

# Whirlpool

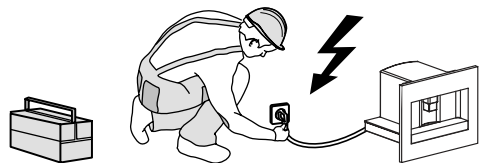

**Návod na používanie**

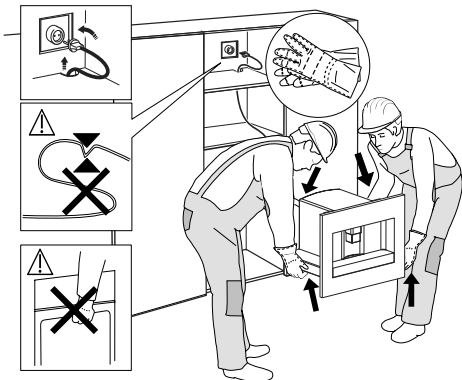
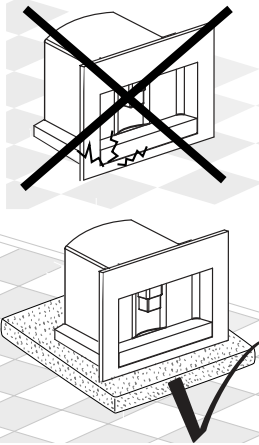
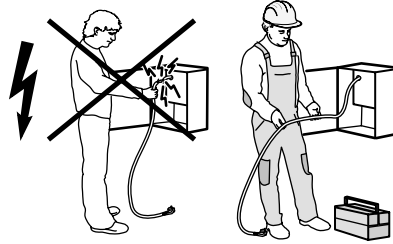
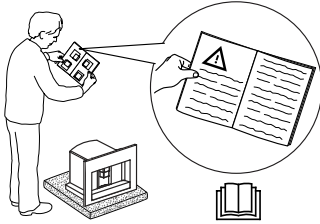
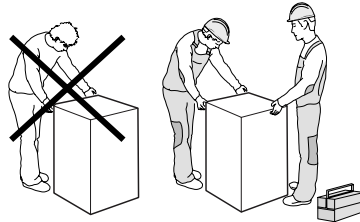
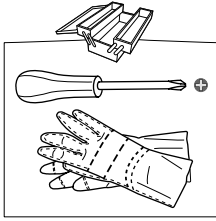
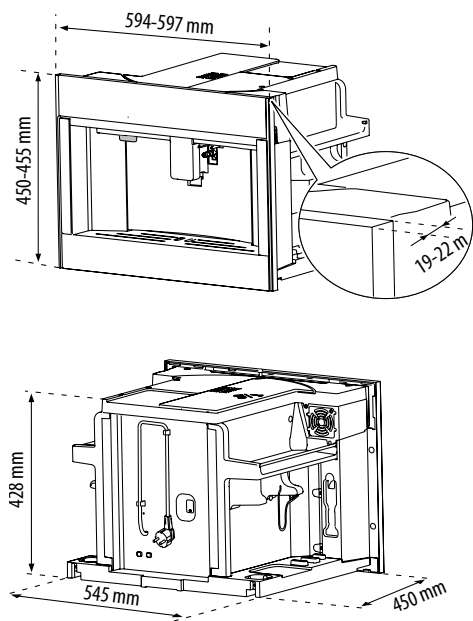
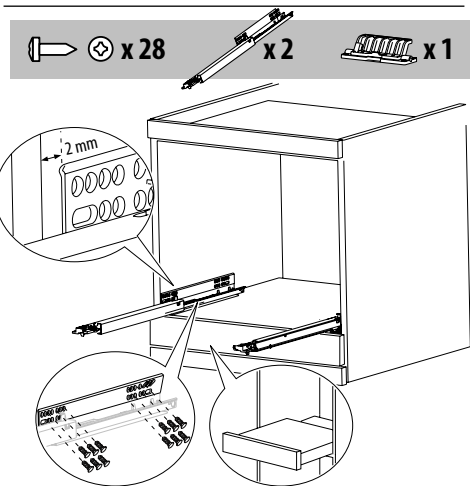
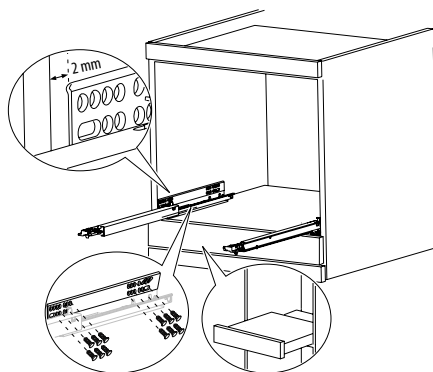
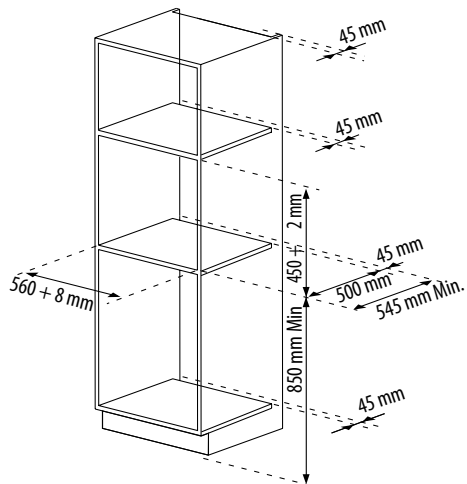

**OBR. 1****OBR. 2****OBR. 2 A**

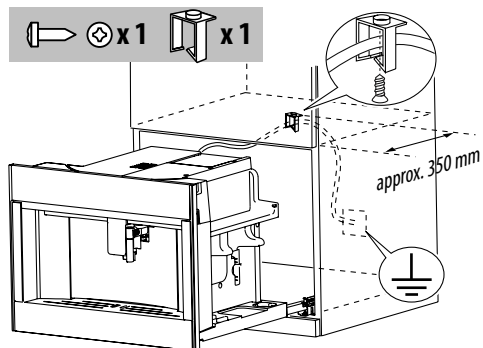
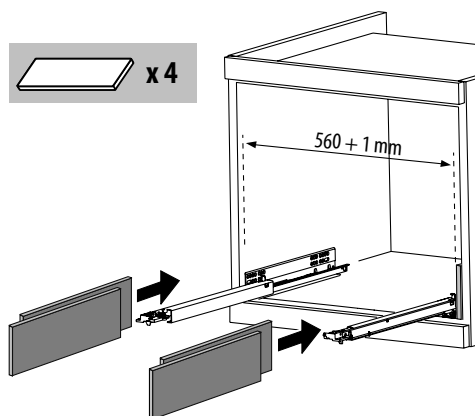
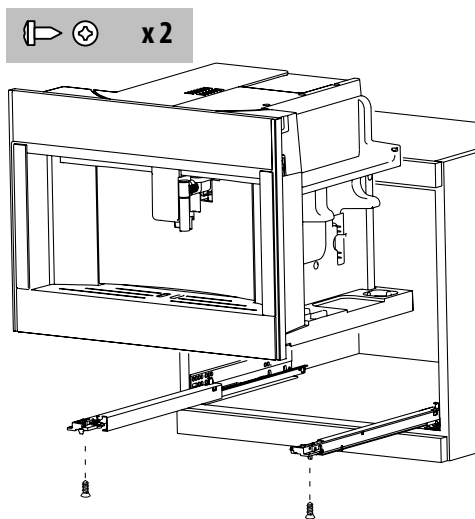
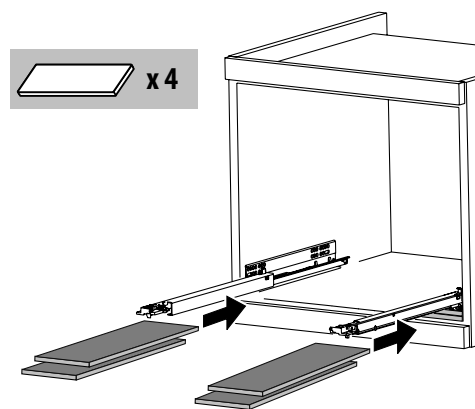
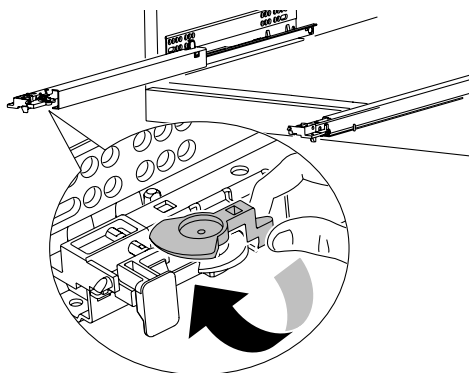
**OBR. 3****OBR. 5****OBR. 4****OBR. 6****OBR. 7**

**A**

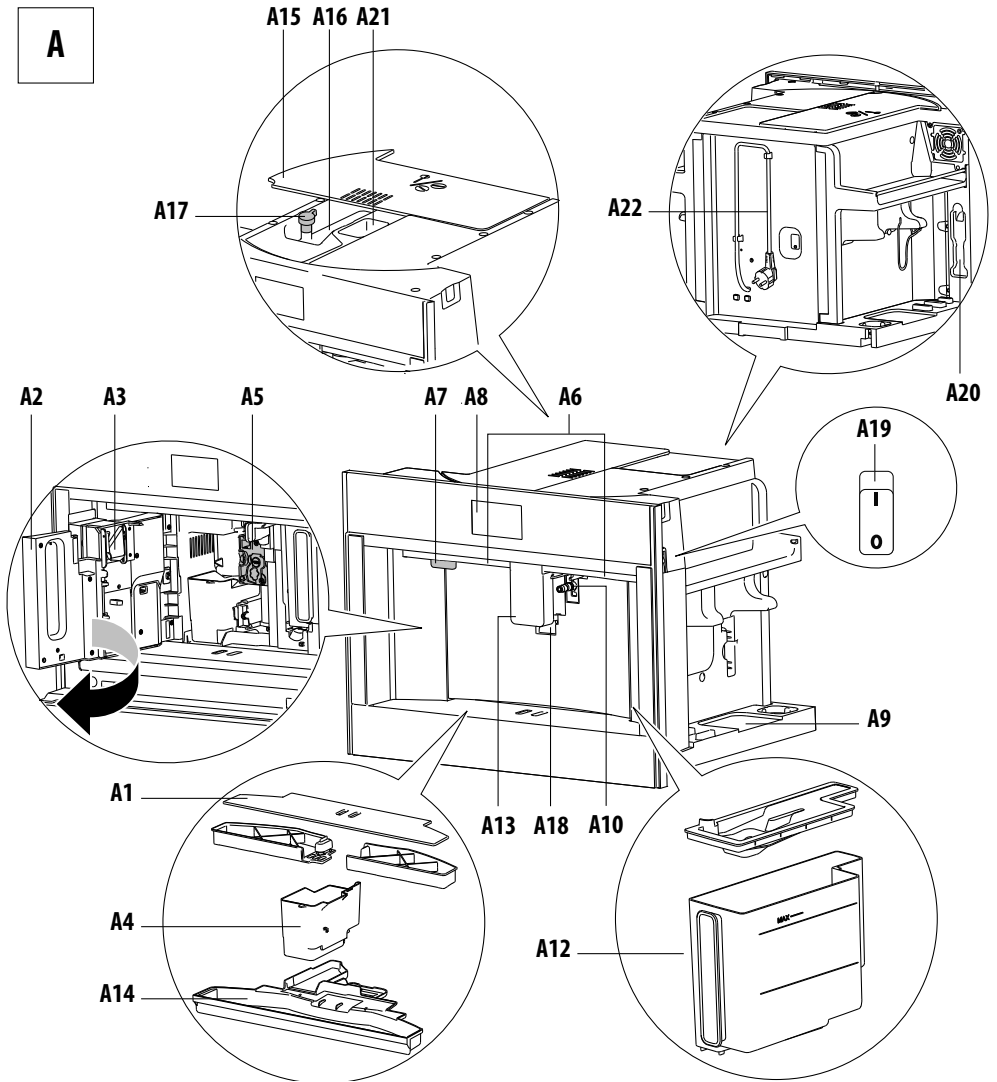

**B**

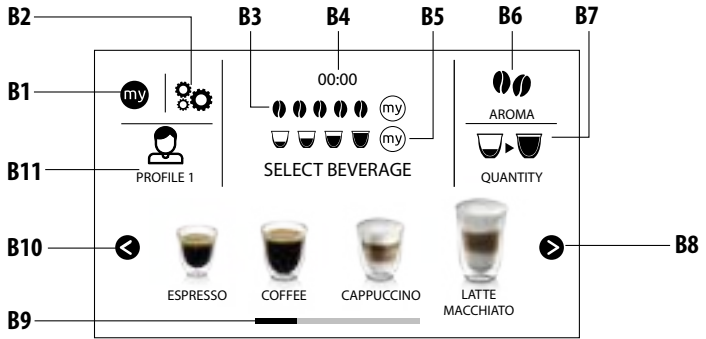

**C**

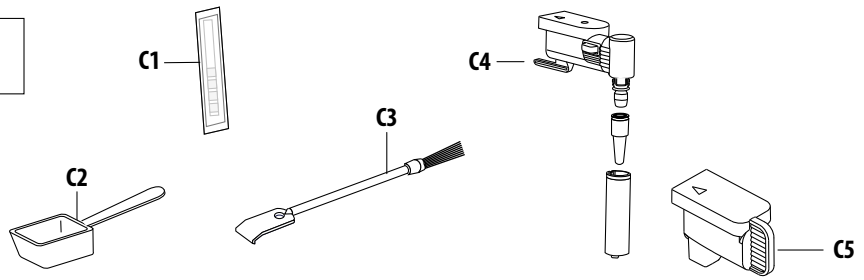

**D**

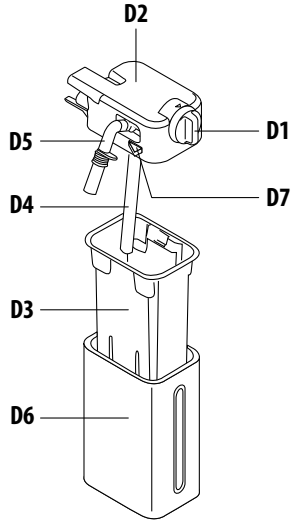

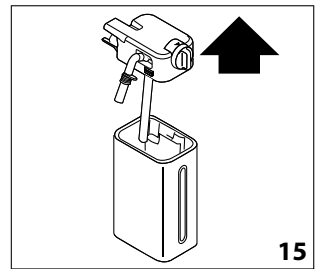
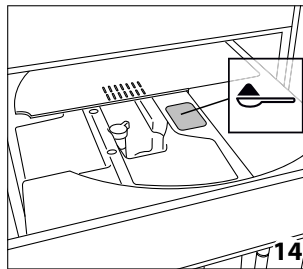
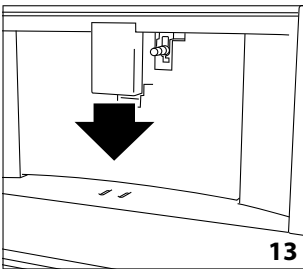
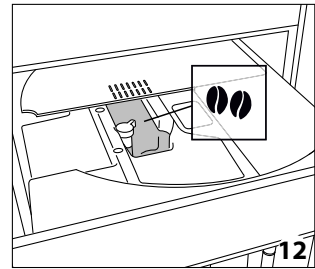
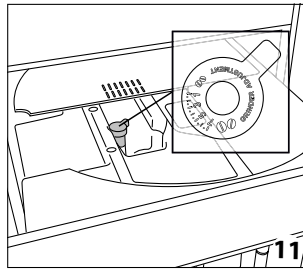
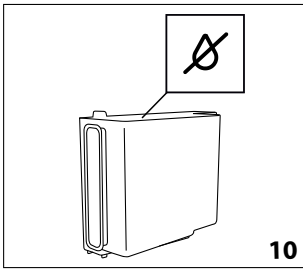
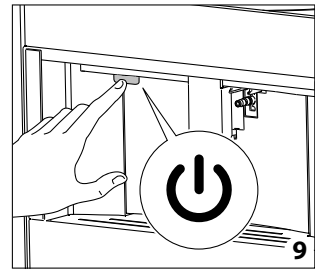
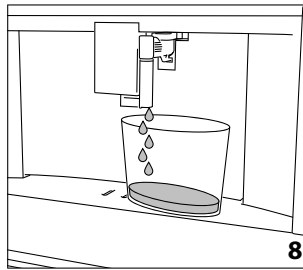
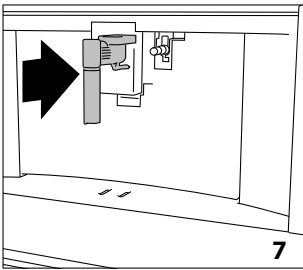
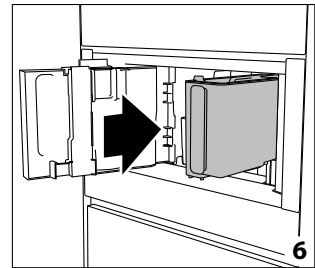
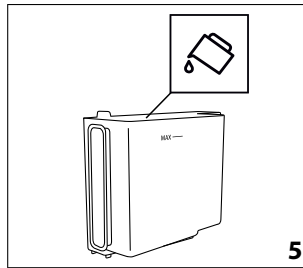
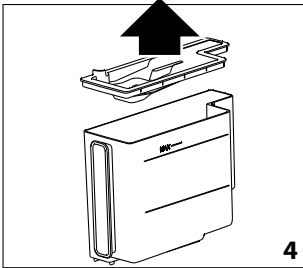
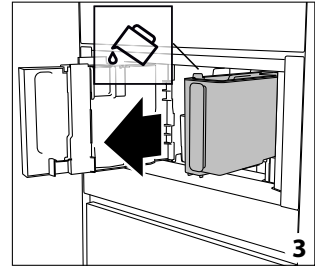
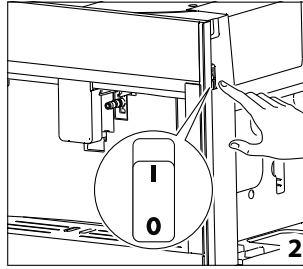
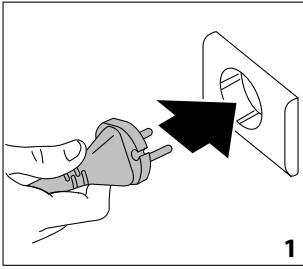

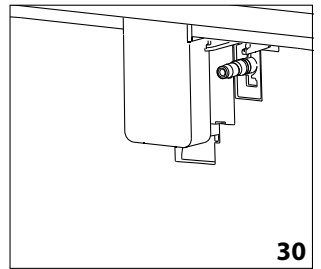
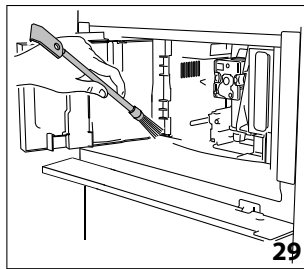
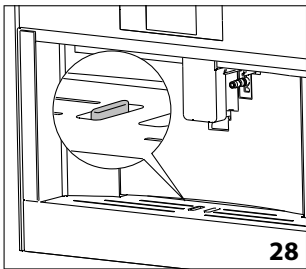
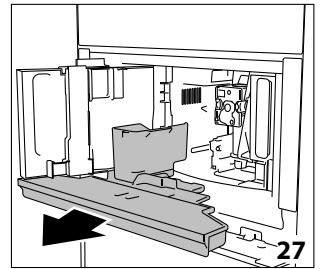
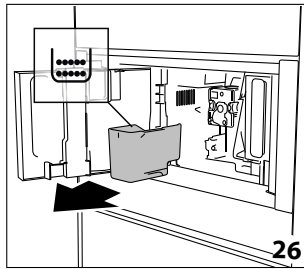
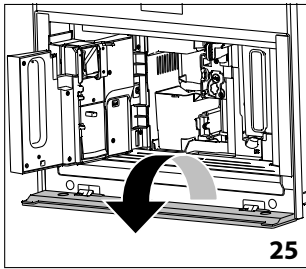
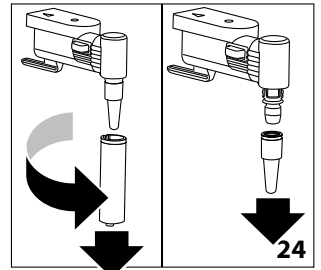
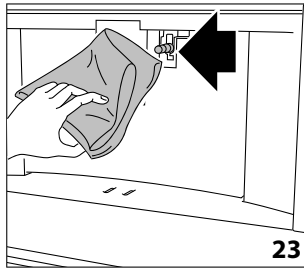
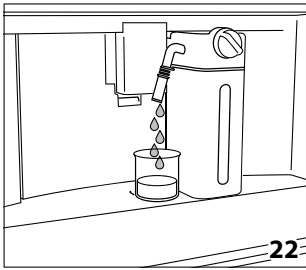
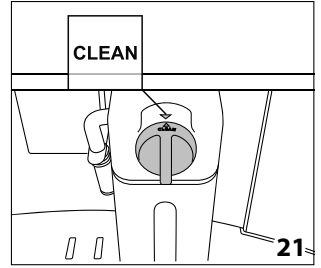
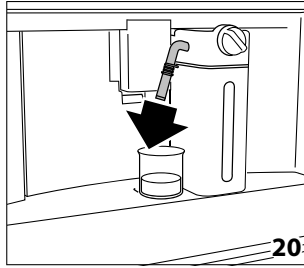
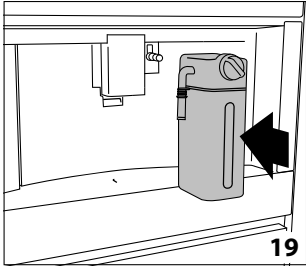
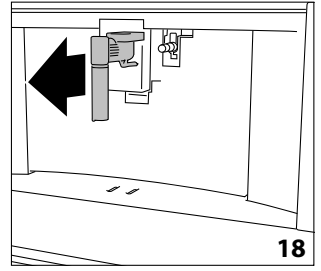
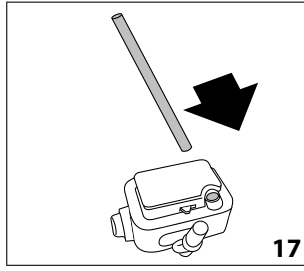
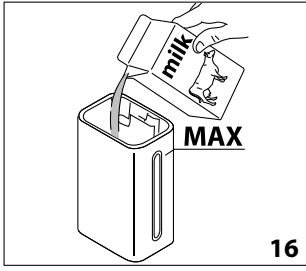



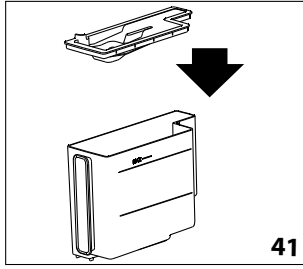
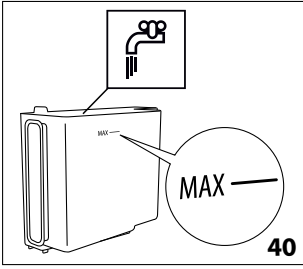
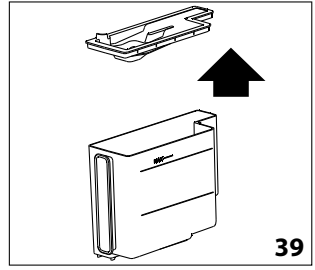
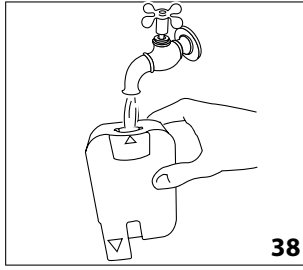
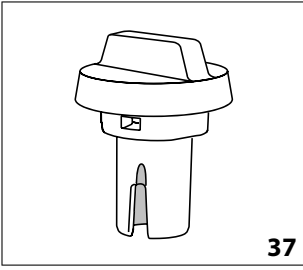
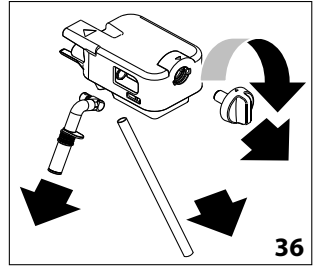
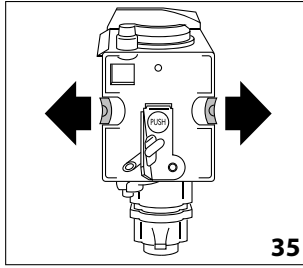
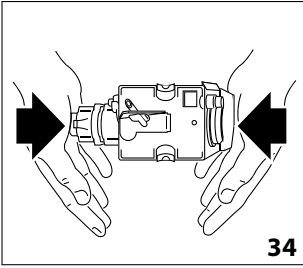
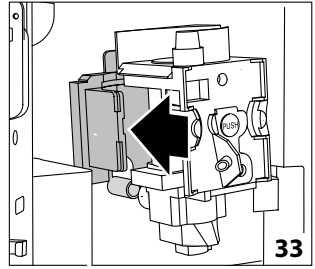
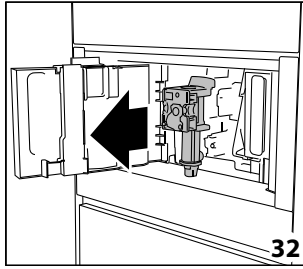
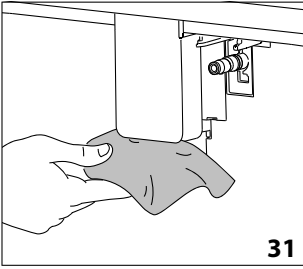

## OBSAH

BEZPEČNOSTNÉ POKYNY .....	11	Výber množstva kávy .....	19
Dôležité! Prečítajte si a dodržujte.....	11	Príprava kávy z kávových zŕn .....	19
Bezpečnostné upozornenia.....	11	Príprava kávy z mletej kávy.....	20
Povolené používanie .....	11	Nastavenie mlynčeka na kávu.....	20
Inštalácia .....	12	Typy na horúcejšiu kávu.....	20
Varovania pri používaní elektrického spotrebiča	12	PRÍPRAVA CAPPUCCINA A KÁV S MLEKOM .....	20
Čistenie a údržba .....	13	Naplnenie a pripojenie nádoby na mlieko.....	21
OCHRANA ŽIVOTNÉHO PROSTREDIA .....	13	Nastavenie množstva peny .....	21
Likvidácia obalového materiálu .....	13	Automatická príprava cappuccina a kávy s mliekom	21
Likvidácia domácich spotrebičov.....	13	Čistenie nádoby na mlieko po použití .....	21
Vyhlásenie o zhode CE .....	13	VÝDAJ HORÚCEJ VODY .....	22
ZABUDOVANÁ INŠTALÁCIA .....	14	VÝDAJ PARY.....	22
ÚVOD .....	15	Typy na použitie pary na spenenie mlieka .....	22
Písmená v zátvorkách .....	15	Čistenie dávkovača horúcej vody/pary po použití	22
Riešenie problémov a opravy.....	15	VLASTNÁ ÚPRAVA NÁPOJOV .....	22
Návod na používanie.....	15	ULOŽENIE OSOBNÉHO PROFILU.....	23
OPIS SPOTREBIČA .....	15	ČISTENIE .....	23
Opis spotrebiča .....	15	Čistenie spotrebiča.....	23
Opis hlavnej stránky (hlavná obrazovka).....	15	Čistenie vnútorného okruhu stroja.....	23
Opis príslušenstva .....	15	Čistenie zbernej nádoby.....	23
Opis nádoby na mlieko.....	15	Čistenie odkvapkávacej nádoby .....	24
PRED POUŽÍVANÍM.....	15	Čistenie vnútra kávovaru.....	24
Kontrola spotrebiča.....	15	Čistenie zásobníka na vodu.....	24
NASTAVENIE SPOTREBIČA .....	15	Čistenie dávkovačov kávy.....	24
ZAPNUTIE SPOTREBIČA .....	16	Čistenie násypky mletej kávy .....	24
VYPNUTIE SPOTREBIČA .....	16	Čistenie extraktora.....	24
NASTAVENIA PONUKY .....	16	Čistenie nádoby na mlieko (D) .....	24
Preplachovanie .....	16	Čistenie prípojnej dýzy na horúcu vodu/paru.....	25
Nastavenia nápojov .....	17	ODVÁPŇOVANIE .....	25
Nastavenie času .....	17	NASTAVENIE TVRDOSTI VODY.....	26
Automatické zapnutie.....	17	Meranie tvrdosti vody .....	26
Automatické vypnutie (pohot. režim) .....	17	Nastavenie tvrdosti vody.....	26
Úspora energie.....	17	TECHNICKÉ ÚDAJE.....	26
Teplota kávy .....	18	ZOBRAZENÉ SPRÁVY .....	27
Tvrdosť vody .....	18	RIEŠENIE PROBLÉMOV .....	32
Voľba jazyka.....	18		
Zvukový signál.....	18		
Osvetlenie šálky .....	18		
Pozadie .....	18		
Vyprázdnenie okruhu.....	18		
Hodnoty z výroby.....	19		
Štatistika.....	19		
PRÍPRAVA KÁVY.....	19		
Výber arómy .....	19		

## BEZPEČNOSTNÉ POKYNY

### Dôležité! Prečítajte si a dodržujte

Pred použitím spotrebiča si prečítajte tieto bezpečnostné pokyny. Uchovajte ich poruke na budúce použitie. Tieto pokyny nájdete tiež na docs.whirlpool.eu

V týchto pokynoch a na samotnom spotrebiči sú uvedené dôležité upozornenia týkajúce sa bezpečnosti, ktoré treba vždy dodržiavať. Výrobca odmieta zodpovednosť v prípade nedodržania týchto bezpečnostných pokynov, nenáležitého používania spotrebiča alebo nesprávneho nastavenia ovládania.

### Bezpečnostné upozornenia

Deti od 8 rokov a osoby so zníženými fyzickými, zmyslovými a mentálnymi schopnosťami alebo s nedostatkom skúseností a znalostí môžu používať tento spotrebič len v prípade, ak sú pod dozorom alebo dostali pokyny týkajúce sa používania spotrebiča bezpečným spôsobom a chápu hroziace nebezpečenstvá. Deti sa so spotrebičom nesmú hrať. Plánované použitie: tento spotrebič je určený na prípravu nápojov na základe kávy, mlieka a horúcej vody. Akékoľvek iné použitie je považované za nevhodné a teda nebezpečné. Výrobca nenesie zodpovednosť za prípadné škody spôsobené nevhodným používaním spotrebiča. Povrch výhrevného telesa je po použití predmetom zvyškového tepla a vonkajšie časti spotrebiča môžu byť niekoľko

minút horúce, v závislosti od použitia. Pri čistení postupujte podľa pokynov v časti Čistenie. Deti od veku 8 rokov smú vykonávať čistenie a údržbu iba pod dozorom. Deti mladšie ako 8 rokov nepúšťajte k spotrebiču ani k sieťovému káblu.

**VAROVANIE:** Počas používania spotrebiča sa prístupné časti veľmi zohrejú, nedovoľte deťom, aby sa k nemu priblížili.

Spotrebič produkuje horúcu vodu. Dávajte pozor, aby na vás nevyšplechla – riziko popálenia.

Ak je spotrebič poškodený alebo nepracuje správne, nepokúšajte sa ho opravovať. Spotrebič vypnite, odpojte zo siete a obráťte sa na popredajný servis.



Povrchy označené týmto symbolom sa počas používania ohrievajú na vysokú teplotu (symbol je uvedený iba na niektorých modeloch).

**VAROVANIE:** pri modeloch, ktoré majú sklenené povrchy: spotrebič nepoužívajte, ak je povrch prasknutý.

### Povolené použitie

**UPOZORNENIE:** spotrebič nie je určený na ovládanie externým časovačom alebo samostatným systémom diaľkového ovládania.

**UPOZORNENIE:** pri čistení spotrebiča nepoužívajte alkalické čistiace prostriedky, ktoré by ho mohli poškodiť: použite mäkkú handričku a v prípade potreby neutrálny saponát.

Tento spotrebič je určený iba na používanie v domácnosti.

Tento spotrebič NIE JE určený na použitie na podobné účely ako napr.: v oblastiach kuchyniek pre personál v dielnach, kanceláriách a iných pracovných prostrediach; na farmách; pre hostí v hoteloch, moteloch alebo iných ubytovacích zariadeniach.

Tento spotrebič nie je určený na profesionálne používanie. Spotrebič nepoužívajte vonku.

Do spotrebiča ani do jeho blízkosti neumiestňujte horľavé materiály (napr. benzín alebo aerosolové nádoby) – riziko požiaru.

## **Inštalácia**

So spotrebičom musia manipulovať a inštalovať ho minimálne dve osoby – riziko zranenia. Pri vybalovaní a inštalovaní používajte ochranné rukavice – riziko porezania.

Inštaláciu, vrátane prívodu vody (ak je) a elektrického zapojenia a taktiež opravy musí vykonávať kvalifikovaný technik. Nikdy neopravujte ani nevymieňajte žiadnu časť spotrebiča, ak to nie je uvedené v návode na používanie. Nepúšťajte deti k miestu inštalácie. Po vybalení spotrebiča sa uistite, že sa počas prepravy nepoškodil. V prípade problémov sa obráťte na predajcu alebo popredajný servis. Po inštalácii treba odpad z balenia (plasty, kusy polystyrénu a pod.) uložiť mimo dosahu detí – nebezpečenstvo udusenia. Pred vykonávaním in-

štalačných prác musíte spotrebič odpojiť od elektrického napájania – nebezpečenstvo zásahu elektrickým prúdom. Počas inštalácie dávajte pozor, aby ste spotrebičom nepoškodili napájací kábel – nebezpečenstvo požiaru alebo zásahu elektrickým prúdom. Spotrebič zapnite až po úplnom dokončení inštalácie.

Spotrebič možno inštalovať nad vstavanú rúru, iba ak je vybavená chladiacim ventilačným systémom.

## **Varovania pri používaní elektrického spotrebiča**

Pred pripojením spotrebiča skontrolujte, či napätie na typovom štítku zodpovedá napätiu vo vašej domácnosti.

Musí byť možné odpojiť spotrebič od napájania buď vyťahnutím zástrčky, pokiaľ je ľahko dostupná, alebo prostredníctvom prístupného viacpólového prepínača nainštalovaného pred zásuvkou a spotrebič musí byť uzemnený v súlade s národnými bezpečnostnými normami pre elektrotechniku.

Nepoužívajte predĺžovacie káble ani roz dvojky či adaptéry. Po inštalácii spotrebiča nesmú byť jeho elektrické časti prístupné používateľom. Nepoužívajte spotrebič, ak ste mokří alebo bosí. Spotrebič nepoužívajte, ak má poškodený napájací kábel alebo zástrčku, ak nefunguje správne, či ak bol poškodený alebo spadol. Ak je napájací kábel poškodený, musí byť nahradený rovna-

kým – nebezpečenstvo zásahu elektrickým prúdom.

Spotrebiče s odnímateľným káblom: zabráňte vystreknutiu vody na konektor napájacieho kábla alebo na miesto jeho zasunutia v zadnej časti spotrebiča.

**VAROVANIE:** Vyhýbajte sa vyliatiu na konektor a zástrčku.

## Čistenie a údržba

**VAROVANIE:** Dbajte, aby bol pred čistením a údržbou spotrebič vypnutý a odpojený od elektrickej siete – nebezpečenstvo zásahu elektrickým prúdom. Nikdy nepoužívajte zariadenie na čistenie parou.

Spotrebič nikdy neponárajte do vody.

Pravidelne vyprázdňujte odkvapkávaciu nádobu, aby nepretiekla – riziko poranenia.

Dôkladne vyčistite všetky komponenty, venujte špeciálnu pozornosť častiam, ktoré prichádzajú do styku s kávou a s mliekom.

Rúrky v nádobe na mlieko vždy po použití vyčistite – riziko otravy.

Počas preplachovania z dávkovačov kávy vyteká horúca voda. Dávajte pozor, aby na vás nevyšlechla – riziko popálenia.

## OCHRANA ŽIVOTNÉHO PROSTREDIA

### Likvidácia obalového materiálu

Obalový materiál je 100 % recyklovateľný a označený symbolom recyklácie (♻️). Rôzne časti obalu likvidujte zodpovedne, v plnom súlade s platnými miestnymi predpismi o likvidácii odpadov.

### Likvidácia domácich spotrebičov

Tento spotrebič je vyrobený z recyklovateľných a znovu použiteľných materiálov. Zlikvidujte ho v súlade s miestnymi predpismi o likvidácii odpadov. Podrobnejšie informácie o zaobchádzaní, obnove a recyklácii domácich spotrebičov dostanete na miestnom úrade, v zberných surovinách alebo v obchode, kde ste spotrebič kúpili. Tento spotrebič je označený v súlade s Európskou smernicou 2012/19/ES o likvidácii elektrických a elektronických zariadení (OEEZ). Zabezpečením, že tento výrobok bude zlikvidovaný správnym spôsobom, pomôžete predchádzať potenciálnym negatívnym dopadom na životné prostredie a ľudské zdravie.



Symbol (🚫) na spotrebiči alebo na sprievodných dokumentoch znamená, že s týmto výrobkom sa nesmie zaobchádzať ako s domácim odpadom, ale je potrebné odovzdať ho v zbernom dvore pre elektrické a elektronické zariadenia.

### Vyhlasenie o zhode CE

Tento spotrebič bol navrhnutý, vyrobený a distribuovaný v súlade s požiadavkami európskych smerníc: LVD 2014/35/EU, EMC 2014/30/EU a RoHS 2011/65/EU.

Tento spotrebič, ktorý je navrhnutý tak, že môže prísť do styku s potravinami, vyhovuje požiadavkám nariadenia európskeho Parlamentu a Rady (CE) č. 1935/2004.

## ZABUDOVANÁ INŠTALÁCIA

Skontrolujte minimálne rozmery požadované na správnu inštaláciu spotrebiča. Kávovar musí byť nainštalovaný v skrinke, ktorá je pevne pripevnená k stene konzolami dostupnými v obchodoch.

- Kuchynský nábytok, ktorý je v priamom kontakte so spotrebičom, musí byť odolný voči teplu (min. 65 °C).
- Na zabezpečenie správneho vetrania nechajte na spodku skrinky (pozri rozmery na obrázku 1) medzeru.
- Kolajničky umiestnite na bokoch skrinky, ako je zobrazené na obrázku 2. Pripevnite priloženými skrútkami a potom ich úplne vytiahnite.

Umiestnite a pripevnite štyrmi priloženými skrútkami uzamykací háčik, ako je zobrazené na obrázku, pričom ho umiestnite na stred skrinky zarovno s prednou stenou.

Ak je kávovar nainštalovaný nad ohrievacou zásuvkou, použite jej hornú plochu ako referenčnú pre umiestnenie kolajničiek (obr. 2A).

V tom prípade nebude plocha, o ktorú možno oprieť kolajničky a zadržiavací háčik sa nesmie nainštalovať.

- Pripevnite napájací kábel svorkou (obr. 3). Napájací kábel musí byť dostatočne dlhý, aby sa spotrebič dal vybrať zo skrinky a mohol sa doplniť zásobník zrnkovej kávy. Spotrebič musí byť uzemnený v súlade s predpismi. Elektrické pripojenie musí nainštalovať kvalifikovaný elektrikár podľa návodu.
- Uložte spotrebič na kolajničky, tak aby kolíky správne zapadli do puzdier, a pripevnite priloženými skrútkami (obr. 4). Ak je potrebné upraviť výšku spotrebiča, použite priložené rozperry.
- V prípade potreby opravte zarovnanie spotrebiča umiestnením rozpier pod alebo po bokoch podperry (obr. 5-6).
- Ak chcete spotrebič vpredu nadvihnúť (max. 2 mm), otočte západku, ako je zobrazené na obrázku 7.

## Písmená v zátvorkách

Písmená v zátvorkách odkazujú na legendu v Opise spotrebiča.

## Riešenie problémov a opravy

V prípade problémov postupujte podľa informácií uvedených v časti Zobrazené správy a Riešenie problémov.

Ak sa tým problém nevyrieši, mali by ste sa obrátiť na služby zákazníkom. V prípade potreby opráv kontaktujte výlučne služby zákazníkom.

## Návod na používanie

Prv než spotrebič začnete používať, pozorne si prečítajte Návod na používanie.

- Tento návod na používanie si odložte.
- Nedodržanie Návodu na používanie môže viesť k popáleniu alebo poškodeniu spotrebiča. Výrobca nezodpovedá za škody, ktoré vznikli v dôsledku nerespektovania Návodu na používanie.

Spotrebič má chladiaci ventilátor. Je aktívny, kým je spotrebič zapnutý.

## OPIS SPOTREBIČA









### Opis spotrebiča

(strana 5 - A)

- A1. Podložka na šálky
- A2. Servisné dvierka
- A3. Prívod kávy
- A4. Nádoba na zvyšky kávy
- A5. Extraktor
- A6. Vnútorne osvetlenie
- A7. Tlačidlo Zap./Vyp./Pohot. režim
- A8. Ovládací panel
- A9. Podložka na predmety
- A10. Pripájacia dýza na horúcu vodu a paru
- A12. Zásobník na vodu
- A13. Dávkovač kávy (výškovú nastaviteľné)
- A14. Nádoba na odkvapkávanie
- A15. Veko nádoby na zrnkovú kávu
- A16. Nádoba zrnkovú kávu
- A17. Kolesko na nastavenie mletia
- A18. Osvetlenie šálok
- A19. Hlavný vypínač
- A20. Priehradka na odmerku
- A21. Násypka mletej kávy
- A22. Sietový kábel

## Opis hlavnej stránky (hlavná obrazovka)

(strana 6 - B)

- B1.  : ponuka na vlastnú úpravu nastavení pre nápoje
- B2.  : ponuka nastavení spotrebiča
- B3. Zvolená aróma
- B4. Hodiny
- B5. Zvolené množstvo
- B6.  : voľba arómy
- B7.  : voľba množstva
- B8.  : šípka pre posun
- B9. Nápoje na výber (stlačte šípky  alebo  pre zobrazenie všetkých nápojov, na spodnej lište vidieť, ktoré zobrazenie si pozoráte)
- B10.  : šípka pre posun
- B11. Profily vlastnej úpravy (pozri Uloženie osobného profilu)

## Opis príslušenstva

(strana 6 - C)

- C1. Papierik na testovanie tvrdosti vody
- C2. Odmerka na mletú kávu
- C3. Čistiaca kefka
- C4. Dávkovač horúcej vody/pary
- C5. Kryt pripájacej dýzy

## Opis nádoby na mlieko

(strana 6 - D)

- D1. Kolesko na nastavenie peny a CLEAN
- D2. Veko s napeňovačom mlieka
- D3. Nádoba na mlieko
- D4. Trubica prívodu mlieka
- D5. Dávkovač speneného mlieka (nastaviteľné)
- D6. Tepelné puzdro
- D7. Tlačidlo uvoľnenia veka



## PRED POUŽÍVANÍM

### Kontrola spotrebiča

Po odstránení obalu sa presvedčte, či je výrobok kompletný a nepoškodený a či je priložené všetko príslušenstvo. Spotrebič nepoužívajte, ak je viditeľne poškodený. Kontaktujte servisné stredisko.

## NASTAVENIE SPOTREBIČA

- Na vyskúšanie kávovaru v továrni bola použitá káva, preto je úplne normálne, ak v mlynčeku nájdete stopy kávy. Stroj má však záruku nového spotrebiča.
  - Čo najskôr nastavte tvrdosť vody podľa pokynov v časti Nastavenie tvrdosti vody.
1. Pripojte spotrebič k elektrickej sieti (obr. 1) a presvedčte sa, či je hlavný vypínač (A19) naboku spotrebiča stlačený dolu (obr. 2);

2. ZVOLÍŤ JAZYK: stlačíte  (B10) alebo  (B8), kým sa na displeji (B) nezobrazí zástavka zodpovedajúca požadovanému jazyku, potom zástavku stlačíte;

Postupujte podľa pokynov na displeji spotrebiča:

1. **NÁDRŽKU NAPLNTE ČERSTVOU VODOU:** vyberte zásobník na vodu (A12) (obr. 3), otvorte veko (obr. 4), naplňte ho pitnou vodou po značku MAX (vyznačená na vnútornej strane zásobníka) (obr. 5), zatvorte veko a vložte zásobník naspäť do spotrebiča (obr. 6);
2. **VLOŽTE VYDÁVAČ VODY :** Skontrolujte, či je dávkovač horúcej vody/pary (C4) zasunutý na pripájajúcu dýzu (A10) (obr. 7) a umiestnite podeň nádobu s objemom minimálne 100 ml (obr. 8);
3. Na displeji sa zobrazí PRÁZDNY OKRUH VODY, STLAČTE OK NA SPUSTENIE NAPLNENIA;
4. Stlačením  OK potvrdíte. Spotrebič vypustí vodu z dávkovača (obr. 8), potom sa automaticky vypne.

Kávovar je teraz pripravený na normálne použitie.

- Na začiatku používania spotrebiča musíte pripraviť 4 – 5 šálok cappuccina, kým bude výsledok uspokojivý.
- Pri prvom použití kávovaru je vodný okruh prázdny a spotrebič môže byť veľmi hlučný. Keď sa okruh naplní, hlučnosť sa zníži.
- Pri príprave prvých 5 – 6 šálok cappuccina je normálne, ak počuť zvuky vriacej vody. Potom sa hlučnosť zníži.

## ZAPNUTIE SPOTREBIČA

Pred zapnutím spotrebiča sa presvedčte, či je hlavný vypínač (A23) stlačený (obr. 2). Po každom zapnutí kávovar spustí cyklus automatického predhriatia a prepláchnutia, ktorý nemožno prerušiť. Spotrebič je pripravený na použitie až po dokončení tohto cyklu.

### VAROVANIE

Počas preplachovania vytečie z dávkovačov kávy (A13) trochu horúcej vody a tá sa zhromažďuje v odkvapkávacej nádobe ((A14) pod nimi). Vyhybajte sa kontaktu s vyšplechnutou vodou.

- Spotrebič zapnete stlačením tlačidla  (A7) (obr. 9). Na displeji sa zobrazí správa PREBIEHA OHREV, ČAKAJTE PROSÍM.
- Po skončení zohrievania sa správa zmení na: PREBIEHA PREPLACHOVANIE, Z VYDÁVAČOV VYTEKÁ HORÚCA VODA. Okrem ohrievača vody sa zohrievajú aj vnútorné okruhy pomocou cirkulácie horúcej vody.

Spotrebič dosiahne teplotu, keď sa zjaví hlavná obrazovka.

## VYPNUTIE SPOTREBIČA

Po každom vypnutí spotrebiča po príprave kávy prebehne automatický oplachovací cyklus.

### VAROVANIE

Počas preplachovania vytečie z dávkovačov kávy (A13) trochu horúcej vody. Vyhybajte sa kontaktu s vyšplechnutou vodou.

- Spotrebič vypnete stlačením tlačidla  (A7) (obr. 9).
- Zobrazí sa správa PREBIEHA VYPÍNANIE, ČAKAJTE PROSÍM, potom prípadne spotrebič vykoná oplachovací cyklus a vypne sa (pohotovostný režim).

Ak nejaký čas spotrebič nebudete používať, najprv vypustíte vodný okruh (pozri časť Vypustenie okruhu), potom kávovar odpojte zo siete nasledovne:

- najprv spotrebič vypnite stlačením tlačidla  (obr. 9);
- uvoľnite hlavný vypínač (A23) naboku spotrebiča (obr. 2).





Nestlačajte hlavný vypínač, keď je spotrebič zapnutý.

## NASTAVENIA PONUKY

### Preplachovanie

Túto funkciu používajte na vypúšťanie horúcej vody z dávkovačov kávy (A13) a dávkovača horúcej vody/pary (C4), ak je nasadený, na čistenie a zohrievanie vnútorného okruhu spotrebiča. Pod dávkovače kávy a horúcej vody umiestnite nádobu s minimálnym obsahom 100 ml. (obr. 8).

Pre aktivovanie tejto funkcie postupujte nasledovne:

1. Stlačením  (B2) otvorte ponuku;
2. Stlačíte  (B10) alebo  (B8), kým sa na displeji (B) nezobrazí  PREPLACHOVANIE;
3. Stlačením  spustíte preplachovanie.

### VAROVANIE

Nenechávajte spotrebič bez dozoru, keď vypúšťa horúcu vodu.













1. Po niekoľkých sekundách horúca voda vyteká najprv z dávkovačov kávy, potom z dávkovača horúcej vody/pary (ak je nasadený), čím sa vyčistí a zohrieva vnútorný okruh spotrebiča. Na displeji sa zobrazí PREBIEHA PREPLACHOVANIE, Z VYDÁVAČOV VYTEKÁ HORÚCA VODA, pričom sa zároveň v priebehu procesu prípravy postupne zaplňa postupová lišta;
2. Preplachovanie zastavíte stlačením  STOP alebo počkajte, kým sa preplachovanie zastaví automaticky.



- Ak sa spotrebič nepoužíva dlhšie ako 3 – 4 dni, po opätovnom zapnutí veľmi odporúčame vykonať pred použitím 2/3 prepláchnutia;
- Je normálne, ak sa po čistení v nádobe na zvyšky kávy (A10) nachádza voda.

## Nastavenia nápojov











V tejto časti nájdete, ako upraviť vlastné nastavenia, a ak chcete, môžete vynulovať hodnoty nastavené z výroby pre každý nápoj.

1. Stlačením  (B2) otvorte ponuku;
  2. Stláčajte  (B10) alebo  (B8), kým sa na displeji (B) nezobrazí  HODNOTY NÁPOJOV;
  3. Stlačte . Na displeji sa zobrazia hodnoty pre prvý nápoj;
  4. Na displeji je zvýraznený referenčný profil používateľa. Hodnoty sú zobrazené na zvislých lištách. Hodnota z výroby je zobrazená symbolom , zatiaľ čo aktuálna hodnota je zvýraznená plnou časťou vertikálnej lišty;
  5. Pre návrat do ponuky nastavení stlačte  ESC. Pre posúvanie sa a zobrazenie nápojov stlačte  NEXT;
  6. Pre vynulovanie zobrazených hodnôt pre nápoje nastavených z výroby stlačte  RESET ÚPLNÝ;
  7. POTVRDIŤ RESET?: na potvrdenie stlačte  OK (na zrušenie stlačte  ESC);
  8. HODN. Z VÝROBY NASTAVENÉ : stlačte  OK.
- Nápoje boli resetované na hodnoty z výroby. Pokračujte s ostatnými nápojmi alebo sa vráťte do ponuky nastavení.

- Ak chcete nápoje zmeniť na iný profil, vráťte sa na hlavnú stránku, zvolte požadovaný profil (B11) a postup zopakujte.
- Ak chcete resetovať všetky nápoje v profile na hodnoty nastavené z výroby, pozrite si časť Hodnoty z výroby.

## Nastavenie času

Ak chcete upraviť čas na displeji (B), postupujte nasledovne:

1. Stlačením  (B2) otvorte ponuku;
  2. Stláčajte  (B10) alebo  (B8), kým sa na displeji (B) nezobrazí  NASTAVTE ČAS;
  3. Stlačte . Na displeji sa zobrazí panel nastavenia času;
  4. Stláčajte  alebo , kým sa nezobrazí aktuálny čas;
  5. Potvrďte stlačením  OK (zrušte stlačením  ESC), potom sa stlačením  ESC vráťte na hlavnú stránku.
- Čas je teraz nastavený.













## Automatické zapnutie

Ak chcete mať spotrebič pripravený na určitý čas (napríklad ráno), aby ste si mohli urobiť kávu ihneď, môžete si nastaviť automatické zapnutie.

Pre aktiváciu tejto funkcie musí byť už správne nastavený čas

(pozri časť „Nastavenie času “).

Pre aktivovanie automatického zapnutia postupujte nasledovne:

1. Stlačením  (B2) otvorte ponuku;
2. Stláčajte  (B10) alebo  (B8), kým sa na displeji (B) nezobrazí  AUTO.ZAPNUTIE ;
3. Stlačením tlačidla  zvolte funkciu. Na displeji sa zobrazí panel nastavenia času;
4. Stláčajte  alebo , kým sa nezobrazí požadovaný čas automatického zapnutia;
5. Automatické zapnutie aktivujete alebo deaktivujete stlačením  OFF alebo  ON.
6. Na potvrdenie stlačte  OK (alebo zrušte a vráťte sa do ponuky nastavení stlačením  ESC), potom sa stlačením  ESC vráťte na hlavnú stránku.







Čas automatického zapnutia je teraz nastavený a zobrazí sa príslušný symbol, ktorý znamená, že funkcia bola aktivovaná.

Keď spotrebič vypnete hlavným vypínačom (A21), nastavenie automatického zapnutia (ak bolo aktivované) sa stratí.

## Automatické vypnutie (pohot. režim)

Automatické vypnutie možno nastaviť tak, že spotrebič sa vypne po 15 alebo 30 minútach alebo po 1, 2 alebo 3 hodinách.

Pre naprogramovanie automatického vypnutia postupujte nasledovne:









1. Stlačením  (B2) otvorte ponuku;
2. Stláčajte  (B10) alebo  (B8), kým sa na displeji (B) nezobrazí  AUTOM.VYPNUTIE s aktuálnou voľbou (15 alebo 30 minút alebo 1, 2 alebo 3 hodiny);
3. Stlačením  na displeji zvolte požadovanú hodnotu;
4. Stlačením  ESC sa vráťte na hlavnú stránku.

Automatické vypnutie je teraz naprogramované.

## Úspora energie

Túto funkciu použijete na aktivovanie alebo deaktivovanie úspory energie. Keď je aktivovaná, znižuje spotrebu energie v súlade s európskymi predpismi.







Na deaktivovanie alebo aktivovanie Úspora Energie postupujte nasledovne:

1. Stlačením  (B2) otvorte ponuku;
2. Stláčajte  (B10) alebo  (B8), kým sa na displeji (B) nezobrazí  ÚSPORA ENERGIE;
3. Stlačením  aktivujte  ON alebo deaktivujte  OFF úsporu energie.
4. Stlačením  ESC sa vráťte na hlavnú stránku.

Na displeji sa zobrazí príslušný symbol spolu s časom, čo znamená, že funkcia bola aktivovaná.

## Teplota kávy

Ak chcete upraviť teplotu vody použitej na prípravu kávy, postupujte nasledovne:

1. Stlačeníím  (B2) otvorte ponuku;
2. Stláčajte  (B10) alebo  (B8), kým sa na displeji (B) nezobrazí  TEPLOTAKÁVY spolu s aktuálnou voľbou (NÍZKA, STREDNÁ, VYSOKÁ) alebo MAXIMÁLNA);
3. Stlačeníím  zvolte požadovanú teplotu;
4. Stlačeníím  ESC sa vrátite na hlavnú stránku.









Pre každý profil možno nastaviť inú teplotu (pozri časť Uloženie osobného profilu).

## Tvrdosť vody

Pokyny pre nastavenie tvrdosti vody nájdete v časti Nastavenie tvrdosti vody.







## Voľba jazyka

Ak chcete upraviť jazyk na displeji (B), postupujte nasledovne:

1. Stlačeníím  (B2) otvorte ponuku;
2. Stláčajte  (B10) alebo  (B8), kým sa na displeji nezobrazí  NASTAV. JAZYKA;
3. Stlačte  stlačte  alebo  pre zobrazenie a voľbu zástavky zodpovedajúcej požadovanému jazyku;
4. Stlačeníím  ESC dva razy sa vrátite na hlavnú stránku.

## Zvukový signál





Týmto sa aktivuje alebo deaktivuje zvuková signalizácia stroja po každom stlačení ikony alebo vložení/vybratí príslušenstva. Na deaktivovanie alebo aktivovanie zvukového signálu postupujte nasledovne:



1. Stlačeníím  (B2) otvorte ponuku;
2. Stláčajte  (B10) alebo  (B8), kým sa na displeji (B) nezobrazí  ZVUKOVÝ SIGNÁL;
3. Stlačeníím  aktivujete  ON alebo deaktivujete  OFF zvukovú signalizáciu;
4. Stlačeníím  ESC sa vrátite na hlavnú stránku.

## Osvetlenie šálky

Táto funkcia aktivuje alebo deaktivuje osvetlenie šálky (A18). Svetlá sa rozsvietia vždy pri vydávaní kávových nápojov alebo horúceho mlieka a počas každého preplachovacieho cyklu.

Na deaktivovanie alebo tejto funkcie postupujte nasledovne:

1. Stlačeníím  (B2) otvorte ponuku;
2. Stláčajte  (B10) alebo  (B8), kým sa na displeji (B) nezobrazí  OSVETLENIE ŠÁLKY;







3. Stlačeníím  aktivujete  ON alebo deaktivujete  OFF osvetlenie šálky;
4. Stlačeníím  ESC sa vrátite na hlavnú stránku.

Vnútorne osvetlenie (A6) sa rozsvieti, keď sa spotrebič zapne.

## Pozadie

Môžete si vybrať pozadie displeja z nasledujúcich 4 možností: TIEŇOVANÁ MODRÁ, OCEĽOVÁ, KÁVOVÁ HNEDÁ, TMAVOMODRÁ.







Postupujte nasledovne:

1. Stlačeníím  (B2) otvorte ponuku;
2. Stláčajte  (B10) alebo  (B8), kým sa na displeji (B) nezobrazí  POZADIE;
3. Stlačte . Na displeji sa zobrazia dostupné pozadia;
4. Zvoľte požadované pozadie stlačeníím vybraného panela. Spotrebič sa vráti do ponuky nastavení s novým pozadím;
5. Stlačeníím  ESC sa vrátite na hlavnú stránku.

## Vyprázdnenie okruhu



Aby voda v okruhu nezamrzla, keď sa spotrebič dlhšie nepoužíva alebo pred jeho odvezením do servisu odporúčame vyprázdniť vodný okruh.

Postupujte nasledovne:

1. Stlačeníím  (B2) otvorte ponuku;
2. Stláčajte  (B10) alebo  (B8), kým sa na displeji (B) nezobrazí  VYPRÁZ.OBVODU;
3. Stlačte ;
4. VYPRÁZDNITE NÁDOBKU NA ZVYŠKY KÁVY A ODKVAPKÁVACIU KÁVACIU MRIEŽKU : vytiahnite a vyprázdňte nádobu na zvyšky kávy (A10) a odkvapkávacia mriežka (A14). Stlačte  NEXT;
5. VLOŽTE NÁDOBKU NA ZVYŠKY KÁVY A ODKVAPKÁVACIU MRIEŽKU: vložte odkvapkávacia nádobu spolu s nádobkou na zvyšky kávy;
6. UMIESTNITE NÁDOBU 0,5l POD VÝSTUPY, STLAČTE OK NA SPUSTENIE: umiestnite nádobu pod dávkovač kávy (A13) a dávkovač horúcej vody (C4). Stlačte  OK (obr. 8);

## VAROVANIE

Nenechávajte spotrebič bez dozoru, keď vypúšťa horúcu vodu.

1. PREBIEHA PREPLACHOVANIE, ČAKAJTE PROSÍM: spotrebič vykonáva cyklus preplachovania z dávkovačov kávy;
2. VYPRÁZDNIŤ NÁDRŽKU NA VODU: vytiahnite nádržku (A12) a úplne ju vyprázdňte, potom stlačte  NEXT (obr. 10);
3. (Ak je nainštalovaný filter) VYBERTE FILTER VODY : vyberte filter z nádržky. Stlačte  NEXT ;
4. VLOŽTE NÁDRŽKU NA VODU, STLAČTE OK PRE POKRAČ. : vložte nádržku na vodu a stlačte  OK (obr. 6);

- PREBIEHA VYPRAZDNIENIE HYDR. OBVODU : počkajte, kým spotrebič okruh vyprázdni; (Dôležité upozornenie: z dávkovačov vyteká horúca voda!). Keď sa okruh vody vyprázdni, spotrebič môže byť hlučnejší. Je to súčasť normálnej činnosti.
- VYPRAZDNITE ODKVAPKÁVACIU MRIEŽKU: vytiahnite, vyprázdňte a vložte na miesto odkvapkávacia nádobka, potom stlačte NEXT ;
- VYPRÁZ. DOKONČENÉ: STLAČTE OK PRE VYPNUTIE: stlačte OK . Spotrebič sa vypne.

Po opätovnom zapnutí spotrebič požiada o naplnenie okruhu: postupujte podľa pokynov od bodu 3 časti Nastavenie spotrebiča.

### Hodnoty z výroby

Týmto sa resetujú všetky nastavenia ponuky a naprogramované množstvá znova na hodnoty z výroby (s výnimkou jazyka, ktorý zostáva podľa nastavenia).

Ak chcete resetovať hodnoty z výroby, postupujte nasledovne:

- Stlačením (B2) otvorte ponuku;
- Stláčajte (B10) alebo (B8), kým sa na displeji (B) nezobrazí HODN. Z VÝROBY. Stlačte ;
- Stlačte RESET ÚPLNÝ na resetovanie všetkých profilov na pôvodné parametre, inak zvolte požadovaný profil (napr. POUŽÍVATEĽ 1);
- RESETOVAŤ HODN. Z VÝROBY: stlačte OK to na potvrdenie (alebo ESC, ak chcete nechať parametre nezmenené);
- HODN. Z VÝROBY RESETOVANÉ: potvrďte stlačením OK a stlačením ESC sa vrátite na hlavnú stránku.

### Štatistika

Zobrazuje štatistiku týkajúcu sa kávovaru. Ak chcete zobrazit štatistiku, postupujte nasledovne:

- Stlačením (B2) otvorte ponuku;
- Stláčajte (B10) alebo (B8), kým sa na displeji (B) nezobrazí ŠTATISTIKA;
- Stlačte , aby ste overili všetky dostupné štatistiky stlačením alebo ;
- Stlačením ESC sa vrátite na hlavnú stránku.

## PRÍPRAVA KÁVY

### Výber arómy

Z hlavnej stránky vyberte požadovanú arómu stlačením ARÓMA (B6):

	(pozri Príprava kávy z mletej kávy)
	ARÓMA VEĽMI JEMNÁ
	ARÓMA JEMNÁ
	ARÓMA STREDNÁ
	ARÓMA VÝRAZNÁ
	ARÓMA VEĽMI VÝRAZNÁ
	Vlastná (ak je naprogramovaná) / Štandardná

Po vydaní nápoja sa nastavenie arómy resetuje na hodnotu .

### Výber množstva kávy

Zvoľte požadované množstvo kávy v šálke stlačením MNOŽSTVO (B7) na hlavnej stránke:







	MNOŽSTVO SMALL
	MNOŽSTVO MEDIUM
	MNOŽSTVO LARGE
	MNOŽSTVO X-LARGE (EXTRA LARGE)
	Vlastné množstvo (ak je naprogramované) / Štandardné množstvo

Po vydaní nápoja sa nastavenie množstva resetuje na hodnotu .

### Príprava kávy z kávových zŕn

Nepoužívajte zelené, karamelizované alebo kandizované kávové zrná, pretože by sa mohli v mlynčeku prilepiť a nedal by sa používať.

- Nasypte zrnkovú kávu do nádoby (A16) (obr. 12);
- Postavte šálku pod dávkovač kávy (A13);
- Spustíte dávkovač čo najnižšie k šálke (obr. 13). Káva je potom krémovejšia;

4. Stlačíte  (B10) alebo  (B8), kým sa nezobrazí požadovaná káva;
5. Potom na hlavnej stránke vyberte požadovanú kávu:
  - ESPRESSO
  - DOPPIO+
  - KÁVA
  - LONG
  - 2X ESPRESSO
6. Príprava sa začne. Na displeji (B) sa zobrazí obrázok zvoleného nápoja spolu s postupovou lištou, ktorá sa postupne s priebehom procesu prípravy vyplní.
  - Naraz môžete pripraviť 2 šálky kávy ESPRESSO stlačením 2X  počas prípravy 1 ESPRESSO (obrázok sa ukáže na pár sekúnd po začiatku prípravy).
  - Kým stroj pripravuje kávu, výdaj možno kedykoľvek prerušiť stlačením  STOP.
  - Hneď po ukončení výdaja môžete zvýšiť množstvo kávy v šálke stlačením  EXTRA. Po dosiahnutí požadovaného množstva stlačte  STOP.

Keď je káva hotová, kávovar je pripravený urobiť ďalší nápoj.



Pri používaní spotrebiča sa môžu zobrazovať rôzne upozornenia (NAPLNTE NÁDRŽ, VYPRÁZDNITE NÁDOBKU NA ZVÝŠKY KÁVY atď.). Ich význam je vysvetlený v časti Zobrazené správy.

- Ak chcete horúcejšiu kávu, pozrite si časť Tipy na horúcejšiu kávu.
- Ak káva vychádza z dávkovača po kvapkách, je príliš slabá a nedostatočne krémová alebo je studená, prečítajte si tipy v časti Nastavenie mlynčeka na kávu a Riešenie problémov.
- Prípravu každej kávy možno upraviť podľa vlastného želania (pozri časti Vlastná úprava nápojov a Uloženie osobného profilu).
- Ak je aktivovaný režim Úspora energie, možno bude potrebné pred výdajom prvej kávy zopár sekúnd počkať.



## Príprava kávy z mletej kávy

- Nikdy nepridávajte mletú kávu, keď je spotrebič vypnutý, pretože by sa mohla dostať do vnútra kávovaru a znečistiť ho. Mohlo by to spotrebič poškodiť.
- Nikdy nepoužívajte viac ako 1 zarovnanú odmerku (C2), mohlo by to znečistiť vnútro kávovaru alebo zablokovať náspyku (A4).

Ak používate mletú kávu, môžete urobiť naraz iba jednu kávu.

1. Opakovane stlačíte  ARÓMA (B6), až kým sa na displeji (B) nezobrazí  (mletá).
2. Otvorte veko (A15).
3. Presvedčte sa, či náspyka (A21) nie je upchatá, potom pridajte jednu zarovnanú odmerku mletej kávy (obr. 14).

4. Postavte šálku pod dávkovač kávy (A13) (obr. 13).
5. Potom na hlavnej stránke vyberte požadovanú kávu (ESPRESSO, KÁVA, LONG);
6. Príprava sa začne. Na displeji sa zobrazí obrázok zvoleného nápoja spolu s postupovou lištou, ktorá sa postupne s priebehom procesu prípravy vyplní.

- Kým stroj pripravuje kávu, výdaj možno kedykoľvek prerušiť stlačením  STOP.
- Hneď po ukončení výdaja môžete zvýšiť množstvo kávy v šálke stlačením  EXTRA. Po dosiahnutí požadovaného množstva stlačte  STOP.

Keď je káva hotová, kávovar je pripravený urobiť ďalší nápoj.

Príprava kávy  LONG:

V polovici prípravy sa zobrazí správa VSYPTÉ MLETÚ KÁVU, MAXIMÁLNE JEDNU ODMERKU. Nasypete jednu zarovnanú odmerku mletej kávy a stlačte  OK.

## Nastavenie mlynčeka na kávu

Kávový mlynček je z výroby nastavený pre správnu prípravu kávy a na začiatku nie je potrebné ho regulovať.

Ak však po pripravení niekoľkých prvých káv zistíte, že káva je buď príveľmi slabá a nedostatočne krémová alebo výdaj príliš pomalý (po kvapkách), možno to napraviť pomocou kolieska na úpravu mletia (obr. 11).

Kolieskom na úpravu mletia musíte otáčať iba vtedy, keď mlynček melie v počiatočnej fáze prípravy kávy.

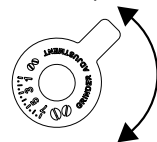



Ak je výdaj kávy príliš pomalý alebo vôbec žiadny, otočte o jedno kliknutie doprava smerom k číslu k 7.

Ak chcete plnšiu, krémovejšiu kávu, otočte o jedno kliknutie doľava smerom k číslu 1 (neotáčajte naraz o viac ako jedno kliknutie, inak by káva mohla pri výdaji vychádzať po kvapkách).

Tieto úpravy budú badateľné až po príprave minimálne 2 šálok kávy. Ak po tejto úprave nedosiahnete požadovaný výsledok, otočte kolieskom o ďalšie jedno kliknutie.

## Tipy na horúcejšiu kávu

Ak chcete horúcejšiu kávu, mali by ste:

- spustíte preplachovací cyklus zvolením funkcie Preplachovanie v ponuke nastavení (časť „Preplachovanie “);
- zohrejte šálky horúcou vodou pomocou funkcie výdaja horúcej vody (pozri časť Výdaj horúcej vody);
- zvýšte teplotu kávy v ponuke nastavení (pozri časť „Teplota kávy “).

## PRÍPRAVA CAPPUCCINA A KÁV S MLIEKOM



Aby mlieko nemalo slabú penu a priveľké bubliny, vždy vyčistíte veko nádoby na mlieko (D2) a prípojnú dýzu na horúcu vodu (A9), ako je opísané v častiach Čistenie nádoby na mlieko po použití, Čistenie nádoby na mlieko a Čistenie prípojnej dýzy na horúcu vodu/paru.

### Naplnenie a pripojenie nádoby na mlieko

1. Odložte veko (D2) (obr. 15);
2. Nalejte do nádoby na mlieko (D3) dostatočné množstvo mlieka, ale neprekročte značku MAX na nádobe (obr. 16). Každá značka naboku nádoby zodpovedá asi 100 ml mlieka;
  - Ak chcete hustejšiu penu rovnakej konzistencie, musíte použiť polotučné mlieko z chladničky (cca 5 °C).
  - Ak je aktivovaný režim Úspora energie, možno bude potrebné pred výdajom nápoja zopár sekúnd počkať.
3. Presvedčte sa, či je trubica prívodu mlieka (D4) správne zasunutá naspodku veka nádoby na mlieko (obr. 17);
4. Nasadte veko naspäť na nádobu na mlieko;
5. Odložte dávkovač horúcej vody/pary (C4) (obr. 18);
6. Pripojte nádobu na mlieko (D) k prípojnej dýze (A10) a zatlačte, pokiaľ to ide (obr. 19). Zo stroja sa ozve zvukový signál (ak je aktivovaná zvuková signalizácia);
7. Postavte pod dávkovače kávy (A13) a dávkovač speneného mlieka (D5) dostatočne veľkú šálku. Nastavte dĺžku dávkovača mlieka. Potiahnutím nadol ho dostanete bližšie k šálke (obr. 20).
8. Pri každej funkcii postupujte podľa pokynov uvedených ďalej.

### Nastavenie množstva peny



Otočením kolieska na nastavenie peny (D1) na veku nádoby na mlieko nastavíte množstvo peny na vydanom mlieku pri výrobe kávy s mlieko. Postupujte podľa tipov v tabuľke nižšie:

Poloha kolieska	Opis	Odporúčané na ...
	Bez peny	CAPPUCCINO / HORÚCE MLIEKO
	Min. pena	LATTE MACCHIATO
	Max. pena	CAPPUCCINO / MLIEKO (spenené mlieko)

## Automatická príprava cappuccina a kávy s mliekom

1. Nalejte mlieko do nádoby (D) a nasadte ju, ako je opísané vyššie.
2. Z hlavnej stránky vyberte požadovaný nápoj:
  - CAPPUCCINO
  - LATTE MACCHIATO
  - CAFFELATTE
  - HORÚCE MLIEKO
  - CAPPUCCINO+
  - ESPRESSO MACCHIATO
  - FLAT WHITE
  - CAPPUCCINOMIX
3. Správa na displeji (B) vás vyzve, aby ste otočili kolieskom nastavenia peny (D1) podľa peny, akú vyžaduje pôvodný recept. Otočte kolieskom na veku nádoby na mlieko (D2) a voľbu potvrdte stlačením  OK.
4. Po niekoľkých sekundách sa príprava automaticky začne a na displeji sa zobrazí obrázok zvoleného nápoja spolu s postupovou lištou, ktorá sa postupne s priebehom procesu prípravy vyplní.

Všeobecné zobrazenia pri príprave nápojov s mliekom

-  ESC: stlačením úplne prerušíte prípravu a vrátite sa na hlavnú stránku.
-  STOP: stlačením prerušíte výdaj mlieka alebo kávy a prejdete na ďalší výdaj (podľa situácie) na dokončenie nápoja.
- Na konci výdaja na zvýšenie množstva kávy v šálke stlačte  EXTRA.
- Prípravu každej kávy možno upraviť podľa vlastného želania (pozri časť Vlastná úprava nápojov a Uloženie osobného profilu).
- Nenechávajte nádobu s mliekom vytiahnutú z chladničky na dlhší čas. Čím je mlieko teplejšie (ideálne má mať 5 °C), tým nižšia je kvalita vytvorenej peny.

Keď je káva hotová, kávovar je pripravený urobiť ďalší nápoj.

### Čistenie nádoby na mlieko po použití



#### VAROVANIE

Pri čistení vnútorných trubíc nádoby na mlieko z dávkovača speneného mlieka (D5) unikne trochu horúcej vody a pary. Vyhybajte sa kontaktu s vyšplechnutou vodou.

Zakaždým, keď použijete mliečnu funkciu, na displeji sa zobrazia OTOČTE GOMBÍK NA <CLEAN> NA SPUSTENIE ČISTENIA a veko nádoby na mlieko je potrebné vyčistiť:

1. Nechajte nádobu na mlieko (D) v stroji (nemusíte ju vyprázdniť);



2. Postavte šálku alebo inú zbernú nádobu pod dávkovač speneného mlieka (obr. 20);
3. Otočte kolieskom na nastavenie peny (D1) na CLEAN (obr. 21). Na displeji (B) sa zobrazí PREBIEHA ČISTENIE NÁDRŽKY NA MLIEKO, POD VYDÁVAČ MLIEKA POLOŽTE NÁDOBU (obr. 22) spolu s lištou, ktorá sa v priebehu čistenia postupne vyplňa. Čistenie sa zastaví automaticky;
4. Otočte kolieskom naspäť na jednu z volieb peny;
5. Vyberte nádobu na mlieko a vždy vyčistíte prípojnú dýzu na paru (A10) (obr. 23).

- Ak chcete pripraviť viac šálok cappuccina a káv s mliekom, vyčistite nádobku na mlieko až po skončení prípravy posledného nápoja. Aby ste mohli pripraviť ďalšie nápoje, keď sa zobrazí správa CLEAN, stlačte  ESC.
- Ak nádobku na mlieko nevyčistíte, na displeji sa zobrazí symbol , ktorý vám pripomenie, že ju treba vyčistiť.
- Nádobu na mlieko možno uložiť do chladničky.
- V niektorých prípadoch musíte pred čistením počkať, kým sa spotrebič zohreje.

## VÝDAJ HORÚCEJ VODY

### VAROVANIE

Nenechávajte spotrebič bez dozoru, keď vypúšťa horúcu vodu.

1. Presvedčte sa, či je dávkovač horúcej vody/pary (C4) správne pripevnený k prípojnej dýze na horúcu vodu/paru (A10);
  2. Umiestnite nádobku pod dávkovač (čo najbližšie, aby nedošlo k vyšplechnutiu);
  3. Na hlavnej stránke zvolte  HORÚCA VODA. Na displeji (B) sa zobrazí zodpovedajúci obrázok spolu s postupovou lištou, ktorá sa postupne s priebehom procesu prípravy vyplňa;
  4. Stroj vypustí horúcu vodu a vypúšťanie sa automaticky zastaví. Pre manuálne prerušenie výdaja horúcej vody stlačte  STOP.
- Ak je aktivovaný režim Úspora energie, možno bude potrebné pred výdajom horúcej vody zopár sekúnd počkať.
  - Prípravu horúcej vody možno upraviť podľa vlastného želania (pozri časti Vlastná úprava nápojov a Uloženie osobného profilu).



## VÝDAJ PARY

### VAROVANIE

Nenechávajte spotrebič bez dozoru, keď vypúšťa paru.

1. Presvedčte sa, či je dávkovač horúcej vody/pary (C4) správne pripevnený k prípojnej dýze na horúcu vodu/paru (A10);
2. Naplňte nádobku tekutinou, ktoré treba zohriať alebo na-

peniť a ponorte do nej dýzu na horúcu vodu/paru;

3. Na hlavnej stránke zvolte  PARA. Na displeji (B) sa zobrazí zodpovedajúci obrázok spolu s postupovou lištou, ktorá sa postupne s priebehom procesu prípravy vyplňa, a po niekoľkých sekundách z dávkovača horúcej vody/pary vychádza para na zohriatie tekutiny;
4. Po dosiahnutí požadovanej teploty alebo úrovne peny prerušte výdaj pary stlačením  STOP;

Pred vytiahnutím nádobky obsahujúcej tekutinu vždy zastavte výdaj pary, aby nedošlo k popáleniu ošplechnutím.

- Ak je aktivovaný režim Úspora energie, možno bude potrebné pred výdajom pary zopár sekúnd počkať.

### Tipy na použitie pary na spenenie mlieka

- Pri výbere veľkosti nádoby majte na pamäti, že tekutina zdvojnásobí až strojnásobí svoj objem.
- Ak chcete sýtejšiu a hustejšiu penu, musíte použiť polotučné mlieko z chladničky (cca 5°C).
- Ak chcete krémavejšiu penu, otáčajte nádobku pomalými pohybmi nahor.
- Aby mlieko nemalo slabú penu a veľké bubliny, vždy vyčistite dávkovač (C4), ako je opísané v nasledujúcej časti.

### Čistenie dávkovača horúcej vody/pary po použití

Po použití dávkovač horúcej vody/pary (C4) vždy vyčistite, aby sa zabránilo usadzovaniu zvyškov mlieka a upchatiu.

1. Postavte nádobku pod dávkovač horúcej vody/pary a vypustite trochu vody (pozri časť Výdaj horúcej vody). Zastavte výdaj horúcej vody stlačením  STOP.
2. Počkajte niekoľko minút, kým dávkovač horúcej vody/pary vychladne, potom ho vytiahnite (obr. 18). Podržte dávkovač jednou rukou a druhou otočte výrobnik cappuccina a potiahnite ho nadol (obr. 24).
3. Potiahnutím nadol vyberte aj prípojnú dýzu na paru (obr. 24).
4. Skontrolujte, či otvor v prípojnej dýze nie je upchatý.
5. Všetky časti umyte teplou vodou.
6. Nasadte prípojnú dýzu, potom výrobnik cappuccina na dávkovač potlačením nahor a otočením doprava, kým nie je pripevnený.

### VLASTNÁ ÚPRAVA NÁPOJOV

Arómu (ak si to želáte) a množstvo nápoja možno upraviť.

1. Presvedčte sa, že profil, pre ktorý chcete nápoj upraviť podľa želania, je aktívny. Pre každý zo 6 profilov môžete zvoliť nápoje „MY“;

- Na hlavnej stránke stlačte **my** (B1);
- Na obrazovku úpravy sa dostanete po zvolení nápoja, ktorý chcete upraviť podľa želania. Zodpovedajúce príslušenstvo musí byť už vložené;
- (Iba pri nápojoch s kávou) VYBERTE SI ARÓMU KÁVY: Požadovanú arómu zvolte stláčaním **-** alebo **+** a stlačte **OK**;
- VLASNÁ ÚPRAVA MNOŽSTVA KÁVY (ALEBO VODY), STLAČTE STOP NA ULOŽENIE: Príprava sa začne a spotrebič zobrazí obrazovku na úpravu množstva vo forme zvislej lišty. Hviezdička pri lište predstavuje súčasné množstvo.
- Po dosiahnutí minimálneho nastaviteľného množstva sa zobrazí **STOP**.
- Po dosiahnutí požadovaného množstva v šálke stlačte **STOP**.
- CHCETE ULOŽIŤ NOVÉ HODNOTY? : Stlačte ÁNO alebo NIE.

Spotrebič potvrdí, či hodnoty boli uložené alebo nie (v závislosti od predchádzajúcej voľby). Stlačte **OK**.  
Spotrebič sa vráti na hlavnú stránku.

- Cappuccino kávy s mliekom: najprv sa uloží aróma a potom množstvo mlieka a po ňom množstvo kávy;
- HORÚCA VODA: Spotrebič dodáva horúcu vodu. Stláčaním **STOP** uložíte požadované množstvo.
- Stláčaním **ESC** ukončíte programovanie. Hodnoty sa neuložia.

Tabuľka množstva nápoja		
Nápoj	Štandardné množstvo	Naprogramovateľné množstvo
ESPRESSO	40 ml	20 – 80 ml
LONG	160 ml	115 – 250 ml
KÁVA	180 ml	100 – 240 ml
DOPPIO+	120 ml	80 – 180 ml
HORÚCA VODA	250 ml	20 – 420 ml

## ULOŽENIE OSOBNÉHO PROFILU

Spotrebič umožňuje uložiť 6 rôznych profilov, každý spojený s inou ikonkou.

Hodnoty ARÓMA a MNOŽSTVO upravených nápojov „MY“ sa uložia v každom profile (pozri časť „Vlastná úprava nápojov“). Poradie, v ktorom sa nápoje zobrazujú, závisí od toho, ako často ich volíte.

Ak chcete zvoli alebo zadať nejaký profil, stlačte aktuálne používaný profil (B11), stlačte **B10** alebo **B8**, kým sa nezobrazí požadovaný profil, a potom stlačte profil.

- Profil HOŠŤ: zvolením tohto profilu stroj pripraví nápoj s nastaveniami z výroby. Funkcia **my** nie je aktívna.

## ČISTENIE

### Čistenie spotrebiča

Pravidelne treba čistiť nasledovné časti spotrebiča:

- vnútorný okruh spotrebiča;
  - zbernú nádobu na zvyšky kávy (A4);
  - nádobu na odkvapkávanie (A14);
  - zásobník na vodu (A12);
  - dávkač kávy (A13);
  - náspyku na mletú kávu (A21);
  - extraktor (A5), prístupný po otvorení dvierok extraktora (A2);
  - nádobu na mlieko (D);
  - prípojnú dýzu na horúcu vodu a paru (A10);
  - ovládaci panel (B).
- Pri čistení kávovaru nepoužívajte rozpúšťadlá, abrazívne čistiace prostriedky ani alkohol. Na čistenie stroja nesmiete používať chemické prípravky.
  - Žiaden z komponentov spotrebiča sa nesmie umývať v umývačke s výnimkou nádoby na mlieko (D).
  - Na odstraňovanie povlakov alebo kávových usadenín nepoužívajte kovové predmety, pretože môžu poškriabať kovové alebo plastové povrchy.

### Čistenie vnútorného okruhu stroja

Ak sa spotrebič nepoužíva dlhšie ako 3 – 4 dni, pre opätovným použitím odporúčame zapnúť ho a:

- spustiť 2 – 3 preplachovacie cykly zvolením funkcie Preplachovanie (časť Preplachovanie);
- výdajom horúcej vody na pár sekúnd (časť Výdaj horúcej vody).

Je normálne, ak sa po čistení v nádobe na zvyšky kávy (A4) nachádza voda.

### Čistenie zbernej nádoby

Keď sa na displeji (B) zobrazí VYPRÁZDNITE NÁDOBKU NA ZVYŠKY KÁVY (obr. 26), musíte vyprázdniť a vyčistiť nádobu na zvyšky kávy. Spotrebič nemožno používať na prípravu kávy, kým nádobu na zvyšky kávy (A4) nevyčistíte. Aj keď nádobu nie je plná, správna, že treba vyprázdniť nádobu na zvyšky kávy, sa zobrazí 72 hodín po príprave prvej kávy. Aby sa tých 72 hodín odpočítalo správne, spotrebič nikdy nesmiete vypnúť hlavným vypínačom.

Na vyčistenie (so zapnutým strojom):

- Otvorte spodné dvierka vyklopením nadol (obr. 25).
- Vyberte odkvapkávaciu nádobu (A14) (obr. 27), vyprázdniť ju a vyčistiť.

3. Vyprázdnite nádobu na zvyšky kávy (A4) a dôkladne ju vyčistite, aby ste odstránili všetky zvyšky zo dna. Možno to urobiť pomocou špachtličky na priloženej kefke (C3).

Pri vyberaní odkvapkávacej nádoby musíte vyprázdniť zbernú nádobu, aj keď nie je celkom plná. Ak to neurobite, pri príprave ďalšej kávy sa môže zberná nádoba naplniť väčšími, než ste čakali, a upchať spotrebič.

### Čistenie odkvapkávacej nádoby

Odkvapkávacia nádoba (A14) je vybavená ukazovateľom hladiny (červený), ktorý ukazuje hladinu vody v nádobe (obr. 28). Prv než ukazovateľ vytrča z podložky na šálky (A1), odkvapkávaciu nádobu treba vyprázdniť a vyčistiť, inak môže voda pretiecť cez okraj a poškodiť spotrebič, povrch, na ktorom stojí, alebo okolie.

Pri vyberaní odkvapkávacej nádoby postupujte nasledovne:

1. Vyberte odkvapkávaciu nádobu a nádobu na zvyšky kávy (A4) (obr. 27);
2. Vyprázdnite odkvapkávaciu nádobu a nádobku na zvyšky kávy a umyte ich;
3. Vyberte odkvapkávaciu nádobu spolu s nádobkou na zvyšky kávy.

### Čistenie vnútra kávovaru



Pred čistením vnútorných častí musí byť kávovar vypnutý (pozri časť Vypnutie spotrebiča) a odpojený od elektrickej siete. Kávovar nikdy neponárajte do vody.

1. Pravidelne (cca raz za mesiac) kontrolujte, či vnútro spotrebiča (prístupné po vybratí odkvapkávacej nádoby (A14)) nie je špinavé.
2. Ak je to potrebné, odstráňte kávové usadeniny priloženou kefkou (C3) (obr. 29).

### Čistenie zásobníka na vodu

1. Zásobník na vodu (A12) pravidelne (zhruba raz za mesiac) čistite vlhkou handričkou a troškou jemného čistiaceho prostriedku. Pred naplnením a vložením do spotrebiča zásobník dôkladne prepláchnite.

### Čistenie dávkovačov kávy

1. Dávkovače kávy (A13) pravidelne čistite (obr. 31);
2. Kontrolujte, či otvory v dávkovačoch kávy nie sú upchaté. Ak je to potrebné, odstráňte kávové usadeniny.

### Čistenie násypky mletej kávy

Pravidelne (zhruba raz za mesiac) kontrolujte, či násypka na mletú kávu (A21) nie je upchatá. Ak je to potrebné, odstráňte kávové usadeniny priloženou kefkou (C3).

### Čistenie extraktora

extraktor treba čistiť najmenej raz za mesiac.

extraktor (A5) sa nesmie vyberať, keď je spotrebič zapnutý. Nevyberajte extraktor nasilu.

1. Presvedčte sa, že stroj je správne vypnutý (pozri Vypnutie).
2. Otvorte servisné dvierka.
3. Vyberte odkvapkávaciu nádobu a nádobu na kávový odpad (obr. 27).
4. Zatláčajte dva farebné uvoľňovacie gombíky dovnútra a zároveň extraktor ťahajte von (obr. 32).

Na čistenie extraktora nepoužívajte čistiace prostriedky. Odstránili by mazivo vnútri piestu.

5. Namočte extraktor do vody na cca 5 minút, potom opláchnite.
6. Po vyčistení zasuňte extraktor (A5) do vnútorného držiaka a kolíka naspodku, potom zatláčajte na symbol PUSH, ažkým s kliknutím nezapadne na miesto (obr. 33).

Ak pri vkladaní extraktora narazíte na ťažkosti, pred vložením ho musíte prispôbiť na správnu veľkosť tak, že nasilu stlačíte zároveň zospodu i zvrchu, ako je ukázané na obrázku 34.

7. Po vložení sa presvedčte, či dva farebné uvoľňovacie gombíky vyskočili von (obr. 35).
8. Vráťte na miesto odkvapkávaciu nádobu a nádobu na kávový odpad.
9. Zatvorte servisné dvierka.

### Čistenie nádoby na mlieko (D)

Nádobu na mlieko vyčistíte po každej príprave mlieka, ako je opísané ďalej:

1. Zdvihnite a odložte veko (D2);
2. Vytiahnite nádobu na mlieko (D3) z tepelného puzdra (D6) uchopením za dva bočné úchyty.

**Tepelné puzdro sa nesmie naplniť vodou ani ponoriť do vody.** Čistíte ho iba vlhkou handričkou.

3. Vyberte dávkovač mlieka (D5) a trubicu prívodu mlieka (D4).
4. Otočte kolieskom na nastavenie peny doprava do polohy „INSERT“ (obr. 36) a vytiahnite.
5. Dôkladne umyte všetky komponenty napeňovača horúcou vodou a jemným tekutým umývacím prostriedkom. Všetky komponenty i nádobu možno umývať v umývačke riadu v hornom koši.  
Dbajte aby nezostávali zvyšky mlieka v otvore a žliabku pod kolieskom (obr. 37).





6. Prepláchnite vnútro sedla kolieska na nastavenie peny (obr. 38) pripájací otvor napeňovača mlieka.
7. Skontrolujte, či prívodná trubica a dávkovač nie sú upchaté zvyškami mlieka.
8. Koliesko (zarovnajtie šípku so slovom „INSERT“), dávkovač a prívodnú trubicu vložte na miesto.
9. Vložte nádobu na mlieko do tepelného puzdra.
10. Nasadte veko naspäť na nádobu na mlieko.



### Čistenie prípojnej dýzy na horúcu vodu/paru

Po každej príprave mlieka vyčistite prípojnú dýzu (A13), aby ste odstránili zvyšky mlieka z tesnení (obr. 23).









### ODVÁPŇOVANIE

- Pred použitím si prečítajte návod a označenie na balíčku s odvápnovačom.
- Mali by ste používať výrobok na odstraňovanie vodného kameňa dostupný v popredajnom servise. Použitie nevhodného prostriedku na odstraňovanie vodného kameňa alebo nesprávne odstraňovanie vodného kameňa môže spôsobiť poruchy, ktoré nepokrýva záruka výrobcu.

Vodný kameň odstráňte zo spotrebiča, keď sa na displeji (B) zobrazí správa **NEVYHNUTNÉ ODVÁPŇOVANIE**, **STLAČTE OK NA SPUSTENIE** (~45 min) : ak chcete odvápnovať ihneď, stlačte  OK a postupujte podľa pokynov od bodu 4.

Ak budete spotrebič odvápnovať neskôr, stlačte  ESC. Na displeji sa zobrazí symbol , aby vám pripomenul, že je potrebné odstrániť zo spotrebiča vodný kameň (správa sa zobrazí po každom zapnutí spotrebiča).

Otvorenie ponuky odvápnovania:





1. Stlačením  (B2) otvorte ponuku;
2. Stlačte  (B10) alebo  (B8), kým sa na displeji nezobrazí  ODVÁPŇOVANIE;
3. Stlačením  spustíte cyklus odvápnovania, potom postupujte podľa pokynov na displeji;
4. Vyprázdnite zásobník vody. Stlačte  NEXT;
5. NALEJTE ODVÁPŇOVAČ (ÚROVEŇ A) A VODU (PO ÚROVEŇ B) (obr. 40); Nalejte odvápnovač do zásobníka až po značku A vnútri (jeden liter), potom prilejte vodu (jeden liter) po značku B a zásobník vody vložte na miesto. Stlačte  NEXT;
6. VYPRÁZDNITE NÁDOBKU NA ZVÝŠKY KÁVY A ODKVAPKÁVACIU MRIEŽKU (obr. 27): vyťahnite, vyprázdňte a dajte na miesto odkvapkávacia nádobu (A14) a nádobu na zvyšky kávy (A4). Stlačte  NEXT;
7. UMIESTNITE NÁDOBU 2l POD VÝSTUPY, STLAČTE OK NA SPUSTENIE ODVÁPŇOVANIA: Postavte prázdnu nádobu s obsahom minimálne 2,5 litra pod dávkovač horúcej vody/paru (C4) a dávkovače kávy (A13) (obr. 8);

### VAROVANIE

Z dávkovača horúcej vody/paru vyteká horúca voda obsahujúca kyselinu. Dávajte pozor, aby na vás nevyšlechol tento roztok.

8. Stlačením  OK potvrdte, že ste pridali odvápnovací roztok. Na displeji sa zobrazí **PREBIEHA ODVÁPŇOVANIE**, **ČAKAJTE PROSÍM**. Program odvápnovania sa spustí a odvápnovacia kvapalina vyteká z dávkovača horúcej vody/paru a z dávkovačov kávy. Automaticky prebieha séria preplachovaní a prestávok, aby sa odstránili všetky zvyšky vodného kameňa zvnútra kávovaru;

Po zhruba 25 minútach sa odvápnovanie zastaví:

9. VYPLÁCHNITE A NAPLNTE VODOU AŽ PO ÚROVEŇ MAX (obr. 41): spotrebič je teraz pripravený na prepláchnutie pitnou vodou. Vyprázdňte nádobu použitú na zachytávanie roztoku odvápnovača. Vyťahnite zásobník na vodu, vyprázdňte ho, vypláchnite pod tečúcou vodou, naplňte pitnou vodou až po úroveň MAX a vložte do spotrebiča;
10. UMIESTNITE NÁDOBU 2l POD VÝSTUPY, STLAČTE OK NA PREPLACHOVANIE: Postavte prázdnu nádobu, z ktorej ste vyliali roztok odvápnovača, pod dávkovače kávy a dávkovač horúcej vody/paru (obr. 8) a stlačte  OK;
11. Horúca voda vyteká najprv z dávkovačov kávy, potom z dávkovača horúcej vody/paru a zobrazí sa **PREBIEHA PREPLACHOVANIE**. **ČAKAJTE PROSÍM**;
12. Keď voda zo zásobníka vytečie, vyprázdňte nádobu použitú na zhromažďovanie preplachovacej vody;
13. (Ak je inštalovaný filter) **VLOŽTE FILTER NA SVOJE MIESTO** (obr. 42). Stlačte  NEXT a vyťahnite zásobník vody. Ak ste predtým vybrali filter na zmäkčovanie vody, vložte ho na miesto;
14. VYPLÁCHNITE A NAPLNTE VODOU AŽ PO ÚROVEŇ MAX (obr. 41): Naplňte zásobník pitnou vodou až po značku MAX;
15. VLOŽTE NÁDRŽKU NA VODU (obr. 6): Vložte nádržku na vodu znova do spotrebiča;
16. UMIESTNITE NÁDOBU 2l POD VÝSTUPY, STLAČTE OK NA PREPLACHOVANIE: Postavte prázdnu nádobu, z ktorej ste vyliali roztok odvápnovača, pod dávkovače kávy a dávkovač horúcej vody/paru (obr. 8) a stlačte  OK;
17. Horúca voda vychádza z dávkovača horúcej vody/paru a zobrazí sa **PREBIEHA PREPLACHOVANIE**.
18. VYPRÁZDNITE ODKVAPKÁVACIU MRIEŽKU (obr. 27): Na konci preplachovania vyťahnite, vyprázdňte a dajte na miesto odkvapkávacia nádobu (A14) a nádobu na zvyšky kávy (A4). Stlačte  NEXT;
19. PROCES ODVÁPŇOVANIA DOKONČENÝ: Stlačte  OK;
20. NÁDRŽKU NAPLNTE ČERSTVOU VODOU: Vyprázdňte nádobu, v ktorej sa zhromažďovala preplachovacia voda, vyťahnite zásobník na vodu a naplňte ho pitnou vodou až po

úroveň MAX a vložte do spotrebiča.

Odvápňovanie je ukončené.

- Ak sa cyklus odvápnovania neukončí správne (napr. pre výpadok prúdu), odporúčame cyklus zopakovať;
- Je normálne, ak sa po čistení v nádobe na zvyšky kávy (A4) nachádza voda.
- Ak na konci odvápnovania nádrž na vodu nedoplníte po značku MAX, spotrebič si vyžiada tretie prepláchnutie, aby sa zabezpečilo, že roztok odvápnovača sa celkom odstráni z vnútorných okruhov kávovaru. Nezabudnite pred začiatkom preplachovania vyprázdniť odkvapkávacia nádobu;
- Spotrebič si môže vyžiadať cykly odvápnovania vo veľmi krátkych intervaloch. Je to normálne v dôsledku zdokonaleného kontrolného systému spotrebiča.

## TECHNICKÉ ÚDAJE

Napätie: 220 – 240 V ~ 50/60 Hz max. 10 A

Absorbovaný výkon: 1 350 W

Tlak: 15 bar

Kapacita zásobníka na vodu: 2,5 litra

Veľkosť: D x V x H: 597 x 450 x 470 mm

Čistá hmotnosť: 20 kg

## NASTAVENIE TVRDOSTI VODY

Po čase stanovenom podľa tvrdosti vody sa zobrazí správa NEVYHNUTNÉ ODVÁPŇOVANIE – STLAČTE OK NA SPUSTENIE (~45 min) .



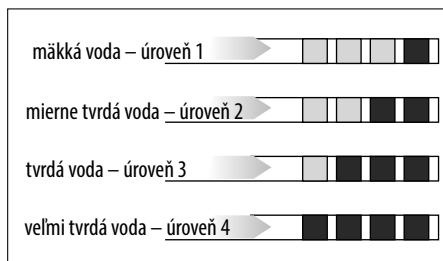

Z výroby je kávovar nastavený na tvrdosť vody 4. Stroj možno tiež naprogramovať podľa tvrdosti vody z vodovodu v rôznych oblastiach, takže stroj bude potrebovať odvápnenie menej často.

### Meranie tvrdosti vody

1. Vytiahnite indikačný papierik na testovanie tvrdosti vody (C1) z obalu (priložený v návodu).
2. Na jednu sekundu ponorte celý papierik do pohára s vodou.
3. Vyberte papierik z vody a zľahka ním zatrasťte. Asi po minúte sa vytvoria červené štvorčeky 1, 2, 3 alebo 4 v závislosti od tvrdosti vody. Každý štvorček zodpovedá jednej úrovni.







### Nastavenie tvrdosti vody

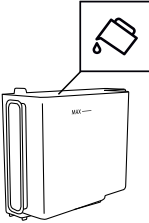
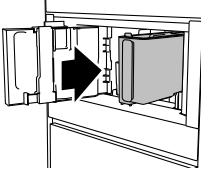
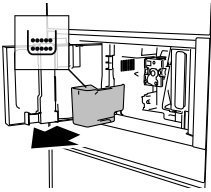
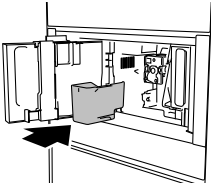
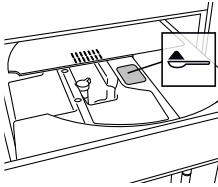

1. Stlačením  (B2) otvorte ponuku;
2. Stláčajte  (B10) alebo  (B8), kým sa na displeji (B) nezobrazí  TVRDOSŤ VODY;
3. Ak chcete zmeniť zvolenú úroveň, tlačte tento symbol , kým sa nezobrazí požadovaná úroveň (Úroveň 1 = mäkká voda; Úroveň 4 = veľmi tvrdá voda);



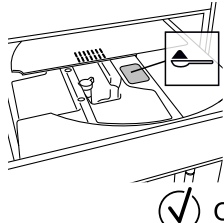
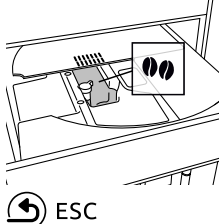
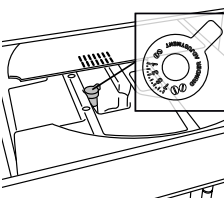

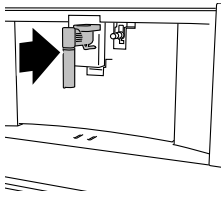
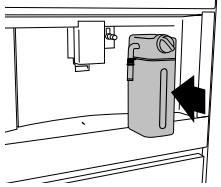
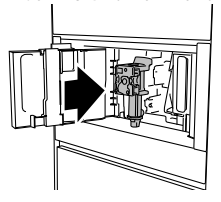
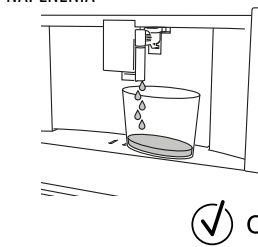

Stlačením  ESC sa vrátite na hlavnú stránku.



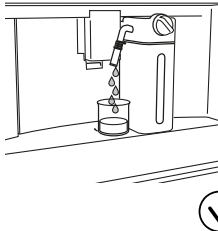

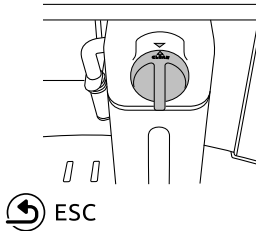
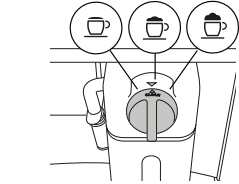
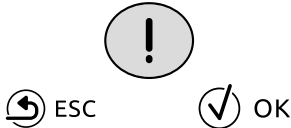

Stroj je teraz preprogramovaný s nastavením novej tvrdosti vody.

ZOBRAZENÁ SPRÁVA	MOŽNÁ PRÍČINA	ODSTRÁNENIE CHYBY
<p>NÁDRŽKU NAPLNĚTE ČERSTVOU VODOU</p> 	<p>Nedostatok vody v nádržke (A12).</p>	<p>Naplňte nádržku vodou a/alebo vložte ju správne zatlačením na doraz, až sa ozve kliknutie.</p>
<p>VLOŽTE NÁDRŽKU NA VODU</p> 	<p>Nádržka (A12) nie je vložená správne.</p>	<p>Vložte nádržku správne a zatlačte až na doraz.</p>
<p>VYPRÁZDNITE NÁDOBKU NA ZVYŠKY KÁVY</p> 	<p>Nádobka na zvyšky kávy (A4) je plná.</p>	<p>Vyprázdnite nádobu na zvyšky kávy a odkvapkávaciu mriežku (A14), vyčistite ich a vložte na miesto. Dôležité upozornenie: Pri vyberaní odkvapkávacej nádoby musíte vyprázdniť zbernú nádobu, aj keď nie je celkom plná. Ak to neurobite, pri príprave ďalšej kávy sa môže zberná nádobka naplniť väčšími, než ste čakali, a upchať spotrebič.</p>
<p>VLOŽTE NÁDOBKU NA ZVYŠKY KÁVY A ODKVAPKÁVACIU MRIEŽKU</p> 	<p>Nádobka na zvyšky kávy (A4) nebola po vyčistení vložená na miesto.</p>	<p>Vyberte odkvapkávaciu nádobu (A14) a vložte nádobu na zvyšky kávy.</p>
<p>VSYPTE MLETÚ KÁVU MAXIMÁLNE JEDNU ODMERKU</p>  <p> ESC</p>	<p>Bola zvolená funkcia na použitie mletej kávy, ale do násypky (A21) nebola vložená mletá káva.</p> <p>Násypka na mletú kávu (A21) je upchatá.</p>	<p>Nasypte mletú kávu do násypky (obr. 14) a zopakujte výdaj</p> <p>Vyprázdnite násypku s pomocou kefy (C3), ako je opísané v časti Čistenie násypky na mletú kávu.</p>

ZOBRAZENÁ SPRÁVA	MOŽNÁ PRÍČINA	ODSTRÁNENIE CHYBY
<p>VSYPTE MLETÚ KÁVU MAXIMÁLNE JEDNU ODMERKU</p>  <p>✓ OK</p>	<p>Bola požadovaná káva LONG z mletej kávy</p>	<p>Nasypte mletú kávu do násypky (A21) (obr. 14) a stlačte ✓ OK pre pokračovanie a dokončenie výroby nápoja.</p>
<p>NAPLNTE ZÁSOBNÍK ZRNKOVEJ KÁVY</p>  <p>↻ ESC</p>	<p>Minula sa zrnková káva.</p>	<p>Nasypte zrnkovú kávu do nádoby (A16 – obr. 12).</p>
<p>ZOMLETÁ KÁVA JE PRÍLIŠ JEMNÁ. UPRAVTE MLYNČEK O 1 KLIKNU Tie POČAS PREVÁDZKY</p>  <p>↻ ESC</p>	<p>Káva je zomletá príliš na jemno a vyteká príliš pomaly alebo vôbec nie.</p>	<p>Zopakujte prípravu kávy a otočte kolieskom nastavenia mletia (obr. 11) o jedno kliknutie doprava k číslu 7, keď mlynček melie. Ak je po príprave aspoň 2 káv výdaj stále príliš pomalý, zopakujte postup úpravy otočením kolieska na nastavenie mletia o ďalšie kliknutie, kým nie je výdaj nápoja správny (pozri časť Nastavenie mlynčeka na kávu). Ak problém pretrváva, presvedčte sa, či je nádržka vody (A12) celkom zasunutá.</p> <p>Vložte dávkovač horúcej vody/pary (C4) do spotrebiča a vypustite trochu vody, kým prúd nie je pravidelný.</p>
<p>ZVOĽTE JEMNEJŠIU CHUŤ ALEBO ZNÍŽTE MNOŽSTVO MLETEJ KÁVY</p>  <p>↻ ESC</p>	<p>Bolo použité priveľké množstvo kávy.</p>	<p>Zvoľte jemnejšiu chuť stlačením ☉ ARÓMA (B6) alebo znížte množstvo mletej kávy (maximálne 1 odmerka).</p>

ZOBRAZENÁ SPRÁVA	MOŽNÁ PRÍČINA	ODSTRÁNENIE CHYBY
<b>VLOŽTE VYDÁVAČ VODY</b> 	Dávkovač horúcej vody (C4) nie je vložený alebo je vložený nesprávne	Zasuňte dávkovač vody na doraz.
<b>VLOŽTE NÁDRŽKU NA MLIEKO</b> 	Nádržka na mlieko (D) nie je vložená správne.	Zasuňte nádržku na mlieko na doraz (obr. 19).
<b>ZASUŇTE JEDNOTKU VYLÚHOVAČA</b> 	extraktor (A19) nebol po čistení vložený.	Vložte extraktor, ako je opísané v časti Čistenie extraktora.
<b>PRÁZDNY OKRUH VODY</b> <b>STLAČTE OK NA SPUSTENIE NAPLŇENIA</b> 	Okruh vody je prázdny	Stlačte  OK pre výdaj vody z dávkovača (C4), až kým nevyteká normálne. Vypúšťanie sa zastaví automaticky. Ak problém pretrváva, presvedčte sa, či je nádržka vodu (A12) celkom zasunutá.



ZOBRAZENÁ SPRÁVA	MOŽNÁ PRÍČINA	ODSTRÁNENIE CHYBY
<p>STLAČTE OK NA SPUSTENIE ČISTENIA ALEBO OTOČTE GOMBÍK NA NASTAVENIE MLIČEJNEJ PENY</p> 	<p>Nádržka na mlieko bola vložená s kolieskom na úpravu peny (D1) v polohe CLEAN.</p>	<p>Ak chcete pokračovať CLEAN, stlačte  OK alebo otočte gombík úpravy peny na niektorú z polôh pre mlieko.</p>
<p>OTOČTE GOMBÍK NA &lt;CLEAN&gt; NA SPUSTENIE ČISTENIA</p> 	<p>Nedávno bolo vypúšťané mlieko a trubice v nádržke na mlieko treba vyčistiť (D).</p>	<p>Otočte kolieskom na nastavenie peny (D1) na CLEAN (obr. 21).</p>
<p>OTOČTE GOMBÍK REGULÁCIE PENY DO POLOHY MLIIEKO</p> 	<p>Nádržka na mlieko bola vložená s kolieskom na úpravu peny (D1) v polohe CLEAN.</p>	<p>Otočte koliesko do požadovanej polohy peny.</p>
<p>NEVYHNUTNÉ ODVÁPŇOVANIE STLAČTE OK NA SPUSTENIE (~45 MIN)</p> 	<p>Stroj sa musí odvápnit'.</p>	<p>Stlačte  OK na spustenie odvápnenia alebo  ESC pre neskoršie odvápnenie. Je potrebné vykonať odvápnenie opísané v časti Odvápnovanie.</p>
<p>VŠEOBECNÝ ALARM: POZRITE PRÍRUČKU / APP COFFEE LINK</p> 	<p>Vnútro spotrebiča je veľmi špinavé.</p>	<p>Dôkladne vyčistite vnútro spotrebiča, ako je opísané v časti Čistenie. Ak sa správa stále zobrazuje aj po vyčistení, obráťte sa na servisné stredisko.</p>
	<p>Je potrebné spotrebič odvápnit'.</p>	<p>Je potrebné vykonať Odvápnenie opísané v časti Odvápnovanie alebo treba vymeniť filter alebo ho vybrať, ako je opísané v časti Filter na zmäkčovanie vody.</p>

ZOBRAZENÁ SPRÁVA	MOŽNÁ PRÍČINA	ODSTRÁNENIE CHYBY
	Trubice v nádržke na mlieko (D) treba vyčistiť.	Otočte kolieskom na nastavenie peny (D1) na CLEAN (obr. 21).
	Stroj sa musí odvápnit'.	Je potrebné vykonať odvápnenie opísané v časti Odvápnovanie.
	Je aktivovaná funkcia automatického zapnutia.	Funkciu deaktivujete podľa postupu opísaného v časti „Automatické zapnutie  “.
	Je aktivovaná úspora energie.	Funkciu úspory energie deaktivujete podľa postupu opísaného v časti „Úspora energie  “.
PREBIEHA ČISTENIE ČAKAJTE PROSÍM	Spotrebič zistil nečistoty vo vnútorných okruhoch.	Počkajte, kým bude spotrebič znova pripravený na používanie, a znovu vyberte požadovaný nápoj. Ak problém pretrváva, obráťte sa na servisné stredisko.
PRÍLIŠ HORÚCI SPOTREBIČ	Nepretržité používanie miešadiel po dlhý čas môže spôsobiť prehriatie spotrebiča.	Počkajte, kým spotrebič vychladne.

## RIEŠENIE PROBLÉMOV

Nasledujúci zoznam obsahuje niektoré možné poruchy.

Ak problém nemožno vyriešiť, ako je opísané, obráťte sa na servisné stredisko.

PROBLÉM	MOŽNÁ PRÍČINA	ODSTRÁNENIE CHYBY
Káva nie je horúca.	Šálky neboli predhriate.	Šálky zohrejte vypláchnutím horúcou vodou. Upozorňujeme, že môžete použiť funkciu horúcej vody).
	Extraktor vychladol, lebo od prípravy poslednej kávy uplynuli 2 – 3 minúty.	Pred prípravou kávy zohrejte extraktor opláchnutím pomocou funkcie preplachovania (pozri časť „Preplachovanie  “).
	Je nastavená nízka teplota kávy.	Nastavte vyššiu teplotu kávy v ponuke (časť „Teplota kávy  “).
Káva je slabá alebo nie je dost' krémová.	Káva je zomletá príliš nahrubo.	Pootočte nastavovací gombík hrúbky mletia o jedno kliknutie doľava smerom k číslu 1, keď mlynček melie (obr. 11). Pokračujte po jednom kliknutí, kým vytekajúca káva nie je vyhovujúca. Účinok je badateľný až po príprave 2 káv (pozri časť Nastavenie mlynčeka na kávu).
	Káva nie je vhodná.	Používajte kávu na stroje na espresso.
Káva vyteká príliš pomaly alebo po kvapkách.	Káva je zomletá príliš jemno.	Pootočte nastavovací gombík hrúbky mletia o jedno kliknutie doprava smerom k číslu 7, keď mlynček melie (obr. 11). Pokračujte po jednom kliknutí, kým vytekajúca káva nie je vyhovujúca. Účinok je badateľný až po príprave 2 káv (pozri časť Nastavenie mlynčeka na kávu).
Káva z jedného dávkovača alebo z oboch nevyteká.	Dávkovače kávy (A13) sú upchaté.	Vyčistite dávkovače (obr. 29).
Spotrebič nerobí kávu	Spotrebič zistil nečistoty vo vnútorných okruhoch. Zobrazuje sa PREBIEHA ČISTENIE“.	Počakajte, kým bude spotrebič znova pripravený na používanie, a znovu vyberte požadovaný nápoj. Ak problém pretrváva, obráťte sa na servisné stredisko.
Spotrebič sa nezapína	Kábel nie je zastrčený do elektrickej zásuvky.	Zastrčte kábel do zásuvky (obr. 1).
	Hlavný vypínač (A21) nie je zapnutý.	Stlačte hlavný vypínač (obr. 2).
extraktor sa nedá vytiahnuť	Spotrebič nebol vypnutý správne	Vypnite spotrebič stlačením tlačidla  (A19) (pozri časť „Vypnutie spotrebiča“).
Na konci preplachovania si spotrebič vyžiada tretie prepláchnutie	Počas dvoch preplachovacích cyklov nebola nádržka na vodu (A12) naplnená po úroveň MAX	Postupujte podľa pokynov zobrazených na spotrebiči, ale najprv vyprázdňte odkvapkávacia nádobu (A14), aby nedošlo k pretečeniu vody.
Z dávkovača mlieka (D5) nevychádza mlieko	Veko (D2) nádržky na mlieko (D) je špinavé	Vyčistite veko nádoby na mlieko, ako je opísané v časti Čistenie nádoby na mlieko.



PROBLÉM	MOŽNÁ PRÍČINA	ODSTRÁNENIE CHYBY
V mlieku sú veľké bubliny a mlieko z dávkovača (D5) strieka alebo je pena slabá	Mlieko nie je dosť studené alebo nie je nízkoúčinné.	Použite nízkoúčinné alebo polotučné chladené mlieko (cca 5 °C). Ak výsledok nie je podľa vášho želania, skúste zmeniť značku mlieka.
	Koliesko na úpravu peny (D1) je nesprávne nastavené.	Upravte ho podľa pokynov v časti Nastavenie množstva peny.
	Veko nádržky na mlieko (D2) alebo koliesko na nastavenie peny (D1) je špinavé	Vyčistite veko nádoby na mlieko a koliesko na nastavenie peny, ako je opísané v časti Čistenie nádoby na mlieko.
	Prípojná dýza na horúcu vodu/ paru (A13) je špinavá	Vyčistite prípojnú dýzu, ako je opísané v časti Čistenie prípojnej dýzy na horúcu vodu/paru.
Stroj vydáva zvuky alebo z neho vychádzajú obláčiky pary, i keď sa nepoužíva	Stroj je pripravený na používanie alebo bol nedávno vypnutý a kondenzát kvapká do horúceho odparovača	Je to súčasť normálnej činnosti. Na obmedzenie tohto javu vyprázdňte odkvapkávaciu nádobu.

## ESPRESSO

Pôvod	Taliansko		
PROCES	<i>Mletie</i>	Kávový prášok	6 – 11 g (podľa arómy)
	<i>Varenie</i>	Pred-extrakcia Extrakcia	• vysoký tlak (9 – 12 bar)
VÝSLEDOK V ŠÁLKE	Množstvo nastavené z výroby	Krém	~ 40 ml kompaktný a orechovej farby
	Chuť		intenzívna
PRÍLEŽITOSŤ NA PITIE	krátkodobé potešenie, v každom okamihu dňa		

## KÁVA

Pôvod	Nemecko a stredná Európa		
PROCES	<i>Mletie</i>	Kávový prášok	8 – 14 g (podľa arómy)
	<i>Varenie</i>	Pred-extrakcia Extrakcia	bez pred-extrakcie vysoký tlak (9 – 12 bar)
VÝSLEDOK V ŠÁLKE	Množstvo nastavené z výroby	Krém	~ 180 ml tenší ako pri espresso
	Chuť		vyvážená a jemná
PRÍLEŽITOSŤ NA PITIE	dlhodobé potešenie, v každom okamihu dňa		

## LONG

Pôvod	USA, Austrália		
PROCES	<i>Mletie</i>	Kávový prášok	2 mletia 5 – 9 g (podľa arómy)
	<i>Varenie</i>	Pred-extrakcia Extrakcia	bez pred-extrakcie impulzný režim, nižší tlak ako pri espresso
VÝSLEDOK V ŠÁLKE	Množstvo nastavené z výroby	Krém	~ 160 ml tenší a ľahší ako u espressa
	Chuť		perfektná pre milovníkov prevkavkávanej kávy
PRÍLEŽITOSŤ NA PITIE	dlhodobé potešenie, v každom okamihu dňa		

## **DOPPIO+**

---

Pôvod	Taliansko		
PROCES	<i>Mletie</i>	Kávový prášok	15 g
	<i>Varenie</i>	Pred-extrakcia Extrakcia	zredukovaná pred-extrakcia vyšší tlak než u espressa
VÝSLEDOK V ŠÁLKE	Množstvo nastavené z výroby	Krém	~ 120 ml hustejší a tmavší ako u espressa
PRÍLEŽITOSŤ NA PITIE	Chuť	potreba energie	silnejšia ako espresso

## **AMERICANO**

---

Pôvod	USA, UK		
PROCES	<i>Mletie</i>	Kávový prášok	6 – 11 g (podľa arómy)
	<i>Varenie</i>	Pred-extrakcia Extrakcia	• vysoký tlak (9 – 12 bar)
VÝSLEDOK V ŠÁLKE	Množstvo nastavené z výroby	Krém	~ 150 ml tenší a ľahší ako u espressa
PRÍLEŽITOSŤ NA PITIE	Chuť		ľahká a jemná

## **ESPRESSO MACCHIATO**

---

Pôvod	Taliansko		
PROCES	Káva		6 – 11 g (podľa arómy) (~ 30 ml)
	MLIEKO		zopár kvapiek (~ 20 ml)
VÝSLEDOK V ŠÁLKE	Mliečna pena		maximálna úroveň
	Poradie výtčaja najprv káva, potom mlieko		
PRÍLEŽITOSŤ NA PITIE	vizuálny		čierna s jednou tenkou vrstvou alebo mliečnou penou
	Mliečna pena		

## **CAPPUCCINO**

---

Pôvod	Taliansko		
PROCES	Káva		vyvážená (~ 80 ml)
	Mlieko		vyvážené (~ 70 ml)
VÝSLEDOK V ŠÁLKE	Mliečna pena		maximálna úroveň
	Poradie výtčaja najprv mlieko, potom káva		
PRÍLEŽITOSŤ NA PITIE	vizuálny		oddelené vrstvy peny, kávy a mlieka
	Mliečna pena		biela s mliečnou chuťou

## **CAPPUCCINO+**

---

Pôvod	Taliansko		
PROCES	Káva		Doppio+ (~ 120 ml)
	Mlieko		~ 70 ml
VÝSLEDOK V ŠÁLKE	Mliečna pena		maximálna úroveň
	Poradie výtčaja najprv mlieko, potom káva		
PRÍLEŽITOSŤ NA PITIE	vizuálny		tmavšia ako cappuccino
	Mliečna pena		oddelené vrstvy peny, kávy a mlieka, s mliečnou chuťou

**CAPPUCCINOMIX**

Pôvod	Taliansko	
PROCES	Káva	vyvážená (~ 80 ml)
	Mlieko	vyvážené (~ 70 ml)
	Mliečna pena	maximálna úroveň
	Poradie výtaja najprv káva, potom mlieko	
VÝSLEDOK V ŠÁLKE	vizuálny	jednotne hnedý mliečny nápoj
	Mliečna pena	svetlohnedá s chuťou kávy
PRÍLEŽITOSŤ NA PITIE	každý okamih dňa, pre ľudí, ktorí milujú chuť mlieka zmiešaného s kávou	

**LATTE MACCHIATO**

Pôvod	Taliansko	
PROCES	Káva	~ 60 ml
	Mlieko	~ 90 ml
	Mliečna pena	stredná úroveň
	Poradie výtaja najprv mlieko, potom káva	
VÝSLEDOK V ŠÁLKE	vizuálny	oddelené vrstvy peny, kávy a mlieka
	Mliečna pena	biela s mliečnou chuťou
PRÍLEŽITOSŤ NA PITIE	každý okamih dňa, pre ľudí, ktorí chcú ochutnať kávu a mlieko oddelene	

**FLAT WHITE**

Pôvod	USA, Austrália	
PROCES	Káva	~ 60 ml
	Mlieko	~ 200 ml
	Mliečna pena	stredná úroveň
	Poradie výtaja najprv mlieko, potom káva	
VÝSLEDOK V ŠÁLKE	vizuálny	oddelené vrstvy peny, kávy a mlieka
	Mliečna pena	podáva sa v keramickej šálke s mliečnou chuťou
PRÍLEŽITOSŤ NA PITIE	každý okamih dňa, pre ľudí, ktorí chcú ochutnať kávu a mlieko oddelene	

**CAFFELATTE**

Pôvod	Taliansko	
PROCES	Káva	~ 60 ml
	Mlieko	~ 240 ml
	Mliečna pena	stredná úroveň
	Poradie výtaja najprv mlieko, potom káva	
VÝSLEDOK V ŠÁLKE	vizuálny	oddelené vrstvy kávy a mlieka
	Mliečna pena	malá vrstva bielej peny s mliečnou chuťou
PRÍLEŽITOSŤ NA PITIE	každý okamih dňa, pre ľudí, ktorí chcú ochutnať kávu a mlieko oddelene	



400011228420