

▶ DÔLEŽITÉ POZNÁMKY A OPATRENIA ▲

Rady ohľadom šetrenia energie s chladničkou/mrazničkou

▶ INŠTALÁCIA A PRIPOJENIE

Zmena smeru otvárania dverí

Opis spotrebiča

▶ OVLÁDANIE SPOTREBIČA

▶ VNÚTORNÉ VYBAVENIE SPOTREBIČA

Odporúčané rozloženie potravín v spotrebiči

▶ USKLADŇOVANIE POTRAVÍN V CHLADNIČKE

▶ MRAZENIE A USKLADŇOVANIE MRAZENÝCH POTRAVÍN

▶ ROZMRAZOVANIE SPOTREBIČA

Čistenie spotrebiča

Odstraňovanie problémov

Informácie o zvukoch, ktoré spotrebič vydáva

Vaše poznámky

NÁVOD NA POUŽITIE

SKRIŇOVEJ CHLADNIČKY S MRAZNIČKOU

Dôležité bezpečnostné pokyny

Všeobecné informácie a tipy

Ďakujeme vám za prejavenu dôveru a kúpu nášho spotrebiča, ktorý bol navrhnutý na to, aby vám uľahčil život. Aby sme vám zjednodušili použitie tohto výrobku, pridávame podrobný návod na použitie a pokyny k inštalácii, ktoré sú dodané na oddelenom tlačive. Návod by vám mal pomôcť dozvedieť sa potrebné informácie o vašom novom spotrebiči čo možno najrýchlejšie.

Želáme vám veľa radosti pri jeho používaní.

Navštívte našu webovú stránku, na ktorej môžete vložiť číslo modelu spotrebiča uvedeného na typovom štítku alebo záručnom liste, aby ste našli podrobný opis vášho spotrebiča, tipy na použitie, riešenie problémov, informácie o servise, pokyny na použitie a pod.



Odkaz na databázu EU EPREL

QR kód na energetickom štítku dodávanom spolu so spotrebičom poskytuje webový odkaz na registráciu tohto spotrebiča v databáze EU EPREL. Energetický štítok si pre referenciu uschovajte spolu s návodom na použitie a všetkými ostatnými dokumentmi dodanými s týmto spotrebičom. Informácie týkajúce sa výkonu produktu je možné nájsť v databáze EU EPREL pomocou odkazu <https://eprel.ec.europa.eu> a názvu modelu a čísla produktu, ktoré nájdete na typovom štítku spotrebiča. Podrobnejšie informácie o energetickom štítku nájdete na www.theenergylabel.eu.

Spotrebič je určený len na domáce použitie.

Chladnička je určená na uskladňovanie čerstvých potravín pri teplote nad 0 °C.

▶ DÔLEŽITÉ POZNÁMKY A OPATRENIA ▲

Rady ohľadom šetrenia energie s chladničkou/mrazničkou

▶ INŠTALÁCIA A PRIPOJENIE

Zmena smeru otvárania dverí

Opis spotrebiča

▶ OVLÁDANIE SPOTREBIČA

▶ VNÚTORNÉ VYBAVENIE SPOTREBIČA

Odporúčané rozloženie potravín v spotrebiči

▶ USKLADŇOVANIE POTRAVÍN V CHLADNIČKE

▶ MRAZENIE A USKLADŇOVANIE MRAZENÝCH POTRAVÍN

▶ ROZMRAZOVANIE SPOTREBIČA

Čistenie spotrebiča

Odstraňovanie problémov

Informácie o zvukoch, ktoré spotrebič vydáva

Vaše poznámky

Mraznička je určená na mrazenie čerstvých potravín a dlhodobé uskladňovanie mrazených potravín (až do jedného roka podľa typu potraviny).

V manuáli sú použité nasledujúce symboly s príslušným významom:

Informácia, rada, tip alebo odporúčanie

Upozornenie – hrozí všeobecné nebezpečenstvo

Upozornenie – hrozí nebezpečenstvo zasiahnutia prúdom

Upozornenie – hrozí nebezpečenstvo požiaru

Dôležité poznámky a opatrenia

Pred prvým použitím spotrebiča

Pred pripojením spotrebiča do elektrickej siete si pozorne prečítajte tento návod na použitie, ktorý opisuje spotrebič a jeho správne a bezpečné použitie. Návod na použitie platí pre viacero typov/modelov spotrebiča; preto sa nemusia všetky tu opísané nastavenia a vybavenie vzťahovať na váš spotrebič. Odporúčame ponechať si tento návod na použitie do budúcnosti a pripojiť ho k spotrebiču v prípade jeho ďalšieho predaja.

Návod na použitie zahŕňa verziu/model mrazničky No Frost, ktorá je vybavená ventilátorom a proces rozmrazovania je automatický (platí len pre vybrané modely).

Skontrolujte, či nie je spotrebič poškodený alebo nevykazuje žiadne chyby. Ak zistíte, že je váš spotrebič poškodený, oznámte to predajcovi, od ktorého ste ho kúpili.

Pred pripojením spotrebiča do elektrickej siete nechajte spotrebič stáť vo vertikálnej polohe minimálne 2 hodiny. Takto znížite riziko porúch v dôsledku prepravy chladiaceho systému.

Dôležité bezpečnostné pokyny

▲
▶ **DÔLEŽITÉ POZNÁMKY A OPATRENIA**

Rady ohľadom šetrenia energie s chladničkou/mrazničkou

▶ **INŠTALÁCIA A PRIPOJENIE**

Zmena smeru otvárania dverí

Opis spotrebiča

▶ **OVLÁDANIE SPOTREBIČA**

▶ **VNÚTORNÉ VYBAVENIE SPOTREBIČA**

Odporúčané rozloženie potravín v spotrebiči

▶ **USKLADŇOVANIE POTRAVÍN V CHLADNIČKE**

▶ **MRAZENIE A USKLADŇOVANIE MRAZENÝCH POTRAVÍN**

▶ **ROZMRAZOVANIE SPOTREBIČA**

Čistenie spotrebiča

Odstraňovanie problémov

Informácie o zvukoch, ktoré spotrebič vydáva

Vaše poznámky

Varovanie! Nebezpečenstvo požiaru /horľavé materiály.

Spotrebič musíte pripojiť do elektrickej siete a uzemniť v súlade s platnými normami a predpismi.

VAROVANIE! Na zadnú stranu spotrebiča neinštalujte prenosné zásuvky ani prenosné zdroje napájania.

Pred čistením spotrebiča ho odpojte od elektrickej siete (vyberte napájací kábel zo zásuvky).

Ak je napájací kábel poškodený, musí ho vymeniť výrobca, jeho servisný pracovník alebo podobne kvalifikované osoby, aby sa tak zabránilo nebezpečenstvu.

Varovanie! Pri umiestňovaní zariadenia sa uistite, že prívodný kábel nie je zachytený alebo poškodený.

Ak LED osvetlenie nefunguje, obráťte sa na servisného technika. Nepokúšajte sa opravovať LED osvetlenie svojpomocne, pretože hrozí nebezpečenstvo kontaktu s vysokým napätím!

UPOZORNENIE! Vo vnútri spotrebiča nepoužívajte žiadne elektrické zariadenia okrem tých, ktoré povoľuje výrobca tejto chladničky s mrazničkou.

UPOZORNENIE! Nepoužívajte mechanické pomôcky alebo iné prostriedky na urýchlenie priebehu rozmrazovania okrem tých, ktoré odporúča výrobca.

▶ DÔLEŽITÉ POZNÁMKY A OPATRENIA ▲

Rady ohľadom šetrenia energie s chladničkou/mrazničkou

▶ INŠTALÁCIA A PRIPOJENIE

Zmena smeru otvárania dverí

Opis spotrebiča

▶ OVLÁDANIE SPOTREBIČA

▶ VNÚTORNÉ VYBAVENIE SPOTREBIČA

Odporúčané rozloženie potravín v spotrebiči

▶ USKLADŇOVANIE POTRAVÍN V CHLADNIČKE

▶ MRAZENIE A USKLADŇOVANIE MRAZENÝCH POTRAVÍN

▶ ROZMRAZOVANIE SPOTREBIČA

Čistenie spotrebiča

Odstraňovanie problémov

Informácie o zvukoch, ktoré spotrebič vydáva

Vaše poznámky

UPOZORNENIE! Uistite sa, že je spotrebič nainštalovaný podľa návodu, aby ste sa vyhli nebezpečenstvu spôsobenému jeho zlou stabilitou.

Nebezpečenstvo omrzlín

Mrazené potraviny si nikdy nedávajte do úst a ani ich nechytajte, pretože to môže spôsobiť omrzliny.

Ochrana detí a citlivých osôb

Spotrebič nesmú používať osoby (vrátane detí) so zníženými fyzickými, zmyslovými alebo duševnými schopnosťami alebo nedostatkom skúseností a znalostí, pokiaľ nie sú pod dohľadom osoby zodpovednej za ich bezpečnosť alebo pokiaľ neboli poučené o používaní spotrebiča.

Deti by mali byť pod dozorom, aby sa zabezpečilo, že sa nebudú hrať so spotrebičom.

Deti nesmú vykonávať údržbu a čistenie bez dohľadu.

Odstráňte obal určený na ochranu spotrebiča alebo jeho jednotlivých častí počas prepravy a uchovávajte ho mimo dosahu detí. Predstavuje riziko poranenia alebo zadusenía.

Pri likvidácii použitého spotrebiča odpojte napájací kábel, odstráňte dvere a police nechajte v ňom. Takto zamedzíte tomu, aby sa deti v spotrebiči zavreli, prípadne vymkli.

Len pre európske trhy

Tento spotrebič môžu používať deti staršie ako 8 rokov a osoby so zníženými fyzickými, zmyslovými alebo mentálnymi schopnosťami alebo s nedostatkom skúseností a znalostí za predpokladu, že sú pod dohľadom zodpovedných osôb

▶ **DÔLEŽITÉ POZNÁMKY A OPATRENIA**

Rady ohľadom šetrenia energie s chladničkou/mrazničkou

▶ **INŠTALÁCIA A PRIPOJENIE**

Zmena smeru otvárania dverí

Opis spotrebiča

▶ **OVLÁDANIE SPOTREBIČA**

▶ **VNÚTORNÉ VYBAVENIE SPOTREBIČA**

Odporúčané rozloženie potravín v spotrebiči

▶ **USKLADŇOVANIE POTRAVÍN V CHLADNIČKE**

▶ **MRAZENIE A USKLADŇOVANIE MRAZENÝCH POTRAVÍN**

▶ **ROZMRAZOVANIE SPOTREBIČA**

Čistenie spotrebiča

Odstraňovanie problémov

Informácie o zvukoch, ktoré spotrebič vydáva

Vaše poznámky



alebo boli poučené o správnom používaní spotrebiča a nebezpečenstvách spojených s jeho používaním.

Deti sa so spotrebičom nesmú hrať.

Deti nesmú vykonávať údržbu a čistenie bez dohľadu.

Deti vo veku od 3 do 8 rokov môžu chladničku plniť a vyprázdňovať.

Upozornenia ohľadom chladiva

Spotrebič obsahuje malé množstvo plynu R600a, ktorý je šetrný k životnému prostrediu, no zároveň horľavý. Uistite sa, že žiadne časti chladiaceho systému nie sú poškodené. Únik plynu nie je nebezpečný pre životné prostredie, ale môže spôsobiť poranenie očí alebo požiar.

V prípade úniku plynu poriadne miestnosť vyvetrajte, odpojte spotrebič zo siete a zavolajte servisného technika.

Dôležité informácie ohľadom použitia spotrebiča

VAROVANIE! Tento spotrebič je určený pre použitie v domácnosti a na podobné účely, ako napr.:

- v kuchynkách pre personál v obchodoch, kanceláriách a iných pracovných prostrediach;
- na farmách a pre klientov v hoteloch, motelloch a iných obytných budovách,
- v zariadeniach, ktoré ponúkajú nocľah s raňajkami;
- na katering a podobné použitie, ktoré nesúvisí s predajom.

UPOZORNENIE! Udržujte vetracie otvory v kryte spotrebiča alebo v zabudovanej štruktúre voľné a priechodné.

▶ **DÔLEŽITÉ POZNÁMKY A OPATRENIA**

Rady ohľadom šetrenia energie s chladničkou/mrazničkou

▶ **INŠTALÁCIA A PRIPOJENIE**

Zmena smeru otvárania dverí

Opis spotrebiča

▶ **OVLÁDANIE SPOTREBIČA**

▶ **VNÚTORNÉ VYBAVENIE SPOTREBIČA**

Odporúčané rozloženie potravín v spotrebiči

▶ **USKLADŇOVANIE POTRAVÍN V CHLADNIČKE**

▶ **MRAZENIE A USKLADŇOVANIE MRAZENÝCH POTRAVÍN**

▶ **ROZMRAZOVANIE SPOTREBIČA**

Čistenie spotrebiča

Odstraňovanie problémov

Informácie o zvukoch, ktoré spotrebič vydáva

Vaše poznámky



Spotrebič nesmiete používať vonku ani ho vystavovať dažďu.

Vo vnútri tohto spotrebiča neskladujte výbušné látky, ako napríklad spreje s horľavým obsahom.

V prípade, že spotrebič bude mimo prevádzky dlhšiu dobu, vypnite ho pomocou príslušného tlačidla a odpojte ho zo siete. Vyprázdňte spotrebič, rozmrazte ho, vyčistite a nechajte dvere pootvorené.

V prípade chyby alebo poruchy napájania mrazničku neotvárajte, pokiaľ nebola vypnutá viac ako 16 hodín. Po uplynutí tejto doby mrazené potraviny použite alebo zaisťte, aby boli dostatočne chladené (napr. v náhradnom spotrebiči).

Technické informácie o spotrebiči

Typový štítok sa nachádza vo vnútri spotrebiča. Sú na ňom uvedené údaje týkajúce sa elektrického napätia, celkového (brutto) a úžitkového (netto) objemu, typu a množstva chladiva a informácie o triedach klímy.

Ak je typový štítok v inom jazyku, ako ste zvolili, alebo v jazyku, ktorý sa vo vašej krajine nepoužíva, vymeňte ho za ten, ktorý je súčasťou dodávky.

UPOZORNENIE! Nepoškodte chladiaci okruh. Takto zabránite znečisteniu prostredia.

Ochrana životného prostredia

Balenie je vyrobené z materiálov šetrných k životnému prostrediu, ktoré sa dajú recyklovať, zlikvidovať alebo zničiť bez poškodenia životného prostredia.

Likvidácia starého spotrebiča

Aby ste chránili životné prostredie, odovzdajte starý spotrebič do autorizovaného zberného strediska domácich spotrebičov.

Predtým urobte nasledovné:

▶ DÔLEŽITÉ POZNÁMKY A OPATRENIA

Rady ohľadom šetrenia energie s chladničkou/mrazničkou

▶ INŠTALÁCIA A PRIPOJENIE

Zmena smeru otvárania dverí

Opis spotrebiča

▶ OVLÁDANIE SPOTREBIČA

▶ VNÚTORNÉ VYBAVENIE SPOTREBIČA

Odporúčané rozloženie potravín v spotrebiči

▶ USKLADŇOVANIE POTRAVÍN V CHLADNIČKE

▶ MRAZENIE A USKLADŇOVANIE MRAZENÝCH POTRAVÍN

▶ ROZMRAZOVANIE SPOTREBIČA

Čistenie spotrebiča

Odstraňovanie problémov

Informácie o zvukoch, ktoré spotrebič vydáva

Vaše poznámky

- odpojte spotrebič zo siete;
- nenechávajte deti hrať sa s ním.



Značka na výrobku alebo na jeho obale znamená, že s výrobkom by sa nemalo narábať ako s bežným domovým odpadom. Výrobok by sa mal odniesť do autorizovaného centra určeného na spracovanie odpadu z elektrických a elektronických zariadení. Správna likvidácia výrobku pomôže zabrániť negatívnym vplyvom na životné prostredie a zdravie ľudí, ktoré by sa mohli objaviť v prípade nesprávnej likvidácie výrobku. Pre podrobnejšie informácie o likvidácii a spracovaní výrobku kontaktujte príslušný miestny orgán zodpovedný za spracovanie odpadov, spoločnosť na likvidáciu odpadov alebo obchod, v ktorom ste výrobok zakúpili.

Rady ohľadom šetrenia energie s chladničkou/mrazničkou

- Spotrebič nainštalujte podľa pokynov v návode na inštaláciu.
- Neotvárajte dvere častejšie, ako je to potrebné.
- Občas sa uistite, že nič nebráni cirkulácii vzduchu pod spotrebičom.
- Ak je tesnenie poškodené alebo uvoľnené, čo najskôr ho vymeňte.
- Potraviny uskladňujte v uzavretých nádobách alebo iných vhodných obaloch
- Pred vložením uvareného jedla do chladničky musí byť vychladnuté na izbovú teplotu.
- Zmrazené potraviny rozmrazujte v chladničke.
- Odstráňte niektoré zásuvky z mrazničky tak, ako je opísané v návode na obsluhu, aby ste umožnili využitie celého vnútorného priestoru.
- Mrazničku s manuálnym rozmrazovaním nechajte rozmraziť, keď sa v nej vytvorí vrstva námrazy alebo ľadu približne 3 - 5 milimetrov.
- Uistite sa, že police sú rovnomerne rozložené a že jedlo je usporiadané tak, aby umožňovalo voľnú cirkuláciu vzduchu (dodržiavajte odporúčané usporiadanie potravín, ako je opísané v návode).
- Pri spotrebičoch, ktoré sú vybavené ventilátorom, dbajte na to, aby otvory ventilátora alebo vývody neboli zakryté.

▶ DÔLEŽITÉ POZNÁMKY A OPATRENIA

Rady ohľadom šetrenia energie s chladničkou/mrazničkou

▶ INŠTALÁCIA A PRIPOJENIE

Zmena smeru otvárania dverí

Opis spotrebiča

▶ OVLÁDANIE SPOTREBIČA

▶ VNÚTORNÉ VYBAVENIE SPOTREBIČA

Odporúčané rozloženie potravín v spotrebiči

▶ USKLADŇOVANIE POTRAVÍN V CHLADNIČKE

▶ MRAZENIE A USKLADŇOVANIE MRAZENÝCH POTRAVÍN

▶ ROZMRAZOVANIE SPOTREBIČA

Čistenie spotrebiča

Odstraňovanie problémov

Informácie o zvukoch, ktoré spotrebič vydáva

Vaše poznámky



- Ak nepotrebuje ventilátor alebo ionizátor, vypnite ich kvôli zníženiu spotreby energie.

Inštalácia a pripojenie

Výber miestnosti

- Spotrebič inštalujte v suchej a dobre vetranej miestnosti. Spotrebič bude pracovať správne, ak bude okolitá teplota v intervale uvedenom v tabuľke. Trieda spotrebiča je uvedená na typovom štítku/nálepke so základnými informáciami o spotrebiči.

Popis	Trieda	Rozsah okolitej teploty v °C	Relatívna vlhkosť vzduchu
Rozšírená mierna	SN	+10 do +32	≤75%
Mierna	N	+16 do +32	
Subtropická	ST	+16 do +38	
Tropická	T	+16 do +43	

Tento spotrebič nie je určený na použitie ako vstavaný spotrebič.

Neumiestňujte spotrebič do miestnosti, kde môže teplota klesnúť pod 5 °C, pretože to môže spôsobiť zlé fungovanie alebo poruchu spotrebiča!

- Po inštalácii spotrebiča musíte mať dobrý prístup k zástrčke!
- Neumiestnite spotrebič v blízkosti iných spotrebičov alebo zariadení, ktoré vyžarujú teplo, ako napríklad varič, sporák, radiátor, ohrievač vody a pod., a nevystavujte ho priamemu slnečnému žiareniu. Spotrebič by mal stáť najmenej 3 cm od elektrického alebo plynového variča alebo najmenej 30 cm od naftových kachlí alebo pece na pevné palivo. Ak je vzdialenosť medzi takýmto zdrojom tepla a spotrebičom menšia, použite izolačný panel.

▶ DÔLEŽITÉ POZNÁMKY A OPATRENIA

Rady ohľadom šetrenia energie s chladničkou/mrazničkou

▶ INŠTALÁCIA A PRIPOJENIE

Zmena smeru otvárania dverí

Opis spotrebiča

▶ OVLÁDANIE SPOTREBIČA

▶ VNÚTORNÉ VYBAVENIE SPOTREBIČA

Odporúčané rozloženie potravín v spotrebiči

▶ USKLADŇOVANIE POTRAVÍN V CHLADNIČKE

▶ MRAZENIE A USKLADŇOVANIE MRAZENÝCH POTRAVÍN

▶ ROZMRAZOVANIE SPOTREBIČA

Čistenie spotrebiča

Odstraňovanie problémov

Informácie o zvukoch, ktoré spotrebič vydáva

Vaše poznámky

Poznámka: Spotrebič umiestnite do dostatočne veľkej miestnosti, v ktorej musí byť na každých 8 gramov chladiva, minimálne 1 m³ priestoru. Množstvo chladiva je uvedené na typovom štítku v interiéri spotrebiča.

Inštalácia spotrebiča

Inštaláciu spotrebiča by mali vykonávať aspoň dve osoby, aby ste sa vyhli akémukoľvek zraneniu, alebo poškodeniu spotrebiča.

- Spotrebič musí byť vyrovnaný alebo mierne naklonený, dozadu na pevnom povrchu. V prednej časti je spotrebič vybavený dvomi nastaviteľnými nožičkami, ktoré môžete použiť na vyváženie spotrebiča. V zadnej časti sú kolieska pre ľahšiu inštaláciu spotrebiča (iba pri niektorých modeloch).

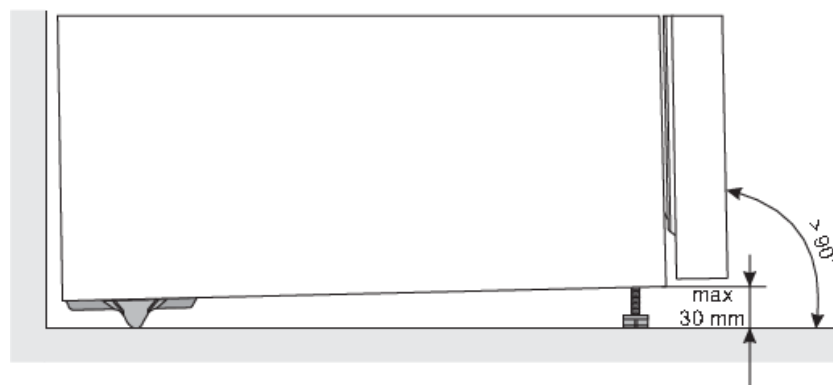

- Potom, čo ste zrovnali spotrebič pomocou nastaviteľných nožičiek, pre lepšiu stabilitu spotrebiča, prispôbte aj ďalšiu nožičku.
- Nevystavujte spotrebič priamemu slnečnému žiareniu a neumiestňujte ho v blízkosti akéhokoľvek zdroja tepla. Ak sa tomu nedá vyhnúť, nainštalujte izolačnú dosku.
- Tento spotrebič je voľne stojaci. Ak chcete dosiahnuť deklarovanú/minimálnu spotrebu energie, musíte medzi stenou a zadnou časťou spotrebiča a nad spotrebičom zabezpečiť 50 mm voľného priestoru. Zaistite tiež okolo spotrebiča a nad ním dostatočnú cirkuláciu vzduchu.
- Spotrebič môžete umiestniť aj vedľa alebo medzi nábytkové prvky, resp. ku stene. V prípade takéhoto umiestnenia bude spotrebič fungovať bezchybne, avšak sa môže zvýšiť spotreba

► DÔLEŽITÉ POZNÁMKY A OPATRENIA

Rady ohľadom šetrenia energie s chladničkou/mrazničkou

► INŠTALÁCIA A PRIPOJENIE

Zmena smeru otvárania dverí

Opis spotrebiča

► OVLÁDANIE SPOTREBIČA

► VNÚTORNÉ VYBAVENIE SPOTREBIČA

Odporúčané rozloženie potravín v spotrebiči

► USKLADŇOVANIE POTRAVÍN V CHLADNIČKE

► MRAZENIE A USKLADŇOVANIE MRAZENÝCH POTRAVÍN

► ROZMRAZOVANIE SPOTREBIČA

Čistenie spotrebiča

Odstraňovanie problémov

Informácie o zvukoch, ktoré spotrebič vydáva

Vaše poznámky

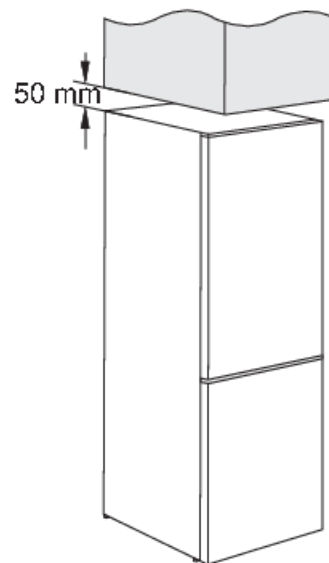

energie. Dodržiavajte minimálne vzdialenosti nad a za spotrebičom tak, ako je to uvedené na obrázku.

- Nechajte potrebný priestor, aby sa dali otvárať dvere a vysúvať police či zásuvky (pozri inštalačnú schému).

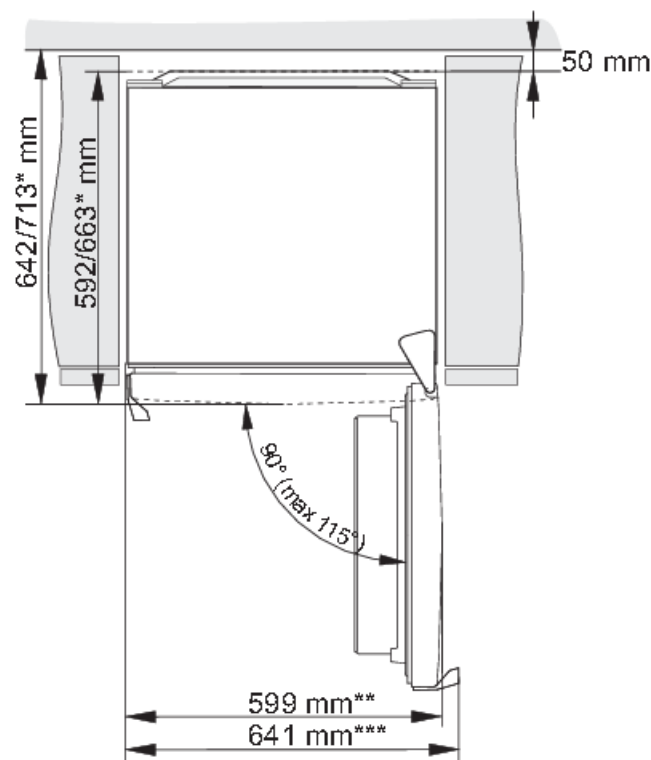

* závisí od modelu

** model s integrovanou rukoväťou

*** model s vonkajšou rukoväťou

Pripojenie spotrebiča do siete

► DÔLEŽITÉ POZNÁMKY A OPATRENIA

Rady ohľadom šetrenia energie s chladničkou/mrazničkou

► INŠTALÁCIA A PRIPOJENIE

Zmena smeru otvárania dverí

Opis spotrebiča

► OVLÁDANIE SPOTREBIČA

► VNÚTORNÉ VYBAVENIE SPOTREBIČA

Odporúčané rozloženie potravín v spotrebiči

► USKLADŇOVANIE POTRAVÍN V CHLADNIČKE

► MRAZENIE A USKLADŇOVANIE MRAZENÝCH POTRAVÍN

► ROZMRAZOVANIE SPOTREBIČA

Čistenie spotrebiča

Odstraňovanie problémov

Informácie o zvukoch, ktoré spotrebič vydáva

Vaše poznámky

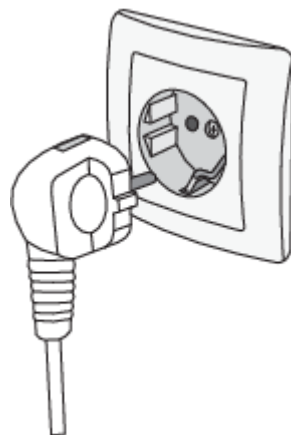



- Spotrebič pripojte do elektrickej siete pomocou napájacieho kábla. Zásuvka v stene by mala byť vybavená chráničom (bezpečnostná zásuvka). Nominálne napätie a frekvencia sú uvedené na typovom štítku/nálepke so základnými informáciami o spotrebiči.
- Spotrebič musíte pripojiť do elektrickej siete a uzemniť v súlade s platnými normami a predpismi. Spotrebič znesie krátkodobé odchýlky od nominálneho napätia, nie však väčšie ako +/- 6 %.

Zmena smeru otvárania dverí

Smer otvárania dverí spotrebiča sa dá zmeniť.

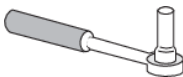
Poznámka: Pred zámenou smeru otvárania dverí, spotrebič odpojte od elektrickej siete!

Potrebné náradie:	
	zastrkávací kľúč č. 8
	krížový skrutkovač

▲

► **DÔLEŽITÉ POZNÁMKY A OPATRENIA**

Rady ohľadom šetrenia energie s chladničkou/mrazničkou

► **INŠTALÁCIA A PRIPOJENIE**

Zmena smeru otvárania dverí

Opis spotrebiča

► **OVLÁDANIE SPOTREBIČA**

► **VNÚTORNÉ VYBAVENIE SPOTREBIČA**

Odporúčané rozloženie potravín v spotrebiči

► **USKLADŇOVANIE POTRAVÍN V CHLADNIČKE**

► **MRAZENIE A USKLADŇOVANIE MRAZENÝCH POTRAVÍN**



► **ROZMRAZOVANIE SPOTREBIČA**

Čistenie spotrebiča

Odstraňovanie problémov

Informácie o zvukoch, ktoré spotrebič vydáva

Vaše poznámky

	tenký skrutkovač
	Kľúč č. 8

Poznámka:

- Ak chcete získať prístup k dielom v spodnej časti spotrebiča, požiadajte o pomoc inú osobu alebo spotrebič jemne položte na mäkký povrch, aby nedošlo k jeho poškodeniu. Ak chcete zmeniť smer otvárania, postupujte podľa nasledujúcich pokynov.

1. Postavte spotrebič do zvislej polohy. Otvorte horné dvierka, aby ste mohli povyberať všetky regály z dvierok (aby nedošlo k ich poškodeniu) a potom zatvorte dvierka.

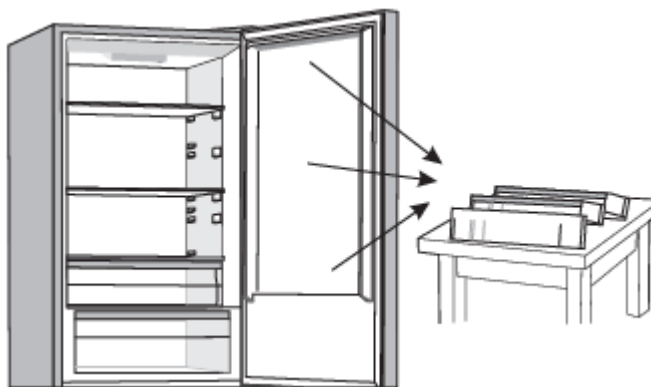

2. Odstráňte kryt z horného závesu (1). Budte zvlášť opatrní, aby ste nepoškodili konektor (A). Odpojte konektor (A).

▲

► **DÔLEŽITÉ POZNÁMKY A OPATRENIA**

Rady ohľadom šetrenia energie s chladničkou/mrazničkou

► **INŠTALÁCIA A PRIPOJENIE**

Zmena smeru otvárania dverí

Opis spotrebiča

► **OVLÁDANIE SPOTREBIČA**

► **VNÚTORNÉ VYBAVENIE SPOTREBIČA**

Odporúčané rozloženie potravín v spotrebiči

► **USKLADŇOVANIE POTRAVÍN V CHLADNIČKE**

► **MRAZENIE A USKLADŇOVANIE MRAZENÝCH POTRAVÍN**

► **ROZMRAZOVANIE SPOTREBIČA**

Čistenie spotrebiča

Odstraňovanie problémov

Informácie o zvukoch, ktoré spotrebič vydáva

Vaše poznámky

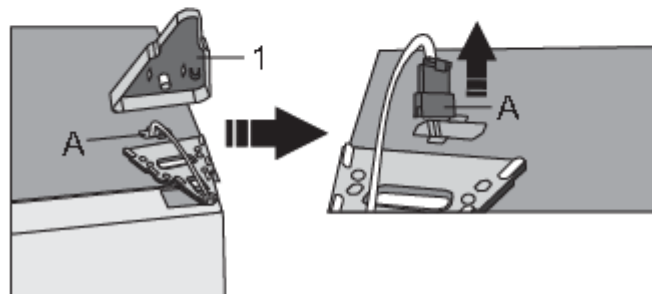
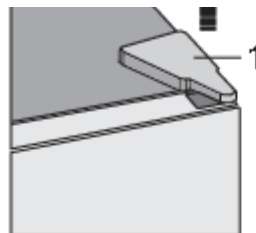

3. Odskrutkujte skrutky (2) a odstráňte záves (3). Prestrčte konektor (A) cez otvor závesu. Počas montáže držte dvierka, aby nespadli.

▶ **DÔLEŽITÉ POZNÁMKY A OPATRENIA**

Rady ohľadom šetrenia energie s chladničkou/mrazničkou

▶ **INŠTALÁCIA A PRIPOJENIE**

Zmena smeru otvárania dverí

Opis spotrebiča

▶ **OVLÁDANIE SPOTREBIČA**

▶ **VNÚTORNÉ VYBAVENIE SPOTREBIČA**

Odporúčané rozloženie potravín v spotrebiči

▶ **USKLADŇOVANIE POTRAVÍN V CHLADNIČKE**

▶ **MRAZENIE A USKLADŇOVANIE MRAZENÝCH POTRAVÍN**

▶ **ROZMRAZOVANIE SPOTREBIČA**

Čistenie spotrebiča

Odstraňovanie problémov

Informácie o zvukoch, ktoré spotrebič vydáva

Vaše poznámky

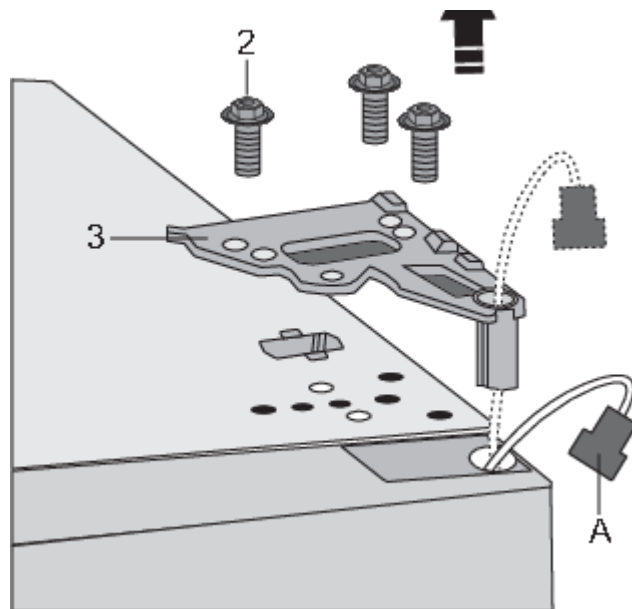

4. Zložte dvierka zo stredného závesu opatrným nadvihnutím dveriek priamo hore. Položte dvierka na hladký povrch.



5. Z plastového vrečka vyberte kryt (pravý) (4) a umiestnite ho na miesto, odkiaľ ste odstránili

▶ **DÔLEŽITÉ POZNÁMKY A OPATRENIA**

Rady ohľadom šetrenia energie s chladničkou/mrazničkou

▶ **INŠTALÁCIA A PRIPOJENIE**

Zmena smeru otvárania dverí

Opis spotrebiča

▶ **OVLÁDANIE SPOTREBIČA**

▶ **VNÚTORNÉ VYBAVENIE SPOTREBIČA**

Odporúčané rozloženie potravín v spotrebiči

▶ **USKLADŇOVANIE POTRAVÍN V CHLADNIČKE**

▶ **MRAZENIE A USKLADŇOVANIE MRAZENÝCH POTRAVÍN**

▶ **ROZMRAZOVANIE SPOTREBIČA**

Čistenie spotrebiča

Odstraňovanie problémov

Informácie o zvukoch, ktoré spotrebič vydáva

Vaše poznámky

horný záves. Odstráňte a uložte kryt z druhej strany (5), na ktorú bude záves premiestnený. Kryt z druhej strany (5), kde sa budete záves montovať, odstráňte a odložte.

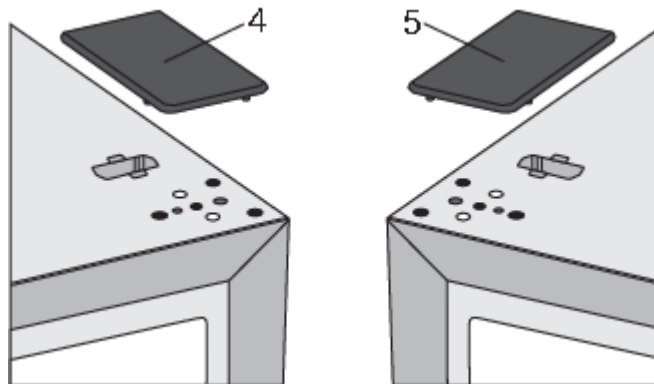

6. Odstráňte kryt (6) z ľavej strany horných dvierok a vytiahnite konektor (A). Potom odstráňte kryt (7) z pravej strany horných dvierok. Namontujte kryt (7) na ľavú stranu horných dvierok a kryt (6) na pravú stranu horných dvierok.



▶ **DÔLEŽITÉ POZNÁMKY A OPATRENIA**

Rady ohľadom šetrenia energie s chladničkou/mrazničkou

▶ **INŠTALÁCIA A PRIPOJENIE**

Zmena smeru otvárania dverí

Opis spotrebiča

▶ **OVLÁDANIE SPOTREBIČA**

▶ **VNÚTORNÉ VYBAVENIE SPOTREBIČA**

Odporúčané rozloženie potravín v spotrebiči

▶ **USKLADŇOVANIE POTRAVÍN V CHLADNIČKE**

▶ **MRAZENIE A USKLADŇOVANIE MRAZENÝCH POTRAVÍN**

▶ **ROZMRAZOVANIE SPOTREBIČA**

Čistenie spotrebiča

Odstraňovanie problémov

Informácie o zvukoch, ktoré spotrebič vydáva

Vaše poznámky

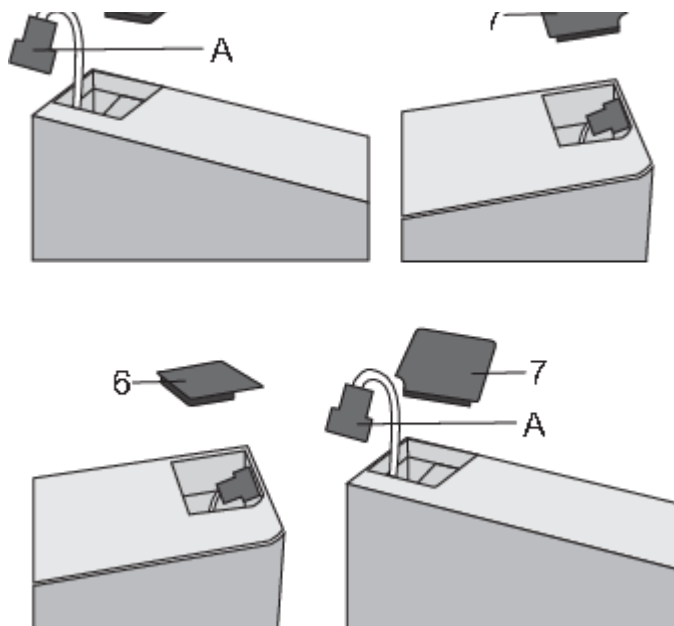

7. Odskrutkujte skrutku (8) a odstráňte držiak dverí (10) a dverovú zarážku (9). Potom pomocou skrutky (8) namontujte držiak dverí, ktorý je priložený vo vrecku a dverovú zarážku (9). Odložte si držiak dverí (10) pre prípad, že ho budete neskôr potrebovať.

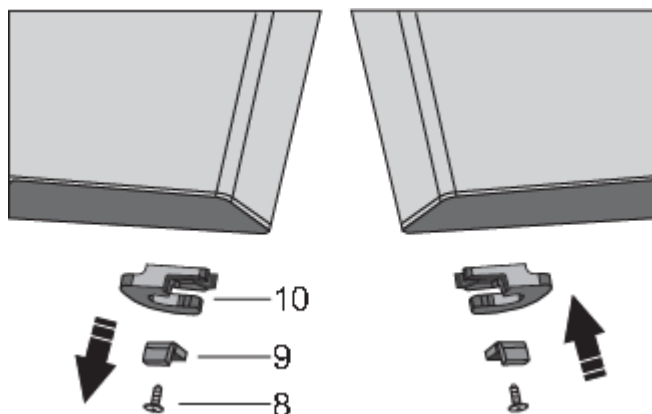

▶ **DÔLEŽITÉ POZNÁMKY A OPATRENIA**

Rady ohľadom šetrenia energie s chladničkou/mrazničkou

▶ **INŠTALÁCIA A PRIPOJENIE**

Zmena smeru otvárania dverí

Opis spotrebiča

▶ **OVLÁDANIE SPOTREBIČA**

▶ **VNÚTORNÉ VYBAVENIE SPOTREBIČA**

Odporúčané rozloženie potravín v spotrebiči

▶ **USKLADŇOVANIE POTRAVÍN V CHLADNIČKE**

▶ **MRAZENIE A USKLADŇOVANIE MRAZENÝCH POTRAVÍN**

▶ **ROZMRAZOVANIE SPOTREBIČA**

Čistenie spotrebiča

Odstraňovanie problémov

Informácie o zvukoch, ktoré spotrebič vydáva

Vaše poznámky

8. Odskrutkujte skrutky zo stredného závesu a odstráňte ho. Vyberte prídavný záves z vrečka a priskrutkujte ho na opačnú stranu.

Pánt, ktorý ste odstránili, si uschovajte, ak budete chcieť v neskoršej fáze zmeniť smer otvárania dverí.

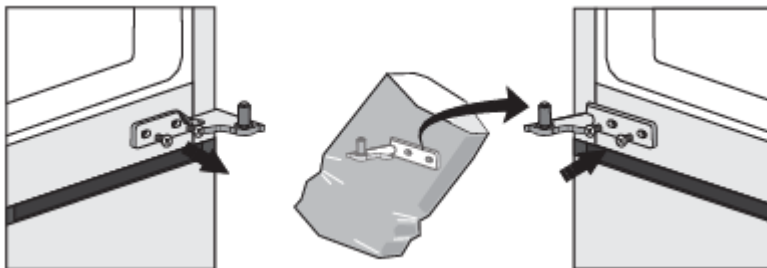

9. Odstráňte kryt stredného závesu a premiestnite ho na opačnú stranu.



- 10.

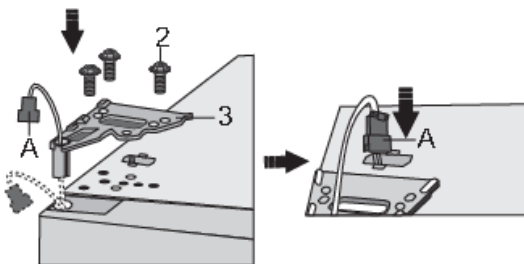

Horné dvierka umiestnite do správnej polohy, prevlečte konektor (A) cez otvor horného závesu (3) a pripevnite ich so skrutkami (2). Počas montáže, dvierka držte. Pripojte konektor (A).

▶ **DÔLEŽITÉ POZNÁMKY A OPATRENIA**

Rady ohľadom šetrenia energie s chladničkou/mrazničkou

▶ **INŠTALÁCIA A PRIPOJENIE**

Zmena smeru otvárania dverí

Opis spotrebiča

▶ **OVLÁDANIE SPOTREBIČA**

▶ **VNÚTORNÉ VYBAVENIE SPOTREBIČA**

Odporúčané rozloženie potravín v spotrebiči

▶ **USKLADŇOVANIE POTRAVÍN V CHLADNIČKE**

▶ **MRAZENIE A USKLADŇOVANIE MRAZENÝCH POTRAVÍN**

▶ **ROZMRAZOVANIE SPOTREBIČA**

Čistenie spotrebiča

Odstraňovanie problémov

Informácie o zvukoch, ktoré spotrebič vydáva

Vaše poznámky

11. Nasadíte kryt horného závesu (1).

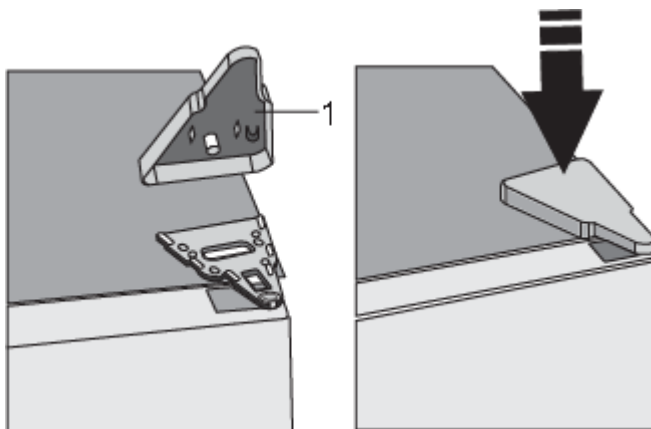

12. Otvorte dvierka a vráťte regály/police dvierok na miesto. Potom zatvorte dvierka.

Opis spotrebiča

Vnútorne vybavenie spotrebiča sa môže líšiť v závislosti od modelu.

Tento výrobok obsahuje svetelný zdroj triedy energetickej účinnosti G.

► DÔLEŽITÉ POZNÁMKY A OPATRENIA

Rady ohľadom šetrenia energie s chladničkou/mrazničkou

► INŠTALÁCIA A PRIPOJENIE

Zmena smeru otvárania dverí

Opis spotrebiča

► OVLÁDANIE SPOTREBIČA

► VNÚTORNÉ VYBAVENIE SPOTREBIČA

Odporúčané rozloženie potravín v spotrebiči

► USKLADŇOVANIE POTRAVÍN V CHLADNIČKE

► MRAZENIE A USKLADŇOVANIE MRAZENÝCH POTRAVÍN

► ROZMRAZOVANIE SPOTREBIČA

Čistenie spotrebiča

Odstraňovanie problémov

Informácie o zvukoch, ktoré spotrebič vydáva

Vaše poznámky

Vaše poznámky

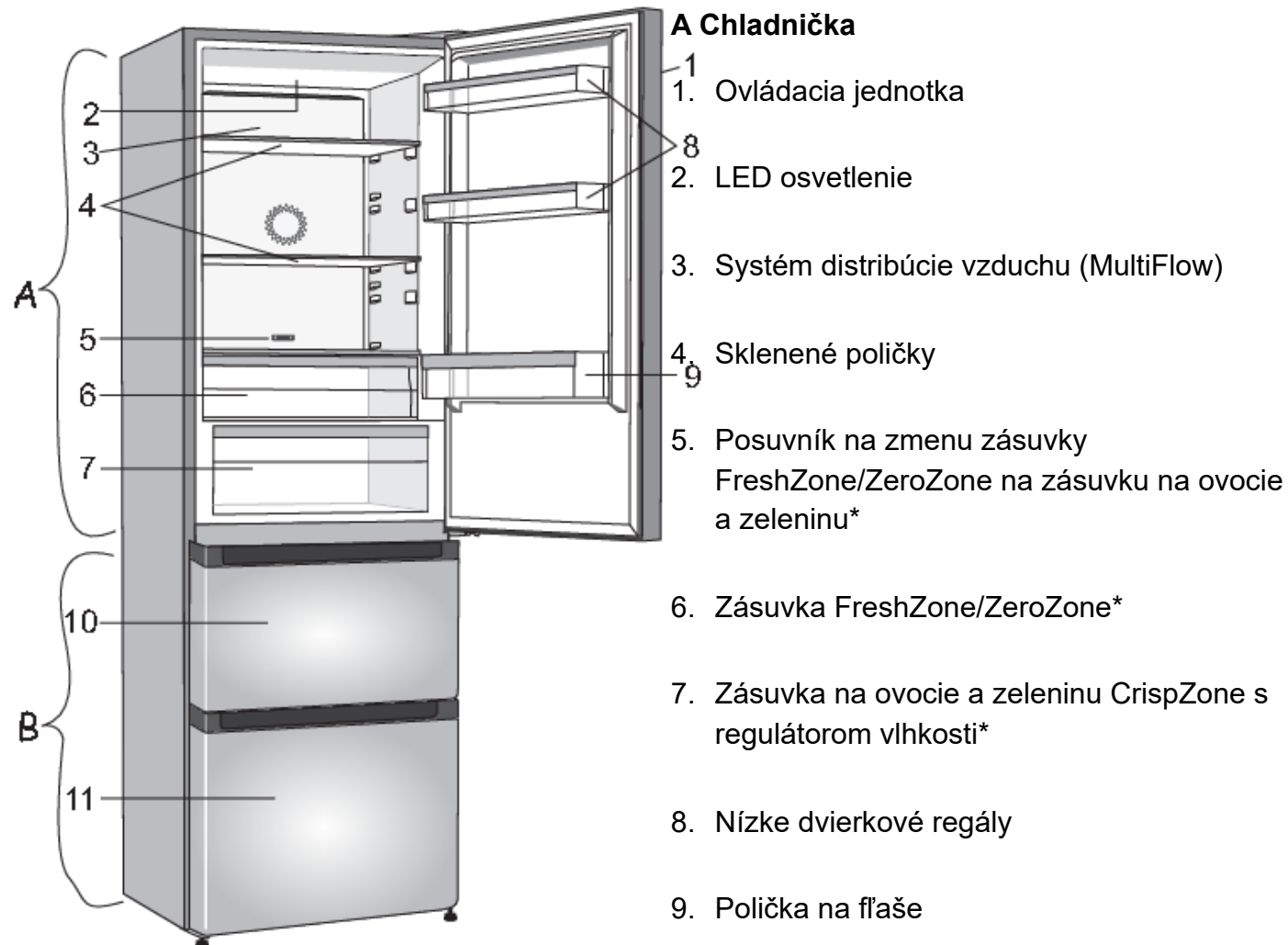

A Chladnička

1. Ovládacia jednotka
2. LED osvetlenie
3. Systém distribúcie vzduchu (MultiFlow)
4. Sklenené poličky
5. Posuvník na zmenu zásuvky FreshZone/ZeroZone na zásuvku na ovocie a zeleninu*
6. Zásuvka FreshZone/ZeroZone*
7. Zásuvka na ovocie a zeleninu CrispZone s regulátorom vlhkosti*
8. Nízke dvierkové regály
9. Polička na fľaše

B Mraznička

10. Horná zásuvka na mrazenie a skladovanie
11. Dolná mraziaca a skladovacia zásuvka

* Platí len pre určité modely



Ovládanie spotrebiča

► DÔLEŽITÉ POZNÁMKY A OPATRENIA

Rady ohľadom šetrenia energie s chladničkou/mrazničkou

► INŠTALÁCIA A PRIPOJENIE

Zmena smeru otvárania dverí

Opis spotrebiča

► OVLÁDANIE SPOTREBIČA

► VNÚTORNÉ VYBAVENIE SPOTREBIČA

Odporúčané rozloženie potravín v spotrebiči

► USKLADŇOVANIE POTRAVÍN V CHLADNIČKE

► MRAZENIE A USKLADŇOVANIE MRAZENÝCH POTRAVÍN

► ROZMRAZOVANIE SPOTREBIČA

Čistenie spotrebiča

Odstraňovanie problémov

Informácie o zvukoch, ktoré spotrebič vydáva

Vaše poznámky

Ovládacia jednotka 1

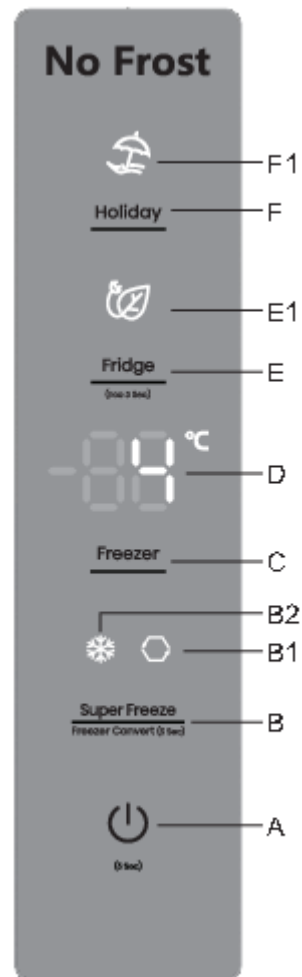

A Vypnutie/zapnutie spotrebiča

B Tlačidlo pre zapnutie/vypnutie intenzívneho mrazenia a funkcie convert



► DÔLEŽITÉ POZNÁMKY A OPATRENIA

Rady ohľadom šetrenia energie s chladničkou/mrazničkou

► INŠTALÁCIA A PRIPOJENIE

Zmena smeru otvárania dverí

Opis spotrebiča

► OVLÁDANIE SPOTREBIČA

► VNÚTORNÉ VYBAVENIE SPOTREBIČA

Odporúčané rozloženie potravín v spotrebiči

► USKLADŇOVANIE POTRAVÍN V CHLADNIČKE

► MRAZENIE A USKLADŇOVANIE MRAZENÝCH POTRAVÍN

► ROZMRAZOVANIE SPOTREBIČA

Čistenie spotrebiča

Odstraňovanie problémov

Informácie o zvukoch, ktoré spotrebič vydáva

Vaše poznámky

B1 Indikátor funkcie convert

B2 Indikátor funkcie intenzívne mrazenie (super zmrazovanie)

C Tlačidlo na nastavenie teploty mraziacej časti

D Displej

E Tlačidlo pre nastavenie teploty chladiacej časti a zapnutie/vypnutie eko funkcie

E1 Indikátor funkcie Eco

F Tlačidlo zapnutia/vypnutia dlhej neprítomnosti (holiday mode)

F1 Indikátor funkcie dlhej neprítomnosti (holiday mode)

Vypnutie/zapnutie spotrebiča

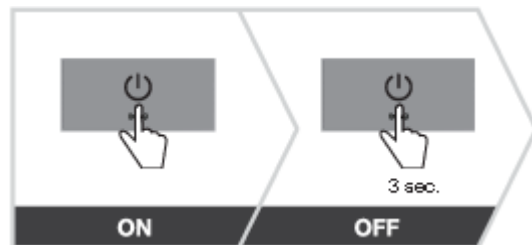

Keď prvýkrát pripojíte spotrebič k elektrickej sieti, bude v pohotovostnom režime (vypnutý, avšak napájaný).

Zapnutie spotrebiča: Ak chcete spotrebič zapnúť, stlačte **A** tlačidlo.

▶ DÔLEŽITÉ POZNÁMKY A OPATRENIA

Rady ohľadom šetrenia energie s chladničkou/mrazničkou

▶ INŠTALÁCIA A PRIPOJENIE

Zmena smeru otvárania dverí

Opis spotrebiča

▶ OVLÁDANIE SPOTREBIČA

▶ VNÚTORNÉ VYBAVENIE SPOTREBIČA

Odporúčané rozloženie potravín v spotrebiči

▶ USKLADŇOVANIE POTRAVÍN V CHLADNIČKE

▶ MRAZENIE A USKLADŇOVANIE MRAZENÝCH POTRAVÍN

▶ ROZMRAZOVANIE SPOTREBIČA

Čistenie spotrebiča

Odstraňovanie problémov

Informácie o zvukoch, ktoré spotrebič vydáva

Vaše poznámky

Ogłosi se pisk in na prikazovalniku **D** se pojavi prikaz temperature.

Vypnutie spotrebiča: spotrebič vypnete s stlačením **A** a podržaním tlačidla A (3 sekundy). Spotrebič sa prepne do pohotovostného režimu (zostane napájaný).

Nastavenie teploty v spotrebiči

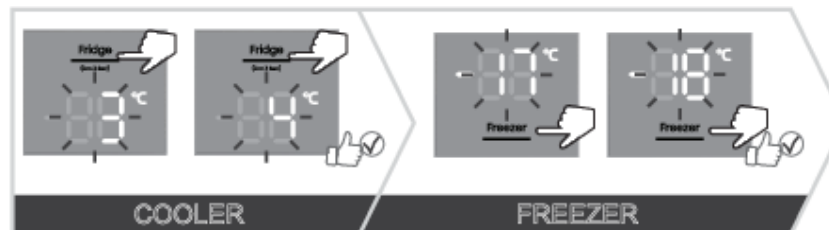

- Spotrebič má továrensky nastavenú odporúčanú teplotu, a síce v priestore chladničky 4 °C a v priestore mrazničky -18 °C.
- Nastavená teplota sa dosiahne až o niekoľko hodín po zapnutí spotrebiča. Kým teplota neklesne na vybranú hodnotu, do chladničky nekladajte žiadne potraviny.

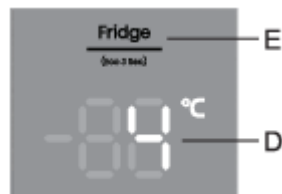

Teplotu v **chladiacom priestore** je možné nastaviť krátkym stlačením tlačidla **E**.

- Zakaždým, keď stlačíte tlačidlo **E**, teplota sa zvýši o 1 °C. Zvolené nastavenie, sa uloží ako posledná nastavená teplota v priestore chladničky.
- Teplota v chladničke sa dá nastaviť v rozmedzí od + 1 °C do +9 °C.
- Odporúčané nastavenie teploty je 4 °C.

► DÔLEŽITÉ POZNÁMKY A OPATRENIA

Rady ohľadom šetrenia energie s chladničkou/mrazničkou

► INŠTALÁCIA A PRIPOJENIE

Zmena smeru otvárania dverí

Opis spotrebiča

► OVLÁDANIE SPOTREBIČA

► VNÚTORNÉ VYBAVENIE SPOTREBIČA

Odporúčané rozloženie potravín v spotrebiči

► USKLADŇOVANIE POTRAVÍN V CHLADNIČKE

► MRAZENIE A USKLADŇOVANIE MRAZENÝCH POTRAVÍN

► ROZMRAZOVANIE SPOTREBIČA

Čistenie spotrebiča

Odstraňovanie problémov

Informácie o zvukoch, ktoré spotrebič vydáva

Vaše poznámky



Teplotu v mraziacom priestore je možné nastaviť krátkym stlačením tlačidla **C**.

- Zakaždým, keď stlačíte tlačidlo **C**, teplota sa zvýši o 1 °C. Zvolené nastavenie, sa uloží ako posledná nastavená teplota v priestore mrazničky.
- Teplota v mrazničke sa dá nastaviť v rozmedzí od -16 °C do -24 °C.
- Odporúčané nastavenie teploty je -18 °C.

Pohotovostný režim ovládacej jednotky (display standby mode)

30 sekúnd po poslednom stlačení ktoréhokoľvek tlačidla sa ovládacia jednotka prepne do pohotovostného režimu. Všetky indikátory na ovládacej jednotke sa vypnú. Existujú výnimky, keď niektoré indikátory zostanú svietiť napriek tomu, že ovládacia jednotka je v pohotovostnom režime. Tieto výnimky sú:

- Ak je aktivované intenzívne mrazenie (freezer Boost) , potom indikátor **B2** zostane svietiť. Všetky ostatné indikátory sú vypnuté.
- Ak je aktivovaná funkcia **Eco**, indikátor **E1** bude v pohotovostnom režime ešte stále zobrazený. Všetky ostatné indikátory sa vypnú.
- Ak je aktivovaná funkcia **holiday mode**, indikátor **F1** bude v pohotovostnom režime ešte stále zobrazený. Všetky ostatné indikátory sa vypnú.
- Ak je aktivovaná funkcia ručného odmrazovania mrazničky, na displeji zostane zobrazené **Cd**, aj keď je ovládacia jednotka v pohotovostnom režime. Všetky ostatné indikátory sa vypnú.
- Ak je aktivovaný jeden z alarmov alebo je zobrazená jedna z porúch, na displeji sa zobrazí konkrétna správa.

Ukončenie pohotovostného režimu: krátko stlačte ľubovoľné tlačidlo alebo otvorte dvierka chladiaceho priestoru.



Intenzívne mrazenie (mraziaci priestor)

► DÔLEŽITÉ POZNÁMKY A OPATRENIA

Rady ohľadom šetrenia energie s chladničkou/mrazičkou

► INŠTALÁCIA A PRIPOJENIE

Zmena smeru otvárania dverí

Opis spotrebiča

► OVLÁDANIE SPOTREBIČA

► VNÚTORNÉ VYBAVENIE SPOTREBIČA

Odporúčané rozloženie potravín v spotrebiči

► USKLADŇOVANIE POTRAVÍN V CHLADNIČKE

► MRAZENIE A USKLADŇOVANIE MRAZENÝCH POTRAVÍN

► ROZMRAZOVANIE SPOTREBIČA

Čistenie spotrebiča

Odstraňovanie problémov

Informácie o zvukoch, ktoré spotrebič vydáva

Vaše poznámky

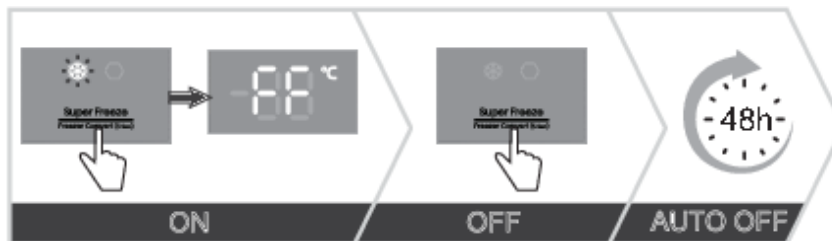

- Toto nastavenie použite po prvom zapnutí spotrebiča, pred čistením alebo pred pridaním väčšieho množstva potravín.

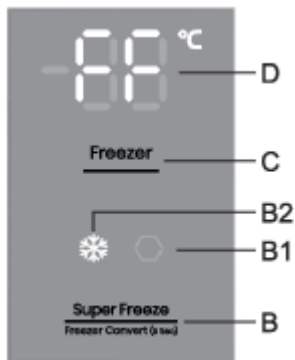

Zapnúť: zapnite režim intenzívneho mrazenia stlačením tlačidla **B**. Začujete pípnutie, displej sa rozsvieti **B2** a ukáže **FF**.

Vypnúť: vypnite režim intenzívneho mrazenia opätovným stlačením tlačidla **B**.

Ak funkciu nedeaktivujete manuálne, deaktivuje sa automaticky približne po dvoch dňoch.

Nastavenie sa vráti na poslednú nastavenú hodnotu.

- *Keď je aktivovaná funkcia intenzívneho mrazenia, spotrebič bude pracovať na maximálny výkon. Počas tejto doby môže spotrebič vydávať hlasnejšie zvuky.*
- *Keď je aktivovaná funkcia intenzívneho mrazenia, teplota v chladničke a mrazičke môže byť nižšia.*



Eco funkcia

► DÔLEŽITÉ POZNÁMKY A OPATRENIA

Rady ohľadom šetrenia energie s chladničkou/mrazničkou

► INŠTALÁCIA A PRIPOJENIE

Zmena smeru otvárania dverí

Opis spotrebiča

► OVLÁDANIE SPOTREBIČA

► VNÚTORNÉ VYBAVENIE SPOTREBIČA

Odporúčané rozloženie potravín v spotrebiči

► USKLADŇOVANIE POTRAVÍN V CHLADNIČKE

► MRAZENIE A USKLADŇOVANIE MRAZENÝCH POTRAVÍN

► ROZMRAZOVANIE SPOTREBIČA

Čistenie spotrebiča

Odstraňovanie problémov

Informácie o zvukoch, ktoré spotrebič vydáva

Vaše poznámky

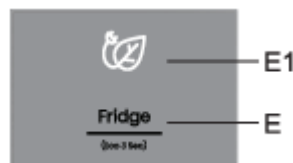

Zapnúť: funkciu **Eco** je možné zapnúť dlhým (3-sekundovým) stlačením tlačidla **E**. Rozsvieti sa nasledujúci symbol **E1**. V tomto prípade zariadenie pracuje s optimálnym nastavením.

Vypnúť: funkciu **Eco** je možné vypnúť dlhým stlačením tlačidla **E**. Nastavenie sa vráti na posledné nastavené.

Funkciu **Eco** tiež vypnete, ak zmeníte nastavenie teploty chladiaceho alebo mraziaceho priestoru, resp. ak zapnete funkciu intenzívneho mrazenia.

Funkcia Convert

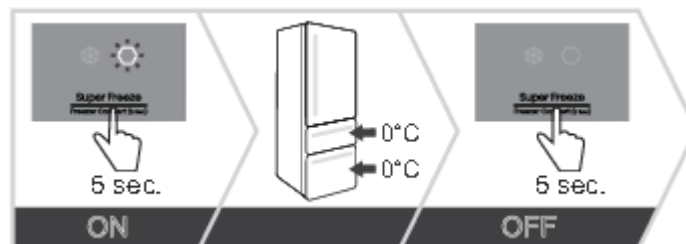

Celý mraziaci priestor môžete zmeniť na **ZeroZone**. Teploty sa v ňom pohybujú okolo 0 °C alebo mierne pod 0 °C, preto tu neskladujte potraviny citlivé na nízke teploty - potraviny môžu zamrznúť.

▶ DÔLEŽITÉ POZNÁMKY A OPATRENIA

Rady ohľadom šetrenia energie s chladničkou/mrazničkou

▶ INŠTALÁCIA A PRIPOJENIE

Zmena smeru otvárania dverí

Opis spotrebiča

▶ OVLÁDANIE SPOTREBIČA

▶ VNÚTORNÉ VYBAVENIE SPOTREBIČA

Odporúčané rozloženie potravín v spotrebiči

▶ USKLADŇOVANIE POTRAVÍN V CHLADNIČKE

▶ MRAZENIE A USKLADŇOVANIE MRAZENÝCH POTRAVÍN

▶ ROZMRAZOVANIE SPOTREBIČA

Čistenie spotrebiča

Odstraňovanie problémov

Informácie o zvukoch, ktoré spotrebič vydáva

Vaše poznámky

Pred prepnutím funkcie vyprázdňte mraziaci priestor, aby sa zamrznuté potraviny nerozmrazili a nepokazili sa.

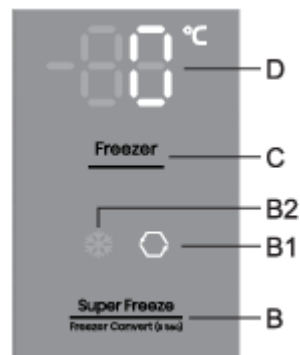

- **Zapnutie funkcie Convert:** dlhým (5 sekúnd) stlačením klávesu **B**. Budete počuť pípnutie a **B1** sa rozsvieti na displeji.
- Aktivovaním tejto funkcie nastavíte mraziacu časť na teplotu 0 °C a chladiacu časť na 4 °C. Na displeji **D** bude blikať 0 °C dovtedy, kým sa v mraziacej časti nedosiahne vhodná teplota. Po dosiahnutí príslušnej teploty na displeji bude nepretržite svietiť 0 °C.
- **Nastavenie teploty v ZeroZone:** stlačením tlačidla **C** nastavíte teplotu v rozsahu od -2 °C do +3 °C.
- Teploty sú približné a závisia od nastavenia teplôt v chladiacej časti, teploty okolia, frekvencie otvárania dverí a množstva uložených potravín. Vyššie nastavené teploty v **ZeroZone** podmieňujú vyššie teploty v chladiacej časti a naopak. Upravte nastavenie podľa prevádzkových podmienok.
- V prípade, že spodný priestor funguje ako **ZeroZone**, teploty v chladiacej časti sa budú môcť nastaviť len v rozsahu od 4 °C do +8 °C. Toto nastavenie sa odporúča len, ak je teplota okolia v rozmedzí od 16 °C do +32 °C. Pri vyšších alebo nižších hodnotách nie je možné v spotrebiči zabezpečiť vhodné teploty.
- Aktiváciou funkcie **Convert** sa prerušia všetky ostatné funkcie.
- **Vypnutie funkcie Convert:** opätovným dlhým stlačením klávesu **B**. Začujete pípnutie a displej **B1** sa vypne.

▶ DÔLEŽITÉ POZNÁMKY A OPATRENIA

Rady ohľadom šetrenia energie s chladničkou/mrazničkou

▶ INŠTALÁCIA A PRIPOJENIE

Zmena smeru otvárania dverí

Opis spotrebiča

▶ OVLÁDANIE SPOTREBIČA

▶ VNÚTORNÉ VYBAVENIE SPOTREBIČA

Odporúčané rozloženie potravín v spotrebiči

▶ USKLADŇOVANIE POTRAVÍN V CHLADNIČKE

▶ MRAZENIE A USKLADŇOVANIE MRAZENÝCH POTRAVÍN

▶ ROZMRAZOVANIE SPOTREBIČA

Čistenie spotrebiča

Odstraňovanie problémov

Informácie o zvukoch, ktoré spotrebič vydáva

Vaše poznámky



Činnosť funkcie **Convert** ovplyvňuje aj teplotu v zásuvke **ZeroZone**. Keď je táto funkcia zapnutá, teplota v zásuvke teplotu okolo 0 °C, ale bez ohľadu na nastavenie alebo polohu posúvača bude v prevádzke ako **zásuvka na ovocie a zeleninu**, čo môže viesť k znehodnoteniu potravín. Preto odporúčame, aby ste potraviny, ktoré sú citlivé na vyššie teploty, premiestnili na vhodnejšie miesto.

Funkcia Holiday mode (režim dovolenka)

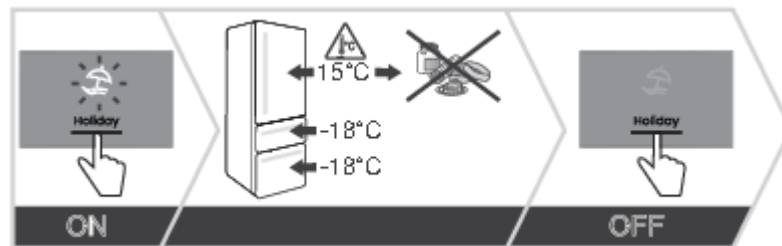

Túto funkciu použijete vtedy, keď budete dlhší čas preč, napríklad, ak idete na dovolenku alebo na dlhšiu služobnú cestu.



Zapnutie: Funkciu aktivujete stlačením tlačidla **F**. Budete počuť pípnutie a rozsvieti sa **F1**.

- Aktivovaním funkcie sa chladiaca časť nastaví na 15 °C a mraziaca časť na -18 °C.

Skôr než túto funkciu aktivujete, vyprázdňte chladiacu časť spotrebiča, pretože by sa v nej mohli potraviny pokaziť.

Vypnutie: Funkciu vypnete opätovným stlačením tlačidla **F**.

Detská zámka

► DÔLEŽITÉ POZNÁMKY A OPATRENIA

Rady ohľadom šetrenia energie s chladničkou/mrazničkou

► INŠTALÁCIA A PRIPOJENIE

Zmena smeru otvárania dverí

Opis spotrebiča

► OVLÁDANIE SPOTREBIČA

► VNÚTORNÉ VYBAVENIE SPOTREBIČA

Odporúčané rozloženie potravín v spotrebiči

► USKLADŇOVANIE POTRAVÍN V CHLADNIČKE

► MRAZENIE A USKLADŇOVANIE MRAZENÝCH POTRAVÍN

► ROZMRAZOVANIE SPOTREBIČA

Čistenie spotrebiča

Odstraňovanie problémov

Informácie o zvukoch, ktoré spotrebič vydáva

Vaše poznámky

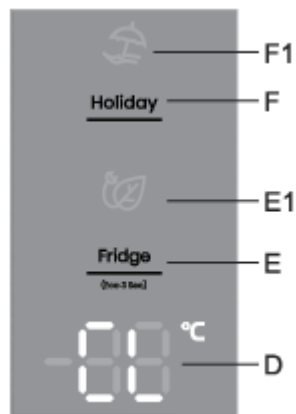

Zapnutie: Ak chcete aktivovať detskú poistku, stlačte **F** tlačidlo a chvíľu ho podržte (3 sekundy). **CL** sa na krátko objaví na displeji.

Táto funkcia uzamkne všetky tlačidlá okrem **F** tlačidla.

Vypnúť: funkciu vypnete opätovným dlhým stlačením tlačidla **F**.

V prípade výpadku elektrického prúdu je funkcia zachovaná.

Upozornenie na vysokú teplotu

► DÔLEŽITÉ POZNÁMKY A OPATRENIA

Rady ohľadom šetrenia energie s chladničkou/mrazničkou

► INŠTALÁCIA A PRIPOJENIE

Zmena smeru otvárania dverí

Opis spotrebiča

► OVLÁDANIE SPOTREBIČA

► VNÚTORNÉ VYBAVENIE SPOTREBIČA

Odporúčané rozloženie potravín v spotrebiči

► USKLADŇOVANIE POTRAVÍN V CHLADNIČKE

► MRAZENIE A USKLADŇOVANIE MRAZENÝCH POTRAVÍN

► ROZMRAZOVANIE SPOTREBIČA

Čistenie spotrebiča

Odstraňovanie problémov

Informácie o zvukoch, ktoré spotrebič vydáva

Vaše poznámky

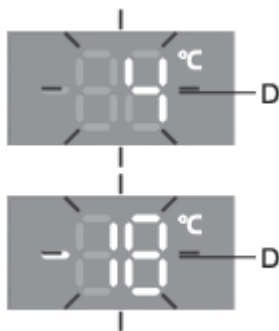
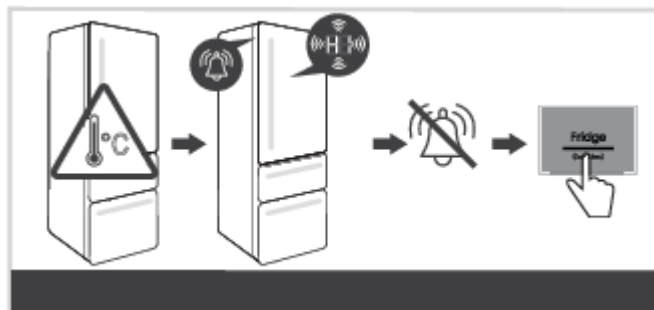

Ak je teplota vnútri spotrebiča príliš vysoká, aktivuje sa akustický alarm (prerušovaný tón) a na displeji bude blikať nastavená teplota oddielu, kde je teplota príliš vysoká.

- Vždy, keď sa spotrebič zapne pomocou tlačidla **A**, aktivácia upozornenia na vysokú teplotu sa posunie o 24 hodín. Keď počas tejto doby spotrebič nedosiahne dostatočne nízku teplotu, upozornenie sa opäť aktivuje.

Vypnutie alarmu:

- Potvrďte a vypnite akustický alarm stlačením ľubovoľného tlačidla. Na displeji začne blikať aktuálna teplota v oddiele, kde je teplota príliš vysoká. Ak zvukový alarm nevypnete, zapne sa každú hodinu a bude zvoniť približne 15 minút.
- Keď spotrebič dosiahne správnu hodnotu, teplota na displeji prestane blikať a bude svietiť nepretržite. Zobrazí sa teplota chladiaceho priestoru.

Upozornenie na otvorené dvere

► DÔLEŽITÉ POZNÁMKY A OPATRENIA

Rady ohľadom šetrenia energie s chladničkou/mrazničkou

► INŠTALÁCIA A PRIPOJENIE

Zmena smeru otvárania dverí

Opis spotrebiča

► OVLÁDANIE SPOTREBIČA

► VNÚTORNÉ VYBAVENIE SPOTREBIČA

Odporúčané rozloženie potravín v spotrebiči

► USKLADŇOVANIE POTRAVÍN V CHLADNIČKE

► MRAZENIE A USKLADŇOVANIE MRAZENÝCH POTRAVÍN

► ROZMRAZOVANIE SPOTREBIČA

Čistenie spotrebiča

Odstraňovanie problémov

Informácie o zvukoch, ktoré spotrebič vydáva

Vaše poznámky

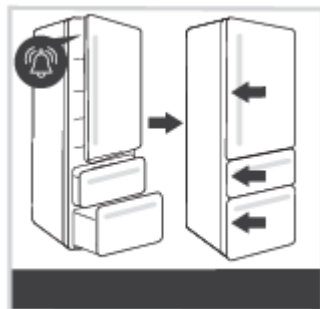

Ak sú dvere chladničky alebo mraziaceho priestoru otvorené príliš dlho, aktivuje sa zvukový alarm (opakované pípnutie). Pokiaľ alarm nie je deaktivovaný, bude znieť raz za hodinu, kým ho nevypnete.

Spotrebič bude ďalej pracovať normálne, ako keby boli dvere (alebo priehradka) zatvorené.

Vypnutie alarmu: vypnite alarm zatvorením dverí alebo priehradky.

Ak vypnete alarm stlačením ľubovoľného tlačidla a dvere (alebo priehradka) budú ešte stále otvorené, tak sa v priebehu 4 minút znovu aktivuje.

Ak necháte dvere (alebo priestor) otvorené dlhšie ako 10 minút, zvukový signál prestane znieť. Spotrebič sa prepne do núdzového režimu, aby bolo aj napriek otvoreným dverám alebo otvorenej priehradke zabezpečené dostatočné chladenie a zabránilo sa kazeniu potravín.

Alarm v prípade výpadku elektrického prúdu



▶ DÔLEŽITÉ POZNÁMKY A OPATRENIA ▲

Rady ohľadom šetrenia energie s chladničkou/mrazničkou

▶ INŠTALÁCIA A PRIPOJENIE

Zmena smeru otvárania dverí

Opis spotrebiča

▶ OVLÁDANIE SPOTREBIČA

▶ VNÚTORNÉ VYBAVENIE SPOTREBIČA

Odporúčané rozloženie potravín v spotrebiči

▶ USKLADŇOVANIE POTRAVÍN V CHLADNIČKE

▶ MRAZENIE A USKLADŇOVANIE MRAZENÝCH POTRAVÍN

▶ ROZMRAZOVANIE SPOTREBIČA

Čistenie spotrebiča

Odstraňovanie problémov

Informácie o zvukoch, ktoré spotrebič vydáva

Vaše poznámky



Ak spotrebič počas výpadku prúdu dosiahol alarmujúcu teplotu, tak sa pri obnovení napájania aktivuje alarm vysokej teploty. Zaznie zvukový alarm a na displeji C1 bude blikať **PF**.

Deaktivujte alarm stlačením ľubovoľného tlačidla. Displej zobrazuje maximálnu nameranú teplotu mraziaceho oddielu.

Pri ďalšom stlačení tlačidla **B** sa zobrazí najvyššia nameraná teplota v chladničke.

Ak ešte raz stlačíte tlačidlo **B**, alarm výpadku napájania bude konečne deaktivovaný a na displeji sa objaví nastavená teplota zvoleného priestoru.

Ak je súčasne aktivovaný aj alarm vysokej teploty, tak sa spotrebič po vypnutí alarmu pri výpadku napájania, bude správať tak, ako je to popísané v kapitole Upozornenie na vysokú teplotu.

Ovládacia jednotka 2

► DÔLEŽITÉ POZNÁMKY A OPATRENIA

Rady ohľadom šetrenia energie s chladničkou/mrazničkou

► INŠTALÁCIA A PRIPOJENIE

Zmena smeru otvárania dverí

Opis spotrebiča

► OVLÁDANIE SPOTREBIČA

► VNÚTORNÉ VYBAVENIE SPOTREBIČA

Odporúčané rozloženie potravín v spotrebiči

► USKLADŇOVANIE POTRAVÍN V CHLADNIČKE

► MRAZENIE A USKLADŇOVANIE MRAZENÝCH POTRAVÍN

► ROZMRAZOVANIE SPOTREBIČA

Čistenie spotrebiča

Odstraňovanie problémov

Informácie o zvukoch, ktoré spotrebič vydáva

Vaše poznámky

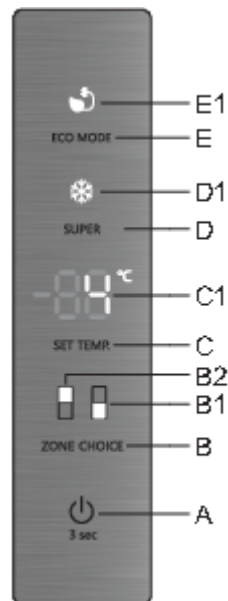

- A** Vypnutie/zapnutie spotrebiča
- B** Spínač chladiaceho/mraziaceho priestoru
- B1** Displej mrazničky
- B2** Displej chladničky
- C** Tlačidlo nastavenia teploty
- C1** Displej
- D** Tlačidlo pre zapnutie/vypnutie intenzívneho mrazenia
- D1** Indikátor funkcie intenzívne mrazenie (super zmrazovanie)
- E** Tlačidlo na zapnutie/vypnutie funkcie Eco



E1 Indikátor funkcie Eco

► DÔLEŽITÉ POZNÁMKY A OPATRENIA

Rady ohľadom šetrenia energie s chladničkou/mrazničkou

► INŠTALÁCIA A PRIPOJENIE

Zmena smeru otvárania dverí

Opis spotrebiča

► OVLÁDANIE SPOTREBIČA

► VNÚTORNÉ VYBAVENIE SPOTREBIČA

Odporúčané rozloženie potravín v spotrebiči

► USKLADŇOVANIE POTRAVÍN V CHLADNIČKE

► MRAZENIE A USKLADŇOVANIE MRAZENÝCH POTRAVÍN

► ROZMRAZOVANIE SPOTREBIČA

Čistenie spotrebiča

Odstraňovanie problémov

Informácie o zvukoch, ktoré spotrebič vydáva

Vaše poznámky

Vypnutie/zapnutie spotrebiča

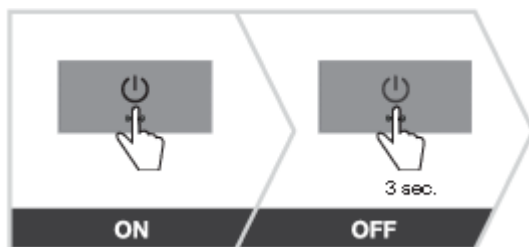

Keď prvýkrát pripojíte spotrebič k elektrickej sieti, bude v pohotovostnom režime (vypnutý, avšak napájaný).

Zapnutie spotrebiča: Spotrebič zapnete stlačením tlačidla **A**.

Zaznie pípanie a na displeji **C1**.

Vypnutie spotrebiča: Spotrebič vypnete s stlačením a podržaním tlačidla **A** (3 sekundy). Spotrebič sa prepne do pohotovostného režimu (zostane napájaný).

Nastavenie teploty v spotrebiči

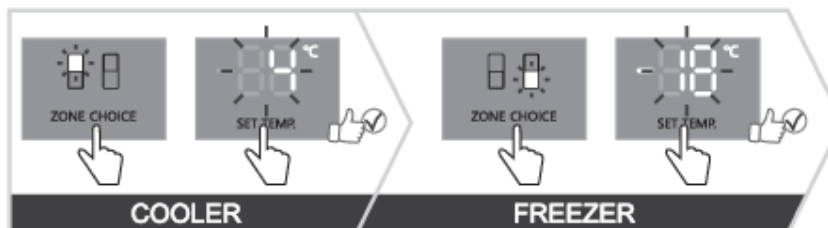

▶ DÔLEŽITÉ POZNÁMKY A OPATRENIA

Rady ohľadom šetrenia energie s chladničkou/mrazničkou

▶ INŠTALÁCIA A PRIPOJENIE

Zmena smeru otvárania dverí

Opis spotrebiča

▶ OVLÁDANIE SPOTREBIČA

▶ VNÚTORNÉ VYBAVENIE SPOTREBIČA

Odporúčané rozloženie potravín v spotrebiči

▶ USKLADŇOVANIE POTRAVÍN V CHLADNIČKE

▶ MRAZENIE A USKLADŇOVANIE MRAZENÝCH POTRAVÍN

▶ ROZMRAZOVANIE SPOTREBIČA

Čistenie spotrebiča

Odstraňovanie problémov

Informácie o zvukoch, ktoré spotrebič vydáva

Vaše poznámky

- Spotrebič má továrensky nastavenú odporúčanú teplotu, a síce v priestore chladničky 4 °C a v priestore mrazničky -18 °C.
- Nastavená teplota sa dosiahne až o niekoľko hodín po zapnutí spotrebiča. Kým teplota neklesne na vybranú hodnotu, do chladničky nekladajte žiadne potraviny.

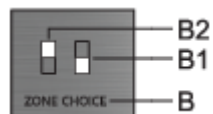

Pri tomto modeli, môžete prepínať medzi nastavením teploty v chladničke alebo teploty v mrazničke. Toto vykonáte tak, že stlačíte tlačidlo **B**. Rozsvieti sa symbol požadovaného priestoru: **B1** pre mraziacu časť a **B2** pre chladiacu časť.

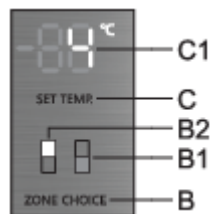

Teplotu v priestore **chladničky** je možné nastaviť, keď svieti symbol **B2**. Nastavte teplotu krátkym stlačením tlačidla **C**.

- Zakaždým, keď stlačíte tlačidlo **C**, teplota sa zvýši o 1 °C. Zvolené nastavenie, sa uloží ako posledná nastavená teplota v priestore chladničky.
- Teplota v chladničke sa dá nastaviť v rozmedzí od + 1 °C do +9 °C.
- Odporúčané nastavenie teploty je 4 °C.

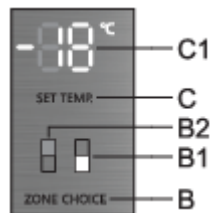

▶ DÔLEŽITÉ POZNÁMKY A OPATRENIA

Rady ohľadom šetrenia energie s chladničkou/mrazničkou

▶ INŠTALÁCIA A PRIPOJENIE

Zmena smeru otvárania dverí

Opis spotrebiča

▶ OVLÁDANIE SPOTREBIČA

▶ VNÚTORNÉ VYBAVENIE SPOTREBIČA

Odporúčané rozloženie potravín v spotrebiči

▶ USKLADŇOVANIE POTRAVÍN V CHLADNIČKE

▶ MRAZENIE A USKLADŇOVANIE MRAZENÝCH POTRAVÍN

▶ ROZMRAZOVANIE SPOTREBIČA

Čistenie spotrebiča

Odstraňovanie problémov

Informácie o zvukoch, ktoré spotrebič vydáva

Vaše poznámky



Teplotu v priestore **mrazničky** je možné nastaviť, keď svieti symbol **B1**. Nastavte teplotu krátkym stlačením tlačidla **C**.

- Zakaždým, keď stlačíte tlačidlo **C**, teplota sa zvýši o 1 °C. Zvolené nastavenie, sa uloží ako posledná nastavená teplota v priestore mrazničky.
- Teplota v mrazničke sa dá nastaviť v rozmedzí od -16 °C do -24 °C.
- Odporúčané nastavenie teploty je -18 °C.

*30 sekúnd po poslednom stlačení ktoréhokoľvek tlačidla, sa zobrazenie mrazničky automaticky prepne späť na zobrazenie chladničky. **B2** sa rozsvieti a teplota nastavená v priestore chladničky sa zobrazí na displeji **C1**.*

Pohotovostný režim ovládacej jednotky (display standby mode)

30 sekúnd po poslednom stlačení ktoréhokoľvek tlačidla sa ovládacia jednotka prepne do pohotovostného režimu. Všetky indikátory na ovládacej jednotke sa vypnú. Existujú výnimky, keď niektoré indikátory zostanú svietiť napriek tomu, že ovládacia jednotka je v pohotovostnom režime. Tieto výnimky sú:

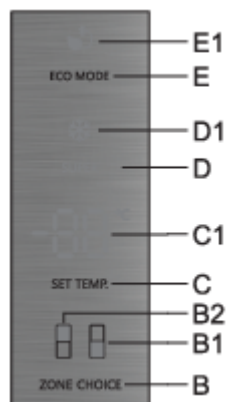

- Ak je aktivované intenzívne mrazenie (freezer Boost) , potom indikátor **D1** zostane svietiť. Všetky ostatné indikátory sú vypnuté.
- Ak je aktivovaná funkcia **Eco**, indikátor **E1** bude v pohotovostnom režime ešte stále zobrazený. Všetky ostatné indikátory sa vypnú.

▶ DÔLEŽITÉ POZNÁMKY A OPATRENIA

Rady ohľadom šetrenia energie s chladničkou/mrazničkou

▶ INŠTALÁCIA A PRIPOJENIE

Zmena smeru otvárania dverí

Opis spotrebiča

▶ OVLÁDANIE SPOTREBIČA

▶ VNÚTORNÉ VYBAVENIE SPOTREBIČA

Odporúčané rozloženie potravín v spotrebiči

▶ USKLADŇOVANIE POTRAVÍN V CHLADNIČKE

▶ MRAZENIE A USKLADŇOVANIE MRAZENÝCH POTRAVÍN

▶ ROZMRAZOVANIE SPOTREBIČA

Čistenie spotrebiča

Odstraňovanie problémov

Informácie o zvukoch, ktoré spotrebič vydáva

Vaše poznámky

- Ak je aktivovaná funkcia ručného odmrazovania mrazničky, na displeji **C1** zostane zobrazené **Cd**, aj keď je ovládacia jednotka v pohotovostnom režime. Všetky ostatné indikátory sa vypnú.

Ukončenie pohotovostného režimu: krátko stlačte tlačidlo **C** alebo otvorte dvere chladiaceho priestoru. Ak je zapnutá funkcia **Eco** alebo intenzívne mrazenie, môže sa pohotovostný režim ukončiť okrem vyššieuvedených možností, aj použitím tlačidla **D** alebo **E**, v závislosti od toho, ktorá funkcia je zapnutá.

Intenzívne mrazenie (mraziaci priestor)

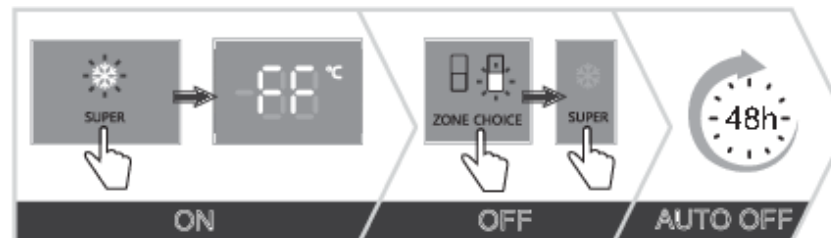

- Toto nastavenie použite po prvom zapnutí spotrebiča, pred čistením alebo pred pridaním väčšieho množstva potravín.

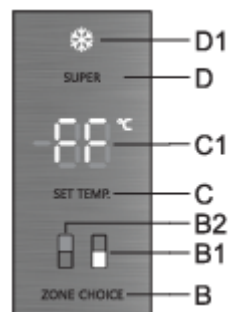

Zapnutie: funkciu intenzívneho mrazenia (super freeze) aktivujte stlačením tlačidla **D**. Budete počuť pípnutie a indikátory **B1** a **D1** sa rozsvietia. Na displeji **C1** sa zobrazí **FF**. **FF** bude svietiť, kým je funkcia aktívna, ak je displej **B1** zvolený pomocou tlačidla **B**.

Po 30 sekundách sa displej automaticky prepne do zobrazenia priestoru chladničky – symbol **B2** sa rozsvieti a teplota nastavená v priestore chladničky sa zobrazí na displeji **C1**. Symbol **D1** bude

▶ DÔLEŽITÉ POZNÁMKY A OPATRENIA

Rady ohľadom šetrenia energie s chladničkou/mrazničkou

▶ INŠTALÁCIA A PRIPOJENIE

Zmena smeru otvárania dverí

Opis spotrebiča

▶ OVLÁDANIE SPOTREBIČA

▶ VNÚTORNÉ VYBAVENIE SPOTREBIČA

Odporúčané rozloženie potravín v spotrebiči

▶ USKLADŇOVANIE POTRAVÍN V CHLADNIČKE

▶ MRAZENIE A USKLADŇOVANIE MRAZENÝCH POTRAVÍN

▶ ROZMRAZOVANIE SPOTREBIČA

Čistenie spotrebiča

Odstraňovanie problémov

Informácie o zvukoch, ktoré spotrebič vydáva

Vaše poznámky

svietiť, kým je funkcia aktívna.

- Aj v priebehu intenzívneho mrazenia môžete nastavovať alebo upravovať teplotu v chladničke. Môžete tak urobiť, ak svieti symbol **B2**. Nastavte teplotu krátkym stlačením tlačidla **C**. Funkcia intenzívneho mrazenia však normálne prebieha.

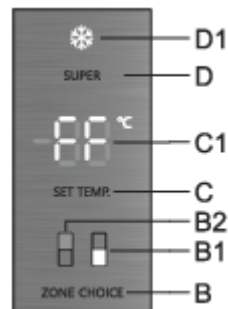

Vypnutie: Ak je aktívny chladiaci priestor (svieti **B2**), najskôr stlačte tlačidlo **B**, aby ste prepli na mraziaci priestor (bude svietiť **B1**), a potom znova stlačte tlačidlo **D**, aby sa funkcia vypla.

Ak je aktivovaný mraziaci priestor (svieti symbol **B1**), funkciu vypnete stlačením tlačidla **D**.

- Po vypnutí funkcie intenzívneho mrazenia, sa nastavenie vráti na posledné nastavenie pred zapnutím funkcie intenzívneho mrazenia.

- V prípade výpadku elektrického prúdu je funkcia zachovaná.

Ak funkciu nedeaktivujete manuálne, deaktivuje sa automaticky približne po dvoch dňoch. Nastavenie sa vráti na poslednú nastavenú hodnotu.

- *Ked' je aktivovaná funkcia intenzívneho mrazenia, spotrebič bude pracovať na maximálny výkon. Počas tejto doby môže spotrebič vydávať hlasnejšie zvuky.*

- *Ked' je aktivovaná funkcia intenzívneho mrazenia, teplota v chladničke a mrazničke môže byť nižšia.*

Eco funkcia

► DÔLEŽITÉ POZNÁMKY A OPATRENIA

Rady ohľadom šetrenia energie s chladničkou/mrazničkou

► INŠTALÁCIA A PRIPOJENIE

Zmena smeru otvárania dverí

Opis spotrebiča

► OVLÁDANIE SPOTREBIČA

► VNÚTORNÉ VYBAVENIE SPOTREBIČA

Odporúčané rozloženie potravín v spotrebiči

► USKLADŇOVANIE POTRAVÍN V CHLADNIČKE

► MRAZENIE A USKLADŇOVANIE MRAZENÝCH POTRAVÍN

► ROZMRAZOVANIE SPOTREBIČA

Čistenie spotrebiča

Odstraňovanie problémov

Informácie o zvukoch, ktoré spotrebič vydáva

Vaše poznámky

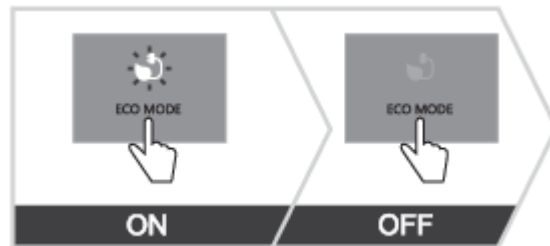

Zapnutie: Ak chcete aktivovať funkciu **Eco**, krátko stlačte tlačidlo **E**. Symbol **E1** sa rozsvieti. Keď je táto funkcia aktivovaná, spotrebič pracuje s optimálnymi nastaveniami.

Ak je aktivovaná funkcia intenzívneho mrazenia (supermrazenie) alebo funkcia ručného odmrazovania mraziaceho priestoru, potom nie je možné aktivovať funkciu **Eco**.

Vypnutie: Funkciu **Eco** vypnete opätovným krátkym stlačením tlačidla **E**. Teplota sa vráti na poslednú nastavenú teplotu.

Funkciu **Eco** tiež vypnete, ak s tlačidlom **C** zmeníte nastavenie teploty chladiaceho alebo mraziaceho priestoru, resp. ak s tlačidlom **D** zapnete funkciu intenzívneho mrazenia.

Detská zámka



► DÔLEŽITÉ POZNÁMKY A OPATRENIA

Rady ohľadom šetrenia energie s chladničkou/mrazničkou

► INŠTALÁCIA A PRIPOJENIE

Zmena smeru otvárania dverí

Opis spotrebiča

► OVLÁDANIE SPOTREBIČA

► VNÚTORNÉ VYBAVENIE SPOTREBIČA

Odporúčané rozloženie potravín v spotrebiči

► USKLADŇOVANIE POTRAVÍN V CHLADNIČKE

► MRAZENIE A USKLADŇOVANIE MRAZENÝCH POTRAVÍN

► ROZMRAZOVANIE SPOTREBIČA

Čistenie spotrebiča

Odstraňovanie problémov

Informácie o zvukoch, ktoré spotrebič vydáva

Vaše poznámky

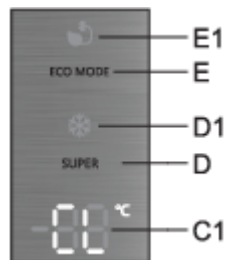

Zapnutie: Ak chcete aktivovať detskú poistku, stlačte tlačidlo **E** a chvíľu ho podržte (3 sekundy).

CL sa na krátko objaví na displeji **C1**.

Táto funkcia uzamkne všetky tlačidlá okrem tlačidla **E**.

Vypnutie: Funkciu vypnete opätovným stlačením tlačidla **E**.

V prípade výpadku elektrického prúdu je funkcia zachovaná.

Upozornenie na vysokú teplotu

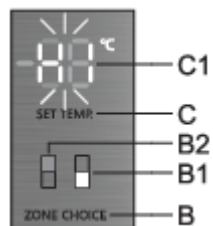
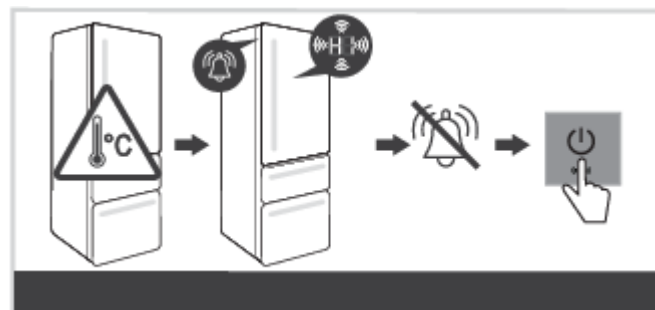

▶ DÔLEŽITÉ POZNÁMKY A OPATRENIA

Rady ohľadom šetrenia energie s chladničkou/mrazničkou

▶ INŠTALÁCIA A PRIPOJENIE

Zmena smeru otvárania dverí

Opis spotrebiča

▶ OVLÁDANIE SPOTREBIČA

▶ VNÚTORNÉ VYBAVENIE SPOTREBIČA

Odporúčané rozloženie potravín v spotrebiči

▶ USKLADŇOVANIE POTRAVÍN V CHLADNIČKE

▶ MRAZENIE A USKLADŇOVANIE MRAZENÝCH POTRAVÍN

▶ ROZMRAZOVANIE SPOTREBIČA

Čistenie spotrebiča

Odstraňovanie problémov

Informácie o zvukoch, ktoré spotrebič vydáva

Vaše poznámky

Ak je teplota vo vnútri spotrebiča príliš vysoká, potom sa aktivuje zvukový signál (prerušovaný tón). Na displeji **C1** bliká **H1** a zároveň sa rozsvieti symbol tej časti spotrebiča, v ktorej je teplota príliš vysoká (**B1** alebo **B2**).

- Vždy, keď sa spotrebič zapne pomocou tlačidla **A**, aktivácia upozornenia na vysokú teplotu sa posunie o 24 hodín. Keď počas tejto doby spotrebič nedosiahne dostatočne nízku teplotu, upozornenie sa opäť aktivuje.

Vypnutie alarmu:

- Zvukový alarm vypnete stlačením ľubovoľného tlačidla. Na displeji **C1** začne blikat' aktuálna teplota v priestore, v ktorom je teplota príliš vysoká. Ak zvukový alarm nevypnete, tak sa zapne sám každú hodinu a bude zvonit' približne 15 minút.
- Pri ďalšom stlačení tlačidla **C** začne blikat' displej nastavenej teploty priestoru s nadmernou teplotou. Súčasne sa rozsvieti aj symbol priestoru, v ktorom je teplota príliš vysoká. (**B1** alebo **B2**).
- Keď spotrebič dosiahne správnu hodnotu, teplota na displeji prestane blikat' a bude svietit' nepretržite. Zobrazí sa teplota chladiaceho priestoru a rozsvieti sa symbol **B2**.

Upozornenie na otvorené dvere



Ak sú dvere chladničky alebo mraziaceho priestoru otvorené príliš dlho, aktivuje sa zvukový alarm (opakované pípnutie). Pokiaľ alarm nie je deaktivovaný, bude znieť raz za hodinu, kým ho nevypnete.

Spotrebič bude ďalej pracovať normálne, ako keby boli dvere (alebo priehradka) zatvorené.

Vypnutie alarmu: vypnite alarm zatvorením dverí alebo priehradky.

▶ DÔLEŽITÉ POZNÁMKY A OPATRENIA

Rady ohľadom šetrenia energie s chladničkou/mrazničkou

▶ INŠTALÁCIA A PRIPOJENIE

Zmena smeru otvárania dverí

Opis spotrebiča

▶ OVLÁDANIE SPOTREBIČA

▶ VNÚTORNÉ VYBAVENIE SPOTREBIČA

Odporúčané rozloženie potravín v spotrebiči

▶ USKLADŇOVANIE POTRAVÍN V CHLADNIČKE

▶ MRAZENIE A USKLADŇOVANIE MRAZENÝCH POTRAVÍN

▶ ROZMRAZOVANIE SPOTREBIČA

Čistenie spotrebiča

Odstraňovanie problémov

Informácie o zvukoch, ktoré spotrebič vydáva

Vaše poznámky



Ak vypnete alarm stlačením ľubovoľného tlačidla a dvere (alebo priehradka) budú ešte stále otvorené, tak sa v priebehu 4 minút znovu aktivuje.

Ak necháte dvere (alebo priestor) otvorené dlhšie ako 10 minút, zvukový signál prestane znieť. Spotrebič sa prepne do núdzového režimu, aby bolo aj napriek otvoreným dverám alebo otvorenej priehradke zabezpečené dostatočné chladenie a zabránilo sa kazeniu potravín.

Alarm v prípade výpadku elektrického prúdu

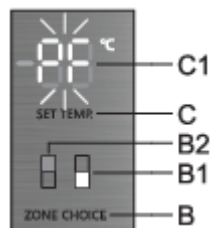

Ak spotrebič počas výpadku prúdu dosiahol alarmujúcu teplotu, tak sa pri obnovení napájania aktivuje alarm vysokej teploty. Zaznie zvukový alarm a na displeji **C1** bude blikať **PF**.

Zvukový alarm potvrdíte a vypnete stlačením ľubovoľného tlačidla. Najvyššia nameraná teplota mraziaceho priestoru sa zobrazí na displeji **C1** a symbol **B1** sa rozsvieti.

Pri ďalšom stlačení tlačidla **B**, sa zobrazí najvyššia nameraná teplota v chladničke a bude svietiť symbol **B2**.

▶ DÔLEŽITÉ POZNÁMKY A OPATRENIA

Rady ohľadom šetrenia energie s chladničkou/mrazničkou

▶ INŠTALÁCIA A PRIPOJENIE

Zmena smeru otvárania dverí

Opis spotrebiča

▶ OVLÁDANIE SPOTREBIČA

▶ VNÚTORNÉ VYBAVENIE SPOTREBIČA

Odporúčané rozloženie potravín v spotrebiči

▶ USKLADŇOVANIE POTRAVÍN V CHLADNIČKE

▶ MRAZENIE A USKLADŇOVANIE MRAZENÝCH POTRAVÍN

▶ ROZMRAZOVANIE SPOTREBIČA

Čistenie spotrebiča

Odstraňovanie problémov

Informácie o zvukoch, ktoré spotrebič vydáva

Vaše poznámky



Po opätovnom stlačení tlačidla **B**, alarm výpadku napájania bude konečne deaktivovaný a na displeji **C1** sa objaví nastavená teplota zvoleného priestoru.

Ak je súčasne aktivovaný aj alarm vysokej teploty, tak sa spotrebič po vypnutí alarmu pri výpadku napájania, bude správať tak, ako je to popísané v kapitole Upozornenie na vysokú teplotu.

Vnútorne vybavenie spotrebiča

(* Vybavenie závisí od modelu)

Polica

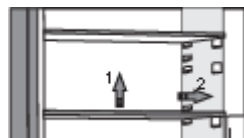

Prázdne poličky môžete v chladničke rozložiť podľa potreby pomocou vodiacich líšt bez toho, aby ste ich z chladničky vybrali. Ak chcete poličku presunúť alebo vybrať z chladničky, zozadu ju jemne nadvihnite a potiahnite smerom k sebe, a potom ju buď presuňte alebo vyberte zo spotrebiča. Potraviny, ktoré sa rýchlo kazia skladujte v zadnej časti police, kde je teplota najnižšia.

Držiak na fľaše*

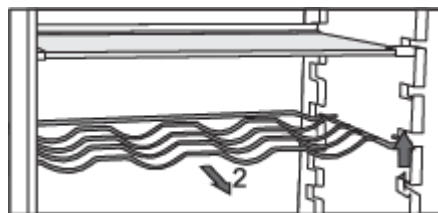

- Niektoré modely sú vybavené držiakom na fľaše. Držiak na fľaše je chránený proti mimovoľnému vysunutiu. Môžete ho vybrať von, iba keď je prázdny. Keď ho chcete vybrať, mierne ho

▶ DÔLEŽITÉ POZNÁMKY A OPATRENIA ▲

Rady ohľadom šetrenia energie s chladničkou/mrazničkou

▶ INŠTALÁCIA A PRIPOJENIE

Zmena smeru otvárania dverí

Opis spotrebiča

▶ OVLÁDANIE SPOTREBIČA

▶ VNÚTORNÉ VYBAVENIE SPOTREBIČA

Odporúčané rozloženie potravín v spotrebiči

▶ USKLADŇOVANIE POTRAVÍN V CHLADNIČKE

▶ MRAZENIE A USKLADŇOVANIE MRAZENÝCH POTRAVÍN

▶ ROZMRAZOVANIE SPOTREBIČA

Čistenie spotrebiča

Odstraňovanie problémov

Informácie o zvukoch, ktoré spotrebič vydáva

Vaše poznámky

nadvihnite v predné časti a vytiahnite smerom k sebe. Umiestnite držiak na fľaše tak, aby dĺžka fliaš nebránila správne zatvoreniu dvier.

Držiak unesie maximálne deväť 0,75-litrových fliaš alebo 13 kilogramov – pozri štítok na vnútornej strane spotrebiča vpravo.

- Na držiak na fľaše môžete (pozdĺžne alebo priečne) umiestniť tiež plechovky.

Priehradka na ovocie a zeleninu s reguláciou vlhkosti (CrispZone)*

- Priehradka na spodku chladničky je určená na uskladňovanie ovocia a zeleniny. Reguluje vlhkosť a bráni vysúšaniu potravín.
- Vlhkosť v priehradke je regulovaná automaticky podľa druhu a množstva vložených potravín.

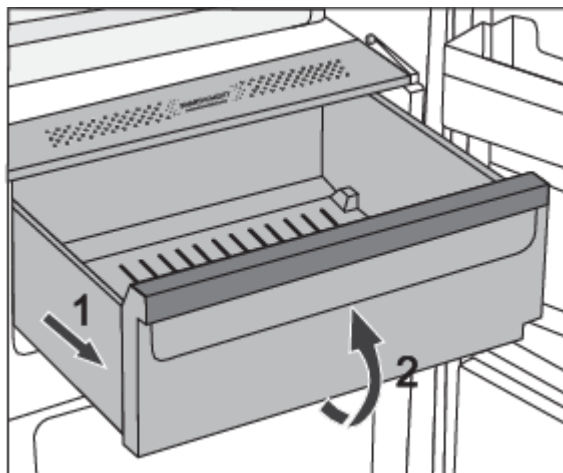

- Vytiahnutie priehradky:
 - Vysuňte priehradku najviac ako sa dá. Potom nadvihnite prednú časť a vytiahnite ju von úplne.

Zásuvka FreshZone/ZeroZone*

(Platí len pre určité modely.)

Priehradka **FreshZone/ZeroZone** umožňuje uskladňovať širokú škálu čerstvých potravín trikrát dlhšiu dobu ako tradičná chladnička. Potraviny zostanú dlhšie čerstvé, pričom si zachovávajú svoju

▶ DÔLEŽITÉ POZNÁMKY A OPATRENIA

Rady ohľadom šetrenia energie s chladničkou/mrazničkou

▶ INŠTALÁCIA A PRIPOJENIE

Zmena smeru otvárania dverí

Opis spotrebiča

▶ OVLÁDANIE SPOTREBIČA

▶ VNÚTORNÉ VYBAVENIE SPOTREBIČA

Odporúčané rozloženie potravín v spotrebiči

▶ USKLADŇOVANIE POTRAVÍN V CHLADNIČKE

▶ MRAZENIE A USKLADŇOVANIE MRAZENÝCH POTRAVÍN

▶ ROZMRAZOVANIE SPOTREBIČA

Čistenie spotrebiča

Odstraňovanie problémov

Informácie o zvukoch, ktoré spotrebič vydáva

Vaše poznámky

chuť a živiny. Teplota v zásuvke závisí od nastavenej teploty v chladničke, teploty prostredia, frekvencie otvárania dverí a množstvom potravín, ktoré sú v nej uložené.

Aby bola teplota v zásuvke **FreshZone/ZeroZone** 0 °C, odporúčame nastaviť teplotu chladničky na 4 °C. Teplota v zásuvke **FreshZone/ZeroZone** môže klesnúť pod 0 °C; umiestnite preto potraviny citlivé na mrazenie do hornej časti chladničky.

Pre optimálny výkon by mala byť zásuvka úplne zatvorená.

- Pri nákupe potravín sa uistite, že sú čerstvé, pretože to bude určovať kvalitu jedla, ako aj dobu uskladnenia v chladničke.
- Potraviny skladujte v uzatvorených nádobách alebo vhodnom balení, aby ste zabránili ich vytekaniu alebo prijímaniu pachov a vlhkosti.
- Vyberte potraviny zo zásuvky 30 až 60 minút pred použitím, aby sa vôňa a chuť vyvíjali pri izbovej teplote.
- Medzi potraviny citlivé na nízku teplotu a nevhodné na uskladnenie v zásuvke **FreshZone/ZeroZone** patrí: ananás, avokádo, banány, olivy, zemiaky, baklažán, uhorky, fazuľa, paprika (kápia), melóny, dyne, tekvice, cuketa atď.

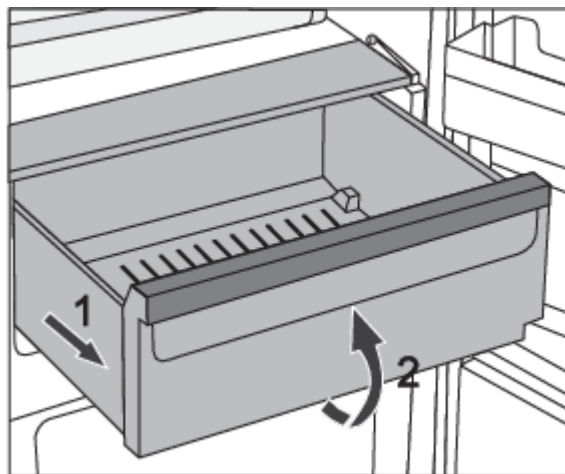

- Zásuvku vyberiete nasledovne:
 - Vytiahnite zásuvku až na doraz.
 - Potom nadvihnite prednú časť a vytiahnite ju úplne von.

Zmena zásuvky FreshZone/ZeroZone na zásuvku na ovocie a zeleninu*

► DÔLEŽITÉ POZNÁMKY A OPATRENIA

Rady ohľadom šetrenia energie s chladničkou/mrazničkou

► INŠTALÁCIA A PRIPOJENIE

Zmena smeru otvárania dverí

Opis spotrebiča

► OVLÁDANIE SPOTREBIČA

► VNÚTORNÉ VYBAVENIE SPOTREBIČA

Odporúčané rozloženie potravín v spotrebiči

► USKLADŇOVANIE POTRAVÍN V CHLADNIČKE

► MRAZENIE A USKLADŇOVANIE MRAZENÝCH POTRAVÍN

► ROZMRAZOVANIE SPOTREBIČA

Čistenie spotrebiča

Odstraňovanie problémov

Informácie o zvukoch, ktoré spotrebič vydáva

Vaše poznámky

- Ak potrebujete viac miesta na ovocie a zeleninu, môžete zásuvku FreshZone/ZeroZone zmeniť na zásuvku na ovocie a zeleninu (CrispZone).

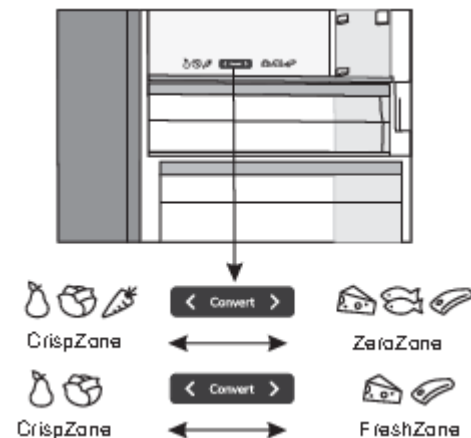

- Môžete tak urobiť pomocou posuvníku, nasledujúcim spôsobom:
 - Ak chcete použiť zásuvku ako **FreshZone/ZeroZone**: posuňte posuvník doprava.
 - Ak chcete použiť zásuvku ako **zásuvku na ovocie a zeleninu (CrispZone)**: presuňte posuvník doľava.

Regály dvierok

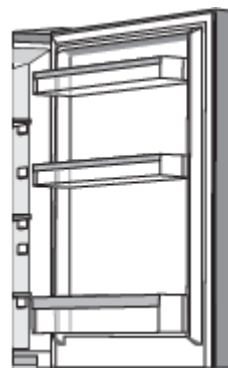

▶ DÔLEŽITÉ POZNÁMKY A OPATRENIA

Rady ohľadom šetrenia energie s chladničkou/mrazničkou

▶ INŠTALÁCIA A PRIPOJENIE

Zmena smeru otvárania dverí

Opis spotrebiča

▶ OVLÁDANIE SPOTREBIČA

▶ VNÚTORNÉ VYBAVENIE SPOTREBIČA

Odporúčané rozloženie potravín v spotrebiči

▶ USKLADŇOVANIE POTRAVÍN V CHLADNIČKE

▶ MRAZENIE A USKLADŇOVANIE MRAZENÝCH POTRAVÍN

▶ ROZMRAZOVANIE SPOTREBIČA

Čistenie spotrebiča

Odstraňovanie problémov

Informácie o zvukoch, ktoré spotrebič vydáva

Vaše poznámky

Vnútoraná strana dvier chladničky je vybavená priehradkami určenými na uskladnenie syra, masla, vajec, jogurtov a iných malých balení, túb, konzerv a pod.

Regály môžete podľa potreby premiestňovať tak, že ich jemne zdvihnete z drážok, ktoré ich držia a znova ich zasuniete na požadovanom mieste do drážok.

Spodný regál je určený pre ukladanie fliaš.

Maximálna nosnosť každej priehradky vo dverách je 5 kg.

Systém distribúcie vzduchu (MultiFlow)*

- Moderný systém MultiFlow rovnomerne rozvádza vzduch a vyrovnáva teplotu v celej chladničke. Okrem toho môžete každý druh potravín umiestniť na ktorúkoľvek poličku v chladničke, keďže v nej nie sú odlišné teploty.

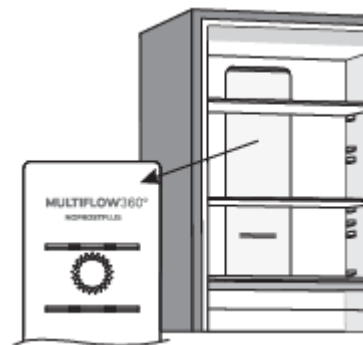

Technológia AdaptTech

Inovačná technológia senzorov umožňuje prispôsobenie prevádzky spotrebiča podľa zvykov a správania jeho používateľa. Adaptívny inteligentný systém sleduje, analyzuje a zaznamenáva denne a týždenne používanie spotrebiča a podľa zaznamenaných zvykov prispôsobuje prevádzku spotrebiča. AdaptTech dokáže predvídať zvýšenú frekvenciu otvárania dverí. Pred takýmto obdobím automaticky zníži teplotu, a tak zabráni zvýšeniu teploty potravín počas častejšieho používania spotrebiča.

Spotrebič bude tiež predvídať vloženie väčších množstiev potravín do chladničky alebo mrazničky a prispôsobí sa aktiváciou intenzívneho chladenia alebo mrazenia.

▶ **DÔLEŽITÉ POZNÁMKY A OPATRENIA**

Rady ohľadom šetrenia energie s chladničkou/mrazničkou

▶ **INŠTALÁCIA A PRIPOJENIE**

Zmena smeru otvárania dverí

Opis spotrebiča

▶ **OVLÁDANIE SPOTREBIČA**

▶ **VNÚTORNÉ VYBAVENIE SPOTREBIČA**

Odporúčané rozloženie potravín v spotrebiči

▶ **USKLADŇOVANIE POTRAVÍN V CHLADNIČKE**

▶ **MRAZENIE A USKLADŇOVANIE MRAZENÝCH POTRAVÍN**

▶ **ROZMRAZOVANIE SPOTREBIČA**

Čistenie spotrebiča

Odstraňovanie problémov

Informácie o zvukoch, ktoré spotrebič vydáva

Vaše poznámky



Zásuvka mrazničky

Spotrebič má v mraziacom priestore dve zásuvky. Sú vhodné na zmrazovanie a skladovanie potravín.

V oboch zásuvkách je hore zásobník, ktorý sa zo zariadenia vyťahuje pri každom otvorení zásuvky. Tento zásobník môžete zasunúť späť do zariadenia alebo ho vytiahnuť. Je vhodný na ukladanie malých balení alebo potravín, ktoré potrebujete častejšie, pretože sú vám prístupné, akonáhle zásuvku otvoríte.

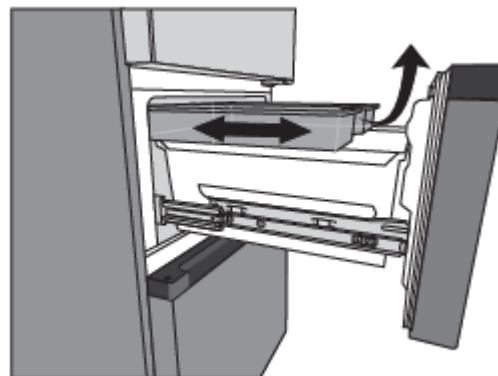

Pod podnosom je v každej zásuvke nádoba, do ktorej môžete vložiť potraviny, ktoré chcete zamraziť.

Nádobu je možné tiež vybrať zo zariadenia podľa nasledujúcich krokov:

Vytiahnutie nádoby z hornej zásuvky: zdvihnite prednú časť nádoby a vytiahnite ju zo zásuvky.

▶ **DÔLEŽITÉ POZNÁMKY A OPATRENIA**

Rady ohľadom šetrenia energie s chladničkou/mrazničkou

▶ **INŠTALÁCIA A PRIPOJENIE**

Zmena smeru otvárania dverí

Opis spotrebiča

▶ **OVLÁDANIE SPOTREBIČA**

▶ **VNÚTORNÉ VYBAVENIE SPOTREBIČA**

Odporúčané rozloženie potravín v spotrebiči

▶ **USKLADŇOVANIE POTRAVÍN V CHLADNIČKE**

▶ **MRAZENIE A USKLADŇOVANIE MRAZENÝCH POTRAVÍN**

▶ **ROZMRAZOVANIE SPOTREBIČA**

Čistenie spotrebiča

Odstraňovanie problémov

Informácie o zvukoch, ktoré spotrebič vydáva

Vaše poznámky

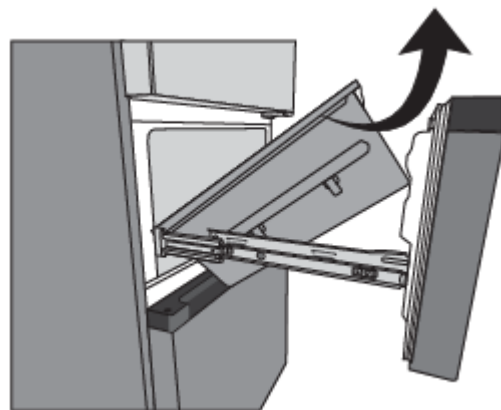

Vytiahnutie nádoby zo spodnej zásuvky: zdvihnite zadnú časť nádoby a vytiahnite ju zo zásuvky.

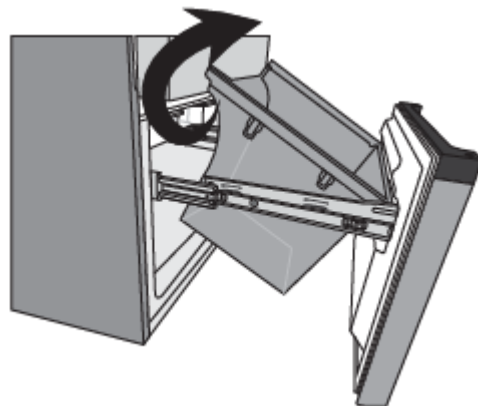

Nádoby inštalujte rovnakým spôsobom, iba v opačnom smere. Pri inštalácii dbajte na to, aby ste vložili jazýčky na nádobách do štrbín na vodidlách, ako je znázornené na obrázku.

▶ DÔLEŽITÉ POZNÁMKY A OPATRENIA ▲

Rady ohľadom šetrenia energie s chladničkou/mrazničkou

▶ INŠTALÁCIA A PRIPOJENIE

Zmena smeru otvárania dverí

Opis spotrebiča

▶ OVLÁDANIE SPOTREBIČA

▶ VNÚTORNÉ VYBAVENIE SPOTREBIČA

Odporúčané rozloženie potravín v spotrebiči

▶ USKLADŇOVANIE POTRAVÍN V CHLADNIČKE

▶ MRAZENIE A USKLADŇOVANIE MRAZENÝCH POTRAVÍN

▶ ROZMRAZOVANIE SPOTREBIČA

Čistenie spotrebiča

Odstraňovanie problémov

Informácie o zvukoch, ktoré spotrebič vydáva

Vaše poznámky

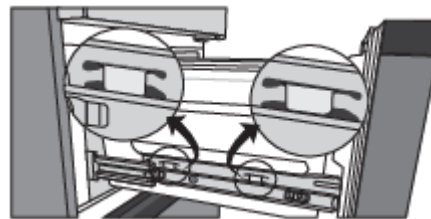

Odporúčané rozloženie potravín v spotrebiči

Oblasti chladničky:

- horná časť: jedlo v konzervách, chlieb, víno, pečivo atď.
- stredná časť: mliečne výrobky, hotové jedlá, dezerty, nealkoholické nápoje, pivo, varené jedlá atď.
- Zásuvka FreshZone/ZeroZone: mäso, mäsové výrobky, lahôdky atď.
- Kôš na zeleninu: čerstvé ovocie, zelenina, šaláty, koreňová zelenina, zemiaky, cibuľa, cesnak, paradajky, kyslá kapusta, okrúhlice atď.

▶ DÔLEŽITÉ POZNÁMKY A OPATRENIA

Rady ohľadom šetrenia energie s chladničkou/mrazničkou

▶ INŠTALÁCIA A PRIPOJENIE

Zmena smeru otvárania dverí

Opis spotrebiča

▶ OVLÁDANIE SPOTREBIČA

▶ VNÚTORNÉ VYBAVENIE SPOTREBIČA

Odporúčané rozloženie potravín v spotrebiči

▶ USKLADŇOVANIE POTRAVÍN V CHLADNIČKE

▶ MRAZENIE A USKLADŇOVANIE MRAZENÝCH POTRAVÍN

▶ ROZMRAZOVANIE SPOTREBIČA

Čistenie spotrebiča

Odstraňovanie problémov

Informácie o zvukoch, ktoré spotrebič vydáva

Vaše poznámky



Oddiely vo dverách chladničky:

- horné/dolné priehradky vo dverách: vajcia, maslo, syr atď.
- spodná časť dverí: nápoje, plechovky, fľaše atď.

V chladničke neuskładňujte ovocie (banány, ananás, papáju, citrusy) a zeleninu (cuketu, baklažán, uhorky, papriky, paradajky a zemiaky) citlivé na nízke teploty.

Mraziace časti:

- mrazenie, skladovanie mrazených potravín (pozri kapitolu Mrazenie a uskladňovanie mrazených potravín).

V mrazničke neuskładňujte nasledujúce potraviny: šalát, vajcia, jablká, hrušky, hrozno, broskyne, jogurty, kyslé mlieko, kyslú smotanu a majonézu.

▲ Uskladňovanie potravín v chladničke

▶ DÔLEŽITÉ POZNÁMKY A OPATRENIA

Rady ohľadom šetrenia energie s chladničkou/mrazničkou

▶ INŠTALÁCIA A PRIPOJENIE

Zmena smeru otvárania dverí

Opis spotrebiča

▶ OVLÁDANIE SPOTREBIČA

▶ VNÚTORNÉ VYBAVENIE SPOTREBIČA

Odporúčané rozloženie potravín v spotrebiči

▶ USKLADŇOVANIE POTRAVÍN V CHLADNIČKE

▶ MRAZENIE A USKLADŇOVANIE MRAZENÝCH POTRAVÍN

▶ ROZMRAZOVANIE SPOTREBIČA

Čistenie spotrebiča

Odstraňovanie problémov

Informácie o zvukoch, ktoré spotrebič vydáva

Vaše poznámky

Dôležité upozornenia týkajúce sa uskladnenia potravín

Správne používanie spotrebiča, vhodné balenie, udržiavanie správnej teploty a dodržiavanie hygieny potravín má rozhodujúci vplyv na kvalitu uskladňovania potravín.

Dodržiujte dátumy spotreby potravín uvedené na obale.

Potraviny uložené v chladničke by ste mali skladovať v uzatvorených nádobách alebo vhodnom balení, aby ste zabránili ich vytekaniu alebo prijímaniu pachov a vlhkosti.

V chladničke neuskładňujte horľavé, prchavé a výbušné látky.

Fľaše s vysokým obsahom alkoholu by mali byť nepriedušne uzatvorené a skladované vo zvislej polohe.

Niektoré organické roztoky, éterické oleje v citrónovej a pomarančovej kôre a pod. môžu poškodiť plastové povrchy v prípade dlhšieho kontaktu a spôsobiť poškodenie a predčasné starnutie týchto materiálov.

Nepříjemný zápach upozorňuje na nedostatočnú čistotu spotrebiča alebo skazený obsah (pozri „Čistenie spotrebiča“).

Ak odchádzate z domu na dlhšiu dobu, vyberte z chladničky jedlo, ktoré sa môže pokaziť.

Prevenia kontaminácie potravín

Dodržiavajte nižšie uvedené pokyny, aby ste zabránili kontaminácii potravín:

- Časté a dlhotrvajúce otváranie dvierok zariadenia môže spôsobiť výrazné zvýšenie teploty v priestoroch zariadenia.
- Pravidelne čistite povrchy, ktoré môžu prísť do styku s potravinami a taktiež prístupný odvodňovací systém.
- Surové mäso a ryby skladujte v chladničke vo vhodných nádobách tak, aby neboli v kontakte s inými potravinami, alebo aby z nich nekvapkalo na iné potraviny
- Ak ostane chladnička dlhší čas prázdna, tak ju vypnite, odmrazte, vyčistite, vysušte a nechajte dvierka otvorené, aby sa v nej netvorili plesne.

▲ Mrazenie a uskladňovanie mrazených potravín

▶ DÔLEŽITÉ POZNÁMKY A OPATRENIA

Rady ohľadom šetrenia energie s chladničkou/mrazničkou

▶ INŠTALÁCIA A PRIPOJENIE

Zmena smeru otvárania dverí

Opis spotrebiča

▶ OVLÁDANIE SPOTREBIČA

▶ VNÚTORNÉ VYBAVENIE SPOTREBIČA

Odporúčané rozloženie potravín v spotrebiči

▶ USKLADŇOVANIE POTRAVÍN V CHLADNIČKE

▶ MRAZENIE A USKLADŇOVANIE MRAZENÝCH POTRAVÍN

▶ ROZMRAZOVANIE SPOTREBIČA

Čistenie spotrebiča

Odstraňovanie problémov

Informácie o zvukoch, ktoré spotrebič vydáva

Vaše poznámky

Postup mrazenia

Maximálne množstvo čerstvých potravín, ktoré môžete vložiť naraz, je uvedené na typovom štítku spotrebiča. Ak množstvo potravín na mrazenie presahuje uvedené množstvo, kvalita mrazenia bude nižšia; navyše sa bude kvalita už zmrazených potravín zhoršovať.

- Ak chcete využívať celý objem mrazničky, odstráňte všetky zásuvky.
- Aktivácia funkcie super zmrazovania 24 hodín pred zmrazovaním čerstvých potravín:
 - **Ovládacia jednotka 1:** stlačte tlačidlo **B** pokiaľ sa nerozsvieti symbol **B2**.
 - **Ovládacia jednotka 2:** stlačte tlačidlo **D** pokiaľ sa nerozsvieti symbol **D1**.

Aby bolo možné potraviny čo najskôr zmraziť, usporiadajte ich tak, ako je uvedené nižšie:

Čerstvé potraviny zabaľte do malých balíčkov (0,5 kg), ktoré sa umiestnia do priehradok hornej a spodnej zásuvky tak, aby každé balenie bolo pri zadnej stene na ľavom a pravom okraji a v nádobe hornej a spodnej zásuvky tak, že dva balíčky sú umiestnené uprostred pri zadnej stene nad sebou.

Uistite sa, že čerstvé potraviny nebudú v kontakte s potravinami, ktoré už sú zmrazené.

- Pri zmrazovaní menšieho množstva potravín (1 - 2 kilogramy), nie je aktivácia funkcie super zmrazovania nutná.

Dôležité upozornenia týkajúce sa mrazenia

Mrazničku používajte len na mrazenie potravín, ktoré sú na to vhodné. Vždy používajte kvalitné a čerstvé potraviny.

Vyberajte tie najvhodnejšie balenia potravín a používajte obaly správnym spôsobom.

Uistite sa, že obaly sú vzduchotesné a vodotesné, aby sa potraviny nevysušali a nestratili vitamíny.

Na obaly napíšte typ potraviny, množstvo a dátum zmrazenia.

Je dôležité, aby sa jedlo zmrazovalo rýchlo. Preto odporúčame menšie balenia. Pred mrazením jedlo uložte do chladničky.



► DÔLEŽITÉ POZNÁMKY A OPATRENIA

Rady ohľadom šetrenia energie s chladničkou/mrazničkou

► INŠTALÁCIA A PRIPOJENIE

Zmena smeru otvárania dverí

Opis spotrebiča

► OVLÁDANIE SPOTREBIČA

► VNÚTORNÉ VYBAVENIE SPOTREBIČA

Odporúčané rozloženie potravín v spotrebiči

► USKLADŇOVANIE POTRAVÍN V CHLADNIČKE

► MRAZENIE A USKLADŇOVANIE MRAZENÝCH POTRAVÍN

► ROZMRAZOVANIE SPOTREBIČA

Čistenie spotrebiča

Odstraňovanie problémov

Informácie o zvukoch, ktoré spotrebič vydáva

Vaše poznámky

Skladovanie priemyselne mrazených potravín

- Pri skladovaní a používaní mrazených potravín dodržiavajte pokyny výrobcu. Teplota a dátum spotreby sú vyznačené na obale.
- Vyberajte iba potraviny v nepoškodenom obale, uložené v mraziacich boxoch pri teplote -18 °C alebo nižšej.
- Nekupujte potraviny pokryté námrazou, pretože to znamená, že boli čiastočne rozmrazené niekoľkokrát a sú menej kvalitné.
- Chráňte jedlo pred rozmrazením počas prepravy. V prípade zvýšenia teploty bude doba uskladnenia kratšia a dôjde k zhoršeniu kvality.

Doba uskladnenia mrazených potravín

Odporúčaná doba skladovania v mrazničke

Druh potraviny	Čas
ovocie, hovädzie mäso	od 10 do 12 mesiacov
zelenina, teľacie mäso, hydina	od 8 do 10 mesiacov
divina	od 6 do 8 mesiacov
Bravčové mäso	od 4 do 6 mesiacov
najemno nasekané alebo mleté mäso	4 mesiace
chlieb, pečivo, varené jedlá, chudé ryby	3 mesiace
vnútornosti	2 mesiace
údené klobásy, tučné ryby	1 mesiac

▶ **DÔLEŽITÉ POZNÁMKY A OPATRENIA**

Rady ohľadom šetrenia energie s chladničkou/mrazničkou

▶ **INŠTALÁCIA A PRIPOJENIE**

Zmena smeru otvárania dverí

Opis spotrebiča

▶ **OVLÁDANIE SPOTREBIČA**

▶ **VNÚTORNÉ VYBAVENIE SPOTREBIČA**

Odporúčané rozloženie potravín v spotrebiči

▶ **USKLADŇOVANIE POTRAVÍN V CHLADNIČKE**

▶ **MRAZENIE A USKLADŇOVANIE MRAZENÝCH POTRAVÍN**

▶ **ROZMRAZOVANIE SPOTREBIČA**

Čistenie spotrebiča

Odstraňovanie problémov

Informácie o zvukoch, ktoré spotrebič vydáva

Vaše poznámky

Rozmrazovanie mrazených potravín

- Rozmrazovanie je dôležitým krokom pri skladovaní mrazených potravín. Potraviny sa musia rozmrazovať správnym spôsobom.
- Tieto metódy sú vhodné na rozmrazovanie:
 - v chladničke,
 - v studenej vode,
 - v mikrovlnnej alebo v konvekčnej rúre s vhodným programom rozmrazovania.
- Niektoré mrazené výrobky nie je potrebné pred ich prípravou rozmraziť. Výrobca to uvádza na obale výrobku.
- Potraviny zamrazujte v malých množstvách. To umožní, aby sa potraviny rýchlejšie rozmrazili.
- Čiastočne alebo úplne rozmrazené potraviny skonzumujte čo najskôr. Po rozmrazení alebo roztopení jedla sa baktérie znovu aktivujú a jedlo sa rýchlo kazí. To platí najmä pre ovocie, zeleninu a hotové potraviny.
- Potraviny, ktoré boli čiastočne alebo úplne rozmrazené

Rozmrazovanie spotrebiča

Automatické rozmrazovanie chladničky

Chladničku netreba rozmrazovať, pretože ľad na zadnej vnútornej strane sa topí automaticky. Akýkoľvek nahromadený ľad sa roztopí, keď bude kompresor neaktívny. Kvapky budú pretekať otvorom v zadnej stene chladničky do zásobníka umiestneného nad kompresorom, z ktorého sa budú vyparovať.

Uistite sa, že otvor na zadnej vnútornej stene chladničky nie je zablokovaný potravinami alebo inými predmetmi.

Ak sa na zadnej vnútornej stene chladničky vytvorí nadmerná vrstva ľadu (3 - 5 mm), vypnite spotrebič a rozmrazte ho manuálne.

Odmrazenie mrazničky NoFrost

► DÔLEŽITÉ POZNÁMKY A OPATRENIA

Rady ohľadom šetrenia energie s chladničkou/mrazničkou

► INŠTALÁCIA A PRIPOJENIE

Zmena smeru otvárania dverí

Opis spotrebiča

► OVLÁDANIE SPOTREBIČA

► VNÚTORNÉ VYBAVENIE SPOTREBIČA

Odporúčané rozloženie potravín v spotrebiči

► USKLADŇOVANIE POTRAVÍN V CHLADNIČKE

► MRAZENIE A USKLADŇOVANIE MRAZENÝCH POTRAVÍN

► ROZMRAZOVANIE SPOTREBIČA

Čistenie spotrebiča

Odstraňovanie problémov

Informácie o zvukoch, ktoré spotrebič vydáva

Vaše poznámky

- Mraznička NoFrost sa odmrazí automaticky. Príležitostná námraza, ktorá sa môžu objaviť na stenách zmizne automaticky.

Ručné odmrazenie mrazničky NoFrost

- Aj napriek tomu že máte NoFrost spotrebič, môže sa na jeho stenách objaviť námraza. To je zvyčajne dôsledkom nesprávneho používania spotrebiča, ako je napr. príliš časté otváranie dverí, príliš dlho otvorených dverí, zlé tesnenie dverí atď.

V takom prípade sa mraznička môže rozmraziť ručne podľa nasledujúceho postupu:

Ovládacia jednotka 1

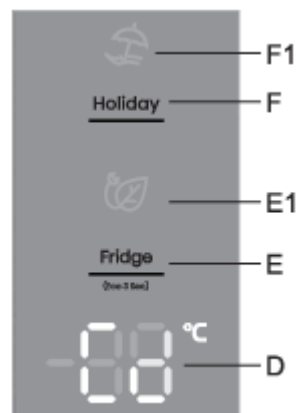

- Súčasne stlačte a podržte tlačidlo **E** a **F**. Na displeji sa zobrazí **Cd**.
- Funkcia sa po ukončení procesu odmrazenia automaticky vypne. Na displeji sa zobrazí nastavená teplota pre chladničku.

Pri použití tejto funkcie nemusíte mrazničku vopred vyprázdniť.

Ovládacia jednotka 2

▶ DÔLEŽITÉ POZNÁMKY A OPATRENIA

Rady ohľadom šetrenia energie s chladničkou/mrazničkou

▶ INŠTALÁCIA A PRIPOJENIE

Zmena smeru otvárania dverí

Opis spotrebiča

▶ OVLÁDANIE SPOTREBIČA

▶ VNÚTORNÉ VYBAVENIE SPOTREBIČA

Odporúčané rozloženie potravín v spotrebiči

▶ USKLADŇOVANIE POTRAVÍN V CHLADNIČKE

▶ MRAZENIE A USKLADŇOVANIE MRAZENÝCH POTRAVÍN

▶ ROZMRAZOVANIE SPOTREBIČA

Čistenie spotrebiča

Odstraňovanie problémov

Informácie o zvukoch, ktoré spotrebič vydáva

Vaše poznámky

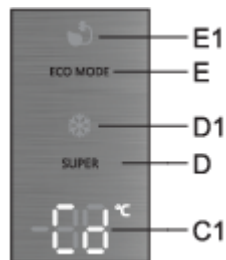

- Súčasne stlačte a podržte tlačidlo **D** a **E**. Na displeji **C1** sa zobrazí **Cd**.
- Funkcia sa po ukončení procesu odmrazenia automaticky vypne. Na displeji **C1** sa zobrazí nastavená teplota pre chladničku.

Pri použití tejto funkcie nemusíte mrazničku vopred vyprázdniť.

Čistenie spotrebiča

Pred čistením odpojte spotrebič z elektrickej siete – vypnite spotrebič (pozri kapitolu „Zapnutie/vypnutie spotrebiča“) a odpojte napájací kábel zo zásuvky.

- Pomocou jemnej utierky vyčistíte všetky povrchy. Čistiace prostriedky, ktoré obsahujú drsné látky, kyseliny alebo rozpúšťadlá, nie sú na čistenie vhodné, pretože môžu poškodiť povrchy.

Exteriér spotrebiča vyčistíte vodou alebo mydlovou vodou.

Lakované a hliníkové povrchy môžete čistiť vlažnou vodou, do ktorej pridáte šetrný čistiaci prostriedok. Použitie čistiacich prostriedkov s nízkym obsahom alkoholu je povolené (napr. prostriedky na čistenie okien). Na čistenie plastových materiálov nepoužívajte čistiace prostriedky, ktoré obsahujú alkohol.

Interiér spotrebiča sa môže čistiť vlažnou vodou s pridaním octu.

- Časti vnútorného vybavenia spotrebiča neumývajte v umývačke riadu, pretože sa môžu poškodiť.

► DÔLEŽITÉ POZNÁMKY A OPATRENIA ▲

Rady ohľadom šetrenia energie s chladničkou/mrazničkou

► INŠTALÁCIA A PRIPOJENIE

Zmena smeru otvárania dverí

Opis spotrebiča

► OVLÁDANIE SPOTREBIČA

► VNÚTORNÉ VYBAVENIE SPOTREBIČA

Odporúčané rozloženie potravín v spotrebiči

► USKLADŇOVANIE POTRAVÍN V CHLADNIČKE

► MRAZENIE A USKLADŇOVANIE MRAZENÝCH POTRAVÍN

► ROZMRAZOVANIE SPOTREBIČA

Čistenie spotrebiča

Odstraňovanie problémov

Informácie o zvukoch, ktoré spotrebič vydáva

Vaše poznámky

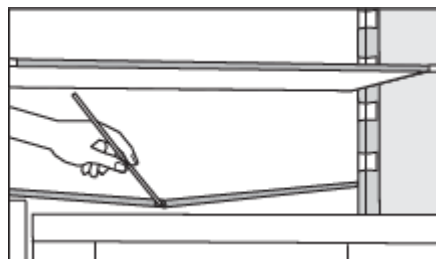

- Odkvap a otvor, cez ktorý tečie roztopený ľad, sú umiestnené pod chladiacim panelom, ktorý chladí vnútro chladničky. Odkvap a otvor nesmú byť upchaté. Často ich kontrolujte a v prípade potreby vyčistite (napr. plastovou slamkou).
- Nahromadená námraza alebo ľad hrubé 3 – 5 mm zvýšia spotrebu energie. Preto by ste ich mali pravidelne odstraňovať (neplatí pri mrazničke NO FROST). Nepoužívajte pri tom žiadne ostré predmety, rozpúšťadlá alebo spreje.
- Kondenzátor na zadnej strane, vedľa kompresora (iba pri niektorých modeloch), musí byť vždy čistý, bez prachu alebo iných nečistôt. Pravidelne ho čistite jemnou nekovovou kefkou alebo vysávačom.
- Po vyčistení spotrebiča ho opäť zapnite a vložte doň potraviny.

Odstraňovanie problémov

Problém:	Príčina alebo odstránenie:
Spotrebič je pripojený k elektrickej sieti, ale nefunguje.	<ul style="list-style-type: none"> • Uistite sa, že napätie v elektrickej zásuvke a prístroj sú zapnuté.
Chladiaci systém pracuje nepretržite dlhšiu dobu:	<ul style="list-style-type: none"> • Príliš vysoká teplota okolia. • Dvere otvárané príliš často alebo príliš dlho. • Dvere nie sú zatvorené správne (možné nečistoty na tesnení, nevyvážené dvere, poškodené tesnenia atď.). • Príliš mnoho čerstvých potravín vložených súčasne.

▲

► **DÔLEŽITÉ POZNÁMKY A OPATRENIA**

Rady ohľadom šetrenia energie s chladničkou/mrazničkou

► **INŠTALÁCIA A PRIPOJENIE**

Zmena smeru otvárania dverí

Opis spotrebiča

► **OVLÁDANIE SPOTREBIČA**

► **VNÚTORNÉ VYBAVENIE SPOTREBIČA**

Odporúčané rozloženie potravín v spotrebiči

► **USKLADŇOVANIE POTRAVÍN V CHLADNIČKE**

► **MRAZENIE A USKLADŇOVANIE MRAZENÝCH POTRAVÍN**

► **ROZMRAZOVANIE SPOTREBIČA**

Čistenie spotrebiča

Odstraňovanie problémov

Informácie o zvukoch, ktoré spotrebič vydáva

Vaše poznámky

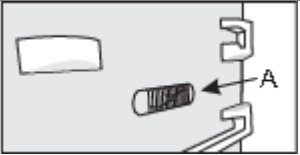
Problém:	Príčina alebo odstránenie:
	<ul style="list-style-type: none"> • Snímač v chladničke (A) je blokovaný čerstvými potravinami. Uistite sa, že okolo snímača môže prúdiť vzduch (iba pri niektorých modeloch).
<p>Nadmerné nahromadenie ľadu na vnútornej zadnej stene chladničky môže byť dôsledkom nasledujúceho:</p>	<ul style="list-style-type: none"> • Dvere otvárané príliš často alebo príliš dlho. • Do chladničky sa vložilo teplé jedlo. • Potraviny alebo nádoby sa dotýkajú vnútornej zadnej steny chladničky. • Slabé tesnenie dverí. • Ak je tesnenie znečistené alebo poškodené, vyčistite ho alebo vymeňte.
<p>Hromadenie ľadu alebo námrazy vo vnútri mrazničky</p>	<ul style="list-style-type: none"> • Dvere boli otvorené príliš dlho alebo príliš často. • Dvere nie sú poriadne zatvorené. • Dvere zle tesnenia (tesnenie je znečistené, dvere nie sú správne zarovnané, tesnenie je poškodené atď.). • Ručne odmrazte spotrebič.
<p>Kondenzát (rosa) na polici nad zásuvkami:</p>	<ul style="list-style-type: none"> • Ide o prechodný jav, ktorému nie je možné zabrániť v obdobiach vysokej teploty a vlhkosti okolitého prostredia. Tento jav ustúpi, keď sa teplota a vlhkosť dostanú do normálu. Odporúčame častejšie čistiť zásuvky a občas utrieť kvapôčky. • Otvorte posuvný ovládač vlhkosti. • Potraviny vložte do vreciek alebo iného obalu, ktorý sa dá dobre uzavrieť.
<p>Kvapôčky na zadnej stene chladiaceho priestoru.</p>	<ul style="list-style-type: none"> • Tento jav je normálny. Počas automatického odmrazovania chladničky vznikajú kvapôčky, ktoré potom odtekajú cez otvor v zadnej stene chladničky do nádoby nad kompresorom, z ktorej sa následne vyparí.
<p>Z chladničky vyteká voda:</p>	<ul style="list-style-type: none"> • Upchatý odtok vody alebo voda kvapká cez odkvap. • Vyčistite upchatý otvor, napríklad pomocou plastovej kefy. • Ak sa vytvorí hrubá vrstva ľadu, rozmrazte spotrebič manuálne (pozri Rozmrazovanie spotrebiča).

▲

► **DÔLEŽITÉ POZNÁMKY A OPATRENIA**

Rady ohľadom šetrenia energie s chladničkou/mrazničkou

► **INŠTALÁCIA A PRIPOJENIE**

Zmena smeru otvárania dverí

Opis spotrebiča

► **OVLÁDANIE SPOTREBIČA**

► **VNÚTORNÉ VYBAVENIE SPOTREBIČA**

Odporúčané rozloženie potravín v spotrebiči

► **USKLADŇOVANIE POTRAVÍN V CHLADNIČKE**

► **MRAZENIE A USKLADŇOVANIE MRAZENÝCH POTRAVÍN**

► **ROZMRAZOVANIE SPOTREBIČA**

Čistenie spotrebiča

Odstraňovanie problémov

Informácie o zvukoch, ktoré spotrebič vydáva

Vaše poznámky

Problém:	Príčina alebo odstránenie:
Dvere sa ťažko otvárajú:	<ul style="list-style-type: none"> Ak sa pokúšate otvoriť dvere mrazničky ihneď po zatvorení, môže to byť ťažké. Pri otvorení dverí unikne trochu studeného vzduchu zo spotrebiča a nahradí ho teplý vzduch z okolitého prostredia. Pri chladení tohto vzduchu vzniká negatívny tlak, ktorý má za následok problémy pri otváraní dverí. Po niekoľkých minútach sa podmienky znormalizujú a dvere sa dajú znovu ľahko otvoriť.
Boky spotrebiča sú na dotyk teplé:	<ul style="list-style-type: none"> Je to normálne, pretože po stranách spotrebiča vedie potrubie, ktoré sa počas prevádzky mierne zahreje.
LED osvetlenie nefunguje:	<ul style="list-style-type: none"> Ak LED osvetlenie nefunguje, obráťte sa na servisného technika. Nepokúšajte sa opravovať LED osvetlenie svojpomocne, pretože hrozí nebezpečenstvo kontaktu s vysokým napätím!
Na displeji bliká nastavená teplota:	<ul style="list-style-type: none"> Dvere otvárané príliš často alebo príliš dlho. Dvere nie sú zatvorené správne (možné nečistoty na tesnení, nevyvážené dvere, poškodené tesnenia atď.). Dlhší výpadok prúdu. Príliš mnoho čerstvých potravín vložených súčasne.
Na displeji sa zobrazí PF:	<ul style="list-style-type: none"> Dlhší výpadok prúdu.
Na displeji sa zobrazí E0 alebo E8:	<ul style="list-style-type: none"> Dotykové tlačidlá nereagujú na dotyk. Zavolajte do servisu, aby odstránili závalu. Spotrebič bude fungovať v núdzovom režime dovtedy, kým ho neopraví servisný technik. Spotrebič bude v každom priestore automaticky udržiavať optimálnu teplotu.
Na displeji sa zobrazí E1 alebo E2:	<ul style="list-style-type: none"> Teplotný senzor je pokazený. Zavolajte do servisu, aby odstránili závalu. Spotrebič bude fungovať v núdzovom režime dovtedy, kým ho neopraví servisný technik. Spotrebič bude v každom priestore automaticky udržiavať optimálnu teplotu.

▶ DÔLEŽITÉ POZNÁMKY A OPATRENIA

Rady ohľadom šetrenia energie s chladničkou/mrazničkou

▶ INŠTALÁCIA A PRIPOJENIE

Zmena smeru otvárania dverí

Opis spotrebiča

▶ OVLÁDANIE SPOTREBIČA

▶ VNÚTORNÉ VYBAVENIE SPOTREBIČA

Odporúčané rozloženie potravín v spotrebiči

▶ USKLADŇOVANIE POTRAVÍN V CHLADNIČKE

▶ MRAZENIE A USKLADŇOVANIE MRAZENÝCH POTRAVÍN

▶ ROZMRAZOVANIE SPOTREBIČA

Čistenie spotrebiča

Odstraňovanie problémov

Informácie o zvukoch, ktoré spotrebič vydáva

Vaše poznámky

Problém:	Príčina alebo odstránenie:
Na displeji sa zobrazí E3 alebo E4:	<ul style="list-style-type: none"> Pokazený je ventilátor priestoru. Zavolajte do servisu, aby odstránili závalu. Spotrebič nemusí fungovať normálne. Premiestnite všetky potraviny na chladné miesto a vypnite spotrebič.
Na displeji sa zobrazí E5:	<ul style="list-style-type: none"> Porucha snímača výparníka. Zavolajte do servisu, aby odstránili závalu. Spotrebič nemusí fungovať normálne. Premiestnite všetky potraviny na chladné miesto a vypnite spotrebič.
Na displeji sa zobrazí E9:	<ul style="list-style-type: none"> Dvere boli prídlho otvorené. Zatvorte dvere. Ak dvere nie sú otvorené alebo ak sa E9 zobrazuje aj 10 minút po ich zatvorení, potom ide o poruchu snímača dverí. Zavolajte do servisu, aby ste sa dohodli na oprave. Spotrebič bude pracovať v núdzovom režime, kým nebude opravený. Spotrebič bude v každom priestore automaticky udržiavať optimálnu teplotu.

Ak rady uvedené vyššie problém neodstránia, kontaktujte najbližšie autorizované servisné stredisko a uveďte im typ, model a sériové číslo uvedené na typovom štítku spotrebiča alebo štítku, ktorý je umiestnený vo vnútri spotrebiča.

Informácie o zvukoch, ktoré spotrebič vydáva

Chladienie v chladničke s mrazničkou je možné vďaka chladiacemu systému, ktorý tiež zahŕňa kompresor (a pri niektorých spotrebičoch aj ventilátor), ktorý vydáva istý zvuk. Hladina hluku závisí od inštalácie, správneho použitia a veku spotrebiča.

- Po pripojení spotrebiča k elektrickej sieti môžu byť prevádzka kompresora alebo prietok tekutín trochu hlučnejšie. To nie je znak poruchy a neovplyvní to životnosť spotrebiča. Po čase budú prevádzka spotrebiča a tento hluk tichšie.
- Niekedy sa môže počas prevádzky objaviť nezvyčajný alebo silnejší hluk, väčšinou ide o dôsledok nesprávnej inštalácie:
 - Spotrebič musí byť vyvážený a stáť na stabilnom a pevnom podklade.

▶ DÔLEŽITÉ POZNÁMKY A OPATRENIA ▲

Rady ohľadom šetrenia energie s chladničkou/mrazničkou

▶ INŠTALÁCIA A PRIPOJENIE

Zmena smeru otvárania dverí

Opis spotrebiča

▶ OVLÁDANIE SPOTREBIČA

▶ VNÚTORNÉ VYBAVENIE SPOTREBIČA

Odporúčané rozloženie potravín v spotrebiči

▶ USKLADŇOVANIE POTRAVÍN V CHLADNIČKE

▶ MRAZENIE A USKLADŇOVANIE MRAZENÝCH POTRAVÍN

▶ ROZMRAZOVANIE SPOTREBIČA

Čistenie spotrebiča

Odstraňovanie problémov

Informácie o zvukoch, ktoré spotrebič vydáva

Vaše poznámky

- Spotrebič sa nesmie dotýkať steny alebo príslušného nábytku.
- Uistite sa, že vnútorné vybavenie je pevne na svojom mieste a že hluk nie je spôsobený konzervami, fľaškami alebo inými nádobami umiestnenými vedľa seba.
- Pri vyššom zaťažení chladiaceho systému, keď sa dvere otvárajú častejšie alebo sú otvorené dlhší čas, pri vkladaní väčšieho množstva čerstvých potravín alebo ak sa aktivujú funkcie intenzívneho mrazenia alebo chladenia, môže spotrebič dočasne produkovať viac hluku.

Hisense UK Ltd

Unit 2 Meadow Court Millshaw Lane Leeds, West Yorkshire, LS11 8LZ, United Kingdom

Hisense France SAS

9 Rue des 3 Soeurs, 93420 Villepinte, France

Hisense Germany GmbH

Garmischer Strasse 4-6, 80339 München, Germany

Hisense Italia SRL

Via Montefeltro, 6/A 20156 Milano, Italia

Hisense Iberia S.L

Ronda Auguste y Louis Lumiere, 23 Nave 12

Edificio Lumiere – Parque Tecnológico 46980 Paterna (Valencia). España

Gorenje gospodinjski aparati, d.o.o.

Partizanska cesta 12, 3320 Velenje, Slovenia

Vaše poznámky

Vyhradzuje si právo na zmeny, ktoré nemajú vplyv na funkčnosť spotrebiča.

 912194

▶ IMPORTANT NOTES AND PRECAUTIONS

Tips for saving energy when using the fridge and freezer

▶ INSTALLATION AND CONNECTION

Changing the door opening direction

Description of the appliance

▶ APPLIANCE OPERATION

▶ INTERNAL EQUIPMENT OF THE APPLIANCE

Recommended distribution of food in the appliance

▶ STORING FOOD IN THE REFRIGERATOR

▶ FREEZING FOOD AND PRESERVING FROZEN FOOD

▶ DEFROSTING THE APPLIANCE

Appliance cleaning

Troubleshooting

Information about the noise of the appliance

Your notes



INSTRUCTIONS FOR USE

STANDING FREEZER

Important safety warnings

General information and tips

Thank you for your trust and purchase of our equipment, which is supposed to make your household duties easier. This detailed manual serves to facilitate work with this product. The instructions are intended to enable you to learn everything about your new device as quickly as possible.

We believe that you will be satisfied with our product.

Visit our website, where you can enter the model number of your device, which can be found on the rating plate or warranty card. Here you can find a detailed description of your device, tips for using it, troubleshooting, service information, instructions for use, etc.



Link to the EU EPREL database

It provides a QR code on the energy label supplied with the appliance and a web link to register this appliance in the EU EPREL database. Keep the energy label for reference together with the user manual and all other documents supplied with this appliance. It is possible to find information regarding product performance in the EU EPREL database by using the link <https://eprel.ec.europa.eu> and using the model name and product number found on the device nameplate. For more detailed information on the energy label, visit www.theenergylabel.eu.

The device is intended for domestic use only.

The refrigerator is intended for storing fresh food at temperatures above 0°C.

▶ **IMPORTANT NOTES AND PRECAUTIONS**

Tips for saving energy when using the fridge and freezer

▶ **INSTALLATION AND CONNECTION**

Changing the door opening direction

Description of the appliance

▶ **APPLIANCE OPERATION**

▶ **INTERNAL EQUIPMENT OF THE APPLIANCE**

Recommended distribution of food in the appliance

▶ **STORING FOOD IN THE REFRIGERATOR**

▶ **FREEZING FOOD AND PRESERVING FROZEN FOOD**

▶ **DEFROSTING THE APPLIANCE**

Appliance cleaning

Troubleshooting

Information about the noise of the appliance

Your notes



The freezer is intended for freezing food and long-term storage of frozen food (up to one year depending on the type of food).

The following symbols are used in the manual with the following meanings:

Information, advice, tips or recommendations

Caution - general hazard

Caution - danger of electric shock

Caution - fire hazard

Important notes and precautions

Before using the appliance for the first time

Before connecting the appliance to the mains, carefully read the instructions for use describing the appliance and its correct and safe operation. The instructions apply to different types/models of equipment; therefore, it may happen that the description of the device in this manual does not completely agree with your appliance. Keep this instruction manual for future reference and, if you pass the appliance on to other people, pass it on to them as well.

The instructions for use include the No Frost (non-freezing) version/model of the freezer, equipped with a fan and an automatic defrosting process (only on some models).

Inspect the appliance for potential damage or irregularities. If you discover damage to your appliance, notify the dealer from whom you purchased the appliance.

Before connecting the appliance to the mains, let it stand in a vertical position for at least two hours. This will reduce the possibility of defects in the cooling system that may occur as a result of transport.

Important safety instructions

▶ IMPORTANT NOTES AND PRECAUTIONS

Tips for saving energy when using the fridge and freezer

▶ INSTALLATION AND CONNECTION

Changing the door opening direction

Description of the appliance

▶ APPLIANCE OPERATION

▶ INTERNAL EQUIPMENT OF THE APPLIANCE

Recommended distribution of food in the appliance

▶ STORING FOOD IN THE REFRIGERATOR

▶ FREEZING FOOD AND PRESERVING FROZEN FOOD

▶ DEFROSTING THE APPLIANCE

Appliance cleaning

Troubleshooting

Information about the noise of the appliance

Your notes



Warning! Fire hazard / flammable materials.

The appliance must be connected to the electrical network and grounded in accordance with applicable norms and standards.

NOTICE! Do not place multiple portable sockets or portable adapters on the back of the appliance.

Before cleaning the appliance, always disconnect it from the mains (unplug the power cord from the electrical outlet).

V případě, že je napájecí kabel poškozen, musí být z důvodu předcházení rizik vyměněn výrobcem, jeho servisním agentem nebo podobně kvalifikovanými osobami.

Varování! Při umísťování zařízení se ujistěte, že přívodní kabel není zachycen nebo poškozený.

V případě, že LED světla nefungují, volejte servisního technika. Neopravujte LED světla sami, protože může dojít ke styku s vysokým napětím!

VAROVÁNÍ! Ve spotřebiči nepoužívejte žádné elektrické přístroje s výjimkou těch, které povolil výrobce tohoto chladícího zařízení.

VAROVÁNÍ! Pro urychlení rozmrazování nepoužívejte žádné mechanické přístroje s výjimkou těch, které jsou povoleny výrobcem tohoto chladícího zařízení.

VAROVÁNÍ! Ujistěte se, že je spotřebič nainstalován v souladu s pokyny z důvodu předcházení jakýmkoliv rizikům v důsledku jeho slabé stability.

▶ IMPORTANT NOTES AND PRECAUTIONS

Tips for saving energy when using the fridge and freezer

▶ INSTALLATION AND CONNECTION

Changing the door opening direction

Description of the appliance

▶ APPLIANCE OPERATION

▶ INTERNAL EQUIPMENT OF THE APPLIANCE

Recommended distribution of food in the appliance

▶ STORING FOOD IN THE REFRIGERATOR

▶ FREEZING FOOD AND PRESERVING FROZEN FOOD

▶ DEFROSTING THE APPLIANCE

Appliance cleaning

Troubleshooting

Information about the noise of the appliance

Your notes

▲ Nebezpečí omrzlin

Nikdy nevkládejte mražené potraviny do Vašich úst a vyhýbejte se dotyku mražených jídel, protože to může způsobit omrzliny.

Bezpečnost dětí a zranitelných osob

Tento výrobek nesmí používat osoby (včetně dětí) s omezenými fyzickými, smyslovými či mentálními schopnostmi či osoby s nedostatkem zkušeností či vědomostí, pokud na ně přitom nedohlíží osoba odpovědná za jejich bezpečí nebo je tato osoba neinstruovala ohledně používání spotřebiče.

Na děti je nutné dohlížet a zajistit, aby si se spotřebičem nehrály.

Čištění a údržbu nesmějí děti provádět bez dozoru.

Odstraňte obal určený k ochraně spotřebiče nebo jeho jednotlivých částí během přepravy a uchovávejte ho mimo dosah dětí. Představuje riziko zranění nebo udušení.

Při odstraňování použitého spotřebiče odpojte napájecí kabel, vyjměte dveře a ponechte zásuvky v zařízení. To zabrání dětem, aby se uzavřely ve spotřebiči.

Pouze pro evropské trhy

Tento výrobek není určen pro použití dětmi do 8 let a osobami s omezenými fyzickými, smyslovými či mentálními schopnostmi či osobami s nedostatkem zkušeností či vědomostí, pokud nebyly poučeny a pod dozorem instruovány o použití tohoto zařízení bezpečným způsobem a chápou rizika související s jeho používáním.

Děti si se zařízením nesmějí hrát.

Čištění a údržbu nesmějí děti provádět bez dozoru.

▶ IMPORTANT NOTES AND PRECAUTIONS

Tips for saving energy when using the fridge and freezer

▶ INSTALLATION AND CONNECTION

Changing the door opening direction

Description of the appliance

▶ APPLIANCE OPERATION

▶ INTERNAL EQUIPMENT OF THE APPLIANCE

Recommended distribution of food in the appliance

▶ STORING FOOD IN THE REFRIGERATOR

▶ FREEZING FOOD AND PRESERVING FROZEN FOOD

▶ DEFROSTING THE APPLIANCE

Appliance cleaning

Troubleshooting

Information about the noise of the appliance

Your notes



Děti od 3 do 8 let mohou do chladničky vkládat i z ní brát potraviny.

VAROVÁNÍ

Spotřebič obsahuje malé množství hořlavého plynu R600a, který je ohleduplný k životnímu prostředí. Ujistěte se, že žádné části chladicího systému nejsou poškozeny. Únik plynu není nebezpečný pro životní prostředí, ale může způsobit poškození očí nebo požár.

V případě úniku plynu úplně provětrejte místnost, odpojte spotřebič od elektrické sítě a zavolejte servisního technika.

Důležité informace k použití spotřebiče

VAROVÁNÍ! Tento spotřebič je určen pro použití v domácnosti a na podobné účely, jako např.:

- kuchyňky pro zaměstnance v obchodech, kancelářích a v dalších pracovních prostředích;
- v soukromém ubytování a pro zákazníky v hotelech, motelech a dalších ubytovacích zařízeních,
- v zařízeních zajišťujících nocleh se snídaní;
- pro catering a podobné účely, které nesouvisejí s prodejem.

VAROVÁNÍ! Udržujte otvory pro ventilaci ve spotřebiči nebo vestavěné konstrukci bez jakéhokoliv blokování.

Spotřebič se nesmí používat venku a nesmí být vystaven dešti.

Ve spotřebiči neskladujte výbušné látky, jako jsou aerosolové plechovky s hořlavým palivovým plynem.

▶ IMPORTANT NOTES AND PRECAUTIONS

Tips for saving energy when using the fridge and freezer

▶ INSTALLATION AND CONNECTION

Changing the door opening direction

Description of the appliance

▶ APPLIANCE OPERATION

▶ INTERNAL EQUIPMENT OF THE APPLIANCE

Recommended distribution of food in the appliance

▶ STORING FOOD IN THE REFRIGERATOR

▶ FREEZING FOOD AND PRESERVING FROZEN FOOD

▶ DEFROSTING THE APPLIANCE

Appliance cleaning

Troubleshooting

Information about the noise of the appliance

Your notes



Pokud je spotřebič delší dobu mimo provoz vypněte jej příslušným tlačítkem a odpojte od elektrické sítě. Vyprázdněte spotřebič, odmrazte jej, vyčistěte a nechte dveře pootevřené.

V případě závady nebo selhání napájení neotvírejte mrazák, dokud nebyl v provozu minimálně 16 hodin. Po této době zkonzumujte mražená jídla nebo zabezpečte dostatečné chlazení (např. náhradní spotřebič).

Technické informace o zařízení

Výkonnostní štítek se nachází ve vnitřní části zařízení. Uvádí údaje o napětí, hrubém a čistém objemu, typu a množství chladicí směsi a informace o klimatických třídách.

V případě, že výkonnostní štítek není psán ve vašem místním jazyce, vyměňte jej za štítek dodaný se zařízením.

VAROVÁNÍ! Nepoškozujte chladicí okruh. Zabráňte tím znečištění životního prostředí.

Ochrana životního prostředí

Obal je vyroben z materiálů šetrných vůči životnímu prostředí, které se mohou recyklovat nebo likvidovat bez jakýchkoliv rizik pro životní prostředí.

Likvidace zastaralých zařízení

Z důvodu ochrany životního prostředí odevzdejte zařízení po skončení jeho životnosti do autorizovaného sběru odpadu.

Ještě předtím ale učiňte následující:

- odpojte zařízení od elektrické sítě;
- zabraňte dětem v hraní si se zařízením.

▶ IMPORTANT NOTES AND PRECAUTIONS

Tips for saving energy when using the fridge and freezer

▶ INSTALLATION AND CONNECTION

Changing the door opening direction

Description of the appliance

▶ APPLIANCE OPERATION

▶ INTERNAL EQUIPMENT OF THE APPLIANCE

Recommended distribution of food in the appliance

▶ STORING FOOD IN THE REFRIGERATOR

▶ FREEZING FOOD AND PRESERVING FROZEN FOOD

▶ DEFROSTING THE APPLIANCE

Appliance cleaning

Troubleshooting

Information about the noise of the appliance

Your notes



Symbol na výrobku nebo jeho balení označuje, že tento výrobek nepatří do domácího odpadu. Výrobek je nutné odevzdat v autorizovaném centru sběru odpadu pro zpracování odpadu z elektrických a elektronických zařízení. Správná likvidace spotřebiče pomůže předcházení negativním důsledkům na životní prostředí a zdraví lidí, které se mohou objevit v případě nesprávné likvidace. Pro podrobné informace ohledně likvidace a zpracování výrobku kontaktujte příslušný místní úřad pro likvidaci odpadu, Vaši popelářskou službu nebo obchod, ve kterém jste výrobek zakoupili.

Rady pro úsporu energie při používání lednice a mrazáku

- Spotřebič nainstalujte dle pokynů v tomto návodu.
- Neotvírejte dveře častěji, než je to potřebné.
- Pravidelně se ujistěte, že cirkulace vzduchu pod spotřebičem není blokována.
- Pokud je těsnění dveří poškozené nebo uvolněné neprodleně jej vyměňte.
- Pokrmy skladujte v těsně uzavřených nádobách nebo v jiných vhodných obalech.
- Před vložením jídla do lednice jej nechte vychladnout na pokojovou teplotu.
- Mražená jídla odmrazujte v lednici.
- Abyste maximálně využili prostor mrazáku, vyjměte některé z přihrádek dle popisu v návodu s pokyny.
- Konvenční mrazáky odmrazujte, když se na jejich povrchu vytvoří přibližně 3–5 milimetrová vrstva námrazy nebo ledu.
- Ujistěte se, že jsou zásuvky ve spotřebiči umístěny rovnoměrně a že jsou pokrmy uloženy tak, aby byla zajištěna volná cirkulace vzduchu uvnitř spotřebiče (dodržujte doporučení ohledně rozmístění pokrmů dle popisu v pokynech).
- U spotřebiče s větrákem neblokujte větrací otvory.
- V případě, že nepotřebujete, aby běžel ventilátor nebo ionizátor, vypněte jej nebo snižte spotřebu energie.

▲ Instalace a připojení

► IMPORTANT NOTES AND PRECAUTIONS

Tips for saving energy when using the fridge and freezer

► INSTALLATION AND CONNECTION

Changing the door opening direction

Description of the appliance

► APPLIANCE OPERATION

► INTERNAL EQUIPMENT OF THE APPLIANCE

Recommended distribution of food in the appliance

► STORING FOOD IN THE REFRIGERATOR

► FREEZING FOOD AND PRESERVING FROZEN FOOD

► DEFROSTING THE APPLIANCE

Appliance cleaning

Troubleshooting

Information about the noise of the appliance

Your notes

Volba místnosti

- Instalujte spotřebič v suchých a dobře větraných místnostech. Spotřebič bude pracovat správně, pokud bude okolní teplota v mezích, specifikovaných v následující tabulce. Třída spotřebiče je uvedena na výkonnostním štítku se základními údaji o zařízení.

Popis	Třída	Rozsah okolní teploty °C	Relativní vlhkost
Rozšířený mírný	SN	+10 do +32	≤75%
Mírný	N	+16 do +32	
Subtropický	ST	+16 do +38	
Tropický	T	+16 do +43	

Tento spotřebič není určen k zabudování – nepoužívejte ho jako vestavný spotřebič.

Neinstalujte spotřebič v místnostech, kde teplota klesá pod 5 °C, protože to může způsobit neobvyklý provoz spotřebiče nebo jeho poruchu!

- Po instalaci musí být uživateli k dispozici napájecí kabel pro napojení do zásuvky!
- Neinstalujte spotřebič vedle jiných zařízení nebo přístrojů, které vyzařují teplo, jako jsou sporák, trouba, radiátory, ohřívače vody, atd., a nevystavujte jej přímému slunečnímu záření. Spotřebič musí stát minimálně 3 cm od elektrického nebo plynového sporáku nebo alespoň 30 cm od olejové nebo palivové pece. Pokud je vzdálenost mezi zdrojem horka a spotřebičem menší, použijte izolační panel.

Poznámka: Umístěte spotřebič do dostatečně velké místnosti, ve které musí být na každých 8 gramů chladiva minimálně 1 m³ prostoru. Množství chladiva je uvedeno na typovém štítku v interiéru spotřebiče.

▶ IMPORTANT NOTES AND PRECAUTIONS

Tips for saving energy when using the fridge and freezer

▶ INSTALLATION AND CONNECTION

Changing the door opening direction

Description of the appliance

▶ APPLIANCE OPERATION

▶ INTERNAL EQUIPMENT OF THE APPLIANCE

Recommended distribution of food in the appliance

▶ STORING FOOD IN THE REFRIGERATOR

▶ FREEZING FOOD AND PRESERVING FROZEN FOOD

▶ DEFROSTING THE APPLIANCE

Appliance cleaning

Troubleshooting

Information about the noise of the appliance

Your notes

▲ Instalace spotřebiče

Aby nedošlo ke zranění nebo k poškození spotřebiče, vyžaduje jeho instalace přítomnost alespoň dvou osob.

- Spotřebič musí stát stabilně na pevné podložce, rovně nebo mírně nakloněný dozadu. Spotřebič je vpředu vybaven dvěma nastavitelnými nožičkami, které je možné použít pro vyrovnání polohy spotřebiče. Rejdovací kolečka na zadní straně umožňují snadnější instalaci spotřebiče (pouze u některých modelů).

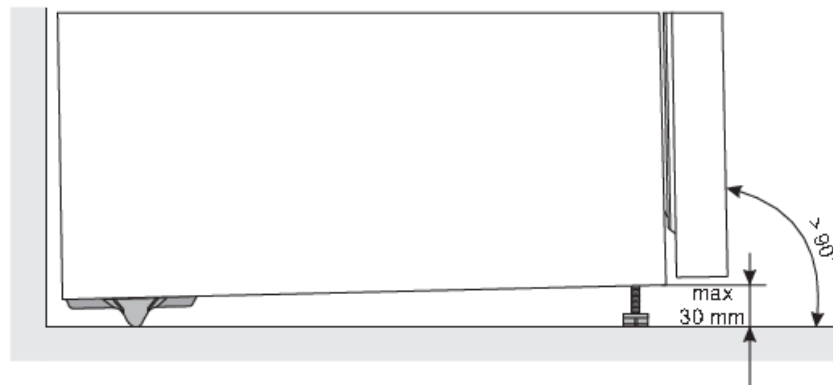

- Když přístroj srovnáte pomocí nastavitelných nožiček, nastavte ještě přídavnou nožičku, která se postará o dodatečnou stabilitu přístroje.
- Nevystavujte spotřebič přímému slunečnímu světlu a neumísťujte jej v blízkosti tepelných zdrojů. Pokud to není možné, nainstalujte izolační desku.
- Tento spotřebič je volně stojící. Pokud chcete dosáhnout deklarované/minimální spotřeby energie, musíte mezi stěnou a zadní částí spotřebiče a nad spotřebičem zajistit 50 mm volného prostoru. Zajistěte také kolem spotřebiče a nad ním dostatečnou cirkulaci vzduchu.
- Spotřebič můžete umístit také vedle nebo mezi nábytkové prvky, resp. ke zdi. V případě takového umístění bude spotřebič fungovat bezchybně, avšak může se zvýšit spotřeba energie. Dodržujte minimální vzdálenosti nad a za spotřebičem tak, jak je to uvedeno na obrázku.
- Dodržujte nutný prostor pro otevírání dvířek při vytáhnutí přihrádek a polic (viz nákres postavení).

▶ IMPORTANT NOTES AND PRECAUTIONS

Tips for saving energy when using the fridge and freezer

▶ INSTALLATION AND CONNECTION

Changing the door opening direction

Description of the appliance

▶ APPLIANCE OPERATION

▶ INTERNAL EQUIPMENT OF THE APPLIANCE

Recommended distribution of food in the appliance

▶ STORING FOOD IN THE REFRIGERATOR

▶ FREEZING FOOD AND PRESERVING FROZEN FOOD

▶ DEFROSTING THE APPLIANCE

Appliance cleaning

Troubleshooting

Information about the noise of the appliance

Your notes

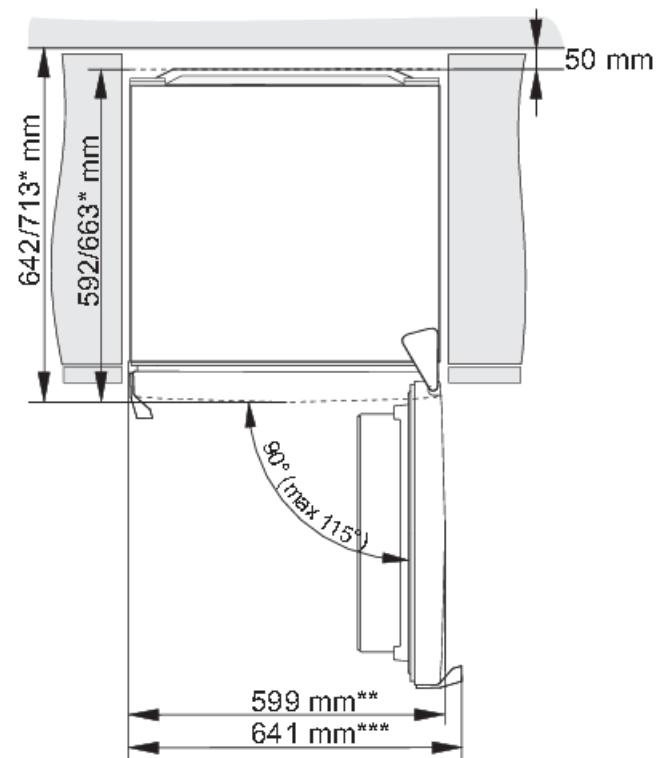
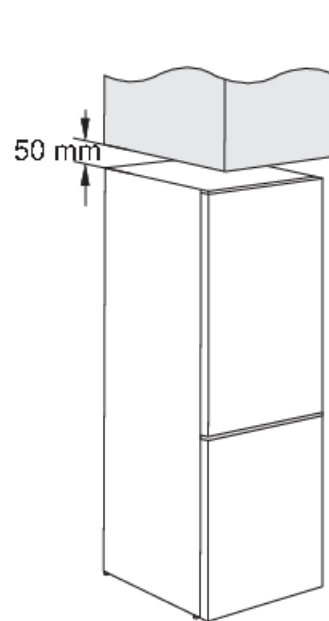

* v závislosti na modelu

** model s integrovanou rukojetí

*** model s vnější rukojetí

Napojení spotřebiče

▶ IMPORTANT NOTES AND PRECAUTIONS

Tips for saving energy when using the fridge and freezer

▶ INSTALLATION AND CONNECTION

Changing the door opening direction

Description of the appliance

▶ APPLIANCE OPERATION

▶ INTERNAL EQUIPMENT OF THE APPLIANCE

Recommended distribution of food in the appliance

▶ STORING FOOD IN THE REFRIGERATOR

▶ FREEZING FOOD AND PRESERVING FROZEN FOOD

▶ DEFROSTING THE APPLIANCE

Appliance cleaning

Troubleshooting

Information about the noise of the appliance

Your notes

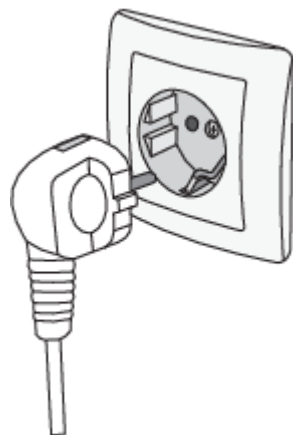



- Spotřebič zapojte do elektrické sítě napájecím kabelem. Elektrická zásuvka musí být vybavena uzemněním (bezpečnostní zásuvka). Jmenovité napětí a frekvence jsou uvedeny na výkonnostním štítku se základními údaji o spotřebiči.
- Spotřebič musí být napojen do sítě a uzemněn v souladu s platnými normami a standardy. Spotřebič vydrží krátkodobé odchylky od jmenovitého napětí, ale ne více než +/- 6%.

Změna směru otevírání dveří

Strana, na kterou se dveře otevírají může být změněna.

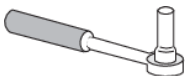
Pozor! Při změně pozice dveří nesmí být spotřebič připojen k elektrické síti.

Potřebné nářadí:	
	8 mm nástrčný klíč
	křížový šroubovák

▶ **IMPORTANT NOTES AND PRECAUTIONS**

Tips for saving energy when using the fridge and freezer

▶ **INSTALLATION AND CONNECTION**

Changing the door opening direction

Description of the appliance

▶ **APPLIANCE OPERATION**

▶ **INTERNAL EQUIPMENT OF THE APPLIANCE**

Recommended distribution of food in the appliance

▶ **STORING FOOD IN THE REFRIGERATOR**

▶ **FREEZING FOOD AND PRESERVING FROZEN FOOD**

▶ **DEFROSTING THE APPLIANCE**



Appliance cleaning

Troubleshooting

Information about the noise of the appliance

Your notes



	plochý šroubovák
	klíč očkoplochý 8 mm

Poznámka:

- Pokud to bude nutné, nakloňte chladničku zpět, abyste získali přístup k základně, měli byste spotřebič položit na měkkou pěnu nebo podobný materiál, aby nedošlo k poškození zadní desky chladničky. Chcete-li obrátit dveře, obecně se doporučují následující kroky.
1. Postavte chladničku do svislé polohy. Otevřete dveře a vyndejte všechny regály ze dveří (aby se zabránilo poškození regálů) a zavřete dveře.

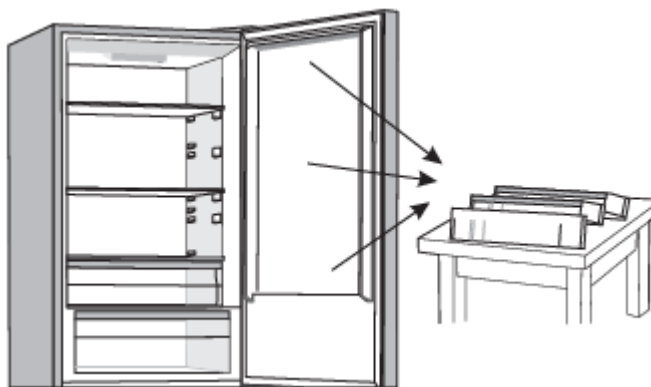

2. Odstraňte kryt vrchního pantu (1) a dávejte pozor na konektor (A). Odpojte konektor (A).



▶ **IMPORTANT NOTES AND PRECAUTIONS**

Tips for saving energy when using the fridge and freezer

▶ **INSTALLATION AND CONNECTION**

Changing the door opening direction

Description of the appliance

▶ **APPLIANCE OPERATION**

▶ **INTERNAL EQUIPMENT OF THE APPLIANCE**

Recommended distribution of food in the appliance

▶ **STORING FOOD IN THE REFRIGERATOR**

▶ **FREEZING FOOD AND PRESERVING FROZEN FOOD**

▶ **DEFROSTING THE APPLIANCE**

Appliance cleaning

Troubleshooting

Information about the noise of the appliance

Your notes

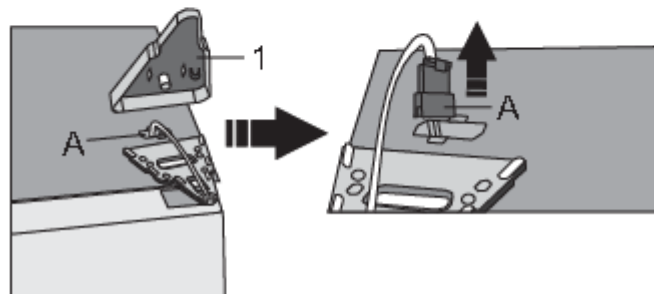
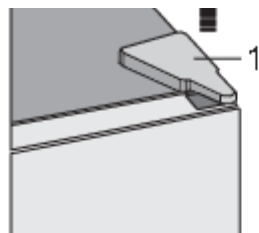

3. Odšroubujte šrouby (2) a odstraňte pant (3). Konektor (A) protáhněte pantovým otvorem. Během procesu držte dvířka, aby nespadla.

▲

▶ **IMPORTANT NOTES AND PRECAUTIONS**

Tips for saving energy when using the fridge and freezer

▶ **INSTALLATION AND CONNECTION**

Changing the door opening direction

Description of the appliance

▶ **APPLIANCE OPERATION**

▶ **INTERNAL EQUIPMENT OF THE APPLIANCE**

Recommended distribution of food in the appliance

▶ **STORING FOOD IN THE REFRIGERATOR**

▶ **FREEZING FOOD AND PRESERVING FROZEN FOOD**

▶ **DEFROSTING THE APPLIANCE**

Appliance cleaning

Troubleshooting

Information about the noise of the appliance

Your notes

NÁVOD K POUŽITÍ

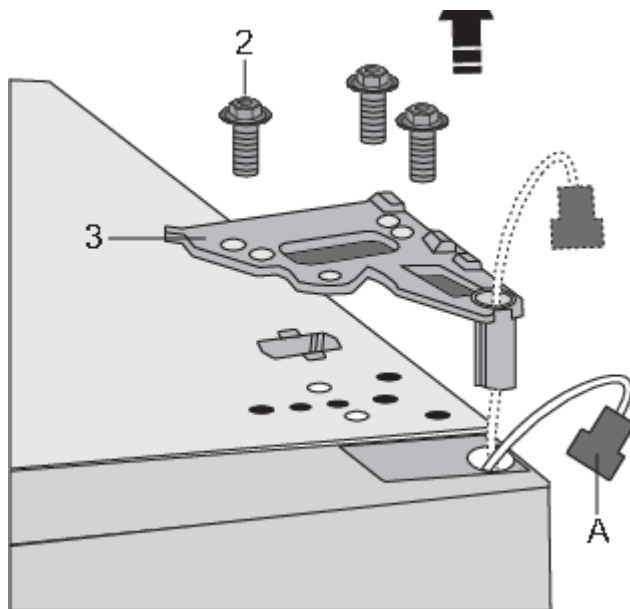

4. Vyjměte dveře z prostředního závěsu tím, že opatrně zvednete dveře směrem nahoru. Poté umístěte dveře na hladký povrch.



5. Vezměte ze sáčku krycí víčko (pravé) (4) a přiložte ho na místo, odkud jste odstranili vrchní

▶ **IMPORTANT NOTES AND PRECAUTIONS**

Tips for saving energy when using the fridge and freezer

▶ **INSTALLATION AND CONNECTION**

Changing the door opening direction

Description of the appliance

▶ **APPLIANCE OPERATION**

▶ **INTERNAL EQUIPMENT OF THE APPLIANCE**

Recommended distribution of food in the appliance

▶ **STORING FOOD IN THE REFRIGERATOR**

▶ **FREEZING FOOD AND PRESERVING FROZEN FOOD**

▶ **DEFROSTING THE APPLIANCE**

Appliance cleaning

Troubleshooting

Information about the noise of the appliance

Your notes

pant. Krycí víčko na druhé straně (5), kam umístíte pant, naopak odstraňte a uschovejte.

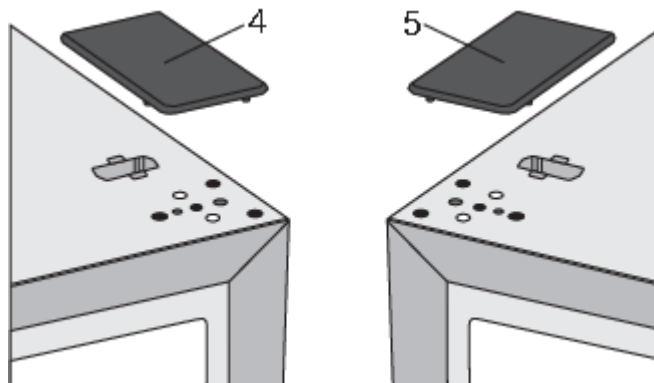

6. Odstraňte kryt (6) z levé strany horních dvířek a vyjměte konektor (A) z prostoru pod krytem. Poté odstraňte kryt (7) z pravé strany horních dvířek. Umístěte kryt (7) na levou stranu horních dvířek a kryt (6) na pravou stranu horních dvířek.



▶ IMPORTANT NOTES AND PRECAUTIONS

Tips for saving energy when using the fridge and freezer

▶ INSTALLATION AND CONNECTION

Changing the door opening direction

Description of the appliance

▶ APPLIANCE OPERATION

▶ INTERNAL EQUIPMENT OF THE APPLIANCE

Recommended distribution of food in the appliance

▶ STORING FOOD IN THE REFRIGERATOR

▶ FREEZING FOOD AND PRESERVING FROZEN FOOD

▶ DEFROSTING THE APPLIANCE

Appliance cleaning

Troubleshooting

Information about the noise of the appliance

Your notes

NÁVOD K POUŽITÍ

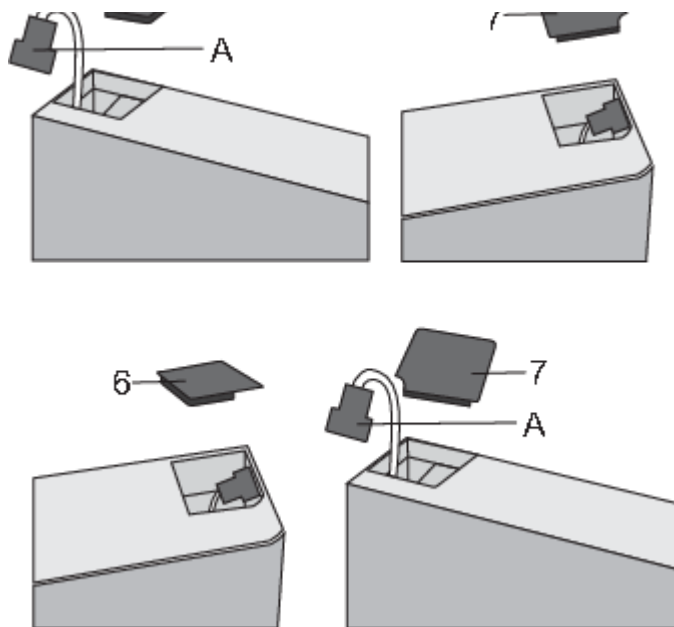

7. Odšroubujte šroub (8) a odstraňte západku dvířek (10) a omezovač dvířek (9). Poté na opačnou stranu dvířek pomocí šroubu (8) umístěte západku dvířek, která je přiložena v sáčku, a omezovač dvířek (9). Západku dvířek (10) uschovejte pro případné pozdější použití.

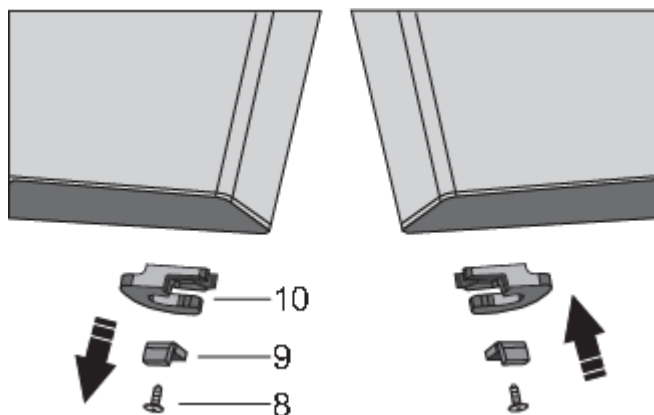

▶ **IMPORTANT NOTES AND PRECAUTIONS**

Tips for saving energy when using the fridge and freezer

▶ **INSTALLATION AND CONNECTION**

Changing the door opening direction

Description of the appliance

▶ **APPLIANCE OPERATION**

▶ **INTERNAL EQUIPMENT OF THE APPLIANCE**

Recommended distribution of food in the appliance

▶ **STORING FOOD IN THE REFRIGERATOR**

▶ **FREEZING FOOD AND PRESERVING FROZEN FOOD**

▶ **DEFROSTING THE APPLIANCE**

Appliance cleaning

Troubleshooting

Information about the noise of the appliance

Your notes



8. Odšroubujte šrouby z prostředního pantu a odstraňte ho. Vyjměte přídatný závěs ze sáčku a přišroubujte jej na opačnou stranu.

Pant, který jste odstranili, si uschovejte, pokud budete chtít v pozdější fázi změnit směr otevírání dveří.

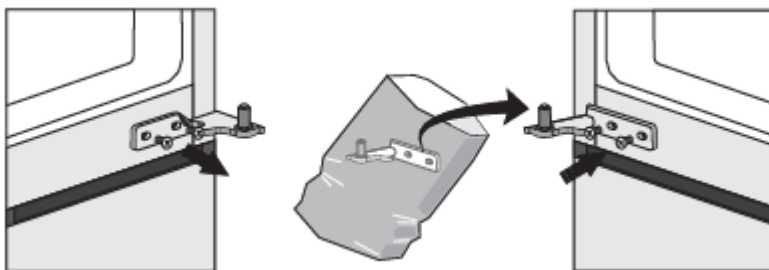

9. Krycí víčko na prostředním pantu odstraňte a umístěte ho na opačnou stranu.



- 10.

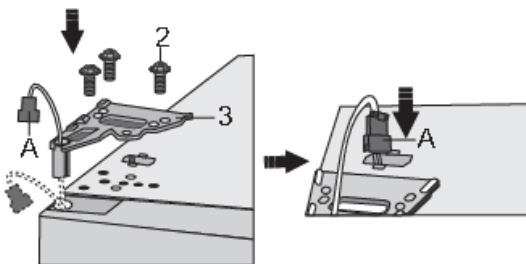

Umístěte vrchní dvířka do správné polohy, vsuňte konektor (A) do otvoru vrchního pantu (3) a připevněte jej pomocí šroubů (2). Během umišťování dvířka držte. Připojte konektor (A).

▶ **IMPORTANT NOTES AND PRECAUTIONS**

Tips for saving energy when using the fridge and freezer

▶ **INSTALLATION AND CONNECTION**

Changing the door opening direction

Description of the appliance

▶ **APPLIANCE OPERATION**

▶ **INTERNAL EQUIPMENT OF THE APPLIANCE**

Recommended distribution of food in the appliance

▶ **STORING FOOD IN THE REFRIGERATOR**

▶ **FREEZING FOOD AND PRESERVING FROZEN FOOD**

▶ **DEFROSTING THE APPLIANCE**

Appliance cleaning

Troubleshooting

Information about the noise of the appliance

Your notes

▲ 11. Umístěte kryt vrchního pantu (1).

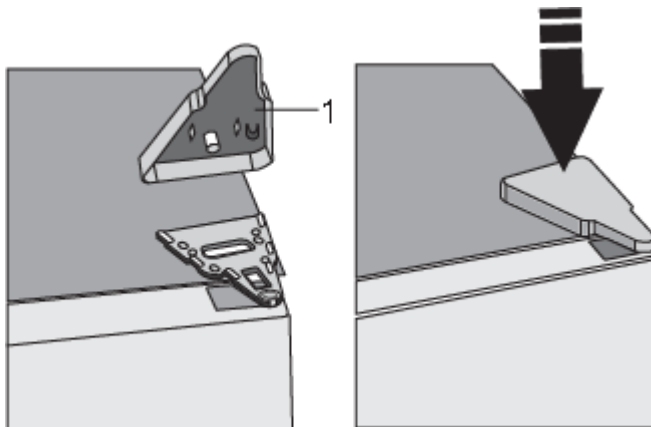

12. Otevřete dveře, vyměňte dveřní regály/police. Dveře znovu zavřete.

Popis spotřebiče

Vnitřní vybavení spotřebiče se může lišit u jednotlivých modelů.

Tento výrobek obsahuje světelný zdroj s třídou energetické účinnosti G.

▶ **IMPORTANT NOTES AND PRECAUTIONS**

Tips for saving energy when using the fridge and freezer

▶ **INSTALLATION AND CONNECTION**

Changing the door opening direction

Description of the appliance

▶ **APPLIANCE OPERATION**

▶ **INTERNAL EQUIPMENT OF THE APPLIANCE**

Recommended distribution of food in the appliance

▶ **STORING FOOD IN THE REFRIGERATOR**

▶ **FREEZING FOOD AND PRESERVING FROZEN FOOD**

▶ **DEFROSTING THE APPLIANCE**

Appliance cleaning

Troubleshooting

Information about the noise of the appliance

Your notes

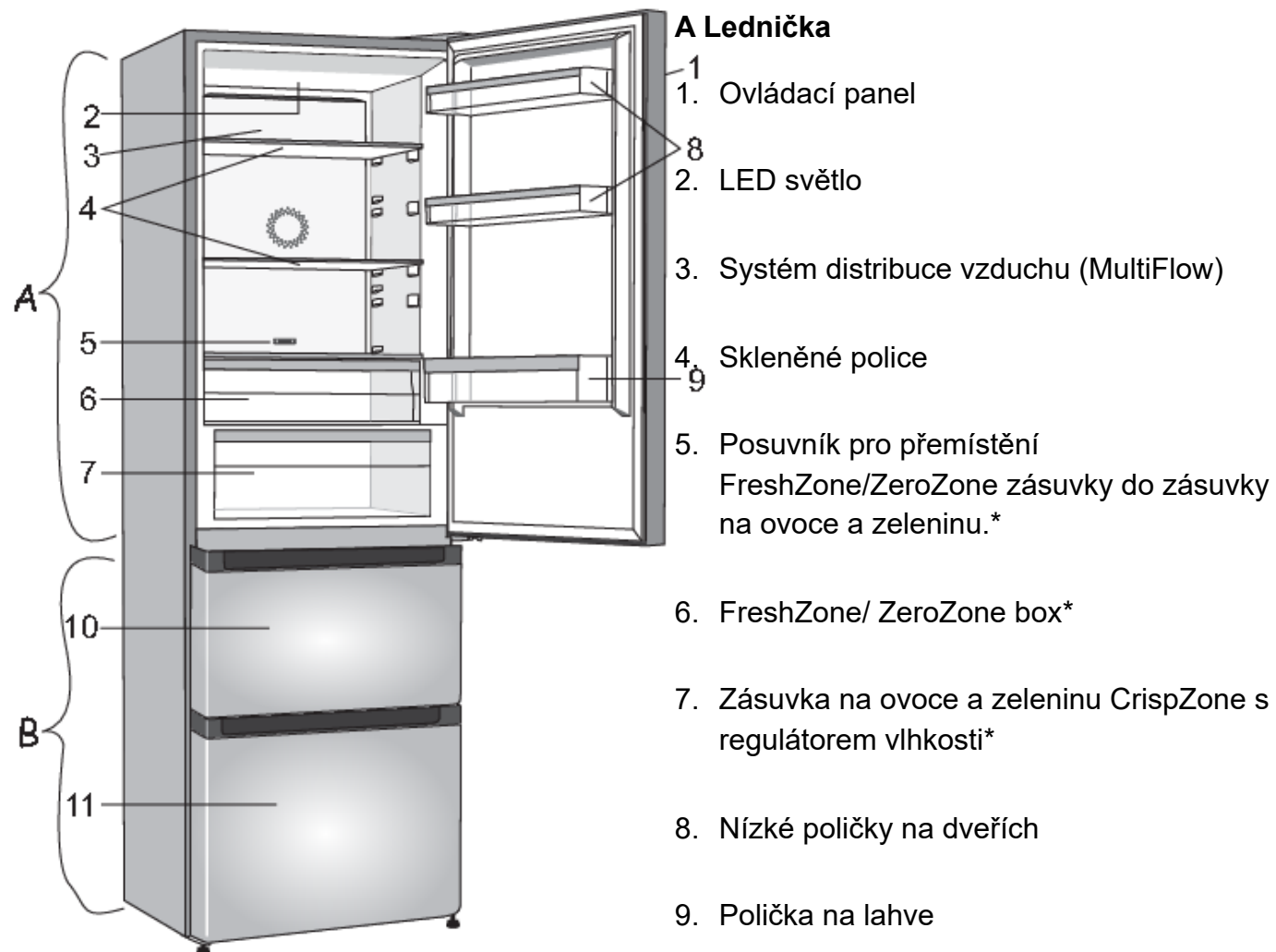

* Pouze u některých modelů

▲ Obsluha spotřebiče

► IMPORTANT NOTES AND PRECAUTIONS

Tips for saving energy when using the fridge and freezer

► INSTALLATION AND CONNECTION

Changing the door opening direction

Description of the appliance

► APPLIANCE OPERATION

► INTERNAL EQUIPMENT OF THE APPLIANCE

Recommended distribution of food in the appliance

► STORING FOOD IN THE REFRIGERATOR

► FREEZING FOOD AND PRESERVING FROZEN FOOD

► DEFROSTING THE APPLIANCE

Appliance cleaning

Troubleshooting

Information about the noise of the appliance

Your notes

Ovládací panel 1

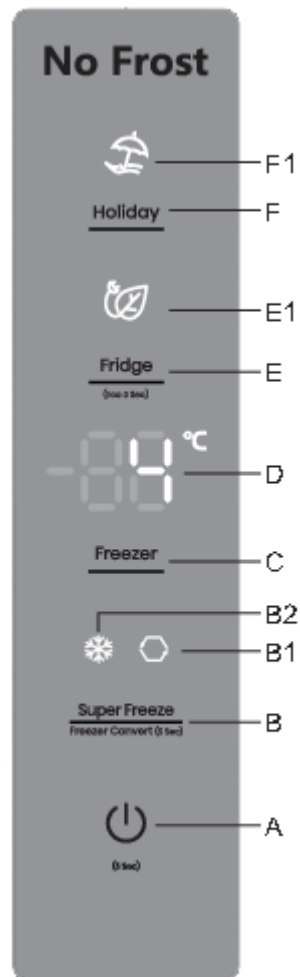

A Tlačítko pro zapnutí a vypnutí přístroje

B Tlačítko pro zapnutí/vypnutí intenzivního zmrazení a funkcí convert

▶ IMPORTANT NOTES AND PRECAUTIONS

Tips for saving energy when using the fridge and freezer

▶ INSTALLATION AND CONNECTION

Changing the door opening direction

Description of the appliance

▶ APPLIANCE OPERATION

▶ INTERNAL EQUIPMENT OF THE APPLIANCE

Recommended distribution of food in the appliance

▶ STORING FOOD IN THE REFRIGERATOR

▶ FREEZING FOOD AND PRESERVING FROZEN FOOD

▶ DEFROSTING THE APPLIANCE

Appliance cleaning

Troubleshooting

Information about the noise of the appliance

Your notes



- B1** Indikátor funkce convert
- B2** Indikátor funkce intenzivní mražení (podpora mražení)
- C** Tlačítko pro nastavení teploty mrazicí části
- D** Displej
- E** Tlačítko pro nastavení teploty chladicí části a zapnutí/vypnutí eko funkce
- E1** Zobrazení aktivování funkce Eco
- F** Tlačítko zapnutí/vypnutí dlouhé nepřítomnosti (holiday mode)
- F1** Indikátor funkce dlouhé nepřítomnosti (holiday mode)

Zapnutí/vypnutí spotřebiče

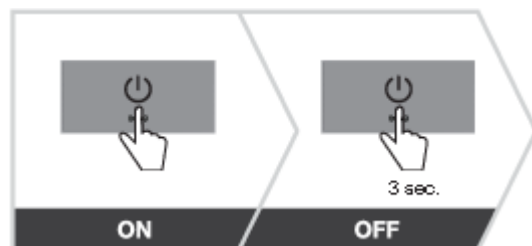

Při prvním připojení spotřebiče k síti, bude spotřebič v StandBy módu - v pohotovostním režimu (bude zapojen v síti, ale vypnutý).

Zapnutí spotřebiče: Zapněte spotřebič krátkým stisknutím tlačítka A.

▶ IMPORTANT NOTES AND PRECAUTIONS

Tips for saving energy when using the fridge and freezer

▶ INSTALLATION AND CONNECTION

Changing the door opening direction

Description of the appliance

▶ APPLIANCE OPERATION

▶ INTERNAL EQUIPMENT OF THE APPLIANCE

Recommended distribution of food in the appliance

▶ STORING FOOD IN THE REFRIGERATOR

▶ FREEZING FOOD AND PRESERVING FROZEN FOOD

▶ DEFROSTING THE APPLIANCE

Appliance cleaning

Troubleshooting

Information about the noise of the appliance

Your notes



Ozve se pípnutí a na ukazateli **D** se objeví ukazatel teploty.

Vypnutí spotřebiče: přístroj vypnete stisknutím a podržením tlačítka **A** (po dobu 3 sekund). Spotřebič se přepne do pohotovostního režimu (zůstane pod napětím).

Nastavení teploty ve spotřebiči

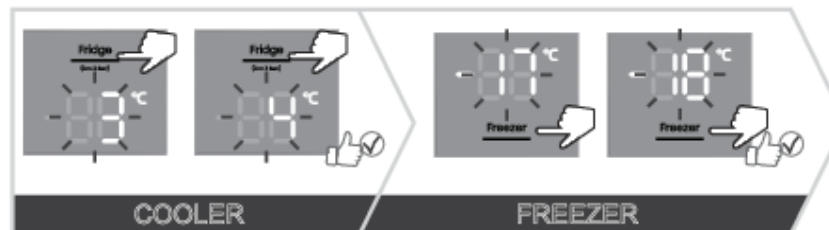

- *Přístroj je v továrním nastavení nastaven na doporučenou teplotu 4 °C; v tomto případě je teplota v mrazicí části přibližně -18 °C.*
- *Po zapnutí zařízení může trvat několik hodin, než se dosáhne nastavené teploty. Neukládejte žádné jídlo do lednice, dokud teplota neklesne na nastavenou hodnotu.*



Teplotu **v chladicím prostoru** lze nastavit krátkým stisknutím tlačítka **E**.

- Každým stisknutím tlačítka **E** zvýšíte nastavení o 1 °C. Vybrané nastavení se uloží jako poslední nastavená teplota v chladicí části přístroje.
- Teplotu v chladicí části můžete nastavit v rozmezí +1 °C až +9 °C.
- Doporučené nastavení je 4 °C.

▶ IMPORTANT NOTES AND PRECAUTIONS

Tips for saving energy when using the fridge and freezer

▶ INSTALLATION AND CONNECTION

Changing the door opening direction

Description of the appliance

▶ APPLIANCE OPERATION

▶ INTERNAL EQUIPMENT OF THE APPLIANCE

Recommended distribution of food in the appliance

▶ STORING FOOD IN THE REFRIGERATOR

▶ FREEZING FOOD AND PRESERVING FROZEN FOOD

▶ DEFROSTING THE APPLIANCE

Appliance cleaning

Troubleshooting

Information about the noise of the appliance

Your notes



Teplotu v mrazicím prostoru lze nastavit krátkým stisknutím tlačítka **C**.

- Každým stisknutím tlačítka **C** zvýšíte nastavení o 1 °C. Zvolené nastavení se uloží jako poslední nastavená teplota v mrazicí části přístroje.
- Teplotu v mrazicí části můžete nastavit v rozmezí -16 °C až -24 °C.
- Doporučené nastavení je -18 °C.

Pohotovostní režim ovládací jednotky (display standby mode)

30 sekund po posledním stisknutí jakéhokoli tlačítka se ovládací jednotka přepne do pohotovostního režimu. Zhasnou všechny ukazatele na ovládací jednotce. Existuje však také pár výjimek, kdy navzdory pohotovostnímu režimu některé ukazatele stále svítí. Tyto výjimky jsou:

- Pokud je aktivováno intenzivní mražení, ukazuje se v pohotovostním režimu i nadále ukazatel **B2**. Všechny ostatní ukazatele jsou zhasnuty.
- Pokud je aktivována funkce **Eco**, ukazuje se v pohotovostním režimu i nadále ukazatel **E1**. Všechny ostatní ukazatele jsou zhasnuty.
- Pokud je aktivována funkce **holiday mode**, ukazuje se v pohotovostním režimu i nadále ukazatel **F1**. Všechny ostatní ukazatele jsou zhasnuty.
- Pokud je aktivována funkce ručního odmrazování mrazáku, tak se i nadále v pohotovostním režimu na ukazateli ukazuje **Cd**. Všechny ostatní ukazatele jsou zhasnuty.
- Pokud je aktivován jeden z alarmů nebo je zobrazena jedna z poruch, na displeji se zobrazí konkrétní zpráva.

Ukončení pohotovostního režimu: krátce stiskněte libovolné tlačítko nebo otevřete dvířka chladicího prostoru.

Rychlé mrazení (mrazicí část)

▶ IMPORTANT NOTES AND PRECAUTIONS

Tips for saving energy when using the fridge and freezer

▶ INSTALLATION AND CONNECTION

Changing the door opening direction

Description of the appliance

▶ APPLIANCE OPERATION

▶ INTERNAL EQUIPMENT OF THE APPLIANCE

Recommended distribution of food in the appliance

▶ STORING FOOD IN THE REFRIGERATOR

▶ FREEZING FOOD AND PRESERVING FROZEN FOOD

▶ DEFROSTING THE APPLIANCE

Appliance cleaning

Troubleshooting

Information about the noise of the appliance

Your notes

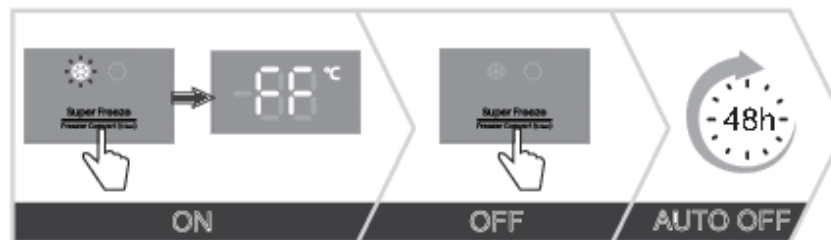

- Toto nastavení se používá po prvním zapnutí spotřebiče, před čištěním nebo před uložením velkého množství potravin.

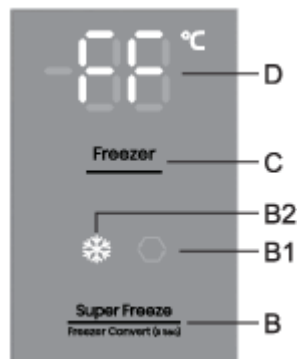

Zapnout: zapněte režim intenzivního mrazení stisknutím tlačítka **B**. Uslyšíte pípnutí, displej se rozsvítí a **B2** ukáže **FF**.

Vypnout: vypněte režim intenzivního mrazení opětovným stisknutím tlačítka **B**.

Pokud není funkce deaktivována manuálně, bude automaticky deaktivována po zhruba 2 dnech. Nastavení se vrátí na poslední nastavenou hodnotu.

- *Když je zapnuto intenzivní mrazení, funguje přístroj na nejvyšší výkon, a proto může být po nějakou dobu o něco hlasitější.*
- *V případě aktivace intenzivní mrazicí funkce může být nižší teplota v lednici i mrazáku současně.*

Funkce „Eco“

▶ IMPORTANT NOTES AND PRECAUTIONS

Tips for saving energy when using the fridge and freezer

▶ INSTALLATION AND CONNECTION

Changing the door opening direction

Description of the appliance

▶ APPLIANCE OPERATION

▶ INTERNAL EQUIPMENT OF THE APPLIANCE

Recommended distribution of food in the appliance

▶ STORING FOOD IN THE REFRIGERATOR

▶ FREEZING FOOD AND PRESERVING FROZEN FOOD

▶ DEFROSTING THE APPLIANCE

Appliance cleaning

Troubleshooting

Information about the noise of the appliance

Your notes

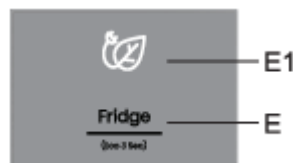
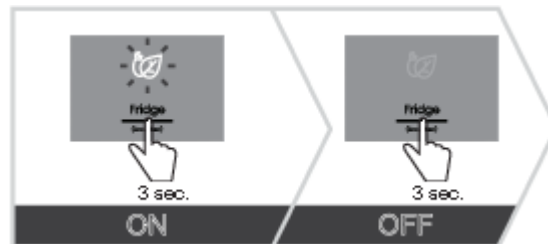

Zapnout: funkci **Eco** lze zapnout dlouhým (3sekundovým) stisknutím tlačítka **E**. Rozsvítí se následující symbol **E1**. V tomto případě zařízení pracuje s neoptimálnějším nastavením.

Vypnout: funkci **Eco** lze vypnout dlouhým stisknutím tlačítka **E**. Nastavení se vrátí na posledně nastavené.

Stejně tak se funkce **Eco** vypne, pokud změníte nastavení teploty chladicí nebo mrazicí části, resp. pokud zapnete funkci intenzivního mražení.

Funkce Convert

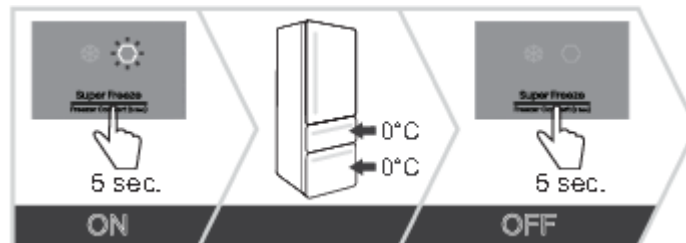

Celý mrazicí prostor lze změnit na **ZeroZone**. Teploty v něm se pohybují kolem 0 °C nebo mírně pod 0 °C, proto zde neskladujte potraviny citlivé na nízké teploty - potraviny mohou zamrznout.

▶ IMPORTANT NOTES AND PRECAUTIONS

Tips for saving energy when using the fridge and freezer

▶ INSTALLATION AND CONNECTION

Changing the door opening direction

Description of the appliance

▶ APPLIANCE OPERATION

▶ INTERNAL EQUIPMENT OF THE APPLIANCE

Recommended distribution of food in the appliance

▶ STORING FOOD IN THE REFRIGERATOR

▶ FREEZING FOOD AND PRESERVING FROZEN FOOD

▶ DEFROSTING THE APPLIANCE

Appliance cleaning

Troubleshooting

Information about the noise of the appliance

Your notes



Před přepnutím funkce vyprázdněte mrazicí prostor, aby se mražené potraviny nerozmrazili a nezkazili se.

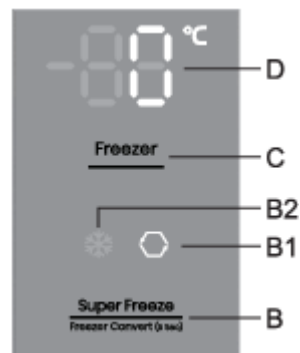

- **Zapnutí funkce Convert:** dlouhým (5 sekund) stisknutím klávesy **B**. Uslyšíte pípnutí a na zobrazovací jednotce se rozsvítí **B1**.
- Aktivováním této funkce nastavíte mrazicí část na teplotu 0 °C a chladicí část na 4 °C. Na displeji **D** bude blikat 0 °C, dokud se v mrazicí části nedosáhne vhodná teplota. Po dosažení příslušné teploty na displeji bude nepřetržitě svítit 0 °C.
- **Nastavení teploty v ZeroZone:** stisknutím tlačítka **C** nastavíte teplotu v rozsahu od -2 °C do +3 °C.
- Teploty jsou přibližné a závisí na nastavené teplotě v chladicí části, teplotě okolí, frekvenci otevírání dveří a množství uložených potravin. Vyšší nastavené teploty v **ZeroZone** podmiňují vyšší teploty v chladicí části a naopak. Upravte nastavení podle provozních podmínek.
- V případě, že spodní prostor funguje jako **ZeroZone**, teploty v chladicí části lze nastavit pouze v rozsahu od +4 °C do +8 °C. Toto nastavení se doporučuje pouze, pokud je teplota okolí v rozmezí +16 °C do +32 °C. Při vyšších nebo nižších hodnotách není možné ve spotřebiči zajistit vhodné teploty.
- Aktivací funkce **Convert** se přeruší všechny ostatní funkce.
- **Vypnutí funkce Convert:** opětovným dlouhým stisknutím klávesy **B**. Uslyšíte pípnutí a displej **B1** se vypne.

▶ IMPORTANT NOTES AND PRECAUTIONS

Tips for saving energy when using the fridge and freezer

▶ INSTALLATION AND CONNECTION

Changing the door opening direction

Description of the appliance

▶ APPLIANCE OPERATION

▶ INTERNAL EQUIPMENT OF THE APPLIANCE

Recommended distribution of food in the appliance

▶ STORING FOOD IN THE REFRIGERATOR

▶ FREEZING FOOD AND PRESERVING FROZEN FOOD

▶ DEFROSTING THE APPLIANCE

Appliance cleaning

Troubleshooting

Information about the noise of the appliance

Your notes



Funkce **Convert** také ovlivňuje teplotu v zásuvce **ZeroZone**. Když je tato funkce zapnutá, zásuvka nedosáhne teploty kolem 0 °C, ale bude bez ohledu na nastavení nebo polohu jezdce fungovat jako **zásuvka na ovoce a zeleninu**, což může vést ke znehodnocení jídla. Proto doporučujeme přemístit potraviny, které jsou citlivé na vyšší teploty, na vhodnější místo.

Funkce Holiday mode (režim dovolená)

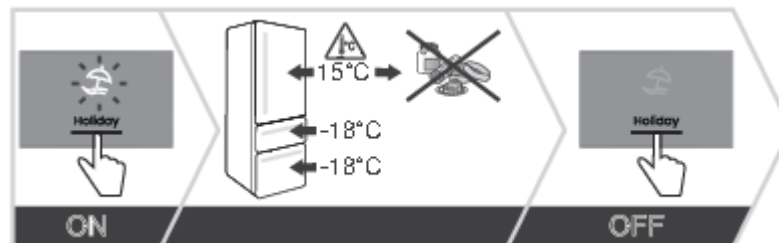

Tuto funkci použijte, když budete delší dobu pryč, například pokud jedete na dovolenou nebo na delší služební cestu.



Zapnutí: Funkci aktivujete stisknutím tlačítka **F**. Uslyšíte pípnutí a rozsvítí se **F1**.

- Zapnutím této funkce nastavíte chladicí část na 15 °C a mrazicí část na -18 °C.

Před zapnutím této funkce vyprázdněte chladicí část spotřebiče, protože hrozí nebezpečí znehodnocení potravin.

Vypnutí: Funkci vypnete opětovným stisknutím tlačítka **F**.

Dětský zámek

▶ IMPORTANT NOTES AND PRECAUTIONS

Tips for saving energy when using the fridge and freezer

▶ INSTALLATION AND CONNECTION

Changing the door opening direction

Description of the appliance

▶ APPLIANCE OPERATION

▶ INTERNAL EQUIPMENT OF THE APPLIANCE

Recommended distribution of food in the appliance

▶ STORING FOOD IN THE REFRIGERATOR

▶ FREEZING FOOD AND PRESERVING FROZEN FOOD

▶ DEFROSTING THE APPLIANCE

Appliance cleaning

Troubleshooting

Information about the noise of the appliance

Your notes

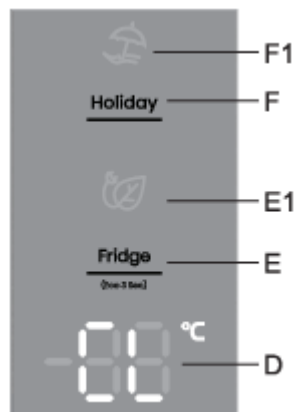

Zapnutí: Spustíte funkci stisknutím a podržením tlačítka **F** (na 3 sekundy). Na displeji se objeví **CL**.

Tím budou zablokována všechna tlačítka kromě tlačítka **F**.

Vypnutí: Funkci vypnete opětovným stisknutím tlačítka **F**.

V případě výpadku elektrické energie se funkce zachová.

Výstraha vysoké teploty

▶ IMPORTANT NOTES AND PRECAUTIONS

Tips for saving energy when using the fridge and freezer

▶ INSTALLATION AND CONNECTION

Changing the door opening direction

Description of the appliance

▶ APPLIANCE OPERATION

▶ INTERNAL EQUIPMENT OF THE APPLIANCE

Recommended distribution of food in the appliance

▶ STORING FOOD IN THE REFRIGERATOR

▶ FREEZING FOOD AND PRESERVING FROZEN FOOD

▶ DEFROSTING THE APPLIANCE

Appliance cleaning

Troubleshooting

Information about the noise of the appliance

Your notes

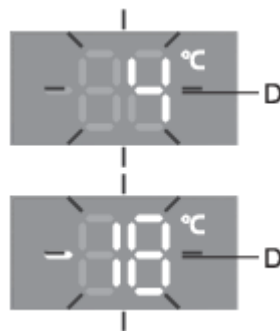
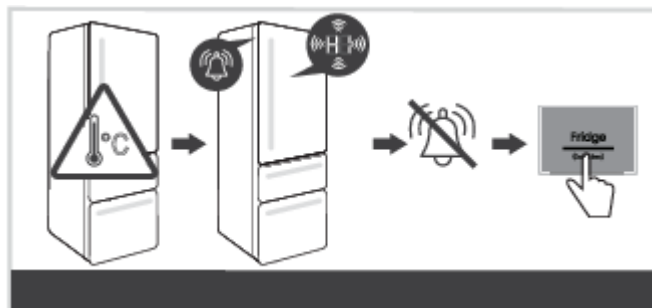

Pokud je teplota uvnitř spotřebiče příliš vysoká, aktivuje se akustický alarm (přerušovaný tón) a na displeji bude blikat nastavená teplota oddílu, kde je teplota příliš vysoká.

- Při každém zapnutí spotřebiče pomocí tlačítka **A**, se posune aktivace alarmu při vysokých teplotách o 24 hodin. Pokud spotřebič v tomto časovém intervalu nedosáhne dostatečně nízké teploty, spustí se alarm.

Vypnutí alarmu:

- Potvrďte a vypněte akustický alarm stisknutím libovolného tlačítka. Na displeji začne blikat aktuální teplota v oddílu, kde je teplota příliš vysoká. Pokud zvukový alarm nevypnete, zapne se každou hodinu a bude zvonit přibližně 15 minut.
- Když přístroj dosáhne odpovídající teploty, přestane ukazatel teploty blikat a rozsvítí se. Zobrazí se teplota chladicí části.

Alarm otevřených dveří

▶ IMPORTANT NOTES AND PRECAUTIONS

Tips for saving energy when using the fridge and freezer

▶ INSTALLATION AND CONNECTION

Changing the door opening direction

Description of the appliance

▶ APPLIANCE OPERATION

▶ INTERNAL EQUIPMENT OF THE APPLIANCE

Recommended distribution of food in the appliance

▶ STORING FOOD IN THE REFRIGERATOR

▶ FREEZING FOOD AND PRESERVING FROZEN FOOD

▶ DEFROSTING THE APPLIANCE

Appliance cleaning

Troubleshooting

Information about the noise of the appliance

Your notes

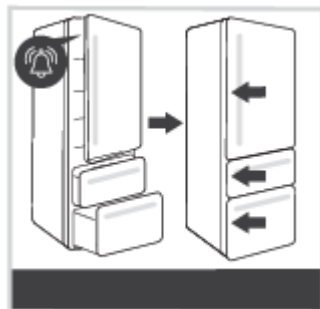

Pokud jsou dveře chladicího nebo mrazicího prostoru příliš dlouho otevřené, zapne se zvukový alarm (opakované pípání). Pokud alarm není deaktivován, bude znít jednou za hodinu, dokud jej nevypnete.

Přístroj bude i nadále fungovat normálně, jako by byly dveře (nebo přihrádka) zavřené.

Vypnutí alarmu: Alarm se vypne po zavření dveří nebo přihrádky.

Pokud alarm vypnete stisknutím jakéhokoli tlačítka, tak se po 4 minutách opět zapne, pokud v tu chvíli budou dveře (nebo přihrádka) ještě stále otevřené.

Pokud necháte dveře (nebo přihrádku) otevřené déle než 10 minut, přestane alarm zvonit. Spotřebič začne fungovat v bezpečnostním režimu, aby navzdory otevřeným dveřím zajistil dostatečné chlazení, které zabrání zkažení potravin.

Alarm v případě výpadku napájení



▶ IMPORTANT NOTES AND PRECAUTIONS

Tips for saving energy when using the fridge and freezer

▶ INSTALLATION AND CONNECTION

Changing the door opening direction

Description of the appliance

▶ APPLIANCE OPERATION

▶ INTERNAL EQUIPMENT OF THE APPLIANCE

Recommended distribution of food in the appliance

▶ STORING FOOD IN THE REFRIGERATOR

▶ FREEZING FOOD AND PRESERVING FROZEN FOOD

▶ DEFROSTING THE APPLIANCE

Appliance cleaning

Troubleshooting

Information about the noise of the appliance

Your notes



Pokud se během výpadku přívodu el. energie přístroj zahřeje na teplotu spouštějící alarm, tak se při obnovení dodávek zaktivuje alarm příliš vysoké teploty. Ozve se zvukový alarm a na ukazateli bliká **PF**.

Deaktivujte alarm stisknutím libovolného tlačítka. Displej zobrazuje maximální naměřenou teplotu mrazicího oddílu.

Dalším stisknutím tlačítka **B** se zobrazí nejvyšší naměřená teplota chladicí části.

Ještě jedním stisknutím tlačítka **B** alarm při výpadku el. energie zcela zrušíte a na ukazateli se zobrazí nastavená teplota vybrané části.

Pokud je zároveň zapnutý i alarm vysoké teploty, tak se po zrušení alarmu při výpadku el. energie přístroj chová, jak je popsáno v kapitole Alarm příliš vysoké teploty.

Ovládací panel 2

▶ IMPORTANT NOTES AND PRECAUTIONS

Tips for saving energy when using the fridge and freezer

▶ INSTALLATION AND CONNECTION

Changing the door opening direction

Description of the appliance

▶ APPLIANCE OPERATION

▶ INTERNAL EQUIPMENT OF THE APPLIANCE

Recommended distribution of food in the appliance

▶ STORING FOOD IN THE REFRIGERATOR

▶ FREEZING FOOD AND PRESERVING FROZEN FOOD

▶ DEFROSTING THE APPLIANCE

Appliance cleaning

Troubleshooting

Information about the noise of the appliance

Your notes

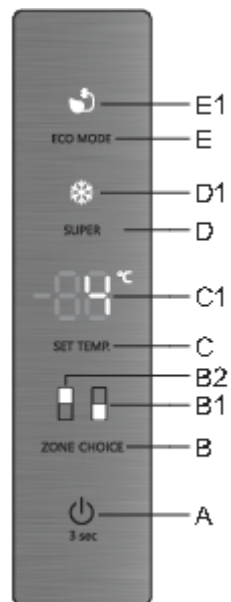

- A** Tlačítko pro zapnutí a vypnutí přístroje
- B** Tlačítko pro spínač chladničky/mrazničky
- B1** Ukazatel fungování mrazicí části
- B2** Ukazatel fungování chladicí části
- C** Tlačítko nastavení teploty
- C1** Displej
- D** Tlačítko pro zapnutí/vypnutí intenzivního zmrazení
- D1** Indikátor funkce intenzivní mražení (podpora mražení)
- E** Tlačítko pro zapnutí/vypnutí funkce Eco

▲ E1 Zobrazení aktivování funkce Eco

► IMPORTANT NOTES AND PRECAUTIONS

Tips for saving energy when using the fridge and freezer

► INSTALLATION AND CONNECTION

Changing the door opening direction

Description of the appliance

► APPLIANCE OPERATION

► INTERNAL EQUIPMENT OF THE APPLIANCE

Recommended distribution of food in the appliance

► STORING FOOD IN THE REFRIGERATOR

► FREEZING FOOD AND PRESERVING FROZEN FOOD

► DEFROSTING THE APPLIANCE

Appliance cleaning

Troubleshooting

Information about the noise of the appliance

Your notes

Zapnutí/vypnutí spotřebiče



Při prvním připojení spotřebiče k síti, bude spotřebič v StandBy módu - v pohotovostním režimu (bude zapojen v síti, ale vypnutý).

Zapnutí spotřebiče: Zapněte spotřebič krátkým stisknutím tlačítka **A**.

Ozve se pípnutí a na ukazateli **C1** se objeví ukazatel teploty.

Vypnutí spotřebiče: přístroj vypnete stisknutím a podržením tlačítka **A** (po dobu 3 sekund). Spotřebič se přepne do pohotovostního režimu (zůstane pod napětím).

Nastavení teploty ve spotřebiči

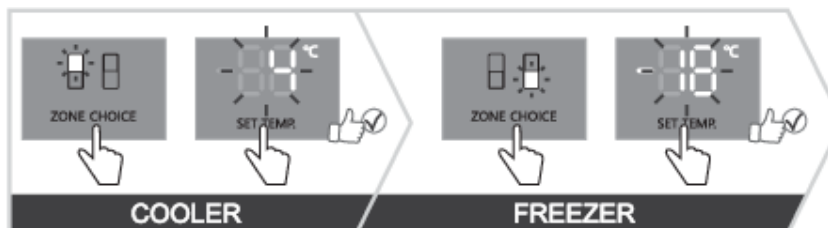

▶ IMPORTANT NOTES AND PRECAUTIONS

Tips for saving energy when using the fridge and freezer

▶ INSTALLATION AND CONNECTION

Changing the door opening direction

Description of the appliance

▶ APPLIANCE OPERATION

▶ INTERNAL EQUIPMENT OF THE APPLIANCE

Recommended distribution of food in the appliance

▶ STORING FOOD IN THE REFRIGERATOR

▶ FREEZING FOOD AND PRESERVING FROZEN FOOD

▶ DEFROSTING THE APPLIANCE

Appliance cleaning

Troubleshooting

Information about the noise of the appliance

Your notes



- *Přístroj je v továrním nastavení nastaven na doporučenou teplotu 4 °C; v tomto případě je teplota v mrazicí části přibližně -18 °C.*
- *Po zapnutí zařízení může trvat několik hodin, než se dosáhne nastavené teploty. Neukládejte žádné jídlo do lednice, dokud teplota neklesne na nastavenou hodnotu.*

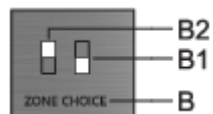

U tohoto modelu můžete přepínat mezi nastavením teploty chladicí a mrazicí části. To provedete stisknutím tlačítka **B**. Rozsvítí se symbol požadovaného oddílu: **B1** pro mrazicí část a **B2** pro chladicí část.

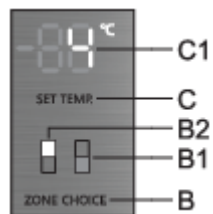

Teplotu **chladicí části** můžete nastavit v případě, že svítí symbol **B2**. Teplotu nastavte krátkými stisky tlačítka **C**.

- Každým stisknutím tlačítka **C** zvýšíte nastavení o 1 °C. Vybrané nastavení se uloží jako poslední nastavená teplota v chladicí části přístroje.
- Teplotu v chladicí části můžete nastavit v rozmezí +1 °C až +9 °C.
- Doporučené nastavení je 4 °C.

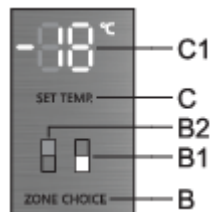

▶ IMPORTANT NOTES AND PRECAUTIONS

Tips for saving energy when using the fridge and freezer

▶ INSTALLATION AND CONNECTION

Changing the door opening direction

Description of the appliance

▶ APPLIANCE OPERATION

▶ INTERNAL EQUIPMENT OF THE APPLIANCE

Recommended distribution of food in the appliance

▶ STORING FOOD IN THE REFRIGERATOR

▶ FREEZING FOOD AND PRESERVING FROZEN FOOD

▶ DEFROSTING THE APPLIANCE

Appliance cleaning

Troubleshooting

Information about the noise of the appliance

Your notes



Teplotu v **mrazicí části** můžete nastavit v případě, že svítí symbol **B1**. Teplotu nastavte krátkými stisky tlačítka **C**.

- Každým stisknutím tlačítka **C** zvýšíte nastavení o 1 °C. Zvolené nastavení se uloží jako poslední nastavená teplota v mrazicí části přístroje.
- Teplotu v mrazicí části můžete nastavit v rozmezí -16 °C až -24 °C.
- Doporučené nastavení je -18 °C.

*30 sekund po posledním stisknutí kteréhokoli tlačítka se ukazatel mrazicí části automaticky přenastaví na ukazatel chladicí části. Rozsvítí se ukazatel **B2** a na ukazateli **C1** se ukáže nastavená teplota chladicí části.*

Pohotovostní režim ovládací jednotky (display standby mode)

30 sekund po posledním stisknutí jakéhokoli tlačítka se ovládací jednotka přepne do pohotovostního režimu. Zhasnou všechny ukazatele na ovládací jednotce. Existuje však také pár výjimek, kdy navzdory pohotovostnímu režimu některé ukazatele stále svítí. Tyto výjimky jsou:

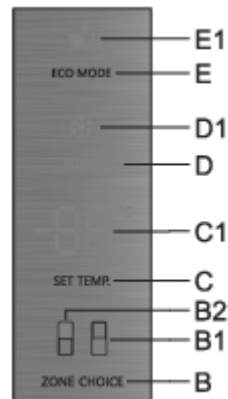

- Pokud je aktivováno intenzivní mražení, ukazuje se v pohotovostním režimu i nadále ukazatel **D1**. Všechny ostatní ukazatele jsou zhasnuty.
- Pokud je aktivována funkce **Eco**, ukazuje se v pohotovostním režimu i nadále ukazatel **E1**. Všechny ostatní ukazatele jsou zhasnuty.

▶ IMPORTANT NOTES AND PRECAUTIONS

Tips for saving energy when using the fridge and freezer

▶ INSTALLATION AND CONNECTION

Changing the door opening direction

Description of the appliance

▶ APPLIANCE OPERATION

▶ INTERNAL EQUIPMENT OF THE APPLIANCE

Recommended distribution of food in the appliance

▶ STORING FOOD IN THE REFRIGERATOR

▶ FREEZING FOOD AND PRESERVING FROZEN FOOD

▶ DEFROSTING THE APPLIANCE

Appliance cleaning

Troubleshooting

Information about the noise of the appliance

Your notes



- Pokud je aktivována funkce ručního odmrazování mrazáku, tak se i nadále v pohotovostním režimu na ukazateli **C1** ukazuje **Cd**. Všechny ostatní ukazatele jsou zhasnuty.

Odchod z pohotovostního režimu: krátce stiskněte tlačítko **C**, nebo otevřete dveře chladicí části.

Pokud je zapnuta funkce **Eco** nebo intenzivní mražení, můžete pro odchod z pohotovostního režimu kromě výše uvedených možností použít i tlačítka **D** nebo **E**, v závislosti na tom, která funkce je zapnuta.

Rychlé mrazení (mrazicí část)

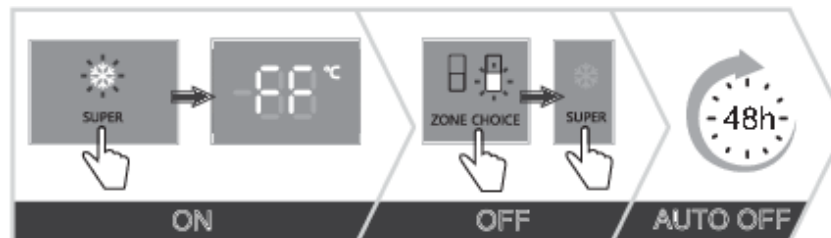

- Toto nastavení se používá po prvním zapnutí spotřebiče, před čištěním nebo před uložením velkého množství potravin.

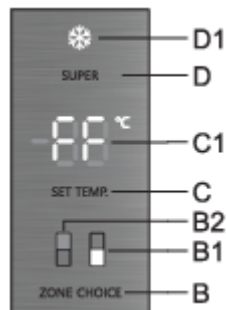

Zapnutí: intenzivní mražení (super freeze) vypnete stisknutím tlačítka **D**. Uslyšíte pípnutí a rozsvítí se indikátory **B1** a **D1**. **FF** se zobrazí na zobrazovací jednotce **C1**. **FF** bude svítit tak dlouho, dokud je funkce aktivní, pokud je pomocí tlačítka **B** zvolen displej **B1**.

Po 30 sekundách se ukazatel automaticky přepne na ukazatel chladicí části, rozsvítí se ukazatel **B2** a na ukazateli **C1** se zobrazí nastavená teplota chladicí části. Symbol **D1** bude svítit, dokud je

▶ IMPORTANT NOTES AND PRECAUTIONS

Tips for saving energy when using the fridge and freezer

▶ INSTALLATION AND CONNECTION

Changing the door opening direction

Description of the appliance

▶ APPLIANCE OPERATION

▶ INTERNAL EQUIPMENT OF THE APPLIANCE

Recommended distribution of food in the appliance

▶ STORING FOOD IN THE REFRIGERATOR

▶ FREEZING FOOD AND PRESERVING FROZEN FOOD

▶ DEFROSTING THE APPLIANCE

Appliance cleaning

Troubleshooting

Information about the noise of the appliance

Your notes



funkce aktivní.

- Během funkce intenzivního mražení můžete nastavit teplotu chladicí části. To můžete provést v případě, že svítí **B2**. Teplota se nastavuje krátkými stisky tlačítka **C**, funkce intenzivního mražení však probíhá normálně.

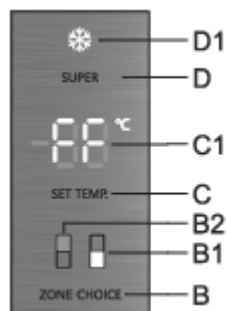

Vypnutí: pokud je aktivní chladicí část (svítí **B2**), stiskněte nejprve tlačítko **B** abyste přešli na mrazicí část (svítí **B1**), a poté opět stiskněte tlačítko **D**, aby se funkce vypnula.

Pokud je aktivní mrazicí část (svítí symbol **B1**), funkci vypnete stisknutím tlačítka **D**.

- Po vypnutí se nastavení vrátí na poslední nastavené nastavení před zapnutím funkce intenzivního mražení.
- V případě výpadku elektrické energie se funkce zachová.

Pokud není funkce deaktivována manuálně, bude automaticky deaktivována po zhruba 2 dnech. Nastavení se vrátí na poslední nastavenou hodnotu.

- *Když je zapnuto intenzivní mražení, funguje přístroj na nejvyšší výkon, a proto může být po nějakou dobu o něco hlasitější.*
- *V případě aktivace intenzivní mrazicí funkce může být nižší teplota v lednici i mrazáku současně.*

Funkce „Eco“

▶ IMPORTANT NOTES AND PRECAUTIONS

Tips for saving energy when using the fridge and freezer

▶ INSTALLATION AND CONNECTION

Changing the door opening direction

Description of the appliance

▶ APPLIANCE OPERATION

▶ INTERNAL EQUIPMENT OF THE APPLIANCE

Recommended distribution of food in the appliance

▶ STORING FOOD IN THE REFRIGERATOR

▶ FREEZING FOOD AND PRESERVING FROZEN FOOD

▶ DEFROSTING THE APPLIANCE

Appliance cleaning

Troubleshooting

Information about the noise of the appliance

Your notes



Zapnutí: funkci **Eco** zapnete tak, že krátce stisknete tlačítko **E**. Rozsvítí se symbol **E1**. V tu chvíli přístroj funguje v optimálním nastavení.

Když je zapnutá funkce intenzivního mražení (super freeze) nebo funkce ručního odmrazování mrazáku, není možné funkci **Eco** zapnout.

Vypnutí: funkci **Eco** vypnete dalším krátkým stisknutím tlačítka **E**. Nastavení se vrátí na poslední nastavené.

Stejně tak se funkce **Eco** vypne, pokud tlačítkem **C** změňte nastavení teploty chladicí nebo mrazicí části, resp. pokud tlačítkem **D** zapnete funkci intenzivního mražení.

Dětský zámek



▶ IMPORTANT NOTES AND PRECAUTIONS

Tips for saving energy when using the fridge and freezer

▶ INSTALLATION AND CONNECTION

Changing the door opening direction

Description of the appliance

▶ APPLIANCE OPERATION

▶ INTERNAL EQUIPMENT OF THE APPLIANCE

Recommended distribution of food in the appliance

▶ STORING FOOD IN THE REFRIGERATOR

▶ FREEZING FOOD AND PRESERVING FROZEN FOOD

▶ DEFROSTING THE APPLIANCE

Appliance cleaning

Troubleshooting

Information about the noise of the appliance

Your notes

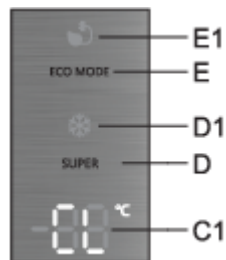

Zapnutí: Spusťte funkci stisknutím a podržením tlačítka **E** (na 3 sekundy). Na displeji **C1** se objeví **CL**.

Tím budou zablokována všechna tlačítka kromě tlačítka **E**.

Vypnutí: Funkci vypnete opětovným stisknutím tlačítka **E**.

V případě výpadku elektrické energie se funkce zachová.

Výstraha vysoké teploty

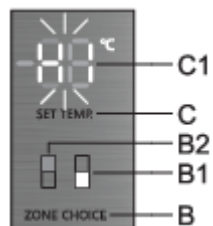
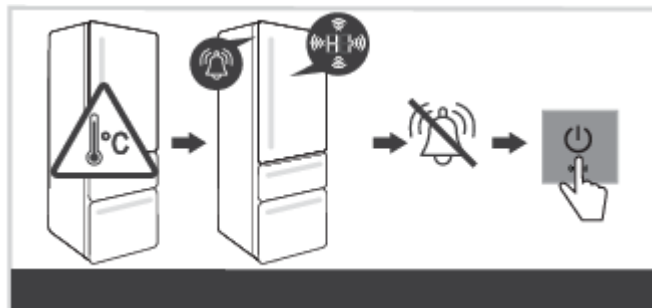

▶ IMPORTANT NOTES AND PRECAUTIONS

Tips for saving energy when using the fridge and freezer

▶ INSTALLATION AND CONNECTION

Changing the door opening direction

Description of the appliance

▶ APPLIANCE OPERATION

▶ INTERNAL EQUIPMENT OF THE APPLIANCE

Recommended distribution of food in the appliance

▶ STORING FOOD IN THE REFRIGERATOR

▶ FREEZING FOOD AND PRESERVING FROZEN FOOD

▶ DEFROSTING THE APPLIANCE

Appliance cleaning

Troubleshooting

Information about the noise of the appliance

Your notes



Pokud je teplota uvnitř spotřebiče příliš vysoká, spustí se zvukový alarm (přerušovaný tón). Na ukazateli **C1** bliká **HI**, a zároveň svítí symbol pro část přístroje, ve které je teplota příliš vysoká (**B1** nebo **B2**).

- Při každém zapnutí spotřebiče pomocí tlačítka **A**, se posune aktivace alarmu při vysokých teplotách o 24 hodin. Pokud spotřebič v tomto časovém intervalu nedosáhne dostatečně nízké teploty, spustí se alarm.

Vypnutí alarmu:

- Zvukový alarm vypnete stisknutím jakékoli tlačítka. Na ukazateli **C1** začne blikat aktuální teplota části, ve které je teplota příliš vysoká. Pokud zvukový alarm nevypnete, zapne se každou hodinu a bude zvonit přibližně 15 minut.
- Při příštím stisknutí tlačítka **C** začne blikat zobrazení nastavené teploty pro oddíl s nadměrnou teplotou. Současně se také rozsvítí symbol oddílu, ve kterém je příliš vysoká teplota (<**B1** nebo **B2**).
- Když přístroj dosáhne odpovídající teploty, přestane ukazatel teploty blikat a rozsvítí se. Zobrazí se teplota chladicí části a rozsvítí se symbol **B2**.

Alarm otevřených dveří



Pokud jsou dveře chladicího nebo mrazicího prostoru příliš dlouho otevřené, zapne se zvukový alarm (opakované pípání). Pokud alarm není deaktivován, bude znít jednou za hodinu, dokud jej nevypnete.

Přístroj bude i nadále fungovat normálně, jako by byly dveře (nebo přihrádka) zavřené.

Vypnutí alarmu: Alarm se vypne po zavření dveří nebo přihrádky.

▶ IMPORTANT NOTES AND PRECAUTIONS

Tips for saving energy when using the fridge and freezer

▶ INSTALLATION AND CONNECTION

Changing the door opening direction

Description of the appliance

▶ APPLIANCE OPERATION

▶ INTERNAL EQUIPMENT OF THE APPLIANCE

Recommended distribution of food in the appliance

▶ STORING FOOD IN THE REFRIGERATOR

▶ FREEZING FOOD AND PRESERVING FROZEN FOOD

▶ DEFROSTING THE APPLIANCE

Appliance cleaning

Troubleshooting

Information about the noise of the appliance

Your notes



Pokud alarm vypnete stisknutím jakéhokoli tlačítka, tak se po 4 minutách opět zapne, pokud v tu chvíli budou dveře (nebo přihrádka) ještě stále otevřené.

Pokud necháte dveře (nebo přihrádku) otevřené déle než 10 minut, přestane alarm zvonit. Spotřebič začne fungovat v bezpečnostním režimu, aby navzdory otevřeným dveřím zajistil dostatečné chlazení, které zabrání zkažení potravin.

Alarm v případě výpadku napájení

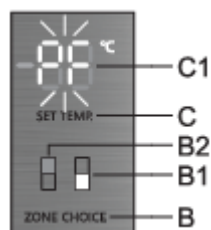

Pokud se během výpadku přívodu el. energie přístroj zahřeje na teplotu spouštějící alarm, tak se při obnovení dodávek zaktivuje alarm příliš vysoké teploty. Ozve se zvukový alarm a na ukazateli **C1** bliká **PF**.

Zvukový alarm vypnete stisknutím jakéhokoli tlačítka. Na ukazateli **C1** se zobrazí nejvyšší změřená teplota mrazicí části, zároveň však svítí symbol **B1**.

Dalším stisknutím tlačítka **B** se zobrazí nejvyšší naměřená teplota chladicí části, a zároveň svítí symbol **B2**.

▶ IMPORTANT NOTES AND PRECAUTIONS

Tips for saving energy when using the fridge and freezer

▶ INSTALLATION AND CONNECTION

Changing the door opening direction

Description of the appliance

▶ APPLIANCE OPERATION

▶ INTERNAL EQUIPMENT OF THE APPLIANCE

Recommended distribution of food in the appliance

▶ STORING FOOD IN THE REFRIGERATOR

▶ FREEZING FOOD AND PRESERVING FROZEN FOOD

▶ DEFROSTING THE APPLIANCE

Appliance cleaning

Troubleshooting

Information about the noise of the appliance

Your notes



Ještě jedním stisknutím tlačítka **B** alarm při výpadku el. energie zcela zrušíte a na ukazateli **C1** se zobrazí nastavená teplota vybrané části.

Pokud je zároveň zapnutý i alarm vysoké teploty, tak se po zrušení alarmu při výpadku el. energie přístroj chová, jak je popsáno v kapitole Alarm příliš vysoké teploty.

Vnitřní vybavení spotřebiče

(* Vybavení závisí na modelu)

Police

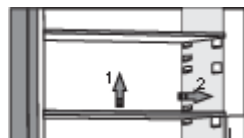

Prázdnou polici můžete libovolně umístit uvnitř lednice podle pokynů, aniž byste ji vysunuli z přístroje. Pokud ji chcete přemístit nebo vysunout z lednice, tak ji vzadu lehce nadzvedněte, přitáhněte směrem k sobě a pak ji přemístěte nebo zcela vysuňte z přístroje. Potraviny, které se mohou rychle kazit, skladujte v zadní části police, kde je teplota nejnižší.

Drátěná přihrádka na láhve*

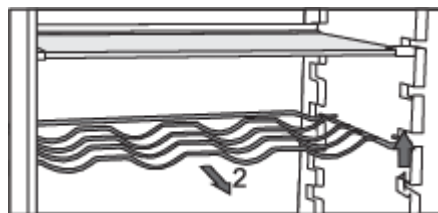

- Některé modely jsou vybaveny taktéž drátěným držákem lahví. Je chráněn proti náhodnému vyjmutí. Je možné jej vyjmout, pouze pokud je prázdný. Pro vytažení jej mírně nadzvedněte

▶ IMPORTANT NOTES AND PRECAUTIONS

Tips for saving energy when using the fridge and freezer

▶ INSTALLATION AND CONNECTION

Changing the door opening direction

Description of the appliance

▶ APPLIANCE OPERATION

▶ INTERNAL EQUIPMENT OF THE APPLIANCE

Recommended distribution of food in the appliance

▶ STORING FOOD IN THE REFRIGERATOR

▶ FREEZING FOOD AND PRESERVING FROZEN FOOD

▶ DEFROSTING THE APPLIANCE

Appliance cleaning

Troubleshooting

Information about the noise of the appliance

Your notes



přední a táhněte směrem k Vám. Umístěte držák na lahve tak, aby láhve po délce nebránili správnému zavírání dveří.

Držák udrží maximální zatížení devíti 0,75 litrových lahví nebo 13 kilogramů celkové váhy – viz štítek na pravé straně uvnitř zařízení.

- Na držák na lahve je taktéž možné pokládat plechovky (po délce nebo šířce).

Přihrádka na ovoce nebo zeleninu s regulací vlhkosti (CrispZone)*

- Box na dně lednice je určen pro uskladnění ovoce nebo zeleniny. Zabezpečuje vlhkost a předchází tak jejich vysoušení.
- Vlhkost v boxu se reguluje automaticky v závislosti na typu a množství vloženého jídla.

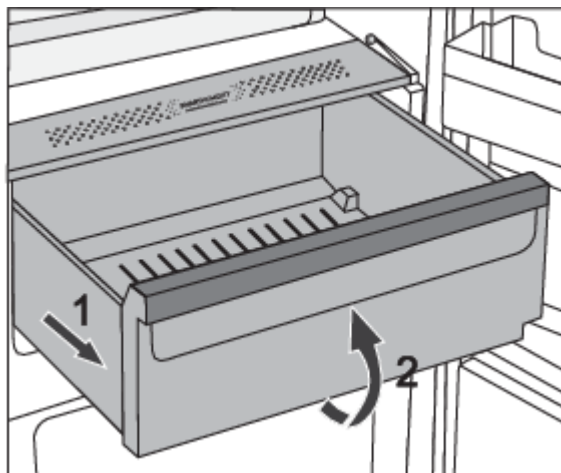

- Vytahování přehrádky:
 - Vytáhněte přihrádku, co nejvíce to jde. Pak zvedněte její přední část a vytáhněte ji úplně.

FreshZone/ ZeroZone box*

(pouze u některých modelů)

Prostor **FreshZone/ZeroZone** umožňuje uložení široké škály čerstvého jídla po třikrát delší dobu než konvenční lednice. Potraviny zůstávají čerstvé po delší dobu a zachovávají si chuť a živiny.

▶ IMPORTANT NOTES AND PRECAUTIONS

Tips for saving energy when using the fridge and freezer

▶ INSTALLATION AND CONNECTION

Changing the door opening direction

Description of the appliance

▶ APPLIANCE OPERATION

▶ INTERNAL EQUIPMENT OF THE APPLIANCE

Recommended distribution of food in the appliance

▶ STORING FOOD IN THE REFRIGERATOR

▶ FREEZING FOOD AND PRESERVING FROZEN FOOD

▶ DEFROSTING THE APPLIANCE

Appliance cleaning

Troubleshooting

Information about the noise of the appliance

Your notes



Teplota v této přihrádce závisí na nastavení teploty v lednici, teplotě prostředí, frekvenci otevírání dveří a množství potravin v ní uložené.

Při teplotě okolo 0 °C v přihrádce **FreshZone/ZeroZone** doporučujeme nastavit teplotu lednice na hodnotu nižší než 4 °C. Teplota v přihrádce **FreshZone/ZeroZone** může klesnout pod 0 °C; proto přesuňte potraviny citlivé na mráz do horních částí lednice.

Pro optimální výkon musí být přihrádka úplně zavřena.

- Při koupi potravin zkontrolujte jejich čerstvost, což je rozhodující pro kvalitu potravin a pro dobu, po kterou je možné je držet v lednici.
- Uložte potraviny v uzavřených nádobách nebo vhodném balení pro předcházení vypouštění nebo absorpci pachů.
- Vyndejte potraviny z přihrádek 30 až 60 minut před použitím pro umožnění vůni a chuti přizpůsobit se pokojové teplotě.
- Potraviny citlivé na nízké teploty a nevhodné pro uložení v přihrádce **FreshZone/ZeroZone** jsou: ananasy, avokádo, banány, olivy, brambory, lilky, okurky, fazole, kapie, melouny, dýně, tykve, cukety, atd.

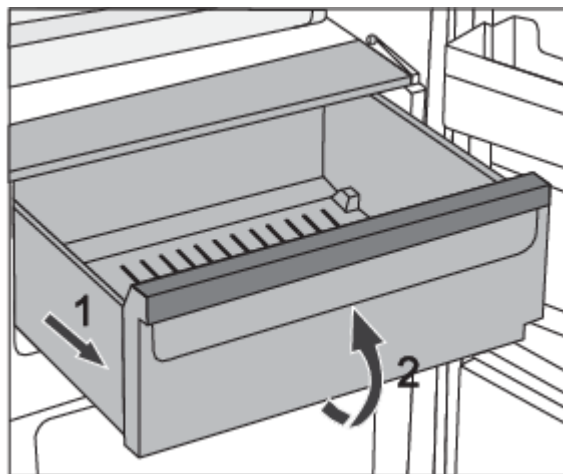

- Pro vyjmutí přihrádky:
 - Táhněte přihrádkou, dokud se nezastaví.
 - Následně ji zvedněte vepředu a úplně vytáhněte ven.

▶ IMPORTANT NOTES AND PRECAUTIONS

Tips for saving energy when using the fridge and freezer

▶ INSTALLATION AND CONNECTION

Changing the door opening direction

Description of the appliance

▶ APPLIANCE OPERATION

▶ INTERNAL EQUIPMENT OF THE APPLIANCE

Recommended distribution of food in the appliance

▶ STORING FOOD IN THE REFRIGERATOR

▶ FREEZING FOOD AND PRESERVING FROZEN FOOD

▶ DEFROSTING THE APPLIANCE

Appliance cleaning

Troubleshooting

Information about the noise of the appliance

Your notes

▲ Změna zásuvky FreshZone/ZeroZone na zásuvku na ovoce a zeleninu*

- Pokud budete potřebovat další prostor na ovoce a zeleninu, můžete ze zásuvky FreshZone/ZeroZone vytvořit zásuvku na ovoce a zeleninu (CrispZone).

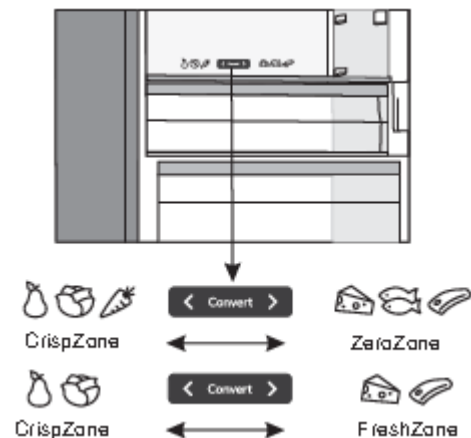

- To lze provést pomocí posuvníku, a to následujícím způsobem:
 - použití zásuvky jako **FreshZone/ZeroZone**: zatlačte posuvník doprava,
 - použití **zásuvky jako zásuvky na ovoce a zeleninu (CrispZone)**: zatlačte posuvník doleva.

Dveřní regály

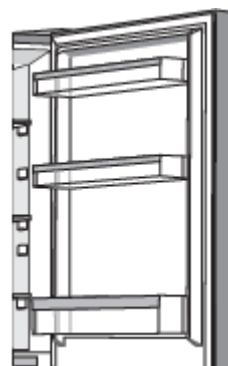

▶ IMPORTANT NOTES AND PRECAUTIONS

Tips for saving energy when using the fridge and freezer

▶ INSTALLATION AND CONNECTION

Changing the door opening direction

Description of the appliance

▶ APPLIANCE OPERATION

▶ INTERNAL EQUIPMENT OF THE APPLIANCE

Recommended distribution of food in the appliance

▶ STORING FOOD IN THE REFRIGERATOR

▶ FREEZING FOOD AND PRESERVING FROZEN FOOD

▶ DEFROSTING THE APPLIANCE

Appliance cleaning

Troubleshooting

Information about the noise of the appliance

Your notes



Vnitřní strana dveří lednice je vybavena přihrádkami pro uložení sýrů, másla, vajíček, jogurtů a dalších menších balení, tub, plechovek, atd.

Můžete je libovolně přemísťovat, a to tak, že polici vyzvednete ze slotů a umístíte ji zpět na jiné požadované místo.

Spodní přihrádka ve dveřích slouží pro skladování lahví.

Maximální zatížení každé přihrádky ve dveřích je 5 kg.

Systém distribuce vzduchu (MultiFlow)*

- Pokročilý systém MultiFlow se postará o rovnoměrné rozmístění vzduchu a teploty po ledničce. Tento systém také umožní položit jídlo na jakoukoli polici v lednici, protože v ní nejsou teplotní rozdíly.

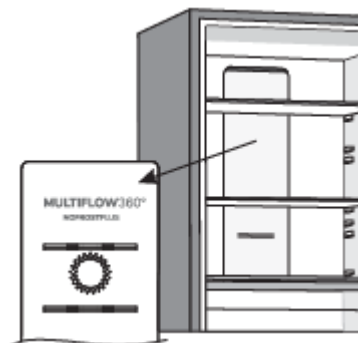

AdaptTech

Inovativní senzorická technologie umožňuje upravit provoz spotřebiče v souladu se zvyky a chováním spotřebitele. Přizpůsobivý inteligentní systém monitoruje, analyzuje a nahrává používání spotřebiče na denní a týdenní bázi a přizpůsobuje provoz spotřebiče těmto vzorům. AdaptTech dokáže předvídat zvýšenou frekvenci otevírání dvířek a před touto dobou automaticky snížit teplotu, aby se zabránilo zvýšení teploty potravin v období častějšího používání spotřebiče.

Spotřebič je taktéž schopen odhadovat přidání většího množství potravin do lednice nebo mrazáku a přizpůsobit tomu intenzivnější chlazení nebo mražení.

▶ IMPORTANT NOTES AND PRECAUTIONS

Tips for saving energy when using the fridge and freezer

▶ INSTALLATION AND CONNECTION

Changing the door opening direction

Description of the appliance

▶ APPLIANCE OPERATION

▶ INTERNAL EQUIPMENT OF THE APPLIANCE

Recommended distribution of food in the appliance

▶ STORING FOOD IN THE REFRIGERATOR

▶ FREEZING FOOD AND PRESERVING FROZEN FOOD

▶ DEFROSTING THE APPLIANCE

Appliance cleaning

Troubleshooting

Information about the noise of the appliance

Your notes



Zásuvka mrazničky

Spotřebič má dvě zásuvky v mrazicím prostoru. Jsou vhodné pro zmrazování a skladování potravin.

V obou zásuvkách je nahoře zásobník, který se ze zařízení vytahuje při každém otevření zásuvky. Tento zásobník můžete zasunout zpět do zařízení nebo jej vyjmout. Je vhodný pro ukládání malých balení nebo potravin, které potřebujete častěji, protože jsou vám přístupné, jakmile zásuvku otevřete.

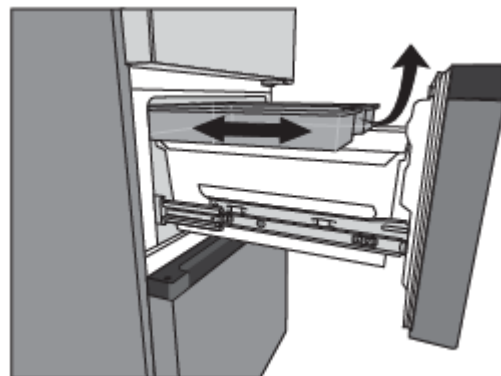

Pod podnosem je v každé zásuvce nádoba, do které můžete vložit potraviny, které chcete zamrazit.

Nádobu lze také vyjmout ze zařízení podle následujících kroků:

Vytažení nádoby z horní zásuvky: Izvedněte přední část nádoby a vytáhněte ji ze zásuvky.

▶ **IMPORTANT NOTES AND PRECAUTIONS**

Tips for saving energy when using the fridge and freezer

▶ **INSTALLATION AND CONNECTION**

Changing the door opening direction

Description of the appliance

▶ **APPLIANCE OPERATION**

▶ **INTERNAL EQUIPMENT OF THE APPLIANCE**

Recommended distribution of food in the appliance

▶ **STORING FOOD IN THE REFRIGERATOR**

▶ **FREEZING FOOD AND PRESERVING FROZEN FOOD**

▶ **DEFROSTING THE APPLIANCE**

Appliance cleaning

Troubleshooting

Information about the noise of the appliance

Your notes

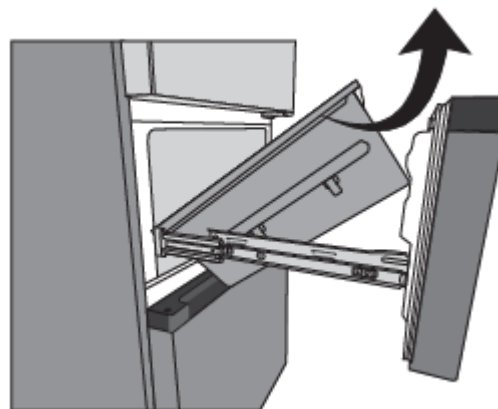

Vytažení nádoby ze spodní zásuvky: Izvedněte zadní část nádoby a vytáhněte ji ze zásuvky.

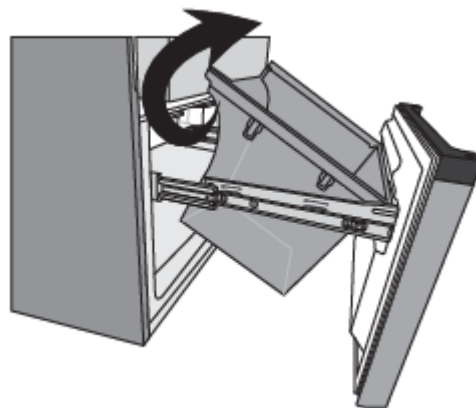

Nádoby instalujte stejným způsobem, pouze v opačném směru. Při instalaci dbejte na to, abyste vložili jazýčky na nádobách do štěrbin na vodítkách, jak je znázorněno na obrázku.

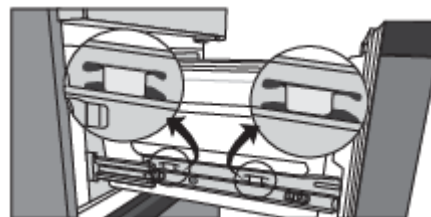

▲ Doporučené rozložení jídla ve spotřebiči

▶ IMPORTANT NOTES AND PRECAUTIONS

Tips for saving energy when using the fridge and freezer

▶ INSTALLATION AND CONNECTION

Changing the door opening direction

Description of the appliance

▶ APPLIANCE OPERATION

▶ INTERNAL EQUIPMENT OF THE APPLIANCE

Recommended distribution of food in the appliance

▶ STORING FOOD IN THE REFRIGERATOR

▶ FREEZING FOOD AND PRESERVING FROZEN FOOD

▶ DEFROSTING THE APPLIANCE

Appliance cleaning

Troubleshooting

Information about the noise of the appliance

Your notes

Sekce lednice:

- horní část: potraviny v lahvích, chléb, víno, pečivo, atd.
- Střední část: mléčné produkty, polotovary, dezerty, nealko nápoje, pivo, vařené pokrmy, atd.
- FreshZone/ZeroZone koš: maso, masové produkty, lahůdky, atd.
- přihrádka na ovoce a zeleninu: čerstvé ovoce, zelenina, saláty, kořenová zelenina, brambory, cibule, česnek, rajčata, kyselé zelí, řepa atd.

▶ IMPORTANT NOTES AND PRECAUTIONS

Tips for saving energy when using the fridge and freezer

▶ INSTALLATION AND CONNECTION

Changing the door opening direction

Description of the appliance

▶ APPLIANCE OPERATION

▶ INTERNAL EQUIPMENT OF THE APPLIANCE

Recommended distribution of food in the appliance

▶ STORING FOOD IN THE REFRIGERATOR

▶ FREEZING FOOD AND PRESERVING FROZEN FOOD

▶ DEFROSTING THE APPLIANCE

Appliance cleaning

Troubleshooting

Information about the noise of the appliance

Your notes



Sekce ve dveřích lednice:

- horní/střední přihrádky: vejce, máslo, sýry, atd.
- spodní část dveří: nápoje, plechovky, lahve, atd.

Neukládejte ovoce (banány, ananasy, papáju, citrusy) a zeleninu (cukety, lilky, okurky, kapie, rajčata a brambory), které jsou citlivé na nízké teploty v lednici.

Sekce mrazáku:

- Mražení, uskladnění mražených potravin (viz část Mražení a uložení mraženého jídla).

Neukládejte následující potraviny do mrazáku: salát, vajíčka, jablka, hrušky, hrozny, broskve, jogurty, zakysané mléko, kysanou smetanu a majonézy.

▲ Uchování potravin v lednici

▶ IMPORTANT NOTES AND PRECAUTIONS

Tips for saving energy when using the fridge and freezer

▶ INSTALLATION AND CONNECTION

Changing the door opening direction

Description of the appliance

▶ APPLIANCE OPERATION

▶ INTERNAL EQUIPMENT OF THE APPLIANCE

Recommended distribution of food in the appliance

▶ STORING FOOD IN THE REFRIGERATOR

▶ FREEZING FOOD AND PRESERVING FROZEN FOOD

▶ DEFROSTING THE APPLIANCE

Appliance cleaning

Troubleshooting

Information about the noise of the appliance

Your notes

Důležitá varování k uchování potravin

Správné používání spotřebiče, vhodné balení, udržování správné teploty a dodržování hygienických norem mají rozhodující dopad na kvalitu uchování potravin.

Dodržujte datum spotřeby potravin uvedený na balení.

Potraviny uskladněné v lednici je nutné uchovávat v nádobách nebo vhodném balení pro předcházení zápachu a vlhkosti z nich.

Do lednice nikdy nevkládejte hořlavé, nestálé a výbušné látky.

Láhve s vysokým obsahem alkoholu je nutné utáhnout natěsno a uložit ve stojaté poloze.

Určité organické roztoky, esenciální oleje v citrónu a pomerančové slupky, kyseliny máslové, atd. mohou mít za následek poškození plastových povrchů. V případě delšího styku s povrchem mohou způsobit jeho poškození a předčasné stárnutí těchto materiálů.

Nepříjemný pach upozorňuje na nedostatečnou čistotu zařízení nebo zkažené jídlo (viz kapitola Čištění zařízení).

Když plánujete být mimo domov delší dobu, odstraňte potraviny, které se mohou pokazit, z lednice.

Prevence kontaminace potravin

Abyste zabránili kontaminaci potravin, dodržujte následující pokyny:

- Delší otevírání dvířek může způsobit významné zvýšení teploty v určitých částech spotřebiče.
- Pravidelně čistěte povrchy, které mohou přijít do styku s potravinami a také přístupný odvodňovací systém.
- Syrové maso a ryby uchovávejte v chladničce ve vhodných nádobách, aby nebyly v kontaktu s dalšími potravinami nebo nekapaly na ostatní potraviny.
- Pokud spotřebič zůstane delší dobu prázdný, vypněte ho, rozmrazte, vyčistěte, vysušte a nechte otevřená dvířka, aby v něm nevznikala plíseň.

Mražení potravin a uchování mražených potravin



Proces mražení potravin

▶ IMPORTANT NOTES AND PRECAUTIONS

Tips for saving energy when using the fridge and freezer

▶ INSTALLATION AND CONNECTION

Changing the door opening direction

Description of the appliance

▶ APPLIANCE OPERATION

▶ INTERNAL EQUIPMENT OF THE APPLIANCE

Recommended distribution of food in the appliance

▶ STORING FOOD IN THE REFRIGERATOR

▶ FREEZING FOOD AND PRESERVING FROZEN FOOD

▶ DEFROSTING THE APPLIANCE

Appliance cleaning

Troubleshooting

Information about the noise of the appliance

Your notes

Maximální množství čerstvého jídla, které může být vloženo najednou, je určeno na výkonnostním štítku. Když množství jídla, které se má zamrazit, přesáhne uvedené množství, kvalita mražení bude nízká; navíc se také sníží kvalita zamraženého jídla.

- Pro využití celkového objemu mrazáku vyjměte veškeré přihrádky.
- Aktivujte funkci „super freeze“ 24 hodin před mražením jídla:
 - **ovládací jednotka 1**: stiskněte tlačítko **B** dokud se nerozsvítí symbol **B2**.
 - **ovládací jednotka 2**: stiskněte tlačítko **D** dokud se nerozsvítí symbol **D1**.

Aby bylo možné potraviny co nejdříve zmrazit, uspořádejte je tak, jako je uvedeno níže:

Čerstvé potraviny zabalte do malých balíčků (0,5 kg), které se umístí do přihrádek horní a spodní zásuvky tak, aby každé balení bylo u zadní stěny na levém a pravém okraji a v nádobě horní a spodní zásuvky tak, že dva balíčky jsou umístěny uprostřed u zadní stěny nad sebou.

Ujistěte se, že čerstvé jídlo není v kontaktu s jídlem, které už bylo zamrazeno.

- Při mražení menšího množství jídla (1-2 kilogramy) není potřebná aktivace funkce „super freeze“.

Důležitá varování k mražení potravin

Mrazák používejte k mražení potravin, které jsou k mražení vhodné. Používejte vždy kvalitní a čerstvé potraviny.

Pro potraviny si zvolte vhodný obal a správně je zabalte.

Ujistěte se, že je balení vzduchotěsné a vodotěsné, aby u potravin nedocházelo ke ztrátě vitamínů a nevysychaly.

Na každém obalu uveďte typ potravin, množství a datum zmražení

Je důležité, aby se potraviny zmrazily co nejrychleji. Proto se doporučují menší balení. Před mražením potraviny zchladte.

Uchování mraženého jídla

▶ IMPORTANT NOTES AND PRECAUTIONS

Tips for saving energy when using the fridge and freezer

▶ INSTALLATION AND CONNECTION

Changing the door opening direction

Description of the appliance

▶ APPLIANCE OPERATION

▶ INTERNAL EQUIPMENT OF THE APPLIANCE

Recommended distribution of food in the appliance

▶ STORING FOOD IN THE REFRIGERATOR

▶ FREEZING FOOD AND PRESERVING FROZEN FOOD

▶ DEFROSTING THE APPLIANCE

Appliance cleaning

Troubleshooting

Information about the noise of the appliance

Your notes



- Jestliže uchováváte a používáte mražené potraviny, řiďte se pokyny výrobce. Teplotu a datum spotřeby naleznete na balení.
- Vybírejte pouze potraviny s nepoškozeným balením, uskladněné v mrazácích za teploty $-18\text{ }^{\circ}\text{C}$ nebo nižší.
- Nekupujte potraviny, jejichž obal je pokryt námrazou, protože to znamená, že byly několikrát částečně rozmrazeny. Takové potraviny mají nižší kvalitu.
- Chraňte potraviny před rozmražením během převozu. V případě zvýšení teploty bude doba skladování nižší a kvalita se zhorší.

Doba uchování mražených potravin

Doporučená doba uchování v mrazáku

Potravina (typ)	Čas
Ovoce, hovězí	od 10 do 12 měsíců
Zelenina, jehněčí, drůbež	od 8 do 10 měsíců
Telecí	od 6 do 8 měsíců
Vepřové	od 4 do 6 měsíců
Jemně nakrájené nebo mleté maso	4 měsíce
chléb, pečivo, vařené jídlo, ryby	3 měsíce
vnitřnosti	2 měsíce
Uzené klobásy, tučné ryby	1 měsíc

Rozmrazování zamražených potravin

▶ IMPORTANT NOTES AND PRECAUTIONS

Tips for saving energy when using the fridge and freezer

▶ INSTALLATION AND CONNECTION

Changing the door opening direction

Description of the appliance

▶ APPLIANCE OPERATION

▶ INTERNAL EQUIPMENT OF THE APPLIANCE

Recommended distribution of food in the appliance

▶ STORING FOOD IN THE REFRIGERATOR

▶ FREEZING FOOD AND PRESERVING FROZEN FOOD

▶ DEFROSTING THE APPLIANCE

Appliance cleaning

Troubleshooting

Information about the noise of the appliance

Your notes



- Rozmrazování je důležitým krokem při ukládání potravin, které byly zamražené. Potraviny je nutné rozmrazit správným způsobem.
- Vhodné metody pro rozmrazování potravin jsou:
 - v lednici,
 - ve studené vodě,
 - v mikrovlnné troubě či konvektomatu s odpovídajícím rozmrazovacím programem.
- Některé zamražené potraviny lze připravit, aniž by je bylo nutné předem rozmrazit. Výrobce tuto informaci uvádí na obalu.
- Potraviny je nutné zamrazovat v malém množství. Potraviny se pak rychleji rozmrazí.
- Částečně nebo zcela rozmražené potraviny spotřebujte co nejdříve. Bakterie v rozmražených potravinách se znovu aktivují a potraviny se pak rychleji kazí. Toto platí zejména pro ovoce, zeleninu a již uvařená zamražená jídla.
- Částečně nebo zcela rozmražené potraviny už nezamrazujte.

Odmrazení spotřebiče

Automatické odmrazení lednice

Lednice nevyžaduje rozmrazování, protože led, který se usazuje na zadní stěně se rozpouští automaticky. Nahromaděný led taje, když kompresor není vchodu. Kapky odtékají otvorem v zadní straně lednice do nádoby nad kompresorem, odkud se odpařují.

Ujistěte se, že otvor v zadní stěně vnitřní části lednice není nikdy blokován potravinami nebo jakýmkoliv jiným objektem.

V případě nadměrné vrstvy ledu na zadní stěně uvnitř lednice (3–5 mm) vypněte spotřebič a odmrazte jej manuálně.

Rozmrazování mrazáku s funkcí NoFrost

- Mrazák NoFrost se rozmrazuje automaticky. Občasná námraza, která se může objevit na stěnách, zmizí automaticky.

▶ IMPORTANT NOTES AND PRECAUTIONS

Tips for saving energy when using the fridge and freezer

▶ INSTALLATION AND CONNECTION

Changing the door opening direction

Description of the appliance

▶ APPLIANCE OPERATION

▶ INTERNAL EQUIPMENT OF THE APPLIANCE

Recommended distribution of food in the appliance

▶ STORING FOOD IN THE REFRIGERATOR

▶ FREEZING FOOD AND PRESERVING FROZEN FOOD

▶ DEFROSTING THE APPLIANCE

Appliance cleaning

Troubleshooting

Information about the noise of the appliance

Your notes



Ruční odmrazování mrazáku NoFrost

- Může se stát, že i navzdory tomu, že máte přístroj NoFrost, se na površích objeví námraza. Většinou je to v důsledku neobvyklého použití přístroje, například příliš častého otevírání dveří, příliš dlouho otevřených dveří, špatného těsnění dveří...

V tomto případě můžete mrazák odmrazit ručně dle následujícího postupu:

Ovládací panel 1

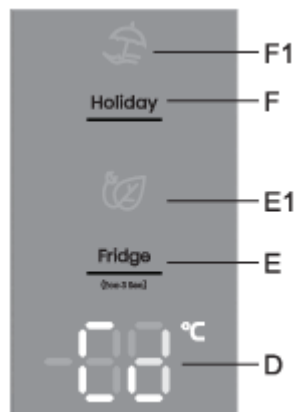

- Najednou stiskněte a držte tlačítka **E** a **F**. Na ukazateli se zobrazí **Cd**.
- Funkce se po dokončení postupu odmrazování automaticky vypne. Na ukazateli se zobrazí nastavená teplota chladicí části.

Při použití této funkce nemusíte mrazničku předem vyprazdňovat.

Ovládací panel 2

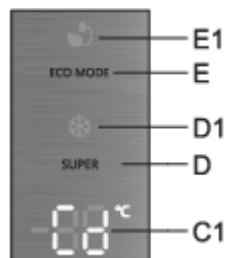

▶ IMPORTANT NOTES AND PRECAUTIONS

Tips for saving energy when using the fridge and freezer

▶ INSTALLATION AND CONNECTION

Changing the door opening direction

Description of the appliance

▶ APPLIANCE OPERATION

▶ INTERNAL EQUIPMENT OF THE APPLIANCE

Recommended distribution of food in the appliance

▶ STORING FOOD IN THE REFRIGERATOR

▶ FREEZING FOOD AND PRESERVING FROZEN FOOD

▶ DEFROSTING THE APPLIANCE

Appliance cleaning

Troubleshooting

Information about the noise of the appliance

Your notes



- Najednou stiskněte a držte tlačítka **D** a **E**. Na displeji **C1** se objeví **Cd**.
- Funkce se po dokončení postupu odmrazování automaticky vypne. Na displeji **C1** se zobrazí nastavená teplota chladicí části.

Při použití této funkce nemusíte mrazničku předem vyprazdňovat.

Čištění spotřebiče

Před čištěním odpojte spotřebič ze sítě – vypněte spotřebič (viz kapitola Vypnutí/Zapnutí zařízení) a odpojte napájecí kabel ze zásuvky.

- Pro vyčištění všech povrchů použijte jemný hadřík. Čističe, které obsahují abrazivní složky, kyseliny nebo roztoky nejsou vhodné pro čištění, protože mohou poškodit povrch.

Umyjte vnější stranu spotřebiče vodou nebo mírnou kyselinou.

Lakované a hliníkové povrchy se můžou čistit vlažnou vodou s mírným množstvím čisticího prostředku. Je možné použít i čističe s mírným obsahem alkoholu (např. čističe oken). Nepoužívejte čističe obsahující alkohol na čištění plastových materiálů.

Interiér spotřebiče lze čistit vlažnou vodou, do které můžete přidat ocet.

- Neumývejte části spotřebiče v myčce na nádobí, protože to může poškodit vybavení.

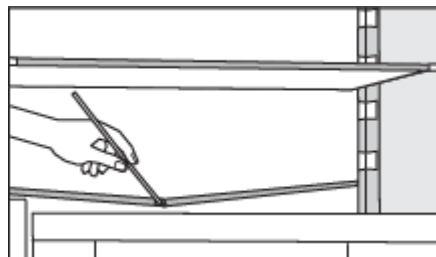

- Žlab a otvor pro vypouštění vody z roztátých zamražených částí jsou umístěny pod chladicím panelem, který ochlazuje prostor lednice, Žlab a otvory se nesmí být zablokovány. Pravidelně je kontrolujte a v případě nutnosti čistěte (např. plastovým brčkem).

▶ IMPORTANT NOTES AND PRECAUTIONS

Tips for saving energy when using the fridge and freezer

▶ INSTALLATION AND CONNECTION

Changing the door opening direction

Description of the appliance

▶ APPLIANCE OPERATION

▶ INTERNAL EQUIPMENT OF THE APPLIANCE

Recommended distribution of food in the appliance

▶ STORING FOOD IN THE REFRIGERATOR

▶ FREEZING FOOD AND PRESERVING FROZEN FOOD

▶ DEFROSTING THE APPLIANCE

Appliance cleaning

Troubleshooting

Information about the noise of the appliance

Your notes



- Námraza nebo led o tloušťce 3–5 mm zvýší spotřebu energie. Proto se musí pravidelně odstraňovat (netýče se to NO FROST mrazáku). Nepoužívejte žádné ostré objekty, roztoky nebo spreje.
- Kondenzátor na zadní straně, vedle kompresoru (jen u některých modelů), musí být vždy čistý, bez prachu nebo jiných nečistot. Pravidelně jej čistěte jemným nekovovým kartáčkem nebo vysavačem.
- Po vyčištění zapněte znovu zařízení a vložte do něj potraviny.

Odstraňování závad

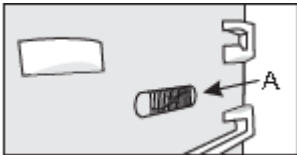
Problém:	Příčina nebo řešení:
Zařízení po zapojení do el. Sítě nefunguje.	<ul style="list-style-type: none"> • Ujistěte se, že zásuvka je pod napětím a zařízení je zapnuto.
Chladicí systém je po dlouhou dobu nepřetržitě v chodu: 	<ul style="list-style-type: none"> • Příliš vysoká okolní teplota. • Dvířka se příliš často otvírají nebo zůstávají příliš dlouho otevřená. • Dvířka nejsou správně zavřená (možné nečistoty na těsnění, nesprávné zapadnutí dveří, poškozené těsnění, atd.). • Ve spotřebiči je příliš mnoho čerstvých potravin. • Senzor (A) v lednici je blokován potravinami. Ujistěte se, že vzduch může cirkulovat kolem senzoru (pouze u některých modelů).
Nadměrné hromadění ledu na zadní stěně vnitřního prostoru lednice může být způsobeno:	<ul style="list-style-type: none"> • Dvířka se příliš často otvírají nebo zůstávají příliš dlouho otevřená. • Do lednice byly uloženy teplé potraviny. • Potraviny nebo nádoby se dotýkají zadní stěny vnitřního prostoru lednice. • Slabé těsnění dveří. • Pokud je těsnění znečištěné nebo poškozené, vyčistěte jej nebo jej vyměňte.

▶ **IMPORTANT NOTES AND PRECAUTIONS**

Tips for saving energy when using the fridge and freezer

▶ **INSTALLATION AND CONNECTION**

Changing the door opening direction

Description of the appliance

▶ **APPLIANCE OPERATION**

▶ **INTERNAL EQUIPMENT OF THE APPLIANCE**

Recommended distribution of food in the appliance

▶ **STORING FOOD IN THE REFRIGERATOR**

▶ **FREEZING FOOD AND PRESERVING FROZEN FOOD**

▶ **DEFROSTING THE APPLIANCE**

Appliance cleaning

Troubleshooting

Information about the noise of the appliance

Your notes



Problém:	Příčina nebo řešení:
Výskyt ledu nebo námrazy v mrazáku:	<ul style="list-style-type: none"> Dveře byly otevřeny příliš dlouho nebo příliš často. Dveře nejsou uzavřeny pořádně. Dveře správně netěsní (těsnění je špinavé, dveře nejsou rovné, těsnění je poškozené atd.). Přístroj odmrázte ručně.
Kondenzát (rosení) na přihrádce nad boxy:	<ul style="list-style-type: none"> Toto je dočasný jev, kterému se nedá úplně vyhnout za vyšších teplot okolí a vyšší vlhkosti. Když se teplota a vlhkost vrátí do normálu, rosení také zmizí. Doporučujeme častěji čistit boxy a vytírat kapky. Otevřený slider na regulaci vlhkosti. Uložte potraviny do krabic nebo jiných obalů s dobrým těsněním.
Kapky na zadní stěně chladicí části:	<ul style="list-style-type: none"> Tento jev je obvyklý, jelikož během automatického odmrázování lednice vznikají kapicky, které posléze skrz otvor v zadní straně lednice odteou do nádoby nad kompresorem, z níž se vyparí.
Voda kape/ teče z lednice:	<ul style="list-style-type: none"> Ucpaný otvor odtoku vody nebo kapání vody kolem žlabu. Vyčistěte zablokovaný otvor, např. použitím plastového brčka. Když se vytvoří tlustá vrstva ledu, rozmrazte zařízení manuálně (viz Rozmrazování zařízení).
Dveře se obtížně otvírají:	<ul style="list-style-type: none"> Když se snažíte otevřít dveře lednice po jejich zavření, je to obtížné. Jak otvíráte dveře, určité množství chladného vzduchu unikne ze zařízení a nahradí jej teplý vzduch z okolí. Když je tento vzduch vychlazen, vygeneruje se negativní tlak s následkem problematického otvírání dveří. Po několika minutách se podmínky normalizují a dveře se znovu lehce otevřou.
Boky spotřebiče jsou teplé:	<ul style="list-style-type: none"> To je normální, protože na stranách spotřebiče jsou nainstalovány trubky, které se během provozu spotřebiče mírně zahřejí.
LED světlo nepracuje:	<ul style="list-style-type: none"> Pokud LED světla nefungují, zavolejte servisního technika. Nepokoušejte se opravovat LED světla sami, poněvadž je tu riziko zasažení elektrickým proudem!



▶ IMPORTANT NOTES AND PRECAUTIONS

Tips for saving energy when using the fridge and freezer

▶ INSTALLATION AND CONNECTION

Changing the door opening direction

Description of the appliance

▶ APPLIANCE OPERATION

▶ INTERNAL EQUIPMENT OF THE APPLIANCE

Recommended distribution of food in the appliance

▶ STORING FOOD IN THE REFRIGERATOR

▶ FREEZING FOOD AND PRESERVING FROZEN FOOD

▶ DEFROSTING THE APPLIANCE

Appliance cleaning

Troubleshooting

Information about the noise of the appliance

Your notes

Problém:	Příčina nebo řešení:
Nastavená teplota bliká na displeji:	<ul style="list-style-type: none"> Dvířka se příliš často otvírají nebo zůstávají příliš dlouho otevřená. Dvířka nejsou správně zavřena (možné nečistoty na těsnění, nesprávné zapadnutí dveří, poškozené těsnění, atd.). Delší doba bez energie. Ve spotřebiči je příliš mnoho čerstvých potravin.
Na ukazateli se zobrazí PF:	<ul style="list-style-type: none"> Delší doba bez energie.
Na ukazateli se zobrazí E0 nebo E8:	<ul style="list-style-type: none"> Tlačítka nereagují na dotyk. Zavolejte na servis, aby odstranil chybu. Dokud přístroj nebude opraven, bude fungovat v bezpečnostním režimu. Přístroj bude automaticky zachovávat nejvhodnější teplotu pro každou část.
Na ukazateli se zobrazí E1 nebo E2:	<ul style="list-style-type: none"> Teplotní senzor je porouchaný. Zavolejte na servis, aby chybu odstranil. Dokud přístroj nebude opraven, bude fungovat v bezpečnostním režimu. Přístroj bude automaticky zachovávat nejvhodnější teplotu pro každou část.
Na displeji se zobrazí E3 nebo E4:	<ul style="list-style-type: none"> Compartment fan failed. Contact the service center to rectify the fault. The appliance may not function normally. Move all food to a cool place and switch off the appliance.
The display shows E5:	<ul style="list-style-type: none"> Evaporator sensor malfunction. Call the service center to have the error removed. The appliance may not function normally. Move all food to a cool place and switch off the appliance.
The display shows E9:	<ul style="list-style-type: none"> The door has been open too long: close the door. If the door is not open or if E9 is still displayed 10 minutes after the door is closed, the door sensor has failed. Call the service center to arrange a repair. Until the device is repaired, it will operate in safe mode. The device will automatically maintain the most suitable temperature for each part.

If the above tips do not solve your problem, call the nearest authorized service center and state the type, model, and serial number on the appliance rating plate or the label inside the appliance.

▲ Information about the noise of the appliance

▶ IMPORTANT NOTES AND PRECAUTIONS

Tips for saving energy when using the fridge and freezer

▶ INSTALLATION AND CONNECTION

Changing the door opening direction

Description of the appliance

▶ APPLIANCE OPERATION

▶ INTERNAL EQUIPMENT OF THE APPLIANCE

Recommended distribution of food in the appliance

▶ STORING FOOD IN THE REFRIGERATOR

▶ FREEZING FOOD AND PRESERVING FROZEN FOOD

▶ DEFROSTING THE APPLIANCE

Appliance cleaning

Troubleshooting

Information about the noise of the appliance

Your notes

Cooling in freezers is ensured by a cooling system, which also includes a compressor (and a fan in some appliances), which causes a certain amount of noise during operation. The noise level depends on the installation, correct use and lifetime of the appliance.

- After connecting the device to the electrical network, the operation of the compressor or the sound of the flowing liquid may be slightly noisier. This does not indicate a malfunction and has no effect on the life of the device. After a while, the noise and running will become quieter.
- Sometimes there may also be an unusual or louder noise while the device is running; this is usually the result of incorrect device installation:
 - The device must stand on a flat and stable surface.
 - The device must not touch walls or neighboring furniture.
 - Make sure that the internal equipment is firmly stored in its place and noise cannot be caused by the movement of cans, bottles or other containers stored next to each other.
- Due to a greater load on the cooling system, e.g. when the door is opened frequently or is open for a long time, when a large amount of fresh food is placed or when the intensive freezing or cooling functions are activated, the device may temporarily generate a higher noise.

Hisense UK Ltd

Unit 2 Meadow Court Millshaw Lane Leeds, West Yorkshire, LS11 8LZ, United Kingdom

Hisense France SAS

9 Rue des 3 Soeurs, 93420 Villepinte, France

Hisense Germany GmbH

Garmischer Strasse 4-6, 80339 München, Germany

Hisense Italia SRL

Via Montefeltro, 6/A 20156 Milano, Italia

Hisense Iberia S.L

Ronda Auguste y Louis Lumiere, 23 Nave 12

Edificio Lumiere – Parque Tecnológico 46980 Paterna (Valencia). España

Gorenje gospodinjski aparati, d.o.o.



Partizanska cesta 12, 3320 Velenje, Slovenia

▶ **IMPORTANT NOTES AND PRECAUTIONS**

Tips for saving energy when using the fridge and freezer

▶ **INSTALLATION AND CONNECTION**

Changing the door opening direction

Description of the appliance

▶ **APPLIANCE OPERATION**

▶ **INTERNAL EQUIPMENT OF THE APPLIANCE**

Recommended distribution of food in the appliance

▶ **STORING FOOD IN THE REFRIGERATOR**

▶ **FREEZING FOOD AND PRESERVING FROZEN FOOD**

▶ **DEFROSTING THE APPLIANCE**

Appliance cleaning

Troubleshooting

Information about the noise of the appliance

Your notes

Your notes

We reserve the right to make changes that do not affect the functionality of the appliance.

 912193