



M-1028 CVB

PRENOSNÝ DVD PREHRÁVAČ

ПРЕНОСНÝ DVD ПРЭХРÁВАČ

SK Návod na obsluhu

CZ Návod k obsluze

Pred použitím zariadenia si pozorne prečítajte návod na obsluhu.

ROZMIESTNENIE OVLÁDACÍCH PRVKOV

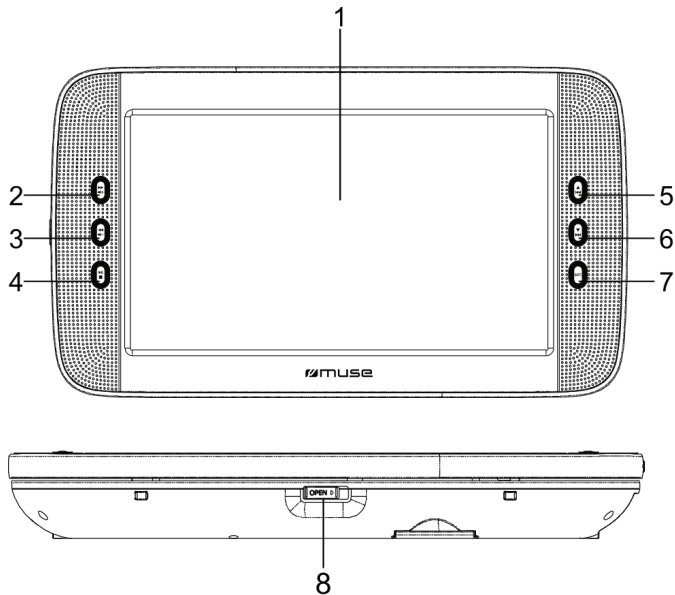

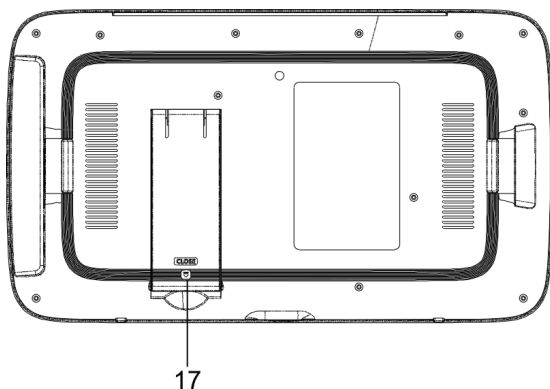
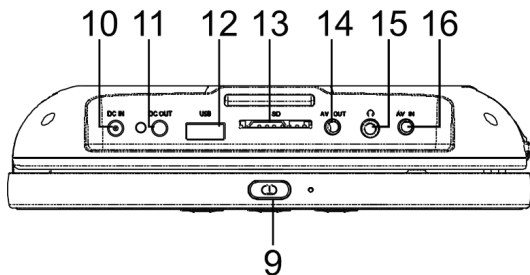

1. LCD displej
2. ►► / V+ : Krátkym stlačením vykonáte zrýchlené prehrávanie dopredu. Dlhým stlačením zvýšite hlasitosť
3. ◄◄ / V- : Krátkym stlačením vykonáte zrýchlené prehrávanie dozadu. Dlhým stlačením znížite hlasitosť
4. ►|| / ■ : Krátkym stlačením spustíte a pozastavíte prehrávanie, dlhým stlačením prehrávanie zastavíte.
5. ▲: Pohyb smerom hore počas prechádzania menu
6. ◄◄: Prístup k predchádzajúcim kapitolám (DVD)/skladbám (CD).
7. ▼: Pohyb smerom dole počas prechádzania menu
8. ►►: Prístup k nasledujúcim kapitolám (DVD)/skladbám (CD).

7. **SET.:** Krátkým stlačením vstúpite do menu nastavení. Dlhým stlačením vstúpite do režimu AV IN.
8. Prepínač **OPEN**
9. : Zapnutie/vypnutie zariadenia
10. Konektor **DC IN (9-12 V)**
11. Konektor **DC OUT (12 V)**
12. **USB** port
13. Slot na **SD/MMC** kartu
14. Konektor **AV OUT**
15. Konektor pre slúchadlá
16. Konektor **AV IN**
17. Stojan

DIAL'KOVÝ OVLÁDAČ

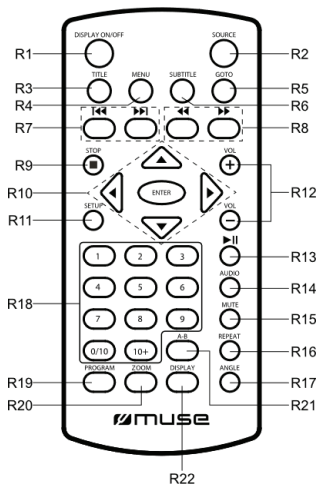

- R1. **DISPLAY ON/OFF:** (Zapnutie/vypnutie obrazovky)
- R2. **SORCE:** Prepínanie medzi viacerými zdrojmi.
- R3. **TITLE:** Prístup k menu titulu disku.
- R4. **MENU:** Prístup k menu disku.
- R5. **GOTO:** Vyhľadanie požadovaného titulu, kapitoly, času alebo skladby.
- R6. **SUBTITLE:** Voľba jazyka titulkov pri prehrávaní DVD disku.

- R7. **◀◀/▶▶** : Priamy prístup k predchádzajúcej alebo nasledujúcej kapitole (DVD) alebo skladbe (CD).
- R8. **◀◀/▶▶** : Spustenie zrýchleného prehrávania dozadu alebo dopredu.
- R9. **STOP** : Zastavenie prehrávania.
- R10. **◀, ▶, ▲, ▼** : Navigácia v menu na obrazovke.
ENTER : Potvrdenie voľby počas navigácie v menu.
- R11. **SETUP** : Vstup do menu nastavení.
- R12. **VOL-/+** : Úprava hlasitosti.
- R13. **▶II** : Spustenie a pozastavenie prehrávania.
- R14. **AUDIO** : Voľba jazyka zvuku.
- R15. **MUTE** : Stlmenie alebo obnovenie zvuku.
- R16. **REPEAT** : Opakovanie prehrávania.
- R17. **ANGLE** : Prístup k funkcii zmenu uhla kamery pre DVD disk.
- R18. **0,1,2...9,10+** : Zadávanie čísel.
- R19. **PROGRAM** : Naprogramovanie poradia prehrávania.
- R20. **ZOOM** : Priblíženie/oddialenie obrazu počas prehrávania.
- R21. **A-B** : Opakovanie určitej časti od bodu A do bodu B.
- R22. **DISPLAY** : Na zobrazenie stavových informácií na obrazovke.

Poznámka: Ak zvolená funkcia nie je dostupná, zobrazí sa „Ø“.

VLOŽENIE BATÉRIÍ (Nie sú súčasťou príslušenstva)

Pred použitím vložte do diaľkového ovládača 2 batérie „AAA/UM4/“. Uistite sa, či ich polarita (+/-) zodpovedá značkám vo vnútri priehradky.



Skôr ako vyhodíte batérie, obráťte sa na svojho predajcu ohľadom informácií o tom, kto ich môže vziať späť na konkrétnu recykláciu.

POZNÁMKY:

- Batérie nikdy nenabíjajte, nezohrievajte ich ani ich nerozoberajte.
- Aby ste predišli vytečeniu, vždy vyberte batérie, keď zariadenie nebudete dlhší čas používať.
- Pozornosť by mala byť venovaná environmentálnym aspektom likvidácie batérie.
- Nehádzte batérie do ohňa!
- Batéria by nemal byť vystavená nadmernému teplu, ako je napríklad slnečné žiarenie, oheň alebo podobné.

UPOZORNENIE: Ak je batéria vložená nesprávne, hrozí nebezpečenstvo výbuchu. Batériu vymieňajte len za rovnakú alebo batériu ekvivalentného typu.

PRÍSLUŠENSTVO

Sieťový adaptér x1
Zástrčka do auta x1
AV kábel x1
Montážna konzola x1
Diaľkový ovládač x1

NAPÁJANIE ELEKTRICKOU ENERGIU

Použitie sieťového adaptéra

Dodávaný sieťový adaptér je vhodný pre použitie v elektrickej sieti s hodnotami 100 - 240 V ~ a mal by byť pripojený k zdroju napájania v rámci týchto parametrov.

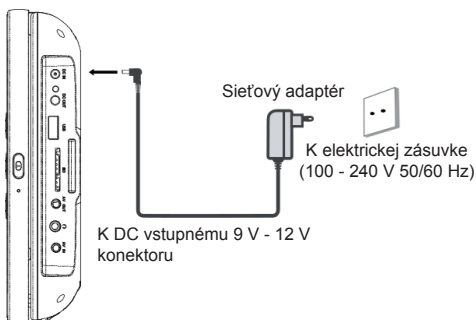

Upozornenia:

- * Sieťový adaptér dodávaný s týmto zariadením je určený len pre toto zariadenie. Nepoužívajte ho s iným zariadením.
- * Vypnite zariadenie pred odpojením sieťového adaptéra od zariadenia, aby ste sa vyhlí poškodeniu zariadenia.
- * Ak nebudete používať zariadenie dlhší čas, odpojte sieťový adaptér od elektrickej zásuvky.
- * Zariadenie používajte v blízkosti ľahko dostupnej elektrickej zásuvky. Ak sa vyskytne nejaká porucha, ihneď odpojte zástrčku od elektrickej zásuvky.
- * Sieťový adaptér slúži ako od pájacia jednotka. Mal by byť ľahko dostupný a nemal by byť zablokovaný v priebehu plánovaného používania. Ak chcete zariadenie úplne odpojiť od zdroja napájania, mali by ste úplne odpojiť sieťový adaptér od elektrickej zásuvky.

- * Nikdy nepoužívajte poškodený sieťový adaptér, veďte napájací kábel bezpečným spôsobom a uistite sa, či napájací kábel nie je zachytený alebo pricviknutý. Ak je napájací kábel poškodený, požiadajte o výmenu kvalifikovaného servisného zamestnanca.

Použitie zástrčky do auta

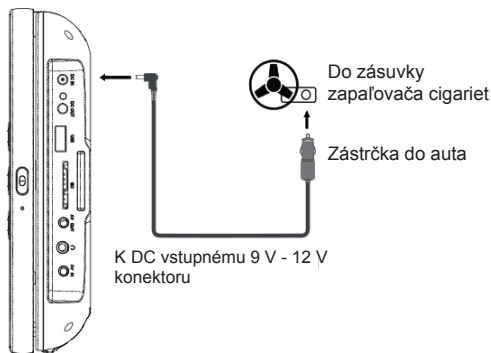

VAROVANIE: Keď tento adaptér do auta nepoužívate, odpojte ho. Nepoužíva sa vo vozidlách s napájaním 24 V.

Upozornenia

- Používajte iba priložený 12 V napájací adaptér do auta. Použitie akéhokoľvek iného 12 V napájacieho adaptéra do auta môže poškodiť zariadenie.
- Priložený 12 V napájací adaptér do auta je určený len na použitie s týmto zariadením. Nepoužívajte ho so žiadnym iným zariadením.
- V záujme bezpečnosti premávky by vodiči počas jazdy nemali obsluhovať zariadenie ani sledovať videá.
- Uistite sa, či je zariadenie správne upevnené, aby v prípade nehody nespadlo do vozidla.
- Keď je vnútro zásuvky zapaľovača znečistené popolom alebo prachom, časť zástrčky sa môže zohriať v dôsledku slabého kontaktu. Pred použitím nezabudnite vyčistiť zásuvku zapaľovača cigariet.
- Po použití odpojte napájací adaptér do auta od zariadenia aj zo zásuvky zapaľovača cigariet.

Používanie vstavanej batérie

Zariadenie má vstavanú dobijateľnú batériu (lítium-polymérovú). Pred prvým použitím vstavanú batériu nabite. V prípade novej alebo vybitej dobijateľnej batérie ju odporúčame nabíjať 3 hodiny. Dá sa kedykoľvek dobiť bez ohľadu na to, či je úplne alebo čiastočne vybitá. Indikátor nabíjania sa počas nabíjania zmení na červenú farbu a keď sa batéria úplne nabije, zmení sa na zelenú farbu.

Varovania:

- Ak chcete nabiť batériu, stačí pripojiť sieťový adaptér.
- Nabite vstavanú batériu, keď ju budete chcieť znova použiť.
- Počas používania vstavanej batérie by teplota okolia mala byť v rozsahu 5 °C (41 °F) až 35 °C (95 °F).
- Ak chcete dosiahnuť čo najdlhšiu životnosť vstavanej batérie, nabíjajte pri vnútornej teplote.
- Vstavaná batéria v tomto zariadení môže pri nesprávnom zaobchádzaní predstavovať riziko požiaru alebo chemického popálenia. Nerozoberajte, nezohrievajte nad 100 °C (212 °F) ani ju nespálujte.
- Zariadenie by nemalo byť vystavené nadmernému teplu, ako je slnečné žiarenie, oheň a podobne.
- Pri likvidácii zariadenia je potrebné vziať do úvahy environmentálne problémy a prísne dodržiavať miestne pravidlá alebo zákony upravujúce likvidáciu takýchto produktov.
- Keď je kapacita vstavanej batérie nízka, na displeji bude blikať „“.

PRIPOJENIA

Pred pripojením odpojte všetky zariadenia z elektrickej siete.

Pripojenie k televízoru

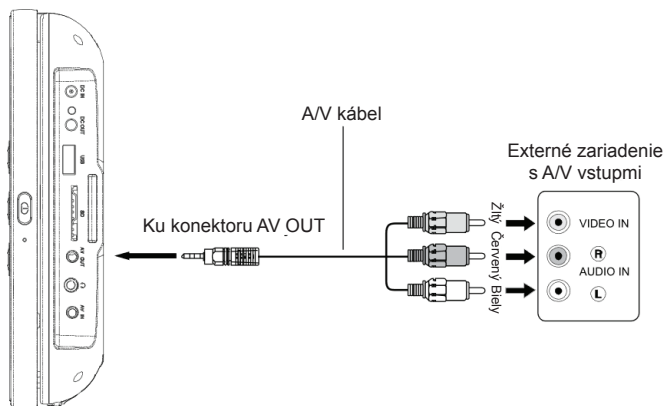

Poznámka: Uistite sa, či používate kábel so správnou zástrčkou.

POUŽITIE SLÚCHADIEL (Nie sú súčasťou príslušenstva)

Maximálne výstupné napätie ≤ 150 mV

Širokopásmové charakteristické napätie ≥ 75 mV

VAROVANIE NA HLASITOSŤ SLÚCHADIEL

Pripojte slúchadlá s nízkou hlasitosťou a v prípade potreby ju zvýšte. Dlhodobé počúvanie prostredníctvom niektorých slúchadiel pri nastavení vysokej hlasitosti môže viesť k poškodeniu sluchu. Keď sú pripojené slúchadlá, z reproduktora zariadenia nebude vychádzať žiaden zvuk.

Upozornenie: Vyhnite sa počúvaniu zvuku na úrovniach, ktoré môžu byť škodlivé pre vaše uši.



Na zabránenie možnému poškodeniu sluchu, nepočúvajte s vysokými úrovňami hlasitosti dlhší čas.



POČÚVANIE CD DISKU

Informácie o regionálnej správe

Informácie o regionálnej správe: Toto zariadenie je navrhnuté a vyrobené tak, aby reagovalo na informácie o regionálnej správe, ktoré sú zakódované na DVD diskoch. Ak číslo regiónu vytlačené na DVD disku nezodpovedá číslu regiónu tohto zariadenia, toto zariadenie nedokáže prehrať daný disk.

Regionálne číslo tohto zariadenia je 2.

Základné prehrávanie

1. Stlačením tlačidla  zapnete zariadenie. Rozsvieti sa indikátor napájania.
2. Posunutím prepínača **OPEN** v smere šípky otvorte predný panel.
3. Vložte disk potlačou smerom dopredu.
4. Zatvorte predný panel. Vášmu zariadeniu chvíľu trvá, kým načíta disk. Po načítaní vás zariadenie automaticky preniesie do hlavného menu DVD disku alebo spustí prehrávanie DVD disku. Ak zariadenie nezačne automaticky prehrávať DVD disk, stlačte tlačidlo .

Zrýchlené prehrávanie

1. Počas prehrávania disku stlačením tlačidla  aktivujete rýchly posun dopredu. Opakovaným stlačením tlačidla znásobíte rýchlosť prehrávania o 2, 4, 8 16 alebo 32 násobok.

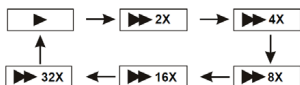

2. Počas prehrávania disku stlačením tlačidla  aktivujete rýchly posun smerom dozadu. Opakovaným stláčaním tlačidla znásobíte rýchlosť prehrávania o 2, 4, 8 16 alebo 32 násobok.

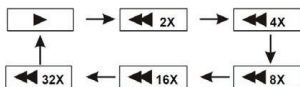

Zmena kapitoly/skladby

Počas prehrávania disku stlačte tlačidlo  alebo  pre okamžitý prechod na nasledujúcu alebo predchádzajúcu kapitolu (DVD) alebo na nasledujúcu alebo predchádzajúcu skladbu (CD).

Opakovanie prehrávania obľúbenej scény (A-B)

Počas prehrávania disku stlačte tlačidlo „A-B“ v bode A, potom znova stlačte toto tlačidlo v bode B, zariadenie automaticky zopakuje časť medzi A a B. Tretím stlačením tlačidla „A-B“ sa vrátite na normálne prehrávanie.

Priblíženie (DVD, JPEG)

Počas prehrávania disku stlačajte tlačidlo **ZOOM**, kým nedosiahnete požadovanú veľkosť priblíženia. Tlačidlo cyklicky prechádza cez 2x, 3x, 4x a potom sa vzdiali na 1/2x, 1/3x a 1/4x, potom sa vráti k normálnemu prehrávaniu.

Poznámka: Vo funkcii priblíženia pre JPEG súbory stlačte tlačidlo **ZOOM**, aby ste prešli do režimu priblíženia o 100 %. Potom niekoľkokrát stlačte tlačidlo **ZOOM**, aby ste zmenili požadované kroky priblíženia.

ROZŠÍRENÉ FUNKCIE

Zobrazenie na obrazovke

Počas prehrávania niekoľkokrát stlačte tlačidlo **DISPLAY**, aby sa postupne zobrazilo:

DVD: Uplynulý čas titulu, Zostávajúci čas titulu, Uplynulý čas kapitoly, Zostávajúci čas kapitoly, Vypnutie zobrazenia.

CD: Celkový uplynutý čas, Celkový zostávajúci čas, Uplynulý čas jednej skladby, Zostávajúci čas jednej skladby.

Vyhľadanie požadovanej časti

Používateľ môže pristupovať ku konkrétnemu miestu alebo konkrétnej skladbe zadaním cieľového času alebo čísla skladby.

1. Opakovaným stláčaním tlačidla **GOTO** vstúpite do režimu vyhľadávania.

DVD:



Zadanie čísla kapitoly



Zadanie času titulu

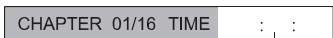

Zadanie času kapitoly

CD:



Zadanie požadovaného času disku

TRACK GOTO: --:--:--

Zadanie požadovaného času skladby

SELECT TRACK: -- /18

Zadanie požadovaného čísla skladby

2. Zadajte číslo kapitoly alebo čas prehrávania a prehrávanie potom okamžite preskočí na cieľové miesto.

REŽIMY PREHRÁVANIA

Opakované prehrávanie

Počas prehrávania disku opakovaným stláčaním tlačidla **REPEAT** zvolíte režim prehrávania:

DVD: Opakovať kapitolu, Opakovať titul, Opakovať všetko, (opakovanie vypnuté);

CD: Opakovať skladbu, Opakovať všetko, (opakovanie vypnuté);

MP3: Opakovať jednu skladbu, Opakovať adresár, (opakovanie vypnuté);

Poznámka:

„REPEAT ONE“ : Zvolená skladba sa bude prehrávať nepretržite.

„REPEAT FOLDER“: Všetky skladby vo zvolenom adresári sa budú prehrávať nepretržite.

Poznámka: Niektoré DVD disky neumožňujú funkciu opakovania.

Naprogramované prehrávanie

Pomocou tejto možnosti si vyberiete a naprogramujete poradie prehrávania.

Môžete uložiť až 20 skladieb.

1. Vložte disk.
2. V režime prehrávania alebo zastavenia stlačte tlačidlo **PROGRAM**. Zobrazí sa menu programovania.

DVD

1	TT:	CH:	6	TT:	CH:
2	TT:	CH:	7	TT:	CH:
3	TT:	CH:	8	TT:	CH:
4	TT:	CH:	9	TT:	CH:
5	TT:	CH:	10	TT:	CH:

EXIT 123

CD

1		6	
2		7	
3		8	
4		9	
5		10	

EXIT 123

3. Pomocou numerických tlačidiel zadajte číslo titulu a potom číslo kapitoly (DVD) alebo číslo skladby (CD).
4. Pomocou tlačidiel ◀, ▶, ▲, ▼ prejdite na ďalšie zadanie. Opakujte krok 3, kým sa programovanie nedokončí.
Poznámka: Stlačením tlačidla ▶▶ prejdete na ďalšiu stranu na programovanie skladby 11 až 20.
5. Zvýraznite ikonu „**Start**“ a stlačením tlačidla **ENTER** spustíte naprogramované prehrávanie.
6. Stlačením tlačidla ■ zastavíte prehrávanie programu a vymažete pamäť programu.

PREHRÁVANIE USB ALEBO SD/MMC KARTY

Môžete pripojiť USB kľúč (nie je súčasťou príslušenstva) do USB konektora alebo SD/MMC kartu (nie je súčasťou príslušenstva) do slotu pre pamäťovú kartu na zariadení a prehrávať Xvid videá, ako aj zvukové a obrazové súbory.

1. Stlačením tlačidla ⏻ zapnete zariadenie. Indikátor napájania sa rozsvieti.
2. Pripojte USB kľúč do USB portu na zariadení. Zasuňte SD kartu do slotu pre pamäťovú kartu.
3. Zariadenie automaticky rozpozná a spustí prehrávanie USB alebo SD. Ak zariadenie nezačne automaticky prehrávať USB/SD, stlačte tlačidlo ▶▶.

Poznámka: Zariadenie automaticky rozpozná rôzne zdroje prehrávania DVD, USB, SD, stlačením tlačidla „**SOURCE**“ môžete prepínať medzi viacerými zdrojmi. (Ak je v zariadení vložený DVD disk, USB, SD)

Informácie o prehrávaní súborov na USB kľúči alebo SD/MMC karte nájdete v časti „PREHRÁVANIE MP3/XVID/OBRAZOVÝCH SÚBOROV“

Poznámka:

- * Odporúča sa pripojiť USB kľúč alebo SD/MMC kartu, keď je zariadenie v režime vypnutia.
- * Na trhu je veľa USB zariadení. Nemôžeme zaručiť podporu všetkých rôznych modelov. Ak vaše zariadenie nie je podporované, skúste iné USB zariadenie.
- * Niektoré SD/MMC karty môžu byť nekompatibilné.

PREHRÁVANIE MP3/XVID/OBRAZOVÝCH SÚBOROV

Toto zariadenie dokáže prehrávať MP3, Xvid a obrazové súbory nahrané na CD-R/CD-RW diskoch, USB kľúči a SD/MMC karte.

1. Vložte disk.
2. Obsah disku sa zobrazí na obrazovke.
3. Stlačením tlačidla ◀, ▶, ▲, ▼ zobrazte a zvolte súbor, ktorý chcete prehrať, potom stlačením tlačidla ENTER potvrdíte vybraný súbor a spustíte prehrávanie.

4. Stlačením tlačidla ■ zastavíte prehrávanie.

Poznámka: Pre prehrávanie súborov na USB kľúči alebo SD/MMC karte by ste mali USB kľúč alebo SD/MMC kartu pripojiť vtedy, keď je zariadenie v režime vypnutia. Zapnite zariadenie a stlačením tlačidla **SOURCE** zvolíte režim USB alebo SD/MMC.

Poznámky:

- Vyhnite sa dlhým názvom súborov! Odporúča sa pomenovať názvy súborov pomocou 11 alebo menšieho počtu znakov.
- Celkový počet súborov na disku by nemal presiahnuť 254.
- Maximálny počet adresárov by nemal presiahnuť 32.
- Maximálna úroveň hĺbky adresárov by nemala presiahnuť 4.

Podporný formát:

MP3: 32 kbps - 320 kbps

JPEG: až 8000 x 6000 pixelov a veľkosť súboru menej ako 8 MB

MPEG: MPEG-1 (ISO/IEC 11172-2), MPEG-2 (ISO/IEC 13818-2), MPEG-4 ASP

AVI: až do 720 x 576

VOB(DVD): 720 x 480i, 720 x 576i, 720 x 480p, 720 x 576p

MENU NASTAVENÍ

Navigácia v menu nastavení

1. Stlačením tlačidla **SETUP** zobrazíte hlavné menu nastavení.
2. Stlačením tlačidla ◀, ▶ zvolíte ikonu menu.
3. Stlačením tlačidla ▲, ▼ zvolíte jednu z dostupných možností pod ikonou menu.
4. Stlačením tlačidla ▶ vstúpite do podmenu a stlačením tlačidla ▲, ▼ zvolíte možnosť.
5. Stlačte tlačidlo **ENTER** na potvrdenie vašej voľby.
6. Stlačením tlačidla ◀ sa vrátite do predchádzajúceho menu.
7. Stlačením tlačidla **SETUP** opustíte menu nastavení.

Stránka všeobecných nastavení

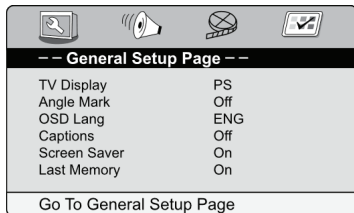

TV Display (Zobrazenie TV)

4:3 PANSKAN

- Keď sa prehráva širokouhlé video, tento režim orezáva pravú a ľavú stranu obrazu, takže ho možno sledovať na bežnej obrazovke.
- Niektoré širokouhlé DVD disky, ktoré neumožňujú prehrávanie v režime PANSKAN, sa automaticky prehrávajú v režime LETTERBOX (čierne pásy hore a dole).

4:3 LETTERBOX

- Keď sa širokouhlé video prehráva v tomto režime na bežnej obrazovke, v hornej a dolnej časti obrazovky sa zobrazia čierne pásy.

16:9 (Širokouhlý televízor)

- Toto je správny režim na prehrávanie širokouhlých videí na širokouhlom televízore.

Poznámky:

- Viditeľná veľkosť obrazu je prednastavená na DVD disku. Preto prehrávaný obraz niektorých DVD diskov nemusí zodpovedať zvolenej veľkosti obrazu.
- Keď prehrávate DVD disky nahrané v pomere strán 4:3, prehrávaný obraz sa vždy zobrazí v pomere strán 4:3 bez ohľadu na nastavenie tvaru televízora v menu nastavení funkcií.

Angle mark (Značka uhla pohľadu kamery)

ON (Zap.): Zobrazenie značky uhla pohľadu kamery pri prehrávaní disku s viacerými uhlami pohľadu kamery. Stlačením tlačidla **ANGLE** na diaľkovom ovládači môžete zobraziť rôzne uhly pohľadu kamery DVD disku.

OFF (Vyp.): Skrytie značky uhla pohľadu kamery.

Poznámka: Táto funkcia je dostupná len pre disky kódované s viacerými uhlami pohľadu kamery.

OSD language (Jazyk zobrazenia na obrazovke)

- Voľba jazyka menu zariadenia.

Captions (Titulky)

Niektoré disky majú skryté titulky.

ON (Zap.): Zobrazenie skrytých titulkov.

OFF (Vyp.): Skrytie skrytých titulkov.

Screen saver (Šetrič obrazovky)

Zapnutie alebo vypnutie šetriča obrazovky.

Last Memory (Pamät' poslednej scény prehrávania)

Keď počas prehrávania DVD otvoríte nosič disku, prehrávač si zapamätá poslednú scénu prehrávania. Po opätovnom vložení disku bude prehrávanie pokračovať od poslednej scény.

ON (Zap.): Aktivácia funkcie pamäti poslednej scény prehrávania.

OFF (Vyp.): Deaktivácia funkcie pamäti poslednej scény prehrávania.

Stránka nastavenia zvuku

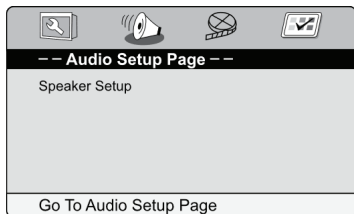

Speaker Setup (Nastavenie reproduktora)

DOWNMIX

LT/RT: Ľavý a pravý zvukový výstup zvukovej stopy

Stereo: Výstup stereo audio signálu

Stránka nastavenia obrazu

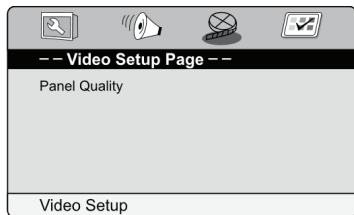

Panel quality (Kvalita obrazu)

Sharpness: Nastavenie ostrosti výstupu obrazu.

Brightness: Nastavenie úrovne jasu obrazu na stupnici od -10 do +10.

Contrast: Nastavenie úrovne kontrastu obrazu na stupnici od -10 do +10.

Hue: Nastavenie úrovne farebného odtieňa na stupnici od -9 do +9.

Saturation: Nastavenie úrovne sýtosti farieb na stupnici od -9 do +9.

Stránka nastavenia predvolieb

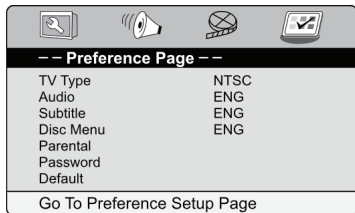

Poznámka: Menu nastavenie predvolieb je dostupná len v režime zastavenia.

TV Type (Typ TV systému)

- Vyber vášho TV systému medzi PAL, AUTO alebo NTSC.

Audio (Zvuková stopa)

- Voľba jazyka dialógov.
- Ak zvolený jazyk nie je na disku dostupný, použije sa namiesto neho jazyk disku.
- Ak chcete zmeniť jazyk dialógov počas prehrávania, stlačte tlačidlo **AUDIO** na diaľkovom ovládači.

Subtitle (Titulky)

- Voľba jazyka tituliek DVD. Ak chcete titulky vypnúť, zvolte možnosť „Off“.
- Ak zvolený jazyk nie je na disku dostupný, použije sa namiesto neho jazyk disku.
- Ak chcete zmeniť jazyk tituliek počas prehrávania, stlačte tlačidlo **SUBTITLE** na diaľkovom ovládači.

Disc Menu (Jazyk menu)

- Voľba jazyka menu DVD.
- Ak zvolený jazyk nie je na disku dostupný, použije sa namiesto neho jazyk disku.

Parental (Rodičovský zámok)

Niektoré DVD disky sú vybavené funkciou hesla a sú hodnotené podľa ich obsahu. Obsah povolený úrovňou rodičovského zámku a spôsob ovládania DVD disku sa môže líšiť podľa konkrétneho disku. Napríklad, ak to disk umožňuje, môžete uzamknúť násilné scény nevhodné pre deti alebo môžete prehrávanie disku úplne zablokovať.

Ak nezrušíte funkciu rodičovského zámku, nemôžete prehrávať DVD disky s vyššou úrovňou, ako ste zvolili.

Úrovne rodičovského zámku zodpovedajú nasledujúcim hodnoteniam.

Level 1 : Bezpečné pre deti

Level 2 : G

Level 3 : PG

Level 4 : PG-13

Level 5 : PG-R

Level 6 : R

Level 7 : NC17

Level 8 : Pre dospelých

Password (Heslo)

Táto možnosť vám umožňuje nastaviť alebo zmeniť heslo.

Pomocou tlačidiel ▲, ▼ zvolte možnosť „PASSWORD (Heslo)“, stlačením tlačidla

► zvýrazníte možnosť „CHANGE (Zmeniť)“ a potom stlačte tlačidlo **ENTER**.

Pomocou numerických tlačidiel zadajte svoje 4-miestne heslo, kým sa nezobrazí „OK“ (ak heslo ešte nebolo nastavené po zakúpení tohto zariadenia, je to „1369“).

Default (Obnovenie počiatočných nastavení)

Stlačením tlačidla **ENTER** pri voľbe tejto funkcie sa obnovia všetky nastavenia na pôvodné výrobné nastavenia, okrem rodičovského zámku a hesla.

BEZPEČNOSTNÉ POKYNY



UPOZORNENIE: Aby ste znížili riziko úrazu elektrickým prúdom, neodstraňujte kryt ani zadnú časť zariadenia. Vo vnútri zariadenia sa nenachádzajú žiadne časti, ktoré by mohol opraviť používateľ. Všetok servis prenechajte kvalifikovanému personálu.



Symbol blesku v rovnostrannom trojuholníku je varovným znamením upozorňujúcim používateľa na „nebezpečné napätie“ vo vnútri zariadenia.



Výkričník v rovnostrannom trojuholníku je varovným signálom upozorňujúcim používateľa na dôležité pokyny týkajúce sa výroby.

Značka s upozornením sa nachádza na zadnom paneli zariadenia.

VAROVANIE: ABY STE ZABRÁNILI POŽIARU ALEBO ÚRAZU ELEKTRICKÝM PRÚDOM, NEVYSTAVUJTE TOTO ZARIADENIE DAŽĎU ANI VLHKOSTI.

UPOZORNENIE: Neviditeľné laserové žiarenie pri otvorení a deaktivácii ochranného blokovania. Vyvarujte sa vystaveniu ľúču. Laserový produkt triedy 1.



CLASS 1 LASER PRODUCT
PRODUCTO LASER CLASE 1
PRODUIT LASER DE CLASSE 1
LASER-PRODUKT DER KLASSE 1

DÔLEŽITÉ BEZPEČNOSTNÉ POKYNY

NIKDY nepripevňujte stojany na radenie alebo nožičky pomocou samorezných skrutiek. Používajte iba schválené podpery a upevňovacie prvky špeciálne navrhnuté pre toto zariadenie.

NIKDY nedovoľte nikomu, najmä deťom, strkať predmety do otvorov, vetracích štrbín alebo iných otvorov; mohlo by to viesť k smrteľnému úrazu elektrickým prúdom!

VŽDY odpojte sieťový adaptér, keď nebudete zariadenie dlhší čas používať.

UISTITE SA, či sú všetky elektrické pripojenia (vrátane sieťovej zástrčky, predlžovacích káblov a prepojení medzi časťami zariadenia) správne vykonané v súlade s uvedenými pokynmi. Pri vytváraní alebo zmene pripojení vypnite hlavné napájanie.

Ak budete mať niekedy pochybnosti o inštalácii, prevádzke alebo bezpečnosti vášho zariadenia, **PORAĎTE SA** s predajcom.

NEPOKRAČUJTE v prevádzke zariadenia, ak je akýmkoľvek spôsobom poškodené alebo ak nefunguje normálne. Odpojte sieťový adaptér a poraďte sa s predajcom.

NENECHÁVAJTE zariadenie zapnuté, keď je bez dozoru, pokiaľ nie je súčasťou jeho bežnej funkcie, aby fungovalo vo vašej neprítomnosti, napríklad videorekordér s možnosťou časovaného nahrávania.

POČÚVAJTE prostredníctvom slúchadiel pri strednej úrovni hlasitosti; vysoká úroveň hlasitosti môže trvalo poškodiť váš sluch.

VAROVANIE:

- Ako odpojacie zariadenie sa používa sieťový adaptér. Musí zostať ľahko ovládateľný a počas zamýšľaného použitia by nemal byť blokován. Aby bolo zariadenie úplne odpojené od elektrickej siete, musí byť sieťový adaptér zariadenia úplne odpojený od elektrickej zásuvky.
- Nikdy nepoužívajte sieťový adaptér, ktorý je poškodený, vedzte napájací kábel bezpečným spôsobom a uistite sa, či nie je vystavený privretiu alebo pricviknutiu. Ak je napájací kábel poškodený, obráťte sa na kvalifikovaného servisného zástupcu.
- Umiestnite zariadenie na rovný a plochý povrch.
- Neobmedzujte prúdenie vzduchu zariadenie jeho umiestnením na miesto so slabým prúdením vzduchu, zakrytím látkou alebo umiestnením na koberec.

- Aby ste predišli magnetizácii, neumiestňujte zariadenie do blízkosti reproduktora alebo magnetu.
- Toto zariadenie nepoužívajte na priamom slnečnom svetle ani ho nenechávajte v uzavretom aute (alebo jachte atď.), kde by bolo vystavené vysokým teplotám nad 40 °C.
- Taktiež by nemalo byť umiestnené pri teplotách nižších ako 5 °C alebo vyšších ako 35 °C.
- Na sieťový adaptér a hlavnú jednotku neumiestňujte žiadne zdroje otvoreného ohňa, ako sú zapálené sviečky.
- Zariadenie nepoužívajte ihneď po prevoze z chladného miesta do teplého, môže dôjsť k problému s kondenzáciou vlhkosti.
 - Vetraniu by sa nemalo brániť zakrývaním vetracích otvorov predmetmi, ako sú noviny, obrusy, závesy atď.
 - Na zariadenie neumiestňujte zdroje otvoreného ohňa, ako sú zapálené sviečky.
 - Zariadenie používajte v miernom podnebí.
 - Zariadenie by nemalo byť vystavené kvapkaniu alebo striekaniu vody.
 - Zaistite minimálnu vzdialenosť 5 cm okolo zariadenia, na zaistenie dostatočného vetrania.
 - Neumiestňujte na zariadenie predmety naplnené tekutinami, ako sú napríklad vázy.
 - Typový štítok sa nachádza na zadnej strane zariadenia.
 - Je potrebné venovať pozornosť environmentálnym aspektom likvidácie batérií.
 - Nehádzte batérie do ohňa!
 - Batérie by nemali byť vystavené nadmernému teplu, ako je napríklad slnečné žiarenie, oheň alebo iný podobný zdroj tepla.
 - Nadmerný akustický tlak zo slúchadiel môže spôsobiť stratu sluchu.
 - Vplyvom elektrického prechodu alebo/a elektrostatického javu, môže výrobok zlyhať a vyžadovať tak od používateľa resetovanie napájania.
 - Normálna funkcia výrobku môže byť narušená silným elektromagnetickým rušením. Ak áno, jednoducho resetujte produkt a obnovte normálnu prevádzku podľa návodu na obsluhu. V prípade, že sa funkcia nedá obnoviť, použite výrobok na inom mieste.

ÚDRŽBA

Čistenie

Pred údržbou nezabudnite vypnúť zariadenie a odpojiť sieťový adaptér.

- Používajte mäkkú, suchú a čistú utierku. Pravidelne opierajte vetracie otvory na zadnej alebo bočnej strane zariadenia.
- Používanie rozpúšťadiel, abrazívnych prostriedkov alebo produktov na báze alkoholu riskuje poškodenie zariadenia.
- Ak sa do zariadenia dostane nejaký predmet alebo kvapalina, ihneď ho odpojte a nechajte ho skontrolovať autorizovaným technikom.

Poznámky týkajúce sa disku

- * Nepoužívajte CD disky nepravidelného tvaru (napríklad: v tvare srdca, osemuholníka). Môže to mať za následok poruchy.
- * Do priestoru pre disk nekladajte viac ako jeden disk.
- * Počas prehrávania sa nepokúšajte otvárať priestor pre disk.
- * Nedotýkajte sa čítacej optiky. Mohlo by to spôsobiť poruchu.
- * Ak sú na disku škrabance, nečistoty alebo odtlačky prstov, môže to spôsobiť chybu čítania disku. Pred prehrávaním vyčistite disk čistiacou utierkou. Disk utierajte od stredu smerom k vonkajšiemu okraju. Disky neskladujte na miestach s vysokou teplotou alebo vlhkosťou, môžu sa zdeformovať. Po prehratí uložte disk do jeho obalu.

Dôležité upozornenie

- Pred prepravou zariadenia vyberte disk z priestoru pre disk.

UMIESTNENIE

Montážna konzola

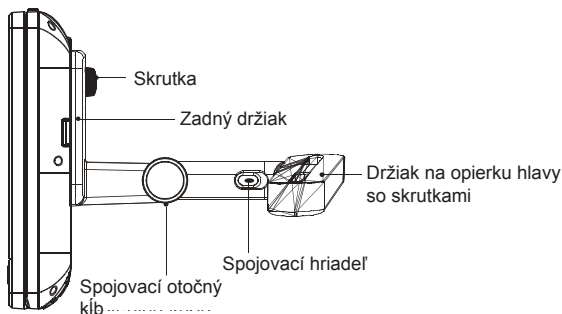

Montáž do vozidla

Na inštaláciu zariadenia na zadnú stranu opierok hlavy vozidla použite dodané montážne konzoly do auta.

1. Odskrutkujte 4 skrutky na držiaku opierky hlavy. Pomocou týchto skrutiek upevnite držiak opierky hlavy do ocelových rúrok opierky hlavy vozidla.

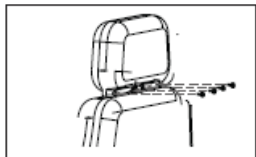

2. Upevnite zadný držiak a spojovací hriadeľ cez spojovací otočný kĺb.

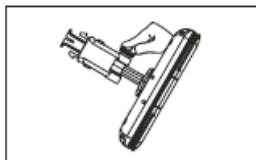

3. Skombinujte držiak s držiakom opierky hlavy.

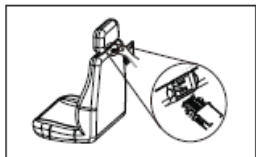

4. Pripevnite zariadenie k zadnému držiaku pomocou skrutiek.

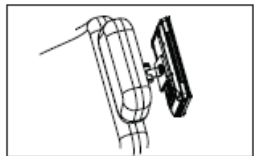

Upozornenie!

- Uistite sa, či sú skrutky správne zaistené, aby ste predišli náhodnému uvoľneniu.
- Nikdy nezabudnite zaistiť držiak, aby ste zaistili bezpečnosť vašich cestujúcich.
- Nevykonávajte inštaláciu počas jazdy autom.

5. Pripojte 12 V zástrčku do auta podľa obrázka.

UPOZORNENIE: Použitie iných automobilových zástrčiek môže poškodiť zariadenie.

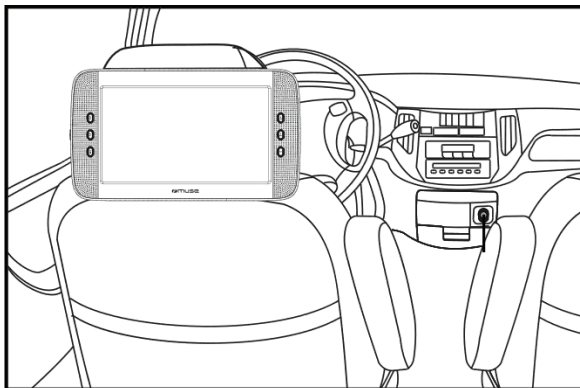

BEZPEČNOSTNÉ UPOZORNENIA!

- V žiadnom prípade nesmie byť toto zariadenie použité vodičom idúceho motorového vozidla alebo ponechané nezaistené vo vozidle počas jazdy.
- Ak toto zariadenie používa spolujazdec vo vašom vozidle, uistite sa, či je zaistené alebo bezpečne uchytené a neprekáža žiadnemu bezpečnostnému zariadeniu (t.j. airbag, bezpečnostný pás atď.), ktoré je namontované.
- Pri používaní tohto zariadenia v pohybujúcom sa vozidle by sa všetci cestujúci mali pripútať bezpečnostnými pásmi.
- Ak máte pochybnosti, obráťte sa na výrobcu vozidla a požiadajte ho o ďalšie rady.
- Používanie iných napájacích adaptérov do auta môže poškodiť zariadenie.

ODSTRÁNENIE MOŽNÝCH PROBLÉMOV

Bez napájania.

- Uistite sa, či je pripojený sieťový adaptér.
- Uistite sa, či je zariadenie zapnuté.

Dial'kový ovládač nefunguje.

- Uistite sa, či nie je infračervený snímač diaľkového ovládača zablokovaný.
- Nasmerujte diaľkový ovládač priamo na infračervený snímač diaľkového ovládača na zariadení.
- Vymeňte batériu v diaľkovom ovládači za novú.

Z DVD disku vychádza veľmi slabý alebo žiaden zvuk.

- Uistite sa, či je zariadenie zapnuté.
- Uistite sa, či zariadenie nie je pozastavená. Stlačte tlačidlo ►II.
- Uistite sa, že jednotka nie je v režime rýchleho posunu smerom dopredu alebo dozadu. Stlačte tlačidlo ►II.
- Uistite sa, či sú pripojenia správne.
- Uistite sa, či nie je zapnutá funkcia MUTE.

Prehrávač nespustí prehrávanie.

- Vložte disk potlačenou stranou smerom dopredu.
- Skontrolujte, či je disk skutočne možné prehrať na tomto zariadení.
- Skontrolujte, či sa regionálny kód disku zhoduje s regionálnym kódom prehrávača. Regionálny kód tohto prehrávača je 2.
- Vyčistite disk.

Obrázok nie je jasný.

- DVD disk je znečistený. Jemne vyčistite disk.
- Disk je poškrábaný.
- Upravte jas a kontrast LCD v menu nastavení.

Zabudnuté heslo

Ak zabudnete svoje heslo, resetujte ho zadaním „1369“.

Špecifikácie a vzhľad sa môžu zmeniť bez predchádzajúceho upozornenia.



Ak budete kedykoľvek v budúcnosti likvidovať tento výrobok, dbajte na to, že opotrebované elektrické výrobky by nemali byť likvidované spolu s domovým odpadom. Recyklujte ich v zariadeniach na to určených. Ohľadom poradenstva o recyklácii kontaktujte miestny úrad alebo obchod, kde ste výrobok zakúpili. (Smernica o odpade z elektrických a elektronických zariadení).



Dovozca a distribútor
SK Store, s.r.o.
Cukrová 10
917 01 Trnava
www.skstoreshop.sk
e-mail: obchod@skstore.sk

Informácie o likvidácii opotrebovaného elektrického zariadenia (súkromné domácnosti)



Tento symbol na produktoch a/alebo na priložených dokumentoch znamená, že sa pri likvidácii nesmú elektrické a elektronické zariadenia miešať so všeobecným domácim odpadom.

V záujme správneho obhospodarovania, obnovy a recyklácie odveďte, prosím, tieto produkty na určené zberné miesta, kde budú prijaté bez poplatku. V niektorých krajinách je možné tieto produkty vrátiť priamo miestnemu maloobchodu v prípade, ak si objednáte podobný nový výrobok.

Správna likvidácia týchto produktov pomôže ušetriť hodnotné zdroje a zabrániť možným negatívnym vplyvom na ľudské zdravie a prostredie, ktoré môžu inak vzniknúť v dôsledku nesprávneho zaobchádzania s odpadom. Bližšie informácie o najbližšom zbernom mieste získate na miestnom úrade.

V prípade nesprávnej likvidácie odpadu môžu byť uplatnené pokuty v súlade s platnou legislatívou.

Pre právnické osoby v Európskej únii

Ak potrebujete zlikvidovať opotrebované elektrické a elektronické zariadenia, bližšie informácie získate od svojho miestneho predajcu alebo dodávateľa.

Informácie o likvidácii v krajinách mimo Európskej únie

Tento symbol je platný len v Európskej únii.

Ak si želáte zlikvidovať toto zariadenie, obráťte sa na miestny úrad alebo predajcu a poinformujte sa o správnom spôsobe likvidácie tohto typu odpadu.

Před použitím zařízení si pozorně přečtěte návod k obsluze.

ROZMÍSTĚNÍ OVLÁDACÍCH PRVKŮ

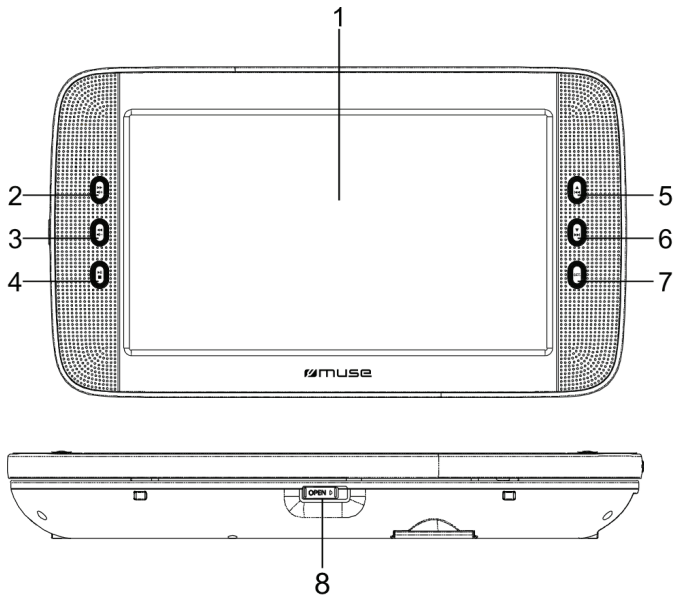

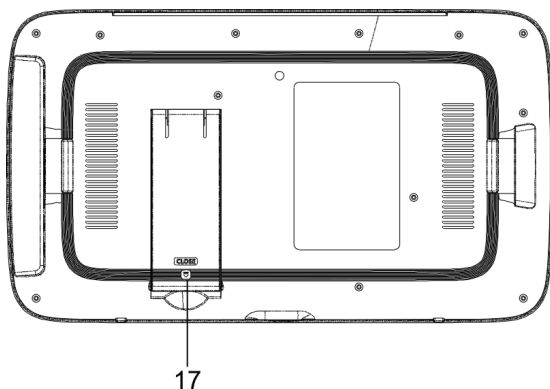
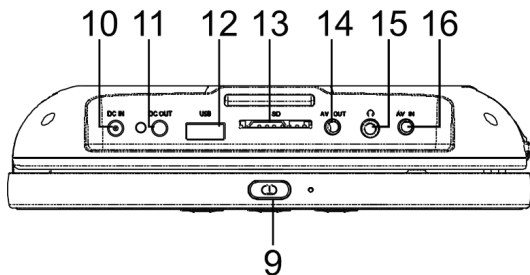

1. LCD displej
2. ►► / V+ : Krátkým stisknutím provedete zrychlené přehrávání dopředu. Dlouhým stisknutím zvýšíte hlasitost
3. ◄◄ / V- : Krátkým stisknutím provedete zrychlené přehrávání dozadu. Dlouhým stisknutím snížíte hlasitost
4. ►|| / ■ : Krátkým stisknutím spustíte a pozastavíte přehrávání, dlouhým stisknutím přehrávání zastavíte.
5. ▲: Pohyb směrem nahoru během procházení menu
◄◄: Přístup k předchozím kapitolám (DVD)/skladbám (CD).
6. ▼: Pohyb směrem dolů během procházení menu
►►: Přístup k následujícím kapitolám (DVD)/skladbám (CD).

7. **SET.:** Krátkým stisknutím vstoupíte do menu nastavení. Dlouhým stisknutím vstoupíte do režimu AV IN.
8. Přepínač **OPEN**
9. : Zapnutí/vypnutí zařízení
10. Konektor **DC IN (9-12 V)**
11. Konektor **DC OUT (12 V)**
12. **USB** port
13. Slot na **SD/MMC** kartu
14. Konektor **AV OUT**
15. Konektor pro sluchátka
16. Konektor **AV IN**
17. Stojan

DÁLKOVÝ OVLADAČ

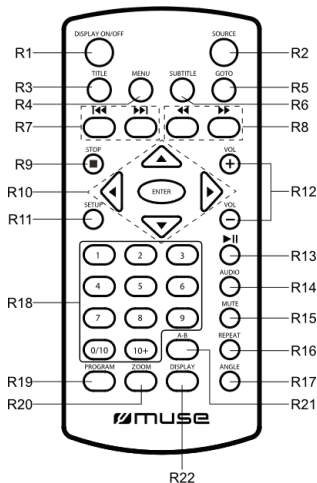

- R1. **DISPLAY ON/OFF:** (Zapnutí/vypnutí obrazovky)
- R2. **SORCE:** Přepínání mezi více zdroji.
- R3. **TITLE:** Přístup k menu titulu disku.
- R4. **MENU:** Přístup k menu disku.
- R5. **GOTO:** Vyhledání požadovaného titulu, kapitoly, času nebo skladby.
- R6. **SUBTITLE:** Volba jazyka titulků při přehrávání DVD disku.

- R7. **◀◀/▶▶** : Přímý přístup k předchozí nebo následující kapitole (DVD) nebo skladbě (CD).
- R8. **◀◀/▶▶** : Spuštění zrychleného přehrávání dozadu nebo dopředu.
- R9. **STOP** : Zastavení přehrávání.
- R10. **◀, ▶, ▲, ▼** : Navigace v menu na obrazovce.
ENTER : Potvrzení volby během navigace v menu.
- R11. **SETUP** : Vstup do menu nastavení.
- R12. **VOL-/+** : Úprava hlasitosti.
- R13. **▶▶** : Spuštění a pozastavení přehrávání.
- R14. **AUDIO** : Volba jazyka zvuku.
- R15. **MUTE** : Ztlumení nebo obnovení zvuku.
- R16. **REPEAT** : Opakování přehrávání.
- R17. **ANGLE** : Přístup k funkci změny úhlu kamery pro DVD disk.
- R18. **0,1,2...9,10+** : Zadávání čísel.
- R19. **PROGRAM** : Naprogramování pořadí přehrávání.
- R20. **ZOOM** : Přiblížení/oddálení obrazu během přehrávání.
- R21. **A-B** : Opakování určité části od bodu A do bodu B.
- R22. **DISPLAY** : Pro zobrazení stavových informací na obrazovce.

Poznámka: Pokud zvolená funkce není dostupná, zobrazí se „Ø“.

VLOŽENÍ BATERIÍ (Nejsou součástí příslušenství)

Před použitím vložte do dálkového ovladače 2 baterie „AAA/UM4“[®]. Ujistěte se, zda jejich polarita (+/-) odpovídá značkám uvnitř přihrádky.



Než vyhodíte baterie, obraťte se na svého prodejce ohledně informací o tom, kdo je může vzít zpět na konkrétní recyklaci.

POZNÁMKY:

- Baterie nikdy nenabíjejte, neohřívejte je ani je nerozebírejte.
- Abyste předešli vytečení, vždy vyjměte baterie, když zařízení nebudete delší dobu používat.
- Pozornost by měla být věnována environmentálním aspektům likvidace baterie.
- Neházejte baterie do ohně!
- Baterie by neměla být vystavena nadměrnému teplu, jako je například sluneční záření, oheň nebo podobné.

UPOZORNĚNÍ: Pokud je baterie vložena nesprávně, hrozí nebezpečí výbuchu. Baterii vyměňujte pouze za stejnou nebo baterii ekvivalentního typu.

PŘÍSLUŠENSTVÍ

Síťový adaptér x1
Zástrčka do auta x1
AV kabel x1
Montážní konzola x1
Dálkový ovladač x1

NAPÁJENÍ ELEKTRICKOU ENERGIÍ

Použití síťového adaptéru

Dodávaný síťový adaptér je vhodný pro použití v elektrické síti s hodnotami 100 - 240 V ~ a měl by být připojen ke zdroji napájení v rámci těchto parametrů.

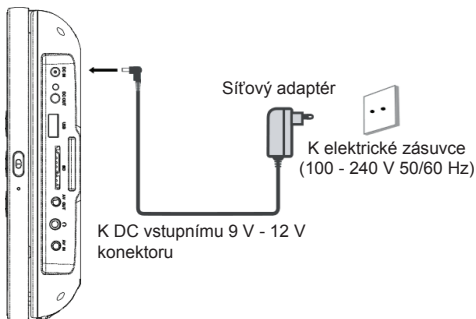

Upozornění:

- * Síťový adaptér dodávaný s tímto zařízením je určen pouze pro toto zařízení. Nepoužívejte jej s jiným zařízením.
- * Vypněte zařízení před odpojením síťového adaptéru od zařízení, abyste se vyhnuli poškození zařízení.
- * Pokud nebudete používat zařízení delší dobu, odpojte síťový adaptér od elektrické zásuvky.
- * Zařízení používejte v blízkosti snadno dostupné elektrické zásuvky. Vyskytne-li se nějaká porucha, ihned odpojte zástrčku od elektrické zásuvky.
- * Síťový adaptér slouží jako odpojovací jednotka. Měl by být snadno dostupný a neměl by být zablokován v průběhu plánovaného používání. Chcete-li zařízení zcela odpojit od zdroje napájení, měli byste zcela odpojit síťový adaptér od elektrické zásuvky.

* Nikdy nepoužívejte poškozený síťový adaptér, veďte napájecí kabel bezpečným způsobem a ujistěte se, zda napájecí kabel není zachycený nebo přiskřípnutý. Pokud je napájecí kabel poškozený, požádejte o výměnu kvalifikovaného servisního zaměstnance.

Použití zástrčky do auta

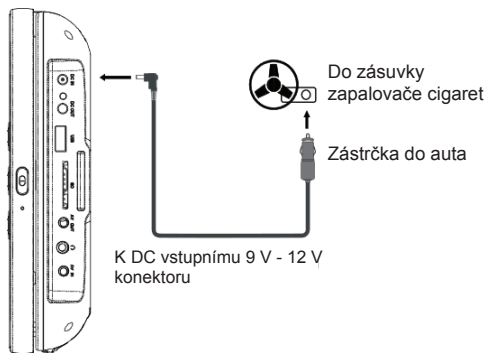

VAROVÁNÍ: Když tento adaptér do auta nepoužíváte, odpojte jej. Nepoužívá se ve vozidlech s napájením 24 V.

Upozornění

- Používejte pouze přiložený 12V napájecí adaptér do auta. Použití jakéhokoli jiného 12V napájecího adaptéru do auta může poškodit zařízení.
- Přiložený 12V napájecí adaptér do auta je určen pouze pro použití s tímto zařízením. Nepoužívejte jej s žádným jiným zařízením.
- V zájmu bezpečnosti provozu by řidiči během jízdy neměli obsluhovat zařízení ani sledovat videa.
- Ujistěte se, zda je zařízení správně upevněno, aby v případě nehody nespadlo do vozidla.
- Když je vnitřek zásuvky zapalovače znečištěný popelem nebo prachem, část zástrčky se může zahřát v důsledku slabého kontaktu. Před použitím nezapomeňte vyčistit zásuvku zapalovače cigaret.
- Po použití odpojte napájecí adaptér do auta od zařízení i ze zásuvky zapalovače cigaret.

Používání vestavěné baterie

Zařízení má vestavěnou dobíjecí baterii (lithium-polymerovou). Před prvním použitím vestavěnou baterii nabijte. V případě nové nebo vybité dobíjecí baterie ji doporučujeme nabíjet 3 hodiny. Dá se kdykoli dobít bez ohledu na to, zda je zcela nebo částečně vybitá. Indikátor nabíjení se během nabíjení změní na červenou barvu, a když se baterie zcela nabije, změní se na zelenou barvu.

Varování:

- Chcete-li nabít baterii, stačí připojit síťový adaptér.
- Nabijte vestavěnou baterii, když ji budete chtít znovu použít.
- Během používání vestavěné baterie by teplota okolí měla být v rozsahu 5 °C (41 °F) až 35 °C (95 °F).
- Chcete-li dosáhnout co nejdélsí životnost vestavěné baterie, nabíjejte při vnitřní teplotě.
- Vestavěná baterie v tomto zařízení může při nesprávném zacházení představovat riziko požáru nebo chemického popálení. Nerozebírejte, neohřívejte nad 100 °C (212 °F) ani ji nespalujte.
- Zařízení by nemělo být vystaveno nadměrnému teplu, jako je sluneční záření, oheň a podobně.
- Při likvidaci zařízení je třeba vzít v úvahu environmentální problémy a přísně dodržovat místní pravidla nebo zákony upravující likvidaci takových produktů.
- Když je kapacita vestavěné baterie nízká, na displeji bude blikat „“.

PŘIPOJENÍ

Před připojením odpojte všechna zařízení z elektrické sítě.

Připojení k televizoru

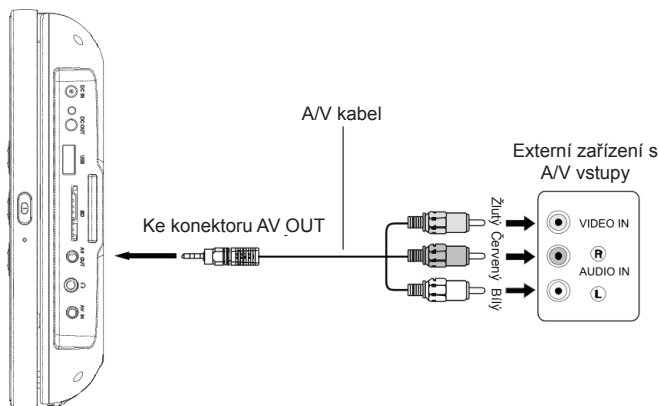

Poznámka: Ujistěte se, zda používáte kabel se správnou zástrčkou.

POUŽITÍ SLUCHÁTEK (Nejsou součástí příslušenství)

Maximální výstupní napětí ≤ 150 mV

Širokopásmové charakteristické napětí ≥ 75 mV

VAROVÁNÍ NA HLASITOST SLUCHÁTEK

Připojte sluchátka s nízkou hlasitostí a v případě potřeby ji zvyšte. Dlouhodobý poslech prostřednictvím některých sluchátek při nastavení vysoké hlasitosti může vést k poškození sluchu. Když jsou připojena sluchátka, z reproduktoru zařízení nebude vycházet žádný zvuk.

Upozornění: Vyhněte se poslechu zvuku na úrovních, které mohou být škodlivé pro vaše uši.



K zabránění možného poškození sluchu, neposlouchejte s vysokými úrovněmi hlasitosti delší dobu.

POSLECH CD DISKU

Informace o regionální správě

Informace o regionální správě: Toto zařízení je navrženo a vyrobeno tak, aby reagovalo na informace o regionální správě, které jsou zakódovány na DVD discích. Pokud číslo regionu vytištěné na DVD disku neodpovídá číslu regionu tohoto zařízení, toto zařízení nedokáže přehrát daný disk.

Regionální číslo tohoto zařízení je 2.

Základní přehrávání

1. Stisknutím tlačítka  zapnete zařízení. Rozsvítí se indikátor napájení.
2. Posunutím přepínače **OPEN** ve směru šipky otevřete přední panel.
3. Vložte disk potiskem směrem dopředu.
4. Zavřete přední panel. Vašemu zařízení chvíli trvá, než načte disk. Po načtení vás zařízení automaticky přeneso do hlavního menu DVD disku nebo spustí přehrávání DVD disku. Pokud zařízení nezačne automaticky přehrávat DVD disk, stiskněte tlačítko **▶▶**.

Zrychlené přehrávání

1. Během přehrávání disku stisknutím tlačítka **▶▶▶** aktivujete rychlý posun dopředu. Opakovaným stisknutím tlačítka znásobíte rychlost přehrávání o 2, 4, 8 16 nebo 32 násobek.

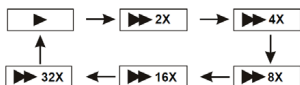

2. Během přehrávání disku stisknutím tlačítka **◀◀◀** aktivujete rychlý posun směrem dozadu. Opakovaným stisknutím tlačítka znásobíte rychlost přehrávání o 2, 4, 8 16 nebo 32 násobek.

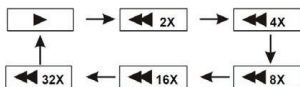

Změna kapitoly/skladby

Během přehrávání disku stiskněte tlačítko **▶▶▶** nebo **◀◀◀** pro okamžitý přechod na následující nebo předchozí kapitolu (DVD) nebo na následující nebo předchozí skladbu (CD).

Opakování přehrávání oblíbené scény (A-B)

Během přehrávání disku stiskněte tlačítko „A-B“ v bodě A, pak znovu stiskněte toto tlačítko v bodě B, zařízení automaticky zopakuje část mezi A a B. Třetím stisknutím tlačítka „A-B“ se vrátíte na normální přehrávání.

Přiblížení (DVD, JPEG)

Během přehrávání disku mačkejte tlačítko **ZOOM**, dokud nedosáhnete požadované velikosti přiblížení. Tlačítko cyklicky přechází přes 2x, 3x, 4x a pak se vzdálí na 1/2x, 1/3x a 1/4x, potom se vrátí k normálnímu přehrávání.

Poznámka: Ve funkci přiblížení pro JPEG soubory stiskněte tlačítko **ZOOM**, abyste přešli do režimu přiblížení o 100 %. Potom několikrát stiskněte tlačítko **ZOOM**, abyste změnili požadované kroky přiblížení.

ROZŠÍŘENÉ FUNKCE

Zobrazení na obrazovce

Během přehrávání několikrát stiskněte tlačítko **DISPLAY**, aby se postupně zobrazilo:

DVD: Uplynulý čas titulu, Zbývající čas titulu, Uplynulý čas kapitoly, Zbývající čas kapitoly, Vypnutí zobrazení.

CD: Celkový uplynulý čas, Celkový zbývající čas, Uplynulý čas jedné skladby, Zbývající čas jedné skladby.

Vyhledání požadované části

Uživatel může přistupovat ke konkrétnímu místu nebo konkrétní skladbě zadáním cílového času nebo čísla skladby.

1. Opakovaným mačkáním tlačítka **GOTO** vstoupíte do režimu vyhledávání.

DVD:



Zadání času kapitoly



Zadání času titulu

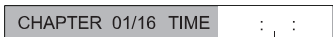

Zadání času kapitoly

CD:



Zadání požadovaného času disku

TRACK GOTO: --:--:--

Zadání požadovaného času skladby

SELECT TRACK: -- /18

Zadání požadovaného čísla skladby

2. Zadejte číslo kapitoly nebo čas přehrávání a přehrávání pak okamžitě přeskočí na cílové místo.

REŽIMY PŘEHŘÁVÁNÍ

Opakované přehrávání

Během přehrávání disku opakovaným tisknutím tlačítka **REPEAT** zvolte režim přehrávání:

DVD: Opakovat kapitolu, Opakovat titul, Opakovat vše, (opakování vypnuto);

CD: Opakovat skladbu, Opakovat vše, (opakování vypnuto);

MP3: Opakovat jednu skladbu, Opakovat adresář, (opakování vypnuto);

Poznámka:

„REPEAT ONE“ : Zvolená skladba se bude přehrávat nepřetržitě.

„REPEAT FOLDER“: Všechny skladby ve zvoleném adresáři se budou přehrávat nepřetržitě.

Poznámka: Některé DVD disky neumožňují funkci opakování.

Naprogramované přehrávání

Pomocí této možnosti si vyberete a naprogramujete pořadí přehrávání. Můžete uložit až 20 skladeb.

1. Vložte disk.
2. V režimu přehrávání nebo zastavení stiskněte tlačítko **PROGRAM**. Zobrazí se menu programování.

DVD

1	TT:	CH:	6	TT:	CH:
2	TT:	CH:	7	TT:	CH:
3	TT:	CH:	8	TT:	CH:
4	TT:	CH:	9	TT:	CH:
5	TT:	CH:	10	TT:	CH:

EXIT 123

CD

1		6	
2		7	
3		8	
4		9	
5		10	

EXIT 123

3. Pomocí numerických tlačítek zadejte číslo titulu a poté číslo kapitoly (DVD) nebo číslo skladby (CD).
4. Pomocí tlačítek ◀, ▶, ▲, ▼ přejděte na další zadání. Opakujte krok 3, dokud se programování nedokončí.
Poznámka: Stisknutím tlačítka ►►I přejdete na další stranu na programování skladby 11 až 20.
5. Zvýrazněte ikonu „Start“ 5 a stisknutím tlačítka **ENTER** spustíte naprogramované přehrávání.
6. Stisknutím tlačítka ■ zastavíte přehrávání programu a vymažete paměť programu.

PŘEHŘÁVÁNÍ USB NEBO SD/MMC KARTY

Můžete připojit USB klíč (není součástí příslušenství) do USB konektoru nebo SD/MMC kartu (není součástí příslušenství) do slotu pro paměťovou kartu na zařízení a přehrávat Xvid videa, jakož i zvukové a obrazové soubory.

1. Stisknutím tlačítka ⏻ zapnete zařízení. Indikátor napájení se rozsvítí.
2. Připojte USB klíč do USB portu na zařízení. Zasuňte SD kartu do slotu pro paměťovou kartu.
3. Zařízení automaticky rozpozná a spustí přehrávání USB nebo SD. Pokud zařízení nezačne automaticky přehrávat USB/SD, stiskněte tlačítko ►II.

Poznámka: Zařízení automaticky rozpozná různé zdroje přehrávání DVD, USB, SD, stisknutím tlačítka „SOURCE“ můžete přepínat mezi více zdroji. (Pokud je v zařízení vložen DVD disk, USB, SD)

Informace o přehrávání souborů na USB klíči nebo SD/MMC kartě naleznete v části „PŘEHŘÁVÁNÍ MP3/XVID/OBRAZOVÝCH SOUBORŮ“.

Poznámka:

- * Doporučuje se připojit USB klíč nebo SD/MMC kartu, když je zařízení v režimu vypnutí.
- * Na trhu je mnoho USB zařízení. Nemůžeme zaručit podporu všech různých modelů. Pokud vaše zařízení není podporováno, zkuste jiné USB zařízení.
- * Některé SD/MMC karty mohou být nekompatibilní.

PŘEHŘÁVÁNÍ MP3/XVID/OBRAZOVÝCH SOUBORŮ

Toto zařízení dokáže přehrávat MP3, Xvid a obrazové soubory nahrané na CD-R/CD-RW discích, USB klíči a SD/MMC kartě.

1. Vložte disk.
2. Obsah disku se zobrazí na obrazovce.
3. Stisknutím tlačítka ◀, ▶, ▲, ▼ zobrazte a zvolte soubor, který chcete přehrát, poté stisknutím tlačítka **ENTER** potvrďte vybraný soubor a spustíte přehrávání.

4. Stisknutím tlačítka **■** 4. zastavíte přehrávání.

Poznámka: Pro přehrávání souborů na USB klíči nebo SD/MMC kartě byste měli USB klíč nebo SD/MMC kartu připojit tehdy, když je zařízení v režimu vypnutí. Zapněte zařízení a stisknutím tlačítka **SOURCE** zvolte režim USB nebo SD/MMC.

Poznámky:

- Vyhněte se dlouhým názvům souborů! Doporučuje se pojmenovat názvy souborů pomocí 11 nebo menšího počtu znaků.
- Celkový počet souborů na disku by neměl přesáhnout 254.
- Maximální počet adresářů by neměl přesáhnout 32.
- Maximální úroveň hloubky adresářů by neměla přesáhnout 4.

Podporný formát:

MP3: 32 kbps - 320 kbps

JPEG: až 8000 x 6000 pixelů a velikost souboru méně než 8 MB

MPEG: MPEG-1 (ISO/IEC 11172-2), MPEG-2 (ISO/IEC 13818-2), MPEG-4 ASP

AVI: až do 720 x 576





VOB(DVD): 720 x 480i, 720 x 576i, 720 x 480p, 720 x 576p

MENU NASTAVENÍ

Navigace v menu nastavení

1. Stisknutím tlačítka **SETUP** zobrazíte hlavní menu nastavení.
2. Stisknutím tlačítka **◀, ▶** zvolte ikonu menu.
3. Stisknutím tlačítka **▲, ▼** zvolte jednu z dostupných možností pod ikonou menu.
4. Stisknutím tlačítka **▶** vstoupíte do podmenu a stisknutím tlačítka **▲, ▼** zvolte možnost.
5. Stiskněte tlačítko **ENTER** pro potvrzení vaší volby.
6. Stisknutím tlačítka **◀** se vrátíte do předchozího menu.
7. Stisknutím tlačítka **SETUP** opustíte menu nastavení.

Stránka všeobecných nastavení

			
-- General Setup Page --			
TV Display	PS		
Angle Mark	Off		
OSD Lang	ENG		
Captions	Off		
Screen Saver	On		
Last Memory	On		
Go To General Setup Page			

TV Display (Zobrazení TV)

4:3 PANSKAN

- Když se přehrává širokoúhlé video, tento režim ořezává pravou a levou stranu obrazu, takže jej lze sledovat na běžné obrazovce.
- Některé širokoúhlé DVD disky, které neumožňují přehrávání v režimu PANSKAN, se automaticky přehrávají v režimu LETTERBOX (černé pásy nahoru a dolů).

4:3 LETTERBOX

- Když se širokoúhlé video přehrává v tomto režimu na běžné obrazovce, v horní a dolní části obrazovky se zobrazí černé pásy.

16:9 (Širokoúhlý televizor)

- Toto je správný režim pro přehrávání širokoúhlých videí na širokoúhlém televizoru.

Poznámky:

- Viditelná velikost obrazu je přednastavena na DVD disku. Proto přehrávaný obraz některých DVD disků nemusí odpovídat zvolené velikosti obrazu.
- Když přehráváte DVD disky nahrané v poměru stran 4:3, přehrávaný obraz se vždy zobrazí v poměru stran 4:3 bez ohledu na nastavení tvaru televizoru v menu nastavení funkcí.

Angle mark (Značka úhlu pohledu kamery)

ON (Zap.): Zobrazení značky úhlu pohledu kamery při přehrávání disku s více úhly pohledu kamery. Stisknutím tlačítka **ANGLE** na dálkovém ovladači můžete zobrazit různé úhly pohledu kamery DVD disku.

OFF (Vyp.): Skrytí značky úhlu pohledu kamery.

Poznámka: Tato funkce je dostupná pouze pro disky kódované s více úhly pohledu kamery.

OSD language (Jazyk zobrazení na obrazovce)

- Volba jazyka menu zařízení.

Captions (Titulky)

Některé disky mají skryté titulky.

ON (Zap.): Zobrazení skrytých titulků.

OFF (Vyp.): Skrytí skrytých titulků.

Screen saver (Spořič obrazovky)

Zapnutí nebo vypnutí spořiče obrazovky.

Last Memory (Paměť poslední scény přehrávání)

Když během přehrávání DVD otevřete nosič disku, přehrávač si zapamatuje poslední scénu přehrávání. Po opětovném vložení disku bude přehrávání pokračovat od poslední scény.

ON (Zap.): Aktivace funkce paměti poslední scény přehrávání.

OFF (Vyp.): Deaktivace funkce paměti poslední scény přehrávání.

Stránka nastavení zvuku

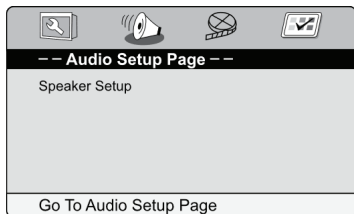

Speaker Setup (Nastavení reproduktoru)

DOWNMIX

LT/RT: Levý a pravý zvukový výstup zvukové stopy

Stereo: Výstup stereo audio signálu

Stránka nastavení obrazu

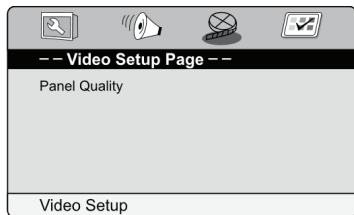

Panel quality (Kvalita obrazu)

Sharpness: Nastavení ostrosti výstupu obrazu.

Brightness: Nastavení úrovně jasu obrazu na stupnici od -10 do +10.

Contrast: Nastavení úrovně kontrastu obrazu na stupnici od -10 do +10.

Hue: Nastavení úrovně barevného odstínu na stupnici od -9 do +9.

Saturation: Nastavení úrovně sytosti barev na stupnici od -9 do +9.

Stránka nastavení předvoleb

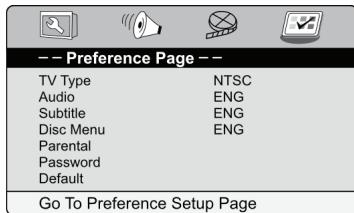

Poznámka: Menu nastavení předvoleb je dostupné pouze v režimu zastavení.

TV Type (Typ TV systému)

- Výběr vašeho TV systému mezi PAL, AUTO nebo NTSC.

Audio (Zvuková stopa)

- Volba jazyka dialogů.
- Pokud zvolený jazyk není na disku dostupný, použije se místo něj jazyk disku.
- Chcete-li změnit jazyk dialogů během přehrávání, stiskněte tlačítko **AUDIO** na dálkovém ovladači.

Subtitle (Titulky)

- Volba jazyka titulků DVD. Chcete-li titulky vypnout, zvolte možnost „Off“.
- Pokud zvolený jazyk není na disku dostupný, použije se místo něj jazyk disku.
- Chcete-li změnit jazyk titulků během přehrávání, stiskněte tlačítko **SUBTITLE** na dálkovém ovladači.

Disc Menu (Jazyk menu)

- Volba jazyka menu DVD.
- Pokud zvolený jazyk není na disku dostupný, použije se místo něj jazyk disku.

Parental (Rodičovský zámek)

Některé DVD disky jsou vybaveny funkcí hesla a jsou hodnoceny podle jejich obsahu. Obsah povolený úrovní rodičovského zámku a způsob ovládání DVD disku se může lišit podle konkrétního disku. Například, pokud to disk umožňuje, můžete uzamknout násilné scény nevhodné pro děti nebo můžete přehrávání disku zcela zablokovat.

Pokud nezrušíte funkci rodičovského zámku, nemůžete přehrávat DVD disky s vyšší úrovní, než jste zvolili.

Úrovně rodičovského zámku odpovídají následujícím hodnocením.

Level 1 : Bezpečné pro děti

Level 2 : G

Level 3 : PG

Level 4 : PG-13

Level 5 : PG-R

Level 6 : R

Level 7 : NC17

Level 8 : Pro dospělé

Password (Heslo)

Tato možnost vám umožňuje nastavit nebo změnit heslo.

Pomocí tlačítek ▲, ▼ zvolte možnost „PASSWORD (Heslo)“, stisknutím tlačítka ► zvýrazníte možnost „CHANGE (Změnit)“ a poté stiskněte tlačítko **ENTER**.

Pomocí numerických tlačítek zadejte své 4místné heslo, dokud se nezobrazí „OK“ (pokud heslo ještě nebylo nastaveno po zakoupení tohoto zařízení, je to „1369“).

Default (Obnovení počátečních nastavení)

Stisknutím tlačítka **ENTER** při volbě této funkce se obnoví všechna nastavení na původní výrobní nastavení, kromě rodičovského zámku a hesla.

BEZPEČNOSTNÍ POKYNY



UPOZORNĚNÍ: Abyste snížili riziko úrazu elektrickým proudem, neodstraňujte kryt ani zadní část zařízení. Uvnitř zařízení se nenacházejí žádné části, které by mohl opravit uživatel. Veškerý servis přenechejte kvalifikovanému personálu.



Symbol blesku v rovnostranném trojúhelníku je varovným znamením upozorňujícím uživatele na „nebezpečné napětí“ uvnitř zařízení.



Vykřičník v rovnostranném trojúhelníku je varovným signálem upozorňujícím uživatele na důležité pokyny týkající se výrobku.

Značka s upozorněním se nachází na zadním panelu zařízení.

VAROVÁNÍ: ABYSTE ZABRÁNILI POŽÁRU NEBO ÚRAZU ELEKTRICKÝM PROUDEM, NEVYSTAVUJTE TOTO ZAŘÍZENÍ DEŠTI ANI VLHKOSTI.

UPOZORNĚNÍ: Neviditelné laserové záření při otevření a deaktivaci ochranného blokování. Vyvarujte se vystavení paprsku. Laserový produkt třídy 1.



CLASS 1 LASER PRODUCT
PRODUCTO LASER CLASE 1
PRODUIT LASER DE CLASSE 1
LASER-PRODUKT DER KLASSE 1

DŮLEŽITÉ BEZPEČNOSTNÍ POKYNY

NIKDY nepřipevňujte stojany na řazení nebo nožičky pomocí samořezných šroubů. Používejte pouze schválené podpěry a upevňovací prvky speciálně navržené pro toto zařízení.

NIKDY nedovolte nikomu, zejména dětem, strkat předměty do otvorů, větracích štěrbin nebo jiných otvorů; mohlo by to vést ke smrtelnému úrazu elektrickým proudem!

VŽDY odpojte síťový adaptér, když nebudete zařízení delší dobu používat.

UJISTĚTE SE, zda jsou všechna elektrická připojení (včetně síťové zástrčky, prodlužovacích kabelů a propojení mezi částmi zařízení) správně provedena v souladu s uvedenými pokyny. Při vytváření nebo změně připojení vypněte hlavní napájení.

Pokud budete mít někdy pochybnosti o instalaci, provozu nebo bezpečnosti vašeho zařízení, **PORAĎTE SE** s prodejcem.

NEPOKRAČUJTE v provozu zařízení, je-li jakýmkoli způsobem poškozeno nebo nefunguje-li normálně. Odpojte síťový adaptér a poraďte se s prodejcem.

NENECHÁVEJTE zařízení zapnuté, když je bez dozoru, pokud není součástí jeho běžné funkce, aby fungovalo ve vaší nepřítomnosti, například videorekordér s možností časovaného nahrávání.

POSLOUCHEJTE prostřednictvím sluchátek při střední úrovni hlasitosti; vysoká úroveň hlasitosti může trvale poškodit váš sluch.

VAROVÁNÍ:

- Jako odpojovací zařízení se používá síťový adaptér. Musí zůstat snadno ovladatelný a během zamýšleného použití by neměl být blokován. Aby bylo zařízení zcela odpojeno od elektrické sítě, musí být síťový adaptér zařízení zcela odpojen od elektrické zásuvky.
- Nikdy nepoužívejte síťový adaptér, který je poškozený, vedťe napájecí kabel bezpečným způsobem a ujistěte se, zda není vystaven přiskřípnutí. Pokud je napájecí kabel poškozený, obraťte se na kvalifikovaného servisního zástupce.
- Umístěte zařízení na rovný a plochý povrch.
- Neomezujte proudění vzduchu zařízení jeho umístěním na místo se slabým prouděním vzduchu, zakrytím látkou nebo umístěním na koberec.

- Abyste předešli magnetizaci, neumísťujte zařízení do blízkosti reproduktoru nebo magnetu.
- Toto zařízení nepoužívejte na přímém slunečním světle ani jej nenechávejte v uzavřeném autě (nebo jachtě atd.), kde by bylo vystaveno vysokým teplotám nad 40 °C.
- Také by nemělo být umístěno při teplotách nižších než 5 °C nebo vyšších než 35 °C.
- Na síťový adaptér a hlavní jednotku neumísťujte žádné zdroje otevřeného ohně, jako jsou zapálené svíčky.
- Zařízení nepoužívejte ihned po převozu z chladného místa do teplého, může dojít k problémům s kondenzací vlhkosti.
 - Větrání by se nemělo bránit zakrýváním větracích otvorů předměty, jako jsou noviny, ubrusy, závěsy atd.
 - Na zařízení neumísťujte zdroje otevřeného ohně, jako jsou zapálené svíčky.
 - Zařízení používejte v mírném podnebí.
 - Zařízení by nemělo být vystaveno kapání nebo stříkání vody.
 - Zajistěte minimální vzdálenost 5 cm kolem zařízení, pro zajištění dostatečného větrání.
 - Neumisťujte na zařízení předměty naplněné tekutinami, jako jsou například vázy.
 - Typový štítek se nachází na zadní straně zařízení.
 - Je třeba věnovat pozornost environmentálním aspektům likvidace baterií.
 - Neházejte baterie do ohně!
 - Baterie by neměly být vystaveny nadměrnému teplu, jako je například sluneční záření, oheň nebo jiný podobný zdroj tepla.
 - Nadměrný akustický tlak ze sluchátek může způsobit ztrátu sluchu.
 - Vlivem elektrického přechodu nebo/a elektrostatického jevu, může výrobek selhat a vyžadovat tak od uživatele resetování napájení.
 - Normální funkce výrobku může být narušena silným elektromagnetickým rušením. Pokud ano, jednoduše resetujte produkt a obnovte normální provoz podle návodu k obsluze. V případě, že nelze funkci obnovit, použijte výrobek na jiném místě.

ÚDRŽBA

Čištění

Před údržbou nezapomeňte vypnout zařízení a odpojit síťový adaptér.

- Používejte měkkou, suchou a čistou utěrku. Pravidelně oprašujte větrací otvory na zadní nebo boční straně zařízení.
- Používání rozpouštědel, abrazivních prostředků nebo produktů na bázi alkoholu riskuje poškození zařízení.
- Pokud se do zařízení dostane nějaký předmět nebo kapalina, ihned jej odpojte a nechte jej zkontrolovat autorizovaným technikem.

Poznámky týkající se disku

- * Nepoužívejte CD disky nepravidelného tvaru (například: ve tvaru srdce, osmiúhelníku). Může to mít za následek poruchy.
- * Do prostoru pro disk nevkládejte více než jeden disk.
- * Během přehrávání se nepokoušejte otevírat prostor pro disk.
- * Nedotýkejte se čtecí optiky. Mohlo by dojít k poruše.
- * Pokud jsou na disku škrábance, nečistoty nebo otisky prstů, může to způsobit chybu čtení disku. Před přehráváním vyčistěte disk čistící utěrkou.
- * Disk otírejte od středu směrem k vnějšímu okraji. Disky neskladujte na místech s vysokou teplotou nebo vlhkostí, mohou se zdeformovat. Po přehrávání uložte disk do jeho obalu.

Důležité upozornění

- Před přepravou zařízení vyjměte disk z prostoru pro disk.

UMÍSTĚNÍ

Montážní konzola

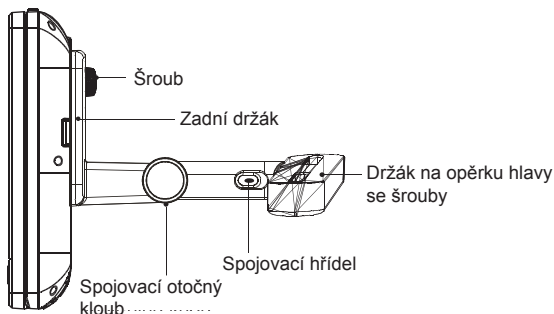

Montáž do vozidla

Pro instalaci zařízení na zadní stranu opěrek hlavy vozidla použijte dodané montážní konzoly do auta.

1. Odšroubujte 4 šrouby na držáku opěrky hlavy. Pomocí těchto šroubů upevněte držák opěrky hlavy do ocelových trubek opěrky hlavy vozidla.

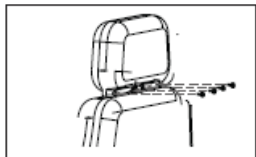

2. Upevněte zadní držák a spojovací hřídel přes spojovací otočný kloub.

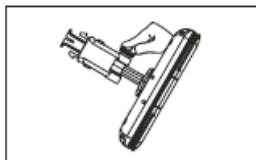

3. Zkombinujte držák s držákem opěrky hlavy.

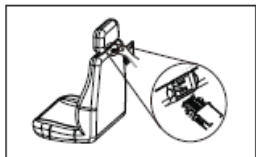

4. Připevněte zařízení k zadnímu držáku pomocí šroubů.

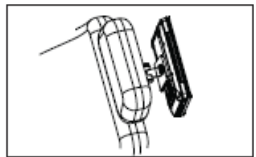

Upozornění!

- Ujistěte se, zda jsou šrouby správně zajištěny, abyste předešli náhodnému uvolnění.
- Nikdy nezapomeňte zajistit držák, abyste zajistili bezpečnost vašich cestujících.
- Neprovádějte instalaci během jízdy autem.

5. Připojte 12V zástrčku do auta podle obrázku.

UPOZORNĚNÍ: Použití jiných automobilových zástrček může poškodit zařízení.

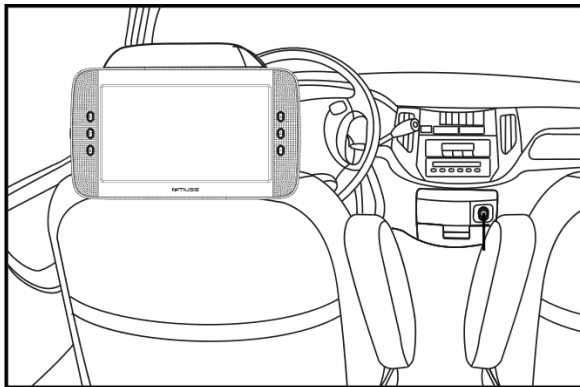

BEZPEČNOSTNÍ UPOZORNĚNÍ!

- V žádném případě nesmí být toto zařízení použito řidičem jedoucího motorového vozidla nebo ponecháno nezajištěné ve vozidle během jízdy.
- Pokud toto zařízení používá spolujezdec ve vašem vozidle, ujistěte se, zda je zajištěno nebo bezpečně uchyceno a nepřekáží žádnému bezpečnostnímu zařízení (tj. airbag, bezpečnostní pás atd.), které je namontováno.
- Při používání tohoto zařízení v pohybuujícím se vozidle by se všichni cestující měli připoutat bezpečnostními pásy.
- Máte-li pochybnosti, obraťte se na výrobce vozidla a požádejte ho o další rady.
- Používání jiných napájecích adaptérů do auta může poškodit zařízení.

ODSTRANĚNÍ MOŽNÝCH PROBLÉMŮ

Bez napájení.

- Ujistěte se, zda je připojen síťový adaptér.
- Ujistěte se, zda je zařízení zapnuto.

Dálkový ovladač nefunguje.

- Ujistěte se, zda není infračervený snímač dálkového ovladače zablokován.
- Nasměrujte dálkový ovladač přímo na infračervený snímač dálkového ovladače na zařízení.
- Vyměňte baterii v dálkovém ovladači za novou.

Z DVD disku vychází velmi slabý nebo žádný zvuk.

- Ujistěte se, zda je zařízení zapnuto.
- Ujistěte se, zda zařízení není pozastavena. Stiskněte tlačítko ►II.
- Ujistěte se, že jednotka není v režimu rychlého posunu směrem dopředu nebo dozadu. Stiskněte tlačítko ►II.
- Ujistěte se, zda jsou připojení správná.
- Ujistěte se, zda není zapnutá funkce MUTE.

Přehrávač nespustí přehrávání.

- Vložte disk potíštěnou stranou směrem dopředu.
- Zkontrolujte, zda je disk skutečně možné přehrát na tomto zařízení.
- Zkontrolujte, zda se regionální kód disku shoduje s regionálním kódem přehrávače. Regionální kód tohoto přehrávače je 2.
- Vyčistěte disk.

Obrázek není jasný.

- DVD disk je znečištěný. Jemně vyčistěte disk.
- Disk je poškrábaný.
- Upravte jas a kontrast LCD v menu nastavení.

Zapomenuté heslo

Pokud zapomenete své heslo, resetujte jej zadáním „1369“.

Specifikace a vzhled se mohou změnit bez předchozího upozornění.



Budete-li kdykoli v budoucnu likvidovat tento výrobek, dbejte na to, že opotřebované elektrické výrobky by neměly být likvidovány spolu s domovním odpadem. Recyklujte je v zařízeních k tomu určených. Ohledně poradenství o recyklaci kontaktujte místní úřad nebo obchod, kde jste výrobek zakoupili. (Směrnice o odpadu z elektrických a elektronických zařízení).



Dovozce a distributor
SK Store, s.r.o.
Cukrová 10
917 01 Trnava
www.skstoreshop.sk
e-mail: obchod@skstore.sk

Informace pro uživatele k likvidaci elektrických a elektronických zařízení (domácnosti)



Tento symbol na produktech anebo v průvodních dokumentech znamená, že použité elektrické a elektronické výrobky nesmí být přidány do běžného komunálního odpadu.

Ke správné likvidaci, obnově a recyklaci doručte tyto výrobky na určená sběrná místa, kde budou přijata zdarma. Alternativně v některých zemích můžete vrátit své výrobky místnímu prodejci při koupi ekvivalentního nového produktu.

Správnou likvidací tohoto produktu pomůžete zachovat cenné přírodní zdroje a napomáháte prevenci potenciálních negativních dopadů na životní prostředí a lidské zdraví, což by mohly být důsledky nesprávné likvidace odpadů. Další podrobnosti si vyžádejte od místního úřadu nebo nejbližšího sběrného místa.

Při nesprávné likvidaci tohoto druhu odpadu mohou být v souladu s národními předpisy uděleny pokuty.

Pro podnikové uživatele v zemích Evropské unie

Chcete-li likvidovat elektrická a elektronická zařízení, vyžádejte si potřebné informace od svého prodejce nebo dodavatele.

Informace k likvidaci v ostatních zemích mimo Evropskou unii

Tento symbol je platný jen v Evropské unii.

Chcete-li tento výrobek zlikvidovat, vyžádejte si potřebné informace o správném způsobu likvidace od místních úřadů nebo od svého prodejce.