



Roborock robotický vysávač Q Revo  
Roborock robotický vysavač Q Revo  
Roborock robotporszívó Q Revo

# Používateľský manuál

## Uživatelský manuál

### Felhasználói kézikönyv

Zariadenie obsahuje používateľské rozhranie v anglickom jazyku.

Zařízení obsahuje uživatelské rozhraní v anglickém jazyce.

Az eszköz angol nyelvű felhasználói felületet tartalmaz.

#### **Výrobca / Výrobce / Gyártó**

Beijing Roborock Technology Co., Ltd. Floor 6, Suite 6016-6018, Building C, Kangjian Baosheng Plaza, No. 8 Heiquan Road,  
Haidian District, Beijing, P.R.China

**Vyrobené v Číne / Vyrobeno v Číne. / A termék Kínában készült**

#### **Dovozca pre SR / Dovožce pro ČR:**

WESTech, spol. s r.o., Stará Vajnorská 17,  
831 04 Bratislava, Telefon: +421 2 4445 4090  
<https://online.westech.sk/>

# OBSAH

<b>BEZPEČNOSTNÉ INFORMÁCIE</b> .....	<b>7</b>
Obmedzenia.....	7
Batéria a nabíjanie.....	7
<b>PREHĽAD SPOTREBIČA</b> .....	<b>7</b>
Robot (Pohľad zhora) .....	7
Robot (Pohľad zdola).....	7
Robot (Otvorený horný kryt) .....	7
Držiak mopovej utierky .....	8
Mopová utierka .....	8
Nádoba na prach .....	8
Dokovacia základňa.....	8
Napájací kábel .....	8
Jednorazové vrečko na prach .....	8
Základňa s automatickým vyprázdňovaním .....	8
Uloženie napájacieho kábla .....	8
<b>INŠTALÁCIA</b> .....	<b>8</b>
Dôležité informácie.....	8
Montáž .....	8
Umiestnenie dokovacej základne .....	8
Zapnutie napájania a nabitie robota.....	9
<b>PRIPOJENIE K APLIKÁCIÍ</b> .....	<b>9</b>
<b>POKYNY PRE POUŽITIE</b> .....	<b>9</b>
Naplnenie zásobníka na vodu .....	9
Spustenie čistenia .....	9
Bodové čistenie .....	10
Pozastavenie .....	10
Režim spánku.....	10
Režim „Nerušit“ (DND).....	10
Umývanie mopovej utierky .....	10
Vyprázdňovanie .....	10
Sušenie.....	10
Nabíjanie.....	10
Resetovanie systému .....	10
Obnovenie výrobných nastavení.....	10
Chyba robota .....	10
Chyba základne.....	10
<b>BEŽNÁ ÚDRŽBA</b> .....	<b>11</b>
Hlavná kefka .....	11
Bočná kefka .....	11
Všesmerové koliesko .....	11
Hlavné koliesko .....	11
Nádoba na prach .....	11
Umývateľný filter .....	11
Mopová utierka .....	11
Snímače robota .....	11
Premiestnenie základne.....	11
Zásobník na špinavú vodu .....	11
Nabíjacie kontaktné plochy .....	11
Výmena jednorazového vrečka na prach .....	11
Zásobník na čistenie.....	12
<b>ZÁKLADNÉ PARAMETRE</b> .....	<b>12</b>
Robot .....	12
Dokovacia základňa.....	12
<b>BEŽNÉ PROBLÉMY</b> .....	<b>13</b>

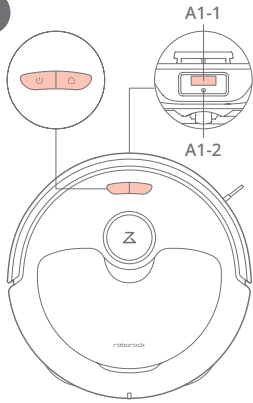
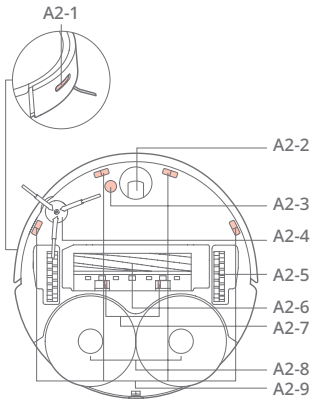
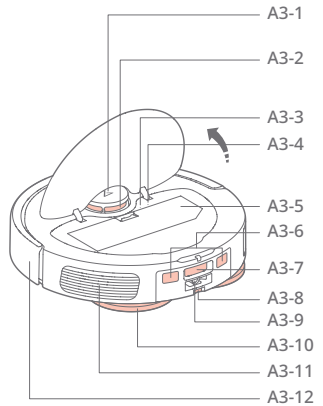
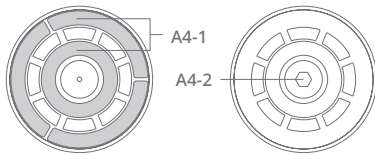
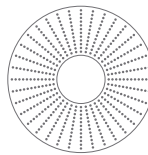
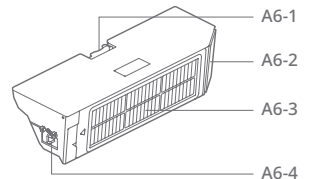
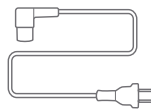
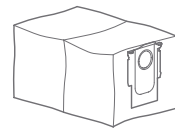
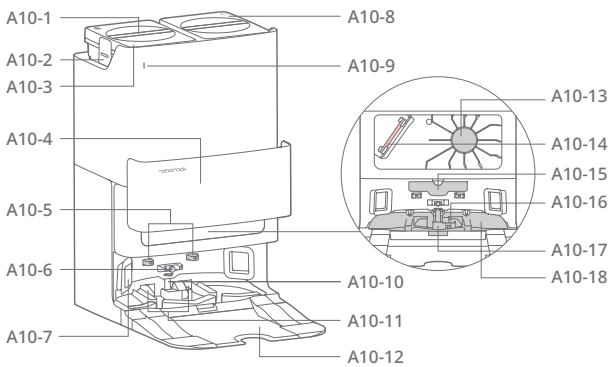
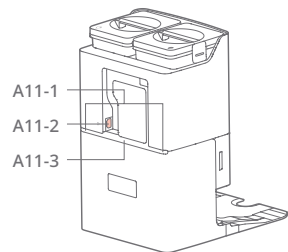
**A****A1****A2****A3****A4****A5****A6****A7****A8****A9****A10****A11**

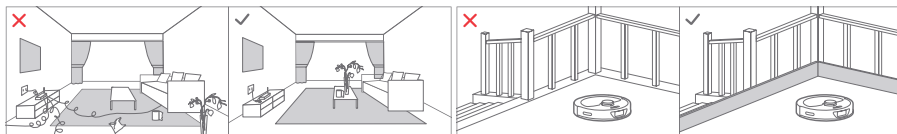
**B****B1**

B1-1

B1-2

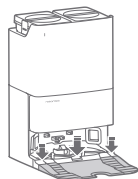
**B2**

B2-1

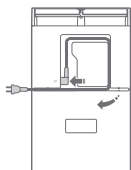

B2-2

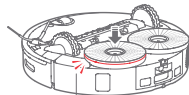

B2-4

B2-3

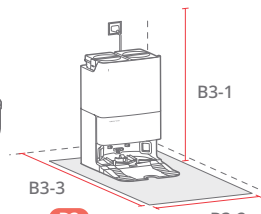

B3-3

B3-1

**B3**

B3-2

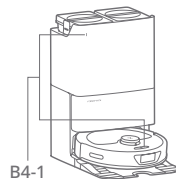

B4-1

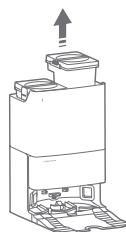
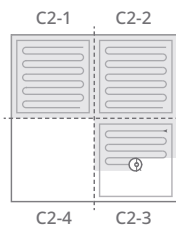
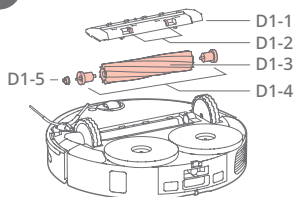
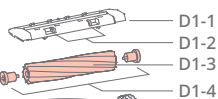
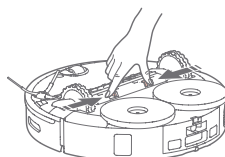
**B4****C****C1****C2****D****D1**D1-1  
D1-2  
D1-3  
D1-4  
D1-5

D1-6

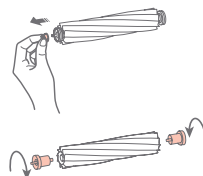

D1-7

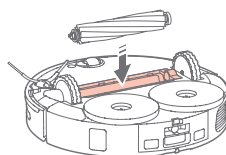

D1-8

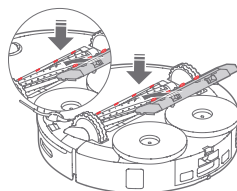

D1-9

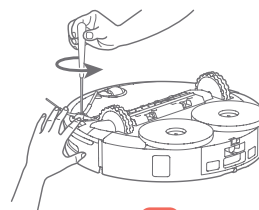
**D2**

**D**

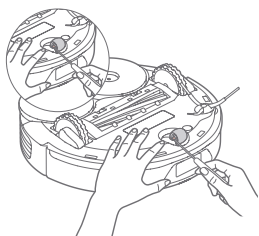

**D3**

D3-1



D3-2

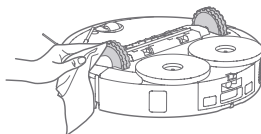

**D4**

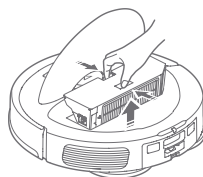

**D5**

D5-1

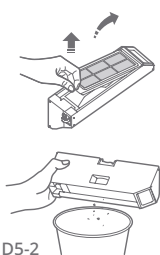

D5-2

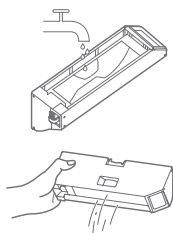

D5-3

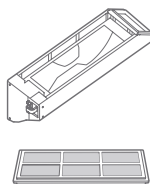

D5-4

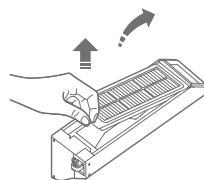

**D6**

D6-1



D6-2

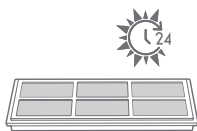

D6-3

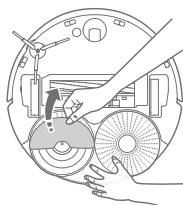

**D7**

D7-1

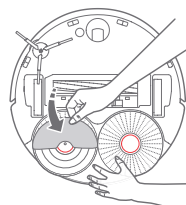

D7-2

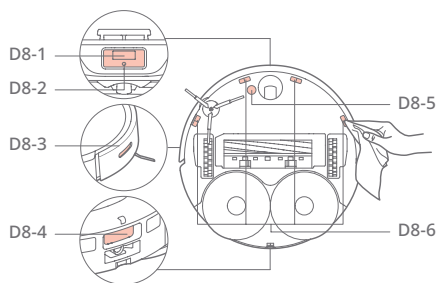

**D8**

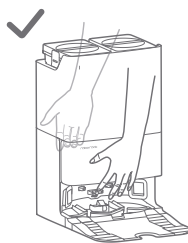

**D9**



D

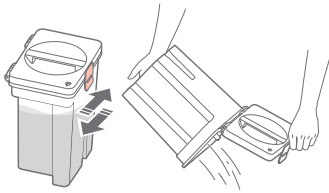

D10

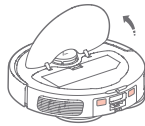

D11

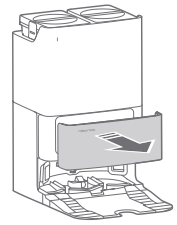

D12 D12-1

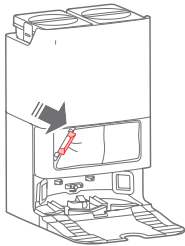

D12-2

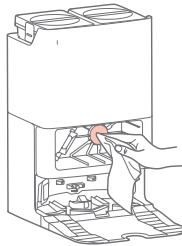

D12-3

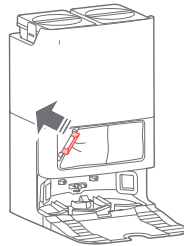

D12-4

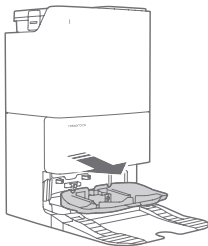

D13

D13-1

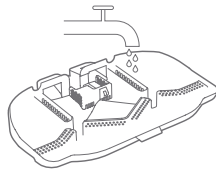

D13-2

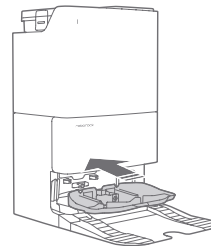

D13-3



# BEZPEČNOSTNÉ INFORMÁCIE

## Obmedzenia

### VAROVANIE

- Na dobíjanie batérie používajte iba odnímateľnú napájaciu jednotku roborock EWFD11HRR alebo EWFD12HRR dodanú s týmto produktom.
- Nepoužívajte tento výrobok na vyvýšených povrchoch bez prekážok, napríklad na podlahe podkrovia, na otvorenej terase alebo na hornej strane nábytku.
- Výrobok nepoužívajte na čistenie tvrdých alebo ostrých predmetov (ako sú odpady z dekorácií, sklo a nechty).
- Pred čistením alebo údržbou výrobku musí byť výrobok vypnutý a zástrčka musí byť vytiahnutá z elektrickej zásuvky.
- Ak robota uskladníte, pred umiestnením na chladnom a suchom mieste ho úplne nabíte a vypnite. Nabíjajte ju aspoň každé tri mesiace, aby ste zabránili nadmernému vybitiu batérie.
- Do blízkosti nasávacieho otvoru dokovacej základne neumiestňujte žiadne predmety.
- Nevkladajte prsty do otvoru dokovacej základne, aby ste predišli možnému zraneniu.
- Neprevádzkujte výrobok v miestnosti, kde spí dojča alebo dieťa.
- Neprenášajte spotrebič pomocou vertikálneho nárazníka, horného krytu alebo nárazníka. Nepremiestňujte dokovaciu základňu zdvíhaním základne, rukoväti zásobníka na vodu alebo krytu nádoby na prach.
- Uistite sa, či je robot kompatibilný s dokovacou základňou, inak môže vyprázdňovanie alebo nabíjanie zlyhať.
- Dokovaciu základňu nepoužívajte na zbieranie kameňov, útržkov papiera alebo iných predmetov, ktoré môžu zablokovat vzduchové potrubie. Ak sa vzduchové potrubie upchá, okamžite ho vyčistite.
- Umiestnite dokovaciu základňu na rovnú podlahu mimo dosahu ohňa, tepla a vody. Vyhnite sa úzkym priestorom alebo miestam, kde môže byť robot zavesený vo vzduchu.
- Na produkt ani dokovaciu základňu neumiestňujte žiadne predmety (vrátane detí a domácich zvierat), ani ich nezakrývajte žiadnymi predmetmi (vrátane prachotesného krytu), či už je alebo nie je v prevádzke.
- Nevysávajú nič, čo horí alebo dymí, ako sú cigarety, zápalky alebo horúci popol.
- Nepoužívajte základňu na vysávanie horľavých alebo výbušných predmetov, ako sú napríklad zapaľovače, benzín a toner používané v tlačiarňach alebo kopírkach.

## Batéria a nabíjanie

### VAROVANIE

- Aby sa zabránilo riziku v dôsledku neúmyselného opätovného zapnutia tepelnej ochrany, nesmie sa tento spotrebič napájať cez externé spínacie zariadenie, ako je napr. časovač, ani pripájať k obvodu, ktorý je pravidelne zapínaný a vypínaný.
- Skontrolujte, či napájacie napätie zodpovedá požiadavkám uvedeným na dokovacej stanici.
- Používajte iba napájací kábel dodávaný s výrobkom, aby ste zabránili možnému vzniku dymu, tepla alebo požiaru.
- Nepoužívajte výrobok so žiadnym typom napájacieho adaptéra, pretože by to mohlo spôsobiť nebezpečenstvo a stratiť platnosť záruky.
- Ak je dokovacia stanica umiestnená v oblasti náchylnej na búrky alebo s nestabilným napätím, prijmite ochranné opatrenia.
- Pred vložení dokovacej stanice do balenia odpojte napájací kábel.

## A PREHĽAD SPOTREBIČA

### A1 Robot (Pohľad zhora)



#### Napájanie/Čistenie

- Stlačte a podržte na zapnutie alebo vypnutie robota
- Stlačením spustíte čistenie

#### Stavový indikátor

- Biely: Úroveň batérie  $\geq 20\%$
- Červený: Úroveň batérie  $< 20\%$
- Bliká: Nabíjanie alebo spustenie
- Bliká červenou farbou: Chyba



#### — Základňa

- Stlačte pre návrat do základne/spustenie vyprázdnenia
- Stlačte a podržte na spustenie bodového čistenia/umývanie mopom

**Poznámka:** Stlačte akéhokoľvek tlačidlo na zastavenie robota v priebehu čistenia alebo návrat do základne.

A1-1 - Vyhľadávač dokovacej základne

A1-2 - Reaktívny technologický snímač vyhýbania sa prekážkam

### A2 Robot (Pohľad zdola)

- A2-1 - Snímač steny
- A2-2 - Všesmerové koliesko
- A2-3 - Snímač koberca
- A2-4 - Bočná kefka
- A2-5 - Hlavné koliesko
- A2-6 - Hlavná kefka
- A2-7 - Západky krytu hlavnej kefky
- A2-8 - Mopové utierky
- A2-9 - Snímače zmeny výšky

### A3 Robot (Otvorený horný kryt)

- A3-1 - Vertikálny nárazník
- A3-2 - LiDAR snímač
- A3-3 - Indikátor WiFi
  - Nesvieti: WiFi je vypnuté
  - Bliká pomaly: Čaká na pripojenie
  - Bliká rýchlo: Pripájanie
  - Svetí: WiFi je pripojené

- A3-4 - Tlačidlo resetovania
- A3-5 - Nádoba na prach
- A3-6 - Kontakty nabíjania
- A3-7 - Snímač mopového umývania
- A3-8 - Polohovacie tlačidlo
- A3-9 - Otvor na samodoplnenie
- A3-10 - Moduly automatického zdvíhania a otáčania mopu
- A3-11 - Výstup vzduchu
- A3-12 - Nárazník

#### A4 Držiak mopovej utierky

- A4-1 - Podložky so suchým zipsom
- A4-2 - Náprava mopovej utierky

**Poznámka:** Mopové utierky zaistíte na mieste.

#### A5 Mopová utierka

#### A6 Nádoba na prach

- A6-1 - Západka nádoby na prach
- A6-2 - Prívod nasávania
- A6-3 - Umývateľný filter
- A6-4 - Prívod vzduchu

#### A7 Dokovacia základňa

#### A8 Napájací kábel

#### A9 Jednorazové vrecko na prach

#### A10 Základňa s automatickým vyprázdňovaním

- A10-1 - Rukoväť zásobníka na vodu
- A10-2 - Západka zásobníka na vodu
- A10-3 - Zásobník na špinavú vodu
- A10-4 - Kryt nádoby na prach
- A10-5 - Nabíjacie kontakty
- A10-6 - Samoplniaci otvor
- A10-7 - Prívod nasávania
- A10-8 - Zásobník na čistú vodu
- A10-9 - Stavový indikátor
  - Bliká: Vyprázdňovanie/umývanie mopu
  - Červený: Chyba nabíjacej základne
  - Nesvieti: Vypnuté napájanie/nabíjanie
- A10-10 - Vývod vody
- A10-11 - Výstup vzduchu
- A10-12 - Spodok dokovacej základne
- A10-13 - Filter
- A10-14 - Otvor vrecka na prach
- A10-15 - Maják umiestnenia dokovacej základne
- A10-16 - Plavák hladiny vody
- A10-17 - Filter zásobníka na čistenie
- A10-18 - Zásobník na čistenie

#### A11 Uloženie napájacieho kábla

- A11-1 - Káblové vývody
- A11-2 - Napájací port
- A11-3 - Otvor na uloženie kábla

## B INŠTALÁCIA

### B1 Dôležité informácie

- B1-1 - Usporiadajte káble, tvrdé alebo ostré predmety (ako sú klince a sklo) a uvoľnené predmety zo zeme a premiestnite akékoľvek nestabilné, krehké, cenné alebo nebezpečné predmety, aby ste zabránili zraneniu osôb alebo škodám na majetku v dôsledku zamotania, úderu alebo zachyteniu predmetov robotom.
- B1-2 - Ak používate tohto robota na vyvýšenom mieste, vždy používajte bezpečnú fyzickú bariéru, aby ste zabránili náhodným pádom, ktoré môžu mať za následok zranenie osôb alebo poškodenie majetku.

**Poznámka:** Pri prvom použití robota ho sledujte po celej jeho trase čistenia a dávajte pozor na veľké prekážky. Robot bude môcť v budúcnosti čistiť sám.

### B1 Montáž

- B2-1 - Umiestnite dokovacu základňu na tvrdú a rovnú podlahu. Pripevnite základňu tak, že pevne zatlačíte na obe strany základne a potom zatlačíte spojovaciu časť v strede, kým nebudete počuť kliknutie.

**Poznámka:** Pri prvom použití robota ho sledujte po celej jeho trase čistenia a dávajte pozor na veľké prekážky. Robot bude môcť v budúcnosti čistiť sám.

- B2-2 - Pripojte napájací kábel k zadnej časti základne a prebytočný kábel ponechajte v otvore na uloženie kábla.

**Poznámka:** Napájací kábel môže vychádzať z oboch strán.

- B2-3 - Nainštalujte osky mopovej utierky do robota na mieste, kým nebudete počuť „cvaknutie“.
- B2-4 - Zaczvaknite

### B3 Umiestnenie dokovacej základne

Ponechajte voľný priestor približne 1 m na výšku, 0,46 m na dĺžku a 1,2 m na šírku. Umiestnite dokovacu základňu na tvrdú a rovnú podlahu (drevo/dlaždice/betón atď.), rovno pri stene. Uistite sa, či má miesto dobré Wi-Fi pripojenie, aby ste mali lepší zážitok z mobilnej aplikácie a potom ju pripojte a skontrolujte, či svieti indikátor stavu dokovacej základne.

- B3-1 - Približne 1 m
- B3-2 - Približne 0,46 m
- B3-3 - Približne 1,2 m

#### Poznámky:

- Ak je napájací kábel zvislo k zemi, môže ho vysávač zachytiť, čo môže viesť k presunutiu alebo odpojeniu dokovacej základne.
- Indikátor dokovacej základne svieti, keď je dokovacia základňa napájaná elektrickou energiou a zhasne vtedy, keď sa vysávač nabíja.
- Ak sa vyskytne chyba, indikátor dokovacej základne sa zmení na červenú farbu.
- Umiestnite dokovacu základňu na rovnú podlahu mimo dosahu ohňa, tepla a vody. Vyhnite sa úzkym priestorom alebo miestam, kde môže byť robot vysávač vo vzduchu.
- Umiestnenie dokovacej základne na mäkký povrch (koberec/podložka) môže spôsobiť prevrátenie nabíjacej základne a problémy s dokovaním a odchodom.



- Chránite dokovaciu základňu pred priamym slnečným žiarením alebo čímkovkve, čo by mohlo blokovat' maják umiestnenia dokovacej základne; v opačnom prípade sa vysávač nemusí vrátiť do dokovacej základne.
- Dokovaciu základňu nepoužívajte bez zásobníka na čistú vodu, zásobníka na špinavú vodu, krytu nádoby na prach, jednorazového vrecka na prach alebo zásobníka na čistenie.
- Dokovaciu základňu udržiavajte podľa pokynov na údržbu. Dokovaciu základňu nečistite mokrou handričkou alebo utierkou.
- Všetky dokovacie základne sú pred opustením továrne podrobené testom na vodnej báze. Je normálne, že vo vodnej ceste v dokovacej základni zostáva malé množstvo vody.

## B4 Zapnutie napájania a nabitie robota

Stlačením a podržaním tlačidla  zapnete robota. Počkajte pokiaľ indikátor napájania nezačne svietiť a potom položte robota na dokovaciu základňu. Robot je vybavený vstavanou vysokovýkonnou lítium-iónovou dobijateľnou batériou. Ak chcete zachovať výkon batérie, udržiavajte robota nabitého počas normálneho používania.

**B4-1 - Indikátor stavu dokovacej základne zhasne, indikátor napájania robota blíkajú: Nabíja sa**

**Poznámka:** Robot sa nemusí zapnúť, keď je batéria takmer vybitá. V takom prípade pripojte robota k dokovacej základni.

## PRIPOJENIE K APLIKÁCIÍ

Robot podporuje aplikáciu Roborock alebo Xiaomi Home. Vyberte si tú, ktorá najlepšie vyhovuje vašim potrebám.

### 1 Stiahnite si aplikáciu



**Možnosť 1:** Vyhľadajte „Roborock“ v App Store alebo Google Play, alebo naskenujte nižšie uvedený QR kód a potom aplikáciu stiahnite a nainštalujte.



**Možnosť 2:** Vyhľadajte „Xiaomi Home“ v App Store alebo Google Play, alebo naskenujte nižšie uvedený QR kód a potom aplikáciu stiahnite a nainštalujte.



### 2 Resetujte Wi-Fi

1. Otvorte horný kryt a nájdite indikátor Wi-Fi.
2. Stlačte a podržte tlačidlo  a , až kým nezazníte hlasové upozornenie „Reset WiFi (Resetovať WiFi)“. Resetovanie je dokončené vtedy, keď indikátor Wi-Fi blíkajú pomaly. Robot potom čaká na pripojenie.

**Poznámka:** Ak sa nedokážete pripojiť k robotovi z dôvodu konfigurácie routera, zabudnutého hesla alebo iného dôvodu, resetujte Wi-Fi a pridajte vášho robota ako nové zariadenie.

### 3 Pridajte zariadenie



Otvorte aplikáciu Roborock, poklepte na tlačidlo „Scan to Connect (Naskenovať na pripojenie)“ alebo „Search for device (Vyhľadať zariadenie)“, alebo otvorte aplikáciu Xiaomi Home, poklepte na „+“ v pravom hornom rohu a pridajte zariadenie podľa pokynov.

#### Poznámky:

- Skutočný postup sa môže líšiť v dôsledku prebiehajúcich aktualizácií aplikácií. Postupujte podľa pokynov v aplikácii.
- Podporovaná je len 2,4 GHz Wi-Fi sieť.
- Ak robot čaká na pripojenie viac ako 1 hodinu, Wi-Fi sa automaticky deaktivuje. Ak sa potrebujete znova pripojiť, skôr ako budete pokračovať, resetujte Wi-Fi.

## ☑ POKYNY PRE POUŽITIE

### Zapnutie/Vypnutie

Stlačením a podržaním tlačidla  zapnete robota. Indikátor napájania sa rozsvieti a robot prejde do pohotovostného režimu. Stlačte a podržte tlačidlo  na vypnutie robota a ukončenie aktuálneho cyklu čistenia.

**Poznámka:** V priebehu nabíjania sa robot nedá vypnúť.

### C1 Naplnenie zásobníka na vodu

Vyberte a otvorte zásobník na čistú vodu a naplňte ho vodou. Zatvorte veko, zaistíte západku a vložte zásobník späť na svoje miesto.

#### Poznámky:

- Aby ste predišli korózii alebo poškodeniu, používajte iba značkový čistič podláh Roborock v zásobníku na vodu.
- Neprikladajte veľmi veľa čistiacej kvapaliny, aby robot nefungoval správne v dôsledku pošmyknutia.
- Aby ste predišli deformácii zásobníka na vodu, nedávajte do zásobníka horúcu vodu.
- Ak na zásobníku na vodu zostanú stopy vody, pred opätovnou inštaláciou ich utrite.

### C2 Spustenie čistenia

Stlačením tlačidla  spustíte čistenie. Robot naplánuje svoju cestu čistenia na základe snímania oblasti. Rozdelí každú miestnosť na štvorce, najskôr vyčistí okraje štvorca a potom vyplní zónu v klukatom vzore. Pritom robot vyčistí všetky zóny jednu po druhej, čím efektívne vyčistí domácnosť.

C2-1 - Zóna 1 – Vyčistená

C2-2 - Zóna 2 – Vyčistená

C2-3 - Zóna 3 – Prebieha čistenie

C2-4 - Zóna 4 – Nasledujúca zóna

#### Poznámky:



- Aby robot mohol automaticky vysávať a vrátiť sa do dokovacej základne, spustíte robota zo základne. Počas čistenia nehybte s dokovaciu základňou.
- Ak je batéria veľmi slabá, čistenie sa nemôže spustiť. Pred opätovným vyčistením nechajte robota nabíť.
- Ak sa čistenie dokončí za menej ako 10 minút, oblasť sa vyčistí dvakrát.
- Ak je batéria takmer vybitá pred dokončením čistenia, robot vykoná obnovovaciu nabíjanie pred obnovením čistenia z miesta, kde bolo vypnuté.
- Keď je držák mopovej utierky pripavený, robot ho pri čistení koberca vtiahne. Môžete tiež nastaviť koberec ako zónu „Nevstupovať“ v aplikácii, aby ste sa tomu vyhli.
- Pred začatím každého stierania sa uistite, či bola správne nainštalovaná mopová utierka.

## Bodové čistenie

Súčasným stlačením a podržaním tlačidla  spustíte bodové čistenie v režime pozastavenia. Rozsah čistenia: Robot čistí štvorcovú plochu s rozmermi 1,5 m x 1,5 m vycentrovanú na seba.

**Poznámka:** Po bodovom čistení sa robot automaticky vráti do východiskového bodu a prepne sa do pohotovostného režimu.

## Pozastavenie

Keď robot vykonáva čistenie, stlačením ktoréhokoľvek tlačidla ho pozastavíte, stlačením tlačidla  pokračujete alebo stlačením tlačidla  pošlete vysávač späť do základne.

**Poznámka:** Umiestnenie pozastaveného robota na dokovaciu základňu ukončí súčasné čistenie.

## Režim spánku

Ak je robot pozastavený na viac ako 10 minút, prejde do režimu spánku a jeho indikátor napájania bude pomaly blikať. Stlačením ľubovoľného tlačidla ho prebudíte späť.

### Poznámky:

- Robot sa neprepne do režimu spánku, keď sa nabíja.
- Ak je robot v režime spánku dlhšie ako 12 hodín, automaticky sa vypne.

## Režim „Nerušit“ (DND)

Režim DND je predvolene aktivovaný od 22:00 do 08:00. Dá sa to deaktivovať alebo prispôsobiť v aplikácii. Keď je aktivovaný režim DND, robot nebude automaticky pokračovať v čistení, indikátor napájania stmavne a hlasitosť hlasových pokynov sa zníži.

## Umývanie mopovej utierky

Počas upratovania robot automaticky určí, kedy sa má vrátiť do základne na umytie mopovej utierky a doplnenie zásobníka na vodu, aby sa maximalizoval výkon mopovania. Ak chcete manuálne spustiť umývanie, klepnite na tlačidlo „Wash“ v aplikácii alebo stlačte a podržte tlačidlo  na robotovi, aby ste ho poslali späť. Umývanie zastavíte stlačením ľubovoľného tlačidla.

**Poznámka:** Aby robot mohol umývať mopovú utierku automaticky, spustite robota zo základne a počas upratovania so základňou nehybte.

## Vyprázdňovanie

Automatické vyprázdňovanie sa spustí, keď sa vysávač po čistení vráti do nabíjacej základne. Ak chcete manuálne spustiť vyprázdňovanie, stlačte tlačidlo  robotovi v základni alebo klepnite na tlačidlo „Empty“ v aplikácii. Vyprázdňovanie zastavíte stlačením ľubovoľného tlačidla.

### Poznámky:

- Keď sa automatické vyprázdňovanie dlhší čas nepoužíva, vyprázdňte nádobu na prach vysávača manuálne a vyčistite prívod vzduchu od všetkých nečistôt, aby ste zaistili optimálny výkon.
- Automatické vyprázdňovanie je možné vypnúť prostredníctvom aplikácie.
- Vyhnite sa častému manuálnemu vyprázdňovaniu.

## Sušenie

Sušenie sa spustí automaticky po umytí mopom alebo po dokončení čistenia. Ak chcete manuálne spustiť alebo zastaviť sušenie, klepnite na tlačidlo „Drying“ v aplikácii.

### Poznámky:

- Trvanie sušenia je možné upraviť v aplikácii.
- Automatické sušenie je možné vypnúť prostredníctvom aplikácie.

## Nabíjanie

Po dokončení sa robot automaticky vráti do dokovacej základne za účelom nabitia. V režime pozastavenia stlačte tlačidlo  na odoslanie robota do dokovacej základne. Keď sa robot nabíja, indikátor napájania bude pomaly blikať.

**Poznámka:** Ak robot nemôže nájsť dokovaciu základňu, vráti sa na posledné počiatočné miesto. Robot umiestnite na dokovaciu základňu manuálne, aby sa dobil.

## Resetovanie systému

Ak robot nereaguje na stlačenie tlačidla alebo sa nedá vypnúť, resetujte systém. Stlačte tlačidlo „Reset“ a robot sa automaticky resetuje.

**Poznámka:** Po resetovaní systému sa plánované čistenie, WiFi atď. obnovia na výrobné nastavenia.

## Obnovenie výrobných nastavení

Ak robot nefunguje po resetovaní systému, zapnite ho. Stlačte a podržte tlačidlo  súčasne so stlačením tlačidla resetovania, pokiaľ nezačujete hlasový výzvu „Restoring factory settings (Obnovenie výrobných nastavení)“. Robot sa potom obnoví na výrobné nastavenia.

## Chyba robota

Indikátor napájania robota bude blikať červenou farbou a zaznie hlasové upozornenie. Pri riešení problémov postupujte podľa hlasových výziev a pokynov v aplikácii.

### Poznámky:

- Ak robot zostane v chybovom stave dlhšie ako 10 minút, automaticky prejde do režimu spánku.
- Manuálne umiestnenie robota na dokovaciu základňu v chybovom stave zastaví aktuálne čistenie.

## Chyba základne

Indikátor stavu základne bude svietiť červenou farbou. Pri riešení problémov postupujte podľa hlasových výziev a pokynov v aplikácii.

## D BEŽNÁ ÚDRŽBA

### D1 Hlavná kefka

\* Čistíte každé 2 týždne a vymieňajte každých 6-12 mesiacov

D1-1 - Kryt hlavnej kefky

D1-2 - Západky

D1-3 - Hlavné kefky

D1-4 - Uzávěry hlavnej kefky

D1-5 - Ložisko hlavnej kefky

D1-6 - Otočte robota, stlačte západku a zložte kryt hlavnej kefky.

D1-7 - Vyberte hlavnú kefku a vyberte ložisko hlavnej kefky. Otočte uzávěry hlavnej kefky v označenom smere odomknutia, aby ste demontovali uzávěry a odstráňte všetky zamotané vlasy alebo nečistoty na oboch koncoch hlavnej kefky.

D1-8 - Znova nainštalujte hlavnú kefku.

D1-9 - Namontujte späť kryt hlavnej kefky. Uistite sa, či sú štyri zuby úplne usadené v štrbine a potom zatlačte na kryt hlavnej kefy, aby ste ho zaistili.

#### Poznámky:

- Hlavná kefka by sa mala utrieť vlhkou handričkou a nechať uschnúť mimo dosahu priameho slnečného žiarenia.
- Na čistenie hlavnej kefky nepoužívajte žieravé čistiace prostriedky ani dezinfekčné prostriedky.

### D2 Bočná kefka

\* Čistíte každý mesiac a vymieňajte každých 3-6 mesiacov.

Odskrutkujte skrutku bočnej kefky. Vyberte a vyčistíte bočnú kefku. Znova ju nainštalujte a dotiahnite skrutku.

### D3 Všesmerové koliesko

\* Vyčistíte podľa potreby.

D3-1 - Pomocou nástoja ako je malý skrutkovač vypáčte osku a demontujte koliesko.

**Poznámka:** Držiak všesmerového kolieska nie je možné vybrať.

D3-2 - Opláchnite koleso a osku, aby ste odstránili všetky vlasy alebo nečistoty. Osušte a znovu pripevnite koliesko tak, že ho pevne zatlačíte na miesto.

### D4 Hlavné koliesko

\* Čistíte každý mesiac.

Mäkkou suchou handričkou utrite a vyčistíte hlavné koliesko.

### D5 Nádoba na prach

\* Čistíte podľa potreby.

D5-1 - Otvorte horný kryt robota a stlačením západky nádoby na prach vyberte nádobu na prach.

D5-2 - Otvorte umývateľný filter a vysypte obsah nádoby na prach.

D5-3 - Naplňte nádobu na prach čistou vodou a znova nainštalujte umývateľný filter. Jemne nádobou potraсте a potom vylejte špinavú vodu.

**Poznámka:** Aby ste zabránili upchatiu, používajte iba čerstvú vodu bez čistiacej kvapaliny.

D5-4 - Nádobu na prach a umývateľný filter nechajte vyschnúť.

### D6 Umývateľný filter

\* Čistíte každé dva týždne a vymieňajte každých 6-12 mesiacov.

D6-1 - Vyberte filter.

D6-2 - Opakovane opláchnite a poklepte na filter, aby ste odstránili čo najviac nečistôt.

**Poznámka:** Nedotýkajte sa povrchu filtra rukami, kefou alebo tvrdými predmetmi, aby ste predišli možnému poškodeniu.

D6-3 - Nechajte filter 24 hodín dôkladne vyschnúť a znova ho nainštalujte.

### D7 Mopová utierka

\* Vyčistíte ju podľa potreby a vymieňajte každý 1-3 mesiace.

D7-1 - Vyberte mopovú utierku z držiaka mopovej utierky. Vyčistíte mopovú utierku a osušte ju.

**Poznámka:** Znečistená mopová utierka bude mať vplyv na výkon stierania. Pred použitím vyčistíte mopovú utierku.

D7-2 - Mopovú utierku prilepte na držiak na svoje miesto a pripevnite ju.

### D8 Snímače robota

\* Čistíte každý mesiac.

Použite mäkkú suchú tkaninu na utretie a vyčistenie všetkých snímačov, vrátane:

D8-1 - Vyhľadávača dverí

D8-2 - Reaktívneho technologického snímača vyhýbania sa prekážkam

D8-3 - Snímača stien

D8-4 - Snímača stierania podlahy

D8-5 - Snímača kobercov

D8-6 - Štyroch snímačov zmeny výšky

### D9 Premiestnenie základne

Zdvihnite a posuňte základňu. Nepremiestňujte základňu priamo zdvíhaním základne, rukoväť zásobníka na vodu alebo krytu nádoby na prach, aby ste zabránili pádu základne.

### D10 Zásobník na špinavú vodu

\* Čistíte podľa potreby.

Otvorte veko zásobníka na špinavú vodu a vylejte špinavú vodu. Naplňte zásobník čistou vodou, zatvorte veko, zaistite ho a pretrepte. Vylejte špinavú vodu. Zatvorte veko a potom ho znova nainštalujte.

### D11 Nabíjacie kontaktné plochy

\* Čistíte každý mesiac.

Pomocou mäkkej suchej handričky utrite nabíjacie kontakty na robotovi a dokovacej základni.

### D12 Výmena jednorazového vrecka na prach

\* Vymeňte podľa potreby.

D12-1 - Demontujte kryt nádoby na prach.

D12-2 - Vyberte jednorazové vrecko na prach v smere šípky a zlikvidujte ho.

#### Poznámky:

- Rukoväť vrecka na prach pri vyberaní utesňuje vrecko, aby sa zabránilo úniku.

- Pred vrátením vrchného veka nádoby na prach vždy nainštalujte vrecko na prach, aby ste sa vyhli automatickému vyprázdneniu bez vrecka. V aplikácii môžete tiež vypnúť automatické vyprázdňovanie.

D12-3 - Očistite okolie filtra suchou handričkou. Nainštalujte nové jednorazové vrecko na prach na miesto pozdĺž otvoru a rozložte vrecko na prach, aby ste maximalizovali výkon vyprázdňovania.

D12-4 - Zatvorte kryt nádoby na prach a uistite sa, či je bezpečne utesnená.

### **D13 Zásobník na čistenie**

\* Čistite podľa potreby.

D13-1 - Vyberte zásobník na čistenie.

D13-2 - Opláchnite zásobník na čistenie a filter vodou.

D13-3 - Znova nainštalujte zásobník na čistenie.

## **ZÁKLADNÉ PARAMETRE**

### **Robot**

Model	QX0PEA
Batéria	14,4 V/5200 mAh lítium-iónová batéria
Menovitý vstup	20 V DC 1,2 A
Čas nabijania	Približne 4 hodiny

**Poznámka:** Sériové číslo je uvedené na štítku na spodnej strane robota.

### **Dokovacia základňa**

Model	EWFD11HRR alebo EWFD12HRR
Menovité vstupné napätie	220 - 240 V AC
Menovitá frekvencia	50 - 60 Hz
Menovitý výkon (Zhromažďovanie prachu)	4 A
Menovitý výkon (Nezhromažďovanie prachu)	0,55 A
Menovitý výstup	20 V DC 1,5 A
Batéria	14,4 V/5200 mAh lítium-iónová batéria

## BEŽNÉ PROBLÉMY

Problém	Riešenie
Nie je možné zapnúť napájanie.	<ul style="list-style-type: none"><li>• Úroveň nabitia batérie je nízka. Pred použitím položte robota na dokovaciu základňu, aby sa nabil.</li><li>• Teplota batérie je veľmi nízka alebo veľmi vysoká. Robota používajte len v rozsahu 0 - 40 °C.</li></ul>
Nie je možné nabíjať.	<ul style="list-style-type: none"><li>• Skontrolujte, či sa rozsvietil indikátor napájania a či sú oba konce napájacieho kábla správne pripojené.</li><li>• Ak je kontakt slabý, očistite kontaktné plochy dokovacej základne a robota.</li></ul>
Pomalé nabíjanie.	<ul style="list-style-type: none"><li>• Ak sa zariadenie používa pri vysokých alebo nízkych teplotách, automaticky zníži rýchlosť nabíjania, aby sa predĺžila životnosť batérie.</li><li>• Oblasť kontaktov nabíjania sú znečistené. Vyčistite ich suchou tkaninou.</li></ul>
Nedá sa vrátiť do dokovacej základne.	<ul style="list-style-type: none"><li>• V blízkosti dokovacej základne je veľmi veľa prekážok. Presuňte ju na otvorené miesto.</li><li>• Robot je veľmi ďaleko od dokovacej základne. Umiestnite ho bližšie a skúste to znova.</li><li>• Vyhľadávač dokovacej základne môže byť znečistený. Utrite ho suchou tkaninou.</li></ul>
Hluk v priebehu čistenia.	<ul style="list-style-type: none"><li>• Hlavná kefka, bočná kefka, hlavné kolieska alebo všesmerové koliesko sa mohli zaseknúť. Pozastavte robota a vyčistite ich.</li><li>• Všesmerové koliesko je zaseknuté. Pomocou skrutkovača ho vyberte za účelom jeho vyčistenia.</li></ul>
Nedá sa pripojiť k Wi-Fi sieti.	<ul style="list-style-type: none"><li>• Wi-Fi je vypnuté. Obnovte Wi-Fi a skúste to znova.</li><li>• Signál Wi-Fi je slabý. Presuňte robota do oblasti s dobrým Wi-Fi príjmom.</li><li>• Neobvyklé pripojenie Wi-Fi. Obnovte Wi-Fi a stiahnite si najnovšiu mobilnú aplikáciu a skúste to znova.</li><li>• Nedá sa pripojiť k sieti Wi-Fi. Pri nastavení routera sa môže vyskytnúť chyba. Obráťte sa na zákaznícky servis spoločnosti Roborock.</li></ul>
Dochádza k napájaniu energiou vždy, keď je robot na nabíjacej základni?	<ul style="list-style-type: none"><li>• Robot bude čerpať energiu, pokiaľ bude v základni, aby sa udržal výkon batérie, ale spotreba energie je minimálna.</li></ul>
Musí sa robot nabiť najmenej 16 hodín pri prvých troch použitíach?	<ul style="list-style-type: none"><li>• Nie. Robot môže byť použitý kedykoľvek po úplnom nabití.</li></ul>
Po dobití sa čistenie neobnoví.	<ul style="list-style-type: none"><li>• Uistite sa, či robot nie je v režime DND. Režim DND zabráni automatickému vyčisteniu.</li><li>• Robot nebude pokračovať v upratovaní, ak používateľia stlačia tlačidlo  na dobitie alebo manuálne umiestnia robota späť do dokovacej základne.</li></ul>
Robot náhle vynechal určité miesto.	<ul style="list-style-type: none"><li>• Snímač steny, snímače zmeny výšky alebo snímač koberca môžu byť znečistené. Vyčistite ich mäkkou suchou tkaninou.</li></ul>
LED stavový indikátor na nabíjacej základni svieti trvalo červenou farbou.	<ul style="list-style-type: none"><li>• Chyba napätia. Skontrolujte, či miestne napätie spĺňa požiadavky uvedené na nabíjacej základni.</li><li>• Skontrolujte umiestnenie zásobníka na čistou vodu alebo ho podľa potreby doplňte.</li><li>• Skontrolujte umiestnenie zásobníka na špinavú vodu alebo ho podľa potreby vyprázdnite.</li><li>• Skontrolujte, či je zásobník na čistenie alebo filter zásobníka na čistenie správne nainštalovaný.</li></ul>
Znížený výkon vyprázdňovania alebo nezvyčajný hluk pri vyprázdňovaní.	<ul style="list-style-type: none"><li>• Hlavná kefka alebo kryt hlavnej kefy nie sú správne nainštalované. Skontrolujte a opravte inštaláciu.</li><li>• Filter, vzduchové potrubie, nasávací otvor, prívod vzduchu alebo nádoba na prach je zablokovaná. Vyčistite ich, aby ste tak odstránili nečistoty.</li></ul>
Znížený umývací výkon mopom.	<ul style="list-style-type: none"><li>• Mopová utierka nie je správne pripevnená. Preinštalujte ju.</li><li>• Podlaha je znečistená. Pre lepšie čistenie zmeňte v aplikácii režim umývania mopom na „Deep (Hlboké)“.</li></ul>

Problém	Riešenie
Automatické sušenie nefunguje.	<ul style="list-style-type: none"> <li>• Automatické sušenie je vypnuté. Skontrolujte nastavenia v aplikácii.</li> <li>• Automatické sušenie sa spustí až po stieraní alebo umývaní mopom.</li> </ul>
Automatické vyprázdňovanie nefunguje.	<ul style="list-style-type: none"> <li>• Automatické vyprázdňovanie je vypnuté. Skontrolujte nastavenia v aplikácii.</li> <li>• Nie je nainštalovaný kryt nádoby na prach dokovacej základne. Skontrolujte a nainštalujte ju.</li> <li>• Automatické vyprázdňovanie sa nespustí, ak sa vysávač vráti do dokovacej základne bez čistenia.</li> <li>• Vysávač sa po návrate do dokovacej základne v režime „Nerušit“ (DND) automaticky nevyprázdni. Upravte čistenie alebo dĺžku trvania DND, alebo spustíte vyprázdňovanie manuálne.</li> </ul>
Mop nie je vyčistený.	<ul style="list-style-type: none"> <li>• Mop sa nebude umývať, ak sa nepoužíva.</li> <li>• Robot sa nevráti do dokovacej základne na umývanie mopom, ak sa nespustí z dokovacej základne alebo ak sa na mape aplikácie nenájde žiadna dokovacia základňa.</li> <li>• Skontrolujte umiestnenie zásobníka na čistú vodu alebo ju doplňte podľa potreby. Skontrolujte umiestnenie zásobníka na špinavú vodu alebo ju podľa potreby vyprázdňte.</li> <li>• Skontrolujte, či je zásobník na čistenie alebo filter zásobníka na čistenie správne nainštalovaný.</li> </ul>

## Informácie o likvidácii opotrebovaného elektrického zariadenia (súkromné domácnosti)

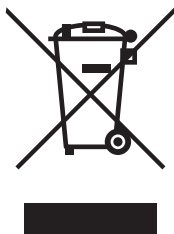

Tento symbol na produktoch a/alebo na priložených dokumentoch znamená, že sa pri likvidácii nesmú elektrické a elektronické zariadenia miešať so všeobecným domácim odpadom. V záujme správneho obhospodarovania, obnovy a recyklácie odveďte, prosím, tieto produkty na určené zberné miesta, kde budú prijaté bez poplatku. V niektorých krajinách je možné tieto produkty vrátiť priamo miestnemu maloobchodu v prípade, ak si objednáte podobný nový výrobok. Správna likvidácia týchto produktov pomôže ušetriť hodnotné zdroje a zabrániť možným negatívnym vplyvom na ľudské zdravie a prostredie, ktoré môžu inak vzniknúť v dôsledku nesprávneho zaobchádzania s odpadom. Bližšie informácie o najbližšom zbernom mieste získate na miestnom úrade. V prípade nesprávnej likvidácie odpadu môžu byť uplatnené pokuty v súlade s platnou legislatívou.

### **Pre právnické osoby v Európskej únii**

Ak potrebujete zlikvidovať opotrebované elektrické a elektronické zariadenia, bližšie informácie získate od svojho miestneho predajcu alebo dodávateľa.

### **Informácie o likvidácii v krajinách mimo Európskej únie**

Tento symbol je platný len v Európskej únii. Ak si želáte zlikvidovať toto zariadenie, obráťte sa na miestny úrad alebo predajcu a poinformujte sa o správnom spôsobe likvidácie tohto odpadu.

# OBSAH

<b>BEZPEČNOSTNÍ INFORMACE</b> .....	<b>7</b>
Omezení.....	7
Baterie a nabíjení.....	7
<b>PŘEHLED SPOTŘEBIČE</b> .....	<b>7</b>
Robot (Pohled shora) .....	7
Robot (Pohled zdola).....	7
Robot (Otevřený horní kryt) .....	7
Držák mopové utěrky.....	8
Mopová utěrka .....	8
Nádoba na prach .....	8
Dokovací základna .....	8
Napájecí kabel .....	8
Jednorázová sáček na prach.....	8
Základna s automatickým vyprazdňováním.....	8
Uložení napájecího kabelu .....	8
<b>INSTALACE</b> .....	<b>8</b>
Důležité informace.....	8
Montáž .....	8
Umístění dokovací základny.....	8
Zapnutí napájení a nabití robota.....	9
<b>PŘIPOJENÍ K APLIKACI</b> .....	<b>9</b>
<b>POKYNY PRO POUŽITÍ</b> .....	<b>9</b>
Naplnění zásobníku na vodu .....	9
Spuštění čištění .....	9
Bodové čištění .....	10
Pozastavení.....	10
Režim spánku.....	10
Režim „Nerušit“ (DND).....	10
Mytí mopové utěrky .....	10
Vyprazdňování.....	10
Sušení .....	10
Nabíjení.....	10
Resetování systému .....	10
Obnovení výrobních nastavení.....	10
Chyba robota .....	10
Chyba základny .....	10
<b>BĚŽNÁ ÚDRŽBA</b> .....	<b>11</b>
Hlavní kartáček.....	11
Boční kartáček .....	11
Všesměrové kolečko .....	11
Hlavní kolečko .....	11
Nádoba na prach .....	11
Omyvatelný filtr.....	11
Mopová utěrka .....	11
Snímače robota .....	11
Přemístění základny .....	11
Zásobník na špinavou vodu.....	11
Nabíjecí kontaktní plochy.....	11
Výměna jednorázového sáčku na prach.....	11
Zásobník na čištění .....	12
<b>ZÁKLADNÍ PARAMETRY</b> .....	<b>12</b>
Robot .....	12
Dokovací základna .....	12
<b>BĚŽNÉ PROBLÉMY</b> .....	<b>13</b>



**A**

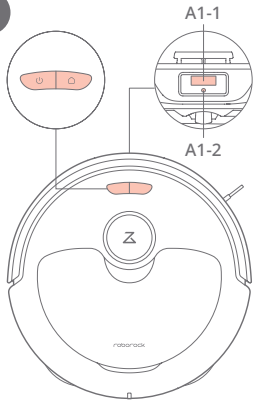

**A1**

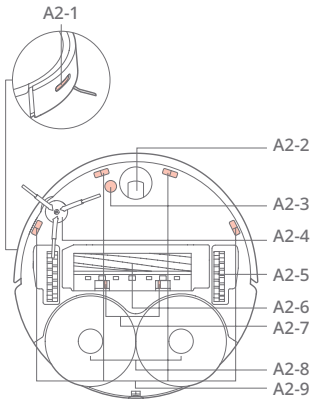

**A2**

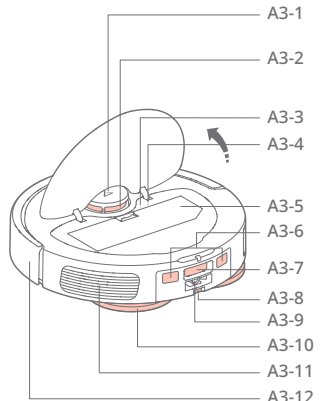

**A3**

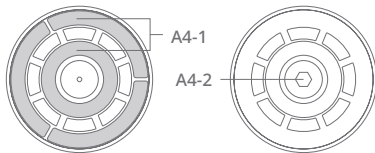

**A4**

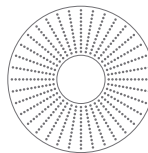

**A5**

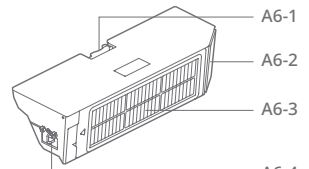

**A6**

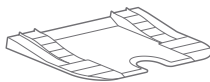

**A7**

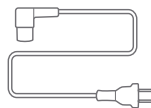

**A8**

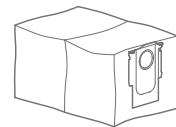

**A9**

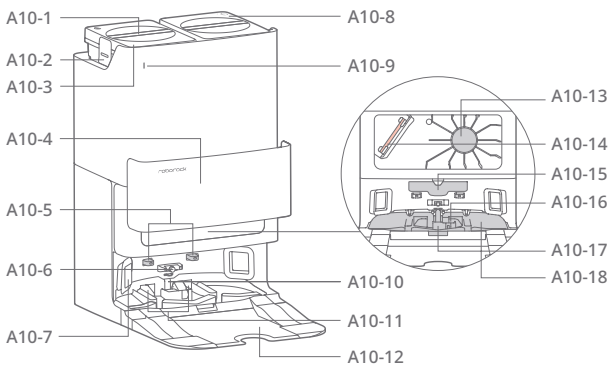

**A10**

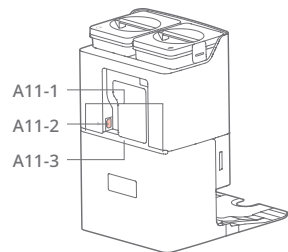

**A11**

# B

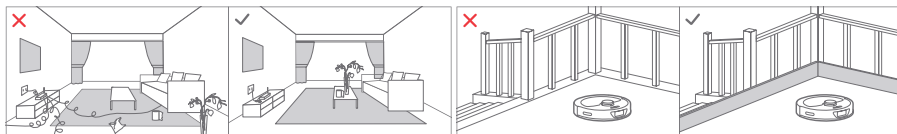

B1

B1-1

B1-2

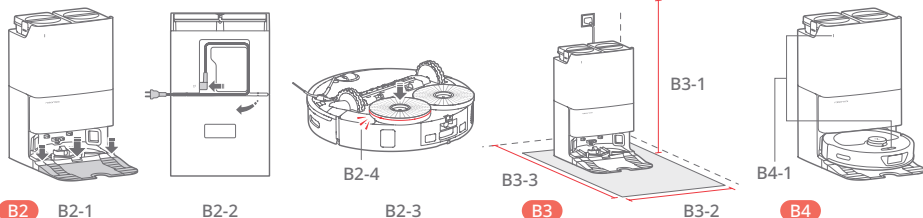

B2

B2-1

B2-2

B2-4

B2-3

B3

B3-1

B3-2

B4-1

B4

# C

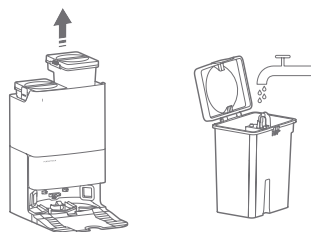

C1

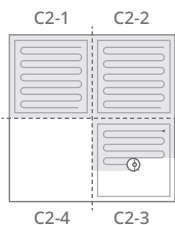

C2

# D

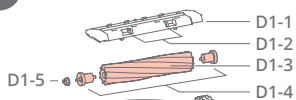

D1

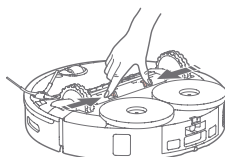

D1-6

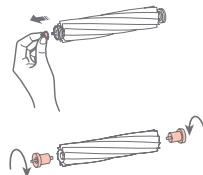

D1-7

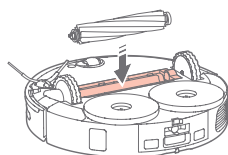

D1-8

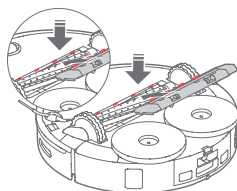

D1-9

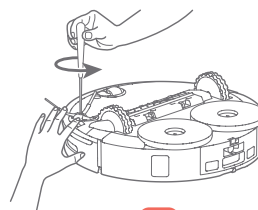

D2

D

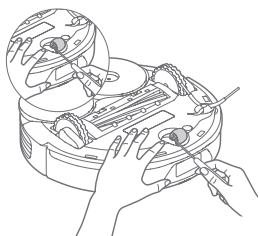

D3

D3-1



D3-2

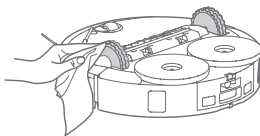

D4

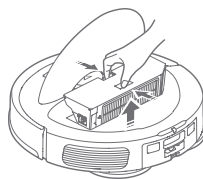

D5

D5-1

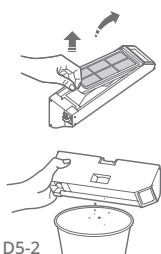

D5-2

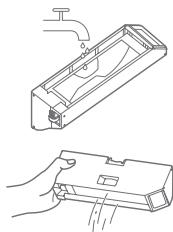

D5-3

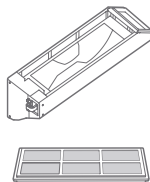

D5-4

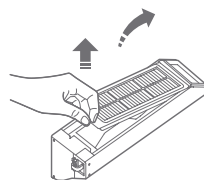

D6

D6-1



D6-2

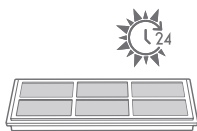

D6-3

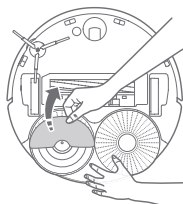

D7

D7-1

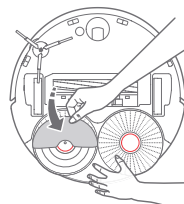

D7-2

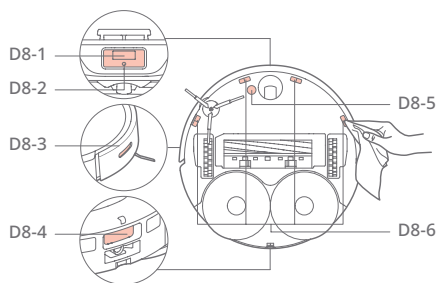

D8-1

D8-2

D8-3

D8-4

D8-5

D8-6

D8

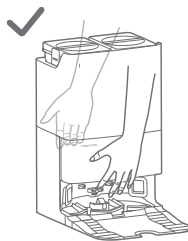

D9



D

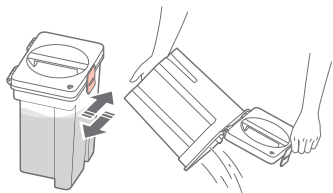

D10

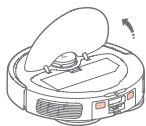

D11

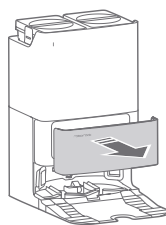

D12 D12-1

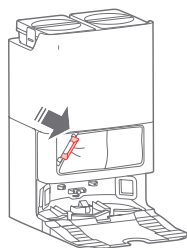

D12-2



D12-3

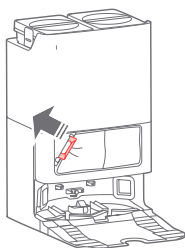

D12-4

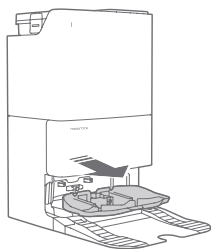

D13

D13-1

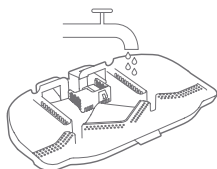

D13-2

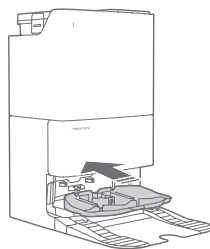

D13-3



# BEZPEČNOSTNÍ INFORMACE

## Omezení

### VAROVÁNÍ

- K dobíjení baterie používejte pouze odnímatelnou napájecí jednotku roborock EWFD11HRR nebo EWFD12HRR dodanou s tímto produktem.
- Nepoužívejte tento výrobek na vyvýšených površích bez překážek, například na podlaze podkrovní, na otevřené terase nebo na horní straně nábytku.
- Výrobek nepoužívejte k čištění tvrdých nebo ostrých předmětů (jako jsou odpady z dekorací, sklo a nehty).
- Před čištěním nebo údržbou výrobku musí být výrobek vypnutý a zástrčka musí být vytažena z elektrické zásuvky.
- Pokud robota uskladníte, před umístěním na chladném a suchém místě jej zcela nabijte a vypněte. Nabíjejte ho alespoň každé tři měsíce, abyste zabránili nadměrnému vybití baterie.
- Do blízkosti nasávacího otvoru dokovací základny neumísťujte žádné předměty.
- Nevkládejte prsty do otvoru dokovací základny, abyste předešli možnému zranění.
- Neprovazujte výrobek v místnosti, kde spí kojeneček nebo dítě.
- Nepřeházejte spotřebič pomocí vertikálního nárazníku, horního krytu nebo nárazníku. Nepřemísťujte dokovací základnu zvedáním základny, rukojetí zásobníku na vodu nebo krytu nádoby na prach.
- Ujistěte se, zda je robot kompatibilní s dokovací základnou, jinak může vyprazdňování nebo nabíjení selhat.
- Dokovací základnu nepoužívejte ke sbírání kamenů, útržků papíru nebo jiných předmětů, které mohou zablokovat vzduchové potrubí. Pokud se vzduchové potrubí ucpe, okamžitě jej vyčistěte.
- Umístěte dokovací základnu na rovnou podlahu mimo dosah ohně, tepla a vody. Vyhněte se úzkým prostorům nebo místům, kde může být robot zavěšen ve vzduchu.
- Na produkt ani dokovací základnu neumísťujte žádné předměty (včetně dětí a domácích zvířat), ani je nezakrývejte žádnými předměty (včetně prachotěsného krytu), ať už je nebo není v provozu.
- Nevysávejte nic, co hoří nebo kouří, jako jsou cigarety, zápalky nebo horký popel.
- Nepoužívejte základnu pro vysávání hořlavých nebo výbušných předmětů, jako jsou například zapalovače, benzin a toner používané v tiskárnách nebo kopírkách.

## Baterie a nabíjení

### VAROVÁNÍ

- Aby se zabránilo riziku v důsledku neúmyslného opětovného zapnutí tepelné ochrany, nesmí se tento spotřebič napájet přes externí spínací zařízení, například časovač, ani připojovat k obvodu, který je pravidelně zapínán a vypínán.
- Zkontrolujte, zda napájecí napětí odpovídá požadavkům uvedeným na dokovací stanici.
- Používejte pouze napájecí kabel dodávaný s výrobkem, abyste zabránili možnému vzniku kouře, tepla nebo požáru.
- Nepoužívejte výrobek s žádným typem napájecího adaptéru, protože by to mohlo způsobit nebezpečí a ztratit platnost záruky.
- Je-li dokovací stanice umístěna v oblasti náchylné k bouřkám nebo s nestabilním napětím, přijměte ochranná opatření.
- Před vložením dokovací stanice do balení odpojte napájecí kabel.

## A PŘEHLED SPOTŘEBIČE

### A1 Robot (Pohled shora)



#### Napájení/Čištění

- Stiskněte a podržte k zapnutí nebo vypnutí robota
- Stisknutím spustíte čištění

#### Stavový indikátor

- Bílý: Úroveň baterie  $\geq 20\%$
- Červený: Úroveň baterie  $< 20\%$
- Bliká: Nabíjení nebo spuštění
- Bliká červeně: Chyba



#### Základna

- Stiskněte pro návrat do základny/spuštění vyprazdňování
- Stiskněte a podržte pro spuštění bodového čištění/mytí mopem

**Poznámka:** Stiskněte jakéhokoli tlačítko k zastavení robota v průběhu čištění nebo pro návrat do základny.

A1-1 - Vyhledávač dokovací základny

A1-2 - Reaktivní technologický snímač vyhýbání se překážkám

### A2 Robot (Pohled zdola)

A2-1 - Snímač stěny

A2-2 - Všesměrové kolečko

A2-3 - Snímač koberce

A2-4 - Boční kartáček

A2-5 - Hlavní kolečko

A2-6 - Hlavní kartáček

A2-7 - Západky krytu hlavního kartáčku

A2-8 - Mopové úterky

A2-9 - Snímače změny výšky

### A3 Robot (Otevřený horní kryt)

A3-1 - Vertikální nárazník

A3-2 - LiDAR snímač

A3-3 - Indikátor WiFi

- Nesvítil: WiFi je vypnuta

- Bliká pomalu: Čeká na připojení

- Bliká rychle: Připojování

- Svítí: WiFi je připojena

- A3-4 - Tlačítko resetování
- A3-5 - Nádoba na prach
- A3-6 - Kontakty nabíjení
- A3-7 - Snímač mopového mytí
- A3-8 - Polohovací tlačítko
- A3-9 - Otvor pro samodoplnění
- A3-10 - Moduly automatického zvedání a otáčení mopu
- A3-11 - Výstup vzduchu
- A3-12 - Nárazník

#### **A4** Držák mopové utěrky

- A4-1 - Podložky ze suchým zipem
- A4-2 - Náprava mopové utěrky

**Poznámka:** Mopové utěrky zajistěte na místě.

#### **A5** Mopová utěrka

#### **A6** Nádoba na prach

- A6-1 - Západka nádoby na prach
- A6-2 - Přívod nasávání
- A6-3 - Omyvatelný filtr
- A6-4 - Přívod vzduchu

#### **A7** Dokovací základna

#### **A8** Napájecí kabel

#### **A9** Jednorázová sáček na prach

#### **A10** Základna s automatickým vyprazdňováním

- A10-1 - Rukojeť zásobníku na vodu
- A10-2 - Západka zásobníku na vodu
- A10-3 - Zásobník na špinavou vodu
- A10-4 - Kryt nádoby na prach
- A10-5 - Nabíjecí kontakty
- A10-6 - Samoplnící otvor
- A10-7 - Přívod nasávání
- A10-8 - Zásobník na čistou vodu
- A10-9 - Stavový indikátor
  - Bliká: Vyprazdňování/mytí mopu
  - Červený: Chyba nabíjecí základny
  - Nesvíti: Vypnuté napájení/nabíjení
- A10-10 - Vývod vody
- A10-11 - Výstup vzduchu
- A10-12 - Spodek dokovací základny
- A10-13 - Filtr
- A10-14 - Otvor sáčku na prach
- A10-15 - Maják umístění dokovací základny
- A10-16 - Plavák hladiny vody
- A10-17 - Filtr zásobníku na čištění
- A10-18 - Zásobník na čištění

#### **A11** Uložení napájecího kabelu

- A11-1 - Kabelové vývody
- A11-2 - Napájecí port
- A11-3 - Otvor pro uložení kabelu

## **B** INSTALACE

### **B1** Důležité informace

- B1-1 - Uspořádejte kabely, tvrdé nebo ostré předměty (jako jsou hřebíky a sklo) a uvolněné předměty ze země a přemístěte jakékoli nestabilní, křehké, cenné nebo nebezpečné předměty, abyste zabránili zranění osob nebo škodám na majetku v důsledku zamotání, úderu nebo zachycení předmětů robotem.
- B1-2 - Používejte-li tohoto robota na vyvýšeném místě, vždy používejte bezpečnou fyzickou bariéru, abyste zabránili náhodným pádům, které mohou mít za následek zranění osob nebo poškození majetku.

**Poznámka:** Při prvním použití robota jej sledujte po celé jeho trase čištění a dávejte pozor na velké překážky. Robot bude moci v budoucnu čistit sám.

### **B1** Montáž

- B2-1 - Umístěte dokovací základnu na tvrdou a rovnou podlahu. Připevněte základnu tak, že pevně zatlačíte na obě strany základny a poté zatlačíte spojovací část ve středu, dokud neuslyšíte cvaknutí.

**Poznámka:** Při prvním použití robota jej sledujte po celé jeho trase čištění a dávejte pozor na velké překážky. Robot bude moci v budoucnu čistit sám.

- B2-2 - Připojte napájecí kabel k zadní části základny a přebytečný kabel ponechte v otvoru pro uložení kabelu.

**Poznámka:** Napájecí kabel může vycházet z obou stran.

- B2-3 - Nainstalujte osy mopové utěrky do robota na místě, dokud neuslyšíte „cvaknutí“.
- B2-4 - Zacvakněte

### **B3** Umístění dokovací základny

Ponechejte volný prostor přibližně 1 m na výšku, 0,46 m na délku a 1,2 m na šířku. Umístěte dokovací základnu na tvrdou a rovnou podlahu (dřevo/dlaždice/beton atd.), rovnou u stěny. Ujistěte se, zda má místo dobré Wi-Fi připojení, abyste měli lepší zážitek z mobilní aplikace a poté ji připojte a zkontrolujte, zda svítí indikátor stavu dokovací základny.

- B3-1 - Přibližně 1 m
- B3-2 - Přibližně 0,46 m
- B3-3 - Přibližně 1,2 m

#### **Poznámky:**

- Pokud je napájecí kabel visle k zemi, může jej vysavač zachytit, což může vést k přesunutí nebo odpojení dokovací základny.
- Indikátor dokovací základny svítí, když je dokovací základna napájena elektrickou energií a zhasne tehdy, když se vysavač nabíjí.
- Pokud se vyskytne chyba, indikátor dokovací základny se změní na červenou barvu.
- Umístěte dokovací základnu na rovnou podlahu mimo dosah ohně, tepla a vody. Vyhněte se úzkým prostorům nebo místům, kde může být robot vysavač ve vzduchu.
- Umístění dokovací základny na měkký povrch (koberec/podložka) může způsobit převrácení nabíjecí základny a problémy s dokováním a odjezdem.

- Chraňte dokovací základnu před přímým slunečním zářením nebo čimkoliv, co by mohlo blokovat maják umístění dokovací základny; v opačném případě se vysavač nemusí vrátit do dokovací základny.
- Dokovací základnu nepoužívejte bez zásobníku na čistou vodu, zásobníku na špinavou vodu, krytu nádoby na prach, jednorázového sáčku na prach nebo zásobníku na čištění.
- Dokovací základnu udržujte podle pokynů pro údržbu.
- Dokovací základnu nečistěte mokrým hadříkem nebo utěrkou.
- Všechny dokovací základny jsou před opuštěním továrny podrobeny testům na vodní bázi. Je normální, že ve vodní cestě v dokovací základně zůstává malé množství vody.

## B.4 Zapnutí napájení a nabíjení robota

Stisknutím a podržením tlačítka  zapnete robota. Počkejte, dokud indikátor napájení nezačne svítit, a potom položte robota na dokovací základnu. Robot je vybaven vestavěnou vysokovýkonnou lithium-iontovou dobíjecí baterií. Chcete-li zachovat výkon baterie, udržujte robota nabítoho během normálního používání.

**B4-1 - Indikátor stavu dokovací základny zhasne, indikátor napájení robota bliká: Nabíjí se**

**Poznámka:** Robot se nemusí zapnout, když je baterie téměř vybitá. V takovém případě připojte robota k dokovací základně.

## PŘIPOJENÍ K APLIKACI

Robot podporuje aplikaci Roborock nebo Xiaomi Home. Vyberte si tu, která nejlépe vyhovuje vašim potřebám.

### 1 Stáhněte si aplikaci



**Možnost 1:** Vyhledejte „Roborock“ v App Store nebo Google Play, nebo naskenujte níže uvedený QR kód a poté aplikaci stáhněte a nainstalujte.



**Možnost 2:** Vyhledejte „Xiaomi Home“ v App Store nebo Google Play, nebo naskenujte níže uvedený QR kód a poté aplikaci stáhněte a nainstalujte.



### 2 Resetujte Wi-Fi

1. Otevřete horní kryt a najděte indikátor Wi-Fi.
2. Stiskněte a podržte tlačítka  a , dokud nezazní hlasové upozornění „Reset WiFi (Resetovat WiFi)“. Resetování je dokončeno tehdy, když indikátor Wi-Fi bliká pomalu. Robot pak čeká na připojení.

**Poznámka:** Pokud se nedokážete připojit k robotovi z důvodu konfigurace routeru, zapomenutého hesla nebo jiného důvodu, resetujte Wi-Fi a přidejte vašeho robota jako nové zařízení.

### 3 Přidejte zařízení



Otevřete aplikaci Roborock, poklepejte na tlačítko „Scan to Connect (Naskenovat pro připojení)“ nebo „Search for device (Vyhledat zařízení)“, nebo otevřete aplikaci Xiaomi Home, poklepejte na „+“ v pravém horním rohu a přidejte zařízení podle pokynů.

#### Poznámky:

- Skutečný postup se může lišit v důsledku probíhajících aktualizací aplikací. Postupujte podle pokynů v aplikaci.
- Podporována je pouze 2,4 GHz Wi-Fi síť.
- Pokud robot čeká na připojení více než 1 hodinu, Wi-Fi se automaticky deaktivuje. Pokud se potřebujete znovu připojit, než budete pokračovat, resetujte Wi-Fi.

## C POKYNY PRO POUŽITÍ

### Zapnutí/Vypnutí

Stisknutím a podržením tlačítka  zapnete robota. Indikátor napájení se rozsvítí a robot přejde do pohotovostního režimu. Stiskněte a podržte tlačítko  na vypnutí robota a ukončení aktuálního cyklu čištění.

**Poznámka:** Během nabíjení nelze robota vypnout.

### C1 Naplnění zásobníku na vodu

Vyjměte a otevřete zásobník na čistou vodu a naplňte jej vodou. Zavřete víko, zajistěte západku a vložte zásobník zpět na své místo.

#### Poznámky:

- Abyste předešli korozi nebo poškození, používejte pouze značkový čistič podlah Roborock v zásobníku na vodu.
- Nepřidávejte příliš mnoho čisticí kapaliny, aby robot v důsledku uklouznutí nefungoval špatně.
- Abyste předešli deformaci zásobníku na vodu, nedávejte do zásobníku horkou vodu.
- Pokud na zásobníku na vodu zůstanou stopy vody, před opětovnou instalací je otřete.

### C2 Spuštění čištění

Stisknutím tlačítka  spustíte čištění. Robot naplňuje svou cestu čištění na základě snímání oblasti. Rozdělí každou místnost na čtverce, nejprve vyčistí okraje čtverce a poté vyplní zónu v klikatém vzoru. Přitom robot vyčistí všechny zóny jednu po druhé, čímž efektivně vyčistí domácnost.

C2-1 - Zóna 1 – Vyčištěná

C2-2 - Zóna 2 – Vyčištěná

C2-3 - Zóna 3 – Probíhá čištění

C2-4 - Zóna 4 – Následující zóna

#### Poznámky:



- Aby robot mohl automaticky vysávat a vrátit se do dokovací základny, spusťte robota ze základny. Během čištění nehýbejte s dokovací základnou.
- Pokud je baterie velmi slabá, čištění se nemůže spustit. Před opětovným vyčištěním nechte robota nabít.
- Pokud je čištění dokončeno za méně než 10 minut, oblast se vyčistí dvakrát.
- Pokud je baterie téměř vybitá před dokončením čištění, robot provede obnovovací nabíjení před obnovením čištění z místa, kde bylo vypnuto.
- Když je držák mopové utěrky připevněn, robot jej při čištění koberec vtáhne. Můžete také nastavit koberec jako zónu „Nevstupovat“ v aplikaci, abyste se tomu vyhnuli.
- Před zahájením každého stírání se ujistěte, zda byla správně nainstalovaná mopová utěrka.

## Bodové čištění

Současným stisknutím a podržením tlačítka  spustíte bodové čištění v režimu pozastavení. Rozsah čištění: Robot čistí čtvercovou plochu o rozměrech 1,5 m x 1,5 m vycentrovanou na sebe.

**Poznámka:** Po bodovém čištění se robot automaticky vrátí do výchozího bodu a přepne se do pohotovostního režimu.

## Pozastavení

Když robot provádí čištění, stisknutím kteréhokoli tlačítka jej pozastavíte, stisknutím tlačítka  pokračujete nebo stisknutím tlačítka  pošlete vysavač zpět do základny.

**Poznámka:** Umístění pozastaveného robota na dokovací základnu ukončí současně čištění.

## Režim spánku

Pokud je robot pozastaven na více než 10 minut, přejde do režimu spánku a jeho indikátor napájení bude pomalu blikat. Stisknutím libovolného tlačítka ho probudíte zpět.

### Poznámky:

- Robot se nepřepne do režimu spánku, když se nabíjí.
- Pokud je robot v režimu spánku déle než 12 hodin, automaticky se vypne.

## Režim „Nerušit“ (DND)

Režim DND je ve výchozím nastavení aktivován od 22:00 do 08:00. Lze to deaktivovat nebo přizpůsobit v aplikaci. Když je aktivován režim DND, robot nebude automaticky pokračovat v čištění, indikátor napájení ztmavne a hlasitost hlasových pokynů se sníží.

## Mytí mopové utěrky

Během úklidu robot automaticky určí, kdy se má vrátit do základny pro umytí mopové utěrky a doplnění zásobníku na vodu, aby se maximalizoval výkon mopování. Chcete-li ručně spustit mytí, klepněte na tlačítko „Wash“ v aplikaci nebo stiskněte a podržte tlačítko  na robotovi, abyste ho poslali zpět. Mytí zastavíte stisknutím libovolného tlačítka.

**Poznámka:** Aby robot mohl mýt mopovou utěrku automaticky, spustte robota ze základny a během úklidu se základnou nehybejte.

## Vyprazdňování

Automatické vyprazdňování se spustí, když se vysavač po čištění vrátí do nabíjecí základny. Chcete-li ručně spustit vyprazdňování, stiskněte tlačítko  na robotovi v základně nebo klepněte na tlačítko „Empty“ v aplikaci. Vyprazdňování zastavíte stisknutím libovolného tlačítka.

### Poznámky:

- Když se automatické vyprazdňování delší dobu nepoužívá, vyprázdňte nádobu na prach vysavače manuálně a vyčistěte přívod vzduchu od všech nečistot, abyste zajistili optimální výkon.
- Automatické vyprazdňování lze vypnout prostřednictvím aplikace.
- Vyhněte se častému manuálnímu vyprazdňování.

## Sušení

Sušení se spustí automaticky po umytí mopem nebo po dokončení čištění. Chcete-li ručně spustit nebo zastavit sušení, klepněte na tlačítko „Drying“ v aplikaci.

### Poznámky:

- Trvání sušení lze upravit v aplikaci.
- Automatické sušení lze vypnout prostřednictvím aplikace.

## Nabíjení

Po dokončení se robot automaticky vrátí do dokovací základny za účelem nabíjení. V režimu pozastavení stiskněte tlačítko  k odeslání robota do dokovací základny. Když se robot nabíjí, indikátor napájení bude pomalu blikat.

**Poznámka:** Pokud robot nemůže najít dokovací základnu, vrátí se na poslední počáteční místo. Robot umístěte na dokovací základnu manuálně, aby se dobil.

## Resetování systému

Pokud robot nereaguje na stisknutí tlačítka nebo jej nelze vypnout, resetujte systém. Stiskněte tlačítko „Reset“ a robot se automaticky resetuje.

**Poznámka:** Po resetování systému se plánované čištění, WiFi atd. obnoví na výrobní nastavení.

## Obnovení výrobních nastavení

Pokud robot nefunguje po resetování systému, zapněte jej. Stiskněte a podržte tlačítko  současně se stisknutím tlačítka resetování, dokud neuslyšíte hlasovou výzvu „Restoring factory settings (Obnovení výrobních nastavení)“. Robot se pak obnoví na výrobní nastavení.

## Chyba robota

Indikátor napájení robota bude blikat červeně a zazní hlasové upozornění. Při řešení problémů postupujte podle hlasových výzev a pokynů v aplikaci.

### Poznámky:

- Pokud robot zůstane v chybovém stavu déle než 10 minut, automaticky přejde do režimu spánku.
- Manuálně umístění robota na dokovací základnu v chybovém stavu zastaví aktuální čištění.

## Chyba základny

Indikátor stavu základny bude svítit červeně. Při řešení problémů postupujte podle hlasových výzev a pokynů v aplikaci.



## D BĚŽNÁ ÚDRŽBA

### D1 Hlavní kartáček

\* Čistěte každé 2 týdny a vyměňujte každých 6–12 měsíců

D1-1 - Kryt hlavního kartáčku

D1-2 - Západky

D1-3 - Hlavní kartáčky

D1-4 - Uzávěry hlavního kartáčku

D1-5 - Ložisko hlavního kartáčku

D1-6 - Otočte robota, stiskněte západku a sejměte kryt hlavního kartáčku.

D1-7 - Vyměňte hlavní kartáček a vyjměte ložisko hlavního kartáčku. Otočte uzávěry hlavního kartáčku v naznačeném směru odemčení, abyste demontovali uzávěry a odstraňte všechny zamotané vlasy nebo nečistoty na obou koncích hlavního kartáčku.

D1-8 - Znovu nainstalujte hlavní kartáček.

D1-9 - Namontujte zpět kryt hlavního kartáčku. Ujistěte se, zda jsou čtyři zuby zcela usazeny ve štěrbíně a potom zatlačte na kryt hlavního kartáče, abyste jej zajistili.

#### Poznámky:

- Hlavní kartáček by se měl otřít vlhkým hadříkem a nechat uschnout mimo dosah přímého slunečního záření.
- K čištění hlavního kartáčku nepoužívejte žíravé čisticí prostředky ani dezinfekční prostředky.

### D2 Boční kartáček

\* Čistěte každý měsíc a vyměňujte každých 3-6 měsíců.

Odšroubujte šroub bočního kartáčku. Vyjměte a vyčistěte boční kartáček. Znovu ho nainstalujte a dotáhněte šroub.

### D3 Všesměrové kolečko

\* Vyčistěte podle potřeby.

D3-1 - Pomocí nástroje jako je malý šroubovák vypačte osu a demontujte kolečko.

**Poznámka:** Držák všesměrového kolečka nelze vyjmout.

D3-2 - Opláchněte kolo a osu, abyste odstranili všechny vlasy nebo nečistoty. Osušte a znovu připevněte kolečko tak, že jej pevně zatlačíte na místo.

### D4 Hlavní kolečko

\* Čistěte každý měsíc.

Měkkým suchým hadříkem otřete a vyčistěte hlavní kolečko.

### D5 Nádobu na prach

\* Čistěte podle potřeby.

D5-1 - Otevřete horní kryt robota a stisknutím západky nádoby na prach vyjměte nádobu na prach.

D5-2 - Otevřete omyvatelný filtr a vysypte obsah nádoby na prach.

D5-3 - Naplňte nádobu na prach čistou vodou a znovu nainstalujte omyvatelný filtr. Jemně nádobou protřeptejte a poté vylijte špinavou vodu.

**Poznámka:** Abyste zabránili ucpání, používejte pouze čerstvou vodu bez čisticí kapaliny.

D5-4 - Nádobu na prach a omyvatelný filtr nechte vyschnout.

### D6 Omyvatelný filtr

\* Čistěte každé dva týdny a vyměňujte každých 6–12 měsíců.

D6-1 - Vyjměte filtr.

D6-2 - Opakovaně opláchněte a poklepejte na filtr, abyste odstranili co nejvíce nečistot.

**Poznámka:** Nedotýkejte se povrchu filtru rukama, kartáčem nebo tvrdými předměty, abyste předešli možnému poškození.

D6-3 - Nechte filtr 24 hodin důkladně vyschnout a znovu jej nainstalujte.

### D7 Mopová utěrka

\* Vyčistěte ji podle potřeby a vyměňujte každý 1–3 měsíce.

D7-1 - Vyjměte mopovou utěrku z držáku mopové utěrky. Vyčistěte mopovou utěrku a osušte ji.

**Poznámka:** Znečištěná mopová utěrka bude mít vliv na výkon stírání. Před použitím vyčistěte mopovou utěrku.

D7-2 - Mopovou utěrku přilepte na držák na své místo a připevněte ji.

### D8 Snímače robota

\* Čistěte každý měsíc.

Použijte měkkou suchou tkaninu k otření a vyčištění všech snímačů, včetně:

D8-1 - Vyhledávače dveří

D8-2 - Reaktivního technologického snímače vyhýbání se překážkám

D8-3 - Snímače stěn

D8-4 - Snímače stírání podlahy

D8-5 - Snímače kobereců

D8-6 - Čtyř snímačů změny výšky

### D9 Přemístění základny

Zvedněte a posuňte základnu. Nepřemísťujte základnu přímo zvedáním základny, rukojetí zásobníku na vodu nebo krytu nádoby na prach, abyste zabránili pádu základny.

### D10 Zásobník na špinavou vodu

\* Čistěte podle potřeby.

Otevřete víko zásobníku na špinavou vodu a vylijte špinavou vodu. Naplňte zásobník čistou vodou, zavřete víko, zajistěte jej a protřeptejte. Vylijte špinavou vodu. Zavřete víko a poté jej znovu nainstalujte.

### D11 Nabíjecí kontaktní plochy

\* Čistěte každý měsíc.

Pomocí měkkého suchého hadříku otřete nabíjecí kontakty na robotovi a dokovací základně.

### D12 Výměna jednorázového sáčku na prach

\* Vyměňte podle potřeby.

D12-1 - Demontujte kryt nádoby na prach.

D12-2 - Vyjměte jednorázový sáček na prach ve směru šipky a zlikvidujte jej.

#### Poznámky:

- Rukojet sáčku na prach při vyjímání utěšňuje sáček, aby se zabránilo úniku.

- Před vrácením vrchního víka nádoby na prach vždy nainstalujte sáček na prach, abyste se vyhnuli automatickému vyprázdnění bez sáčku. V aplikaci můžete také vypnout automatické vyprazdňování.

D12-3 - Očistěte okolí filtru suchým hadříkem. Nainstalujte nový jednorázový sáček na prach na místo podél otvoru a rozložte sáček na prach, abyste maximalizovali výkon vyprazdňování.

D12-4 - Zavřete kryt nádoby na prach a ujistěte se, zda je bezpečně utěsněna.

### **D13 Zásobník na čištění**

\* Čistěte podle potřeby.

D13-1 - Vyměňte zásobník na čištění.

D13-2 - Opláchněte zásobník na čištění a filtr vodou.

D13-3 - Znovu nainstalujte zásobník na čištění.

## **ZÁKLADNÍ PARAMETRY**

### **Robot**

Model	QX0PEA
Baterie	14,4 V/5200 mAh lithium-iontová baterie
Jmenovitý vstup	20 V DC 1,2 A
Doba nabíjení	Přibližně 4 hodiny

**Poznámka:** Sériové číslo je uvedeno na štítku na spodní straně robota.

### **Dokovací základna**

Model	EWFD11HRR nebo EWFD12HRR
Jmenovité vstupní napětí	220 - 240 V AC
Jmenovitá frekvence	50 - 60 Hz
Jmenovitý výkon (Shromažďování prachu)	4 A
Jmenovitý výkon (Neshromažďování prachu)	0,55 A
Jmenovitý výstup	20 V DC 1,5 A
Baterie	14,4 V/5200 mAh lithium-iontová baterie

## BĚŽNÉ PROBLÉMY

Problém	Řešení
Nelze zapnout napájení.	<ul style="list-style-type: none"> <li>Úroveň nabití baterie je nízká. Před použitím položte robot na dokovací základnu, aby se nabil.</li> <li>Teplota baterie je velmi nízká nebo velmi vysoká. Robotu používejte pouze v rozsahu 0–40 °C.</li> </ul>
Nelze nabíjet.	<ul style="list-style-type: none"> <li>Zkontrolujte, zda se rozsvítil indikátor napájení a zda jsou oba konce napájecího kabelu správně připojeny.</li> <li>Pokud je kontakt slabý, očistěte kontaktní plochy dokovací základny a robota.</li> </ul>
Pomalé nabíjení.	<ul style="list-style-type: none"> <li>Pokud se zařízení používá při vysokých nebo nízkých teplotách, automaticky sníží rychlost nabíjení, aby se prodloužila životnost baterie.</li> <li>Oblasti kontaktů nabíjení jsou znečištěné. Vyčistěte je suchou tkaninou.</li> </ul>
Nelze vrátit do dokovací základny.	<ul style="list-style-type: none"> <li>V blízkosti dokovací základny je velmi mnoho překážek. Přesuňte ji na otevřené místo.</li> <li>Robot je velmi daleko od dokovací základny. Umístěte ho blíže a zkuste to znovu.</li> <li>Vyhledávač dokovací základny může být znečištěný. Otřete ho suchou tkaninou.</li> </ul>
Hluk v průběhu čištění.	<ul style="list-style-type: none"> <li>Hlavní kartáček, boční kartáček, hlavní kolečka nebo všesměrové kolečko se mohly zaseknout. Pozastavte robota a vyčistěte je.</li> <li>Všesměrové kolečko je zaseknuté. Pomocí šroubováku jej vyjměte za účelem jeho vyčištění.</li> </ul>
Nelze se připojit k Wi-Fi síti.	<ul style="list-style-type: none"> <li>Wi-Fi je vypnuté. Obnovte Wi-Fi a zkuste to znovu.</li> <li>Signál Wi-Fi je slabý. Přesuňte robota do oblasti s dobrým Wi-Fi příjmem.</li> <li>Neobvyklé připojení Wi-Fi. Obnovte Wi-Fi a stáhněte si nejnovější mobilní aplikaci a zkuste to znovu.</li> <li>Nelze se připojit k síti Wi-Fi. Při nastavení routeru se může vyskytnout chyba. Obratete se na zákaznický servis společnosti Roborock.</li> </ul>
Dochází k napájení energií vždy, když je robot na nabíjecí základně?	<ul style="list-style-type: none"> <li>Robot bude čerpat energii, pokud bude v základně, aby se udržel výkon baterie, ale spotřeba energie je minimální.</li> </ul>
Musí se robot nabít nejméně 16 hodin při prvních třech použitích?	<ul style="list-style-type: none"> <li>Ne. Robot může být použit kdykoli po úplném nabití.</li> </ul>
Po dobití se čištění neobnoví.	<ul style="list-style-type: none"> <li>Ujistěte se, zda robot není v režimu DND. Režim DND zabrání automatickému vyčištění.</li> <li>Robot nebude pokračovat v úklidu, pokud uživatel stiskne tlačítko  pro dobití nebo manuálně umístí robota zpět do dokovací základny.</li> </ul>
Robot náhle vynechal určité místo.	<ul style="list-style-type: none"> <li>Snímač stěny, snímače změny výšky nebo snímač koberce mohou být znečištěny. Vyčistěte je měkkou suchou tkaninou.</li> </ul>
LED stavový indikátor na nabíjecí základně svítí trvale červenou barvou.	<ul style="list-style-type: none"> <li>Chyba napětí. Zkontrolujte, zda místní napětí splňuje požadavky uvedené na nabíjecí základně.</li> <li>Zkontrolujte umístění zásobníku na čistou vodu nebo jej podle potřeby doplňte.</li> <li>Zkontrolujte umístění zásobníku na špinavou vodu nebo jej podle potřeby vyprázdněte.</li> <li>Zkontrolujte, zda je zásobník na čištění nebo filtr zásobníku na čištění správně nainstalován.</li> </ul>
Snížený výkon vyprazdňování nebo neobvyklý hluk při vyprazdňování.	<ul style="list-style-type: none"> <li>Hlavní kartáček nebo kryt hlavního kartáčku nejsou správně nainstalovány. Zkontrolujte a opravte instalaci.</li> <li>Filtr, vzduchové potrubí, sací otvor, přívod vzduchu nebo nádoba na prach je zablokována. Vyčistěte je, abyste tak odstranili nečistoty.</li> </ul>
Snížený mycí výkon mopem.	<ul style="list-style-type: none"> <li>Mopová utěrka není správně připevněna. Přeinstalujte ji.</li> <li>Podlaha je znečištěná. Pro lepší čištění změňte v aplikaci režim mytí mopem na „Deep (Hluboké)“.</li> </ul>

Problém	Řešení
Automatické sušení nefunguje.	<ul style="list-style-type: none"> <li>• Automatické sušení je vypnuto. Zkontrolujte nastavení v aplikaci.</li> <li>• Automatické sušení se spustí až po stírání nebo mytí mopem.</li> </ul>
Automatické vyprazdňování nefunguje.	<ul style="list-style-type: none"> <li>• Automatické vyprazdňování je vypnuto. Zkontrolujte nastavení v aplikaci.</li> <li>• Není nainstalován kryt nádoby na prach dokovací základny. Zkontrolujte a nainstalujte ji.</li> <li>• Automatické vyprazdňování se nespustí, pokud se vysavač vrátí do dokovací základny bez čištění.</li> <li>• Vysavač se po návratu do dokovací základny v režimu „Nerušit“ (DND) automaticky nevyprázdňuje. Upravte čištění nebo délku trvání DND, nebo spusťte vyprazdňování manuálně.</li> </ul>
Mop není vyčištěn.	<ul style="list-style-type: none"> <li>• Mop se nebude mýt, pokud se nepoužívá.</li> <li>• Robot se nevrátí do dokovací základny pro mytí mopem, pokud se nespustí z dokovací základny nebo pokud se na mapě aplikace nenajde žádná dokovací základna.</li> <li>• Zkontrolujte umístění zásobníku na čistou vodu nebo ji doplňte podle potřeby. Zkontrolujte umístění zásobníku na špinavou vodu nebo ji podle potřeby vyprázdňte.</li> <li>• Zkontrolujte, zda je zásobník na čištění nebo filtr zásobníku na čištění správně nainstalován.</li> </ul>

## Informace o likvidaci opotřebovaného elektrického zařízení (domácnosti)



Tento symbol na produktech a/nebo na přiložených dokumentech znamená, že se při likvidaci nesmí elektrická a elektronická zařízení míchat s obecným domácím odpadem.

V zájmu správného hospodaření, obnovy a recyklace odveďte prosím tyto produkty na určená sběrná místa, kde budou přijaty bez poplatku. V některých zemích je možné tyto produkty vrátit přímo místnímu maloobchodu v případě, pokud si objednáte podobný nový výrobek.

Správná likvidace těchto produktů pomůže ušetřit hodnotné zdroje a zabránit možným negativním dopadům na lidské zdraví a prostředí, které mohou jinak vzniknout v důsledku nesprávného zacházení s odpadem. Bližší informace o nejbližším sběrném místě získáte na místním úřadě.

Při nesprávné likvidaci odpadu mohou být uplatněny pokuty v souladu s platnou legislativou.

### **Pro právnické osoby v Evropské unii**

Pokud potřebujete likvidovat elektrická a elektronická zařízení, bližší informace získáte od svého místního prodejce nebo dodavatele.

### **Informace o likvidaci v zemích mimo Evropskou unii**

Tento symbol je platný jen v Evropské unii. Pokud si přejete zlikvidovat toto zařízení, obraťte se na místní úřad nebo prodejce a informujte se o správném způsobu likvidace tohoto typu odpadu.

**Servisné stredisko pre SR:**

SWISS spol. s r. o.  
Pestovateľská 13 – areál OC Korzo 821 04 Bratislava  
Tel. č.: 02/6720 2080  
Fax č.: 02/6720 2081  
[servis@swisservice.sk](mailto:servis@swisservice.sk)

**Servisní středisko pro ČR:**

SWISS CZ s.r.o.  
Pavlovická 272/18, 779 00 Olomouc Česká Republika  
Tel. č.: +420 5816 94 000  
Fax č.: +420 5816 94 001  
[olomouc@swisscz.cz](mailto:olomouc@swisscz.cz)



# TARTALOM

<b>BIZTONSÁGI TUDNIVALÓK .....</b>	<b>7</b>
Korlátozások .....	7
Akkumulátor és töltés .....	7
<b>KÉSZÜLÉK BEMUTATÁSA .....</b>	<b>7</b>
Robot (Felülnézet) .....	7
Robot (Alülnézet) .....	7
Robot (Nyitott felső fedél) .....	7
Törlőrongy-tartó .....	8
Törlőrongy .....	8
Portartály .....	8
Töltőbázis .....	8
Tápkábel .....	8
Eldobható porzsák .....	8
Bázis automatikus ürítéssel .....	8
Tápkábel tárolóhely .....	8
<b>TELEPÍTÉS .....</b>	<b>8</b>
Fontos információk .....	8
Összeszerelés .....	8
A töltőbázis elhelyezése .....	8
A robot bekapcsolása és töltése .....	9
<b>CSATLAKOZÁS AZ ALKALMAZÁSHOZ .....</b>	<b>9</b>
<b>HASZNÁLATI UTASÍTÁSOK .....</b>	<b>9</b>
A víztartály feltöltése .....	9
A tisztítás elindítása .....	9
Ponttisztítás .....	10
Megszakítás .....	10
Alvó mód .....	10
„Ne zavarj” (DND) mód .....	10
A törlőrongy kimosása .....	10
Ürítés .....	10
Száritás .....	10
Töltés .....	10
A rendszer visszaállítása .....	10
A gyári beállítások visszaállítása .....	10
Robothiba .....	10
Bázishiba .....	10
<b>ÁLTALÁNOS KARBANTARTÁS .....</b>	<b>11</b>
Főkefe .....	11
Oldalkefe .....	11
Körirányú kerék .....	11
Főkerék .....	11
Portartály .....	11
Mosható szűrő .....	11
Törlőrongy .....	11
A robot érzékelői .....	11
A bázis áthelyezése .....	11
Szennyezett víz tartálya .....	11
Töltőérintkezők .....	11
Eldobható porzsák cseréje .....	11
Tisztítótalca .....	12
<b>ALAPVETŐ PARAMÉTEREK .....</b>	<b>12</b>
Robot .....	12
Töltőbázis .....	12
<b>GYAKORI PROBLÉMÁK .....</b>	<b>13</b>



**A**

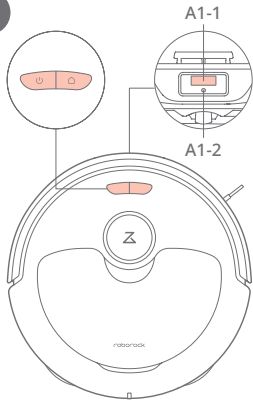

**A1**

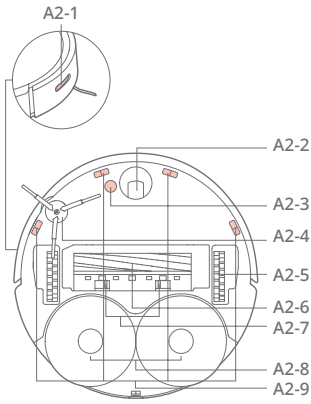

**A2**

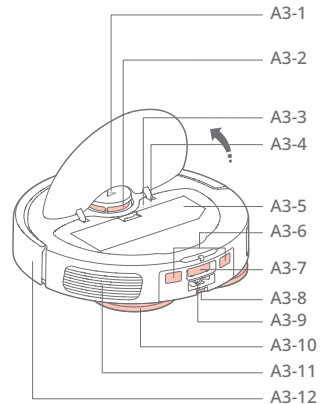

**A3**

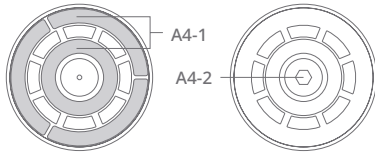

**A4**

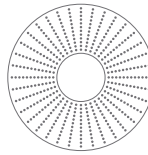

**A5**

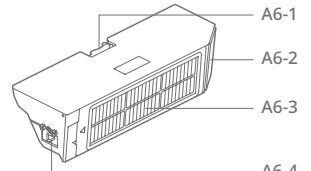

**A6**



**A7**

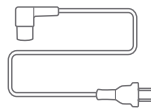

**A8**

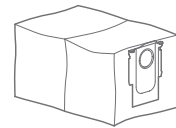

**A9**

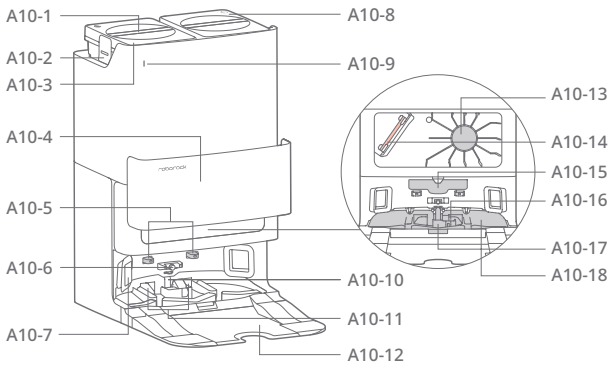

**A10**

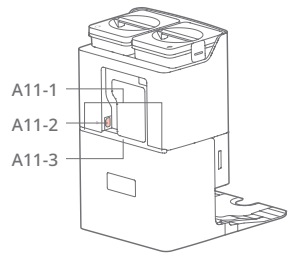

**A11**

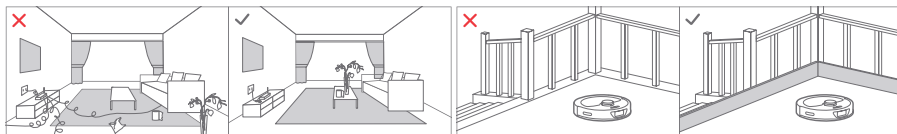
**B****B1**

B1-1

B1-2

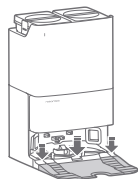
**B2**

B2-1

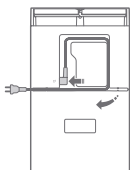

B2-2

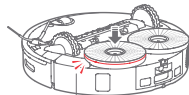

B2-3

B2-3

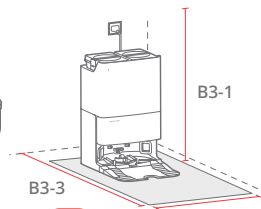
**B3**

B3-3

B3-1

B3-2

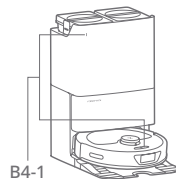

B4-1

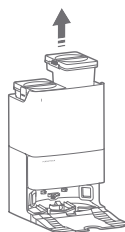
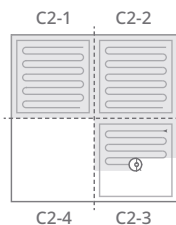
**B4****C****C1****C2**

C2-1

C2-2

C2-3

C2-4

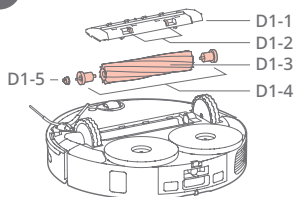
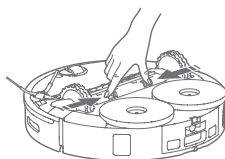
**D****D1**

D1-6

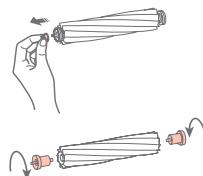

D1-7

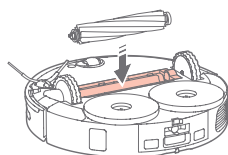

D1-8

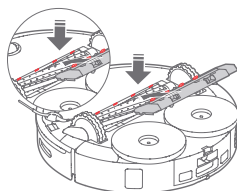

D1-9

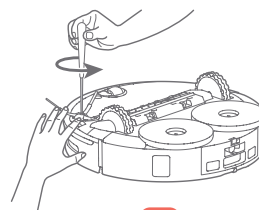
**D2**

D

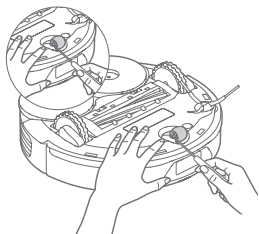

D3

D3-1



D3-2

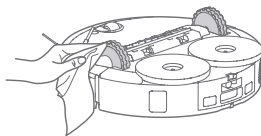

D4

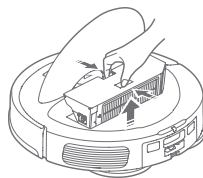

D5

D5-1

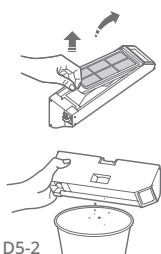

D5-2

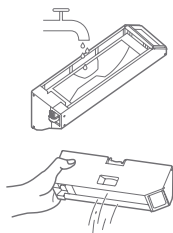

D5-3

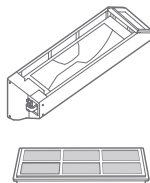

D5-4

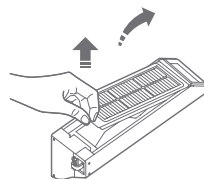

D6

D6-1

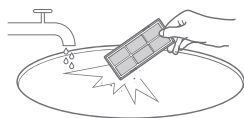

D6-2

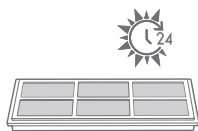

D6-3

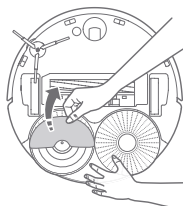

D7

D7-1

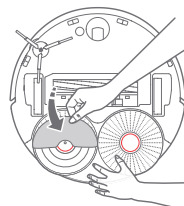

D7-2

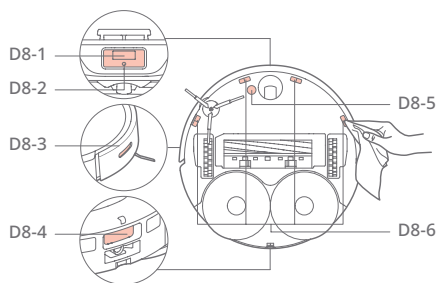

D8-1

D8-2

D8-3

D8-4

D8-5

D8-6

D8

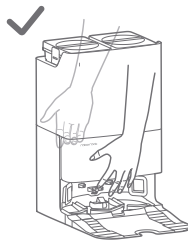

D9



D

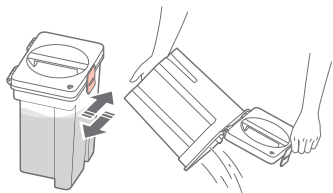

D10

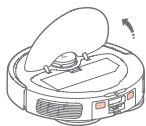

D11

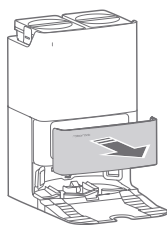

D12 D12-1

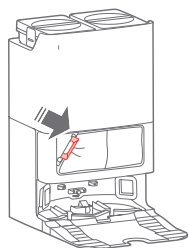

D12-2



D12-3

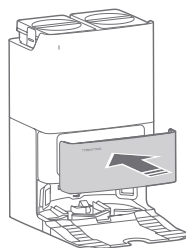
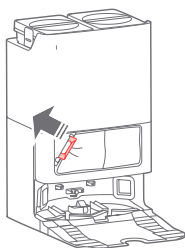

D12-4

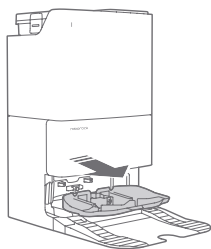

D13

D13-1

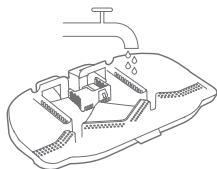

D13-2

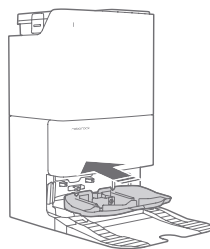

D13-3



# BIZTONSÁGI TUDNIVALÓK

## Korlátozások

### FIGYELEM

- Az akkumulátor töltéséhez csak a készülékhez mellékelt, leválasztható EWFD11HRR vagy EWFD12HRR töltőegységet szabad használni.
- Ne használja ezt a terméket akadálymentes, magasított felületeken, pl. padláson, nyitott teraszon vagy bútorok tetején.
- Ne használja a terméket kemény vagy éles tárgyak (díszítések töredékei, üveg vagy szögek) eltávolításához.
- A terméket tisztítás vagy szervizelés előtt ki kell kapcsolni, és a dugót ki kell húzni az elektromos aljzatból.
- Ha a termék hosszabb ideig használaton kívül lesz, tölts fel teljesen, kapcsolja ki, majd tárolja egy hűvös, száraz helyen. Tölts fel a robotot legalább minden három hónapban egyszer, hogy nem merüljön le teljesen az akkumulátor.
- Ne helyezzen semmilyen tárgyat a töltőbázis beömlőnyílásának közelébe.
- Az esetleges sérülések elkerülése érdekében ne dugja be az ujjait a töltőbázis nyílásába.
- Ne működtesse a terméket olyan helyiségben, ahol csecsemő vagy gyermek alszik.
- Ne hordozza a készüléket a függőleges ütköző, a felső fedél vagy az ütköző segítségével. Ne mozgassa a töltőbázist az alap, a víztartály fogantyúi vagy a portartály fedelének felemelésével.
- Győződjön meg róla, hogy a robot kompatibilis a töltőbázissal, különben az ürités vagy a töltés meghiúsulhat.
- Ne használja a robotot papírdarabkákat vagy egyéb olyan tárgyak felszívására, amelyek eltömíthetik a légvezetékét. Ha a légvezeték eltömődött, azonnal tisztítsa meg.
- Helyezze a töltőbázist sík padlóra, tűztől, hőtől és víztől távol. Kerülje a szűk helyeket vagy olyan helyeket, ahol a robot a levegőben lóghat.
- Ne helyezzen semmit (gyermekeket és háziállatokat sem) a termékre, és ne takarja le semmilyen tárggyal (porvédővel sem), függetlenül attól, hogy használatban van-e.
- Ne szívjon fel égő vagy füstölő tárgyakat, mint a cigaretta, gyufa vagy forró hamu.
- Ne használja gyúlékony vagy robbanásveszélyes tárgyakat, például öngyújtót, benzint és a nyomtatókban vagy fénymásolóknak használatos festékanyagok porszivózására.

## Akkumulátor és töltés

### FIGYELEM

- A hővédelem véletlenszerű, ismételt bekapcsolásának elkerüléséhez a készüléket nem szabad külső kapcsolókészülékkel, például időzítővel működtetni, vagy rendszeresen be- és kikapcsolódó áramkörhöz csatlakoztatni.
- Ellenőrizze, hogy a tápfeszültség megfelel-e a töltőaljzaton feltüntetett követelményeknek.
- A füst, hő vagy tűz kockázatának csökkentése érdekében csak a termékhez mellékelt tápkábelt használja.
- Ne használja a terméket semmilyen típusú váltóáramú adapterrel, mert ez veszélyes lehet, és a garancia érvénytelenítéséhez vezethet.
- Ha a töltőbázis viharok vagy instabil feszültségnek kitett helyen áll, megfelelő óvintézkedésekre van szükség.
- Húzza ki a tápkábelt a töltőbázis elcsomagolása előtt.

## A KÉSZÜLÉK BEMUTATÁSA

### A1 Robot (Felülnézet)



#### Kapcsológomb/Tisztítás

- Nyomja meg és tartsa lenyomva a robot ki- vagy bekapcsolásához
- Nyomja meg a tisztításhoz

#### Állapotjelző

- Fehér: Akkumulátorszint  $\geq 20\%$ .
- Piros: Akkumulátorszint  $< 20\%$
- Villog: Töltés vagy indítás
- Piros színnel villog: Hiba



#### Töltőbázis

- Nyomja meg a visszatéréshez a töltőbázisra
- Tartsa lenyomva a ponttisztítás/felmosás elindításához

**Megjegyzés:** Nyomjon meg egy tetszőleges gombot tisztítás közben a robot leállításához vagy a bázisra való visszatéréshez.

A1-1 - Töltőbázis-lokátor

A1-2 - Reaktív akadályelkerülő technológiai érzékelő

### A2 Robot (Alulnézet)

A2-1 - Falérzékelő

A2-2 - Körirányú kerék

A2-3 - Szőnyegérzékelő

A2-4 - Oldalkefe

A2-5 - Főkerék

A2-6 - Főkerék

A2-7 - Főkefefedél reteszek

A2-8 - Felmosórongyok

A2-9 - Magasság-változás érzékelők

### A3 Robot (Nyitott felső fedél)

A3-1 - Vertikális ütköző

A3-2 - LiDAR érzékelő

A3-3 - WiFi jelző

- Nem világít: kikapcsolt WiFi
- Lassan villog: Várakozás a csatlakozásra
- Gyorsan villog: Csatlakozás
- Világít: WiFi csatlakozva

- A3-4 - Újraindítás gomb
- A3-5 - Portartály
- A3-6 - Töltőérintkezők
- A3-7 - Mop felmosás érzékelő
- A3-8 - Pozicionáló gomb
- A3-9 - Öntöltő nyílás
- A3-10 - Automatikus felmosó- és fordulomodulok
- A3-11 - Légkimenet nyílás
- A3-12 - Ütköző

#### **A4 Törlőrongy-tartó**

- A4-1 - Tépőzárás betétek
- A4-2 - Törlőrongy beállítás

**Megjegyzés:** Rögzítse a törlőrongyokat a helyükön.

#### **A5 Törlőrongy**

#### **A6 Portartály**

- A6-1 - A portartály reteszelése
- A6-2 - Szívónyílás
- A6-3 - Mosható szűrő
- A6-4 - Légbeömlőnyílás

#### **A7 Töltőbázis**

#### **A8 Tákábel**

#### **A9 Eldobható porzsák**

#### **A10 Bázis automatikus ürítéssel**

- A10-1 - Vízartály fogantyú
- A10-2 - Vízartály reteszelése
- A10-3 - Szennyezett víz tartálya
- A10-4 - Portartály fedele
- A10-5 - Töltőérintkezők
- A10-6 - Öntöltő nyílás
- A10-7 - Szívásbemenet
- A10-8 - Tiszta víz tartálya
- A10-9 - Állapotjelző
  - Villogás: Mop ürítése/mosása
  - Piros: Töltőbázis hiba
  - Nem világít: tápellátás/töltés kikapcsolva
- A10-10 - Vízkimenet
- A10-11 - Légkimenet
- A10-12 - Töltőbázis alja
- A10-13 - Szűrő
- A10-14 - Porzsák nyílás
- A10-15 - Töltőbázis helymeghatározó jeladója
- A10-16 - Vízszintjelző úszó
- A10-17 - Tisztítófálca szűrő
- A10-18 - Tisztítófálca

#### **A11 Tápábel tárolóhely**

- A11-1 - Kábelkimenetek
- A11-2 - Töltőaljzat
- A11-3 - Kábeltároló nyílás

## **B TELEPÍTÉS**

### **B1 Fontos információk**

- B1-1 - Szedje össze a vezetékeket és a padlón heverő tárgyakat és helyezzen át minden nem stabil, törékeny, értékes vagy veszélyes tárgyat a személyi sérülések és anyagi károk megakadályozásához a robot által okozott elakadás, ütés vagy felszívás következtében.
- B1-2 - A robot emelt szintű helyen való használatánál mindig gondoskodni kell biztonságos akadályról a robot leesésének megelőzéséhez, amely személyi sérüléseket vagy anyagi károkat okozhat.

**Megjegyzés:** Az első használatnál figyelje a robotot az egész tisztítási felületen, és ügyeljen a nagyobb akadályokra. A továbbiakban a robot egyedül takaríthat majd.

### **B1 Összeszerelés**

- B2-1 - Helyezze a töltőbázist kemény, sík padlóra. Csatlakoztassa a bázist két oldalán erős megnyomásával, majd a középső csatlakozó rész megnyomásával, amíg egy kattánást nem hall.

**Megjegyzés:** Az első használatnál figyelje a robotot az egész tisztítási felületen, és ügyeljen a nagyobb akadályokra. A továbbiakban a robot egyedül takaríthat majd.

- B2-2 - Csatlakoztassa a tápkábelt a bázis hátsó részéhez, és hagyja a felesleges kábelt a kábeltároló nyílásban.

**Megjegyzés:** A tápkábelt mindkét oldalon ki lehet vezetni.

- B2-3 - Szerelje be a törlőrongy fülét a robotba a helyére, nyomja a „kattanásig”.
- B2-4 - Pattintsa be

### **B3 A töltőbázis elhelyezése**

Biztosítson körülbelül 1 m magas, 0,46 m hosszú és 1,2 m széles szabad teret. Helyezze a töltőbázist kemény, sík padlóra (fa/csempé/beton stb.), a falhoz simulva. Győződjön meg arról, hogy a helynek jó WiFi-kapcsolata van a jobb mobilalkalmazás-élmény érdekében, majd csatlakoztassa és ellenőrizze, hogy a töltőbázis állapotjelzője világít-e.

- B3-1 - mintegy 1 m
- B3-2 - mintegy 0,46 m
- B3-3 - mintegy 1,2 m

#### **Megjegyzések:**

- Ha a tápkábel függőlegesen áll a talajra, a robot elkaphatja azt, ami a bázis elmozdulását vagy a csatlakozó leválását okozhatja.
- A töltőbázis-tápellátásjelző világít, ha a töltőbázis áram alatt van, és kikapcsol, amikor a robot töltődik.
- Ha hiba lép fel, a bázis kijelzője átvált pirosra.
- A töltőbázist tűz, hőtől és víztől távol, sík padlóra helyezze. Kerülje a szűk helyeket vagy olyan helyeket, ahol a robotporszívó a levegőben lehet.
- Ha a töltőbázist puha felületre (szőnyegre/alátétre) helyezi, a bázis felborulhat és dökölési és lecsatlakozási problémákat okozhat.

- Ne helyezze olyan helyre a töltőbázist, ahol közvetlen napsugarak hatásának van kitéve, és ne blokkolja le a töltőbázis jelzőfényét, különben a robot nem tud automatikusan visszatérni a töltőbázisra.
- Ne használja a töltőbázist a tisztavíz tartály, szennyezett víz tartály, portartályfedél, eldobható porzsák vagy tisztítóálcá nélkül.
- Ápolja bázist a karbantartási utasításoknak megfelelően.
- Ne tisztítsa a töltőbázist nedves ruhával vagy törölköendővel.
- Minden töltőbázist vízbázisra tesztelnek, mielőtt elhagyja a gyárat. Normális, hogy egy kis mennyiségű víz marad a dokkolóalappal vízvezetékében.

## B4 A robot bekapcsolása és töltése

A robot bekapcsolásához tartsa lenyomva a  gombot. Várjon, amíg a bekapcsolás jelzőfénye kigyullad, majd helyezze a robotot a töltőbázisra. A robot beépített, nagy kapacitású lítium-ion újratölthető akkumulátorral rendelkezik. Az akkumulátor teljesítményének megőrzése érdekében normál használat közben tartsa a robotot feltöltve.

**B4-1 - A töltőbázis állapotjelzője kiálszik, a robot bekapcsolásának jelzője villog:** Töltés

**Megjegyzés:** A robot esetleg nem kapcsol be, ha az akkumulátor majdnem lemerült. Ilyen esetben csatlakoztassa a töltőbázisához.

## CSATLAKOZÁS AZ ALKALMAZÁSHOZ

A robot a Roborock vagy a Xiaomi Home technológiát támogatja. Válassza ki az igényeinek megfelelőt.

### 1 Töltse le az alkalmazást



**1. opció:** Keresse meg a „Roborock“-ot az App Store-ban vagy Google Play-ben, vagy olvassa be a lenti QR kódot az alkalmazás letöltéséhez és telepítéséhez.



**2. opció:** Keresse meg a „Xiaomi home“-ot az App Store-ban vagy Google Play-ben, vagy olvassa be a lenti QR kódot az alkalmazás letöltéséhez és telepítéséhez.



### 2 WiFi visszaállítás

1. Nyissa ki a fedőlapot, keresse meg a WiFi jelzőt.
2. Tartsa lenyomva a  és  gombot, amíg elhangzik a „Reset WiFi” hangjelzés. A visszaállítás befejeződött, ha a WiFi jelzőfény lassan villog. A robot csatlakozásra kész.

**Megjegyzés:** Ha a router konfigurációja, elfelejtett jelszó vagy egyéb ok miatt nem tud csatlakozni a robothoz, állítsa vissza a WiFi-t, és adja hozzá a robotot új eszközként.

### 3 Eszköz hozzáadása



Nyissa meg a Roborock alkalmazást, koppintson az „Scan to Connect” vagy „Search for device” lehetőségre, vagy nyissa meg a Xiaomi Home alkalmazást, koppintson a „+”-ra a jobb felső sarokban, és adja hozzá az eszközt az utasítások szerint.

#### Megjegyzések:

- A tényleges eljárás a folyamatban lévő alkalmazásfrissítések miatt eltérő lehet. Kövesse az alkalmazás utasításait.
- Csak a 2,4 GHz-es Wi-Fi hálózat támogatott.
- Ha a robot 1 óránál tovább vár a kapcsolatra, a WiFi automatikusan kikapcsol. Ha újra kell csatlakozni, a folytatás előtt állítsa vissza a WiFi-t.

## C HASZNÁLATI UTASÍTÁSOK

### Bekapcsolás/kikapcsolás

Tartsa lenyomva a  gombot a robot bekapcsolásához. Felvilágít a tápegység-jelző és a robot készenléti módra kapcsol. A robot kikapcsolásához és az aktuális tisztító ciklus befejezéséhez nyomja le hosszan a  gombot.

**Megjegyzés:** Töltésnél nem lehet kikapcsolni a robotot.

### C1 A víztartály feltöltése

Vegye ki és nyissa ki a tiszta víz tartályát, és töltse fel vízzel. Zárja le a fedelet, rögzítse a reteszt, és tegye vissza a tálcát a helyére.

#### Megjegyzések:

- A korrózió és a sérülések elkerülése érdekében csak márkás Roborock padlótisztítószert használjon a víztartályban.
- Ne adjon hozzá túl sok tisztítófolyadékot, a robot megcsúszhat és nem fog rendesen működni.
- A víztartály deformálódásának elkerülése érdekében ne tegyen forró vizet a víztartályba.
- Ha víznyomok maradnak a tartályon, törölje le azokat a készülékbe helyezés előtt.

### C2 A tisztítás elindítása

Nyomja meg a  gombot a tisztítás megkezdéséhez. A robot megtervezi a tisztítási útvonalat a terület letapogatásával és annak négyzetekre osztásával az összes helyiségben. Először megtisztítja a zóna széleit, majd egy Z alakú tisztítási útvonalat követ a zónában. Ennek során a robot egyenként megtisztítja az összes zónát, hatékonyan megtisztítva a lakást.

- C2-1 - Zóna 1 – Tiszta
- C2-2 - Zóna 2 – Tiszta
- C2-3 - Zóna 3 – Folyamatban
- C2-4 - Zóna 4 – Következő zóna

#### Megjegyzések:

- Engedje el a robotot a töltőbázisról, hogy az automatikusan porszívózzon és a visszatérjen a bázisra. Tisztítás közben ne mozgassa a bázist.
- A robot nem kezd tisztítani, ha az akkumulátorszint túl alacsony. Töltse fel a tisztítás újakezdése előtt.
- Ha egy takarítási feladat 10 percnél rövidebb ideig tart, a robot másodszor is megismétli a tisztítást.
- Ha az akkumulátor lemerül a tisztítás befejezése előtt, a robot visszatér a töltéshez a bázisra, majd ott folytatja a takarítást, ahol azt abbahagyta.
- Ha a mop-tartó fel van szerelve, a robot a szőnyegetisztítás során behúzza azt. Az alkalmazásban a szőnyeget „DND” zónaként is beállíthatja, hogy ezt elkerülje.
- Minden feltöltés előtt ellenőrizze jól van-e felszerelve a mop törölköendő.



## Ponttisztítás

Készenléti módban a  lenyomva tartásával megkezdődik a ponttisztítás.

Tisztítási terület: a robot egy 1,5 m x 1,5 m-es négyzet alakú területet tisztít meg, magára összpontosítva.

**Megjegyzés:** A ponttisztítás után a robot automatikusan visszatér a kiindulási pontra és készenléti módba kapcsol.

## Megszakítás

Amikor a robot takarít, nyomja meg bármelyik gombot a szünethez, nyomja meg a  gombot folytatáshoz, vagy nyomja meg a  gombot a porszívó visszaküldéséhez a bázisra.

**Megjegyzés:** Ha a felfüggesztett robotot a töltőbázisra helyezi, a jelenlegi tisztítás befejeződik.

## Alvó mód

Ha a robot már több, mint 10 perce leállt, alvó módra kapcsol és a tápellátásjelző lassan villogni fog. Nyomjon meg egy tetszőleges gombot a robot aktiválásához.

### Megjegyzés:

- A robot nem vált alvó módra, amikor a töltőbázison van.
- A robot automatikusan lekapcsol, ha 12 óránál hosszabb ideig marad alvó módban.

## „Ne zavarj” (DND) mód

A DND gyári beállítása 22:00 és 08:00 között van.

Kikapcsolható, vagy át lehet állítani az alkalmazásban.

Ha a DND mód aktiválva van, a robot nem folytatja automatikusan a tisztítást, a tápellátás jelzőfénye elhalványul és a hangutasítások hangereje csökken.

## A törlőrongy kimosása

Tisztítás közben a robot automatikusan eldönti, hogy mikor kell visszatérnie a bázisra a törlőrongy kimosásához és a víztartály újratöltéséhez a maximális felmosási teljesítményért. A felmosás kézi indításához érintse meg a „Wash” gombot az alkalmazásban, vagy tartsa lenyomva a  gombot a roboton a visszaküldéshez. A mosás leállításához nyomja meg bármelyik gombot.

**Megjegyzés:** Ahhoz, hogy a robot automatikusan kimossa a rongyot, engedje le a robotot a bázisról, és tisztítás közben ne mozgassa a bázist.

## Ürítés

Az automatikus ürítés elindul, amikor a készülék takarítás után visszatér a töltőbázisra. A kézi ürítéshez nyomja meg a  gombot a roboton a bázison, vagy koppintson az „Empty”-re az alkalmazásban. Egy tetszőleges gomb megnyomása befejezi az ürítést.

### Megjegyzések:

- Ha a dokkolóállomás hosszabb ideig nem ürült ki, az optimális teljesítményhez ürítse ki kézzel a porszívó portartályát, és tisztítsa meg a légbevezető nyílást a szennyeződésektől.
- Az automatikus ürítés kikapcsolható az alkalmazásban.
- Kerülje a gyakori kézi ürítést.

## Szárítás

A szárítás automatikusan elindul felmosás után vagy a tisztítás befejeztével. A szárítás manuális elindításához vagy leállításához koppintson az alkalmazásban a „Drying” gombra.

### Megjegyzések:

- A szárítás hossza beállítható az alkalmazásban.
- Az automatikus ürítés kikapcsolható az alkalmazásban.

## Töltés

A robot automatikusan visszatér a töltőbázisra a töltéshez tisztítás után. Leállítás után nyomja meg a  gombot a robot visszaküldéséhez a töltőbázisra. Töltés közben lassan villog a töltésjelző.

**Megjegyzés:** Ha a robot nem találja a töltőbázist, visszatér az utolsó kiinduláshoz. Helyezze kézzel a robotot a töltőbázisra a feltöltéshez.

## A rendszer visszaállítása

Ha a robot nem reagál a gombnyomásra, vagy nem kapcsolható ki, állítsa vissza a rendszert. Nyomja meg a „Reset” gombot, és a robot automatikusan visszaáll.

**Megjegyzés:** A rendszer visszaállítása után az ütemezett tisztítás, a WiFi stb. visszaáll a gyári beállításokra.

## A gyári beállítások visszaállítása

Ha a robot nem működik a rendszer resetelése után, kapcsolja be. Tartsa egyszerre lenyomva a  és a reset gombot, amíg felhangzik a „Restoring factory settings (Gyári beállítások visszaállítása)”. A robot most lassan felújítja a gyári beállításokat.

## Robothiba

A robot bekapcsolásjelzője pirosan villog, és hangjelzés hallatszik. Kövesse a hangutasításokat és az alkalmazás utasításait a hibaelhárításhoz.

### Megjegyzések:

- Ha a robot több mint 10 percig hibállapotban marad, automatikusan alvó üzemmódba lép.
- Ha a robotot hibállapotban manuálisan a töltőbázisra helyezi, az aktuális tisztítás leáll.

## Bázishiba

A bázis állapotjelzője pirosan világít. Kövesse az alkalmazás hangutasításait és utasításait a hibaelhárításhoz.



## D ÁLTALÁNOS KARBANTARTÁS

### D1 Főkefe

\* Tisztítsa meg 2 hetente, cserélje ki minden 6-12 hónapban

D1-1 - Főkefe fedele

D1-2 - Reteszek

D1-3 - Főkefe

D1-4 - Főkefe burkolatai

D1-5 - Főkefe csapágya

D1-6 - Fordítsa meg a robotot, nyomja meg a reteszt és vegye le a főkefe fedőlapját.

D1-7 - Vegye ki a főkefét. Vegye ki és tisztítsa meg a csapágyat. Fordítsa el a főkefe burkolatait az adott nyitási irányban és vegye le azokat, majd távolítson el minden szőrt vagy szennyeződést a főkefe körül.

D1-8 - Szerelje vissza a főkefét.

D1-9 - Szerelje fel a főkefe fedelét. Győződjön meg róla, hogy a négy fog teljesen a nyílásban van, majd nyomja lefelé a főkefe fedelét, hogy rögzítse azt.

#### Megjegyzések:

- Törölje át a főkefét egy nedves ronggyal. Használat előtt gondosan szárítsa meg, ne tegye ki napsugarak hatásának.
- Ne használjon maró szereket és fertőtlenítőt a főkefe tisztításához.

### D2 Oldalkefe

\* Tisztítsa meg minden hónapban, cserélje ki minden 3-6 hónapban.

Csavarozza ki az oldalkefe csavarját. Vegye ki és tisztítsa meg az oldalkefét. Szerelje vissza és húzza meg a csavart.

### D3 Körirányú kerék

\* Tisztítsa meg szükség szerint

D3-1 - Használjon egy kis csavarhúzó vagy hasonló eszközt a tengely és a kerekek kihúzásához.

**Megjegyzés:** A körirányú kerék konzolját nem lehet kivenni.

D3-2 - Öblítse le vízzel a tengelyt és a kereket a haj és szennyeződések eltávolításához. Szárítsa ki a levegőn, szerelje össze és illesse helyére a kereket.

### D4 Főkerék

\* Tisztítsa meg minden hónapban.

A főkeréket törölje át és tisztítsa meg egy puha, száraz ronggyal.

### D5 Portartály

\* Tisztítsa ki szükség szerint.

D5-1 - Nyissa ki a robot felső fedelét, és nyomja meg a portartály reteszt a portartály kiemeléséhez.

D5-2 - Nyissa ki a mosható szűrőt, és ürítse ki a portartály tartalmát.

D5-3 - Töltse meg a portartályt tiszta vízzel, és szerelje vissza a mosható szűrőt. Óvatosan rázza fel a tartályt, majd öntse ki a szennyezett vizet.

**Megjegyzés:** Az eltömődés megelőzése érdekében csak friss vizet használjon tisztítófolyadék nélkül.

D5-4 - Hagyja megszáradni a portartályt és a mosható szűrőt.

### D6 Mosható szűrő

\* Tisztítsa meg minden héten, és cserélje ki a szűrőt minden 6-12 hónapban.

D6-1 - Vegye ki a szűrőt.

D6-2 - Öblítse ki és többször kopogtassa meg a szűrőt a lehető legtöbb szennyeződés eltávolításához.

**Megjegyzés:** Az esetleges sérülések elkerülése miatt ne érintse meg a szűrő felületét kézzel, kefével vagy kemény tárgyakkal.

D6-3 - Hagyja a szűrőt 24 órán át alaposan megszáradni, majd szerelje vissza.

### D7 Törlőrongy

\* Szükség szerint tisztítsa és 1-3 havonta cserélje ki.

D7-1 - Vegye ki a törlőrongyot a mop tartóból. Tisztítsa meg és szárítsa meg a törlőrongyot.

**Megjegyzés:** A szennyezett törlőrongy befolyásolja a törlési teljesítményt. Használat előtt tisztítsa meg a rongyot.

D7-2 - Ragassza a törlőrongyot a tartóra, és rögzítse.

### D8 A robot érzékelői

\* Tisztítsa meg minden hónapban

Egy puha, száraz ruhával törölje át és tisztítsa meg az érzékelőket, beleértve az:

D8-1 - Ajtókeresőt

D8-2 - Reaktív technológiai akadályelkerülő érzékelőt

D8-3 - Falérzékelőt

D8-4 - Padlótlórló érzékelőt

D8-5 - Szőnyegérzékelőt

D8-6 - Négy magasságváltoztató érzékelőt

### D9 A bázis áthelyezése

Emelje fel és csúsztassa el a bázist. Ne mozgassa közvetlenül a bázis, a víztartály fogantyúinak vagy a portartály fedelének felemelésével, különben a töltőbázis leeshet.

### D10 Szennyezett víz tartálya

\* Tisztítsa meg szükség szerint.

Nyissa ki a szennyezett víz tartályának fedelét, és öntse ki a szennyezett vizet. Töltse meg a tartályt tiszta vízzel, zárja le a fedelet, rögzítse és rázza fel. Öntse ki a szennyezett vizet. Zárja le a fedelet, majd szerelje vissza.

### D11 Töltőérintkezők

\* Tisztítsa meg minden hónapban.

Puha, száraz ruhával törölje le a robot és a töltőbázis töltőérintkezőit.

### D12 Eldobható porzsák cseréje

\* Cserélje ki szükség szerint.

D12-1 - Távolítsa el a portartály fedelét.

D12-2 - Vegye ki az eldobható porzsákat a nyíl irányába, és dobja ki.

#### Megjegyzések:

- A porzsák fogantyúja lezárja a zsákok a kiemelésnél, hogy megakadályozza a szivárgást.

- A porzsák nélküli automatikus ürités elkerüléséhez mindig tegyen be egy porzsákot a portartály felső fedelének visszahelyezése előtt. Az automatikus ürités az alkalmazásban ki is kapcsolható.

D12-3 - Tisztítsa meg a szűrő környékét száraz ruhával. Helyezze be az új eldobható porzsákat a helyére a nyílás mentén, és terítse szét a porzsákat a maximális üritési teljesítmény érdekében.

D12-4 - Zárja be a portartály fedelét, és győződjön meg róla, hogy az jól záródik.

### **D13 Tisztítótálca**

\* Tisztítsa meg szükség szerint.

D13-1 - Vegye ki a tisztítótálcát.

D13-2 - Öblítse ki a tisztítótálcát és a szűrőt vízzel.

D13-3 - Szerelje vissza a tisztítótálcát.

## **ALAPVETŐ PARAMÉTEREK**

### **Robot**

Modell	QX0PEA
Akkumulátor	14,4 V/5200 mAh lítium-ión akkumulátor
Névleges bemenet	20 V DC 1,2 A
Töltésidő	Mintegy 4 óra

**Megjegyzés:** A sorozatszám a robot alján lévő címkén található.

### **Töltőbázis**

Modell	EWFD11HRR vagy EWFD12HRR
Névleges bemeneti feszültség	220 - 240 V AC
Névleges frekvencia	50 - 60 Hz
Névleges teljesítmény (porfelhalmozódás)	4 A
Névleges teljesítmény (nem-porfelhalmozódás)	0,55 A
Névleges kimenet	20 V DC 1,5 A
Akkumulátor	14,4 V/5200 mAh lítium-ión akkumulátor

## GYAKORI PROBLÉMÁK

Probléma	Megoldás
Nem lehet bekapcsolni.	<ul style="list-style-type: none"> <li>Az akkumulátorszint alacsony. Tegye a robotot a töltőbázisra, hogy használat előtt feltöltődjön.</li> <li>Az akkumulátor-hőmérséklet túl alacsony, vagy túl magas. Csak 0 - 40° C hőmérséklet-tartományban használja a robotot.</li> </ul>
Nem lehet feltölteni.	<ul style="list-style-type: none"> <li>Ha a töltőbázis nem működik, ellenőrizze a tápkábel végeinek csatlakozását.</li> <li>Ha gyenge a kapcsolat, tisztítsa meg a töltőbázis és robot töltőérintkezőit.</li> </ul>
Lassú töltés.	<ul style="list-style-type: none"> <li>Magas vagy alacsony hőmérsékletnél automatikusan lelassul a töltési sebesség, hogy meghosszabbodjon az akkumulátor élettartama.</li> <li>A töltőpontok szennyezettek. Tisztítsa meg egy száraz ronggyal.</li> </ul>
Nem megy vissza a töltőbázisra.	<ul style="list-style-type: none"> <li>Túl sok akadály van a töltőbázis körül. Helyezze egy nyitott területre.</li> <li>A robot túl messze van a töltőbázistól. Helyezze közelebb és próbálja meg újra.</li> <li>A töltőbázis keresője piszkos lehet. Törölje meg egy száraz ronggyal.</li> </ul>
Zaj a tisztításnál.	<ul style="list-style-type: none"> <li>A főkefe, oldalkefe, vagy a főkerekek elakadtak. Kapcsolja ki a robotot és tisztítsa meg.</li> <li>Elakadt a körirányú kefe. Vegye ki egy csavarhúzóval és tisztítsa meg.</li> </ul>
Nem csatlakozik a WiFi hálózathoz.	<ul style="list-style-type: none"> <li>A WiFi ki van kapcsolva. Csatlakoztassa a WiFi-t és próbálja meg újra.</li> <li>Gyenge WiFi jel. Helyezze a robotot olyan helyre, ahol a WiFi-jel vétele megfelelő.</li> <li>Rendellenes WiFi kapcsolat. Állítsa vissza a WiFi-t és töltsen le a legfrissebb mobilalkalmazást, majd próbálja újra.</li> <li>Nem tud a WiFi-hez csatlakozni. A router beállításai hibásak lehetnek. Lépjen kapcsolatba a Roberock ügyfélszolgálatával.</li> </ul>
A robot mindig használja az áramot, ha a bázison van?	<ul style="list-style-type: none"> <li>A robot használ áramot dokkolt állapotban is az akkumulátor-teljesítmény fenntartásához, de a fogyasztás nagyon alacsony.</li> </ul>
Legalább 16 órán át kell tölteni a robotot az első három használat során?	<ul style="list-style-type: none"> <li>Nem. A robot teljes feltöltés után bármikor használható.</li> </ul>
A tisztítás nem folytatódik töltés után.	<ul style="list-style-type: none"> <li>Ellenőrizze, hogy a robot nincs DND üzemmódban. A DND mód megakadályozza a tisztítást.</li> <li>Ha a robotot kézzel helyezi a töltőbázisra az automatikusan feltöltés előtt, nem lesz képes folytatni a takarítást.</li> </ul>
A robot hirtelen kihagy egy részt.	<ul style="list-style-type: none"> <li>A falérzékelő vagy szintérzékelő szennyezett lehet. Tisztítsa meg őket egy puha, száraz ruhával.</li> </ul>
A töltőalapon lévő LED állapotjelző állandóan piros színű.	<ul style="list-style-type: none"> <li>Feszültség hiba. Ellenőrizze, hogy a helyi feszültség megfelel-e a töltőbázison található követelményeknek.</li> <li>Ellenőrizze a tiszta víztartály helyét, vagy szükség szerint töltsen fel azt.</li> <li>Ellenőrizze a szennyezett víztartály helyét, vagy szükség szerint ürítse ki.</li> <li>Ellenőrizze a tisztítótartály vagy a tisztítótartály szűrőjének megfelelő telepítését.</li> </ul>
Csökkentett üritési teljesítmény vagy szokatlan üritési zaj.	<ul style="list-style-type: none"> <li>A főkefe vagy a főkefe fedele nincs megfelelően felszerelve. Ellenőrizze a és javítsa ki a beszerelést.</li> <li>A szűrő, légszűrő, légbeszívó, levegőbeömlő vagy a portartály eltömődött. Tisztítsa meg és távolítsa el a törmelékét.</li> </ul>
Csökkentett felmosási teljesítmény.	<ul style="list-style-type: none"> <li>A törőrongy nincs megfelelően rögzítve. Szerelje fel újra.</li> <li>A padló piszkos. A jobb tisztítás érdekében változtassa meg a mosási módot az alkalmazásban „Deep” (Mély) funkcióra.</li> </ul>

Probléma	Megoldás
Az automatikus szárítás nem működik.	<ul style="list-style-type: none"> <li>• Az automatikus szárítás ki van kapcsolva. Ellenőrizze a beállításokat az alkalmazásban.</li> <li>• Az automatikus szárítás csak a törlés vagy felmosás után indul el.</li> </ul>
Az automatikus ürítés nem működik.	<ul style="list-style-type: none"> <li>• Az automatikus ürítés ki van kapcsolva. Ellenőrizze a beállításokat az alkalmazásban.</li> <li>• A töltőbázison a portartály fedele nincs felszerelve. Ellenőrizze és szerelje fel.</li> <li>• Az automatikus ürítés nem indul el, ha a porszívó tisztítás nélkül tér vissza a töltőbázisra.</li> <li>• A porszívó nem ürül ki automatikusan, ha „Ne zavarjon” (DND) üzemmódban visszatér a bázisra. Állítsa be a tisztítás vagy a DND időtartamát, vagy indítsa el az ürítést manuálisan.</li> </ul>
Nincs kimosva a törlőrongy.	<ul style="list-style-type: none"> <li>• A törlőrongy nem lesz kimosva, ha nem volt használatban.</li> <li>• A robot nem tér vissza a töltőbázisra felmosáshoz, ha nem a bázisról indult, vagy ha az alkalmazás térképén nem található töltőbázisbázis.</li> <li>• Ellenőrizze a tiszta víztartály helyét, vagy szükség szerint töltsé fel. Ellenőrizze a szennyezett víztartály helyét, szükség szerint ürítse ki.</li> <li>• Ellenőrizze, hogy a tisztítóartály vagy a tisztítóartály szűrője helyesen van-e felszerelve.</li> </ul>

## Információk az elavult elektromos berendezések selejtezéséről (magánfelhasználók számára)

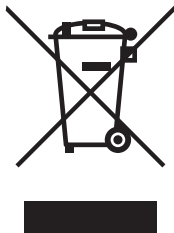

Ez az ikon a terméken és/vagy a mellékelt dokumentumokon azt jelenti, hogy tilos az elektronikus és elektromos készülékek selejtezése a háztartási hulladékkal együtt.

A helyes feldolgozás, felújítás és újrahasznosítás érdekében vigye az ilyen termékeket a kijelölt gyűjtőhelyekre, ahol díjmentesen átveszik majd. Néhány államban a használt készülék egy specializált üzletben is leadható, amennyiben ugyanebben az üzletben egy új, hasonló terméket vásárol.

A helyes selejtezéssel hozzájárul a régi készülékek megfelelő feldolgozásához és újrahasznosításához. A szakszerű selejtezés megelőzi az esetleges negatív khatásokat az emberi egészségre és a környezetre. Pontos információkkal a legközelebbi hulladéhasznosító telepről a helyi hivatal szolgálhat.

A hulladék nem megfelelő selejtezése esetén a vonatkozó jogszabályok értelmében bírságot lehet kiszabni.

### **Jogi személyek az Európai Unióban**

A használt elektromos és elektronikus berendezések selejtezése esetén forduljon részletes információért a helyi eladóhoz vagy a forgalmazóhoz.

### **Selejtezés az Európai Unió tagállamain kívül**

Ez a jelölés csak az Európai Unióban érvényes. A termék selejtezése esetén forduljon a helyi hivatalhoz vagy az eladóhoz és érdeklődjön meg a termék helyes selejtezésének módját.