

Prevádzkové pokyny LED televízor

Slovenčina

Č. modelu

TX-55MXW954 TX-55MX950E

TX-65MXW954 TX-65MX950E

TX-75MXW954

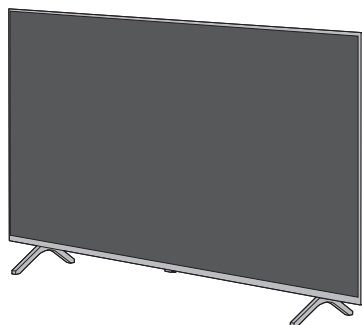

(obrázok: TX-65MXW954)

Podrobnejšie pokyny nájdete v [eNápoveda] (vstavané prevádzkové pokyny).



eHELP



MENU

→ [Hlavné menu] → [Pomocník] → [eNápoveda]

Ďakujeme, že ste si kúpili tento výrobok značky Panasonic.

Pred použitím výrobku si pozorne prečítajte tieto pokyny a odložte si ich na prípad ich potreby v budúcnosti.

Pred použitím si pozorne prečítajte „Bezpečnostné opatrenia“ v tejto príručke.

Obrázky uvedené v tejto príručke sú len ilustračné.

Ak chcete požiadať predajcu spoločnosti Panasonic o pomoc, bližšie informácie nájdete na paneurópskej záručnej karte.

Obsah

Určite si prečítajte

Dôležité oznámenie	3
Bezpečnostné opatrenia	4
Montáž závesnej konzoly na stenu	8
Pripojenia	8
Ovládacie prvky	10
Automatické nastavenie pri prvom zapnutí	12
Často kladené otázky	13
Údržba	14
Špecifikácie	15

- Informácie o inštalácii televízora nájdete na samostatnom liste.
- Uvedené ilustrácie sa môžu v závislosti od modelu líšiť.

Popisy HDMI, HDMI High-Definition Multimedia Interface, HDMI Trade dress a logá HDMI sú ochranné známky alebo registrované ochranné známky spoločnosti HDMI Licensing Administrator, Inc.

Dolby, Dolby Vision, Dolby Vision IQ, Dolby Atmos, Dolby Audio a symbol dvojitého D sú obchodnými značkami spoločnosti Dolby Laboratories Licensing Corporation.

Vyrobené na základe licencie od spoločnosti Dolby Laboratories.

Dôverné neuvěřejnené diela.

Autorské právo © 1992-2022 Dolby Laboratories.

Všetky práva vyhradené.

WPA3™, WPA2™ a WPA™ sú obchodné známky Wi-Fi Alliance®.

Slovná značka a logá Bluetooth® sú registrované ochranné známky spoločnosti Bluetooth SIG, Inc. a každé ich použitie spoločnosťou Panasonic Holdings Corporation je licencované.

DVB a logá DVB sú ochranné známky spoločnosti DVB Project.

x.v.Colour™ je ochranná známka.

DiSEqC™ je ochranná známka spoločnosti EUTELSAT.

YouTube a logo YouTube sú ochranné známky spoločnosti Google LLC.

Amazon, Prime Video, Alexa a všetky súvisiace logá sú ochranné známky spoločnosti Amazon.com, Inc., alebo jej pridružených spoločností.

© Disney

Tento výrobok je v súlade s technickou špecifikáciou UHD Alliance: Špecifikovaný referenčný režim UHDA, verzia 1.0. Logo FILMMAKER MODE™ je ochranná známka spoločnosti UHD Alliance, Inc., v Spojených štátoch amerických a ďalších krajinách.

© 2022 Advanced Micro Devices, Inc. Všetky práva vyhradené. AMD, the AMD Arrow logo, FreeSync a ich vzájomná kombinácia sú obchodnou známkou spoločnosti Advanced Micro Devices, Inc.

Dôležité oznámenie

Poznámka k funkciám DVB/Vysielanie dát/IPTV

- Tento televízor spĺňa normy (od apríla 2023) digitálnych pozemných služieb DVB-T/T2 (MPEG2, MPEG4-AVC (H.264) a MPEG HEVC (H.265)), digitálnych káblových služieb DVB-C (MPEG2, MPEG4-AVC (H.264) a MPEG HEVC (H.265)) a digitálnych satelitných služieb DVB-S (MPEG2, MPEG4-AVC (H.264) a MPEG HEVC (H.265)). Dostupnosť služieb DVB-T/T2 alebo DVB-S vo vašom regióne si overte u miestneho distribútora. Dostupnosť služieb DVB-C pre tento televízor si overte u poskytovateľa káblových služieb.
- Tento televízor nemusí fungovať správne so signálmi, ktoré nespĺňajú normy DVB-T/T2, DVB-C alebo DVB-S.
- Nie všetky funkcie sú k dispozícii, závisí to od krajiny, oblasti, vysielateľa, poskytovateľa služieb, satelitu a sieťového prostredia.
- Nie všetky moduly CI fungujú pre tento televízor správne. Dostupnosť modulu CI overte u svojho poskytovateľa služieb.
- Tento televízor nemusí fungovať správne s modulom CI, ktorý nie je schválený poskytovateľom služieb.
- V závislosti od poskytovateľa služieb sa môžu účtovať ďalšie poplatky.
- Kompatibilita s budúcimi službami nie je zaručená.

Internetové aplikácie a funkciu ovládania hlasom poskytnuté príslušní poskytovateľmi služieb a môžu byť kedykoľvek zmenené, prerušené alebo zrušené.

Spoločnosť Panasonic nepreberá žiadnu zodpovednosť a neposkytuje žiadnu záruku za dostupnosť alebo kontinuitu služieb.

Spoločnosť Panasonic neručí za funkčnosť a výkon periférnych zariadení iných výrobcov a zrieka sa akéhokoľvek zodpovednosti za škody vzniknuté používaním alebo výkonom periférnych zariadení iných výrobcov.

Náhrada škody

- Okrem prípadov, keď zodpovednosť určujú miestne predpisy, spoločnosť Panasonic nepreberá zodpovednosť za poruchy spôsobené nesprávnym použitím alebo používaním produktu ani za iné problémy alebo škody spôsobené používaním tohto produktu.
- Spoločnosť Panasonic nepreberie žiadnu zodpovednosť za stratu atď. údajov spôsobenú katastrofami.
- Externé zariadenia, ktoré samostatne pripravil zákazník, nespádajú do záruky. Starostlivosť o údaje uložené v takýchto zariadeniach je zodpovednosťou zákazníka. Spoločnosť Panasonic nepreberie žiadnu zodpovednosť za zneužitie týchto údajov.

Manipulácia s informáciami o zákazníkoch

Určité informácie o zákazníkovi, ako je IP adresa sieťového rozhrania zariadenia (tohto TV), sa zozbierajú po pripojení inteligentného televízneho prijímača značiek Panasonic (tohto TV prijímača) alebo iných zariadení na internet (výňatok z našej politiky ochrany súkromia). Takto postupujeme v záujme ochrany našich zákazníkov a integrity našich služieb, ako aj ochrany práv alebo

majetku spoločnosti Panasonic.

Ak používate funkciu pripojenia k internetu, ktorú má daný prijímač, po vyjadrení súhlasu (v jurisdikciách, v ktorých sa vyžaduje súhlas zákazníka so zberom osobných údajov podľa platných právnych predpisov o ochrane údajov) s podmienkami služby a politikou ochrany osobných údajov spoločnosti Panasonic (ďalej len „zmluvné podmienky“ a pod.) alebo po ich prečítaní sa informácie o používaní tejto jednotky zákazníkom môžu zbierať a používať podľa uvedených podmienok atď.

Podrobné informácie o zmluvných podmienkach a pravidlách ochrany súkromia nájdete v časti [eNápoveda] (Vyhľadávanie podľa účelu > Sieť > Nastavenie siete > Podmienky služby a nastavenia).

Osobné údaje zákazníka môžu byť v tomto televízore zaznamenané vysielateľom alebo poskytovateľom aplikácií. Pred opravou, prenosom alebo likvidáciou tohto televízora vymažte všetky informácie zaznamenané na tomto televízore podľa nasledujúceho postupu.

➡ [Pôvodné nastavenie] v [Systémové menu] (ponuka [Ďalšie nastavenia])

Informácie o zákazníkoch môžu byť zhromaždené poskytovateľom prostredníctvom aplikácie poskytnutej tretími stranami v tomto televízore alebo na webovej stránke. Zmluvné podmienky a pod. si preto vopred overte.

- Spoločnosť Panasonic nenesie zodpovednosť za zhromažďovanie alebo používanie informácií o zákazníkoch prostredníctvom aplikácie poskytnutej treťou stranou na tomto televízore alebo na webových stránkach.
- Pri zadávaní čísla kreditnej karty, mena a pod. venujte osobitnú pozornosť dôveryhodnosti poskytovateľa.
- Registrované informácie môžu byť zaregistrované na serveri poskytovateľa. Pred opravou, prenosom alebo likvidáciou tohto televízora nezabudnite vymazať informácie podľa podmienok poskytovateľa.

Na nahrávanie a prehrávanie obsahu na tomto alebo inom zariadení môže byť potrebné povolenie od vlastníka autorských práv alebo iné takéto práva na daný obsah.

Spoločnosť Panasonic nemá povolenie ani takéto oprávnenie nezaručuje a výslovne vyhlasuje, že práva, možnosť alebo úmysel získania takéhoto oprávnenia je na používateľovi. Zodpovedáte za to, že toto alebo iné zariadenie bude spĺňať príslušné zákony týkajúce autorských práv, platné vo vašej krajine. Overte si zákony a pozrite ďalšie informácie o príslušných zákonoch a vyhláškach, prípadne sa obráťte na vlastníka práv na daný obsah, ktorý chcete nahrávať alebo prehrávať.

Tento výrobok je licencovaný na základe portfólia patentov AVC na osobné použitie spotrebiteľom alebo na iné účely, pri ktorých sa nedostáva odmena za (i) kódovanie videa v súlade s normou AVC (Video vo formáte AVC) a (ii) dekódovanie videa vo formáte AVC, ktoré bolo kódované spotrebiteľom na osobnú a nekomerčnú činnosť alebo získané od poskytovateľa videa, ktorý vlastní licenciu na poskytovanie videa vo formáte AVC. Licencia sa neposkytuje ani ju nie je možné predpokladať na akékoľvek iné použitie.

Ďalšie informácie je možné získať od spoločnosti MPEG LA, L.L.C.

Navštívte webovú lokalitu <http://www.mpegla.com>.



Táto značka označuje, že výrobok pracuje pod striedavým napätím.



Táto značka označuje, že výrobok pracuje pod jednosmerným napätím.



Táto značka označuje elektrické zariadenie triedy II alebo zariadenie s dvojitou izoláciou, čo znamená, že výrobok nevyžaduje bezpečnostné uzemnenie.

Prepravujte len vo zvislej polohe.

Bezpečnostné opatrenia

V rámci prevencie pred úrazom elektrickým prúdom, poškodením alebo zranením dbajte na nasledujúce upozornenia a varovania:

■ Sieťová zástrčka a kábel

<Upozornenie>

Ak zistíte niečo nezvyčajné, okamžite sieťovú zástrčku vytiahnite.

- Typ sieťovej zástrčky sa môže v závislosti od krajiny líšiť.

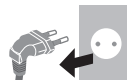

- Tento televízor je skonštruovaný tak, aby pracoval na striedavé napätie $\sim 220\text{ V}$ až 240 V , $50\text{ Hz}/60\text{ Hz}$.
- Sieťovú zástrčku úplne zasunite do sieťovej zásuvky.
- Keď odpojíte sieťový kábel, vždy najprv odpojte sieťovú zástrčku zo sieťovej zásuvky.
- Ak chcete prístroj úplne vypnúť, musíte vytiahnuť sieťovú zástrčku zo sieťovej zásuvky.
Preto by mala byť sieťová zástrčka stále ľahko dostupná.
- Pri čistení televízora odpojte sieťovú zástrčku.
- Sieťovej zástrčky sa nedotýkajte mokrymi rukami.



- Nepoškodzuje napájací kábel.

- Na kábel neumiestňujte žiadne ťažké predmety.



- Neumiestňujte kábel do blízkosti veľmi teplých predmetov.



- Za kábel neťahajte. Pri odpojení držte kábel za zástrčku.



- Televízor nepresúvajte, keď je napájací kábel zapojený do sieťovej zásuvky.
- Kábel nestláčajte, nadmerne neohýbajte ani nenapínajte.
- Nepoužívajte poškodenú sieťovú zástrčku ani zásuvku.
- Uistite sa, že televízor netlačí na sieťový kábel.
- Nepoužívajte iný napájací kábel než ten, ktorý je dodaný spolu s TV.

■ Dávajte pozor

<Upozornenie>

- Neodstraňujte kryty a nikdy neupravujte televízor sami, pretože pri odokrytí sú dostupné súčasti pod napätím a hrozí úraz elektrickým prúdom. Vnútri sa nenachádzajú súčasti opraviteľné po užívateľom.



- Nevystavujte televízor účinkom dažďa ani nadmernej vlhkosti. Nad prístroj neumiestňujte nádoby s tekutinou, ako napr. vazy a nevystavujte ho účinkom kvapkajúcej ani tečúcej vody.



- Nevkladajte cez vetracie otvory do televízora žiadne predmety.
- Ak sa televízor používa v oblasti, kde sa doň môže ľahko dostať hmyz.

Do televízora sa môže dostať hmyz, napríklad mušky, pavúky, mravce atď., ktoré môžu spôsobiť poškodenie televízora alebo uviaznuť v oblasti viditeľnej na televízore, napríklad v obrazovke.

- Ak sa televízor používa v prostredí, kde je prach alebo dym.

Častice prachu/dymu sa môžu cez vetracie otvory počas bežnej prevádzky dostať do televízora a môžu v zariadení uviaznuť. Môže to spôsobiť prehrievanie, nefunkčnosť, zhoršenie kvality obrazu atď.

- Nepoužívajte neschválený podstavec ani montážnu konzolu. Požiadajte miestneho predajcu spoločnosti Panasonic, aby nastavil alebo nainštaloval schválenú nástennú konzolu.
- Na obrazovku nevyvíjajte silný tlak ani ju nevystavujte nárazom.
- Zaisťte, aby sa na televízor nešplhali deti.

- Neumiestňujte televízor na šikmé alebo nestabilné povrchy a zabezpečte, aby nepresahoval okraj plochy, na ktorej je umiestnený.



Varovanie – nebezpečenstvo týkajúce sa stability

Môže spadnúť a spôsobiť vážne zranenie alebo smrť. Mnohým zraneniam, najmä detí, sa dá vyhnúť prijatím jednoduchých opatrení, akými sú napríklad:

- VŽDY používajte kryty alebo stojany, alebo spôsoby montáže odporúčané výrobcom televízora.
- VŽDY používajte iba taký nábytok, ktorý dokáže bezpečne udržať televízor.
- VŽDY zabezpečte, aby televízor nepresahoval okraj nábytku, na ktorom je umiestnený.
- VŽDY poučte deti o nebezpečenstve pri lezení na nábytok v snahe dosiahnuť na televízor alebo na jeho ovládacie prvky.
- Sieťové šnúry a káble VŽDY vedte k televízoru tak, aby sa o ne nemohlo zakopnúť, nemohli sa potiahnuť alebo zachytiť.
- Televízor NIKDY neumiestňujte na nestabilnú plochu.

- NIKDY neumiestňujte televízor na vysoký nábytok (napríklad na skrinky alebo knižnice) bez pripevnenia nábytku aj televízora k vhodnej opore.
- NIKDY neumiestňujte televízor na tkaninu ani iné materiály, ktoré sa môžu nachádzať medzi televízorom a nábytkom, na ktorý televízor umiestňujete.
- NIKDY neumiestňujte predmety, ktoré by mohli lákať deti, ako sú hračky a diaľkové ovládače, na hornú časť televízora alebo nábytok, na ktorý je televízor umiestnený.

Rovnaké zásady uplatnite aj pri premiestňovaní televízora.

- Tento televízor je určený na používanie na stole.
- Nevystavujte televízor priamemu slnečnému žiareniu a iným zdrojom tepla.



Aby ste zamedzili požiaru, nikdy nenechávajte sviečky alebo iný zdroj otvoreného ohňa v blízkosti televízneho prijímača



■ Riziko udusenía

<Upozornenie>

- Balenie tohto produktu môže spôsobiť udusenie. Niektoré časti sú malé a môžu pre malé deti predstavovať riziko udusenía. Uchovávajte tieto časti mimo dosahu malých detí.

■ Podstavec

<Upozornenie>

- Podstavec nerozoberajte ani nemeňte.

<Výstraha>

- Nepoužívajte iný podstavec než ten, ktorý sa dodáva spolu s týmto TV.
- Podstavec nepoužívajte, ak je pokrivený alebo poškodený. Ak sa to stane, ihneď sa obráťte na najbližšieho predajcu výrobkov Panasonic.
- Počas inštalácie sa presvedčte, že sú všetky skrutky bezpečne dotiahnuté.
- Dbajte na to, aby nebol televízor počas inštalácie podstavca vystavený nárazu.
- Zaisťte, aby na podstavce nestúpali deti.
- Podstavec by mali na televízor montovať alebo ho z neho demontovať dvaja ľudia.
- Televízor montujte alebo demontujte podľa určeného postupu.
- Podstavec vložte pevne, inak môže pri nastavovaní televízora vypadnúť.

■ Rádiové vlny

<Upozornenie>

- Televízor a diaľkový ovládač nepoužívajte v zdravotníckych zariadeniach, ani na miestach, kde sa používajú lekárske prístroje. Rádiové vlny môžu rušiť lekárske prístroje a spôsobovať pre nefunkčnosť týchto prístrojov nehody.
- Televízor a diaľkový ovládač neumiestňujte do blízkosti automaticky ovládaných zariadení, ako sú automatické dvere alebo požiarne signalizácie. Rádiové vlny môžu rušiť automaticky ovládané zariadenia a spôsobovať pre nefunkčnosť týchto zariadení nehody.
- Ak máte kardiostimulátor, dodržiavajte aspoň 15 -centimetrovú vzdialenosť od televízora a diaľkového ovládača. Rádiové vlny môžu rušiť prevádzku kardiostimulátora.
- Televízor ani diaľkový ovládač nerozoberajte ani ho žiadnym spôsobom neupravujte.

■ Zabudovaný adaptér bezdrôtovej siete LAN

<Výstraha>

- Zabudovaný adaptér bezdrôtovej siete LAN nepoužívajte na pripojenie k bezdrôtovej sieti (SSID*), na ktorej používanie nemáte práva. Vo výsledkoch vyhľadávania môžu byť takéto siete uvedené. Ich použitie sa však môže považovať za neoprávnený prístup.

* SSID je názov na identifikáciu určitej bezdrôtovej siete na prenos.

- Nevystavujte zabudovaný adaptér bezdrôtovej siete LAN vysokým teplotám, priamemu slnečnému žiareniu ani vlhkosti.
- Údaje prenášané a prijímané prostredníctvom rádiových vln môžu byť rušené a sledované.
- Zabudovaná bezdrôtová sieť LAN využíva frekvenčné pásma 2,4 GHz a 5 GHz. V rámci prevencie porúch alebo pomalej odozvy spôsobovanej rušením rádiovými vlnami umiestnite pri používaní zabudovaného adaptéra bezdrôtovej siete LAN televízor ďalej od zariadení, ako sú iné zariadenia bezdrôtovej siete LAN, mikrovlnné rúry a mobilné telefóny využívajúce signály s frekvenciou 2,4 GHz a 5 GHz.
- Keď sa pre statickú elektrinu alebo iné dôvody vyskytnú problémy, televízor môže na svoju ochranu zastaviť činnosť. V takom prípade vypnite televízor vytiahnutím sieťovej zástrčky zo zásuvky a potom ho zapnite zasunutím sieťovej zástrčky do zásuvky.

■ Bezdrôtová technológia Bluetooth®

<Výstraha>



- Televízor a diaľkový ovládač využíva pásmo ISM rádiových frekvencií 2,4 GHz (Bluetooth®). V rámci prevencie pred poruchami alebo pomalou odozvou spôsobenými rušením rádiovými vlnami umiestnite televízor a diaľkový ovládač ďalej od zariadení, ako sú iné zariadenia s bezdrôtovou sieťou LAN, iné zariadenia s funkciou Bluetooth®, mikrovlnné rúry, mobilné telefóny a zariadenia využívajúce signál s frekvenciou 2,4 GHz.

■ Vetranie

<Výstraha>

Nechajte okolo televízora dostatočný priestor (aspoň 10 cm),

aby sa predišlo nadmernému zahrievaniu, ktoré môže viesť k skorším poruchám niektorých elektronických súčastí.

- Nemalo by sa brániť vetraniu zakrývaním vetracích otvorov napríklad novinami, obrusmi a závesmi.  
- Bez ohľadu na to, či podstavec používate, alebo nepoužívate, vždy zaistíte, aby ste neblokovali vetracie otvory na spodnej strane televízora a aby tam bol dostatok miesta na primerané vetranie.

■ Premiestnenie televízora

<Výstraha>

Pred premiestňovaním televízora odpojte všetky káble.

- Na prenos televízora sú potrebné minimálne dve osoby, aby sa zabránilo poraniam spôsobeným prevrátením alebo pádom televízora.
- Na basový reproduktor na zadnej časti tohto televízora nevyvíjajte veľkú silu.

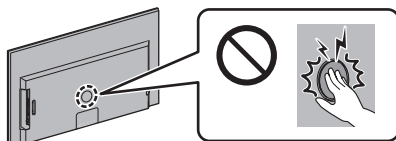

- Prijímač signálu diaľkového ovládača atď. sa nachádza v spodnej časti televízora, takže dávajte pozor, aby nenarazil, napríklad do podlahy atď.

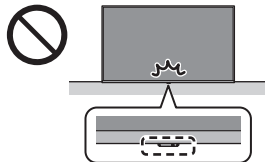

- Podstavec a televízor vyberte zo škatule a televízor položte na pracovný stôl obrazovkovým panelom nadol na čistú a mäkkú tkaninu (deka atď.).
 - Použite rovný a pevný stôl väčší ako televízor.
- Dbajte na to, aby ste televízor nepoškrabali alebo nerozbili.

■ Keď televízor dlhšie nepoužívate



<Výstraha>

Kým bude sieťová zástrčka zapojená do sieťovej zásuvky, televízor bude stále spotrebúvať elektrinu, aj keď bude vypnutý.

- Ak televízor dlhšie nepoužívate, odpojte sieťovú zástrčku z elektrickej zásuvky.

■ Nadmerná hlasitosť

<Výstraha>

- Nevystavujte svoje uši nadmernej hlasitosti zo slúchadiel. Môžete si spôsobiť nezvratné poškodenie sluchu.  
- Ak v ušiach počujete bubnovanie, znížte hlasitosť alebo prestaňte slúchadlá na nejaký čas používať.

■ Batérie do diaľkového ovládača

<Upozornenie>

- Batérie uchovávajte mimo dosahu detí, aby ich neprehltli.
Pri ich náhodnom prehltnutí by sa mohli vyskytnúť nepriaznivé fyzické účinky. Ak máte podozrenie, že dieťa prehltlo batériu, okamžite vyhľadajte lekársku pomoc.

<Výstraha>

- Pri nesprávne vložených batériách môže batéria vytiecť, skorodovať a vybuchnúť.
- Nahrádzajte ju len rovnakým alebo rovnocenným typom.
- Nemiešajte staré a nové batérie.
- Nemiešajte rôzne typy batérií (napríklad alkalické a mangánové batérie).
- Nepoužívajte nabíjateľné batérie (Ni-Cd atď.).
- Batérie nepáľte a nerozlamujte.
- Nevystavujte ich nadmernému teplu, ako je napríklad slnečné žiarenie, oheň a podobne.
- Dbajte na správnu likvidáciu batérií.
- Ak zariadenie dlhší čas nepoužívate, batérie vyberte, aby ste predišli ich vytečeniu, korózii a explózií.

LED televízor

Vyhľadanie o zhode EÚ (DoC)

Panasonic Entertainment & Communication Co., Ltd. týmto vyhlasuje, že tento televízor je v súlade so základnými požiadavkami a ďalšími príslušnými ustanoveniami smernice 2014/53/EÚ.

Ak chcete získať kópiu originálneho vyhlásenia o zhode tohto televízora, navštívte webovú stránku: <https://www.ptc.panasonic.eu/compliance-documents>

Autorizovaný zástupca v EÚ:

Panasonic Marketing Europe GmbH

Panasonic Testing Centre

Winsbergring 15, 22525 Hamburg, Nemecko

Výrobca:

Panasonic Entertainment & Communication Co., Ltd.

1-10-12 Yagumo-higashi-machi, Moriguchi City,

Osaka 570-0021, Japonsko

Zmontované v Poľsku



Pásmo 5,15 – 5,35 GHz beždrôtovej siete LAN je obmedzené na prevádzku v interiéri len v nasledujúcich krajinách:

Rakúsko, Belgicko, Bulharsko, Česká republika, Dánsko, Estónsko, Francúzsko, Nemecko, Island, Taliansko, Grécko, Španielsko, Cyprus, Lotyšsko, Lichtenštajnsko, Litva, Luxembursko, Maďarsko, Malta, Holandsko, Nórsko, Poľsko, Portugalsko, Rumunsko, Slovinsko, Slovensko, Turecko, Fínsko, Švédsko, Švajčiarsko, Chorvátsko

Výstupný výkon prenášaný vo frekvenčných pásmach

Typ beždrôtového spojenia	Frekvenčné pásmo	Výstupný výkon (EIRP)
Beždrôtová sieť LAN	2 412 až 2 472 MHz	< 20 dBm
	5 150 až 5 250 MHz	< 23 dBm
	5 250 až 5 350 MHz	< 23 dBm
	5 470 až 5 725 MHz	< 23 dBm
Bluetooth®	2 402 až 2 480 MHz	< 10 dBm

Likvidácia opotrebovaných zariadení a batérií

Len pre Európsku úniu a krajiny so systémom recyklácie



Tieto symboly uvádzané na výrobkoch, balení a/alebo v sprievodnej dokumentácii informujú o tom, že opotrebované elektrické a elektronické výrobky a batérie sa nesmú likvidovať ako bežný domový odpad.

V záujme zabezpečenia správneho spôsobu likvidácie, spracovania a recyklácie odovzdajte opotrebované výrobky a batérie na špecializovanom zbernom mieste v súlade s platnou legislatívou.

Správnym spôsobom likvidácie týchto výrobkov a batérií prispějete k zachovaniu cenných zdrojov a predídete prípadným negatívnym dopadom na ľudské zdravie a životné prostredie.

Podrobnejšie informácie o zbere a recyklácii vám poskytnú miestne úrady.

Pri nesprávnej likvidácii tohto druhu odpadu môžu byť v súlade s platnou legislatívou udelené pokuty.

Poznámka týkajúca sa symbolu batérie (spodný symbol):



Tento symbol môže byť použitý spolu so symbolom chemickej značky. V takom prípade vyhovuje požiadavke stanovenej Smernicou týkajúcou sa príslušnej chemikálie.

Montáž závesnej konzoly na stenu

Ak si chcete kúpiť odporúčanú závesnú konzolu na stenu, obráťte sa na miestneho predajcu produktov značky Panasonic.

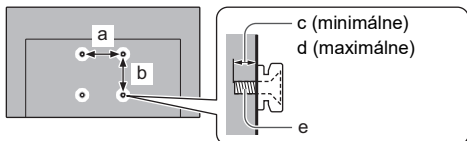

	a	b	c	d	e
	mm				
[55-palcový model]	400	300	12	33	M6
[65-palcový model]	400	300	12	33	M6
[75-palcový model]	400	300	12	33	M6

<Upozornenie>

- Pri použití inej závesnej konzoly na stenu alebo neodbornej inštalácii závesnej konzoly na stenu hrozí úraz a poškodenie výrobku. Aby sa zachovala funkčnosť a bezpečnosť zariadenia, bezpodmienečne požiadajte o upevnenie závesnej konzoly na stenu predajcu alebo licencovaného dodávateľa. Na poškodenie spôsobené inštaláciou bez kvalifikovaného odborníka sa nevzťahuje záruka.
- Pozorne si prečítajte pokyny dodávané k voliteľnému príslušenstvu a dbajte na to, aby ste dodržali všetky pokyny týkajúce sa prevencie spadnutia televízora.
- Počas inštalácie manipulujte s televízorom opatrne, pretože vystavenie nárazu alebo iným silám môže televízor poškodiť.
- Pri upevňovaní závesných konzol na stenu postupujte opatrne. Vždy sa uistite, že v stene pred závesnou konzolou nie sú žiadne elektrické káble ani potrubia.
- Ak televízor nebudete dlhšie používať, demontujte ho z jeho závesnej podpory, predídete tým pádu a zraneniu.

Pripojenia

Podrobnosti o pripojiaciach získate v [eNápoveda] a samostatnom liste.

- Pred pripojením alebo odpojením akýchkoľvek káblov sa uistite, že je prístroj odpojený od elektrickej zásuvky.
- Umiestnite televízor ďalej od elektronických zariadení (videozariadenia atď.) alebo od zariadení s infračerveným snímačom, mohli by skresliť obraz alebo zvuk, prípadne ovplyvniť činnosť iných zariadení.
- Prečítajte si aj návod k zariadeniu, ktoré pripájate.

Základné pripojenie

■ AV zariadenia

- (DVD rekordér/Blu-ray rekordér, Set top box atď.)
- Ďalšie informácie nájdete v [eNápoveda] (Vyhľadávanie podľa účelu > Pozeranie > Základné > Základné pripojenie).

■ Anténa

(Na pozeranie káblového/digitálneho/analógového vysielania)

- Ďalšie informácie nájdete v [eNápoveda] (Vyhľadávanie podľa účelu > Pozeranie > Základné > Základné pripojenie).

■ Pripojenie k satelitu

- Ak chcete zaručiť správnu montáž satelitného taniera, obráťte sa na miestneho predajcu. Podrobnosti sa dozviete tiež od spoločností, od ktorých prijímate satelitné vysielanie.
- Ďalšie informácie nájdete v [eNápoveda] (Vyhľadávanie podľa účelu > Pozeranie > Základné > Pripojenie k satelitu).

■ Pripojenie TV>IP (server, klient atď.)

- Táto funkcia nemusí byť v závislosti od stavu siete a vysielania dostupná.
- Informácie o pripojiaciach nájdete v príručke k serveru TV>IP.
- Ďalšie informácie nájdete v [eNápoveda] (Vyhľadávanie podľa účelu > Funkcie > TV>IP).

■ Sieť

Používanie internetových služieb vyžaduje prostredie širokopásmovej siete.

- Ak nepoužívate širokopásmové služby, požiadajte o pomoc predajcu.
- Pripravte prostredie internetu na káblové alebo bezdrôtové pripojenie.
- Nastavenie sieťového pripojenia sa spustí pri prvom použití televízora. ➔ (s. 12)
- Ďalšie informácie nájdete v [eNápoveda] (Vyhľadávanie podľa účelu > Sieť > Pripojenie k sieti).

Pripojenia pre 4K/HDR kompatibilné zariadenia

TV



① HDMI kábel

② 4K/HDR kompatibilné zariadenie

- Zariadenie kompatibilné so 4K pripojte do konektora HDMI pomocou kábla kompatibilného so 4K a môžete sledovať obsah vo formáte 4K.
- Nastavte na [Režim 1], ak sa obraz alebo zvuk na vstupe HDMI neprehráva správne.
- Podpora HDR nezvyšuje maximálny jas TV panelu.

■ [Automatické nastavenie HDMI] (menu [Ďalšie nastavenia])

Po pripojení zariadenia kompatibilného so 4K sa obraz reprodukuje vernejšie, s rozšíreným gamutom farieb a hladšie vďaka vysokej obnovovacej frekvencii. Vyberte režim podľa zariadenia.

[Režim 1]:

Na lepšiu kompatibilitu. Nastavte na [Režim 1], ak sa obraz alebo zvuk na vstupe HDMI neprehráva správne [Režim 2]:

Na zariadenie kompatibilné so 4K, ktoré má funkciu na presné zobrazenie obrazu s rozšírenou paletou farieb.

[Režim 3]:

Pre zariadenie s formátom 4K, v ktorom sa používa funkcia na výstup obrazu s vysokou obnovovacou frekvenciou.

- Zmena režimu
 1. Vyberte režim vstupu HDMI, pripojeného k zariadeniu.
 2. Zobrazte lištu menu a vyberte položku [Hlavné menu] a následne [Ďalšie nastavenia].
 3. Zmeňte režim v [Automatické nastavenie HDMI].
- Informácie o platnom formáte nájdete v [eNápoveda] (Vyhľadávanie podľa účelu > Pozeranie > Rozlíšenie 4K > Automatické nastavenie HDMI).

Ostatné pripojenia

■ DVD prehrávač/videokamera/herné zariadenie (VIDEO zariadenie)

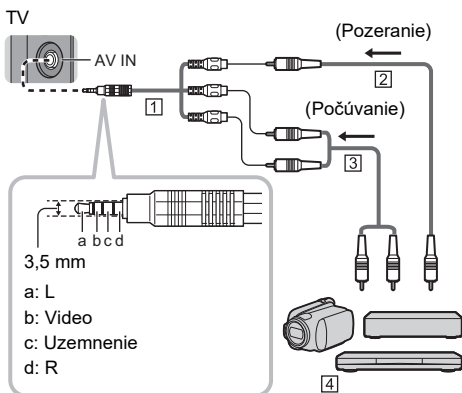

- 1) Adaptér AV (tienený/nedodáva sa)
- 2) Kábel kompozitného videa (tienený)
 - Použite tienený kompozitný kábel.
- 3) Zvukový kábel (tienený)
 - Použite tienené audiokáble.
- 4) DVD prehrávač/videokamera/herné zariadenie

■ Slúchadlá/subwoofer

- Ak chcete používať slúchadlá, nastavte [Výstup konektora na slúchadlo] in v menu Zvuk na [Slúchadlo].
- Ak chcete používať subwoofer, nastavte [Výstup konektora na slúchadlo] v ponuke Zvuk na [Subwoofer].

■ USB HDD (na záznam)

- Na pripojenie USB HDD použite port USB 1.
- Ďalšie informácie nájdete v [eNápoveda] (Vyhľadávanie podľa účelu > Nahrávanie).

■ Bežné rozhranie

- Pri vkladaní alebo vyberaní modulu CI vypnite televízor vytiahnutím sieťovej zástrčky.
- Ak sa smart karta a modul CI dodávajú ako súprava, vložte najskôr modul CI a potom doň vložte smart kartu.
- Vložte alebo vytiahnite modul CI v správnom smere, ako je to znázornené.
- Zvyčajne sa objavia kódované kanály. (Pozorateľné kanály a ich funkcie závisia od modulu CI.)

Ak sa nezobrazia šifrované kanály

➔ [Prístup. CI rozhranie] (menu [Ďalšie nastavenia])

- Na trhu môžu byť moduly CI so staršími verziami firmvéru, ktoré nie sú plne kompatibilné s touto novou verziou CI+ v1.4 televízora. V takom prípade sa obráťte na svojho poskytovateľa služby.
- Ďalšie informácie nájdete v [eNápoveda] (Vyhľadávanie podľa účelu > Funkcie > Prístup. CI rozhranie), prečítajte si návod k modulu CI alebo sa obráťte na poskytovateľa obsahu.
- Pred opravou, prenosom alebo vyradením nezabudnite odstrániť kartu modulu CI.

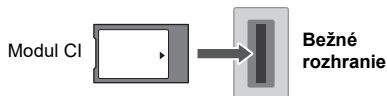

Pripojenie Bluetooth® zariadení

Registrácia Bluetooth® zariadení

Tento televízor podporuje komunikáciu cez Bluetooth®. Bluetooth® zariadenia, ktoré boli zaregistrované (spárované) s týmto televízorom, sa môžu pripojiť k tomuto televízoru (komunikovať s ním).

- Pri registrácii (spárovaní) Bluetooth® zariadenia s týmto televízorom ho umiestnite do vzdialenosti 50 cm od televízora.
- Bluetooth® zariadenia, ktoré nie sú kompatibilné s týmto televízorom, nie je možné zaregistrovať (spárovať).
- Ak potom Bluetooth® zariadenie, ktoré ste zaregistrovali (spárovali) na tomto televízore, zaregistrujete a použijete s iným zariadením, môže sa stať, že ho nebude možné použiť s týmto televízorom. V takom prípade zariadenie znova zaregistrujte na tomto televízore.
- Na tomto televízore môžete zaregistrovať zvukové Bluetooth® zariadenia, ktoré podporujú profil A2DP. Z dôvodu charakteristík bezdrôtovej technológie bude medzi prehrávaním videa a zvuku určité oneskorenie.
- Súčasne je možné použiť maximálne 2 zvukové zariadenie, ktoré podporuje profil A2DP. Ak chcete používať 2 zariadenia, nastavte [Duálne audio] (Ďalšie nastavenia > Nastavenie Bluetooth > Nastavenie zvuku Bluetooth) na [Zapnutý] a potom pripojte druhé zariadenie.
- V závislosti od pripojených audio zariadení, ktoré podporujú A2DP, sa môže stať, že po pripojení 2 zariadení nebudete môcť samostatne ovládať hlasnosť.
- Ďalšie informácie nájdete v [eNápoveda] (Vyhľadávanie podľa účelu > Funkcie > Zariadenia s funkciou Bluetooth).

Registrácia diaľkového ovládača (dodaného)

Na prenos medzi televízorom a diaľkovým ovládačom je možné použiť buď bezdrôtovú technológiu Bluetooth®, alebo funkciu infračervenej komunikácie.

Pretože hlasové ovládanie (s. 11) využíva bezdrôtovú technológiu Bluetooth®, diaľkový ovládač je potrebné zaregistrovať (spárovať) s televízorom.

- Pri prvom použití diaľkového ovládača po zakúpení sa po stlačení ľubovoľného tlačidla pri nasmerovaní diaľkového ovládača na prijímač signálu diaľkového ovládača s vloženými batériami diaľkový ovládač automaticky zaregistruje (spáruje).
- Pri registrácii nasmerujte diaľkový ovládač na prijímač signálu diaľkového ovládača na televízore v rozsahu približne 50 cm.
- Ak sú batérie v diaľkovom ovládači takmer vybité, registrácia sa nemusí dokončiť správne.

■ Ak registrácia zlyhá

Ak sa registrácia (párovanie) nedokončí správne, registráciu skúste vykonať znova.

Pomocou nižšie uvedeného postupu vyberte [Párovanie]

MENU

○ ➔ [Hlavné menu] ➔ [Ďalšie nastavenia]

➔ [Systémové menu] ➔ [Nastavenia diaľkového ovládania] ➔ [Párovanie]

- Zobrazí sa registračná obrazovka, takže registráciu vykonajte podľa pokynov na obrazovke.

■ Ak diaľkový ovládač neodpovedá

- 1 Stlačte a podržte tlačidlá zobrazené nižšie naraz na asi 3 sekundy



- 2 Nasmerujte diaľkový ovládač na prijímač signálu diaľkového ovládača a postupujte podľa pokynov nižšie, aby ste odregistrovali (zrušili spárovanie) diaľkového ovládača

MENU

○ ➔ [Hlavné menu] ➔ [Ďalšie nastavenia]

➔ [Systémové menu] ➔ [Nastavenia diaľkového ovládania] ➔ [Zrušiť párovanie]

- 3 Diaľkové ovládanie znovu zaregistrujte (spárujte)
➔ **“Ak registrácia zlyhá” (s. 10)**

<Poznámka>

- Ak diaľkový ovládač nie je zaregistrovaný (spárovaný) s televízorom, komunikujú cez infračervené spojenie. Ak sa používa infračervená komunikácia, diaľkový ovládač namierte na prijímač signálu diaľkového ovládača na televízore. Poznámka: Hlasové ovládanie nebude k dispozícii.
- Ak je diaľkový ovládač zaregistrovaný (spárovaný) s televízorom, komunikuje cez Bluetooth®. Ak sa používa komunikácia cez Bluetooth®, diaľkovým ovládačom nemusíte mieriť smerom na prijímač signálu diaľkového ovládača na televízore. Nezapodíňte však, že pri zapínaní alebo vypínaní televízora budete musieť diaľkový ovládač namieriť na prijímač signálu diaľkového ovládača.

Ovládacie prvky

Diaľkový ovládač

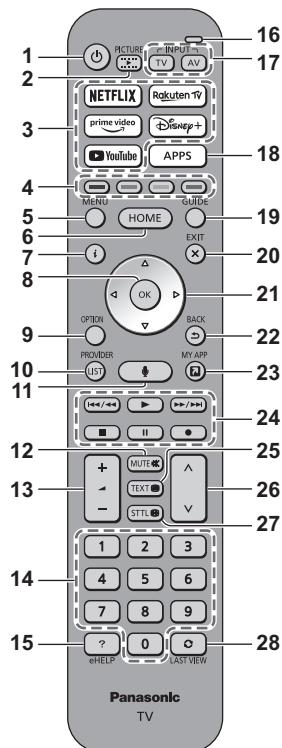

- 1 [ON/OFF]: Zapne alebo vypne (do pohotovostného režimu) televízor
- 2 Režim zobrazenia
- 3 Streamovacia služba
- 4 Farebné tlačidlá (červené – zelené – žlté – modré)
- 5 MENU
- 6 DOMOV
- 7 Informácie
- 8 OK
- 9 Menu možností
- 10 POSKYTOVATEĽ / ZOZNAM
- 11 Hlasové ovládanie
- 12 Stlmenie zvuku/Zrušenie stlmenia zvuku
- 13 Vyššia/nížšia hlasitosť
- 14 Číselné tlačidlá
- 15 [eNápoveda]
- 16 Mikrofón
- 17 Vyber režimu vstupu
- 18 Zoznam aplikácií
- 19 Prehľad TV programov

20 UKONČIŤ

21 Kurzorové tlačidlá

22 Návrat

23 MY APP (Priradí obľúbenú aplikáciu.)

24 Používanie obsahu, pripojeného zariadenia atď.

25 Teletext

26 Kanál nahor/nadol

27 Titulky

28 Posledné zobrazenie

Nastavenie režimu diaľkového ovládania

Ak sa v blízkosti tohto televízora nachádza iný televízor Panasonic, pri používaní diaľkového ovládača s infračerveným signálom sa môže stať, že bude reagovať aj druhý televízor. V záujme predchádzania súbežnej prevádzky zmeňte režim diaľkového ovládania TV.

- Režim 1 diaľkového ovládania je predvoleným nastavením.

1 Pomocou nižšie uvedeného postupu vyberte [Nastavenie režimu]

MENU

 ➔ [Hlavné menu] ➔ [Ďalšie nastavenia]

➔ [Systémové menu] ➔ [Nastavenia diaľkového ovládania] ➔ [Nastavenie režimu]

2 Vyberte [Režim 2]

- Stlačte a aspoň 3 sekundy podržte stlačené tlačidlá [OK]/[MUTE]/[2]* (tlačidlá s číslami), potom stlačte tlačidlo OK.
- * Na nastavenie možnosti [Režim 1] nastavte „1“, na nastavenie možnosti [Režim 3] nastavte „3“, na nastavenie možnosti [Režim 4] nastavte „4“.
- Keď používate režim 1 diaľkového ovládania, nastavte TV a diaľkové ovládanie na režim 1 (v uvedenom poradí).

■ Chyba režimu diaľk. ovládania

Keď TV päťkrát prijme signál s iným režimom diaľkového ovládania, než je režim nastavený v TV, zobrazí sa chyba režimu diaľkového ovládania.

- Postupujte podľa pokynov na obrazovke.
- Keď sa všetky nastavenia inicializujú otvorením možnosti [Pôvodné nastavenie], režim diaľkového ovládania TV sa resetuje na režim 1. Ak nemôžete ovládať TV diaľkovým ovládaním, stlačte a aspoň 3 sekundy podržte stlačené tlačidlá [OK]/[MUTE]/[1] na nastavenie diaľkového ovládania na režim 1.

■ Reset. režimu diaľk. ovládania

Môžete si vynútiť resetovanie režimu diaľkového ovládania TV a zmeniť ho na režim 1.

- 1 Vezmite iné diaľkové ovládanie Panasonic, ktoré má nastavený režim diaľkového ovládania 1
- 2 Nasmerujte diaľkové ovládanie na TV prijímač, potom stlačte a asi 15 sekúnd podržte stlačené tlačidlo MUTE
- 3 Keď sa zobrazí obrazovka so žiadosťou o potvrdenie vynúteného resetu režimu diaľkového ovládania, znova stlačte tlačidlo MUTE a podržte ho stlačené približne 3 sekundy

Hlasové ovládanie

Televízor rozpoznáva reč pri rozprávaní do mikrofónu hlasového ovládania, takže môžete vykonávať rôzne činnosti, napríklad meniť televízne kanály, upravovať hlasnosť, vyhľadávať programy a vyhľadávať na internete.

- Ak diaľkový ovládač nie je zaregistrovaný (spárovaný) s televízorom, diaľkový ovládač zaregistrujte (spárujte). ➔ (s. 10)
- Momentálne sa zvažuje budúce spustenie funkcie Amazon Alexa vo vašom regióne. Budú dostupné, keď budú pripravené na spustenie.
- Funkcie Amazon Alexa nemusia byť dostupné v niektorých krajinách alebo regiónoch alebo pre niektorých vysielateľov.
- Aby televízor mohol vyhľadávať atď., musí byť pripojený na internet ➔ (s. 8)
- Efektívny dosah hlasového ovládania závisí od prostredia, v ktorom sa nachádzate.
- Prevádzka nemusí byť správna v závislosti od typu hlasu, ktorým osoba rozpráva, a od spôsobu, akým hovorí, ako aj od okolitého prostredia a podmienok.
- Ak sú súčasne pripojené ďalšie Bluetooth® zariadenia, hlasové ovládanie nemusí fungovať správne (v závislosti od pripojených zariadení).

Výber hlasovej služby (ak nie je vybratá)

1 Stlačte tlačidlo hlasového ovládania



2 Vyberte hlasovú službu pre funkciu hlasového ovládania.

- S televízorom je možné používať iba jednu hlasovú službu.
- Obrazovku na výber hlasovej služby je možné zobraziť aj pomocou možnosti [Ovládanie hlasom] na lište menu.

Ovládanie hlasom

1 Stlačte tlačidlo hlasového ovládania



2 Rozprávajte do mikrofónu hlasového ovládania

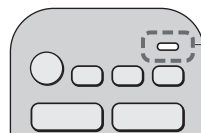

Mikrofón hlasového ovládania

- Funkcie hlasového ovládania a hlasových služieb sa môžu zmeniť bez predchádzajúceho upozornenia.

Indikátor/Ovládaci panel

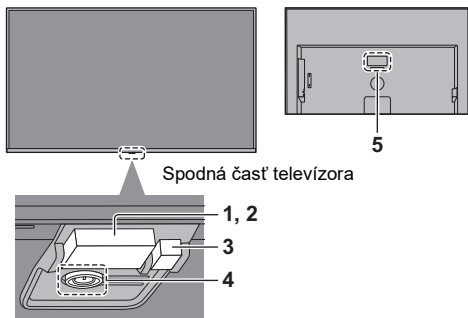

Spodná časť televízora

1 Snímač osvetlenia

- Sníma okolité svetelné podmienky a nastaví obraz, keď [Automatický jas] a [Automatické vyváženie bielej farby] (Obraz > Nastavenia senzora osvetlenia okolia) sa nastaví na [Zapnutý].

2 Prijímač signálu diaľkového ovládača (pre infračervenú komunikáciu)

- Medzi diaľkový ovládač a prijímač signálu diaľkového ovládača neumiestňujte žiadne predmety.

3 Kontrolná LED žiarovka napájania

Červená: Pohotovostný režim

Zelená: Zapnutý

- V závislosti od jasú okolia automaticky upraví jas LED panela na úroveň, ktorá zabezpečí príjemné sledovanie.

Oranžová: Aktívny Pohotovostný režim s niektorými funkciami (nahrávanie atď.)

- LED bliká, keď televízor prijme infračervený signál z diaľkového ovládača.

4 Vypínač

- Zapne alebo vypne (do pohotovostného režimu) televízor
- Stlačte vypínač na zapnutie.
Keď je televízor zapnutý, stlačte a podržte vypínač, aby ste ho vypli. Držte vypínač stlačený, kým sa televízor nevypne.
- Keď je televízor zapnutý, stlačte vypínač, aby ste zobrazili sprievodcu obsluhou.

Sprievodca obsluhou (príklad):



Výberom položky prepnete medzi možnosťami Napájanie, Hlasitosť, Kanál a Vstup* vždy, keď stlačíte vypínač, a stlačením a podržaním sa položka obsluhy aktivuje. Postupujte podľa hlásení na obrazovke.

- * Stlačte vypínač a vyberte vstup, keď sa zobrazí zoznam vstupov. Stlačte a podržte spínač na potvrdenie.
- Ak chcete prístroj úplne vypnúť, musíte vytiahnuť sieťovú zástrčku zo sieťovej zásuvky.
- [Power]: Pohotovostný režim/zapnutie (spodná časť televízora)

5 Typový štítok modelu

Automatické nastavenie pri prvom zapnutí

Pri prvom zapnutí televízor automaticky vyhľadá dostupné televízne kanály a zobrazí možnosti nastavenia televízora.

- Tieto kroky nie sú potrebné, ak televízor nainštaloval miestny predajca.
- Pred spustením funkcie Automatické ladenie dokončíte pripájanie (s. 8 - 9) a nastavovanie (v prípade potreby) pripojených zariadení. Podrobnosti o nastaveniach pripojeného zariadenia si prečítajte v návode k zariadeniu.

1 Pripojte televízor do sieťovej zásuvky a zapnite ho



- Zobrazenie trvá niekoľko sekúnd.

2 Vyberte nasledujúce položky

Nastavte jednotlivé položky podľa pokynov na obrazovke.

Príklad:

Zvoľte si prostredie pre sledovanie obrazu.

Doma

V predajni

Vyberte jazyk

Vyberte krajinu

- Ak chcete pokračovať v používaní hlasového navádzania, stlačte po výbere krajiny [5] (číselné tlačidlo). Vykonajte nastavenia pre [Prístupnosť].

Vyberte [Doma]

Vyberte [Doma], ak chcete televízor používať v domácom prostredí.

- [V predajni] je určené na zobrazovanie v obchode.
- Ak chcete neskôr zmeniť prostredie sledovania, bude potrebné inicializovať všetky nastavenia televízora otvorením funkcie [Pôvodné nastavenie].

Nastavenie pripojenia k sieť

- V závislosti od vybranej krajiny vyberte Región alebo uložte číslo PIN pre funkciu Detský zámok („0000“ nie je možné uložiť).

Vyberte režim TV signálu, ktorý chcete laďiť, a potom vyberte [Spustenie autom. ladenia]

- Obrazovka nastavenia sa líši v závislosti od vybranej krajiny a vybraného režimu signálu.
- [Nastavenie antény DVB-S] Skontrolujte, či sú pripojenia k satelitu dokončené (s. 8), a vyberte režim tunera ([Duálny tuner] / [Jednoduchý tuner]).
- [Nastavenia DVB-C systému] Zvyčajne nastavené [Frekvencia] a [Identifikácia siete] na [Automaticky]. Ak [Automaticky] nie je zobrazené, prípadne ak je potrebné, zadajte pomocou číselných tlačidiel [Frekvencia] a [Identifikácia siete] určené vašim káblovým distribútorom.

Automatické ladenie je teraz dokončené a televízor je pripravený na sledovanie.

Ak je ladenie neúspešné, skontrolujte pripojenie satelitného kábla, kábla RF a siete a potom postupujte podľa pokynov na obrazovke.

<Poznámka>

- Televízor automaticky prejde do Pohotovostného režimu, ak sa za 4 hodiny neurobí žiadny úkon – ak je položka [Autom. pohotovostný režim] v menu Časovač nastavená na možnosť [Zapnutý] (výrobné nastavenie).
- Televízor automaticky prejde do Pohotovostného režimu, ak sa za 10 minút neprijme žiadny signál a ak sa neurobí žiadny úkon – ak je položka [Vypnúť, ak nie je signál] v menu Časovač nastavená na možnosť [Zapnutý] (výrobné nastavenie).
- Opätovné naladenie všetkých kanálov
➔ [Automatické ladenie] v [Menu ladenia] (menu [Ďalšie nastavenia])
- Pridanie dostupného režimu televízneho signálu neskôr
➔ [Nastavenie TV signálov] (menu [Ďalšie nastavenia])
- Inicializovanie všetkých nastavení
➔ [Pôvodné nastavenie] v [Systémové menu] (menu [Ďalšie nastavenia])

Často kladené otázky

Pred požiadanim o servis alebo pomoc skúste problém vyriešiť podľa týchto jednoduchých pokynov.

- Ďalšie informácie nájdete v [eNápoveda] (Podpora > Často kladené otázky).

Televízor sa nezapne

- Skontrolujte, či je sieťový kábel zapojený do televízora a sieťovej zásuvky.

Televízor sa prepína na Pohotovostný režim

- Je aktivovaná funkcia pohotovostného režimu.

Diaľkový ovládač nefunguje alebo funguje prerušovane

- Sú batérie vložené správne?
- Bol televízor zapnutý?
- Batérie môžu byť takmer vybité. Nahraďte ich novými.
- Nasmerujte diaľkový ovládač priamo na prijímač signálu diaľkového ovládača na TV (do vzdialenosti 7 m a v uhle do 30 stupňov od prijímača signálu).*
- Umiestnite televízor mimo slnečného svetla alebo iných zdrojov jasného svetla tak, aby nežiaril na prijímač signálu diaľkového ovládača televízora.*
- Nie je režim diaľkového ovládania správny? ➔ (s. 11)
- Ak sa pokúšate používať hlasové ovládanie, je diaľkový ovládač zaregistrovaný (spárovaný) s televízorom? ➔ (s. 10)
- Ak riešenie uvedené vyššie tento problém nevyrieši, odregistrovajte (zrušte párovanie) diaľkového ovládania, potom ho znova zaregistrujte (spárujte). ➔ “Ak diaľkový ovládač neodpovedá” (s. 10)

* Keď sa používa infračervená komunikácia

Nezobrazuje sa žiadny obraz

- Skontrolujte, či je televízor zapnutý.
- Skontrolujte, či je sieťový kábel zapojený do televízora a sieťovej zásuvky.
- Skontrolujte, či je vybraný správny režim vstupu.
- Je [Podsvietenie], [Kontrast], [Jas] alebo [Sýtosť farieb] v menu Obraz nastavená na minimum?
- Skontrolujte, či sú všetky potrebné káble a pripojenia pevne zapojené.
- Namierte diaľkový ovládač na televízor, stlačte a podržte tlačidlo na diaľkovom ovládači na 10 sekúnd alebo dlhšie, potom tlačidlo uvoľnite, aby sa televízor reštartoval.

Údržba

Zobrazuje sa nezvyčajný obraz

- Tento televízor má zabudovanú funkciu automatického testu. Vytvorenie diagnostiky problémov s obrazom alebo so zvukom.
➔ **[Vlastný test TV] (menu [Pomocník])**
- Vypnite televízor vyťahnutím sieťovej zástrčky zo zásuvky a potom ho zapnite zasunutím sieťovej zástrčky do zásuvky.
AK nie je možné odpojiť a zapojiť sieťovú zástrčku, reštartujte televízor jedným z nasledujúcich spôsobov.
 - [Reštartovať] v [Systémové menu] (ponuka [Ďalšie nastavenia])
 - Namierte diaľkový ovládač na televízor, stlačte a podržte tlačidlo na diaľkovom ovládači na 10 sekúnd alebo dlhšie, potom tlačidlo uvoľnite.
- Ak problém pretrváva, inicializujte všetky nastavenia.
➔ **[Pôvodné nastavenie] v [Systémové menu] (menu [Ďalšie nastavenia])**

Obraz alebo zvuk z externého zariadenia je nezvyčajný, keď je pripojené cez HDMI

- Nastavte [Automatické nastavenie HDMI] (menu [Ďalšie nastavenia]) na [Režim 1]. ➔ (s. 8)

Z pripojeného zariadenia HDMI nevychádza žiadny zvuk.

- Nastavte formát zvukového výstupu pripojeného zariadenia HDMI na PCM.

Funkcia hlasového ovládania nefunguje

- Ak diaľkový ovládač nie je zaregistrovaný (spárovaný) s televízorom, diaľkový ovládač zaregistrujte (spárujte). ➔ (s. 10)
- Skontrolujte sieťové pripojenia a nastavenia.

Časti televízora sú horúce

- Časti televízora môžu byť horúce. Vyššia teplota nepredstavuje z hľadiska výkonu ani kvality žiadny problém.

Panel obrazovky sa po stlačení prstom trochu hýbe a vydáva zvuk

- Panel je do istej miery pohyblivý, aby sa zabránilo jeho poškodeniu. Nejde o poruchu.

V prípade otázok

- Ak potrebujete pomoc, obráťte sa na miestneho predajcu Panasonic.
Ak položíte otázku z miesta, kde sa tento televízor nenachádza, nemôžeme odpovedať na obsah, ktorý vyžaduje vizuálne potvrdenie o pripojení, prejavocho a pod. tohto televízora.

Najprv vyťahnite sieťovú zástrčku zo sieťovej zásuvky.

Zobrazovací panel, skriňa, podstavec

Pravidelná starostlivosť:

Prach alebo odtlačky prstov vyčistíte opatrným utretím povrchu panela obrazovky, krytu prístroja alebo podstavca mäkkou tkaninou.

Nepoddajná špina:

- (1) Najprv vyčistíte od prachu na povrchu.
- (2) Navlhčíte mäkkú tkaninu čistou vodou alebo zriedeným neutrálnym saponátom (1 diel saponátu na 100 dielov vody).
- (3) Tkaninu silno vyžmýkajte. (Uistite sa, že sa kvapalina nedostala do televízora, pretože môže spôsobiť jeho poruchu.)
- (4) Televízor dôkladne umyte a odstráňte nepoddajné nečistoty.
- (5) Nakoniec utrite dosucha.

<Výstraha>

- Nepoužívajte tvrdú tkaninu ani priveľmi netlačte na povrch, inak by sa na ňom mohli objaviť škrabance.
- Dbajte na to, aby sa na povrch nedostal odpudzovací prostriedok, rozpúšťadlo, riedidlo alebo iné prchavé zlúčeniny. Mohli by znížiť kvalitu povrchu alebo spôsobiť odlupovanie náteru.
- Panel obrazovky má špeciálne upravený povrch a môže sa ľahko poškodiť. Dbajte na to, aby ste povrch nepoškodili nechtami alebo inými ťažkými predmetmi.
- Nedovoľte, aby bol kryt a podstavec dlhodobo v kontakte s gumou alebo PVC. Mohla by sa znížiť kvalita povrchu.

Sieťová zástrčka

Pravidelne utierajte sieťovú zástrčku suchou látkou. Vlhkosť a prach môžu spôsobiť požiar alebo úraz elektrickým prúdom.

Špecifikácie

■ TV

Č. modelu

[55-palcový model]: TX-55MXW954, TX-55MX950E

[65-palcový model]: TX-65MXW954, TX-65MX950E

[75-palcový model]: TX-75MXW954

Zdroj napájania

Striedavý prúd 220 V až 240 V, 50/60 Hz

Panel

LED podsvietenie displeja s tekutými kryštálmi

Zvuk

Výkon reproduktora

50 W (15 W × 2 + 20 W × 1)

Slúchadlá/subwoofer

3,5 mm stereo mini konektor × 1

Pripojovacie konektory

Vstup AV

VIDEO

1,0 V[p-p] (75 Ω)

AUDIO L - R

0,5 V[rms]

Vstup HDMI 1/2/3/4

Konektory TYPU A

HDMI 1:

4K120 Hz, VRR (variabilná obnovovacia frekvencia), AMD FreeSync™ Premium, typ obsahu, Deep Colour, x.v.Colour™

HDMI 2:

4K120 Hz, VRR (variabilná obnovovacia frekvencia), AMD FreeSync™ Premium, typ obsahu, eARC (rozšírený spätný zvukový kanál) / ARC (spätný zvukový kanál), Deep Colour, x.v.Colour™

HDMI 3/4:

4K, typ obsahu, Deep Colour, x.v.Colour™

- Tento televízor podporuje funkciu „HDAVI Control 5“.

Zásuvka na kartu

Zásuvka spoločného rozhrania (kompatibilná s CI Plus) × 2

ETHERNET

RJ45, IEEE802.3 10BASE-T/100BASE-TX

- Použite tienený (STP) kábel siete LAN.

USB 1/2/3

USB 1:

DC = 5 V, max. 900 mA [SuperSpeed USB (USB 3.0)]

USB 2/3:

DC = 5 V, max. 500 mA [Hi-Speed USB (USB 2.0)]

Výstup DIGITAL AUDIO

PCM/Dolby Audio, optické vlákno

Prijímacie systémy/Názov pásma

Satelit

DVB-S/S2

rozsah frekvencie IF prijímača – 950 MHz až 2150 MHz

Digitálny

DVB-T / T2, DVB-C

Kanálové pokrytie: UHF / VHF / Kábel

Analogový

PAL B/G, D/K, H, I

SECAM B/G, D/K, L/L'

Kanálové pokrytie: UHF / VHF / Kábel

PAL 525/60 (VCR)

M.NTSC (VCR)

NTSC (len vstup AV)

Vstup satelitného taniera

Vstupný konektor typu F 75 Ω × 2

Vstup antény

VHF/UHF

Prevádzkové podmienky

Teplota

0 °C až 35 °C

Vlhkosť

20 % až 80 % RV (bez kondenzácie)

Zabudovaný adaptér bezdrôtovej siete LAN

Súlad s normou a frekvenčné pásmo

IEEE802.11a/n/ac: Pásmo 5 GHz

IEEE802.11b/g/n: Pásmo 2,4 GHz

Zabezpečenie

WPA3-SAE (AES)

WPA2-PSK (TKIP/AES)

WPA-PSK (TKIP/AES)

WEP (64 bitov/128 bitov)

Bezdrôtová technológia Bluetooth®*

Súlad s normou a frekvenčné pásmo

Bluetooth® 5.0: Pásmo 2,4 GHz

- * Nie všetky zariadenia kompatibilné s technológiou Bluetooth® sú k dispozícii na použitie s týmto televízorom. Súčasne je možné používať najviac 5 zariadení.

<Poznámka>

- Dizajn a špecifikácie podliehajú zmenám bez predchádzajúceho upozornenia. Uvádzaná hmotnosť a rozmery sú približné.
- Informácie o softvéri s otvoreným zdrojovým kódom nájdete v [eNápoveda] (Vyhľadávanie podľa účelu > Najprv si prečítajte > Pred použitím > Licencia).
- Viac informácií o produkte nájdete na stránke EPREL: <https://eprel.ec.europa.eu>. Registračné číslo EPREL je k dispozícii na: <https://eprel.panasonic.eu/product>.

Záznam zákazníka

Číslo modelu a sériové číslo tohto produktu sa nachádza na zadnom paneli. Zapište si sériové číslo do kolónky uvedenej nižšie a odložte si túto knižku spolu s dokladom o kúpe ako trvalý záznam o kúpe na identifikáciu v prípade krádeže alebo straty aj na účely záručného servisu.

Číslo modelu

Sériové číslo

 **Dolby Atmos**

AMD
FreeSync
Premium

HEVC Advance™
Covered by patents at patentlist.accessadvance.com

HDMI™
HIGH-DEFINITION MULTIMEDIA INTERFACE

Panasonic Entertainment & Communication Co., Ltd.
Web Site: <http://www.panasonic.com>

© Panasonic Entertainment & Communication Co., Ltd. 2023