

# LG Inteligentný Monitor

## POUŽÍVATEĽSKÁ PRÍRUČKA

Pred použitím zariadenia si pozorne prečítajte túto príručku a odložte si ju pre budúce použitie.

32SQ780S

Model a sériové číslo produktu sú uvedené na zadnej a jednej bočnej strane produktu. Poznačte si ich do nižšie uvedeného priestoru pre prípad servisného zásahu.



Model

---

Sériové č.

---

# Pred prečítaním tejto príručky

- Pred prevádzkovaním monitora si dôkladne prečítajte túto príručku a odložte si ju na budúce použitie.
- Na webovej stránke si môžete prezerať návod, ktorý obsahuje popis inštalácie, používania, odstraňovania porúch, špecifikácie a licencie. Jeho obsah si môžete prezeráť na počítači alebo mobilnom zariadení.
- **Používateľská príručka** : Ak chcete získať ďalšie informácie o tomto monitore, prečítajte si POUŽÍVATEĽSKÚ PRÍRUČKU, ktorá tvorí súčasť výrobku.
  - Ak chcete otvoriť položku POUŽÍVATEĽSKÁ PRÍRUČKA  →  → [Podpora] → [Používateľská príručka]

## Položky zakúpené samostatne

- Samostatne zakúpené položky môžu byť bez upozornenia zmenené alebo upravené s cieľom zlepšenia kvality. Tieto zariadenia si môžete zakúpiť u svojho predajcu. Tieto zariadenia fungujú iba s určitými modelmi.
- Názov alebo dizajn modelu sa môže zmeniť na základe aktualizácie funkcií produktu, situácie alebo podmienok výrobcu.
- Diaľkové ovládanie Magic : **MR22GA** (model MR22GA možno používať spoločne s niektorými TV produktmi a týmto inteligentným monitorom LG)  
V technických parametroch bezdrôtového modulu zistíte, či váš model podporuje Bluetooth. Overíte si tak, či ho možno použiť s diaľkovým ovládaním Magic.
- Kábel na pripojenie externých zariadení je potrebné zvlášť dokúpiť.

### ✓ Poznámka

- Technické parametre produktu alebo obsah tejto príručky sa môžu zmeniť bez predchádzajúceho upozornenia v dôsledku inovácie funkcií produktu.
- Položky dodané s produktom sa môžu u jednotlivých modelov líšiť.
- Znárodný obrázok sa od vášho monitora môže líšiť.

## Dôležité preventívne opatrenia

Pred použitím produktu si pozorne prečítajte tieto bezpečnostné opatrenia. Všetky preventívne a bezpečnostné informácie sa vzťahujú na modely LCD.



- Nedodržanie týchto výstrah by mohlo mať za následok smrť, závažné zranenie alebo poškodenie produktu alebo iného majetku.

## Preventívne opatrenia pre sieťový adaptér a napájanie



- Ak sa do produktu (monitor, napájací kábel alebo sieťový adaptér) dostane voda alebo iná cudzia látka, okamžite odpojte napájací kábel a obráťte sa na stredisko služieb zákazníkom.
  - Mohlo by dôjsť k požiaru alebo k zásahu elektrickým prúdom v dôsledku poškodenia produktu.
- Nedotýkajte sa elektrickej zástrčky ani sieťového adaptéra vlhkými rukami. Ak sú kolíky zástrčky vlhké alebo zaprášené, pred použitím ich utrite a osušte.
  - V opačnom prípade by mohlo dôjsť k vzniku požiaru alebo zásahu elektrickým prúdom.
- Uistite sa, že ste napájací kábel úplne zasunuli do sieťového adaptéra.
  - Ak nebude úplne zapojený, nedostatočné pripojenie môže spôsobiť požiar alebo zásah elektrickým prúdom.
- Používajte výlučne napájacie káble a sieťové adaptéry dodané alebo schválené spoločnosťou LG Electronics, Inc.
  - Používanie neschválených produktov môže spôsobiť požiar alebo zásah elektrickým prúdom.
- Pri odpájaní napájacieho kábla ho držte vždy za zástrčku. Napájací kábel neohybajte nadmernou silou.
  - Elektrické vedenie by sa mohlo poškodiť, čo môže viesť k zásahu elektrickým prúdom alebo požiaru.
- Dávajte pozor, aby ste nestúpili alebo neumiestnili ťažké predmety (elektronické spotrebiče atď.) na napájací kábel alebo sieťový adaptér. Dávajte pozor, aby ste nepoškodili napájací kábel alebo sieťový adaptér ostrými predmetmi.
  - Poškodené napájacie káble môžu spôsobiť požiar alebo zásah elektrickým prúdom.

- Napájaci kábel ani sieťový adaptér nikdy nerozoberajte, neopravujte ani neupravujte.
  - Mohlo by dôjsť k vzniku požiaru alebo zásahu elektrickým prúdom.
- Používajte iba napájaci kábel dodávaný s týmto zariadením alebo iný kábel, ktorý schválil výrobca.
  - Ak tak neurobite, môže dôjsť k vzniku požiaru, úrazu elektrickým prúdom alebo poškodeniu produktu.
- Používajte iba správne uzemnenú zástrčku a elektrickú zásuvku.
  - Pri nedodržaní týchto pokynov by vás mohol zasiahnuť elektrický prúd alebo by ste mohli utrpieť zranenie. Mohlo by dôjsť aj k poškodeniu iného produktu.
- Nepoužívajte poškodenú alebo uvoľnenú zástrčku.
  - Môže dôjsť k zásahu elektrickým prúdom alebo požiaru.
- Displej ovládajte iba z napájacieho zdroja (napr. Vysoké napätie), ktorý je uvedený v špecifikácii produktu.
  - Inak by sa produkt mohol poškodiť alebo by vás mohol zasiahnuť elektrický prúd. Ak ste si nie istý, aký máte typ napájacieho zdroja, poraďte sa s elektrikárom, ktorý je držiteľom štátnej licencie.
- V prípade hromobitia alebo bleskobitia sa nikdy nedotýkajte napájacieho ani signálneho kábla, pretože by to mohlo byť mimoriadne nebezpečné.
  - Mohlo by dôjsť k zásahu elektrickým prúdom.
- Do tej istej zásuvky nepripájajte viac predlžovacích káblov, elektrických zariadení ani elektrických ohrievačov. Používajte elektrický rozvodku s uzemňovacím konektorom, ktorá je určená na použitie výlučne s počítačom.
  - Pri prehriatí produktu môže dôjsť k vzniku požiaru.
- Nechytajte zástrčku mokrými rukami. Ak je okrem toho kolík zástrčky mokrý alebo zaprášený, pred zapojením kábla ho dôkladne osušte alebo z neho zotrite prach.
  - Nadmerná vlhkosť by mohla zapríčiniť zásah elektrickým prúdom.
- Ak nebudete produkt dlhší čas používať, odpojte napájaci kábel od produktu.
  - Usadajúci prach by mohol spôsobiť požiar a narušenie izolácie by mohlo spôsobiť únik elektrického prúdu, zásah elektrickým prúdom alebo požiar.
- Zástrčku pevne zasuňte tak, aby sa nemohla uvoľniť.
  - Voľné zasunutie môže spôsobiť požiar.
- Do otvorov v zariadení nekladajte kovové ani horľavé predmety. Taktiež sa nedotýkajte napájacieho kábla po jeho pripojení do elektrickej zásuvky.
  - Mohol by vás zasiahnuť elektrický prúd.
- Ak chcete odpojiť od elektrickej siete, vytiahnite zástrčku z elektrickej zásuvky. Pre nalievavé prípady musí byť k nej ľahký prístup.
- Zariadenie nainštalujte v blízkosti elektrickej zásuvky, do ktorej je zapojené. Táto zásuvka musí byť ľahko prístupná.
- Zabezpečte, aby elektrická zásuvka, sieťový adaptér a kolíky zástrčky neboli znečistené prachom alebo podobnými nečistotami.
  - Mohlo by to spôsobiť požiar.
- Kým produkt používate, neodpájajte napájaci kábel.
  - Zásah elektrickým prúdom by mohol poškodiť produkt.
- Kým je jednotka zapojená do elektrickej zásuvky, stále bude pripojená k zdroju napájania, aj keď ste ju vypli.

## Predbežné opatrenia pri inštalácii produktu



- Produkt uchovávajte mimo zdrojov tepla, napr. elektrické ohrievače alebo otvorené plamene.
  - Mohlo by dôjsť k zásahu elektrickým prúdom, požiaru, poruche alebo deformácii produktu.
- Uchovávajte obal chrániaci produkt pred vlhkosťou alebo vinylový obal mimo dosahu detí.
  - Prehltnutie materiálu chrániaceho pred vlhkosťou je nebezpečné. Ak dôjde k prehltnutiu, vyvolajte u postihnutého zvracanie a odveďte ho do najbližšej nemocnice. Vinylový obal by navyše mohol spôsobiť zadusenie. Uchovávajte ho mimo dosahu detí.
- Na produkt nekladte ťažké predmety ani si naň nesadajte.
  - Ak produkt spadne alebo vám vypadne, môže spôsobiť zranenie. Obzvlášť opatrné musia byť deti.
- Uchovávajte obal chrániaci produkt pred vlhkosťou alebo vinylový obal mimo dosahu detí.
  - Okoloidúci by mohol oň zakopnúť a mohlo by dôjsť k zásahu elektrickým prúdom, požiaru, poruche produktu alebo poraneniu.
- Produkt umiestnite na čisté a suché miesto. Produkt nepoužívajte v blízkosti vody.
  - Prach alebo vlhkosť môžu zapríčiniť zásah elektrickým prúdom, požiar alebo poškodenie produktu.
- Nepripájajte žiadne príslušenstvo, ktoré nebolo navrhnuté pre túto obrazovku.

- Ak začítte dym alebo iný zápach alebo ak začujete nezvyčajný zvuk vychádzajúci z produktu, napájací kábel vytiahnite z elektrickej zásuvky a obráťte sa na servisné stredisko LG.
  - Ak produkt naďalej používate bez prijatia potrebných opatrení, môže dôjsť k zásahu elektrickým prúdom alebo požiaru.
- Ak produkt spadne alebo sa poškodí skrinka, vypnite produkt a vytiahnite napájací kábel zo zásuvky.
  - Ak produkt naďalej používate bez prijatia potrebných opatrení, môže dôjsť k zásahu elektrickým prúdom alebo požiaru. Obráťte sa na servisné stredisko LG.
- Chráňte produkt pred pádom predmetov naň a pred nárazmi. Do produktu nehádzte žiadne hračky ani predmety.
  - Mohlo by to spôsobiť zranenie osôb, problémy s produktom a poškodenie displeja.
- Deti sa musia zdržiavať ďalej od tohto produktu a v jeho blízkosti nesú byť žiadne hračky.
- Dbajte na to, aby vetrací otvor produktu nebol zablokovaný. Produkt nainštalujte vo vzdialenosti viac ako 10 cm od steny.
  - Ak produkt nainštalujete príliš blízko k stene, mohol by sa zdeformovať alebo by mohol vzniknúť požiar spôsobený vnútornou teplotou.
- Keď je produkt pripojený k zdroju napájania, nezakrývajte ho látkou alebo inými materiálmi (napr. plast).
  - Produkt by sa mohol zdeformovať alebo by mohol vzniknúť požiar spôsobený jeho vnútorným prehriatím.
- Produkt umiestnite na rovnú a stabilnú plochu, ktorá je dost' veľká na to, aby ho udržala.
  - Ak produkt spadne, mohli by ste sa poraniť alebo by sa produkt mohol poškodiť.
- Umiestnite produkt na miesto bez elektromagnetických interferencií.
- Produkt uchovávajte mimo priameho slnečného žiarenia.
  - Produkt by sa mohol poškodiť.
- Produkt neumiestňujte na podlahu.
  - Mohli by oň zakopnúť malé deti a iné osoby.
- Tento produkt neinštalujte na stenu, ak by bol vystavený vplyvu oleja alebo olejovej hmly.
  - Môže dôjsť k poškodeniu produktu a jeho pádu.
- Používatelia by mali dôkladne zvážiť umiestnenie obrazoviek s lesklým rámom, keďže rám môže spôsobovať rušivé odrazy okolitého svetla a svetlých plôch.

## Predbežné opatrenia pri premiestňovaní produktu



- Uistite sa, že je produkt vypnutý.
  - Mohol by vás zasiahnuť elektrický prúd alebo by sa produkt mohol poškodiť.
- Uistite sa, že sú pred premiestnením produktu odpojené všetky káble.
  - Mohol by vás zasiahnuť elektrický prúd alebo by sa produkt mohol poškodiť.
- Produkt pri dvíhaní alebo presúvaní nedržte hore nohami, keď ho držíte len za stojan.
  - Produkt by mohol spadnúť a poškodiť sa alebo zraniť osoby.
- Pri premiestňovaní s produktom netraste.
  - Mohol by vás zasiahnuť elektrický prúd alebo by sa produkt mohol poškodiť.
- Pri premiestňovaní uchopte panel tak, aby smeroval dopredu a pohybuje ním oboma rukami.
  - Pri páde môže poškodený produkt spôsobiť zásah elektrickým prúdom alebo požiar.
- Produkt neumiestňujte čelnou stranou dolu.
  - Mohlo by dôjsť k poškodeniu TFT-LCD obrazovky.

# Predbežné opatrenia pri prevádzkovaní/čistení produktu



- Výrobok sa nepokúšajte sami rozoberať, opravovať ani upravovať.
  - Mohlo by dôjsť k požiaru alebo zásahu elektrickým prúdom.
  - Ak je potrebné vykonať opravu, obráťte sa na servisné stredisko LG.
- Pri čistení produktu odpojte napájací kábel a produkt jemne utrite mäkkou handričkou, aby ste predišli jeho poškriabaniu. Produkt nečistíte mokrou tkaninou ani naň priamo nestriekajte vodu či iné tekutiny. Môže dôjsť k zásahu elektrickým prúdom. (Nepoužívajte chemické prostriedky, ako sú benzén, riedidlá alebo alkohol)
- Uchovávajte produkt mimo vody.
  - Mohlo by dôjsť k požiaru alebo zásahu elektrickým prúdom.
- Neumiestňujte produkt v prostredí s vysokou teplotou alebo vlhkosťou.
- Nekladte ani neskladujte horľavé látky v blízkosti produktu.
  - Hrozí riziko explózie alebo požiaru.
- Produkt udržiavajte stále čistý.
- Pri práci s produktom zaujmite pohodlnú a prirodzenú polohu.
- Ak produkt používate dlhšie, robte pravidelné prestávky.
- Rukou ani ostrým predmetom, napríklad nechťom, ceruzkou alebo perom, netlačte na panel príliš silno, aby ste ho nepoškriabali.
- Udržiavajte správnu vzdialenosť od produktu a občas si oddýchnite.
  - Ak sa na obrazovku pozeráte z veľmi malej vzdialenosti alebo príliš dlho, môže si poškodiť zrak.
- Postup nastavenia vhodného rozlíšenia nájdete v návode na použitie.
- Malé príslušenstvo uchovávajte ho mimo dosahu detí.
- Ak sa dlhší čas zobrazuje statický obraz, môže to spôsobiť poškodenie obrazovky a vypálenie obrazu. Tomuto problému sa môžete vyhnúť použitím šetriča obrazovky alebo vypnutím obrazovky, keď ju nepoužívate. Záruka na výrobok sa nevzťahuje na vypálenie obrazu ani flaky na obrazovke, ktoré vzniknú v dôsledku dlhodobého používania.
- V blízkosti monitora nepoužívajte elektrické spotrebiče s vysokým napätím (napr. elektrická mucholapka).
  - Mohlo by to viesť k poruche monitora v dôsledku elektrického výboja.
- Nastriekajte vodu na jemnú handru 2 až 4-krát a utrite ňou predný rám, utierajte iba jedným smerom. V dôsledku použitia príliš veľkého množstva tekutín by mohli vzniknúť škvrny.

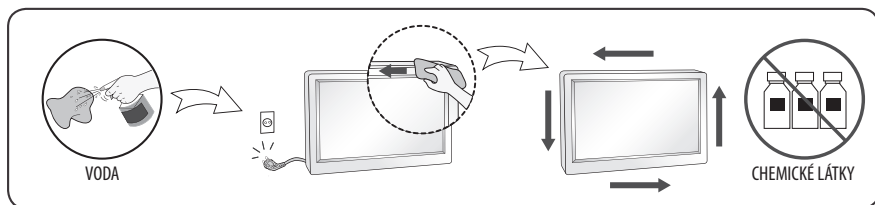

# Inštalácia

## Inštalácia na stôl

- Zdvihnite monitor a umiestnite ho vo zvislej polohe na stôl. Monitor umiestnite aspoň 100 mm od steny, čím sa zabezpečí dostatočná ventilácia.

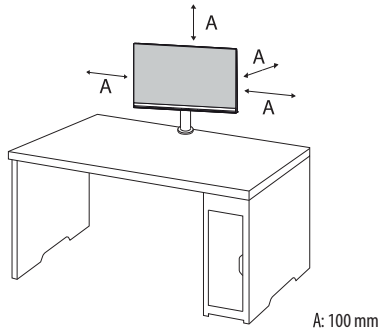

- Pred presunutím alebo inštaláciou monitora odpojte napájací kábel. Hrozí riziko zásahu elektrickým prúdom.
- Uistite sa, že používate napájací kábel dodaný v balení produktu a pripojte ho do uzemnenej elektrickej zásuvky.
- Ak potrebujete iný napájací kábel, kontaktujte vášho miestneho predajcu alebo navštívte najbližšiu miestnu predajňu.
- Ubezpečte sa, či je stôl, na ktorý je produkt nainštalovaný, stabilný a pevný. Stôl vyrobený z krehkých materiálov ako je sklo sa môžu poškodiť.
- Na nerovných či sklonených stoloch sa monitor môže nakloniť.
- Inštalácia podstavca môže na stole zanechať stopy.
- Na podstavec nevešajte ťažké predmety ako sú tašky alebo odevy.
- Zabráňte pádu tým, že skontrolujete, či je stôl dostatočne veľký, aby monitor uniesol.
- Podstavec na stôl nezabudnite pevne pripevniť.
- Pri inštalácii podstavca na stôl sa ubezpečte, či na stole spočíva celý podstavec tak, aby ste sa pri vstavaní neudreli do hlavy.
- Pri otáčaní monitoru nepoužívajte nadmernú silu. Pokiaľ sa bude monitor dotýkať steny, môže to spôsobiť poranenia osôb v blízkosti alebo poškodenie monitoru.

## Ako pripevniť svorku

1 Po umiestnení podstavca na stôl ho zaistíte otočením páčky.

- V prípade stolov bez presahu
  - Stôl by mal mať hrúbku aspoň 75 mm.

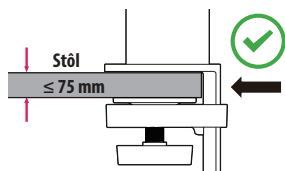

- Podstavce, ktoré sa neopierajú celou plochou o stôl, môžu spôsobiť nestabilitu monitora či jeho pád.
- Ubezpečte sa, či je stôl dostatočne pevný a stabilný, aby dokázal v plnej miere uniesť inštaláciu monitora. Stoly vyrobené z krehkých materiálov ako je sklo môžu prasknúť.
- V prípade stolov s presahom
  - Pokiaľ sa presah nachádza viac ako 95 mm od hrany stola, monitor naň nainštalujte iba v prípade, že plochý presah sa nachádza 10 mm až 75 mm od hrany stola.

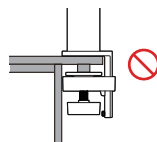
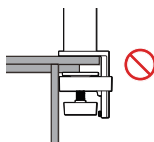
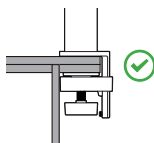
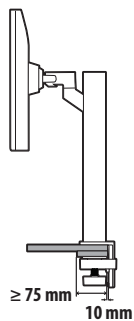
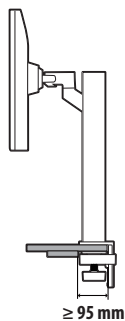

## Otočný stojan

Otočte monitor dolava a doprava do 280 stupňov, aby vyhovoval vášmu pohľadu.

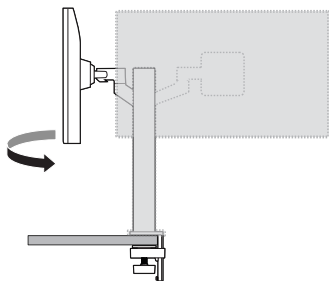

- Pri otáčaní obrazovky monitora dávajte pozor, aby ste si prsty neprivřeli do stojana.

## Otočná funkcia

Otočná funkcia umožňuje otočenie monitora o 90° proti smeru hodinových ručičiek.

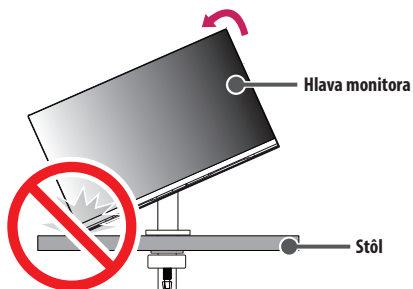

- Pokiaľ používate otočnú funkciu, neatáčajte monitor príliš rýchlo, ani nepoužívajte nadmernú silu. Doska sa môže v dôsledku styku s hlavou monitoru poškríbať.

1 Monitor zdvihnite do maximálnej výšky.

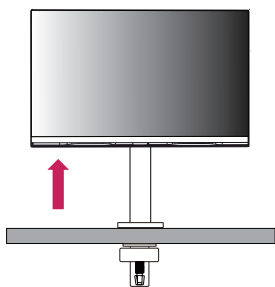

2 Upravte uhol monitora v smere šípky, ako je to znázornené na obrázku.

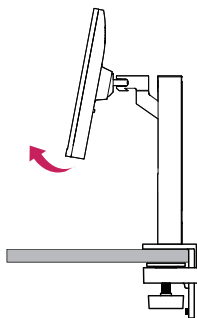

3 Otáčajte monitor proti smeru hodinových ručičiek, ako je to znázornené na obrázku.

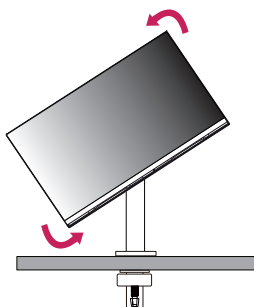

4 Dokončite inštaláciu otočením monitora o 90°, ako je znázornené na obrázku.

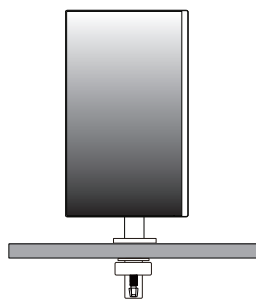



## Vyrovnanie obrazovky

Ak sa obrazovka zdá vykrútená do jednej strany po umiestnení výrobku na miesto, vyrovnajte uhol vodorovne nasledujúcim spôsobom.

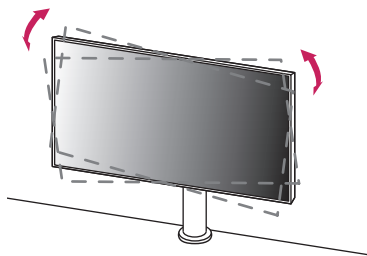

## Nastavenie výšky stojana

1 Monitor nezabudnite držať a presúvať oboma rukami.

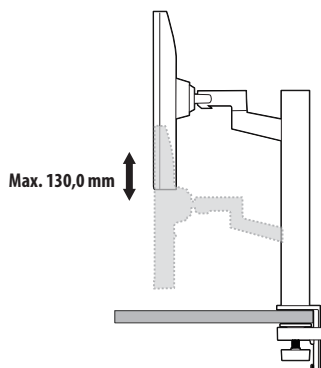

- Aby ste zabránili poraneniu v prípade nastavenia výšky, nepokladajte ruky na podstavec.

## Nastavenie uhla

Upravte uhol obrazovky.

Uhol obrazovky môžete upraviť v rozsahu od  $-25^{\circ}$  do  $25^{\circ}$  dopredu alebo dozadu, aby ste dosiahli polohu umožňujúcu pohodlné sledovanie.

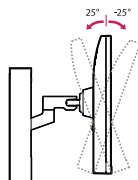

- Nedržte spodnú časť rámu monitora tak, ako je to znázornené na obrázku nižšie, aby ste predišli zraneniu prstov pri nastavovaní obrazovky.
- Dbajte na to, aby ste sa počas nastavovania uhla monitora nedotýkali obrazovky ani na ňu netlačili.



- Pri otáčaní monitoru dávajte pozor na káble k nemu pripojené.

## Používanie zámku Kensington

Ďalšie informácie o inštalácii a používaní nájdete v používateľskej príručke k zámku Kensington alebo na webovej lokalite <http://www.kensington.com>.

Pripojte monitor k stolu pomocou kábla zabezpečovacieho systému Kensington.

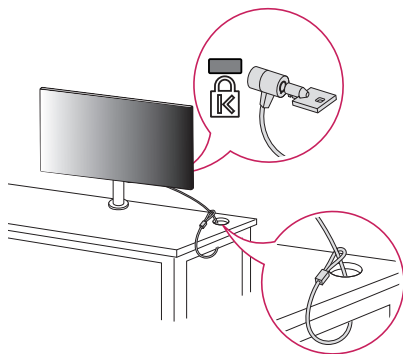

### ✓ Poznámka

- Zabezpečovací systém Kensington je voliteľný. Voliteľné príslušenstvo si môžete zaobstaráť v bežných predajniach s elektropotrebičmi.

# Premiestňovanie monitora a jeho zdvíhanie

Pri premiestňovaní monitora alebo jeho zdvíhaní postupujte podľa týchto pokynov, aby ste predišli poškriabaniu či poškodeniu a zabezpečili jeho bezpečný presun, bez ohľadu na jeho tvar či veľkosť.

- Pri premiestňovaní monitora sa odporúča uložiť ho do pôvodnej škatule či obalu.
- Pred premiestňovaním alebo zdvíhaním monitora odpojte napájací kábel a všetky ostatné káble.
- Aby sa zabránilo poškodeniu, pri manipulácii s monitorom by mala byť obrazovka otočená smerom od vás.
- Pevne uchopte spodnú a bočnú časť rámu monitora. Nedotýkajte sa však samotného panelu.
- Pri premiestňovaní monitora ho nevystavujte nárazom a nadmerným vibráciám.
- Pri premiestňovaní držte monitor vo zvislej polohe, nikdy ho neotáčajte na stranu ani nenakláňajte nabok.
- Pri presunoch monitoru hlavu a podstavec demontujte a presúvajte ich oddelene.
- Nevývíjajte nadmerný tlak, ktorý by mohol spôsobiť napnutie/ohnutie rámu. Mohlo by to viesť k poškodeniu obrazovky.
- Pri manipulácii s monitorom dávajte pozor, aby ste nepoškodili vyčnievajúce tlačidlá.



- Nikdy sa nedotýkajte obrazovky, pretože to môže viesť k jej poškodeniu.
- Keď k monitoru pripájate stojan, obrazovku položte prednou stranou nadol na stôl s mäkkou podložkou alebo rovný povrch, aby sa nepoškriabala obrazovka.

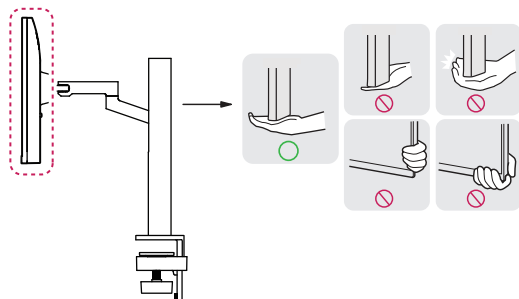

## Inštalácia monitora na stenu

- 1 Na zadnej strane monitora vložte a utiahnite skrutky s okom alebo konzoly a skrutky.
  - Ak sú v mieste pre skrutky s okom vložené iné skrutky, najprv odstráňte tieto skrutky.
- 2 Nástenné konzoly pripevnite skrutkami k stene. Nástennú konzolu umiestnite tak, aby bola zarovnaná so skrutkami s okom na zadnej strane monitora.
- 3 Pevne spojte skrutky s okom a nástenné konzoly pomocou silnej šnúry. Šnúra musí viesť vodorovne s rovným povrchom.
  - Na zaistenie monitora použite dostatočne veľkú a silnú plošinu alebo skrinku.
  - Konzoly, skrutky a lanká nie sú súčasťou dodávky. Môžete si ich zakúpiť u svojho lokálneho predajcu.

## Montáž na stenu

K zadnej strane monitora opatrne pripojte voliteľnú nástennú konzolu a nainštalujte ju na pevnú stenu kolmú k podlahe. Ak chcete monitor upevniť na iné stavebné materiály, obráťte sa na kvalifikovaných pracovníkov. Spoločnosť LG odporúča, aby montáž vykonal vyškolený profesionálny inštalatér. Odporúčame vám používať nástennú konzolu spoločnosti LG. Nástenná konzola od spoločnosti LG sa jednoducho presúva aj s pripojenými káblami. Ak nepoužívate nástennú konzolu spoločnosti LG, používajte takú nástennú konzolu, pri ktorej je zariadenie primerane zabezpečené v stene s dostatkom miesta na umožnenie pripojenia externých zariadení. Pred inštaláciou pevných nástenných konzol sa odporúča pripojiť všetky káble.



- Pred montážou monitora na stenu demontujte jeho stojan v opačnom poradí, ako pri jeho montovaní.
- Ďalšie informácie o skrutkách a nástennom držiaku nájdete v časti Položky zakúpené samostatne.
- Ak chcete produkt namontovať na stenu, na zadnú stranu produktu pripevnite montážne rozhranie kompatibilné s normou VESA (voliteľná súčasť). Pri inštalácii súpravy na použitie nástennej konzoly (voliteľné súčasti) súpravu pozorne upevnite tak, aby nespadla na zem.
- Pri montáži monitora na stenu dbajte na to, aby nevisel na napájacom a signálnom kábli, ktoré sa nachádzajú na jeho zadnej strane.
- Tento produkt neinštalujte na stenu, ak by bol vystavený vplyvu oleja alebo olejovej hmyly. Môže dôjsť k poškodeniu produktu a jeho pádu.
- Na odpojenie krytu kábla nepoužívajte ostré predmety. Mohlo by dôjsť k poškodeniu kábla alebo skrinky. Taktiež ste by mohli zraniť sami seba. (V závislosti od modelu)
- Pri montáži montážneho držiaka na stenu odporúčame chrániť otvor pre stojan lepiacou páskou, aby ste predišli vniknutiu prachu a hmyzu. (V závislosti od modelu)

## Inštalácia platničky nástennej konzoly

Ak chcete nainštalovať monitor na stenu, pripevnite nástennú konzolu (voliteľná) na jeho zadnú časť.

Uistite sa, že nástenná konzola je pevne pripevnená k monitoru a stene.

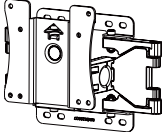
<b>Držiak na stenu (mm)</b>	100 x 100
<b>Štandardná skrutka</b>	M4 x L10
<b>Počet skrutiek</b>	4
<b>Platnička nástennej konzoly (voliteľné príslušenstvo)</b>	LSW149 

### ✓ Poznámka

- Použite skrutky špecifikované normou VESA.
- Súprava držiaka na stenu obsahuje inštaláciu príručku a potrebné súčasti.
- Držiak na stenu predstavuje voliteľné príslušenstvo. Voliteľné príslušenstvo môžete získať u svojho predajcu.
- Dĺžka skrutky sa môže líšiť v závislosti od nástennej konzoly. Ak použijete skrutky, ktoré sú dlhšie ako štandardné, mohlo by dôjsť k poškodeniu vnútornej časti produktu.
- Ďalšie informácie nájdete v používateľskej príručke pre konkrétnu nástennú konzolu.
- Dávajte pozor, aby ste počas montáže platničky nástennej konzoly nevyvinuli nadmernú silu, pretože by mohlo dôjsť k poškodeniu obrazovky.
- Pred montážou monitora na stenu demontujte jeho stojan, pričom použijete postup montáže stojana v opačnom poradí.



- Pred presunutím alebo inštaláciou monitora odpojte napájací kábel, aby ste predišli zásahu elektrickým prúdom.
- Ak monitor nainštalujete na strop alebo na naklonenú stenu, môže spadnúť a spôsobiť zranenie. Používajte len schválený držiak na stenu od spoločnosti LG a obráťte sa na miestneho predajcu alebo kvalifikovaných pracovníkov.
- V záujme predchádzania zraneniam musí byť tento prístroj bezpečne upevnený k stene v súlade s pokynmi na inštaláciu.
- Pôsobenie nadmernej sily pri doťahovaní skrutiek môže spôsobiť poškodenie monitora. Na takto spôsobené poškodenie sa nevzťahuje záruka na produkt.
- Použite nástennú konzolu a skrutky, ktoré zodpovedajú norme VESA. Na poškodenie spôsobené použitím alebo nesprávnym použitím nevhodných komponentov sa nevzťahuje záruka na produkt.
- Pytri meraní od zadnej strany monitora musí byť dĺžka každej namontovanej skrutky 8 mm alebo menej.

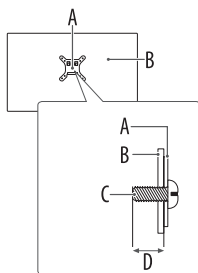

- A: Platnička nástennej konzoly
- B: Zadná strana monitoru
- C: Štandardná skrutka
- D: Max. 8 mm

K monitoru môžete pripájať rôzne externé zariadenia. Zmeňte režim vstupu a vyberte externé zariadenie, ktoré chcete pripojiť. Viac informácií o pripojení externých zariadení nájdete v používateľskej príručke dodanej s jednotlivými zariadeniami.

## Pripojenie k počítaču

Niektoré káble nie sú súčasťou dodávky. Tento monitor podporuje funkciu Plug and Play\*.

\* Plug and Play: funkcia, ktorá umožňuje počítaču rozpoznať zariadenia pripojené používateľom bez konfigurácie zariadenia alebo bez zásahu používateľa pri spúšťaní.

### Pripojenie HDMI



- Pri pripájaní HDMI kábla, výrobok a externé zariadenia musia byť vypnuté a odpojené od sieťovej zásuvky.
- Podporovaný formát zvuku cez konektor HDMI:  
Dolby Digital / Dolby Digital Plus (32 kHz / 44,1 kHz / 48 kHz),  
PCM (32 kHz / 44,1 kHz / 48 kHz / 96 kHz / 192 kHz)
- Na dosiahnutie najlepšej kvality obrazu sa odporúča používať monitor s pripojením cez rozhranie HDMI.
- Ak chcete postupovať v súlade s technickými parametrami produktu, používajte tienené prepajovacie káble s feritovým jadrom, napríklad kábel HDMI.
- Ak monitor zapnete, kým je studený, obraz môže blikať. Je to bežné.
- Na obrazovke sa niekedy môžu objavovať červené, zelené alebo modré body. Je to bežné.
- Používajte vysokorychlostný kábel HDMI<sup>®/TM</sup> (kratší ako 3 metre).
- Použite certifikovaný kábel s pripojeným logom HDMI. Ak nepoužijete certifikovaný kábel HDMI, obrazovka nemusí zobrazovať alebo sa môže vyskytnúť chyba pripojenia.
- Odporúčané typy káblov HDMI
  - Vysokorychlostný kábel HDMI<sup>®/TM</sup>
  - Vysokorychlostný kábel HDMI<sup>®/TM</sup> so sieťou Ethernet
- Ak v režime HDMI nepočujete zvuk, skontrolujte nastavenia počítača. Niektoré počítače vyžadujú manuálnu zmenu predvoleného výstupu zvuku na HDMI.
- Ak chcete používať režim HDMI-PC, musíte nastaviť položku PC/DTV na režim PC.
- Pri používaní režimu HDMI-PC sa môžu vyskytnúť problémy s kompatibilitou.
- Uistite sa, že napájací kábel je odpojený.
- Ak pripájate k monitoru herné zariadenie, použite kábel dodaný s herným zariadením.

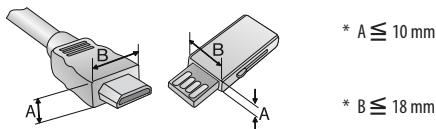

- Nepřitláčajte na obrazovku prst na dlhšiu dobu, pretože to môže viesť k dočasnému skresleniu obrazu.
- Na obrazovke neponechávajte dlhší čas statický obraz, aby nedošlo k vypáleniu obrazu. Ak je to možné, používajte šetrič obrazovky.
- Zariadenie využívajúce bezdrôtovú komunikáciu umiestnené v blízkosti monitora môže mať vplyv na obraz.
- Pre optimálne pripojenie by malo mať orámovanie káblov HDMI a zariadení USB hrúbku menšiu ako 10 mm a šírku menšiu ako 18 mm. Použite predlžovací kábel, ktorý podporuje rozhranie USB 2.0, ak kábel USB alebo USB kľúč nemožno zasunúť do portu USB v monitore. (V závislosti od modelu)



#### ✓ Poznámka

- Ak zariadenie pripojené cez Vstup tiež podporuje funkciu HDMI Deep Colour, váš obrázok môže byť ostrejší. Ak však zariadenie túto funkciu nepodporuje, nemusí fungovať správne. V takom prípade zmeňte nastavenie funkcií monitora [HDMI Deep Colour] na Vypnuté.
-  →  → [Všeobecné] → [Zariadenia] → [HDMI Nastavenia] → [HDMI Deep Colour]

## Pripojenie USB-C

Služi na prenos digitálneho obrazového a zvukového signálu z počítača do monitora.

Niektoré rozbočovače USB nemusia fungovať. Ak nebude rozpoznané zariadenie USB, ktoré je pripojené pomocou rozbočovača USB, pripojte ho priamo k portu USB na monitore.

#### ✓ Poznámka

- USB-C nepodporuje rýchle nabíjanie. Takisto nie sú podporované meniče pohľavia pre rýchle nabíjanie.
- Použite certifikovaný kábel USB-C (dlhý 1,5 m alebo menej). V opačnom prípade sa obrazovka nemusí zobrazit' alebo môže dôjsť k chybe pripojenia.
- USB-C nepodporuje rýchle DPM. (S výnimkou USA a Kanady)
- USB-C nepodporuje rýchle HDR.
- PD (dodávka energie) a DP Striedavý režim (DP cez USB-C) sú podporované cez USB-C Port.
- Funkcie nemusia fungovať správne, závisí to od technických parametrov zariadenia a od prostredia.
- USB-C port nie je pre napájač monitora ale pre napájač PC. Na účely napájania monitora pripojte adaptér.

# Pripojenie externého zariadenia

Niektoré káble nie sú súčasťou dodávky. Pripojte prijímač HD, DVD prehrávač alebo videokorekčér k monitoru a vyberte príslušný režim vstupu.

Na získanie najlepšej kvality obrazu a zvuku sa odporúča pripájať externé zariadenia k monitoru pomocou káblov HDMI.

## Pripojenie zariadenia USB

Port USB na produkte funguje ako rozbočovač USB.

### ✔ Poznámka

- Pred pripojením produktu sa odporúča nainštalovať všetky najnovšie aktualizácie systému Windows.
- Periférne zariadenia sa predávajú samostatne.
- K portu USB môžete pripojiť klávesnicu, myš alebo zariadenie USB.
- Rýchlosť nabíjania sa môže líšiť v závislosti od zariadenia.
- Ak chce používateľ použiť USB port monitora pre prichádzajúce dáta, musí prepojiť port monitora pre odchádzajúce dáta s hostiteľským počítačom s pomocou kábla USB C-C alebo USB C-A.
- Keď je USB C-C kábel zapojený medzi Upstream port monitora a Host PC, tak Downstream port monitora podporuje zariadenie s USB 2.0 štandardom.
- Keď je USB C-A kábel zapojený medzi výstupným portom monitora a hostiteľského počítača, tak vstupný port monitora podporuje zariadenie s funkciou USB 2.0. Hostiteľský počítač musí v tomto prípade podporovať funkciu USB 2.0.



- Upozornenia týkajúce sa použitia zariadení USB.
  - Zariadenie USB s programom automatického rozpoznania alebo s vlastným ovládačom nemusí byť rozpoznané.
  - Niektoré úložné zariadenia USB nemusia byť podporované alebo nemusia pracovať správne.
  - Odporúčame používať rozbočovač USB alebo pevný disk s vlastným napájaním. (Ak napájanie nie je primerané, zariadenie USB nemusí byť správne rozpoznané.)



# Spustenie monitora

## Súčasti a tlačidlá

Obraz sa môže líšiť v závislosti od modelu.

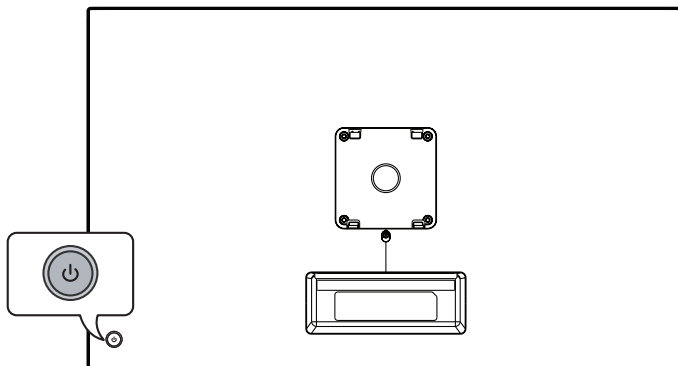

Zapnutie (stlačiť)

Rýchla ponuka (stlačiť<sup>1</sup>)

Výber ponuky (stlačiť<sup>2</sup>)

Vypnutie<sup>3</sup> (stlačiť a podržať)



Ovládanie hlasitosti

Ovládanie ponuky<sup>2</sup>







Ovládanie ponuky<sup>2</sup>

- 1 Keď je monitor zapnutý, stlačte jeden raz tlačidlo .
- 2 Funkciu môžete používať keď ovládate ponuku.
- 3 Vypnite monitor.

## Rýchla ponuka



	Vypne sa napájanie.
	Zmena vstupného zdroja.
	Sprístupní hlavnú ponuku.
	Zatvoriť rýchlu ponuku.

# Technické parametre

## Podmienky prostredia

Prevádzková teplota	0 °C až 40 °C
Prevádzková vlhkosť	Menej ako 80 %
Teplota pri skladovaní	-20 °C až 60 °C
Vlhkosť pri skladovaní	Menej ako 85 %

# Informácie o produkte

## Technické parametre pre bezdrôtový modul (LGSBWAC03)

### Bezdrôtová sieť LAN (IEEE 802.11a/b/g/n/ac)

Frekvenčný rozsah	Výstupný výkon (max.)
2 400 až 2 483,5 MHz	18,5 dBm
5 150 až 5 725 MHz	19,5 dBm
5 725 až 5 850 MHz	11,5 dBm

### Bluetooth

Frekvenčný rozsah	Výstupný výkon (max.)
2 400 až 2 483,5 MHz	9 dBm

Kanály pásma sa môžu líšiť v závislosti od krajiny, používateľ preto nemôže zmeniť ani upraviť prevádzkovú frekvenciu. Tento produkt je nastavený na regionálnu tabuľku frekvencií.

Informácia pre používateľov: Toto zariadenie by malo byť namontované a používané v minimálnej vzdialenosti 20 cm medzi zariadením a používateľom.

Technické parametre sa môžu zmeniť bez upozornenia.

Symbol ~ označuje striedavý prúd a symbol --- jednosmerný prúd.

**Rozmery:** Veľkosť monitora (Šírka x Hĺbka x Výška)

- Vráťane stojana: 714,3 mm x 408 mm x 647,2 mm
- Bez stojana: 714,3 mm x 50,2 mm x 435,5 mm

**Hmotnosť (bez obalu)**

- Vráťane stojana: 11,1 kg
- Bez stojana: 7,2 kg

**Zdroje napájania**

- Hodnotenie napájania: 19 V --- 7,37 A
- Spotreba energie
  - Prevádzkový režim: 45 W (Typické)\*
  - Pohotovostný režim: ≤ 0,5 W (na základe portu HDMI)\*\*

\* Prevádzkový režim Spotreby energie sa meria pomocou skúšobnej normy spoločnosti LGE. (Plný biely vzor, Maximálne rozlíšenie, Východiskové nastavenia)

\* Úroveň spotreby energie sa môže líšiť v závislosti od prevádzkových podmienok a nastavenia monitora.

\*\* Keď sa monitor nepoužíva, prejde do režimu spánku za pár minút. (Max. 5 minút)

**Sieťový adaptér AC/DC**

- Model: ADS-150KL-19N-3 190140E
- Výrobca: Shenzhen Honor Electronic Co., Ltd
  - Vstup: 100-240 V ~ 50/60 Hz 2,0 A
  - Výstup: 19,0 V --- 7,37 A

## Podporovaný režim HDMI/ USB-C DTV

Rozlíšenie	Horizontálna frekvencia (kHz)	Vertikálna frekvencia (Hz)
640 x 480p	31,46	59,94
	31,50	60,00
720 x 480p	31,46	59,94
	31,50	60,00
720 x 576p	31,25	50,00
1 280 x 720p	44,95	59,94
	45,00	60,00
	37,50	50,00
1 920 x 1 080i	28,12	50,00
	33,71	59,94
	33,75	60,00
1 920 x 1 080p	26,97	23,97
	27,00	24,00
	28,12	25,00
	33,71	29,97
	33,75	30,00
	56,25	50,00
	67,43	59,94
67,50	60,00	
3 840 x 2 160p	53,94	23,97
	54,00	24,00
	56,25	25,00
	67,43	29,97
	67,50	30,00
	112,50	50,00
	134,86	59,94
135,00	60,00	
2 560 x 1 080p <sup>1) 2)</sup>	66,00	60,00

1) Podporované pri nastavení pomeru strán šírky na 21:9.

2) Podporované pri nastavení pomeru strán šírky na 32:9.

## Podporovaný režim HDMI/ USB-C PC

- Zvuk počítača nie je podporovaný.

Rozlíšenie	Horizontálna frekvencia (kHz)	Vertikálna frekvencia (Hz)
640 x 350	31,46	70,09
720 x 400	31,46	70,08
640 x 480	31,46	59,94
800 x 600	37,87	60,31
1 024 x 768	48,36	60,00
1 360 x 768	47,71	60,01
1 152 x 864	54,34	60,05
1 280 x 1 024	63,98	60,02
1 920 x 1 080	67,50	60,00
2 560 x 1 440	88,78	59,95
3 840 x 2 160	53,94	23,97
	54,00	24,00
	56,25	25,00
	67,43	29,97
	67,50	30,00
	112,50	50,00
	134,86	59,94
135,00	60,00	
2 560 x 1 080 <sup>1) 2)</sup>	66,00	60,00
3 840 x 1 600 <sup>1)</sup>	99,41	60,00
3 840 x 1 080 <sup>2)</sup>	66,62	60,00

1) Podporované pri nastavení pomeru strán šírky na 21:9.

2) Podporované pri nastavení pomeru strán šírky na 32:9.

## Informácie o softvéri typu Open Source

Ak chcete získať zdrojový kód, ktorý sa poskytuje na základe licencie GPL, LGPL, MPL a ďalších licencií typu Open Source (s otvoreným zdrojovým kódom), ktoré majú povinnosť zverejniť zdrojový kód, a ktorý je obsiahnutý v tomto produkte, a ak chcete získať prístup ku všetkým uvedeným licenčným podmienkam, oznámeniam o autorských právach a ďalším relevantným dokumentom, navštívte webovú lokalitu <https://opensource.lge.com>.

Spoločnosť LG Electronics vám tiež poskytne kód otvoreného zdroja na disku CD-ROM za poplatok, ktorý bude pokrývať náklady na takúto distribúciu (ako sú náklady na médiá, doručenie a manipuláciu), a to na základe e-mailovej žiadosti odoslanej na [opensource@lge.com](mailto:opensource@lge.com).

Táto ponuka platí pre každého, komu bola táto informácia doručená, po dobu troch rokov od posledného odoslania tohto produktu.

## Licencie

Každý model má odlišnú licenciu. Ďalšie informácie o licencii nájdete na lokalite [www.lge.com](http://www.lge.com).



Pojmy HDMI, HDMI High-Definition Multimedia Interface, HDMI Trade dress a logá HDMI sú ochranné známky alebo registrované ochranné známky spoločnosti HDMI Licensing Administrator, Inc.

Vyrobené na základe licencie od spoločnosti Dolby Laboratories. Dolby, Dolby Vision, Dolby Vision IQ, Dolby Audio, Dolby Atmos a dvojitý symbol D sú obchodné značky spoločnosti Dolby Laboratories Licensing Corporation.



The Bluetooth® word mark and logos are registered trademarks owned by Bluetooth SIG, Inc. and any use of such marks by LG Electronics Inc. is under license. Other trademarks and trade names are those of their respective owners.



## Na obrazovke sa nič nezobrazuje.

- Je pripojený napájací kábel monitora?
  - Skontrolujte, či je napájací kábel správne pripojený k elektrickej zásuvke.
- Zobrazuje sa hlásenie [Žiadny signál]?
  - Toto hlásenie sa zobrazuje v prípade, že signálový kábel medzi počítačom a monitorom chýba alebo je odpojený. Skontrolujte kábel a znovu ho pripojte.

## Displej obrazovky je nestabilný a chveje sa. / Obrázky zobrazené na monitore zanechávajú tieňové stopy.

- Vybrali ste primerané rozlíšenie?
  - Ak ste vybrali rozlíšenie HDMI 1 080i 60/50 Hz (prekladané), obrazovka môže blikať. Zmeňte rozlíšenie na odporúčanú úroveň 1 080p alebo na odporúčané rozlíšenie.
  - Ak grafickú kartu nenastavíte na odporúčané (optimálne) rozlíšenie, text môže byť rozmazaný, obrazovka tmavá, oblasť zobrazenia môže byť neúplná alebo nesprávne umiestnená.
  - Spôsoby nastavenia sa môžu líšiť v závislosti od počítača alebo operačného systému a niektoré rozlíšenie nemusí byť dostupné v závislosti od výkonu grafickej karty. V takom prípade požiadajte o pomoc výrobcu počítača alebo grafickej karty.

## Na obrazovke zostáva obraz.

- Pretrváva obraz na obrazovke aj po vypnutí monitora?
  - Ak dlhší čas zobrazujete statický obraz, môže to spôsobiť poškodenie obrazovky a vypálenie obrazu.
  - Ak chcete predĺžiť životnosť monitora, používajte šetrič obrazovky.
- Nachádzajú sa na obrazovke bodky?
  - Pri používaní monitora sa na obrazovke môžu objavovať červené, zelené, modré, biele alebo čierne body. Toto je u obrazoviek LCD bežné. Nie je to chyba a tento jav neovplyvní výkon monitora.



## Niektoré funkcie sú vypnuté.

- Sú niektoré funkcie nedostupné, keď stlačíte tlačidlo Ponuka?
  - Kontrolujte nastavenia PC a vstupný signál. (HDR, Žiadny signál)

## Zobrazuje sa hlásenie „Bol rozpoznávaný neznámy monitor, monitor Plug and Play (VESA DDC)“?

- Nainštalovali ste zobrazovací ovládač?
  - Nainštalujte zobrazovací ovládač z našej webovej lokality: <https://www.lg.com>.
  - Skontrolujte, či grafická karta podporuje funkciu Plug and Play.

## Rozlíšenie 4K/5K nie je k dispozícii.

- Skontrolovali ste pripojenie kábla?
  - Skontrolujte, či je kábel správne pripojený.
  - Odporúčame vám použiť príslušenstvo, ktoré sa dodáva s týmto produktom.
- Je správne nastavené rozlíšenie a obnovovacia frekvencia?
  - Nastavte správne rozlíšenie a obnovovaciu frekvenciu v nastaveniach rozlíšenia obrazovky počítača alebo v ponuke možností prehrávača.
- Podporuje pripojené externé zariadenie rozlíšenie 4K/5K?
  - Je k dispozícii iba na externých zariadeniach, ktoré podporujú rozlíšenie 4K/5K.
  - Skontrolujte, či pripojené externé zariadenie podporuje rozlíšenie 4K/5K.
- Je funkcia [HDMI Deep Colour] aktivovaná?
  - Ak chcete aktivovať túto funkciu, prejdite do ponuky  →  → [Všeobecné] → [Zariadenia] → [HDMI Nastavenia] → [HDMI Deep Colour].

## Výmena batérie diaľkového ovládača

(V závislosti od modelu)

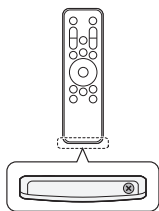

- 1 Odstráňte skrutky a otvorte kryt batérie.
- 2 Vložte batériu, ktorú vymieňate (CR2025/3 V), stranou ⊕ zarovnanou so štítkom na priehradke na batérie.
- 3 Zatvorte kryt batérie a utiahnite skrutku.

Ak chcete batérie vybrať, vykonajte kroky vloženia v opačnom poradí.

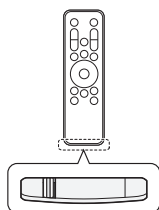
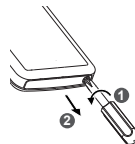

Použite 3 V, gombíkovú batériu CR2025. Vymeňte batériu za novú a vložte ju do zásuvky na batériu tak, ako je znázornené.



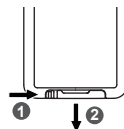





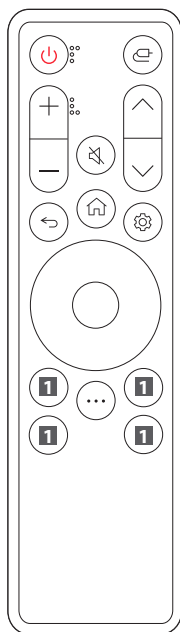

- 1 Ak chcete oddeliť zásuvku na batériu na zadnej strane diaľkového ovládača, potlačte háčik nabok a potom ju vytiahnite.
- 2 Zarovnajzte stranu ⊕ náhradnej batérie so štítkom zásuvky na batériu a správne ich zasuňte.
- 3 Zásuvku na batériu zatlačte, kým necvakne.





Ilustrácie sa môžu líšiť od skutočného príslušenstva.



-  **Napájanie** Zapnutie alebo vypnutie monitora.
-  **Vstup** Výber režimu vstupu.
- + / - Tlačidlá na ovládanie hlasitosti** Nastavenie úrovne hlasitosti.
-  **Stlmiť Zvuk** Vypnutie všetkých zvukov.
- ^ / v Tlačidlá na prepínanie programov** Prehľadávanie uložených programov.
-  **Späť** Návrat na predchádzajúcu úroveň.
-  **Domov** Zobrazenie domovskej ponuky, ako je napríklad aktuálny čas, počasie, zoznam aplikácií a externý vstup.
-  **Nastavenia** Slúži na zobrazenie alebo zmiznutie obrazovky hlavnej ponuky.
-  **Smerové tlačidlá a OK** Umožňujú pohybovať sa, vyberať a upravovať ponuky.
- ... Viac funkcií** Zobrazenie viac funkcií diaľkového ovládača.
-  **Tlačidlá služieb prenosu údajov** Slúžia na pripojenie k službe streamovania videa.
-  **Riadiaci panel domova** Prístup k [Riadiaci panel domova].
-  **Používateľská príručka** Prístup k [Používateľská príručka].
-  **FAV** Prístup k zoznamu obľúbených programov.

(Niektoré tlačidlá a služby nemusia byť k dispozícii v závislosti od modelu alebo regiónu.)

 **Poznámka**

- Uistite sa, že diaľkový ovládač je namierený smerom k snímaču diaľkového ovládača na monitore.
- Vnútorne ani vonkajšie batérie produktu nesmie byť vystavené nadmernému teplu, napr. priamemu slnečnému žiareniu, ohňu atď.
- Riziko požiaru alebo výbuchu v prípade výmeny batérie za nesprávny typ.

