

**SAMSUNG**

# POUŽÍVATEĽSKÁ PRÍRUČKA

SM-R930  
SM-R935F  
SM-R940  
SM-R945F  
SM-R950  
SM-R955F  
SM-R960  
SM-R965F

# Obsah

## Začíname

### 6 O Galaxy Watch6/Galaxy Watch6 Classic

### 7 Usporiadanie a funkcie zariadenia

7 Hodinky

13 Bezdrôtová nabíjačka

### 13 Nabíjanie batérie

13 Bezdrôtové nabíjanie

14 Nabíjanie batérie pomocou funkcie  
Bezdrôtové zdieľanie energie

15 Tipy a bezpečnostné opatrenia pre nabíjanie  
batérie

17 Používanie režimu šetrenia energie

### 17 Nosenie hodínok

17 Pripojenie a odpojenie remienka

19 Nasadenie hodínok

19 Tipy a opatrenia týkajúce sa remienka

20 Ako nosiť hodinky, aby bolo meranie presné

### 22 Zapnutie a vypnutie hodínok

### 23 Pripojenie hodínok k telefónu

23 Inštalácia aplikácie Galaxy Wearable

23 Pripojenie hodínok k telefónu cez Bluetooth

25 Pripojenie na diaľku

### 25 Pridanie kont do vašich hodínok

### 26 Ovládanie obrazovky

26 Luneta

27 Dotykový displej

28 Kompozícia obrazovky

29 Zapnutie a vypnutie displeja

30 Prepínanie obrazovky

30 Obrazovka aplikácií

32 Uzamknutá obrazovka

### 32 Hodinky

32 Obrazovka hodínok

32 Zmena ciferníka

34 Zapnutie funkcie Always On Display

34 Zapnutie režimu Iba hodinky

### 35 Oznámenia

35 Panel oznámení

36 Kontrola prichádzajúcich oznámení

36 Výber aplikácií na prijímanie oznámení

### 37 Panel rýchleho nastavenia

### 40 Zadávanie textu

40 Usporiadanie klávesnice

41 Ďalšie funkcie klávesnice

## Aplikácie a funkcie

### 42 Inštalácia a správa aplikácií

- 42 Obchod Play
- 42 Spravovanie aplikácií

### 43 Správy

### 45 Telefón

- 45 Úvod
- 45 Uskutočňovanie hovorov
- 47 Možnosti počas hovorov
- 47 Prijímanie hovorov

### 48 Kontakty

### 49 Samsung Health

- 49 Úvod
- 50 Denná aktivita
- 51 Kroky
- 52 Cvičenie
- 63 Jedlo
- 64 Spánok
- 67 Srdcový tep
- 69 Stres
- 71 Telesná kompozícia
- 74 Sledovanie cyklu
- 75 Voda
- 76 Kyslík v krvi
- 78 Spolu
- 79 Nastavenia

### 80 Samsung Health Monitor

- 80 Úvod
- 80 Predbežné opatrenia týkajúce sa merania tlaku krvi a EKG
- 84 Spustenie merania tlaku krvi
- 86 Spustenie merania EKG

### 88 GPS

### 89 Hudba

- 89 Úvod
- 89 Používanie hudby
- 89 Spravovanie zvukových súborov uložených v hodinkách

### 90 Ovládač médií

- 90 Úvod
- 90 Ovládanie hudobného prehrávača
- 91 Ovládanie video prehrávača

### 92 Reminder

### 93 Kalendár

### 93 Bixby

### 94 Počasie

### 94 Budík

### 95 Svetový čas

### 95 Časovač

### 96 Stopky

### 96 Galéria

- 96 Úvod
- 96 Prenos fotografií do hodinek
- 97 Používanie Galérie
- 97 Zobrazenie obrázkov
- 98 Prispôsobenie ciferníka
- 98 Odstraňovanie obrázkov

<b>98</b>	<b>Hľadať telefón</b>
<b>99</b>	<b>Hľadať moje hodinky</b>
<b>100</b>	<b>Odoslanie tiesňovej správy</b>
100	Úvod
100	Zadávanie informácií o zdravotnom stave
100	Zdieľanie vašej tiesňovej situácie
101	Požadovanie tiesňovej správy
102	Požadovanie tiesňovej správy, keď sa zraníte pri páde
103	Zastavenie zdieľania informácií o polohe
<b>104</b>	<b>Hlasový záznamník</b>
<b>105</b>	<b>Kalkulačka</b>
<b>105</b>	<b>Kompas</b>
<b>105</b>	<b>Ovládač slúchadiel</b>
<b>106</b>	<b>Ovládač fotoaparátu</b>
<b>106</b>	<b>Samsung Global Goals</b>
<b>107</b>	<b>SmartThings</b>
<b>107</b>	<b>Aplikácie Google</b>
<b>108</b>	<b>Nastavenia</b>
108	Úvod
108	Konto Samsung
108	Pripojenia
112	Režimy
113	Oznámenia
113	Zvuky a vibrovanie
114	Displej
114	Health
115	Zabezpečenie a ochrana údajov
115	Lokalizácia
116	Bezpečnosť a stav núdze
116	Kontá a zálohovanie
117	Google
117	Pokročilé funkcie

118	Starostlivosť o batériu a zariadenie
119	Aplikácie
119	Všeobecné
120	Zjednodušenie ovládania
120	Aktualizácia softvéru
121	Informácie o hodinkách

## Aplikácia Galaxy Wearable

<b>122</b>	<b>Úvod</b>
<b>123</b>	<b>Ciferníky</b>
<b>124</b>	<b>Obrazovka aplikácií</b>
<b>125</b>	<b>Karty</b>
<b>125</b>	<b>Rýchly panel</b>
<b>126</b>	<b>Nastavenia hodínok</b>
126	Úvod
126	Konto Samsung
126	Režimy
126	Oznámenia
127	Zvuky a vibrovanie
127	Displej
127	Health
127	Bezpečnosť a stav núdze
128	Kontá a zálohovanie
128	Pokročilé funkcie
129	Starostlivosť o batériu a zariadenie
129	Aplikácie
129	Spravovanie obsahu
130	Mobilné plány (SM-R935F, SM-R945F, SM-R955F, SM-R965F)
130	Všeobecné
130	Zjednodušenie ovládania
131	Aktualizácia softvéru hodínok
131	Informácie o hodinkách

131 Hľadať moje hodinky

131 Obchod

## Informácie o používaní

132 Opatrenia pri používaní zariadenia

134 Poznámky o obsahu balenia a príslušenstve

135 Zachovanie odolnosti zariadenia voči vode a prachu

137 Bezpečnostné opatrenia pri prehriatí

137 Čistenie a zaobchádzanie s hodinkami

138 Buďte opatrný, ak ste alergický na ľubovoľné materiály na hodinkách

## Príloha

139 Riešenie problémov

143 Vyberanie batérie

# Začíname

## O Galaxy Watch6/Galaxy Watch6 Classic

Galaxy Watch6/Galaxy Watch6 Classic (ďalej hodinky) sú inteligentné hodinky, ktoré dokážu analyzovať váš spôsob cvičenia, spravovať vaše zdravie a poskytujú vám rôzne praktické aplikácie na uskutočňovanie hovorov a prehrávanie hudby. Medzi rôznymi funkciami môžete prechádzať použitím lunety. Prípadne môžete spúšťať funkciu ťuknutím na obrazovku. Zároveň si tiež ľubovoľne môžete meniť ciferníky.

Svoje hodinky môžete používať po ich pripojení k telefónu.

# Usporiadanie a funkcie zariadenia

## Hodinky

### ► Galaxy Watch6:

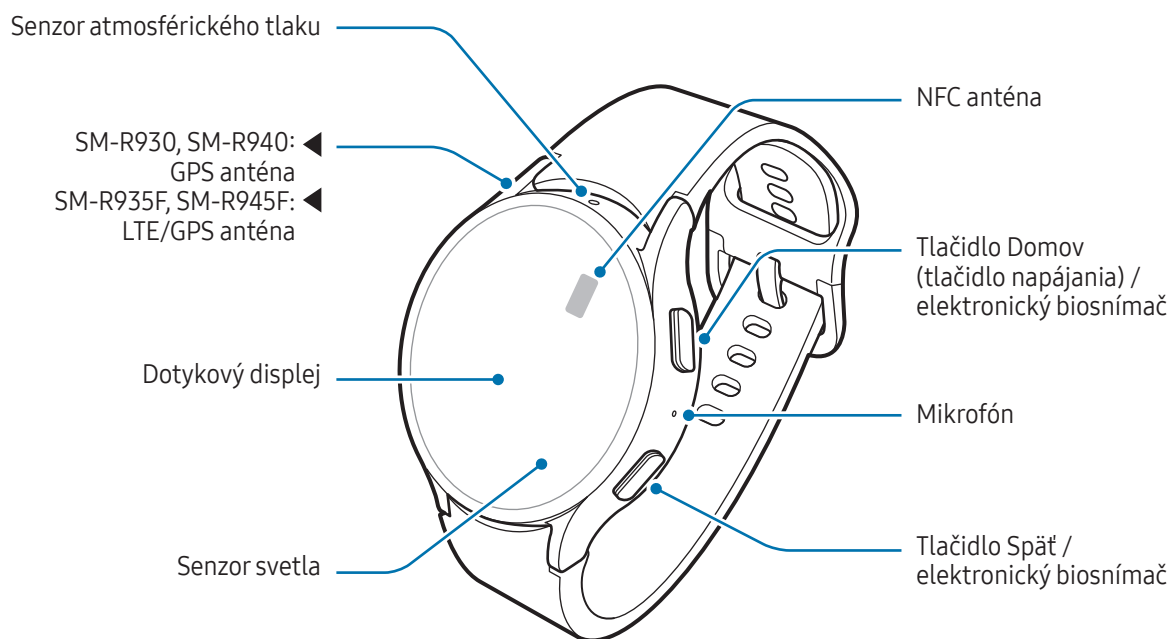
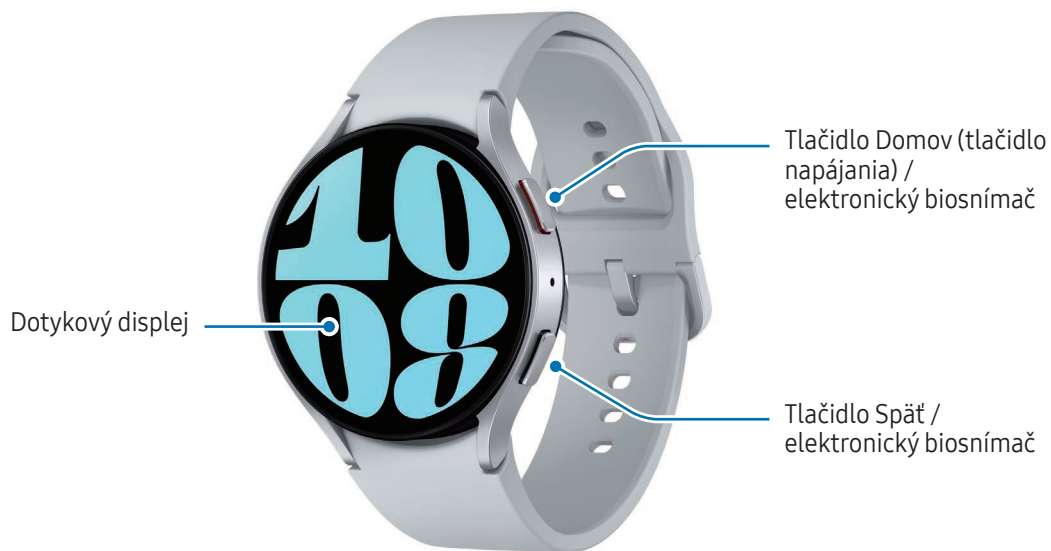

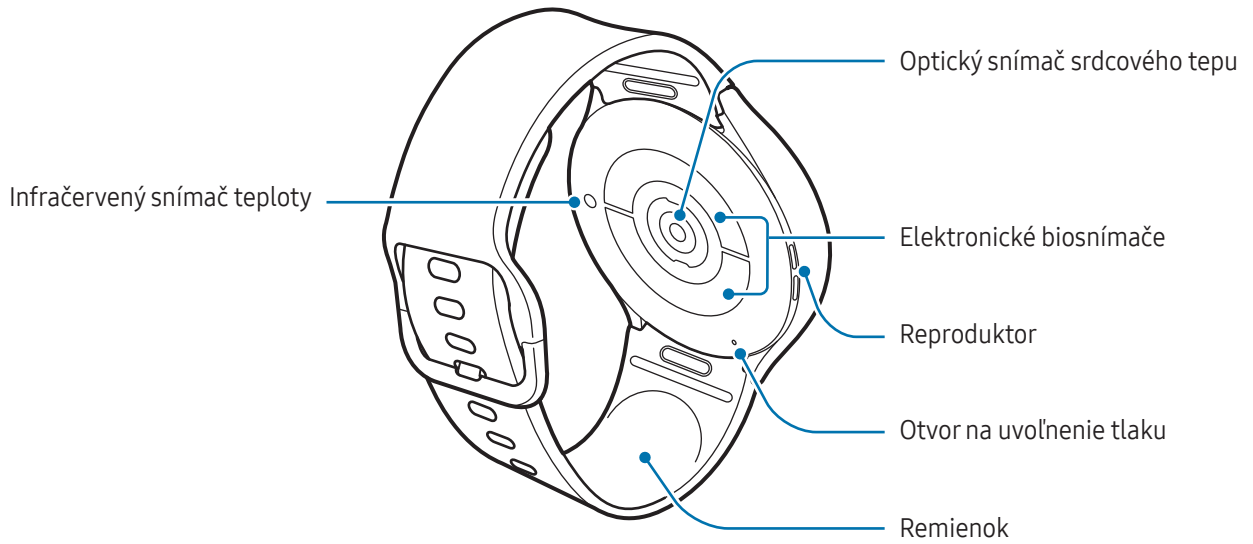
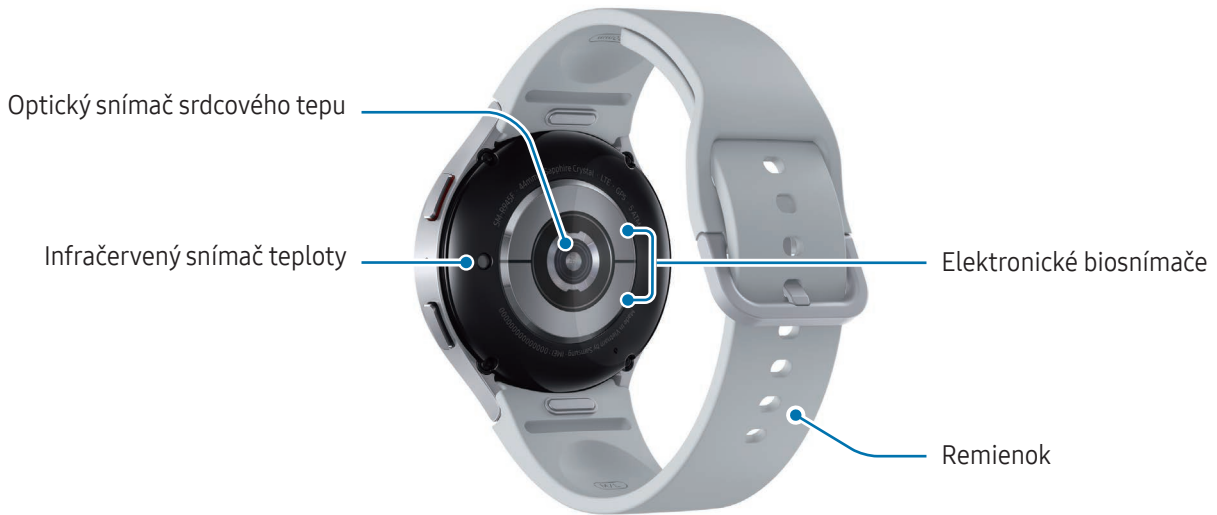



► Galaxy Watch6 Classic:

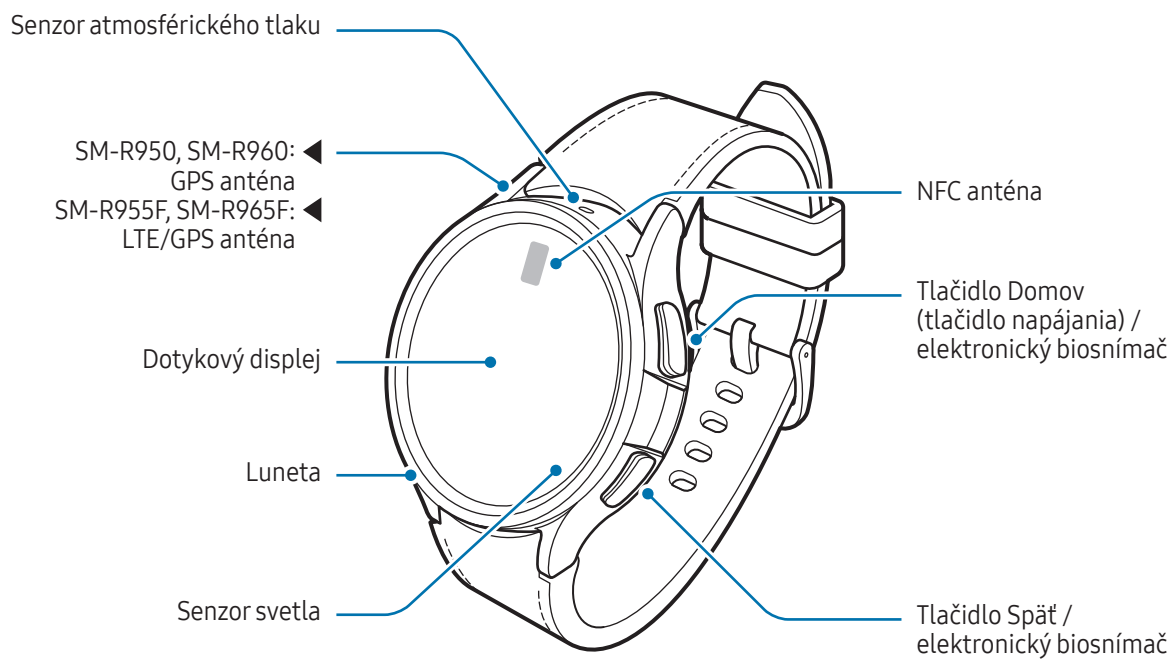

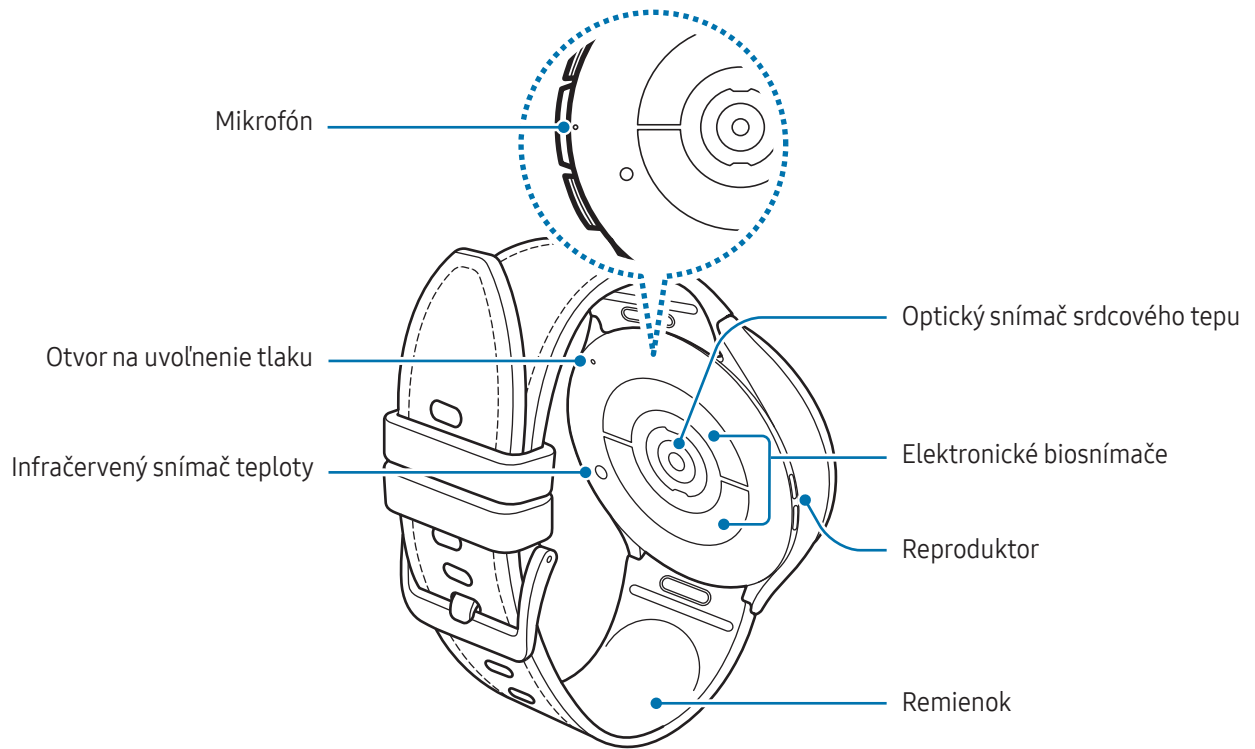



- Aby toto zariadenie fungovalo správne, používajte ho na mieste bez magnetického rušenia.
- Vaše zariadenie a niektoré príslušenstvo (predávané samostatne) obsahuje magnety. Udržiavajte ho v bezpečnej vzdialenosti od kreditných kariet, implantovaných zdravotníckych pomôcok a iných zariadení, ktoré môžu byť ovplyvnené magnetmi. V prípade zdravotníckych pomôcok udržiavajte vaše zariadenie vo vzdialenosti viac ako 15 cm. Ak máte podozrenie, že dochádza k rušeniu medzi vašim zariadením a zdravotníckou pomôckou, prestaňte svoje zariadenie používať a poraďte sa s lekárom alebo výrobkom vašej zdravotníckej pomôcky.
- Ak máte do srdca implantovaný zdravotný implantát, vaše zariadenie neumiestňujte do vrečka v blízkosti implantovaného zariadenia, napríklad do náprsného vrečka alebo vnútorného vrečka na bunde.
- Udržiavajte bezpečnú vzdialenosť medzi predmetmi, ktoré sú ovplyvnené magnetmi, a vašim zariadením a niektorým príslušenstvom (predáva sa samostatne), ktoré obsahuje magnety. Predmety, akými sú kreditné karty, pasy, prístupové karty, letenky alebo parkovacie lístky môžu magnety v zariadení poškodiť alebo deaktivovať.



- Keď používate reproduktory, napríklad pri prehrávaní mediálnych súborov, nedávajte si hodinky blízko k ušiam.
- Remienok udržiavajte čistý. Pri kontakte s nečistotami, napríklad prachom a farbivom, sa môže remienok znečistiť a škvvrny sa nemusia dať úplne odstrániť.
- Do vonkajších otvorov hodínok nekladajte ostré predmety. Môže dôjsť k poškodeniu vnútorných súčastí, ako aj funkcie odolnosti voči vode.
- Ak používate hodinky s prasknutým skleneným obalom, riskujete poranenie. Hodinky používajte až po ich oprave v servisnom stredisku spoločnosti Samsung alebo autorizovanom servisnom stredisku.
- Ak sa do mikrofónu alebo reproduktora dostane prach alebo cudzie materiály, zvuk hodínok sa môže stíšiť alebo určité funkcie nemusia fungovať. Ak sa prach alebo cudzie materiály pokúsite odstrániť ostrým predmetom, hodinky sa môžu poškodiť a môže sa narušiť ich vzhľad.



- V nasledujúcich situáciách sa môžu vyskytnúť problémy s pripojením a vybíjaním batérie:
  - Ak na oblasť antény hodínok nalepíte kovové nálepky
  - Nosenie s kovovým remienkom
  - Ak zakryjete oblasť antény hodínok rukami alebo inými predmetmi počas používania určitých funkcií, napríklad počas telefonovania alebo používania mobilného dátového pripojenia
- Ak je otvor na uvoľnenie tlaku zakrytý príslušenstvom, napríklad nálepkou, počas hovorov alebo prehrávania médií sa môžu vyskytnúť nežiaduce zvuky.
- Nezakrývajte oblasť senzora svetla príslušenstvom, napríklad nálepkami alebo krytom. Mohlo by to mať za následok nesprávne fungovanie senzora.
- Dbajte na to, aby nebol mikrofón hodínok zakrytý, keď doň rozprávate.
- Otvor na uvoľnenie tlaku zabezpečuje, aby vnútorné súčasti a snímače hodínok fungovali správne, keď hodinky používate v prostredí, kde sa atmosférický tlak mení.
- Obrázky v tejto príručke zobrazujú Galaxy Watch6 Classic.

## Tlačidlá

Tlačidlo	Funkcia
Tlačidlo Domov	<ul style="list-style-type: none"> <li>• Keď sú hodinky vypnuté, zapnite ich podržaním tohto tlačidla.</li> <li>• Keď je zariadenie otvorené, stlačením zapnete obrazovku.</li> <li>• Stlačením a podržaním začnete rozhovor s Bixby. Viac informácií nájdete v časti <a href="#">Používanie aplikácie Bixby</a>.</li> <li>• Stlačte dvakrát alebo stlačte a podržte, ak chcete otvoriť nastavovanú aplikáciu alebo funkciu. (⚙️ (Nastavenia) → <b>Pokročilé funkcie</b> → <b>Prispôbiť tlačidlá</b>)</li> <li>• Stlačením tohto tlačidla otvoríte obrazovku hodínok, keď sa zobrazuje akákoľvek iná obrazovka.</li> </ul>
Tlačidlo Späť	<ul style="list-style-type: none"> <li>• Keď je zariadenie otvorené, stlačením zapnete obrazovku.</li> <li>• Stlačením spustíte nastavenú funkciu. (⚙️ (Nastavenia) → <b>Pokročilé funkcie</b> → <b>Prispôbiť tlačidlá</b>)</li> </ul>
Tlačidlo Domov + tlačidlo Späť	<ul style="list-style-type: none"> <li>• Súčasným stlačením zachytíte snímku obrazovky.</li> <li>• Súčasným stlačením a podržaním hodinky vypnete.</li> </ul>

## Bezdrôtová nabíjačka

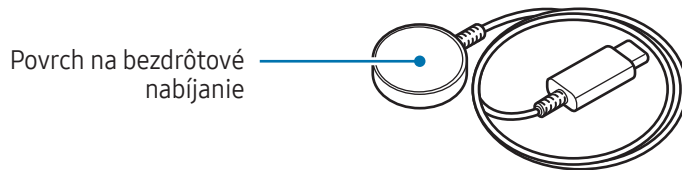

**!** Bezdrôtovú nabíjačku nevystavujte vode, pretože nemá rovnakú certifikáciu odolnosti proti vode ako hodinky.

## Nabíjanie batérie

Pred prvým použitím hodínok alebo v prípade, že ste ich dlhšiu dobu nepoužívali, je potrebné nabiť batériu.

### Bezdrôtové nabíjanie

- 1 K nabíjacímu adaptéru USB pripojte bezdrôtovú nabíjačku.
- 2 Hodinky umiestnite na bezdrôtovú nabíjačku, pričom stred zadnej strany hodínok zarovnajte so stredom bezdrôtovej nabíjačky. Bezdrôtové nabíjanie nemusí hladko fungovať v závislosti od typu príslušenstva alebo krytu. Pre stabilné bezdrôtové nabíjanie sa odporúča oddeliť kryt alebo príslušenstvo od hodínok.

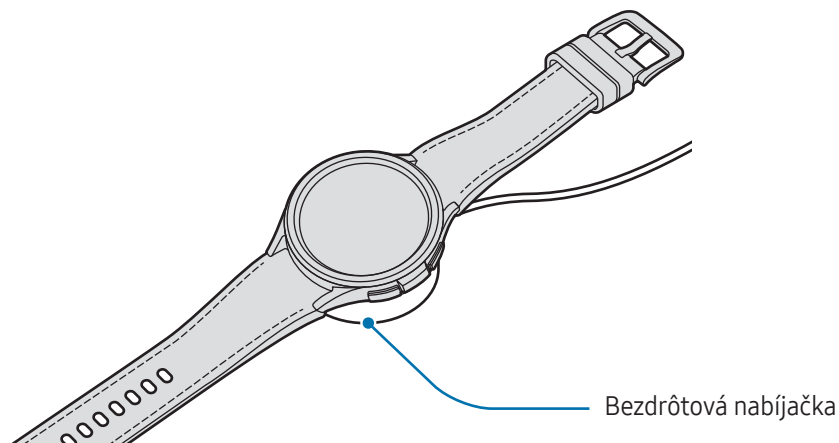

- 3 Po úplnom nabití odpojte hodinky od bezdrôtovej nabíjačky.

## Kontrola stavu nabitia

Stav nabitia počas bezdrôtového nabíjania môžete sledovať na obrazovke. Ak sa stav nabíjania neobjaví na obrazovke, na obrazovke aplikácií ťuknite na  (**Nastavenia**) → **Displej** a ťuknite na prepínač **Zobraziť informácie o nabíjaní**, čím ho zapnete.

Pri nabíjaní hodín keď sú vypnuté, stlačte akékoľvek tlačidlo a zobrazí sa stav nabíjania.

## Nabíjanie batérie pomocou funkcie Bezdrôtové zdieľanie energie

Hodinky môžete nabiť pomocou batérie zariadenia, ktoré slúži ako podložka na bezdrôtové nabíjanie. Hodinky môžete nabíjať aj počas nabíjania zariadenia, ktoré slúži ako podložka na bezdrôtové nabíjanie. Funkcia bezdrôtového zdieľania energie nemusí správne fungovať v závislosti od typu príslušenstva alebo použitého krytu. Pred použitím tejto funkcie odstráňte zo zariadenia, ktoré slúži ako podložka na bezdrôtové nabíjanie a z hodín akýkoľvek používaný kryt.

- 1 Zapnite funkciu Bezdrôtové zdieľanie energie na zariadení, ktoré slúži ako podložka na bezdrôtové nabíjanie a hodinky položte stredom zadnej časti na zadnú stranu zariadenia, ktoré slúži ako podložka na bezdrôtové nabíjanie.

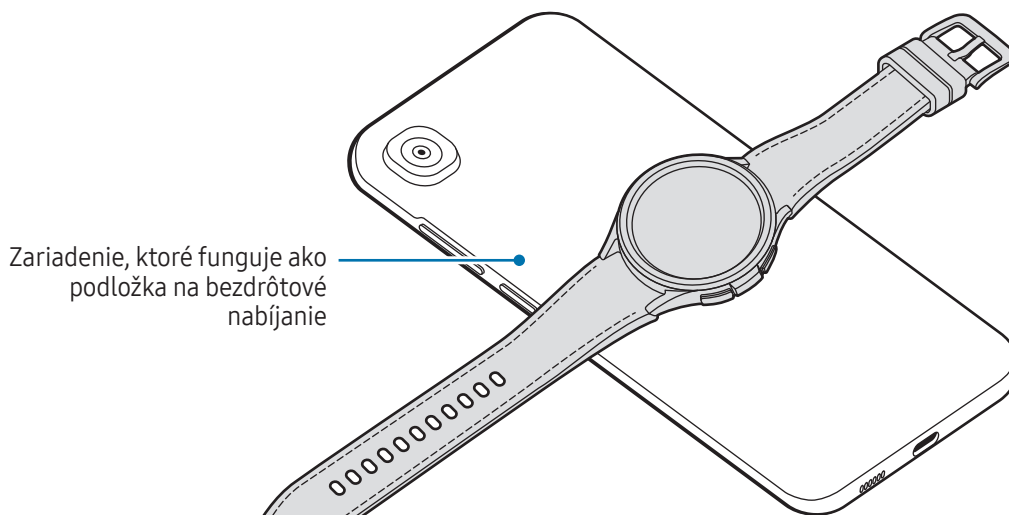

2 Po úplnom nabití odpojte hodinky od zariadenia, ktoré slúži ako podložka na bezdrôtové nabíjanie.



Počas zdieľania energie nepoužívajte slúchadlá ani náhlavnú súpravu Bluetooth. Mohlo by to ovplyvniť zariadenia v blízkosti.



- Umiestnenie cievky bezdrôtového nabíjania sa môže líšiť v závislosti od modelu zariadenia. Zariadenie alebo hodinky usporiadajte tak, aby sa správne prepojili.
- Niektoré funkcie, ktoré fungujú počas nosenia hodínok, nebudú dostupné pri zdieľaní napájania.
- Pre správne nabíjanie počas nabíjania nehybte ani nepoužívajte zariadenie, ktoré slúži ako podložka na bezdrôtové nabíjanie ani hodinky.
- Rozsah nabitia hodínok môže byť menší ako množstvo energie, ktorú mu nazdieľalo zariadenie, ktoré slúži ako podložka na bezdrôtové nabíjanie.
- Ak nabíjate hodinky počas nabíjania zariadenia, ktoré slúži ako podložka na bezdrôtové nabíjanie, sa môže rýchlosť nabíjania znížiť alebo sa hodinky nemusia v závislosti od typu nabíjačky nabíjať správne.
- Rýchlosť nabíjania alebo jeho účinnosť sa môže líšiť v závislosti od stavu zariadenia, ktoré slúži ako podložka na bezdrôtové nabíjanie alebo od okolitého prostredia.
- Ak zvyšná kapacita batérie zariadenia, ktoré slúži ako podložka na bezdrôtové nabíjanie, klesne pod istú úroveň, zdieľanie energie sa zastaví.

## Tipy a bezpečnostné opatrenia pre nabíjanie batérie



Používajte iba nabíjačku a kábel so schválením spoločnosti Samsung, určené priamo pre vaše hodinky. Nekompatibilná nabíjačka a káble môžu spôsobiť vážne zranenia alebo poškodenie zariadenia.



- Nesprávne pripojenie nabíjačky môže spôsobiť závažné poškodenie zariadenia. Na poškodenie spôsobené nesprávnym použitím sa nevzťahuje záruka.
- Používajte len bezdrôtovú nabíjačku dodanú s hodinkami. Hodinky nie je možné správne nabiť pomocou bezdrôtovej nabíjačky od iného výrobcu.
- Ak by bola bezdrôtová nabíjačka pri nabíjaní hodínok mokrá, zariadenie by sa mohlo poškodiť. Pred nabíjaním hodínok dôkladne vysušte bezdrôtovú nabíjačku.





- Keď sa nabíjačka nepoužíva, odpojte ju, aby sa šetrila elektrická energia. Nabíjačka nemá vypínacie tlačidlo, takže keď sa nepoužíva a nechcete zbytočne plytvať elektrickou energiou, mali by ste ju odpojiť z elektrickej zásuvky. Pri nabíjaní by sa mala nabíjačka nachádzať v blízkosti elektrickej zásuvky a mala by byť ľahko dostupná.
- Tieto hodinky majú vstavanú bezdrôtovú nabíjaciu cievku. Batériu môžete nabíjať pomocou podložky na bezdrôtové nabíjanie. Podložka na bezdrôtové nabíjanie sa predáva samostatne. Ďalšie informácie o dostupných podložkách na bezdrôtové nabíjanie nájdete na webovej lokalite spoločnosti Samsung.
- Pri používaní nabíjačky sa odporúča používať schválenú nabíjačku, ktorá zaručuje nabíjací výkon.
- Ak sa medzi hodinkami a bezdrôtovou nabíjačkou nachádzajú prekážky, zariadenie sa nemusí správne nabiť. Skontrolujte, či tam nie sú nejaké cukrovinky, kvapalina alebo prach predtým, ako sa začne nabíjanie.
- Ak je batéria úplne vybitá, hodinky nemožno zapnúť ihneď po pripojení bezdrôtovej nabíjačky. Pred zapnutím nechajte vybitú batériu niekoľko minút nabíjať.
- Ak používate viacero aplikácií súčasne, sieťové aplikácie alebo aplikácie, ktoré vyžadujú pripojenie k inému zariadeniu, batéria sa vybije rýchlo. Ak chcete pri prenose dát zabrániť strate napájania, tieto aplikácie vždy používajte po úplnom nabití batérie.
- Pri pripojení bezdrôtovej nabíjačky k inému zdroju napájania, napríklad k počítaču alebo multi nabíjaciemu rozbočovaču, sa hodinky nemusia nabiť správne alebo sa môžu nabíjať pomalšie kvôli nižšiemu elektrickému prúdu.
- Hodinky možno používať aj počas nabíjania, no úplné nabitie batérie môže trvať dlhšie.
- Ak je napájanie hodín nestabilné počas používania a nabíjania zároveň, dotykový displej nemusí reagovať. Ak k tomu dôjde, odpojte hodinky od bezdrôtovej nabíjačky.
- Počas nabíjania sa hodinky môžu zahrievať. Je to normálne a nemalo by to mať žiadny vplyv na životnosť ani výkon hodín. Predtým ako si hodinky nasadíte a začnete používať, ich nechajte chvíľu vychladnúť. Ak sa batéria zahrieva viac než zvyčajne, nabíjačka ju môže prestať nabíjať.
- Ak sa hodinky nenabíjajú správne, zaneste ich spolu s bezdrôtovou nabíjačkou do servisného strediska spoločnosti Samsung alebo autorizovaného servisného strediska.
- Nepoužívajte ohnutý ani poškodený kábel bezdrôtovej nabíjačky. Ak je kábel bezdrôtovej nabíjačky poškodený, prestaňte ho používať.



## Používanie režimu šetrenia energie

Zapnite režim šetrenia energie, aby ste predĺžili čas používania batérie.

Otvorte rýchly panel potiahnutím dole z vrchného okraja obrazovky a ťuknite na , aby sa funkcia zapla. Prípadne na obrazovke aplikácií ťuknite na  (**Nastavenia**) → **Starostlivosť o batériu a zar.** → **Batéria** a ťuknutím na prepínač **Šetrenie energie** túto funkciu zapnite.

Režim šetrenia energie sa zapne a niektoré funkcie môžu byť obmedzené.

-  Ak nabitie batérie klesne pod určitú úroveň, zobrazí sa obrazovka šetrenia energie. Ťuknutím na **Zapnúť** zapnete režim šetrenia energie. V tomto prípade sa režim šetrenia energie automaticky vypne, keď sa batéria vašich hodín nabije na viac ako 15 %. Ak však režim šetrenia energie zapnete z ponuky Nastavenia alebo rýchleho panela, režim šetrenia energie sa nevypne automaticky, aj keď sa batéria vašich hodín nabije na viac ako 15 %.

## Nosenie hodín

### Pripojenie a odpojenie remienka

Pred tým, ako začnete hodinky používať, pripojte na ne remienok. Remienok môžete z hodín odpojiť a vymeniť za nový.

-  Dávajte pozor, aby ste si pri pripájaní alebo výmene remienkov nepoškodili necht.

-  • Dodaný remienok sa môže líšiť v závislosti od oblasti alebo modelu.
- Veľkosť dodaného remienka sa môže líšiť v závislosti od modelu. Používajte vhodný remienok, ktorý vyhovuje veľkosti vášho modelu.

- 1 Pripevnite remienok k svojim hodinkám a zároveň pevne stlačte tlačidlo remienka.

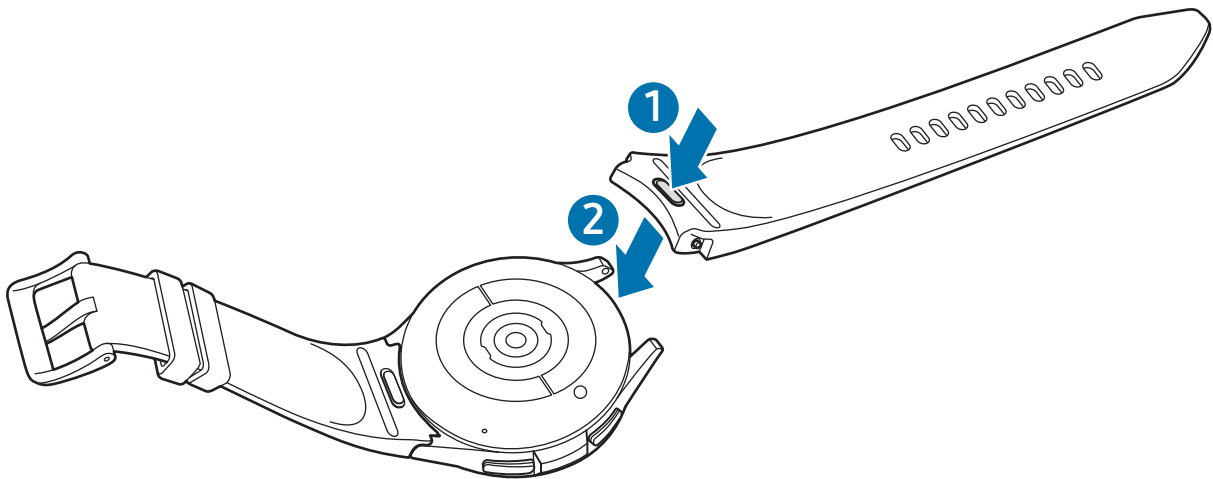

- 2 Jemne potiahnite obe strany remienka, aby ste sa uistili, že je pevne pripojený a že sa od hodínok neodpojí.

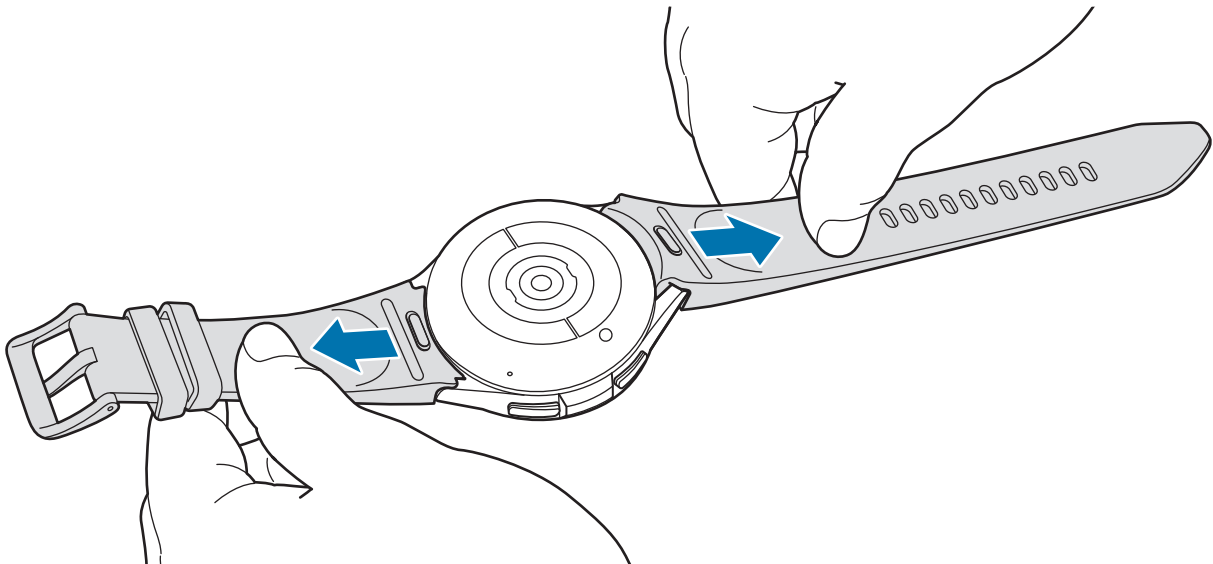

Stlačte tlačidlo remienka a zároveň remienok odoberte.

## Nasadenie hodinek

Otvorte sponu a hodinky si upevnite na zápästie. Remienok si oviňte okolo zápästia, zasuňte kolík do nastavovacieho otvoru a potom zaistite sponu tak, aby sa zatvorila. Ak je remienok príliš tesný, použite nasledujúci otvor.



Neohýbajte remienok nadmerne. Mohli by ste tým hodinky poškodiť.



- Aby hodinky merali váš fyzický stav presne, noste ich pevne upevnené na ruke tesne nad zápästím. Viac informácií nájdete v časti [Ako nosiť hodinky, aby bolo meranie presné](#).
- Keď sa do kontaktu so zadnou stranou hodinek dostanú určité materiály, hodinky môžu rozpoznať, že ich máte nasadené na zápästí. Závisí to od typu materiálu.
- Ak sa snímače na zadnej časti hodinek nedostanú do kontaktu s vaším zápästím na viac ako 10 minút, hodinky môžu rozpoznať, že ich nemáte nasadené na zápästí.

## Tipy a opatrenia týkajúce sa remienka

- Na dosiahnutie presných meraní musíte nosiť hodinky tak, aby vám obopínali zápästie. Po meraní remienok uvoľnite, aby mohla pokožka dýchať. Hodinky sa odporúča nosiť tak, aby neboli príliš voľné ani pritesné. Za bežných okolností musí byť ich nosenie pohodlné.
- Pri dlhom nosení hodinek alebo pri vykonávaní vysokointenzívneho cvičenia pri ich nosení môže dôjsť k podráždeniu pokožky kvôli faktorom ako je trenie, tlak alebo vlhkosť. Ak hodinky nosíte už dlho, zložte si ich na chvíľu zo zápästia, aby ste si udržali zdravú pokožku a aby si vaše zápästie oddýchlo.
- K podráždeniu pokožky môže dôjsť v dôsledku alergie, faktorov prostredia, iných faktorov, alebo keď máte pokožku dlho vystavenú mydlu alebo potu. V takom prípade prestaňte hodinky okamžite používať a počkajte 2 alebo 3 dni, aby sa príznaky zmiernili. Ak príznaky pretrvávajú alebo sa zhoršia, okamžite vyhľadajte lekársku pomoc.
- Predtým, ako si nasadíte hodinky, sa uistite, že máte pokožku suchú. Ak dlho nosíte mokré hodinky, môže to mať vplyv na vašu pokožku.
- Ak používate hodinky vo vode, odstráňte cudzie materiály zo svojej pokožky a hodinek a dôkladne ich osušte, aby ste predišli podráždeniu pokožky.
- Vo vode nepoužívajte okrem hodinek žiadne príslušenstvo.

## Ako nosiť hodinky, aby bolo meranie presné

Aby bolo meranie presné, noste hodinky pevne okolo spodnej časti ruky nad zápästím, pričom nechajte voľné miesto na prst tak, ako je to vyobrazené na obrázku.

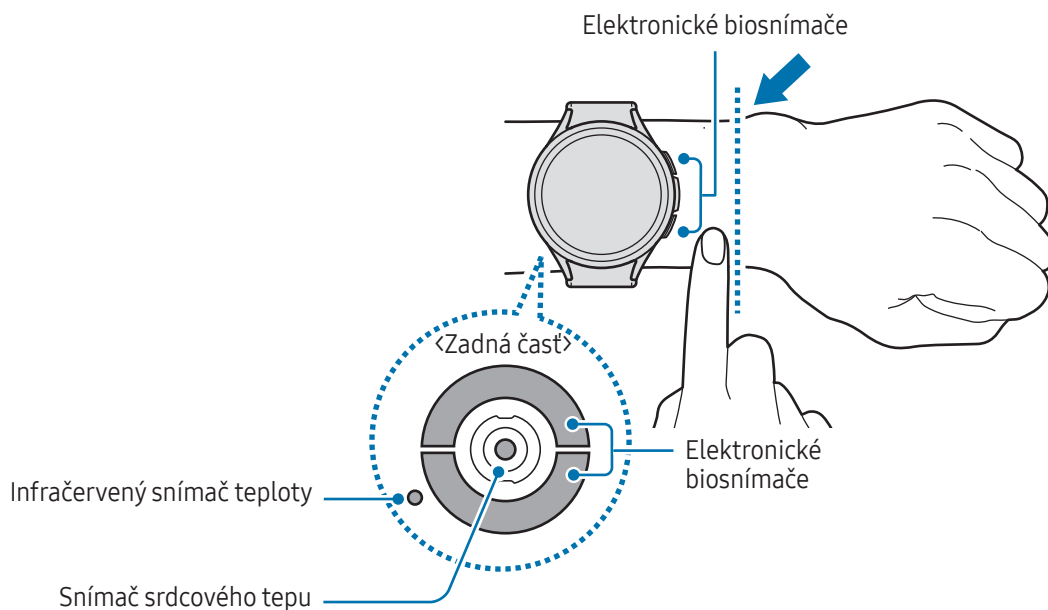

- ❗ Ak hodinky zapnete príliš natesno, môže dôjsť k podráždeniu pokožky, a ak ich zapnete príliš navoľno, môže dochádzať k treniu.
- Nepozerajte sa priamo do svetiel snímača srdcového tepu. Dbajte na to, aby deti nepozerali priamo do svetiel. Môže to spôsobiť poškodenie zraku.
- Ak sú hodinky na dotyk teplé, zložte si ich a nechajte vychladnúť. Dlhé vystavenie pokožky horúcemu povrchu hodínok môže spôsobiť popáleniny pri nízkych teplotách.
- Pred meraním vašej telesnej kompozície a EKG odstráňte z hodínok a remienka všetku vodu.
- Ak je na infračervenom snímači teploty voda, prach alebo škvvrny, merania môžu byť nepresné.
- Infračervený snímač teploty vyčistite jemnou handričkou alebo vatovou tyčinkou.



- Funkciu HR používajte len na meranie srdcového tepu. Presnosť optického snímača srdcového tepu môže byť v závislosti od okolia, podmienok merania a fyziologického stavu používateľa zhoršená.
- Keďže nízke teploty okolia môžu ovplyvniť vaše meranie, počas zimy alebo v chladnom počasí sa pri kontrole srdcového tepu udržiajte v teple.
- Fajčením alebo konzumáciou alkoholu pred meraniami, môžete spôsobiť, že váš srdcový tep sa bude líšiť od vášho bežného srdcového tepu.
- Počas merania srdcového tepu sa nehýbte, nehovorte, nezívajte alebo nedýchajte zhlboka. Pri týchto činnostiach môžete spôsobiť nepresné zaznamenanie vášho srdcového tepu.
- Ak je váš srdcový tep príliš rýchly alebo pomalý, meranie nemusí byť presné.
- Ak meriate srdcové hodnoty deťom, meranie nemusí byť presné.
- Merania srdcového tepu u používateľov s tenkými zápästiami môžu byť nepresné, keď sú hodinky voľné, čo spôsobí nerovnomerné odrážanie svetla. V takomto prípade noste hodinky na vnútornej strane ramena.
- Ak meranie srdcového tepu nefunguje správne, upravte polohu optického snímača srdcového tepu hodínok na zápästí smerom doprava, doľava, nahor alebo nadol, alebo hodinky umiestnite na vnútornú stranu ramena tak, aby bol snímač v kontakte s vašou pokožkou.
- Ak sú snímač srdcového tepu a elektrické biosnímače znečistené, utrite snímače a skúste znovu. Ak cudzie materiály zabraňujú svetlu rovnomerne sa odrážať, meranie nemusí byť presné.
- Snímač srdcového tepu môžu ovplyvniť tetovania, jazvy a chlípky na zápästí, na ktorom nosíte hodinky. Hodinky tak nemusia rozpoznať, že ich máte nasadené. Funkcie hodínok zároveň nemusia fungovať správne. Hodinky si nasadte na zápästie, kde to nebude mať vplyv na ich funkcie.
- Funkcie merania nemusia fungovať správne v dôsledku určitých faktorov, akými sú zablokované svetlo z optického snímača srdcového tepu, farebný odtieň vašej pokožky, prítok krvi pod pokožkou alebo čistota v oblasti snímača.
- Pre presné meranie použite športový remienok. Športový remienok sa môže predávať zvlášť, v závislosti od modelu.

## Zapnutie a vypnutie hodínok

-  Na miestach, na ktorých je zakázané používanie bezdrôtových zariadení, ako sú napríklad paluby lietadiel a nemocnice, dodržiavajte všetky upozornenia a pokyny zodpovedného personálu.

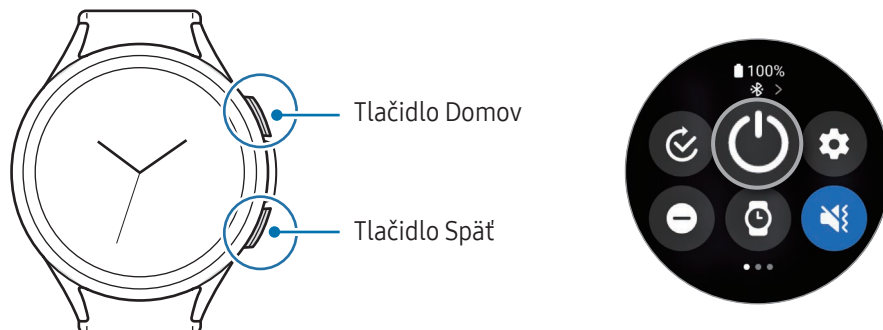





### Zapnutie hodínok

Ak chcete hodinky zapnúť, stlačte a niekoľko sekúnd podržte tlačidlo Domov.

Po prvom zapnutí hodínok alebo ich resetovaní sa objavia pokyny na obrazovke, ktoré hovoria o otvorení aplikácie Galaxy Wearable v telefóne. Viac informácií nájdete v časti [Pripojenie hodínok k telefónu](#).

### Vypnutie hodínok

- 1 Súčasne stlačte a podržte tlačidlo Domov a tlačidlo Späť. Prípadne otvorte rýchly panel potiahnutím dole z vrchného okraja obrazovky a ťuknite na .
- 2 Ťuknite na položku .

-  Môžete nastaviť, aby sa po stlačení a podržaní tlačidla Domov hodinky vypli. Na obrazovke aplikácií ťuknite na  (**Nastavenia**) → **Pokročilé funkcie** → **Prispôbiť tlačidlá**, ťuknite na **Stlač. a podržanie** z ponuky **Tlačidlo Domov** a potom zvolte položku **Menu vyp. napáj.**

### Vynútené reštartovanie

Ak hodinky zamrzli a nereagujú, podržte naraz stlačené tlačidlo Domov a tlačidlo Späť dlhšie ako 7 sekúnd, čím sa reštartujú.

## Tiesňový hovor

Môžete uskutočniť tiesňový hovor.

- 1 Súčasne stlačte a podržte tlačidlo Domov a tlačidlo Späť. Prípadne otvorte rýchly panel potiahnutím dole z vrchného okraja obrazovky a ťuknite na .
- 2 Ťuknite na položku **Tiesňový hovor**.



Aby ste mohli spravovať informácie o svojom zdravotnom stave a kontakty pre prípad núdze, v telefóne otvorte aplikáciu **Galaxy Wearable** a postupne ťuknite na položky **Nastavenia hodín** → **Bezpečnosť a stav núdze**.

## Pripojenie hodín k telefónu

### Inštalácia aplikácie Galaxy Wearable

Ak chcete hodinky pripojiť k telefónu, nainštalujte do telefónu aplikáciu Galaxy Wearable.

V závislosti od vášho telefónu je možné aplikáciu Galaxy Wearable prevziať z nasledujúcich lokalít:

- Telefóny Samsung Android: **Galaxy Store, Obchod Play**
- Iné telefóny Android: **Obchod Play**



- Je kompatibilná s telefónmi Android, ktoré podporujú mobilné služby Google.
- Aplikáciu Galaxy Wearable nie je možné nainštalovať do telefónov, ktoré nepodporujú synchronizáciu s hodinkami. Uistite sa, že je váš telefón kompatibilný s hodinkami.
- Nemôžete pripojiť hodinky k tabletu alebo počítaču.

### Pripojenie hodín k telefónu cez Bluetooth

- 1 Zapnite hodinky.
- 2 Vyberte jazyk, ktorý sa má použiť, a ťuknite na .
- 3 Vyberte krajinu alebo oblasť a ťuknite na položku **Reštartovať**. Hodinky sa vypnú a potom sa reštartujú.
- 4 Potiahnite prstom po displeji zdola nahor. Objavia sa pokyny na obrazovke pre otvorenie aplikácie Galaxy Wearable.

## 5 V telefóne otvorte aplikáciu **Galaxy Wearable**.

Ak aplikácia Galaxy Wearable nie je najnovšej verzie, aktualizujte aplikáciu Galaxy Wearable na najnovšiu verziu.

## 6 Ťuknite na položku **Pokračovať**.

## 7 Na obrazovke vyberte hodinky.

Ak svoje hodinky nemôžete nájsť, ťuknite na položku **Máte problémy s pripojením?**

## 8 Postupujte podľa inštrukcií na obrazovke pre dokončenie pripojenia.

Po dokončení pripojenia ťuknite na **Spustiť** a postupujte podľa inštrukcií na obrazovke, kde sa oboznámite so základným ovládaním hodínok.



- Obrazovka počiatočného nastavenia sa môže líšiť v závislosti od regiónu.
- Spôsoby pripojenia sa môžu líšiť v závislosti od oblasti, modelu, telefónu a verzie softvéru.
- Hodinky sú menšie ako bežné telefóny, preto môže byť kvalita siete nižšia, najmä v oblastiach so slabým signálom alebo slabým príjmom. Ak pripojenie prostredníctvom rozhrania Bluetooth nie je dostupné, vaša mobilná sieť alebo internetové pripojenie môžu byť slabé alebo odpojené.
- Keď hodinky prvýkrát alebo po resetovaní pripojíte k telefónu, batéria hodínok sa môže vybíjať rýchlejšie počas synchronizácie údajov, napríklad kontaktov.
- Podporované telefóny a funkcie sa môžu líšiť v závislosti od oblasti, dopravcu alebo výrobcu zariadenia.
- Keď nemôžete vytvoriť pripojenie Bluetooth medzi hodinkami a telefónom, ikona indikátora stavu  sa objaví vo vrchnej časti obrazovky hodínok.

## Pripojenie hodínok k novému telefónu

Hodinky môžete pripojiť k novému telefónu, ktorý používa rovnaké konto Google ako váš predchádzajúci telefón, bez toho, aby ste museli resetovať údaje hodínok.

### 1 Na obrazovke aplikácií postupne ťuknite na položky (**Nastavenia**) → **Všeobecné** → **Preniesť hodinky do nového telefónu** → .

### 2 Na pripojenie hodínok otvorte v novom telefóne aplikáciu **Galaxy Wearable**.



Ak chcete hodinky pripojiť k novému telefónu po resetovaní hodínok, na obrazovke aplikácií ťuknite na  (**Nastavenia**) a postupne ťuknite na položky **Všeobecné** → **Resetovať**.



## Pripojenie na diaľku

Vaše hodinky a telefón sa prepoja prostredníctvom rozhrania Bluetooth. Telefón môžete synchronizovať so svojimi hodinkami, keď sú medzi sebou prepojené na diaľku, dokonca aj keď pripojenie Bluetooth nie je dostupné. Diaľkové pripojenie používa vašu mobilnú sieť alebo Wi-Fi.

Ak táto funkcia nie je zapnutá, otvorte v telefóne aplikáciu **Galaxy Wearable**, ťuknite na **Nastavenia hodín** → **Pokročilé funkcie** → **Pripojenie na diaľku** a potom zapnite ťuknutím na prepínač.

## Pridanie kont do vašich hodín

Na pripojenom telefóne si zaregistrujte konto Samsung alebo Google a pridajte ich do hodín, aby ste získali prístup k rôznym funkciám hodín.

### Zaregistrovanie konta Samsung na hodinkách

- 1 V telefóne otvorte aplikáciu **Galaxy Wearable**.
- 2 Postupne ťuknite na položky **Nastavenia hodín** → **Kontá a zálohovanie**.
- 3 Ťuknite na položku **Konto Samsung** a podľa pokynov na obrazovke sa prihláste do konta Samsung na telefóne.  
Ak je vaše konto Samsung prihlásené, môžete skontrolovať zaregistrované konto Samsung.

### Pridanie konta Google do hodín

- 1 V telefóne otvorte aplikáciu **Galaxy Wearable**.
- 2 Postupne ťuknite na položky **Nastavenia hodín** → **Kontá a zálohovanie**.
- 3 Ťuknite na položku **Konto Google**.
- 4 Ťuknite na položku **Pridať konto Google** a podľa pokynov na obrazovke pridajte svoje konto Google z telefónu do hodín.

## Ovládanie obrazovky

### Luneta

Vaše hodinky majú dotykovú alebo otočnú lunetu. Otáčaním alebo potiahnutím lunety v smere alebo proti smeru hodinových ručičiek môžete ovládať rôzne funkcie hodínok.



Dotyková luneta  
(Galaxy Watch6)

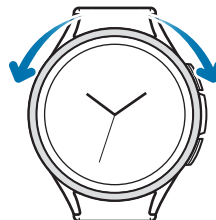

Otočná luneta  
(Galaxy Watch6 Classic)

- **Rolovanie cez obrazovky:** Otáčaním alebo potiahnutím lunety prejdete na iné obrazovky.
  - **Posúvanie sa z položky na položku:** Otáčaním alebo potiahnutím lunety sa posúvate z položky na položku.
  - **Nastavenie vstupnej hodnoty:** Otáčaním alebo potiahnutím lunety nastavíte hlasitosť alebo jas. Pri upravovaní jasú otáčajte alebo posuňte lunetu v smere hodinových ručičiek, aby bolo zobrazenie jasnejšie.
  - **Použitie telefónu alebo funkcie budíka:** Otáčaním alebo potiahnutím lunety v smere hodinových ručičiek prijmete prichádzajúce hovory alebo zrušíte budíky. Otočením alebo potiahnutím lunety proti smeru hodinových ručičiek odmietnete prichádzajúce hovory alebo zapnete funkciu odloženia budíka.
- ⚠ • Dbajte na to, aby sa v okolí otočnej lunety nenachádzali cudzie materiály ako prach alebo piesok.
- Nepoužívajte otočnú lunetu v blízkosti magnetických substancií, ako sú magnety alebo magnetické náramky. Otočná luneta nemusí pracovať správne v dôsledku magnetického rušenia.
- 🔧 Ak luneta nefunguje, vezmite hodinky do servisného strediska spoločnosti Samsung alebo autorizovaného servisného strediska bez toho, aby ste ich rozobrali.

## Dotykový displej

### Ťuknutie

Ťuknite na displej.

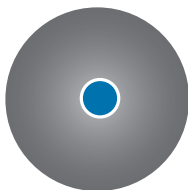

### Stlačenie a podržanie

Stlačte displej a približne 2 sekundy na ňom podržte prst.

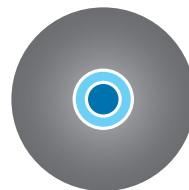

### Potiahnutie

Stlačte a podržte položku a potiahnite ju na cieľové miesto.

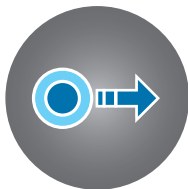

### Dvojité ťuknutie

Dvakrát ťuknite na displej.

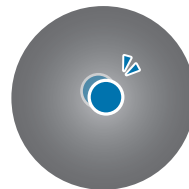

### Potiahnutie prstom

Potiahnite prstom nahor, nadol, doľava alebo doprava.

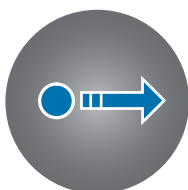

### Roztiahnutie alebo stiahnutie prstov

Na displeji roztiahnite alebo stiahnite dva prsty.



- ⚠ Zabráňte kontaktu dotykového displeja s inými elektrickými zariadeniami. Elektrostatické výboje môžu spôsobiť, že dotykový displej nebude správne fungovať.
- Na dotykový displej neťukajte žiadnymi ostrými predmetmi ani naň príliš silno netlačte prstami alebo inými predmetmi, aby sa nepoškodil.
- Odporúča sa nepoužívať dlhšiu dobu pevný grafický prvok na časti alebo celom dotykovom displeji. Môže to viesť k efektu zvyškového obrazu (vypálenie obrazu) alebo zobrazeniu duchov.
- 👉 Hodinky nemusia rozpoznať dotykové vstupy v blízkosti okrajov displeja, ktoré sa nachádzajú mimo oblasti dotykového vstupu.
- Dotykový displej nemusí byť dostupný, ak je zapnutý režim uzamknutia vo vode.

## Kompozícia obrazovky

Obrazovka hodínok je východiskovým bodom domovskej obrazovky, ktorá pozostáva z niekoľkých stránok. Môžete kontrolovať karty alebo otvoriť panel oznámení potiahnutím obrazovky doľava alebo doprava alebo pomocou lunety.



 Dostupné panely, karty a ich usporiadanie sa môžu líšiť v závislosti od verzie softvéru.

## Používanie kariet

Pre pridanie karty ťuknite na položku **Pridať karty** a vyberte kartu.



Pri stlačení a podržaní karty môžete získať prístup k režimu úprav, pre zmenu usporiadania kariet alebo ich odstránenie.

- **Presunutie karty:** Stlačte a podržte kartu, ktorú chcete presunúť a potiahnite ju na požadované miesto.
- **Odstránenie karty:** Ťuknite na  na karte, ktorú chcete odstrániť.

## Zapnutie a vypnutie displeja

### Zapnutie displeja

Na zapnutie displeja môžete použiť nasledujúce spôsoby.

- **Zapnutie displeja tlačidlami:** Stlačte tlačidlo Domov alebo tlačidlo Späť.
- **Zapnutie displeja zdvihnutím zápästia:** Zdvihnite zápästie, na ktorom máte nasadené hodinky. Ak sa obrazovka nezapne potom, ako zdvihnete zápästie, ťuknite na  (**Nastavenia**) na obrazovke aplikácií, ťuknite na **Displej** a potom ťuknite na prepínač **Prebudiť zdvih. zápästia** pod **Prebudenie obraz.** pre jej zapnutie.
- **Zapnite obrazovku ťuknutím na ňu:** Ťuknite na obrazovku. Ak sa obrazovka nezapne po ťuknutí na ňu, ťuknite na  (**Nastavenia**) na obrazovke aplikácií, ťuknite na **Displej** a potom ťuknite na prepínač **Prebudiť dotykom obraz.** pod **Prebudenie obraz.** pre jej zapnutie.
- **Zapnite obrazovku pomocou lunety:** Otáčajte lunetou. Ak sa obrazovka nezapne po otáčaní lunety, ťuknite na  (**Nastavenia**) na obrazovke aplikácií, ťuknite na **Displej** a potom ťuknite na prepínač **Prebudiť otočením lunety** pod **Prebudenie obraz.** pre zapnutie (Galaxy Watch6 Classic).

### Vypnutie displeja

Ak chcete displej vypnúť, zakryte ho dlaňou alebo iným predmetom. Obrazovka sa automaticky vypne aj keď hodinky po určitú dobu nepoužívate.

## Prepínanie obrazovky

### Prepínanie medzi obrazovkami hodínok a aplikácií

Ak chcete otvoriť obrazovku aplikácií, na obrazovke hodínok potiahnite prstom nahor.

Ak sa chcete vrátiť na obrazovku hodínok, na obrazovke aplikácií potiahnite prstom z vrchu nadol. Prípadne stlačte tlačidlo Domov alebo na tlačidlo Späť.

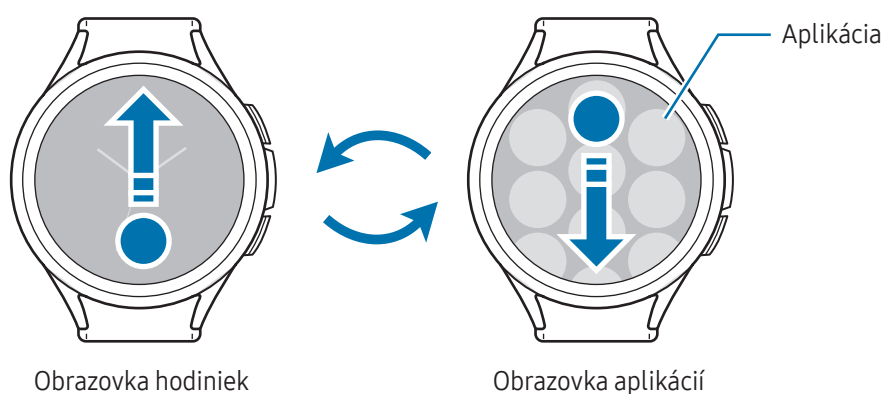

### Návrat na predchádzajúcu obrazovku

Ak sa chcete vrátiť na predchádzajúcu obrazovku, potiahnite prstom doprava na obrazovke alebo stlačte tlačidlo Späť.

## Obrazovka aplikácií

Na obrazovke aplikácií sa zobrazujú ikony všetkých aplikácií nainštalovaných v hodinkách.

 Dostupné aplikácie sa môžu líšiť v závislosti od verzie softvéru.

### Otváranie aplikácií

Na obrazovke aplikácií otvoríte aplikáciu ťuknutím na ikonu danej aplikácie.

Ak chcete otvoriť aplikáciu zo zoznamu naposledy spustených aplikácií, na obrazovke aplikácií ťuknite na položku  (Nedávne aplikácie).

### Zatvorenie aplikácií

- 1 Na obrazovke aplikácií ťuknite na položku  (Nedávne aplikácie).
- 2 Použite lunetu alebo ťahajte po obrazovke prstom doľava alebo doprava, kým sa nedostanete k aplikácii, ktorú chcete zatvoriť.
- 3 Potiahnutím prsta na aplikácii smerom nahor aplikáciu zatvorte.

Ak chcete zatvoriť všetky otvorené aplikácie, ťuknite na položku **Zavrieť všetky**.

## Úprava obrazovky aplikácií

### Presúvanie položiek

Potiahnite položku na nové miesto.

### Vytváranie priečinkov

Potiahnite aplikáciu cez inú aplikáciu.

Vytvorí sa nový priečink, ktorý obsahuje vybrané aplikácie. Ťuknite na položku **Názov priečinka** a zadajte názov priečinka.

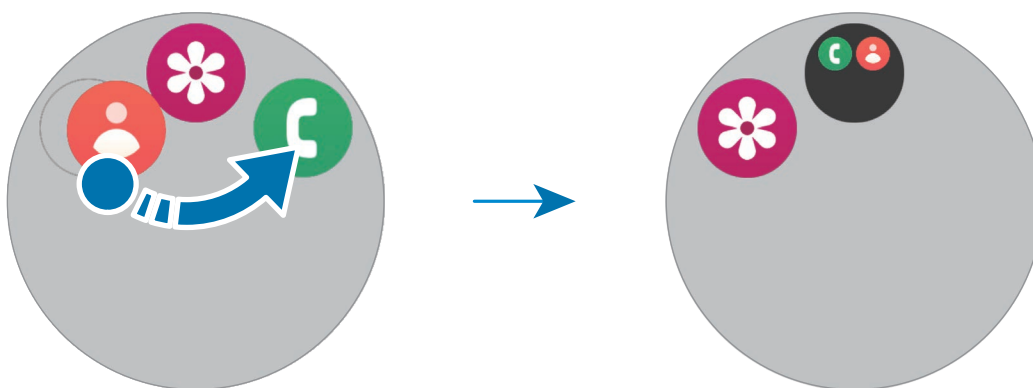

- **Pridanie ďalších aplikácií**

Na priečinku ťuknite na položku **+**. Začiarknite aplikácie, ktoré chcete pridať, a ťuknite na položku **Hotovo**. Aplikáciu môžete pridať aj tak, že ju potiahnete do priečinka.

- **Premiestnenie aplikácií z priečinka**

Potiahnite aplikáciu na nové miesto mimo priečinka.

- **Odstránenie priečinka**

Stlačte a podržte priečink, a potom ťuknite na položku **Odstrániť**. Odstráni sa len daný priečink. Aplikácie z priečinka sa premiestnia na obrazovku aplikácií.

## Uzamknutá obrazovka

Použite funkciu uzamknutia obrazovky na ochranu svojich údajov, ako sú vaše osobné informácie uložené v hodinkách. Pri zapnutí tejto funkcie budú hodinky vyžadovať odomknutie, kedykoľvek ich použijete. Ak ju však počas nosenia hodín odomknete, zostane odomknutá.

### Nastavenie uzamknutia obrazovky

Na obrazovke aplikácií postupne ťuknite na položky  (Nastavenia) → Zabezp. a ochr. úd. → Typ zámku a vyberte metódu uzamknutia.

- **Vzor:** Odomknutie obrazovky nakreslením vzoru pomocou najmenej štyroch bodov.
- **Kód PIN:** Odomknutie obrazovky zadaním číselného kódu PIN.

## Hodinky

### Obrazovka hodín

Môžete skontrolovať aktuálny čas alebo iné informácie. Ak nie je zobrazená obrazovka hodín, stlačením tlačidla Domov sa vrátite na obrazovku hodín.

### Zmena ciferníka

- 1 Stlačte a podržte prst na obrazovke hodín a ťuknite na položku **Pridať ciferník**.
- 2 Použite lunetu alebo potiahnite po obrazovke prstom nahor alebo nadol a potom vyberte ciferník. Ak ťuknete na položku **Ďalšie ciferníky**, môžete si z aplikácie **Obchod Play** stiahnuť ďalšie ciferníky.



- 3 Ak si chcete prispôbiť ciferník, ťuknite na položku **Prispôbiť**. Potiahnutím po obrazovke prstom doľava alebo doprava sa posuňte na položku, ktorú chcete prispôbiť, a potom vyberte požadovanú farbu a iné veci pomocou lunety alebo potiahnutím prstom na obrazovke nahor alebo nadol. Ak chcete nastaviť komplikácie, ťuknite na každú požadovanú oblasť komplikácií.

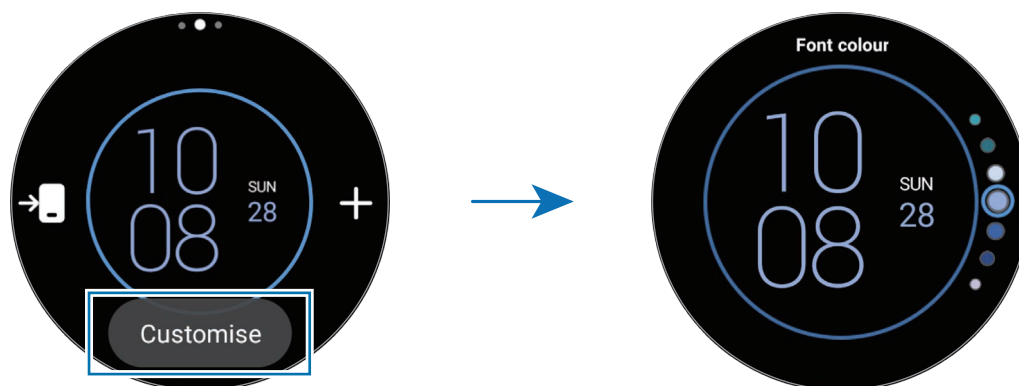

-  Okrem toho môžete zmeniť ciferník a prispôbiť ho zo svojho telefónu. V telefóne otvorte aplikáciu **Galaxy Wearable** a ťuknite na položku **Ciferníky**.

## Prispôbenie ciferníka pomocou fotografie

Po importovaní fotografie z telefónu použite fotografiu ako vzhľad ciferníka. Ďalšie informácie o importovaní fotografií z telefónu nájdete v časti [Prenos fotografií do hodínok](#).

- 1 Stlačte a podržte prst na obrazovke hodínok a ťuknite na položku **Pridať ciferník**.
- 2 Ťuknite na položku **Fotografie**, **Kamienky** alebo **Fotonálepka**.
- 3 Ťuknite na položku **Prispôbiť**.
- 4 Potiahnutím po obrazovke prstom doľava alebo doprava sa posuňte na položku **Pozadie** alebo **Fotografia**.

5 Ťuknite na obrazovku, vyberte fotografiu, ktorú chcete použiť ako vzhľad ciferníka a potom ťuknite na položku **OK**.

Fotografiu môžete priblížiť alebo oddialiť tak, že na ňu dvakrát ťuknete, prípadne na nej roztiahnete alebo stiahnete dva prsty. Keď je fotografia priblížená, posuňte obrazovku tak, aby sa na obrazovke zobrazila časť fotografie.





- Pre zvolenie viacerých fotografií naraz stlačte a podržte fotografiu, zvolte fotografie pomocou lunety alebo potiahnutím prstom vľavo alebo vpravo na obrazovke a potom ťuknite na . Ak chcete po výbere fotografií pridať ďalšie fotografie, ťuknite na položku **Pridať fotografiu**. Ak však pre ciferník vyberáte položku **Fotonálepka**, môžete vybrať len jednu fotografiu.
- Keď pre ciferník vyberáte položku **Fotografie** alebo **Kamienky**, môžete ako ciferník pridať až 20 fotografií.
- Fotografie, ktoré pridáte, sa zobrazia, keď ťuknete na displej, keď pre ciferník vyberáte **Fotografie**.

6 Ťuknite na tlačidlo **OK**.

7 Potiahnutím na obrazovke zmeňte iné položky, napríklad komplikáciu, a vráťte sa na predchádzajúcu obrazovku.

## Zapnutie funkcie Always On Display

Nastavte obrazovku hodinek a obrazovky niektorých aplikácií, aby boli vždy zapnuté, keď nosíte hodinky. Batéria sa vyčerpá oveľa rýchlejšie, ako obvykle, keď používate túto funkciu.

Ak chcete používať túto funkciu, otvorte rýchly panel potiahnutím dole z vrchného okraja obrazovky a ťuknite na . Prípadne na obrazovke aplikácií postupne ťuknite na položky  (**Nastavenia**) → **Displej** a ťuknutím na prepínač **Always On Display** túto funkciu zapnite.

## Zapnutie režimu Iba hodinky

V režime iba hodinky sa zobrazí iba čas a všetky ostatné funkcie nebude možné používať.

Na obrazovke aplikácií postupne ťuknite na položky  (**Nastavenia**) → **Starostlivosť o batériu a zar.** → **Batéria** → **Iba hodinky** a ťuknite na položku **Zapnúť**.

Ak chcete režim Iba hodinky vypnúť, stlačte a podržte tlačidlo Domov. Prípadne umiestnite hodinky do bezdrôtovej nabíjačky.

# Oznámenia

## Panel oznámení

Na paneli oznámení si môžete skontrolovať oznámenie, napríklad novú správu alebo zmeškaný hovor. Na obrazovke hodín otáčajte alebo potiahnite lunetu proti smeru hodinových ručičiek. Prípadne potiahnite na obrazovke prstom doprava, aby sa otvoril panel oznámení.

Ak sú tam nové oznámenia, na obrazovke hodín sa zobrazí oranžový indikátor oznámení. Ak sa indikátor oznámení neobjaví, na obrazovke aplikácií postupne ťuknite na položky **(Nastavenia)** → **Oznámenia** → **Rozšírené nastavenia** a ťuknutím na prepínač **Indikátor oznámení** túto funkciu zapnite.



- Oznámenia môžete prijímať, len keď nosíte hodinky.
- Pri používaní telefónu nemôžete dostávať oznámenia na hodinkách. Ak chcete skontrolovať oznámenia na hodinkách aj keď používate telefón, na obrazovke aplikácií ťuknite na **(Nastavenia)**, postupne ťuknite na položky **Oznámenia** → **Zobraziť oznámenia z telefónu na hodinkách** a potom vyberte položku **Zobr. upoz., aj keď sa telef. používa**.

## Kontrola prichádzajúcich oznámení

Keď dostanete oznámenie, informácie o oznámení, ako napríklad jeho typ alebo čas, kedy ste ho dostali, sa zobrazia na displeji. Ak dostanete viac ako dve oznámenia, použite lunetu alebo potiahnite prstom po obrazovke doľava alebo doprava a skontrolujte viac oznámení.

Ťuknite na oznámenie a skontrolujte podrobnosti.

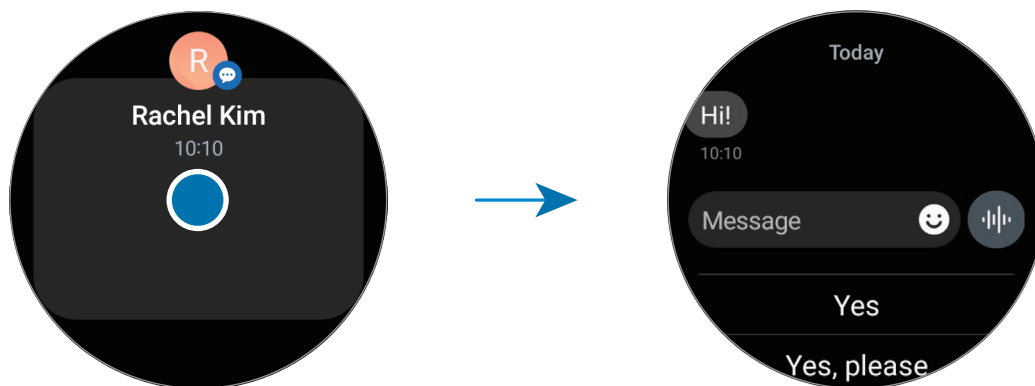

## Odstraňovanie oznámení

Posuňte prst smerom nahor na obrazovke, keď kontrolujete dané oznámenie.

## Výber aplikácií na prijímanie oznámení

Vyberte telefón alebo aplikáciu hodínok na prijímanie oznámení na hodinkách.

- 1 V telefóne otvorte aplikáciu **Galaxy Wearable**.
- 2 Postupne ťuknite na položky **Nastavenia hodínok** → **Oznámenia** → **Aplikačné oznámenia**.
- 3 Ťuknite na prepínač pri aplikáciách pre získanie oznámení zo zoznamu aplikácií.

## Panel rýchleho nastavenia

Z rýchleho panela môžete kontrolovať aktuálny stav hodín a konfigurovať nastavenia.





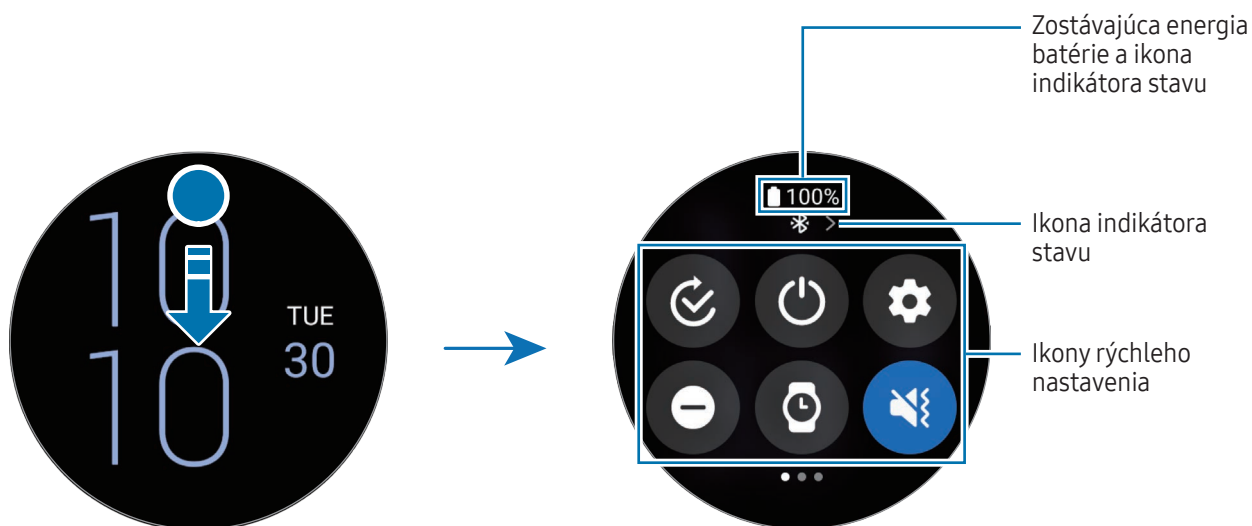

Ak chcete otvoriť rýchly panel, potiahnite nadol od horného okraja obrazovky. Ak chcete rýchly panel zatvoriť, prstom potiahnite po obrazovke nahor.

Použite lunetu alebo potiahnite po obrazovke prstom doľava alebo doprava a dostanete sa na ďalší alebo predchádzajúci rýchly panel.



### Kontrola ikon indikátora stavu

Ikony indikátora stavu sa zobrazia v hornej časti rýchleho panela a informujú vás o aktuálnom stave hodín. Najčastejšie používané ikony sú uvedené v tabuľke.

Ikona	Význam
	Pripojené zariadenie Bluetooth
	Intenzita signálu
	Pripojené k sieti LTE
	Wi-Fi pripojené
	Hodinky a telefón sú diaľkovo pripojené
	Úroveň nabitia batérie























- Niektoré ikony indikátora stavu, ktoré ukazujú určité situácie, napríklad keď používate niektoré režimy alebo nabíjate hodinky, sa zobrazujú aj vo vrchnej časti obrazovky hodín. Ak chcete skryť ikony indikátora stavu na obrazovke hodín, na obrazovke aplikácií ťuknite na  (**Nastavenia**), postupne ťuknite na položky **Pokročilé funkcie** → **Indikátory stavu**, a potom vyberte **Skryť po 2 sekundách**.
- V závislosti od oblasti, operátora alebo modelu sa ikony indikátora stavu môžu zobrazovať inak.

## Kontrola ikon rýchlych nastavení

Na rýchlom paneli sa zobrazia ikony rýchlych nastavení. Ťuknutím na ikonu môžete zmeniť základné nastavenia alebo spustiť príslušnú funkciu. Ak stlačíte ikonu rýchlych nastavení a podržíte ju, môžete skontrolovať podrobnejšie nastavenia.

Ďalšie informácie o pridávaní alebo odstraňovaní ikon rýchlych nastavení na rýchlom paneli nájdete v časti [Úpravy rýchleho panela](#).

Ikona	Význam
	Otvorenie ponuky výberu režimu
	Prístup k možnostiam napájania
	Otvorenie položky <b>Nastavenia</b>
	Zapnutie režimu Nerušiť
	Zapnutie funkcie Always On Display
	Zapnutie zvukového, vibračného alebo tichého režimu
	Zapnutie blesku
	Nastavenie jasú
	Zapnutie režimu šetrenia energie
	Otvorenie ponuky hlasitosti
	Pripojenie k sieti Wi-Fi
	Zapnutie režimu uzamknutia vo vode
	Zapnutie letového režimu
	Pripojenie náhlavnej súpravy Bluetooth



Ikona	Význam
	Otvorenie aplikácie <b>Hľadať telefón</b>
	Zapnutie funkcie GPS
	Pripojenie mobilnej siete (SM-R935F, SM-R945F, SM-R955F, SM-R965F)
	Zapnutie funkcie NFC
	Zapnutie funkcie citlivosti na dotyk
	Pripojenie k Bluetooth (SM-R935F, SM-R945F, SM-R955F, SM-R965F)



- Ikona rýchleho nastavenia  môže vyzeráť inak v závislosti od spusteného režimu, a keď sa režim používa, môžete ho vypnúť ťuknutím na ikonu.
- Ikony rýchleho nastavenia môžu vyzeráť inak v závislosti od verzie softvéru pripojeného telefónu.

## Úpravy rýchleho panela

Ťuknutím na  získate prístup k režimu úprav, kde môžete zmeniť usporiadanie ikon rýchlych nastavení alebo pridať či odstrániť ikonu rýchlych nastavení.

- **Presunutie ikony rýchleho nastavenia:** Stlačte a podržte ikonu rýchlych nastavení, ktorú chcete presunúť, a potiahnite ju na požadované miesto.
- **Pridanie ikony rýchleho nastavenia:** Ťuknite na  na ikone rýchlych nastavení, ktorú chcete pridať.
- **Odstránenie ikony rýchleho nastavenia:** Ťuknite na  na ikone rýchlych nastavení, ktorú chcete odstrániť.

## Zadávanie textu

### Usporiadanie klávesnice

Pri zadávaní textu sa zobrazí klávesnica.



- Obrazovka na zadávanie textu sa môže líšiť v závislosti od otvorenej aplikácie.
- Niektoré jazyky nepodporujú zadávanie textu. Ak chcete zadávať text, musíte vstupný jazyk prepnúť na jeden z podporovaných jazykov.

### Zmena vstupného jazyka

Potiahnite ikonu **—** nahor, postupne ťuknite na položky **⚙️** → **Vstupné jazyky** → **Spravovanie jazykov** a potom vyberte jazyky, ktoré chcete používať. Ak ste vybrali dva jazyky, vstupné jazyky môžete prepínať potiahnutím prstom na medzerníku doľava alebo doprava. Pridať môžete až 2 jazyky.



Môžete tiež nastaviť vstupné jazyky ťuknutím na **⚙️ (Nastavenia)** na obrazovke aplikácií a ťuknúť na **Všeobecné** → **Vstup** → **Klávesnica Samsung** → **Vstupné jazyky** → **Spravovanie jazykov**.

### Zmena typu klávesnice

Potiahnite ikonu **—** nahor, postupne ťuknite na položky **⚙️** → **Vstupné jazyky**, vyberte jazyk a potom vyberte požadovaný typ klávesnice.



Na klávesnici **3 x 4** má kláves tri alebo štyri znaky. Ak chcete zadať znak, opakovane ťuknite na príslušný kláves, kým sa nezobrazí požadovaný znak.



## Ďalšie funkcie klávesnice

Potiahnite ikonu  nahor na obrazovke s klávesnicou, aby ste mohli používať ďalšie funkcie klávesnice.

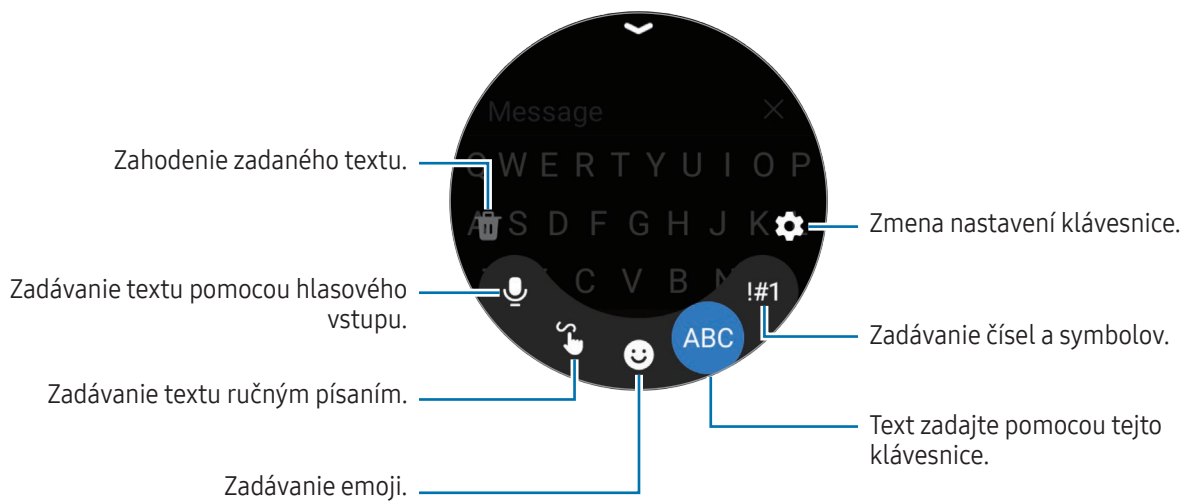



Niektoré funkcie nemusia byť v závislosti od jazyka, operátora alebo modelu k dispozícii.

# Aplikácie a funkcie

## Inštalácia a správa aplikácií

### Obchod Play

Zakúpenie a prevzatie aplikácií.

Ťknite na položku  (**Obchod Play**) na obrazovke aplikácií. Aplikácie môžete prehľadávať podľa kategórie alebo môžete ťknúť na položku  a vyhľadávať zadaním kľúčového slova.



- Zaregistrujte svoj účet Google na hodinkách a používajte aplikáciu Obchod Play. Viac informácií nájdete v časti [Pridanie konta Google do hodínok](#).
- Pre zmenu nastavení automatickej aktualizácie ťknite na **Nastavenia** a ťknite na prepínač **Aut. aktualizovať aplikácie** pre ich zapnutie alebo vypnutie.

### Spravovanie aplikácií

#### Odinštalovanie alebo vypnutie aplikácií

Na telefóne otvorte aplikáciu **Galaxy Wearable**, ťknite na **Nastavenia hodínok** → **Aplikácie**, ťknite na aplikáciu a potom vyberte možnosť.

- **Odinštal.:** Odinštalovanie prevzatých aplikácií.
- **Vypnúť:** Vypnutie vybraných predvolených aplikácií, ktoré nie je možné odinštalovať z hodínok.



- Niektoré aplikácie nemusia túto funkciu podporovať.
- Niektoré aplikácie môžete odstrániť stlačením a podržaním aplikácie na obrazovke aplikácií hodínok a ťknutím na **Odinštalovať**.

#### Aktivácia aplikácií

Na telefóne otvorte aplikáciu **Galaxy Wearable**, ťknite na **Nastavenia hodínok** → **Aplikácie**, vyberte  a potom ťknite na **Vypnuté** → **OK**. Vyberte aplikáciu a ťknite na položku **Zapnúť**.

## Nastavenie povolení aplikácie

Na to, aby niektoré aplikácie fungovali správne, môžu vyžadovať povolenia na prístup alebo používanie informácií na hodinkách.

Ak chcete skontrolovať alebo zmeniť nastavenia povolení aplikácie podľa kategórie povolenia, otvorte obrazovku aplikácií a postupne ťuknite na položky  (**Nastavenia**) → **Aplikácie** → **Správca povolení**. Vyberte položku a aplikáciu.



Ak aplikáciám povolenia neudelíte, základné funkcie aplikácií nemusia fungovať správne.

## Správy

Kontrola správ a odpovedanie použitím hodínok.

Ak používate roaming, poskytovateľ služieb vám môže účtovať ďalšie poplatky za odosielanie alebo prijímanie správ.



Aplikácia Android správy môže byť dostupná v závislosti od oblasti, a nastavenia pre predvolenú aplikáciu správ sú synchronizované s pripojeným telefónom.

## Kontrola správ

- 1 Ťuknite na položku  (**Správy**) na obrazovke aplikácií.  
Alebo otvorte panel oznámení a skontrolujte novú správu.
- 2 Prechádzajte zoznamom správ alebo použite lunetu a potom vyberte kontakt a skontrolujte konverzácie.





Ak chcete skontrolovať správu na telefóne, ťuknite na **Zobr. v telef.**

Ak chcete odpovedať na správu, ťuknite na pole zadávania správy a zadajte správu.

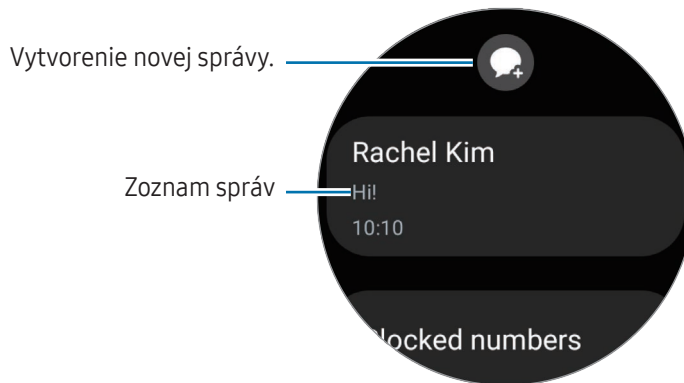
## Odosielanie správ

- 1 Ťuknite na položku  (Správy) na obrazovke aplikácií.



- 2 Ťuknite na položku .
- 3 Ťuknite na **Príjemca** alebo ťuknite na  a zadajte príjemcu správy alebo telefonické číslo. Alebo ťuknite na  a zvolte príjemcu správy zo zoznamu kontaktov.
- 4 Ťuknite na pole zadávania správy a zadajte správu alebo vyberte šablónu textu a potom ťuknite na  alebo .

## Záznam a odosielanie hlasových správ

Môžete odoslať hlasový súbor s tým, čo chcete povedať potom, ako ho nahráte.

Na obrazovke na zadávanie správ ťuknite na , nahrajte, čo chcete, aby bolo odoslané, a potom ťuknite na .

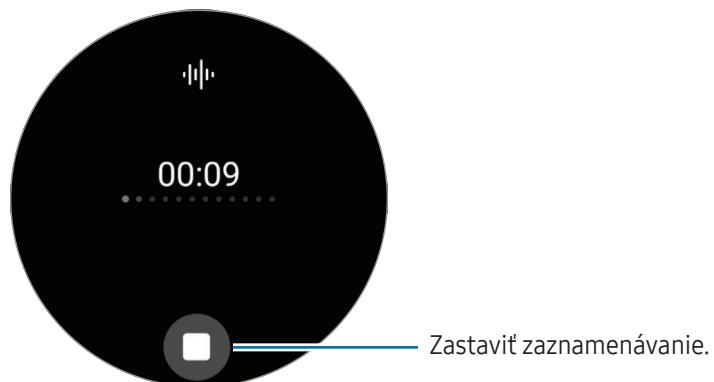

## Odstraňovanie správ

- 1 Ťuknite na položku  (**Správy**) na obrazovke aplikácií.
- 2 Prechádzajte zoznamom správ alebo použite lunetu a potom vyberte kontakt a skontrolujte konverzácie.
- 3 Stlačte a podržte správu a potom ťuknite na možnosť **Odstrániť**.  
Správa sa odstráni z hodínok aj z pripojeného telefónu.

## Telefón

### Úvod

Hovory môžete uskutočniť alebo môžete skontrolovať prichádzajúce hovory a prijať ich.



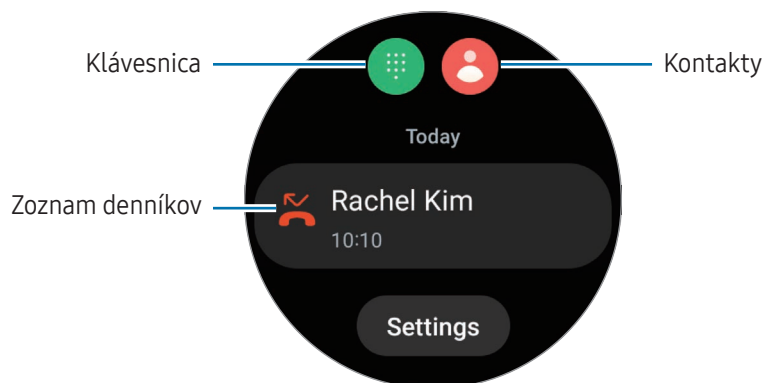

-  V oblastiach so slabým signálom nemusí byť počas hovoru zvuk čistý a uskutočňovať možno iba krátke hovory.

### Uskutočňovanie hovorov

Ťuknite na položku  (**Telefón**) na obrazovke aplikácií.







Použite jeden z nasledujúcich spôsobov pre uskutočnenie hovoru.

- Ťuknite na položku , zadajte číslo pomocou klávesnice a potom ťuknite na položku .
- Ťuknite na , použite lunetu alebo prechádzajte zoznamom kontaktov, vyberte kontakt a potom ťuknite na položku .
- Použite lunetu alebo prechádzajte zoznamom denníkov, vyberte záznam a potom ťuknite na položku .

## Výber čísla, ktoré chcete používať na uskutočňovanie hovorov (SM-R935F, SM-R945F, SM-R955F, SM-R965F)

Môžete si vybrať, či na uskutočňovanie hovorov chcete používať číslo hodínok alebo číslo pripojeného telefónu. A tiež, ak sú hodinky pripojené k telefónu, ktorý podporuje dve SIM karty, môžete si vybrať SIM kartu na uskutočňovanie hovorov.

- 1 Ťuknite na položku  (**Telefón**) na obrazovke aplikácií.
  - 2 Ťuknite na položku .
  - 3 Ťuknite na  a vyberte požadovanú možnosť.
    - **Telefón:** Uskutočňovanie hovorov s číslom pripojeného telefónu.
    - **SIM 1:** Uskutočňovanie hovorov s číslom SIM karty 1 pripojeného telefónu.
    - **SIM 2:** Uskutočňovanie hovorov s číslom SIM karty 2 pripojeného telefónu.
    - **Hodinky:** Uskutočňovanie hovorov s číslom hodínok.
-  • Niektoré funkcie nemusia byť dostupné v závislosti od pripojeného telefónu.
- Môžete si tiež vybrať číslo, ktoré použijete stlačením a podržaním tlačidla hovoru po výbere položky denníka.

## Nastavenie preferovaného čísla v predstihu (SM-R935F, SM-R945F, SM-R955F, SM-R965F)

- 1 Ťuknite na položku  (**Telefón**) na obrazovke aplikácií.
- 2 Ťuknite na položku **Nastavenia**.
- 3 Ťuknite na položku **Preferované číslo** a vyberte požadovanú možnosť.
  - **Telefón:** Nastavenie na uskutočňovanie hovorov s číslom pripojeného telefónu.
  - **Hodinky:** Nastavenie na uskutočňovanie hovorov s číslom hodínok.
  - **Vždy sa pýtať:** Nastavenie, aby sa pri každom uskutočňovaní hovorov zobrazila otázka, ktoré číslo sa má použiť.

## Možnosti počas hovorov

K dispozícii sú nasledujúce možnosti:

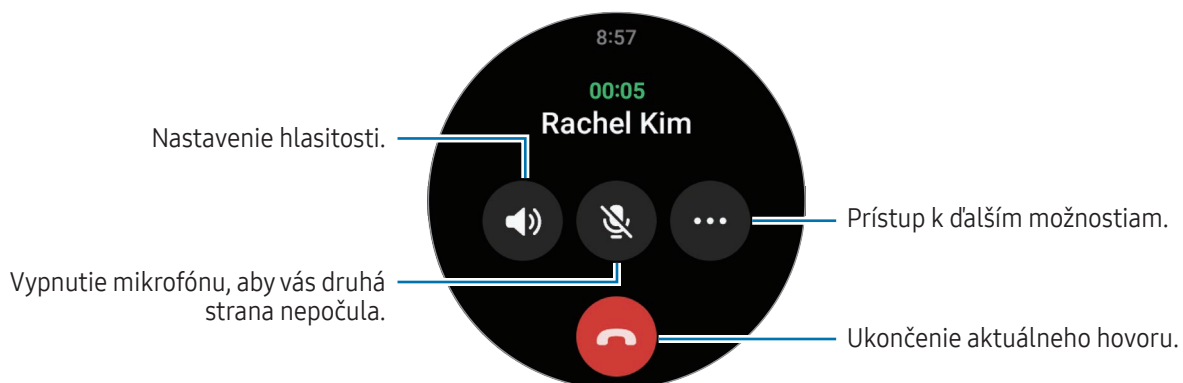

 Vzhľad obrazovky sa môže líšiť v závislosti od modelu.

## Uskutočnenie hovoru pomocou náhlavnej súpravy Bluetooth

Keď je pripojená náhlavná súprava Bluetooth, hovor sa presmeruje na ňu.

Keď nie je pripojená náhlavná súprava Bluetooth, na obrazovke s aplikáciami ťuknite na  (**Nastavenia**) → **Pripojenia** → **Bluetooth**. Keď sa zobrazí zoznam dostupných zariadení Bluetooth, vyberte náhlavnú súpravu Bluetooth, ktorú chcete používať.

## Prijímanie hovorov

### Prijatie hovoru

Počas prichádzajúceho hovoru otočte lunetou alebo potiahnite prstom v smere hodinových ručičiek. Prípadne potiahnite  mimo veľkého kruhu.

Telefónovať môžete pomocou interného mikrofónu hodinek, reproduktora alebo pripojenej náhlavnej súpravy Bluetooth.

### Odmietnutie hovoru

Môžete odmietnuť prichádzajúce hovory a odoslať správu o odmietnutí volajúcemu.

Počas prichádzajúceho hovoru otočte lunetou alebo potiahnite prstom proti smeru hodinových ručičiek. Prípadne potiahnite  mimo veľkého kruhu.

Ak chcete odoslať odmietavú správu, potiahnite ikonu  nahor a vyberte požadovanú správu.

## Zmeškané hovory

Pri zmeškanom hovore sa na paneli oznámení zobrazí oznámenie o zmeškanom hovore. Na paneli oznámení skontrolujte oznámenia o zmeškaných hovoroch. Prípadne ťuknutím na položku  (**Telefón**) na obrazovke aplikácií skontrolujte zmeškané hovory.

## Kontakty

Kontaktu môžete zavolať alebo odoslať správu. Kontakty uložené vo vašom pripojenom telefóne sa uložia aj do hodínok.



Ťuknite na položku  (**Kontakty**) na obrazovke aplikácií.

 V hornej časti zoznamu kontaktov sa zobrazí zoznam obľúbených kontaktov v telefóne.

Použite jeden z nasledujúcich spôsobov vyhľadávania:

- Ťuknite na položku  a zadajte kritériá vyhľadávania v hornej časti zoznamu kontaktov.
- Prechádzajte zoznamom kontaktov.
- Použite lunetu. Keď budete lunetu rýchlo posúvať, alebo potiahnete prstom, zoznam sa bude posúvať v abecednom poradí od prvého písmena.

Po vybratí kontaktu vykonajte jeden z nasledujúcich krokov:

-  : Uskutočnenie hlasového hovoru.
-  : Vytvorenie správy.

## Vybranie často používaných kontaktov na karte

Pridajte často používané kontakty z karty **Kontakty**, aby ste ich mohli kontaktovať priamo cez textovú správu alebo telefonický hovor. Ťuknite na **Pridať** →  a vyberte kontakt.

-  • Pre použitie tejto funkcie, musíte pridať kartu **Kontakty**. Viac informácií nájdete v časti [Používanie kariet](#).
- Na kartu je možné pridať až štyri kontakty.



# Samsung Health

## Úvod

V záujme pestovania si zdravých zvykov aplikácia Samsung Health zaznamenáva a spravuje vaše aktivity vykonávané počas celých 24 hodín a spánkový vzor. Môžete uložiť a spravovať svoje zdravotné dáta v aplikácii Samsung Health pripojeného telefónu.

Po nepretržitom cvičení dlhšom ako 10 minút (pre beh 3 minúty) počas nosenia hodínok sa zapne funkcia automatickej detekcie cvičenia. Hodinky vás tiež upozornia a ukážu vám niekoľko strečingových pohybov, prípadne sa zobrazí obrazovka, ktorá vás povzbudí k nenáročnej aktivite v prípade, že hodinky rozpoznali neaktivitu po viac ako 50 minút. Keď vaše hodinky rozpoznajú, že jazdíte alebo spíte, môžu vás upozorniť a nezobrazí sa strečingová obrazovka, aj keď ste fyzicky neaktívny.

Ďalšie informácie nájdete na lokalite [www.samsung.com/samsung-health](http://www.samsung.com/samsung-health).



Funkcie aplikácie Samsung Health sú určené len na voľnočasové a cvičebné aktivity. Nie sú určené na zdravotnícke účely. Pred použitím týchto funkcií si pozorne prečítajte pokyny.

## Denná aktivita

Skontrolujte svoj denný stav, ako sú kroky, čas aktivít, kalórie aktivít a ich ciele, a s tým súvisiace informácie.

### Kontrola denných aktivít

Ťuknite na  (Samsung Health) na obrazovke aplikácií a ťuknite na **Denná aktivita**.

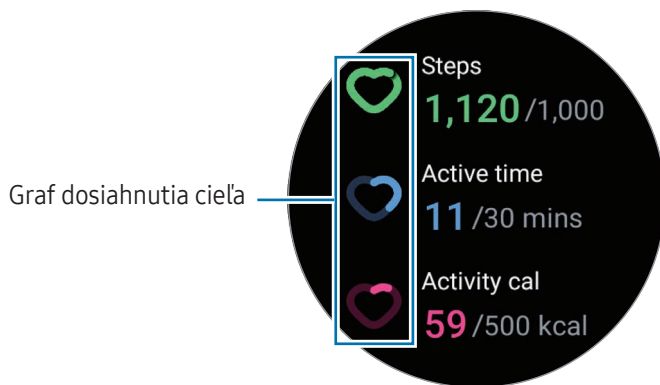

- **Kroky:** Skontrolujte počet krokov, ktoré ste prešli cez deň. Čím ste bližšie ku krokovému cieľu, tým krivka rastie vyššie.
- **Doba aktivity:** Skontrolujte celkový čas, počas ktorého ste boli fyzicky aktívni počas dňa. Ako sa budete svojmu aktívnemu časovému cieľu vykonávaním ľahkých činností, ako napríklad strečing a chôdza, približovať, graf bude rásť.
- **Aktivit. kal.:** Skontrolujte celkové množstvo kalórií, ktoré ste spotrebovali vykonávaním aktivity cez deň. Čím ste bližšie ku kalorickému cieľu, tým krivka rastie vyššie.

Ak chcete skontrolovať doplňujúce informácie, ktoré súvisia s vašimi dennými aktivitami, použite lunetu alebo potiahnite prstom smerom hore alebo dole na obrazovke.

### Nastavenie cieľových denných činností

- 1 Ťuknite na položku  (Samsung Health) na obrazovke aplikácií.
- 2 Ťuknite na **Denná aktivita** a ťuknite na **Nastaviť ciele**.
- 3 Vyberte možnosť aktivity.
- 4 Pomocou lunety alebo potiahnutím prstom nahor alebo nadol po obrazovke nastavte cieľ.
- 5 Ťuknite na položku **Hotovo**.

## Kroky

Hodinky počítajú počet krokov, ktoré ste už prešli.

### Meranie počtu prejdenných krokov

Ťuknite na  (Samsung Health) na obrazovke aplikácií a ťuknite na **Kroky**.



Ak chcete skontrolovať doplňujúce informácie, ktoré súvisia s krokmi, použite lunetu alebo potiahnite prstom smerom hore alebo dole na obrazovke.



- Keď začnete merať počet vašich krokov, nástroj na sledovanie krokov monitoruje vaše kroky a s miernym oneskorením zobrazí počet vašich krokov, pretože hodinky po chvíli kráčania presne rozpoznajú váš pohyb. Aj čo sa týka presného počtu krokov môžete zaznamenať mierne oneskorenie, kým oznámenie ukáže, že sa dosiahol určitý cieľ, a toto oznámenie sa zobrazí iba pri použití aplikácie Samsung Health po stiahnutí a nainštalovaní aplikácie.
- Ak nástroj na sledovanie krokov použijete počas jazdy autom alebo vlakom, vibrácie môžu ovplyvniť počítanie krokov.
- Jedno poschodie je počítané ako približne 3 metre. Meranie poschodí sa nemusí rovnať poschodiam, ktoré ste skutočne prešli.
- V závislosti od prostredia, pohybov používateľa a stavu budovy meranie poschodí nemusí byť presné.
- Poschodia sa nemusia odmerať presne, ak sa do senzora atmosférického tlaku dostane voda (sprcha a vodná aktivita) alebo cudzie materiály. Ak sa na hodinky dostane čistiaci prostriedok, pot alebo dažďové kvapky, pred používaním opláchnite čistou vodou a dôkladne vysušte hodinky vrátane senzora atmosférického tlaku.

## Nastavenie cieľového počtu krokov

- 1 Ťuknite na položku  (Samsung Health) na obrazovke aplikácií.
- 2 Ťuknite na **Kroky** a Ťuknite na **Nastav. cieľa**.
- 3 Pomocou lunety alebo potiahnutím prstom nahor alebo nadol po obrazovke nastavte cieľ.
- 4 Ťuknite na položku **Hotovo**.

## Cvičenie

Nahrajte informácie o svojom cvičení a skontrolujte výsledky.



- Pred použitím tejto funkcie požiadajte o radu licencovaného zdravotníckeho pracovníka, napríklad lekára, ak sa vás týka niečo z nasledujúceho:
  - Ak máte chronické ochorenie, napríklad srdcové ochorenie alebo vysoký tlak krvi
  - Ak ste tehotná
  - Ak nie ste vo vhodnom veku, aby ste cvičili samostatne
- Ak počas cvičenia pociťujete nevoľnosť, bolesti alebo máte ťažkosti s dýchaním, okamžite prestaňte cvičiť a poraďte sa s licencovaným zdravotníckym pracovníkom, napríklad lekárom.
- Keď začnete cvičiť, váš srdcový tep je zmeraný. Kvôli presnosti meraní noste hodinky pevne okolo spodnej časti ruky nad zápästím. Viac informácií nájdete v časti [Ako nosiť hodinky, aby bolo meranie presné](#).
- Aby ho bolo možné odmerať presnejšie, nehýbte sa, kým sa na displeji neobjaví váš srdcový tep.
- Váš srdcový tep sa nemusí dočasne objaviť kvôli rôznym podmienkam, napríklad prostrediu, vášmu fyzickému stavu alebo spôsobu nosenia hodínok.

### Pred cvičením v chladnom počasí majte na pamäti nasledujúce podmienky:

- Nepoužívajte zariadenie v chladnom počasí. Ak je to možné, používajte zariadenie v interiéri.
- Ak používate zariadenie vonku v chladnom počasí, pred použitím zakryte hodinky rukávom.

## Začatie cvičení

1 Ťuknite na položku  (Samsung Health) na obrazovke aplikácií.

2 Ťuknite na položku **Tréning**.

 Cvičenie môžete začať priamo z karty **Kombin. tréningy** po pridaní cvičení na ňu.

3 Použite lunetu alebo ťahajte po obrazovke prstom doľava alebo doprava a pre výber typu cvičenia, ktoré chcete.

Ak tam nie je typ cvičenia, ktoré chcete, ťuknite na **Pridať** a potom zvolte typ cvičenia, ktoré chcete.

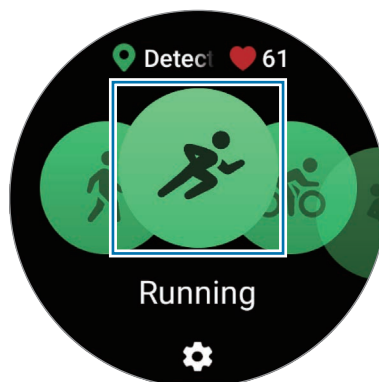

Začne sa cvičenie. Pri určitých typoch cvičenia spustíte cvičenie ťuknutím na položku **Štart**.

- 4 Ak chcete skontrolovať informácie o cvičení, napríklad váš srdcový tep, vzdialenosť alebo čas, použite lunetu alebo potiahnite na obrazovke cvičenia smerom nahor alebo nadol.

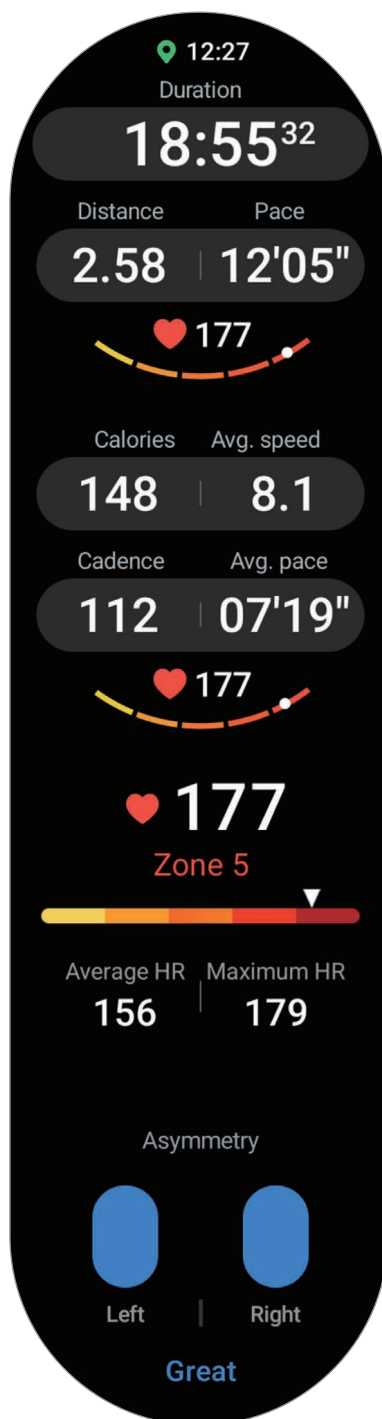

Potiahnutím prstom na obrazovke doľava môžete prehrávať hudbu.



- Keď vyberiete možnosť **Plávanie** alebo **Plávanie (vonku)**, automaticky sa zapne režim uzamknutia vo vode a dotykový displej nebude reagovať. Režim uzamknutia vo vode je funkcia, ktorá zabraňuje neúmyselným stlačeniam a vstupom obrazovky pri cvičení vo vode. Keď je režim uzamknutia vo vode zapnutý, funkcie ako funkcia prebudenia zdvihnutím zápästia a funkcia Always On Display vrátane stlačení obrazovky sa automaticky vypnú.
- Keď vyberiete možnosť **Plávanie** alebo **Plávanie (vonku)**, zaznamenaná hodnota nemusí byť presná v týchto prípadoch:
  - Ak prestanete plávať predtým, ako sa dostanete na stanovený bod
  - Ak uprostred zmeníte štýl plávania
  - Ak prestanete pohybovať ramenami predtým, ako sa dostanete na stanovený bod
  - Ak pri plávaní nepohybujete ramenami
  - Ak pri plávaní používate len jednu ruku
  - Ak plávate pod vodou
  - Ak po spustení cvičenia vyjdete z vody a kráčate
  - Ak nepozastavíte alebo reštartujete cvičenie, ale ukončíte cvičenie

5 Potiahnite prstom napravo na obrazovke a ťuknite na **Dokončiť**.

Pre pozastavenie alebo reštartovanie cvičenia, potiahnite prstom napravo na obrazovke a ťuknite na **Pozastaviť** alebo **Pokrač**. Môžete tiež stlačiť a podržať tlačidlo Späť.



- Ak chcete plávanie ukončiť, najprv stlačte a podržte tlačidlo Domov, čím vypnete režim uzamknutia vo vode, potraсте hodinkami a úplne z nich odstráňte vodu, aby senzor atmosférického tlaku mohol správne pracovať, a potom ťuknite na **OK**.
- Keď skončíte cvičenie, hudba sa bude prehrávať naďalej. Ak chcete zastaviť prehrávanie hudby, zastavte hudbu pred ukončením cvičenia, alebo otvorením aplikácie **Hudba**, alebo aplikáciou **Ovládač médií** zastavte prehrávanie hudby.

6 Po ukončení cvičenia použite lunetu alebo potiahnite prstom po obrazovke smerom nahor alebo nadol, aby ste skontrolovali výsledky cvičenia.

## Vykonávanie viacerých cvičení

Môžete zaznamenať rôzne cvičenia a prejsť si celú rutinu začatím ďalšieho cvičenia hneď po dokončení aktuálneho cvičenia.

Potiahnite prstom napravo na obrazovke počas cvičenia, ťuknite na **Nové** a potom zvolte typ ďalšieho cvičenia pre začatie.



Ak chcete plávanie ukončiť, najprv stlačte a podržte tlačidlo Domov, čím vypnete režim uzamknutia vo vode, potraсте hodinkami a úplne z nich odstráňte vodu, aby senzor atmosférického tlaku mohol správne pracovať, a potom ťuknite na **OK**.

## Začatie opakovaných cvičení

Keď vykonávate opakované cvičenia, ako napríklad drepy alebo kliky, hodinky budú počítať, koľkokrát ste opakovali pohyb a budú pípať.

- 1 Ťuknite na položku  (**Samsung Health**) na obrazovke aplikácií.
- 2 Ťuknite na položku **Tréning**.
- 3 Otočte lunetu alebo ťahajte po obrazovke prstom doľava alebo doprava pre výber opakovaného cvičenia, ktoré chcete a jeho začatie.

Ak tam nie je typ opakovaného cvičenia, ktoré chcete, ťuknite na **Pridať** a potom zvolte typ cvičenia, ktoré chcete.

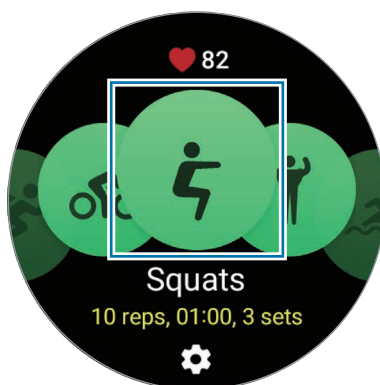



- 4 Ťuknite na **OK**, keď sa dostanete do správnej polohy na začatie podľa polohy zobrazenej na obrazovke.

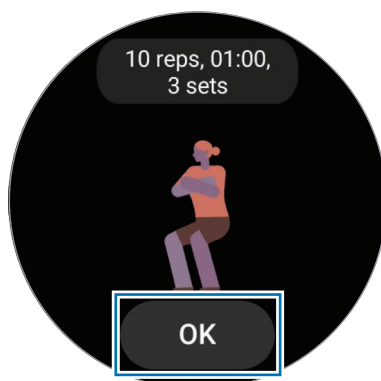

Počítanie sa začne pípnutím.

- 5 Ak chcete na obrazovke cvičenia skontrolovať informácie o cvičení, napríklad váš srdcový tep, počet opakovaní alebo kalórie, použite lunetu alebo potiahnite na obrazovke prstom nahor alebo nadol.

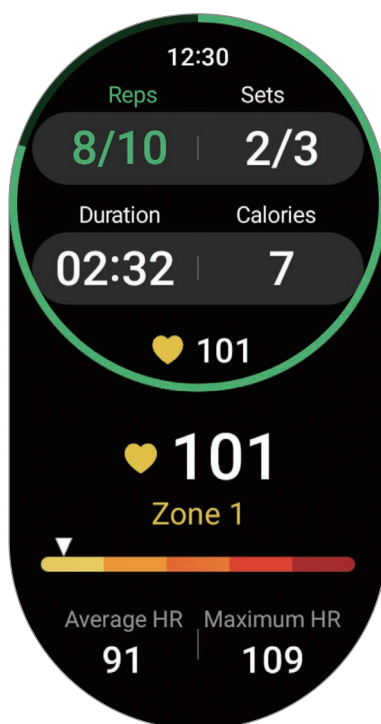

Potiahnutím prstom na obrazovke doľava môžete prehrávať hudbu.

- 6 Po dokončení súboru cvičení si oddýchnite. Alebo ťuknite na položku **Vynechať**, ak chcete preskočiť na nasledujúci súbor bez oddychovania.  
Cvičenie sa začne, keď sa dostanete do správnej polohy na jeho začatie podľa polohy zobrazenej na obrazovke.
- 7 Potiahnite prstom napravo na obrazovke a ťuknite na **Dokončiť**.  
Pre pozastavenie alebo reštartovanie cvičenia, potiahnite prstom napravo na obrazovke a ťuknite na **Pozastaviť** alebo **Pokrač.** Môžete tiež stlačiť a podržať tlačidlo Späť.
-  Keď skončíte cvičenie, hudba sa bude prehrávať naďalej. Ak chcete zastaviť prehrávanie hudby, zastavte hudbu pred ukončením cvičenia, alebo otvorením aplikácie **Hudba** alebo aplikácie **Ovládač médií** zastavte prehrávanie hudby.
- 8 Po ukončení cvičenia použite lunetu alebo potiahnite prstom po obrazovke smerom nahor alebo nadol, aby ste skontrolovali výsledky cvičenia.

## Kontrola histórie cvičenia

Môžete skontrolovať históriu svojho cvičenia, ktorá je zoradená podľa dátumu a typu cvičenia.

- 1 Ťuknite na položku  (**Samsung Health**) na obrazovke aplikácií.
- 2 Ťuknite na položku **Zobraziť históriu**.

- 3 Pomocou lunety alebo potiahnutím na obrazovke nahor alebo nadol môžete skontrolovať celú históriu svojho cvičenia.

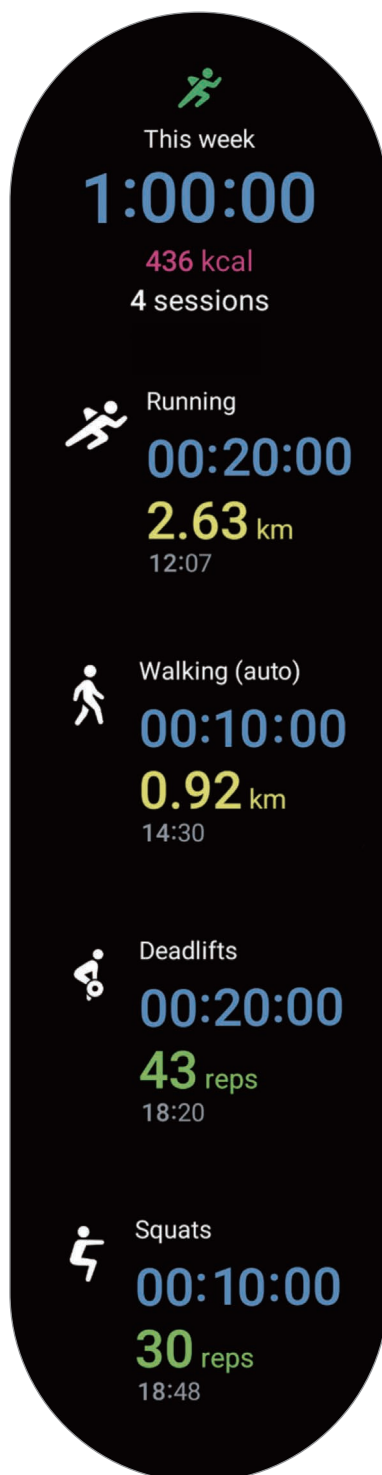

## Cvičenie po pridaní vášho vlastného cvičenia

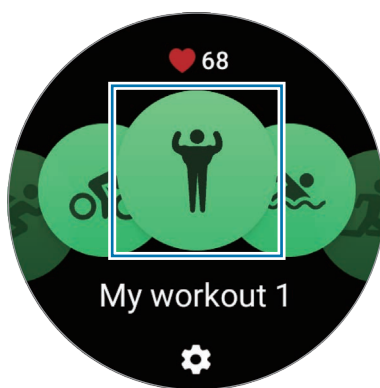

Okrem predvolených typov cvičení, ktoré poskytujú hodinky, môžete pridať svoje vlastné cvičenia a merať trvanie a spálené kalórie, a potom kontrolovať výsledky cvičenia.

- 1 Ťuknite na položku  (Samsung Health) na obrazovke aplikácií.
- 2 Ťuknite na položku **Tréning**.
- 3 Postupne Ťuknite na položky **Pridať** → **Vytvoriť nové cvičenie**.
- 4 Zadajte názov a Ťuknite na prepínač **Záznam vzdialenosti, rýchlosti a trasy pomocou GPS**, aby sa zaznamenali ďalšie možnosti.
- 5 Ťuknite na položku **Uložiť**.  
Vaše cvičenie bude pridané.



- 6 Vyberte cvičenie, ktoré ste pridalí, a začnite.

## Nastavenie cvičenia

- 1 Ťuknite na položku  (**Samsung Health**) na obrazovke aplikácií.
  - 2 Ťuknite na položku **Tréning**.
  - 3 Ťuknite na  pod každým typom cvičenia a nastavte rôzne voľby cvičení.
    - **Dĺžka bazéna:** Nastavenie dĺžky bazéna.
    - **Cieľ:** Zapnutie funkcie cieľa cvičenia a jej nastavenie.
    - **Tréningová obraz.:** Nastavte obrazovky, ktoré objavia, kým cvičíte.
    - **Sprievodca zónami srdcového tepu:** Zapnutie funkcie a nastavenie prijímania upozornení po dosiahnutí cieľa zóny srdcového tepu, ktorý ste nastavili.
    - **Automatický medzičas:** Nastavenie, ktoré v priebehu tréningu umožňuje zaznamenávať čas kôl manuálne dvoma stlačeniami tlačidla Späť alebo automaticky pri vzdialenosti alebo čase, ktoré ste si nastavili.
    - **Frekvencia sprievodcu:** Nastavenie na prijímanie navádzania zakaždým, keď dosiahnete vzdialenosť, čas alebo dĺžku, ktoré ste si nastavili.
    - **Trénerské správy:** Nastavenie, aby ste dostávali správy od trénera na zabezpečenie riadneho tempa počas tréningu.
    - **Autom. pauza:** Nastavenie funkcie cvičenia na hodinkách na automatické pozastavenie, keď prestanete cvičiť.
    - **Začiatok tréningu:** Nastavenie, ako začať cvičenie.
    - **Zvukový sprievodca:** Zapnutie zvukového sprievodcu na kontrolu vášho cieľa a kôl zvukom.
    - **Vždy zap. obrazovka:** Nastavenie, aby bola počas cvičení obrazovka vždy zapnutá.
    - **Automaticky zisťovať tréningy:** Zapnutie funkcie automatickej detekcie cvičenia a jej nastavenie. Viac informácií nájdete v časti [Funkcia automatickej detekcie cvičenia](#).
-  • Určité nastavenia môžete zmeniť aj tesne pred začatím cvičenia alebo počas cvičenia. Pred začatím cvičenia ťuknite na položku **Nast.** na obrazovke odpočítavania alebo na obrazovke GPS. Prípadne počas cvičenia potiahnite prstom vpravo na obrazovke a ťuknite na **Nast.**
- Dostupné možnosti nastavenia cvičenia sa môžu líšiť v závislosti od typu cvičenia.

## Funkcia automatickej detekcie cvičenia

Ak ste začali s aktivitou na viac ako 10 minút (beh 3 minúty) kým nosíte hodinky, automaticky rozpoznajú, že cvičíte a zaznamenajú informácie o cvičení, ako je typ cvičenia, jeho trvanie a spálené kalórie.



Keď prestanete niektoré cvičenia robiť na dlhšie ako jednu minútu, hodinky automaticky rozpoznajú, že ste prestali cvičiť, a zaznamenávanie sa skončí.



- Môžete si skontrolovať zoznam cvičení, ktoré sú podporované funkciou automatickej detekcie cvičenia. Na obrazovke aplikácií ťuknite na  (**Samsung Health**) a ťuknite na **Nast.** → **Zisťované aktivity**. Ak sa cvičenia nerozpoznajú automaticky, zapnite funkciu automatickej detekcie cvičenia a ťuknite na prepínač typu cvičenia, ktorý používa túto funkciu pod **Zisťované aktivity**.
- Funkcia automatickej detekcie cvičenia meria napríklad čas strávený cvičením a spálené kalórie pomocou snímača zrýchlenia. V závislosti od spôsobu chôdze, rutín cvičenia a životného štýlu nemusia byť merania presné.

## Jedlo

Zaznamenávajúte kalórie, ktoré prijmete za deň, a porovnajte ich s cieľovou hodnotou kalórií, aby ste mohli lepšie riadiť svoju hmotnosť.

### Zaznamenávanie kalórií

- 1 Ťuknite na položku  (**Samsung Health**) na obrazovke aplikácií.
- 2 Ťuknite na **Jedlo**.
- 3 Ťuknite na **Zadať**, ťuknite na typ jedla vo vrchnej časti obrazovky a potom vyberte možnosť.
- 4 Pomocou lunety alebo potiahnutím prstom nahor alebo nadol po obrazovke nastavte kalorický príjem a potom ťuknite na položku **Hotovo**.

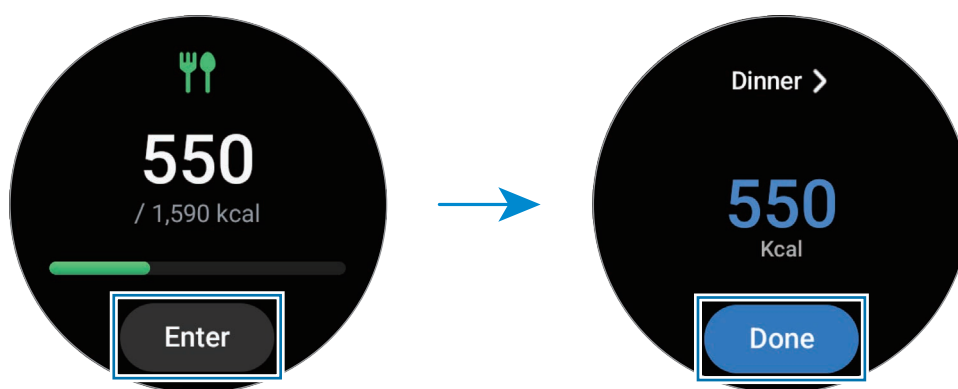

Ak chcete skontrolovať doplňujúce informácie, ktoré súvisia s príjmom kalórií, použite lunetu alebo potiahnite prstom smerom hore alebo dole na obrazovke.

### Odstraňovanie záznamov

- 1 Ťuknite na položku  (**Samsung Health**) na obrazovke aplikácií.
- 2 Ťuknite na **Jedlo** a ťuknite na **Odstrániť**.
- 3 Vyberte údaje, ktoré chcete odstrániť, a potom ťuknite na položku **Odstrániť**.

### Nastavenie cieľa pre prísun kalórií

- 1 Ťuknite na položku  (**Samsung Health**) na obrazovke aplikácií.
- 2 Ťuknite na **Jedlo** a ťuknite na **Nastav. cieľa**.
- 3 Pomocou lunety alebo potiahnutím prstom nahor alebo nadol po obrazovke nastavte cieľ.
- 4 Ťuknite na položku **Hotovo**.

## Spánok

Zariadenie umožňuje analyzovanie vášho spánku a jeho zaznamenanie meraním vášho srdcového tepu a pohybu počas spánku.



Táto funkcia je len pre váš všeobecný úžitok. Nepoužívajte ju preto na lekárske účely, napríklad na diagnostiku príznakov, liečbu alebo prevenciu chorôb.



- Podľa vášho pohybu a zmien srdcového tepu počas spánku sa budú analyzovať štyri štádiá spánkového vzoru (Bdenie, REM, Ľahký, Hlboký). Odporúčané rozsahy pre každý nameraný stav spánku môžete skontrolovať v grafe na pripojenom telefóne.
- Ak máte srdcový tep nepravidelný alebo hodinky nedokážu riadne rozpoznať váš srdcový tep, budú sa analyzovať tri štádiá spánkového vzoru (Nepokojný, Ľahký, Nehybný).
- Podrobnú analýzu spánku si môžete skontrolovať len vtedy, keď sú hodinky pripojené k vášmu telefónu.
- Pred meraním nabite batériu hodínok tak, aby bola nabitá na viac ako 30 %.
- Kvôli presnosti meraní noste hodinky pevne okolo spodnej časti ruky nad zápästím. Viac informácií nájdete v časti [Ako nosiť hodinky, aby bolo meranie presné](#).

## Meranie vášho spánku



- 1 Počas spánku majte na ruke hodinky.  
Hodinky začnú merať váš spánok.
- 2 Po zobudení ťuknite na položku  (Samsung Health) na obrazovke aplikácií.
- 3 Ťuknite na **Spánok**.

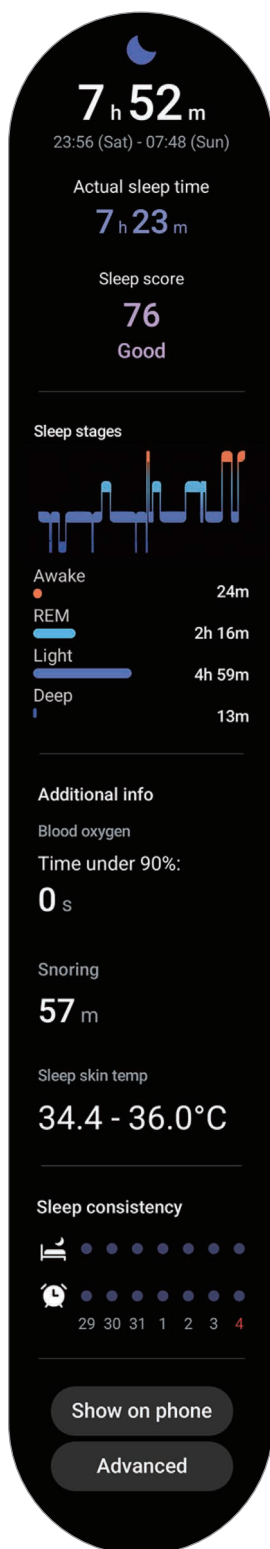

- 4 Použite lunetu alebo potiahnite prstom po obrazovke smerom nahor alebo nadol, aby ste mohli skontrolovať všetky informácie týkajúce sa vášho nameraného spánku.



## Používanie funkcie detekcie chrápania

- 1 Ťuknite na položku  (Samsung Health) na obrazovke aplikácií.
  - 2 Ťuknite na položku **Nast.**
  - 3 Ťuknite na položku **Zisťovanie chrápania**.  
Na telefóne sa otvorí aplikácia Samsung Health.
  - 4 Ťuknutím na prepínač zapnite túto funkciu.
  - 5 Vyberte **Vždy** pod **Zisťovať chrápanie**, aby sa vaše chrápanie meralo vždy, keď spíte.
  - 6 Pred spaním pripojte telefón k nabíjačke a mikrofón telefónu umiestnite tak, aby smeroval k vám.  
Vaše chrápanie bude merané spolu s inými záznamami počas spánku, kým nosíte hodinky.
-  • V aplikácii Samsung Health (verzia 6.18 alebo novšia) na pripojenom telefóne je možné zapnúť funkciu detekcie chrápania.
- Chrápanie sa nemusí merať, ak nenastavíte funkciu detekcie chrápania na **Vždy**, pred spaním nepripojíte telefón k nabíjačke, alebo pred spaním neumiestnite mikrofón telefónu tak, aby smeroval k vám.

## Používanie teploty pokožky počas funkcie spánku

Zaznamenávajúte zmeny svojej teploty pokožky počas spánku a získajte pomoc pri vytvorení optimálneho prostredia na spánok.

- 1 Ťuknite na položku  (Samsung Health) na obrazovke aplikácií.
- 2 Ťuknite na položku **Nast.**

### 3 Ťuknutím na prepínač **Teplota kože počas spánku** zapnite túto funkciu.

Vaša teplota pokožky bude meraná spolu s inými záznamami počas spánku, kým nosíte hodinky.



- Ak sa vám teplota pokožky meria nepretržite počas spánku, batéria sa vyčerpá rýchlejšie ako obvykle.
- Môžete vidieť svetlo v dôsledku blikania optického snímača srdcového tepu počas merania teploty pokožky.
- Hodinky môžu merať teplotu pokožky dokonca aj vtedy, keď nespíte, pretože hodinky môžu rozpoznať stav spánku, aj keď čítate knihu alebo sledujete TV alebo filmy.
- Hodinky noste pevne, aby ste zabezpečili, že sa nevytvorí medzera medzi vašim zápästím a hodinkami pri prehadzovaní sa v spánku.

## Srdcový tep

Meranie a zaznamenávanie srdcového tepu.



Nástroj hodiniek na sledovanie srdcového tepu je určený len na cvičenie a informačné účely a nie je určený na použitie pri diagnostike ochorení a iných stavov, ani na liečbu, zmiernenie a prevenciu ochorení.



Kvôli presnosti meraní noste hodinky pevne okolo spodnej časti ruky nad zápästím. Viac informácií nájdete v časti [Ako nosiť hodinky, aby bolo meranie presné](#).

### Majte na pamäti nasledujúce podmienky pred meraním srdcového tepu:

- Pred meraním päť minút odpočívajte.
- Ak by bolo meranie veľmi odlišné od očakávaného srdcového tepu, odpočívajte po dobu 30 minút a potom vykonajte meranie znovu.
- Počas zimného obdobia alebo v studenom počasí sa pri meraní vášho srdcového tepu udržiajte v teple.
- Fajčenie alebo konzumácia alkoholu pred meraniami zvyšuje srdcový tep a môže spôsobiť, že váš srdcový tep sa bude líšiť od vášho bežného srdcového tepu.
- Počas merania srdcového tepu nehovorte, nezívajte alebo nedýchajte zhlboka. Pri týchto činnostiach môžete spôsobiť nepresné zaznamenanie vášho srdcového tepu.

- Meranie srdcového tepu sa môže líšiť v závislosti od spôsobu merania a prostredia, v ktorom sa vykonáva.
- Ak snímač srdcového tepu nefunguje, skontrolujte polohu hodínok na svojom zápästí a uistite sa, že snímač nič nezakrýva. Ak stále pretrváva rovnaký problém so snímačom, navštívte servisné stredisko spoločnosti Samsung alebo autorizované servisné stredisko.

## Manuálne meranie srdcového tepu

- 1 Ťuknite na položku  (Samsung Health) na obrazovke aplikácií.
- 2 Ťuknite na **Srdcový tep**.
- 3 Ťuknutím na položku **Zmerať** spustíte meranie svojho srdcového tepu. Skontrolujte si svoj nameraný srdcový tep na obrazovke.

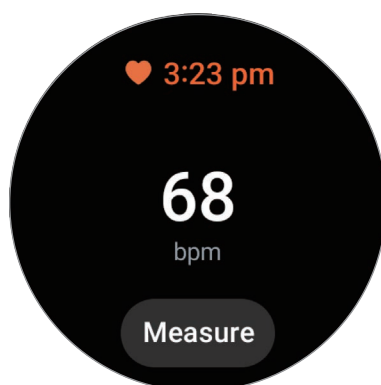

Ak chcete skontrolovať doplňujúce informácie, ktoré súvisia so srdcovým tepom, použite lunetu alebo potiahnite prstom smerom hore alebo dole na obrazovke.

## Zmena nastavení merania srdcového tepu

- 1 Ťuknite na položku  (Samsung Health) na obrazovke aplikácií.
- 2 Ťuknite na **Srdcový tep**.
- 3 Ťuknite na položku **Nast.** a vyberte spôsob merania pod položkou **Meranie**.
  - **Merateľ kontinuálne:** Váš srdcový tep sa bude merať nepretržite.
  - **Každých 10 minút v pokoji:** Váš srdcový tep je možné merať každých 10 minút počas odpočinku.
  - **Iba manuálne:** Váš srdcový tep sa bude merať len po ťuknutí na **Zmerať**.

## Nastavenie upozornenia na srdcový tep

Môžete dostať upozornenie, keď je váš srdcový tep vyšší alebo nižší ako vami nastavená hodnota pokojového srdcového tepu a trvá to viac ako 10 minút.

- 1 Ťuknite na položku  (**Samsung Health**) na obrazovke aplikácií.
- 2 Ťuknite na **Srdcový tep**.
- 3 Ťuknite na položku **Nast.** a nastavte upozornenie pod položkou **Upozornenie na srdcový tep**.
  - **Vysoký tep:** Nastavenie, aby ste dostali upozornenie, keď je váš srdcový tep trvale vyšší ako vami nastavená hodnota srdcového tepu.
  - **Nízky tep:** Nastavenie, aby ste dostali upozornenie, keď je váš srdcový tep trvale nižší ako vami nastavená hodnota srdcového tepu.

## Stres

Skontrolujte svoju úroveň stresu pomocou bio údajov zhromaždených vašimi hodinkami a stres znížte dychovým cvičením podľa pokynov hodínok.



- Čím častejšie meriate svoju úroveň stresu, tým presnejšie budú výsledky vďaka nazhromaždeným údajom.
- Nameraná úroveň stresu nemusí nevyhnutne súvisieť s vašim emocionálnym stavom.
- Úroveň stresu nie je možné merať počas spánku, tréningu, intenzívneho pohybu alebo bezprostredne po tom, ako skončíte tréning.
- Kvôli presnosti meraní noste hodinky pevne okolo spodnej časti ruky nad zápästím. Viac informácií nájdete v časti [Ako nosiť hodinky, aby bolo meranie presné](#).
- Táto funkcia nemusí byť v závislosti od oblasti k dispozícii.



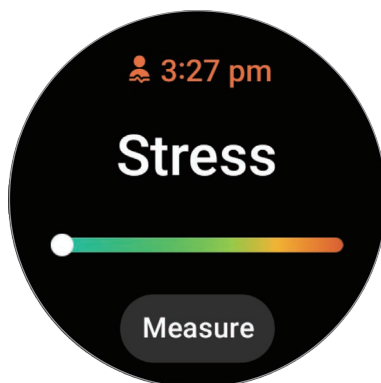

## Manuálne meranie úrovne vášho stresu

- 1 Ťuknite na položku  (**Samsung Health**) na obrazovke aplikácií.
- 2 Ťuknite na položku **Stres**.

- 3 Ťuknutím na položku **Zmerať** spustíte meranie svojej úrovne stresu. Skontrolujte si svoju aktuálnu úroveň namáhania na obrazovke.



### Zmiernenie namáhania dychovými cvičeniami

- 1 Ťuknite na položku  (**Samsung Health**) na obrazovke aplikácií.
- 2 Ťuknite na položku **Stres**.
- 3 Ťuknite na  alebo  pod položkou **Dýchanie** na zmenu času a počtu pre dychové cvičenie. Pre zmenu trvania dychového cvičenia Ťuknite na **Trvanie dychu**.
- 4 Ťuknite na položku **Štart** a začnite dýchať.  
Ak chcete ukončiť dychové cvičenie, Ťuknite na obrazovku a potom Ťuknite na položku .

### Zmena nastavení merania stresu

- 1 Ťuknite na položku  (**Samsung Health**) na obrazovke aplikácií.
- 2 Ťuknite na položku **Stres**.
- 3 Ťuknite na položku **Nast.** a vyberte spôsob merania pod položkou **Meranie**.
  - **Merateľ kontinuálne:** Vaša úroveň stresu sa bude merať nepretržite.
  - **Iba manuálne:** Vaša úroveň stresu sa bude merať manuálne len po Ťuknutí na **Zmerať**.

## Telesná kompozícia

Meranie vašej telesnej kompozície, ako sú kosti a svalová hmota, či tuková hmota.



- Táto funkcia je len pre váš všeobecný úžitok. Nepoužívajte ju preto na lekárske účely, napríklad na diagnostiku príznakov, liečbu alebo prevenciu chorôb.
- Nemerajte svoju telesnú kompozíciu, ak máte implantovaný kardio stimulátor, defibrilátor alebo ak máte v tele iné elektronické zariadenie.
- Cez vaše telo pri meraní vašej telesnej kompozície prechádza slabý elektrický prúd. Aj keď je to pre človeka škodlivé, nemerajte svoju telesnú kompozíciu, ak ste tehotná.



- Kvôli presnosti meraní noste hodinky pevne okolo spodnej časti ruky nad zápästím. Viac informácií nájdete v časti [Ako nosiť hodinky, aby bolo meranie presné](#).
- Aby sa vám presne zmerala telesná kompozícia, musíte v profile aplikácie Samsung Health na pripojenom telefóne zadať svoju skutočnú výšku, hmotnosť a pohlavie, a v konte Samsung zadať svoj skutočný dátum narodenia. Ak sú výsledky merania telesnej kompozície nepresné, skontrolujte svoj používateľský profil v aplikácii Samsung Health na telefóne a upravte ho.
- Na rozdiel od profesionálnych meracích zariadení na meranie telesnej kompozície, hodinky, ktoré musíte nosiť na zápästí, merajú kompozíciu hornej časti tela a odhadujú celkovo telesnú kompozíciu a poskytujú výsledky. Preto namerané výsledky telesnej kompozície môžu byť nepresné v nasledovných prípadoch: keď je kompozícia hornej a dolnej časti tela nevyvážená, keď ste extrémne obézny alebo keď máte veľmi veľký objem svalov.



- Hodinky používajú pri meraní telesnej kompozície metódu analýzy bioelektrickej impedancie (BIA), ktorá má viac ako 98 % koreláciu v porovnaní s metódou duálnej röntgenovej absorpciometrie (DXA), ktorá sa považuje za dobrý štandard.

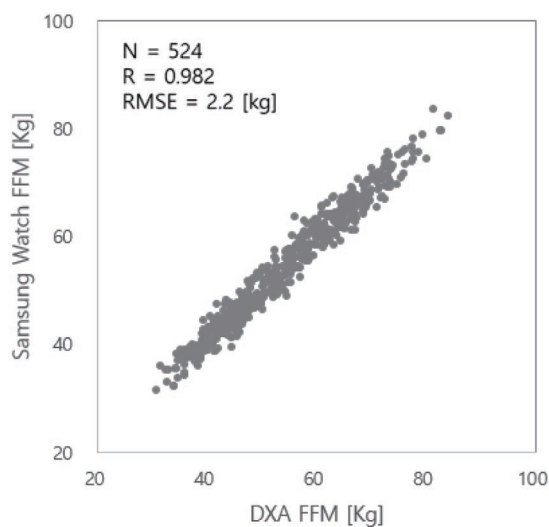



#### Majte na pamäti nasledujúce podmienky pred meraním telesnej kompozície:

- Ak ste jedinec do 20, výsledky nemusia byť presné, keď sa meria vaša telesná kompozícia.
- Môžete získať presnejšie výsledky merania telesnej kompozície, ak dodržíte nasledovné podmienky merania:
  - Meranie v rovnakom čase počas dňa (odporúča sa merať ráno)
  - Meranie nalačno
  - Meranie pred sprchovaním
  - Meranie, keď nemáte svoje menštruačné obdobie
  - Meranie pred vykonaním aktivít, ktoré môžu spôsobiť zvýšenie vašej telesnej teploty, ako je cvičenie, sprchovanie alebo sauna.
  - Meranie po odložení kovových predmetov zo svojho tela, ako je náhrdelník
  - Používanie remienka priloženého k hodinkám namiesto kovového remienka



## Meranie vašej telesnej kompozície

- 1 Ťuknite na položku  (Samsung Health) na obrazovke aplikácií.
  - 2 Ťuknite na **Telesná kompozícia**.
  - 3 Ťuknite na **Zmerať**.
-  Na obrazovke sa môžete dozvedieť podrobné informácie o tom, ako si merať telesnú kompozíciu, ťuknutím na **Postup merania**.
- 4 Zadáajte svoju hmotnosť a ťuknite na **Potvrdiť**.
  - 5 Dajte dva prsty na tlačidlá Domov a Späť a podľa pokynov na obrazovke začnite merať svoju telesnú kompozíciu.

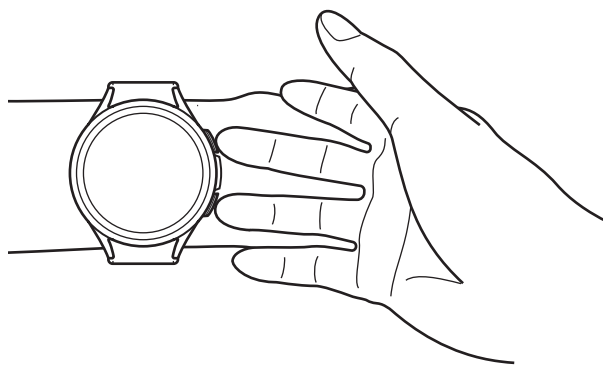

Správna poloha na meranie telesnej kompozície, keď nosíte hodinky na ľavom zápästí, zatiaľ čo tlačidlá sú umiestnené na pravej strane

### Správna poloha merania

- Dajte obidve svoje ramená na úroveň hrude, aby neboli v kontakte s vaším telom.
- Zabezpečte, aby dva prsty, ktoré sú na tlačidlách Domov a Späť, neprišli do vzájomného kontaktu. Okrem tlačidiel sa tiež nedotýkajte iných častí hodínok.
- Zostaňte stabilní a nehýbte sa, aby boli výsledky merania presné.
- Keď máte prst suchý, môže dochádzať k prerušeniam signálu. V takom prípade si telesnú kompozíciu zmerajte po nanosení pleťového tonera alebo pleťovej vody na zvlhčenie pokožky prsta.
- Kvôli suchosti vašej pokožky alebo vlasov nemusia byť výsledky merania presné.
- Aby ste dosiahli presné výsledky merania, pred meraním utrite dočista zadnú stranu hodínok.

Na obrazovke skontrolujte výsledky merania telesnej kompozície.



Ak chcete skontrolovať doplňujúce informácie, ktoré súvisia s telesnou kompozíciou, použite lunetu alebo potiahnite prstom smerom hore alebo dole na obrazovke.

## Sledovanie cyklu

Uveďte svoje obdobie menštruácie, aby sa mohol začať sledovať váš cyklus. Keď spravujete a sledujete svoj menštruačný cyklus, môžete predpovedať dátum nasledujúcej menštruácie.

- ⚠ Táto funkcia slúži len na spravovanie a sledovanie vášho menštruačného cyklu. Nepoužívajte ju preto na lekárske účely, napríklad na diagnostiku príznakov, liečbu alebo prevenciu chorôb.
- Táto funkcia nie je určená na použitie pri plánovaní tehotenstva alebo na antikoncepčné účely.
- Predpovedané dátumy sú len pre osobnú informáciu. Predpovedané dátumy sa môžu líšiť od skutočných dátumov.
- Jednotlivci vo veku do 18 rokov by túto funkciu mali používať pod dohľadom opatrovníka.
- Na základe predpovedaných dátumov nerobte žiadne zdravotné rozhodnutia bez toho, aby ste sa poradili s lekárom. Informácie získané z aplikácie Samsung Health tiež nepoužívajte ani vykonávajte zdravotné opatrenia bez konzultácie s kvalifikovaným lekárske odborníkom.
- 📱 Ak chcete funkciu sledovania cyklu používať na hodinkách, zapnite si ju v aplikácii Samsung Health v telefóne.
- Predpovedané dátumy sa môžu líšiť v závislosti od vstupných informácií.

1 Ťuknite na položku  (Samsung Health) na obrazovke aplikácií.

2 Ťuknite na položku **Sledovanie cyklu**.

- 3 Ťuknite na položku **Zadať periódu**.
- 4 Ťuknite na cieľové vstupné pole a otočte lunetu alebo prejdite nahor alebo nadol po obrazovke a nastavte dátum začatia obdobia.
- 5 Ťuknite na položku **Uložiť**.

Ak chcete skontrolovať doplňujúce informácie, ktoré súvisia s vaším sledovaním cyklu, použite lunetu alebo potiahnite prstom smerom hore alebo dole na obrazovke.



## Predpovedanie menštruačného cyklu meraním teploty pokožky

- 1 Ťuknite na položku  (**Samsung Health**) na obrazovke aplikácií.
- 2 Ťuknite na položku **Nast.**
- 3 Ťuknutím na prepínač **Predik. periódy podľa teploty kože** túto funkciu zapnite.

## Voda

Zaznamenávajújte a sledujte, koľko pohárov vody ste vypili.

### Zaznamenávajújte spotrebu vody

- 1 Ťuknite na položku  (**Samsung Health**) na obrazovke aplikácií.
- 2 Ťuknite na **Voda**.
- 3 Keď vypijete pohár vody, ťuknite na položku .  
Ak ste náhodou pridali nesprávnu hodnotu, môžete ju opraviť ťuknutím na .

### Nastavenie cieľovej spotreby

- 1 Ťuknite na položku  (**Samsung Health**) na obrazovke aplikácií.
- 2 Ťuknite na **Voda** a ťuknite na **Nastav. cieľa**.
- 3 Pomocou lunety alebo potiahnutím prstom nahor alebo nadol po obrazovke nastavte denný cieľ.
- 4 Ťuknite na položku **Hotovo**.

## Kyslík v krvi

Meranie hladiny kyslíku v krvi skontrolujte, či krv správne distribuuje kyslík do rôznych častí tela.



Táto funkcia je len pre váš všeobecný úžitok. Nepoužívajte ju preto na lekárske účely, napríklad na diagnostiku príznakov, liečbu alebo prevenciu chorôb.

**Pred meraním hladiny kyslíka v krvi majte na pamäti nasledujúce podmienky:**

- Pred meraním päť minút odpočívajte.
- Počas zimného obdobia alebo v studenom počasí pri meraní hladiny kyslíku v krvi buďte počas merania v teple.
- Meranie hladiny kyslíku v krvi sa môže líšiť v závislosti od spôsobu merania a prostredia, v ktorom sa vykonáva.

## Manuálne meranie hladiny kyslíku v krvi

- 1 Ťuknite na položku  (Samsung Health) na obrazovke aplikácií.
- 2 Ťuknite na **Kyslík v krvi**.

3 Ťuknutím na položku **Zmerať** spustíte meranie svojej hladiny kyslíka v krvi.



#### Správna poloha merania

- Aby bolo meranie presné, noste hodinky pevne okolo spodnej časti ruky nad zápästím, pričom nechajte voľné miesto na dva prsty, ako je to vyobrazené na obrázku. Tiež dajte svoj lakeť na stôl, kým napolohujete svoje zápästie v blízkosti svojho srdca.

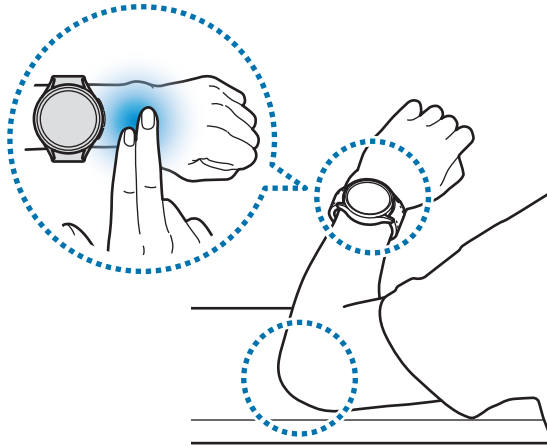

- Nehýbte sa a zostaňte v správnej polohe, kým sa dokončí meranie.
- Na obrazovke sa môžete dozvedieť podrobné informácie o tom, ako si merať hladinu kyslíka v krvi, ťuknutím na **Postup merania**.

Skontrolujte si svoju aktuálnu hladinu kyslíka v krvi. Ak je zvýšená hladina kyslíka v krvi medzi 95 % a 100 %, považuje sa to za normálny rozsah.

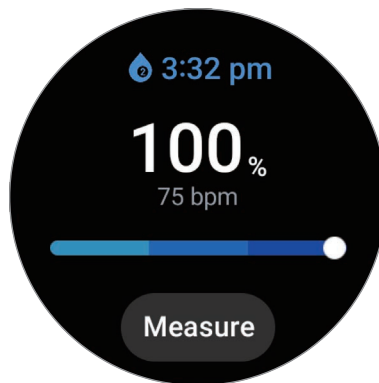

## Meranie hladiny kyslíku v krvi počas spánku

Nastavte meranie hladiny kyslíku v krvi počas spánku.

- 1 Ťuknite na položku  (**Samsung Health**) na obrazovke aplikácií.
- 2 Ťuknite na položku **Nast.**
- 3 Ťuknutím na prepínač **Kyslík v krvi počas spánku** túto funkciu zapnite.  
Vaša hladina kyslíka v krvi počas spánku bude meraná spolu s inými záznamami počas spánku, kým nosíte hodinky.



- Ak sa vám hladina kyslíka v krvi meria nepretržite počas spánku, batéria sa vyčerpá rýchlejšie ako obvykle.
- Môžete vidieť svetlo v dôsledku blikania optického snímača srdcového tepu počas merania hladiny kyslíka v krvi.
- Hodinky môžu merať hladinu kyslíka v krvi dokonca aj vtedy, keď nespíte, pretože hodinky môžu rozpoznať stav vášho spánku, aj keď čítate knihu alebo sledujete TV alebo filmy.
- Hodinky noste pevne, aby ste zabezpečili, že sa nevytvorí medzera medzi vašim zápästím a hodinkami pri prehadzovaní sa v spánku.

## Spolu

Porovnajte záznamy svojho krokového počítadla s hodnotami od svojich priateľov, ktorí tiež používajú funkciu Spolu aplikácie Samsung Health. Keď spustíte výzvy krokovania spolu so svojimi priateľmi, môžete skontrolovať stav výzvy na svojich hodinkách.

- 1 Ťuknite na položku  (**Samsung Health**) na obrazovke aplikácií.
- 2 Ťuknite na **Spolu**.

Ťuknite na položku **Zobr. na telef.** a skontrolujte podrobné informácie, ktoré súvisia s funkciou Spolu vo vašom pripojenom telefóne.



- Zapnite funkciu Spolu v aplikácii Samsung Health v telefóne a skontrolujte informácie funkcie Spolu na hodinkách.

## Nastavenia

Môžete nastaviť rôzne možnosti týkajúce sa cvičenia a fitness.

Ťuknite na  (Samsung Health) na obrazovke aplikácií a ťuknite na **Nast.**

- **Meranie:** Nastavenie, ako sa má merať váš srdcový tep a stres, a zapnutie alebo vypnutie ďalších funkcií, ktoré sa môžu merať počas spánku.
- **Labs:** Používanie nových funkcií hodínok.
- **Automaticky zisťovať tréningy:** Zapnutie funkcie automatickej detekcie a konfigurácia nastavení, napríklad výber typov cvičenia, ktoré sa majú rozpoznať.
- **Čas bez aktivity:** Zapnutie funkcie na prijímanie upozornení po 50 minútach nečinnosti, a nastavenie času a dní, kedy chcete dostávať upozornenia.
- **Zviditeľniť pre iné zariadenia:** Povolenie iným zariadeniam nájsť vaše hodinky.
- **Zdieľanie údajov so zariadeniami a službami:** Nastavenie zdieľania informácií s inými pripojenými aplikáciami zdravotnej platformy, cvičebnými strojmi a TV.
- **Ochrana osobných údajov:** Výber aplikácií alebo poskytovateľov služieb, s ktorými chcete zdieľať informácie, aby sa počas cvičenia zobrazovali potrebné informácie.



Niektoré funkcie nemusia byť v závislosti od oblasti, operátora alebo modelu k dispozícii.

# Samsung Health Monitor

## Úvod

Môžete merať tlak krvi a EKG, kedykoľvek chcete pomocou aplikácie Samsung Health Monitor na svojich hodinkách, ktoré majú optický snímač srdcového tepu a elektronický biosnímač. Pomocou aplikácie Samsung Health Monitor v pripojenom telefóne môžete skontrolovať históriu meraní, pretože hodinky a telefón sa automaticky synchronizujú.

Spravujte svoje zdravie viac systematicky spolu s vaším lekárom na základe výsledkov meraní.



- Ak nemáte v pripojenom telefóne nainštalovanú aplikáciu Samsung Health Monitor, otvorte aplikáciu **Samsung Health Monitor** na hodinkách a podľa pokynov na obrazovke si ju stiahnite z **Galaxy Store** na telefón.
- Aplikácia Samsung Health Monitor je podporovaná len na telefónoch Samsung.
- Jednotlivci do veku 22 rokov nemôžu používať aplikáciu Samsung Health Monitor na meranie tlaku krvi alebo spraviť EKG.
- Táto aplikácia nemusí byť v závislosti od oblasti k dispozícii.

## Predbežné opatrenia týkajúce sa merania tlaku krvi a EKG



### Spoločné predbežné opatrenia

- Aplikácia Samsung Health Monitor nemôže byť použitá na lekárske účely, napríklad na diagnostikovanie hypertenzie, srdcových ochorení a iných srdcových problémov. Za žiadnych okolností nepoužívajte túto aplikáciu za účelom náhrady zdravotného rozhodnutia lekárom alebo liečby. V prípade núdze okamžite kontaktujte najbližšiu nemocnicu.
- Nemeňte svoje lieky, dávkovanie alebo ich užívanie bez rady lekára.
- Hodnoty a výsledky z aplikácie Samsung Health Monitor sú len na referenčné účely. Za žiadnych okolností ich nepoužívajte na vykonanie zdravotných rozhodnutí bez toho, aby ste sa poradili s lekárom.
- Kvôli presnosti meraní noste hodinky pevne okolo spodnej časti ruky nad zápästím. Viac informácií nájdete v časti [Ako nosiť hodinky, aby bolo meranie presné](#).





- Pred meraním tlaku krvi alebo EKG si pripravte pohodlnú stoličku a stôl, kde si opriete ruku a telefón.
- Posad'te sa vzpriamene na pohodlnú stoličku, ktorú ste si pripravili, a ktorá má podporu chrbta.
- Presvedčte sa, že vaša ruka pohodlne spočíva na stole, keď meriate svoj tlak krvi alebo robíte EKG.
- Bud'te aspoň päť minút v pohodlnej polohe pred meraním tlaku krvi alebo vykonaním EKG.
- Zmerajte svoj tlak krvi alebo vykonajte EKG na kludnom mieste vnútri.
- Nemerajte svoj krvný tlak alebo EKG, keď robíte fyzickú aktivitu.
- Zostaňte v klude a nehovorte, keď ste spustili meranie tlaku krvi alebo EKG, a nehýbte sa ani nehovorte, kým sa meranie nedokončí.
- Nemerajte svoj tlak krvi alebo EKG, keď ste v blízkosti strojov, ktoré produkujú silné elektromagnetické polia, ako sú MRI (snímanie pomocou magnetickej rezonancie), stroje s lúčmi X, elektromagnetické systémy zabezpečenia proti krádeži alebo detektory kovov.
- Z bezpečnostných dôvodov vždy pripojte svoje hodinky k telefónu doma alebo na bezpečnom mieste pomocou Bluetooth. Neodporúča sa pripojenie k telefónu na verejnom mieste.
- Nemerajte svoj tlak krvi ani EKG počas zdravotnej liečby, ako je operácia alebo defibrilácia.
- Svoj tlak krvi alebo EKG merajte v prostredí, kde je teplota od 12 °C do 40 °C a relatívna vlhkosť od 30 % do 90 %.



### **Predbežné opatrenia pre meranie tlaku krvi**

- Vyhýbajte sa konzumácii alkoholu, jedál, ktoré obsahujú kofeín, fajčeniu, cvičeniu a kúpeľom 30 minút pred meraním tlaku krvi.
- Ubezpečte sa, či je vaše zápästie suché, keď meriate tlak krvi. Nemerajte ho, keď ste si aplikovali kozmetickú vodu alebo sa príliš potíte.
- Počas merania tlaku krvi nedýchajte zhlboka ani nedýchajte zámerne pomaly, ale dýchajte ako obvykle.
- Ak ste tehotná, vaše výsledky merania tlaku krvi nemusia byť presné.
- Nemerajte svoj tlak krvi pomocou aplikácie Samsung Health Monitor, ak sa vyskytla niektorá z nasledovných okolností:
  - Arytmia
  - Vážne ochorenie srdca alebo ste utrpeli infarkt
  - Obehové alebo periférne vaskulárne ochorenie
  - Chlopňové ochorenie srdca (porucha aortálnej chlopne)
  - Myokardiopatia
  - Iné kardiovaskulárne ochorenie
  - Renálne ochorenie v koncovom štádiu (ESRD)
  - Cukrovka
  - Neurologická dysfunkcia (napríklad tras)
  - Dysfunkcia zrážania krvi alebo ak užívate lieky na riedenie krvi
- Pri meraní tlaku krvi nepoužívajte zápästie s tetovaním alebo znamienkami, pretože tetovanie alebo znamienka môžu ovplyvniť optický snímač srdcového tepu.



- Aplikácia Samsung Health Monitor kalibruje a meria tlak krvi na základe hodnôt z ramena, kde sa nachádza manometer na meranie tlaku krvi. Musíte prekonzultovať so svojím lekárom, či je veľký rozdiel v hodnote tlaku krvi na oboch vašich rukách (viac ako 10 mmHg).
- Nepoužívajte hodinky, ktoré boli kalibrované pre iných ľudí, na meranie vášho tlaku krvi.
- Merateľný rozsah hodnôt aplikácie Samsung Health Monitor pre meranie tlaku krvi je nasledovný: V prípade kalibrácie je rozsah systolického tlaku krvi 80 mmHg až 170 mmHg a diastolického tlaku krvi 50 mmHg až 110 mmHg. V prípade merania je rozsah systolického tlaku krvi 70 mmHg až 180 mmHg a diastolického tlaku krvi je 40 mmHg až 120 mmHg.
- Signál môže byť ovplyvnený jasom pokožky jednotlivca, množstvom krvi pod pokožkou a čistotou snímača.



#### **Predbežné opatrenia pre meranie EKG**

- Ubezpečte sa, či zápästie nie je príliš suché pri meraní EKG. Môžete získať presnejšie signály EKG, keď je vaša pokožka, ktorá prichádza do kontaktu so snímačom, navlhčená miernym potením, tonerom alebo kozmetickou vodou.
- Nemerajte EKG, ak máte implantovaný kardio stimulátor, defibrilátor alebo ak máte v tele iné elektronické zariadenie.
- Nerobte si EKG s aplikáciou Samsung Health Monitor, ak máte inú arytmiu ako fibriláciu predsiení.
- Aplikácia Samsung Health Monitor nerozpozná infarkt. Ak máte podozrenie na príznaky infarktu, okamžite kontaktujte prvú pomoc.
- Môžete získať presnejšie výsledky EKG, ak dodržíte nasledovné podmienky merania:
  - Meranie po odložení kovových predmetov zo svojho tela, ako je náhrdelník
  - Používanie remienka priloženého k hodinkám namiesto kovového remienka

## Spustenie merania tlaku krvi

### Prednastavenia pred meraním tlaku krvi

Zadajte do aplikácie Samsung Health Monitor svoj profil a nakalibrujte hodinky predtým, ako si budete merať tlak krvi. Ak ne zadáte profil, nemôžete odmerať svoj tlak krvi a ak nenakalibrujete hodinky alebo ich nakalibruje niekto iný, hodnoty nebudú platné.

 Keď meriate svoj tlak krvi pomocou aplikácie Samsung Health Monitor po prvýkrát po zakúpení hodínok, ubezpečte sa, že sú hodinky nakalibrované pomocou manometra na meranie tlaku krvi manžetového typu. Po počiatočnej kalibrácii ich znova nakalibrujte každých 28 dní. Manometer na meranie tlaku krvi manžetového typu sa predáva zvlášť.

- 1 Ťuknite na položku  (**Samsung Health Monitor**) na obrazovke aplikácií.
- 2 Ťuknite na položku **Krvný tlak** → **Otv. apl. v tel.**  
Na telefóne sa otvorí aplikácia Samsung Health Monitor.
- 3 Ťuknite na **Prijať**.
- 4 Zadajte informácie do svojho profilu, ako sú meno, pohlavie a dátum narodenia a ťuknite na **Pokračovať**.
- 5 Ťuknite na **Kalibrovať hodinky**.
- 6 Zložte manžetu manometra na meranie tlaku krvi na hornú časť ramena, pričom nemajte nasadené hodinky. Pozrite si používateľskú príručku k manometru na meranie tlaku krvi, kde získate viac informácií o správnom nosení manžety.
- 7 Dokončíte kalibráciu podľa pokynov zobrazených na displeji.

## Meranie krvného tlaku

Svoj krvný tlak môžete po kalibrácii merať pomocou hodínok s optickým snímačom srdcového tepu bez použitia iných medicínskych zariadení, ako je manometer na meranie tlaku krvi manžetového typu.

 Hodinky musíte nosiť na tom zápästí, ktoré ste použili na kalibráciu.

- 1 Ťuknite na položku  (**Samsung Health Monitor**) na obrazovke aplikácií.
- 2 Ťuknite na **Krvný tlak** → **Zmerať**.  
Na obrazovke skontrolujte nameraný systolický a diastolický tlak krvi a pulz.

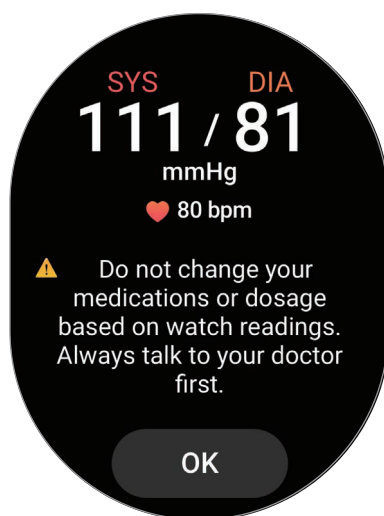

## Kontrola hodnôt

Skontrolujte hodnoty na obrazovke hodínok po meraní svojho tlaku krvi. Predchádzajúce hodnoty a informácie si môžete skontrolovať na pripojenom telefóne v aplikácii Samsung Health Monitor. Zdieľanie, mazanie a správa výsledkov v telefóne s aplikáciou Samsung Health Monitor.

Ak sú vaše hodnoty abnormálne vysoké alebo nízke a cítite nejaké neobvyklé fyzické príznaky, okamžite kontaktujte najbližšiu nemocnicu s patričnou zdravotnou pomocou. Ak usúdite, že nie ste v núdzovej situácii, zmerajte ešte aspoň 2-krát.

## Spustenie merania EKG

### Predbežné nastavenie pred meraním EKG

Zadajte do aplikácie Samsung Health Monitor svoj profil predtým, ako budete merať EKG. Ak nezadáte profil, nemôžete merať EKG.

- 1 Ťuknite na položku  (**Samsung Health Monitor**) na obrazovke aplikácií.
- 2 Ťuknite na položku **EKG** → **Otv. apl. v tel.**  
Na telefóne sa otvorí aplikácia Samsung Health Monitor.
- 3 Ťuknite na **Prijat**.
- 4 Zadajte informácie do svojho profilu, ako sú meno, pohlavie a dátum narodenia a ťuknite na **Pokračovať**.
- 5 Ťuknite na položku **Začať** a podľa pokynov na obrazovke sa pripravte na meranie svojho EKG.

### Meranie EKG

Spravujte svoje zdravie kontrolovaním svojho zdravotného stavu v predstihu cez výsledky merania EKG.

- 1 Ťuknite na položku  (**Samsung Health Monitor**) na obrazovke aplikácií.
- 2 Ťuknite na **EKG** → **OK** a jemne položte prst na elektronický biosnímač. Nenechávajte žiadnu medzeru medzi zápästím a hodinkami.

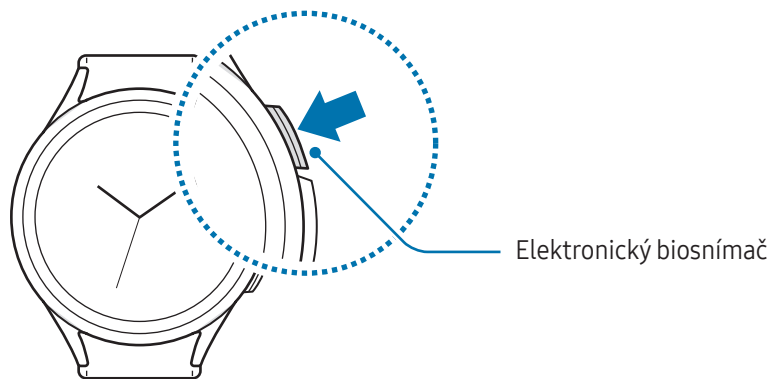

Meranie sa začne a na obrazovke sa objaví krivka EKG.

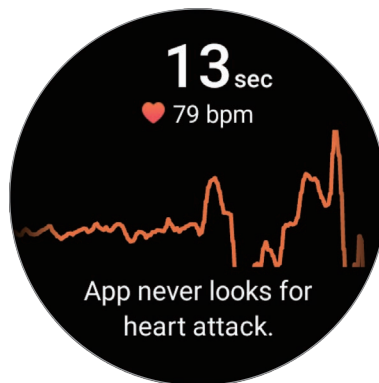

Skontrolujte si namerané výsledky EKG na obrazovke.

- 3 Ťuknite na položku **Pridať**, aby ste mohli vybrať ďalšie fyzické príznaky, ktoré v súčasnosti pociťujete, a potom ťuknite na položku **Uložiť**.
- 4 Ťuknite na položku **Hotovo**.

## Pozrite si výsledky

Po zosnímaní EKG skontrolujte výsledky a krivku EKG na hodinkách a na obrazovke aplikácie Samsung Health Monitor na pripojenom telefóne. Krivka EKG ukáže hodnoty srdcového rytmu a elektrické aktivity vášho srdca a sú rozdelené na niekoľko častí. Keď nájdete abnormálne výsledky krivky EKG a hodnôt, zdieľajte graf EKG a výsledky so svojím lekárom, aby ste získali presnú diagnostiku cez dôkladnejšiu kontrolu.

Predchádzajúce výsledky a informácie si môžete skontrolovať na pripojenom telefóne v aplikácii Samsung Health Monitor. Zdieľanie, mazanie a správa výsledkov v telefóne s aplikáciou Samsung Health Monitor.

- **Sínusový rytmus:** Normálny rytmus tlkotu srdca, ktorý je medzi 50 – 100 BPM.
- **Fibrilácia predsiení:** Typ arytmie, kde sú údery srdca nepravidelné. Konzultujte s lekárom.
- **Nepresvedčivý:** Výsledok nie je typu **Sínusový rytmus** ani **Fibrilácia predsiení** a spadá do jednej z nasledovných podmienok:
  - Ak je srdcový tep menej ako 50 alebo viac ako 100 BPM, kým sa zaznamenáva krivka EKG a nie je tam prítomná **Fibrilácia predsiení**
  - Keď krivka EKG nie je zatriedená ako **Sínusový rytmus** ani **Fibrilácia predsiení**
  - Keď je srdcový tep viac ako 120 BPM a krivka EKG naznačuje **Fibrilácia predsiení**

- **Zlý záznam:** Zobrazí sa, keď signály použité na analyzovanie výsledku merania EKG nie sú namerané správne. V tomto prípade vykonajte meranie znova.



Ak sa **Nepresvedčivý** alebo **Zlý záznam** zobrazujú nepretržite a pociťujete neobvyklé fyzické príznaky, hneď kontaktujte svojho lekára alebo najbližšiu nemocnicu.



- Ak sa nepretržite zobrazuje **Zlý záznam**, utrite elektronický biosnímač a znova si zmerajte EKG. Môže sa vyskytnúť prerušovanie signálu kvôli suchej pokožke na snímači alebo chĺpkom na vašom zápästí. V tomto prípade merajte svoje EKG potom, ako aplikujete toner alebo prípravok, ktorý hydratuje vašu pokožku alebo po odstránení niektorých chĺpkov.
- Ak sa objaví krivka EKG naopak, EKG sa nemusí analyzovať správne. Na obrazovke aplikácií ťuknite na položku  (**Nastavenia**) a postupne ťuknite na položky **Všeobecné** → **Orientácia**, aby ste mohli skontrolovať nastavenia na zápästí, kde ich nosíte a umiestnenie tlačidiel. Potom si nasad'te hodinky v správnom smere a znova si zmerajte EKG.

## GPS

Hodinky disponujú GPS anténou, aby ste mohli zistiť informácie o vašej polohe v reálnom čase bez pripájania sa k telefónu.

Na obrazovke aplikácií postupne ťuknite na položky  (**Nastavenia**) → **Lokalizácia** a ťuknutím na prepínač túto funkciu zapnite.



- Keď sú hodinky pripojené k telefónu, táto funkcia využíva GPS telefónu. Zapnite funkciu polohy telefónu, aby sa používal snímač GPS.
- GPS anténa v hodinkách sa bude využívať pri používaní funkcie Samsung Health a aplikácií zdravotných platforiem, aj keď budú hodinky pripojené k telefónu.
- Sila signálu GPS sa môže znížiť na miestach, kde môže byť signál tienený, napríklad medzi budovami, v nízko položených oblastiach alebo za zlého počasia.





# Hudba

## Úvod

Počúvajte hudbu uloženú v hodinkách.

## Používanie hudby

Ťuknite na položku  (**Hudba**) na obrazovke aplikácií.

Potiahnite ikonu  nahor a ťuknutím na položku **Knižnica** otvorte obrazovku Knižnica. Na obrazovke Knižnica môžete skontrolovať zoznam skladieb a môžete zoradiť hudbu podľa skladieb, albumov a interpretov.



## Spravovanie zvukových súborov uložených v hodinkách

Kontrolujte zvukové súbory v hodinkách, kategorizované podľa typu, a spravujte ich pridávaním alebo odoberaním podľa vášho želania.

- 1 V telefóne otvorte aplikáciu **Galaxy Wearable**.
- 2 Ťuknite na **Nastavenia hodínok** → **Spravovanie obsahu**.

### 3 Vyberte **Skladby v hodinkách**.

Objavia sa zvukové súbory uložené v hodinkách, zoradené podľa kategórie.

- Ak chcete zvukové súbory odoslať z telefónu do hodínok, ťuknite na **+**, vyberte zvukové súbory a potom ťuknite na položku **Prid. do hod.**
- Ak chcete odstrániť zvukové súbory uložené v hodinkách, stlačte a podržte súbor, ktorý chcete odstrániť, a ťuknite na položku **Odstrániť**.

Ak chcete synchronizovať zvukové súbory v telefóne s hodinkami každých 6 hodín, ťuknutím na prepínač **Aut. synchroniz.** v časti **Hudba** túto funkciu zapnite. Potom ťuknite na **Prehr. zozn. na synchron.**, zvolte playlisty na importovanie do hodínok, a potom ťuknite na **Hotovo**. Vybraté playlisty sa automaticky zosynchronizujú s hodinkami, keď majú hodinky viac ako 15 % zostávajúcej energie batérie a keď máte na hodinkách vypnutý režim šetrenia energie.

## Ovládač médií

### Úvod

Ovládajte mediálnu aplikáciu nainštalovanú v hodinkách alebo pripojenom telefóne pre prehrávanie alebo pozastavenie hudby a videa.



Ak chcete túto aplikáciu otvárať automaticky z hodínok pri prehrávaní hudby alebo videí na pripojenom telefóne, na obrazovke aplikácií ťuknite na  (**Nastavenia**) → **Displej** a ťuknutím na prepínač **Zobr. ovlád. prvky médií** funkciu zapnite.

### Ovládanie hudobného prehrávača

- 1 Ťuknite na  (**Ovládač médií**) na obrazovke aplikácií.

## 2 Vyberte **Telefón** alebo **Hodinky**.

Keď vyberiete **Telefón**, hudba sa bude prehrávať z hudobnej aplikácie pripojeného telefónu a hudobný prehrávač môžete ovládať pomocou hodínok.

Keď vyberiete **Hodinky**, hudba sa bude prehrávať z hudobnej aplikácie hodínok a môžete počúvať hudbu cez reproduktor hodínok alebo pripojenú náhlavnú súpravu Bluetooth.

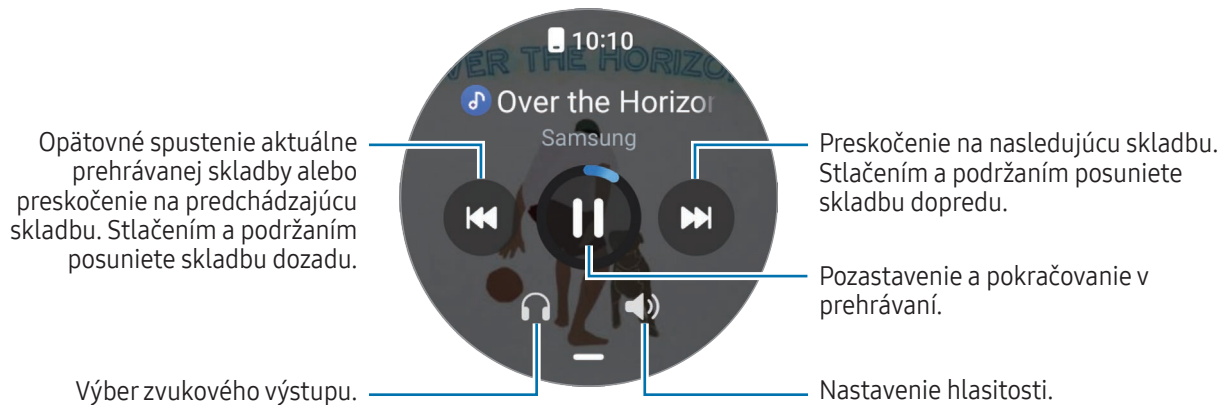

## Ovládanie video prehrávača

1 Prehrávanie videa na pripojenom telefóne.

2 Ťuknite na **▶ (Ovládač médií)** na obrazovke aplikácií.

3 Ťuknite na položku **Telefón**.



Video prehrávač môžete ovládať pomocou hodínok.

## Reminder

Zaregistrujte položky zoznamu úloh ako pripomenutia a budete dostávať oznámenia podľa podmienky, ktorú ste nastavili.



- Pre prijatie oznámení pripomenutia na konkrétnom mieste, musíte pripojiť hodinky k svojmu telefónu cez Bluetooth. Avšak funkcia pre nastavenie prijímania oznámení pripomenutia na konkrétnom mieste je dostupná iba vo vašom telefóne.
- Všetky pripomenutia v hodinkách sa automaticky zosynchronizujú s pripojeným telefónom, aby ste mohli dostávať upozornenia a kontrolovať ich aj z telefónu.

- 1 Ťuknite na  (**Reminder**) na obrazovke aplikácií a ťuknite na **Napísať**.  
Ak máte uloženú pripomienku, ťuknite na  vo vrchnej časti zoznamu pripomienok.
- 2 Zadajte pripomenutie.
- 3 Ťuknite na **Nastaviť čas** a nastavte notifikáciu.
- 4 Ťuknite na vstupné pole, použite lunetu alebo potiahnite na obrazovke prstom smerom nahor alebo nadol, nastavte čas a ťuknite na **Ďalej**.
- 5 Nastavte iné možnosti oznámení, napríklad dátum na prijatie oznámenia a či sa má oznámenie zopakovať, a ťuknite na položku **Hotovo**.
- 6 Ťuknite na položku **Uložiť**.  
Uložená pripomienka je pridaná k zoznamu pripomienok a pripomienka sa objaví v čase, ktorý ste nastavili s alarmom.

### Dokončenie pripomenutí

V zozname pripomenutí ťuknite na položku  alebo vyberte pripomenutie a ťuknite na položku **Dokončiť**.

### Obnovenie pripomenutí

Obnovenie pripomenutí, ktoré boli dokončené.

- 1 V zozname pripomenutí ťuknite na položku **Dokončené**.
- 2 Vyberte pripomenutie, ktoré chcete obnoviť, a ťuknite na položku **Obnoviť**.  
Pripomenutia sa pridajú do zoznamu pripomenutí a budete znovu upozornení.

### Odstránenie pripomenutí

Stlačte pripomenutie na zozname pripomenutí, podržte ho, a potom ťuknite na položku **Odstrániť**.

## Kalendár

Na hodinkách si môžete skontrolovať 7-dňové plány udalostí, ktoré ste si uložili v telefóne.

Na obrazovke aplikácií ťuknite na  (**Kalendár**), aby ste si mohli skontrolovať plány udalostí, ktoré ste si uložili v telefóne.

Ak chcete plán pridať, ťuknite na **Zobr. v telef.** a pridajte ho na pripojenom telefóne.

## Bixby

Bixby je používateľské rozhranie, ktoré umožňuje používať hodinky pohodlnejším spôsobom.

Môžete hovoriť s Bixby. Aplikácia Bixby spustí požadovanú funkciu alebo ukáže požadované informácie. Ďalšie informácie nájdete na lokalite [www.samsung.com/bixby](http://www.samsung.com/bixby).



- Dbajte na to, aby nebol mikrofón hodínok zakrytý, keď doň rozprávate.
- Aplikácia Bixby je k dispozícii len v niektorých jazykoch a v závislosti od vašej oblasti nemusia byť niektoré funkcie k dispozícii.

### Spustenie aplikácie Bixby

Stlačením a podržaním tlačidla Domov spustíte Bixby a nastavenie dokončíte podľa pokynov na obrazovke.

Ak aplikáciu Bixby nie je možné spustiť pomocou tlačidla Domov, na obrazovke aplikácií postupne ťuknite na položky  (**Nastavenia**) → **Pokročilé funkcie** → **Prispôbiť tlačidlá**, ťuknite na **Stlač. a podržanie** pod **Tlačidlo Domov** a potom vyberte možnosť **Bixby**.

### Používanie aplikácie Bixby



Podržte stlačené tlačidlo Domov a povedzte Bixby, čo si želáte. Prípadne po zapnutí obrazovky povedzte budiacu frázu a povedzte, čo si želáte.

Ak napríklad stlačíte a držíte tlačidlo Domov, opýtajte sa „How’s the weather today?“ Na obrazovke sa zobrazí predpoveď počasia.

Ak vám Bixby počas rozhovoru položí otázku, môžete sa s Bixby naďalej rozprávať bez stlačenia tlačidla Domov alebo .

## Prebudenie Bixby vlastným hlasom

S Bixby môžete začať komunikovať tak, že povieť „Hi, Bixby“ (Ahoj Bixby) alebo „Bixby“.

- 1 Ťuknite na položku  (**Bixby**) na obrazovke aplikácií. Môžete tiež stlačiť a podržať tlačidlo Domov.
- 2 Ťuknite na  → **Voice wake-up**.
- 3 Ťuknutím na prepínač **Wake with “Hi, Bixby”** zapnete túto funkciu.
- 4 Ťuknite na **Wake-up phrase** a vyberte budiacu frázu, ktorú si želáte.  
Teraz môžete povedať budiacu frázu a začať hovoriť.

## Počasie

Kontrola informácií o počasí na hodinkách pre miesta, ktoré sú nastavené v pripojenom telefóne.

Ťuknite na položku  (**Počasie**) na obrazovke aplikácií.

Ak chcete skontrolovať informácie o počasí, ako je počasie v konkrétnom čase alebo týždenné informácie, použite lunetu alebo potiahnite prstom smerom hore alebo dole na obrazovke.

Ak chcete pridať informácie o počasí pre iné mesto, ťuknite na **Spravovať miesta** → **Sprav. v telef.** a pridajte mesto z pripojeného telefónu.

## Budík

Nastavte a spravujte budíky hodinek a budíky telefónu individuálne.

-  Keď sú vaše hodinky pripojené k telefónu cez Bluetooth, môžete skontrolovať všetky zoznamy budíkov na svojom telefóne z hodinek.

## Nastavenie budíkov

- 1 Ťuknite na položku  (**Budík**) na obrazovke aplikácií.
- 2 Ťuknite na **Pridať do hod.** pre nastavenie alarmov, ktoré zaznejú len na vašich hodinkách.  
Môžete tiež pridať budík z pripojeného telefónu ťuknutím na **Pridať v telef.**
- 3 Ťuknite na vstupné pole, použite lunetu alebo potiahnite na obrazovke prstom smerom nahor alebo nadol, nastavte čas budíka a ťuknite na **Ďalej**.

- 4 Nastavte iné možnosti alarmov, napríklad dátum na spustenie a či sa má alarm zopakovať, a ťuknite na položku **Uložiť**.

Uložený budík sa pridá do zoznamu budíkov.

Ak chcete budíky zapnúť alebo vypnúť, v zozname budíkov ťuknite na prepínač vedľa budíka.

## Vypnutie budíkov

Ak chcete vypnúť budík, potiahnite položku  von z veľkého kruhu. Prípadne otočte lunetou alebo potiahnite prstom lunetu v smere hodinových ručičiek.

Ak chcete použiť funkciu odloženia budíka, potiahnite položku  von z veľkého kruhu. Prípadne otočte lunetou alebo potiahnite prstom proti smeru hodinových ručičiek.

## Odstránenie budíkov

V zozname budíkov stlačte budík, podržte na ňom prst a potom ťuknite na položku **Odstrániť**.



## Svetový čas

Ťuknite na  (**Svetový čas**) na obrazovke aplikácií pre kontrolu svetových hodín pridaných z telefónu.

Pre pridanie svetových hodín, ťuknite na **Pridať v telef.** Alebo, ak ste pridali svetové hodiny, ťuknite na **Sprav. v telef.** a potom pridajte alebo odoberte svetové hodiny na pripojenom telefóne.

## Časovač

### Nastavenie časovača

- 1 Ťuknite na položku  (**Časovač**) na obrazovke aplikácií.
- 2 Ťuknite na položku .
- 3 Ťuknite na vstupné pole, otočte lunetu alebo potiahnite na obrazovke prstom smerom nahor alebo nadol, nastavte trvanie a ťuknite na .





 Ak zvolíte prednastavenie, časovač sa spustí hneď. Môžete tiež skontrolovať viac prednastavení pomocou lunety alebo potiahnutím prstom smerom nahor alebo nadol na obrazovke.

## Odmietnutie časovača

Po spustení časovača potiahnite položku  von z veľkého kruhu, keď sa časovač vypne. Prípadne otočte lunetou alebo potiahnite prstom lunetu v smere hodinových ručičiek.

Ak chcete časovač reštartovať, potiahnite  mimo veľkého kruhu. Prípadne otočte lunetou alebo potiahnite prstom proti smeru hodinových ručičiek.

## Stopky

- 1 Ťuknite na položku  (**Stopky**) na obrazovke aplikácií.
- 2 Zvoľte štýl stopiek, ktorý chcete použiť pomocou lunety alebo potiahnutím vľavo alebo vpravo na obrazovke. Pre zmenu štýlu stopiek stlačte a podržte obrazovku.
- 3 Ak chcete zistiť trvanie udalosti, ťuknite na položku **Štart**.  
Ak chcete pri časovaní udalosti zaznamenať čas kôl, ťuknite na položku **Medzičas** alebo .
- 4 Ťuknite na **Stop** alebo  pre zastavenie časovania.
  - Ak chcete načasovanie resetovať, ťuknite na položku **Pokrač.** alebo .
  - Ak chcete vymazať časy okruhov, ťuknite na položku **Vynulovať** alebo .

## Galéria

### Úvod

Môžete pristupovať k obrázkom, albumom a príbehom uloženým v hodinkách alebo synchronizovaných s telefónom. Môžete tiež pomocou fotografií personalizovať ciferník.

### Prenos fotografií do hodínok

Fotografie prenášajte z telefónu do hodínok alebo ich automaticky synchronizujte.

- 1 V telefóne otvorte aplikáciu **Galaxy Wearable**.
- 2 Ťuknite na **Nastavenia hodínok** → **Spravovanie obsahu**.



- 3 Vyberte položku **Pridať fotografie**.
- 4 Vyberte fotografiu na prenos do hodinek a ťuknite na položku **Hotovo**.

Ak chcete synchronizovať obrázky v telefóne s hodinkami, ťuknite na prepínač **Automat. synchronizovať albumy** v časti **Galéria** pre zapnutie. Potom ťuknite na **Albumy na synchronizáciu**, zvoľte albumy pre importovanie do hodinek, a potom ťuknite na **Hotovo**. Vybraté albumy sa automaticky zosynchronizujú s hodinkami, keď majú hodinky viac ako 15 % zostávajúcej energie batérie a keď máte na hodinkách vypnutý režim šetrenia energie.

## Používanie Galérie

Ťuknite na položku  (**Galéria**) na obrazovke aplikácií.

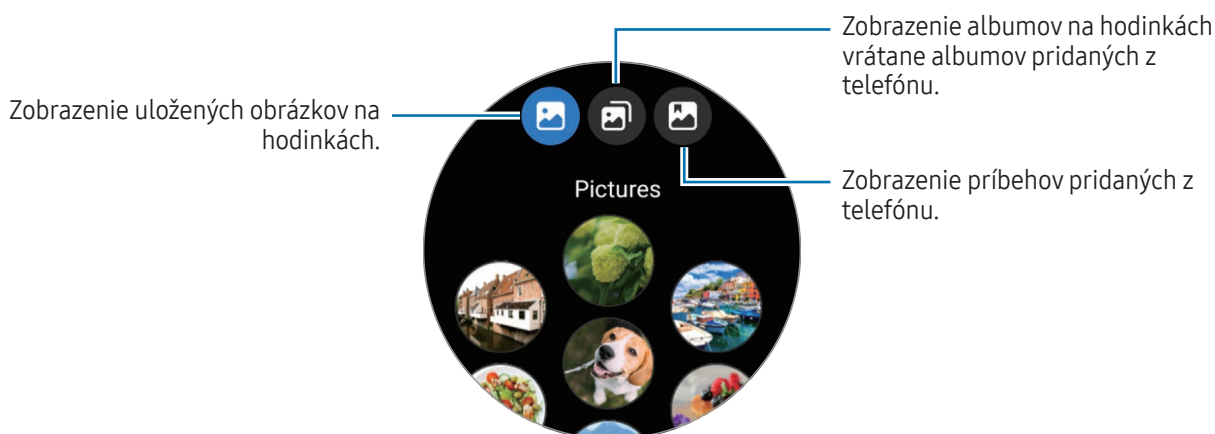

## Zobrazenie obrázkov

Kontrola a správa obrázkov uložených v hodinkách.

- 1 Ťuknite na položku  (**Galéria**) na obrazovke aplikácií.
- 2 Vyberte kategóriu.
- 3 Pomocou lunety alebo potiahnutím po obrazovke prstom nahor alebo nadol prechádzajte zoznamom a vyberte obrázok.



## Približovanie a oddaľovanie

Počas kontroly obrázka môžete obrázok priblížiť alebo oddialiť tak, že naň dvakrát ťuknete, prípadne na ňom roztiahnete alebo stiahnete dva prsty.



Keď je obrázok zväčšený, jeho zvyšnú časť zobrazíte posúvaním obrázka po obrazovke.

## Prispôsobenie ciferníka

Po personalizácii ciferníka s fotografiami si na ňom môžete zobraziť fotografie. Viac informácií nájdete v časti [Prispôsobenie ciferníka pomocou fotografie](#).



- 1 Ťuknite na položku  (**Galéria**) na obrazovke aplikácií.
- 2 Stlačte a podržte obrázok, ktorý chcete použiť.
- 3 Použite lunetu alebo potiahnite po obrazovke prstom doľava alebo doprava a vyberte ďalšie obrázky.
- 4 Ťuknite na  a vyberte typ ciferníka.

## Odstraňovanie obrázkov

- 1 Ťuknite na položku  (**Galéria**) na obrazovke aplikácií.
- 2 Stlačte a podržte obrázok, ktorý chcete odstrániť.
- 3 Použite lunetu alebo potiahnite po obrazovke prstom doľava alebo doprava a vyberte si ďalšie obrázky na vymazanie.  
Ak chcete vybrať všetky obrázky, ťuknite na položku **Všetky**.
- 4 Ťuknite na položku .

## Hľadať telefón

Ak sa vám telefón stratí, hodinky vám ho pomôžu vyhľadať.

- 1 Ťuknite na položku  (**Hľadať telefón**) na obrazovke aplikácií.
- 2 Ťuknite na položku **Štart**.  
Telefón začne vydávať zvuk a vibrovať, a displej sa zapne.  
Ak chcete zvuk a vibrovanie zastaviť, ťuknite na položku  a potiahnite ju na telefón, alebo ťuknite na **Zastaviť** na hodinkách.

## Hľadať moje hodinky

Ak stratíte svoje hodinky, aplikácia Galaxy Wearable na pripojenom telefóne alebo funkcia SmartThings Find aplikácie SmartThings, nainštalovanej na vašom pripojenom telefóne, vám ich pomôže nájsť.



- Podpora funkcie SmartThings Find sa môže líšiť v závislosti od verzie softvéru pripojeného telefónu.
- Obrazovka sa môže automaticky zapnúť pre nájdenie hodiniiek pomocou funkcie SmartThings Find, ak pripojený telefón podporuje funkciu SmartThings Find.

### Nájdenie pomocou aplikácie Galaxy Wearable

- 1 V telefóne otvorte aplikáciu **Galaxy Wearable** a ťuknite na položku **Hľadať moje hodinky**.
- 2 Ťuknite na položku **Štart**.  
Hodinky začnú vydávať zvuk a vibrovať, a displej sa zapne.

Ak chcete zvuk a vibrovanie zastaviť, premiestnite ikonu  mimo veľkého kruhu na hodinkách. Prípadne použite lunetu. Môžete to tiež zastaviť ťuknutím na **Zastaviť** na telefóne.

### Ovládanie hodiniiek na diaľku

Keď vám hodinky ukradnú alebo sa stratia, v telefóne otvorte aplikáciu **Galaxy Wearable**, ťuknite na **Hľadať moje hodinky** → **Nastaviť zabezpečenie**, a potom ovládajte hodinky na diaľku.

### Hľadanie pomocou funkcie SmartThings Find z aplikácie SmartThings

V telefóne otvorte aplikáciu **Galaxy Wearable** a ťuknite na položku **Hľadať moje hodinky**.

V telefóne sa objaví obrazovka SmartThings Find, ktorá je dostupná cez aplikáciu SmartThings, a môžete skontrolovať miesto stratených hodiniiek na mape. Tiež ich môžete nájsť sledovaním zvuku, ktoré hodinky vydávajú.

# Odoslanie tiesňovej správy

## Úvod

V prípade núdze, napríklad keď ste sa zranili pri páde, uskutočnite tiesňový hovor a odošlite tiesňovú správu, ktorá obsahuje informácie o vašej polohe, predtým zaregistrovaným kontaktom. Hodinky môžete tiež nastaviť tak, aby po odoslaní tiesňovej správy zobrazovali informácie o vašom zdravotnom stave.



- Ak na hodinkách nemáte zapnutú funkciu GPS a je potrebná na odoslanie informácií o vašej polohe, automaticky sa zapne, aby určila vašu polohu.
- V závislosti od regiónu alebo situácie sa informácie o vašej polohe nemusia odoslať.

## Zadávanie informácií o zdravotnom stave

Zadajte informácie o svojom zdravotnom stave, napríklad meno a krvnú skupinu. V prípade núdze bude k týmto informáciám možný prístup priamo na hodinkách.

- 1 V telefóne otvorte aplikáciu **Galaxy Wearable** a ťuknite na **Nastavenia hodín** → **Bezpečnosť a stav núdze**.
- 2 Ťuknite na možnosť **Zdravotné údaje**, zadajte svoje informácie a potom ťuknite na možnosť **Uložiť**.

Pri odosielaní tiesňovej správy alebo zdieľaní vašej tiesňovej situácie sa zadané informácie o zdravotnom stave objavia na obrazovke tiesňovej správy hodín.

## Zdieľanie vašej tiesňovej situácie

### Registrovanie kontaktov pre prípad núdze

Pridávanie kontaktov, ktoré vám môžu pomôcť pri zdieľaní tiesňovej situácie.

- 1 V telefóne otvorte aplikáciu **Galaxy Wearable** a ťuknite na **Nastavenia hodín** → **Bezpečnosť a stav núdze**.
- 2 Ťuknite na položku **Tiesňové kontakty**.
- 3 Ťuknite na položku **Pridať člena** a vyberte požadované kontakty spomedzi vašich existujúcich kontaktov, a potom ťuknite na položku **Hotovo**.

## Informácie pri zdieľaní tiesňovej situácie

Pri zdieľaní tiesňovej situácie sa vaším kontaktom pre prípad núdze odošle správa, ktorá obsahuje informácie o vašej polohe a varovanie s upozornením na takmer vybitú batériu. Na hodinkách sa tiež objaví obrazovka tiesňovej správy, ktorá poskytne informácie o zdravotnom stave každému, kto vás nájde v tiesňovej situácii, aby vám mohol pomôcť.





- 1 Ťuknite na položku  (**Nastavenia**) na obrazovke aplikácií.
- 2 Ťuknite na **Bezpečnosť a stav núdze** → **Tiesňové zdieľanie**.
- 3 Ťuknite na položku **Spustiť**.  
Vaša aktuálna poloha bude zdieľaná s vašimi kontaktmi pre prípad núdze a na hodinkách sa objaví obrazovka tiesňovej správy.

## Požadovanie tiesňovej správy

### Nastavenie tiesňovej žiadosti

- 1 V telefóne otvorte aplikáciu **Galaxy Wearable** a ťuknite na **Nastavenia hodín** → **Bezpečnosť a stav núdze**.
- 2 Ťuknite na položku **Tiesňové SOS**.
  - Ak chcete vybrať kontakt na uskutočnenie tiesňového hovoru, ťuknite na položku **Tiesňové číslo, na ktoré sa zavolá** a vyberte kontakt alebo ho zadajte manuálne.
  - Ak chcete kontaktom pre prípad núdze odoslať tiesňovú správu, ktorá obsahuje vašu aktuálnu polohu, ťuknutím na prepínač **Zdieľať informácie s tiesňovými kontaktmi** túto funkciu zapnite. V časti [Registrowanie kontaktov pre prípad núdze](#) nájdete ďalšie informácie o nastavení kontaktov pre prípad núdze na odoslanie správy.
  - Ťuknutím zapnite prepínač **Odpočítavanie** a nastavte požadovaný čas na automatické iniciovanie tiesňového hovoru a odoslanie tiesňovej správy na obrazovke tiesňovej žiadosti. Ak je táto funkcia vypnutá, budete musieť do konkrétneho času manuálne uskutočniť tiesňový hovor a odoslať správu na obrazovke tiesňovej žiadosti. Ak nie, hodinky automaticky zrušia tiesňovú žiadosť.

## Odoslanie tiesňovej žiadosti

- 1 V prípade núdze päťkrát stlačte tlačidlo Domov na hodinkách.
  - 2 Počas vibrovania potiahnite  mimo veľkého kruhu. Prípadne otočte lunetou alebo potiahnite prstom proti smeru hodinových ručičiek.  
Automaticky sa uskutoční hovor kontaktu pre prípad núdze.
  - 3 Po skončení hovoru a obnovení vibrovania potiahnite  mimo veľkého kruhu. Prípadne otočte lunetou alebo potiahnite prstom proti smeru hodinových ručičiek.  
Vaša aktuálna poloha bude zdieľaná s vašimi kontaktmi pre prípad núdze a na hodinkách sa objaví obrazovka tiesňovej správy.
-  Ak nechcete uskutočniť hovor ani zdieľať svoju aktuálnu polohu, potiahnite  mimo veľkého kruhu na obrazovke tiesňovej žiadosti. Prípadne otočte lunetou alebo potiahnite prstom lunetu v smere hodinových ručičiek.
  - Ak je funkcia **Zdieľať informácie s tiesňovými kontaktmi** vypnutá, kontaktom pre prípad núdze sa neodošle správa s vašou aktuálnou polohou.
  - Ak je funkcia **Odpočítavanie** zapnutá, po uplynutí času, ktorý ste nastavili, sa automaticky odošle tiesňový hovor a tiesňová správa.

## Požadovanie tiesňovej správy, keď sa zraníte pri páde

### Nastavenie tiesňovej žiadosti, keď sa zraníte pri páde

- 1 V telefóne otvorte aplikáciu **Galaxy Wearable** a ťuknite na **Nastavenia hodínok** → **Bezpečnosť a stav núdze**.
- 2 Ťuknite na položku **Detekcia tvrdého pádu** a ťuknutím na prepínač funkciu zapnite.
- 3 Ťuknite na položku **Kedy zisťovať pády** a vyberte podmienku, pri ktorej budú hodinky zisťovať zranenie pri páde.
  - Ak chcete vybrať kontakt na uskutočnenie tiesňového hovoru, ťuknite na položku **Tiesňové číslo, na ktoré sa zavolá** a vyberte kontakt alebo ho zadajte manuálne.
  - Ak chcete kontaktom pre prípad núdze odoslať tiesňovú správu, ktorá obsahuje vašu aktuálnu polohu, keď sa zraníte pri páde, ťuknutím na prepínač **Zdieľať informácie s tiesňovými kontaktmi** túto funkciu zapnite. V časti [Registrovanie kontaktov pre prípad núdze](#) nájdete ďalšie informácie o nastavení kontaktov pre prípad núdze na odoslanie správy.

## Odoslanie tiesňovej žiadosti, keď sa zraníte pri páde

Keď dôjde k veľkému nárazu, hodinky zistia zranenie v dôsledku pádu podľa pohybu vášho ramena a zobrazia oznámenie, pričom budú zároveň vibrovať a vydávať zvuk.

Ak nezareagujete do 60 sekúnd, po odpočítavaní sa uskutoční tiesňový hovor a tiesňová správa sa automaticky odošle predtým zaregistrovaným kontaktom.



- Hodinky sa môžu domnievať, že ste sa zranili pri páde, ak vykonávate cvičenie s vysokým dopadom. V takom prípade zrušte upozornenie, aby sa neodoslala tiesňová správa.
- Ak je funkcia **Zdieľať informácie s tiesňovými kontaktmi** vypnutá, kontaktom pre prípad núdze sa neodošle správa s vašou aktuálnou polohou.
- Ak chcete zrušiť tiesňovú žiadosť alebo manuálne uskutočniť tiesňový hovor a odoslať tiesňovú správu po tvrdom páde, v telefóne otvorte aplikáciu **Galaxy Wearable**, postupne ťuknite na položky **Nastavenia hodín** → **Bezpečnosť a stav núdze** → **Detekcia tvrdého pádu** a potom ťuknutím na prepínač **Odpočítavanie** funkciu vypnite.

## Zastavenie zdieľania informácií o polohe

Počas zdieľania informácií o polohe sa na obrazovke hodín objaví ikona  a na paneli oznámení môžete skontrolovať stav zdieľania.

Ak chcete zastaviť zdieľanie informácií o svojej polohe, ťuknite na panel oznámení a ťuknite na položku **Zastav. zdieľanie** → .





- Ak nezastavíte odosielanie tiesňových správ, ďalšie správy, ktoré zahŕňajú informácie o vašej polohe, sa budú nepretržite odosielať na predtým zaregistrované kontakty každých 15 minút počas 24 hodín po odoslaní prvej tiesňovej správy. Správa sa však odošle len ak je vaša aktuálna poloha v určitej vzdialenosti od polohy, kde bola odoslaná posledná správa.

## Hlasový záznamník

Môžete si nahrávať alebo prehrať hlasové nahrávky.

### Vytváranie hlasových nahrávok

- 1 Ťuknite na  (**Hlasový záznamník**) na obrazovke aplikácií.
- 2 Ťuknutím na položku  spustíte nahrávanie. Hovorte do mikrofónu hodínok. Ak chcete nahrávanie pozastaviť, ťuknite na položku .

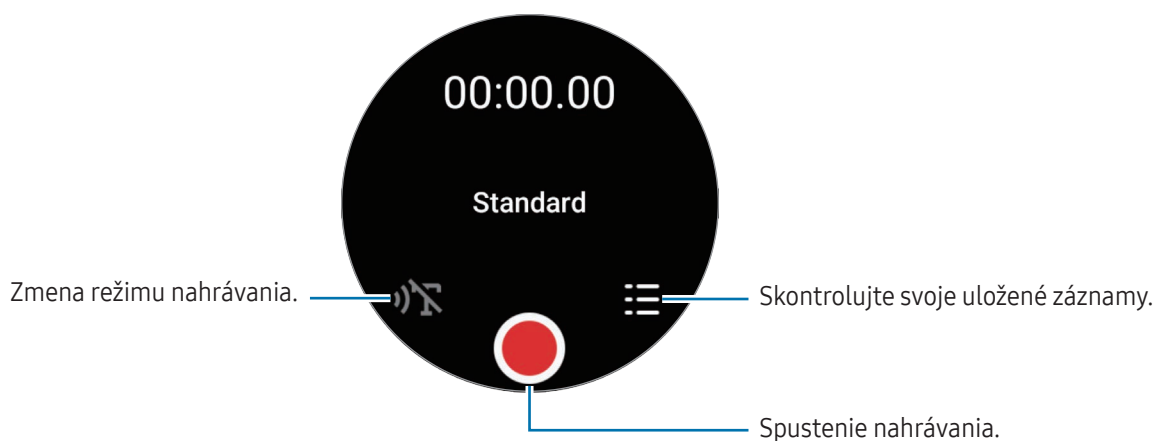



- 3 Ak chcete nahrávanie ukončiť, ťuknite na položku . Nahrávka sa uloží. Ak si chcete vypočuť zaznamenaný zvuk, zvolte súbor s nahrávkou.

### Zmena režimu nahrávania

Ťuknite na  (**Hlasový záznamník**) na obrazovke aplikácií.

Vyberte režim, ktorý si želáte.

-  : Toto je štandardný režim nahrávania.
  -  : Hodinky nahrávajú váš hlas až 10 minút, skonvertujú ho na text, a potom ho uložia. Najlepšie výsledky dosiahnete vtedy, keď máte hodinky tesne pri ústach a na tichom mieste hovoríte hlasno a zreteľne.
-  Ak sa jazyk prevodu hlasu na text nezhoduje s jazykom, ktorým hovoríte, hodinky nerozpozna váš hlas. Pred používaním tejto funkcie ťuknite na **Reč na text** pre nastavenie jazyka prevodu reč na text.



## Kalkulačka

Môžete vykonávať výpočty.



Ťuknite na položku  (**Kalkulačka**) na obrazovku Aplikácie.

Ťuknite na položku  a skontrolujte históriu výpočtov. Ak chcete históriu vymazať, ťuknite na položku **Vymazať históriu**.

Ak chcete vypočítať prepitné alebo použiť nástroj na prevod jednotiek, potiahnite ikonu  nahor.

## Kompas

Hodinky môžete používať ako kompas.

- 1 Ťuknite na položku  (**Kompas**) na obrazovku Aplikácie.
- 2 Potiahnite ikonu  nahor a ťuknite na položku **Kalibrovať**, aby sa kalibrácia kompasu vykonala otáčaním zápästia, na ktorom máte hodinky.  
Po kalibrácii sa zobrazí kompas.

Potiahnite ikonu  nahor a skontrolujte ďalšie informácie, napríklad sklon, nadmorskú výšku a atmosférický tlak.



- Prítomnosť magnetických substancií, ako je bezdrôtová nabíjačka, môže ovplyvniť vnútorný snímač kompasu hodínok a znížiť jeho presnosť. Aj kovový remienok, ktorý obsahuje magnetické látky, môže ovplyvniť vnútorný snímač kompasu hodínok magnetickým tokom v závislosti od toho, ako nosíte remienok.
- Snímač kompasu môže byť ovplyvnený magnetickým rušením, čo vedie k zníženiu presnosti, a to aj keď bol kompas kalibrovaný v hustej zástavbe mesta, vo vnútri budovy alebo v uzavretom vnútornom priestore, napríklad na krytom parkovisku alebo vo vnútri auta.





## Ovládač slúchadiel

Môžete skontrolovať stav batérie na zariadení Galaxy Buds prepojenom s hodinkami a zmeniť ich nastavenie.

Ťuknite na  (**Ovládač slúchadiel**) na obrazovke s Aplikáciami.

## Ovládač fotoaparátu

Môžete na diaľku ovládať fotoaparáty telefónu pripojeného k hodinkám a z diaľky snímať fotografie alebo nahrávať videá.

- 1 Ťuknite na  (**Ovládač fotoaparátu**) na obrazovke aplikácií.  
Na pripojenom telefóne sa otvorí aplikácia Fotoaparát.
- 2 Skontrolujte obrazovku ukážky a ťuknutím na  nasnímajte fotografiu alebo ťuknutím na  nahrajte video.  
Ak chcete zmeniť režim snímania, ťuknite na  alebo .



 Táto aplikácia nemusí byť dostupná v závislosti od pripojeného telefónu.

## Samsung Global Goals

Globálne ciele, ktoré v roku 2015 stanovilo Valné zhromaždenie Organizácie spojených národov, obsahujú ciele, ktoré smerujú k vytvoreniu udržateľnej spoločnosti. Tieto ciele vedú k ukončeniu chudoby, boju s nerovnosťou a zastaveniu klimatickej zmeny.

Zistite viac o globálnych cieľoch prostredníctvom Samsung Global Goals a pripojte sa k hnutiu za lepšiu budúcnosť.

## SmartThings

Pomocou hodínok môžete ovládať inteligentné spotrebiče a výrobky Internetu vecí (IoT), ktoré máte pripojené k telefónu.

- 1 Ťuknite na položku  (**SmartThings**) na obrazovke aplikácií.
- 2 Vyberte zariadenie alebo scénu, ktoré chcete ovládať.

Ak chcete pridať scény alebo zariadenia, ťuknite na **Zobr. na telef.** a pridajte ich na pripojenom telefóne.

 Ak v pripojenom telefóne nemáte nainštalovanú aplikáciu SmartThings alebo ak sa verzie aplikácie SmartThings v hodinkách a telefóne nezhodujú, nebudete môcť používať túto aplikáciu. Ťuknite na položku **Zobr. na telef.** a stiahnite si najnovšiu verziu aplikácie do telefónu.

## Aplikácie Google

Google poskytuje nejaké aplikácie pre hodinky. Ak chcete získať prístup k niektorým aplikáciám, môžete požiadať o konto Google.

- **Mapy:** Nájdite svoju polohu na mape a hľadajte na mape pomocou GPS.
- **Správy:** Odosielajte a prijímajte správy na hodinkách alebo telefóne.

 Niektoré aplikácie nemusia byť v závislosti od operátora alebo modelu k dispozícii.

# Nastavenia

## Úvod

Prispôsobenie nastavení pre funkcie a aplikácie. Nastavte hodinky podľa šablóny používania tak, že nakonfigurujete rôzne nastavenia.

Ťuknite na položku  (**Nastavenia**) na obrazovke aplikácií.



Niektoré funkcie v Nastaveniach nemusia byť v závislosti od oblasti, operátora alebo modelu k dispozícii.

## Konto Samsung

Zaregistrujte si konto Samsung na pripojenom telefóne alebo skontrolujte predtým zaregistrované konto Samsung.

Na obrazovke nastavení ťuknite na položku **Konto Samsung**.

## Pripojenia

### Bluetooth

Pripojenie k telefónu cez Bluetooth. Môžete pripojiť tiež iné zariadenia s aktivovaným Bluetooth, ako je náhlavná súprava s Bluetooth alebo počítač.

Na obrazovke nastavení ťuknite na položku **Pripojenia** → **Bluetooth**.

### Opatrenia pri používaní Bluetooth

- Spoločnosť Samsung nezodpovedá za stratu, zachytenie, ani nesprávne použitie dát odosielaných alebo prijímaných cez Bluetooth.
- Vždy sa uistite, že zdieľate a prijímate údaje so zariadeniami, ktoré sú dôveryhodné a správne zabezpečené. Ak sú medzi zariadeniami prekážky, prevádzkový dosah môže byť kratší.
- Niektoré zariadenia, najmä tie, ktoré nie sú testované alebo schválené spoločnosťou Bluetooth SIG, nemusia byť so zariadením kompatibilné.
- Funkciu Bluetooth nepoužívajte na nezákonné účely (napríklad na odosielanie pirátskych kópií súborov alebo nezákonné odosielanie komerčných informácií). Spoločnosť Samsung nezodpovedá za dôsledky nezákonného použitia funkcie Bluetooth.

## Wi-Fi

Zapnite funkciu Wi-Fi na pripojenie k sieti Wi-Fi.

- 1 Na obrazovke nastavení ťuknite na položku **Pripojenia** → **Wi-Fi** a túto funkciu zapnite ťuknutím na prepínač.
- 2 Vyberte sieť zo zoznamu sietí Wi-Fi.  
Sieť vyžadujúce heslo sa zobrazujú s ikonou zámku.
- 3 Ťuknite na položku **Pripojiť**.



Ak sa k sieti Wi-Fi nemôžete pripojiť správne, reštartujte funkciu Wi-Fi hodínek alebo reštartujte bezdrôtový smerovač.

## NFC a bezkontaktné platby

Po prevzatí požadovaných aplikácií môžete pomocou tejto funkcie platiť v obchodoch a kupovať si lístky v hromadnej doprave alebo na rôzne podujatia.

Na obrazovke nastavení postupne ťuknite na položky **Pripojenia** → **NFC a bezkontaktné platby**.



Hodinky obsahujú vstavanú NFC anténu. S hodinkami zaobchádzajte opatrne, aby sa NFC anténa nepoškodila.

## Platenie pomocou funkcie NFC

Pred platením pomocou funkcie NFC sa musíte zaregistrovať na používanie služby mobilných platieb. Ak sa chcete zaregistrovať alebo získať informácie o tejto službe, obráťte sa na svojho poskytovateľa služieb.

- 1 Na obrazovke nastavení postupne ťuknite na položky **Pripojenia** → **NFC a bezkontaktné platby** a potom túto funkciu zapnite ťuknutím na prepínač.

2 Dotknite sa oblasťou antény NFC hodínok čítačky kariet NFC.

Ak chcete nastaviť predvolenú aplikáciu, na obrazovke nastavení postupne ťuknite na položky **Pripojenia** → **NFC a bezkontaktné platby** → **Platba** a vyberte aplikáciu.

 Zoznam platobných služieb nemusí obsahovať všetky dostupné platobné aplikácie.

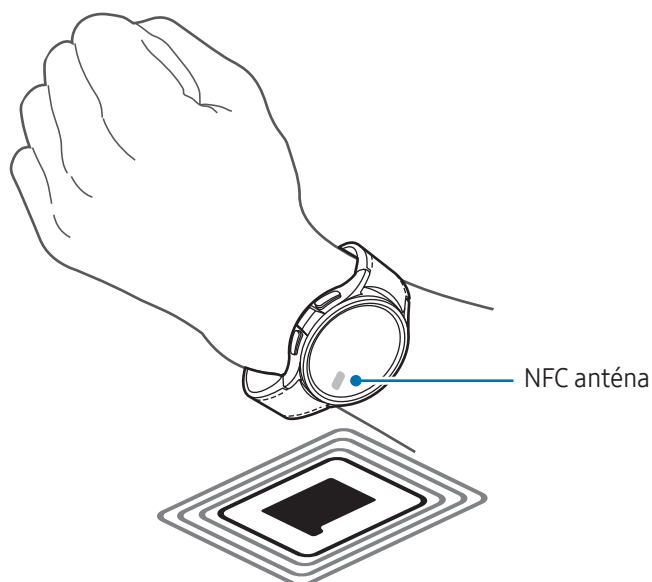

## Lietadlový režim

Nastavenie hodínok tak, aby sa vypili všetky bezdrôtové funkcie na hodinkách. Budete tak môcť využívať iba služby nesúvisiace so sieťou.



Na obrazovke nastavení ťuknite na položku **Pripojenia** a potom funkciu zapnite ťuknutím na prepínač **Lietadlový režim**.

 Dodržiavajte predpisy poskytnuté leteckou spoločnosťou a pokyny posádky lietadla. V prípadoch, keď je povolené zariadenie používať, ho vždy používajte v letovom režime.

## Mobilné siete (SM-R935F, SM-R945F, SM-R955F, SM-R965F)

Prispôsobenie nastavení na ovládanie mobilných sietí.

Na obrazovke nastavení postupne ťuknite na položky **Pripojenia** → **Mobilné siete** a vyberte požadovanú voľbu mobilného sieťového pripojenia.

- **Automaticky:** Nastavenie automatického používania mobilnej siete hodínok, keď je pripojenie Bluetooth k vášmu telefónu odpojené.
  -  Keď sú hodinky pripojené k telefónu cez Bluetooth, mobilná sieť je v hodinkách vypnutá, aby sa šetrila energia batérie. Potom nebudete môcť prijímať správy a hovory uskutočňované na číslo hodínok.
  - Keď je pripojenie Bluetooth k vášmu telefónu odpojené, mobilná sieť hodínok sa pripojí automaticky. Potom budete môcť prijímať správy a hovory uskutočňované na číslo hodínok.
- **Vždy zapnuté:** Nastavenie, aby sa vždy používala mobilná sieť hodínok, bez ohľadu na prepojenie s telefónom.
- **Vždy vypnuté:** Nastavenie na nepoužívanie mobilnej siete hodínok.
- **Mobilné plány:** Prihláste sa na mobilný plán operátora alebo na ďalšie služby.
  -  Niektoré služby, ktoré vyžadujú sieťové pripojenie, nemusia byť dostupné v závislosti od operátora.
  - Keď nie ste prihlásení na mobilný plán operátora, mobilná sieť hodínok je vypnutá, aby sa šetrila energia batérie a sieťové služby nemusia byť dostupné.

## Spotreba dát (SM-R935F, SM-R945F, SM-R955F, SM-R965F)

Sledovanie využitia dát a prispôsobenie nastavení obmedzenia. Nastavte hodinky na automatické deaktivovanie pripojenia mobilných dát, keď ste dosiahli svoj špecifický limit mobilných dát.

Na obrazovke nastavení ťuknite na položku **Pripojenia** → **Spotreba dát**.

- **Začať fakturačný cyklus:** Nastaviť mesačný dátum spustenia plánu využitia dát.
- **Nastaviť dátový limit:** Zapnutie alebo vypnutie funkcie automatického deaktivovania pripojenia mobilných dát, keď ste dosiahli svoj určený limit mobilných dát.
- **Dátový limit:** Nastaviť limit mobilných dát.

## Režimy

Zapínajte alebo vypínajte režimy, ktoré sa synchronizujú s vaším pripojeným telefónom na základe vašej aktuálnej činnosti alebo polohy.

Na obrazovke nastavení ťuknite na položku **Režimy**.

- 1 Vyberte režim, ktorý si želáte.

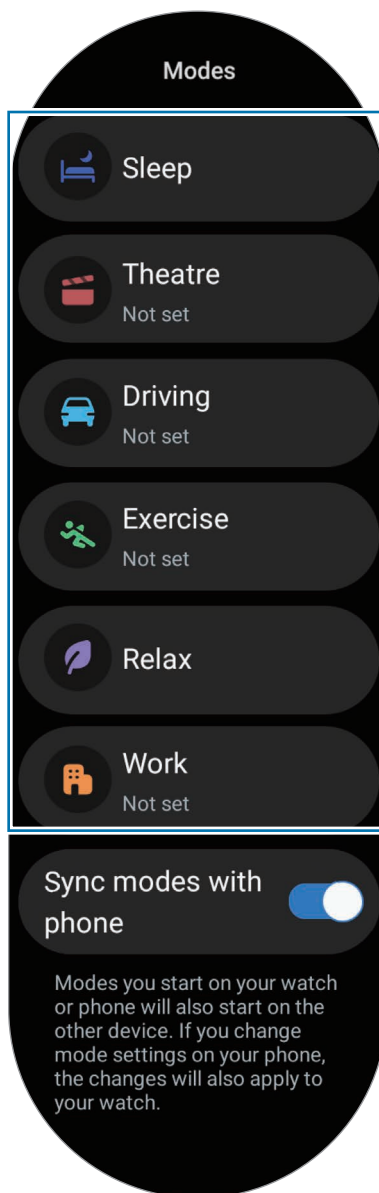

- 2 Ťuknite na položku **Zapnúť**.

Pri režimoch, ktoré sa spúšťajú automaticky, sa zapne, keď sa zistia podmienky pridané na pripojenom telefóne.

Ak chcete zmeniť nastavenia režimu, ťuknite na položku **Nast. v telefóne** a nakonfigurujte nastavenia na pripojenom telefóne.



Ak medzi pripojeným telefónom a hodinkami nefunguje synchronizácia režimov, zapnite ju ťuknutím na prepínač **Synchronizovať režimy s telefónom**. Akékoľvek nové režimy pridané alebo nastavenia režimov zmenené na pripojenom telefóne sa zosynchronizujú s hodinkami, ako aj stav spustenia režimov.



K dispozícii sú iba niektoré režimy, ak je funkcia **Synchronizovať režimy s telefónom** vypnutá, alebo ak má pripojený telefón odlišnú verziu softvéru.

## Oznámenia

Zmena nastavenia oznámení.

Na obrazovke nastavení ťuknite na položku **Oznámenia**.

- **Aplikačné oznámenia:** Výber telefónu alebo aplikácie hodínok na prijímanie oznámení na hodinkách.
- **Zobraziť oznámenia z telefónu na hodinkách:** Nastavenie hodínok na zobrazovanie oznámení telefónu v závislosti od stavu používania telefónu.
- **Stíšiť oznámenia v telefóne:** Nastavenie na stlmenie oznámení aplikácií na telefóne, keď sa zobrazia na hodinkách.
- **Nerušiť:** Nastavenie hodínok tak, aby stlmili všetky oznámenia okrem tých, ktoré povolíte.
- **Rozšírené nastavenia:** Konfigurácia rozšírených nastavení pre oznámenia.

## Zvuky a vibrovanie

Zmena nastavenia zvuku a vibrovania.

Na obrazovke nastavení ťuknite na položku **Zvuky a vibrovanie**.

- **Zvuk/Vibrovať/Stíšenie:** Nastavenie na zvukový, vibračný alebo tichý režim.
- **Vibrovať so zvukom:** Nastavenie hodínok na vibrovanie so zvukom.
- **Vibrovanie:** Nastavenie trvania vibrácií a ich intenzity.
- **Vibrovanie hovorov:** Výber vzoru vibrovania pri prichádzajúcich hovoroch.
- **Vibrovanie oznámení:** Výber vzoru vibrovania pri oznámení.
- **Systém. vibrovanie:** Aktivovať vibrácie pre určité akcie.
- **Hlasitosť:** Nastavenie úrovne hlasitosti.
- **Vyzván. tón:** Zmena zvonenia.
- **Zvuk oznámení:** Zmena zvuku oznámení.
- **Systémové zvuky:** Aktivovať zvuky pre určité akcie.

## Displej

Zmena nastavení obrazovky.

Na obrazovke nastavení ťuknite na položku **Displej**.

- **Jas:** Nastavenie jasu obrazovky.
- **Adaptívny jas:** Nastavenie hodinek tak, aby sledovali vaše nastavenia jasu a v podobných podmienkach osvetlenia ich automaticky použili.
- **Always On Display:** Nastavenie obrazovky hodinek a obrazoviek niektorých aplikácií, aby boli vždy zapnuté, keď nosíte hodinky. Batéria sa vyčerpá oveľa rýchlejšie, ako obvykle, keď používate túto funkciu.
- **Prebudenie obraz.:** Výber, ako sa má zapnúť obrazovka. Viac informácií nájdete v časti [Zapnutie displeja](#).
- **Zobr. ovlád. prvky médií:** Nastavenie automatického otvorenia aplikácie **Ovládač médií** v hodinkách, keď sa prehráva hudba alebo video na pripojenom telefóne.
- **Časový limit obr.:** Nastavenie dĺžky času, po uplynutí ktorej hodinky vypnú podsvietenie displeja.
- **Zobr. posl. apl.:** Nastavte čas na udržanie naposledy použitej aplikácie zapnutej potom, ako sa vypne obrazovka. Ak obrazovku zapnete znova v rámci času, ktorý ste nastavili potom, ako bola vypnutá, namiesto obrazovky hodinek sa zobrazí obrazovka aplikácie, ktorú ste naposledy použili.
- **Písmo:** Nastavenie štýlu písma pre text na obrazovke.
- **Citlivosť na dotyk:** Nastavenie hodinek tak, aby umožňovali používať dotykový displej s rukavicami na rukách.
- **Zobraziť informácie o nabíjaní:** Nastavte, aby hodinky počas nabíjania pri vypnutom displeji zobrazovali informácie o nabíjaní.

## Health

Nakonfigurujte rôzne nastavenia týkajúce sa cvičenia a fitnessu.

Na obrazovke nastavení ťuknite na položku **Health**.

- **Meranie:** Nastavenie, ako sa má merať váš srdcový tep a stres, a zapnutie alebo vypnutie ďalších funkcií, ktoré sa môžu merať počas spánku.
- **Labs:** Používanie nových funkcií hodinek.
- **Automaticky zisťovať tréningy:** Zapnutie funkcie automatickej detekcie a konfigurácia nastavení, napríklad výber typov cvičenia, ktoré sa majú rozpoznať.

- **Čas bez aktivity:** Zapnutie funkcie na prijímanie upozornení po 50 minútach nečinnosti, a nastavenie času a dní, kedy chcete dostávať upozornenia.
- **Zviditeľniť pre iné zariadenia:** Povolenie iným zariadeniam nájsť vaše hodinky.
- **Zdieľanie údajov so zariadeniami a službami:** Nastavenie zdieľania informácií s inými pripojenými aplikáciami zdravotnej platformy, cvičebnými strojmi a TV.
- **Ochrana osobných údajov:** Výber aplikácií alebo poskytovateľov služieb, s ktorými chcete zdieľať informácie, aby sa počas cvičenia zobrazovali potrebné informácie.

## Zabezpečenie a ochrana údajov

Skontrolujte stav zabezpečenia a súkromia hodínok a zmeňte nastavenia.

Na obrazovke nastavení ťuknite na položku **Zabezp. a ochr. úd.**

- **Typ zámku:** Zmena spôsobu uzamknutia obrazovky. Viac informácií nájdete v časti [Uzamknutá obrazovka](#).
- **Ochrana osobných údajov:** Zmena nastavení na ochranu súkromia a nastavenie na získanie personalizovanej služby na základe vašich záujmov a spôsobu používania hodínok.
- **Detekcia zápästia:** Nastavenie na zistenie, či nosíte hodinky.

## Lokalizácia

Zmena nastavení pre využitie informácií o polohe.

Na obrazovke nastavení ťuknite na položku **Lokalizácia**.

- **Aplikačné povolenia:** Kontrola zoznamu aplikácií, ktoré majú povolenie na prístup k polohe hodínok a upravenie nastavení povolenia.
- **Lokalizačné služby:** Kontrola lokalizačných služieb, ktoré hodinky využívajú.

## Bezpečnosť a stav núdze

Spravujte informácie o svojom zdravotnom stave a tiesňové kontakty. Keď ste v tiesňových situáciách, môžete tiež nastaviť odoslanie tiesňovej správy automaticky alebo manuálne. Viac informácií nájdete v časti [Odoslanie tiesňovej správy](#).

Na obrazovke nastavení ťuknite na položku **Bezpečnosť a stav núdze**.

- **Zdravotné údaje:** Zadanie informácií o svojom zdravotnom stave.
- **Tiesňové kontakty:** Pridanie svojich tiesňových kontaktov.
- **Tiesňové SOS:** Nastavenie odoslania tiesňovej správy piatimi stlačeniami tlačidla Domov na hodinkách v tiesňovej situácii.
- **Detekcia tvrdého pádu:** Nastavenie odoslania tiesňovej správy automaticky alebo manuálne, keď hodinky zistia tvrdý pád.
- **Tiesňové zdieľanie:** Kontaktom pre prípad núdze sa odošle správa, ktorá obsahuje informácie o vašej polohe a varovanie s upozornením na takmer vybitú batériu.
- **Bezdrôtové tiesňové upozornenia:** Zmena nastavení pre tiesňové funkcie, napríklad bezdrôtové tiesňové upozornenia.

## Kontá a zálohovanie

Ak si konto Samsung alebo Google zaregistrujete na svojom pripojenom telefóne a pridáte ich do hodínok, môžete používať rôzne funkcie hodínok. Pomocou Smart Switch na pripojenom telefóne si tiež môžete automaticky pravidelne zálohovať údaje a súbory hodínok.

Na obrazovke nastavení ťuknite na položku **Kontá a zálohovanie**.

- **Kontá:** Môžete zaregistrovať svoje konto Samsung alebo Google na pripojenom telefóne a pridať ho do hodínok. Viac informácií nájdete v časti [Pridanie kont do vašich hodínok](#).
- **Záloha:** Kontrola údajov hodínok, ktoré sa automaticky zálohujú pomocou Smart Switch na pripojenom telefóne.

## Google

Zmeňte nastavenia pre Google.

Na obrazovke nastavení ťuknite na položku **Google**.

- **Kontá:** Skontrolujte si konto Google registrované na pripojenom telefóne a pridajte si ho do hodínok.

## Pokročilé funkcie

Zapnutie rozšírených funkcií.

Na obrazovke nastavení ťuknite na položku **Pokročilé funkcie**.

- **Upozornenia na odpojenie:** Nastavenie na prijímanie upozornení, keď hodinky stratia svoje pripojenie Bluetooth k telefónu, keď ich nosíte.
- **Vodný zámok:** Pred vstupom do vody zapnite režim uzamknutia vo vode. Keď je režim uzamknutia vo vode zapnutý, funkcie ako funkcia prebudenia zdvihnutím zápästia a funkcia Always On Display vrátane stlačení obrazovky sa automaticky vypnú.
- **Prispôbiť tlačidlá:** Výber aplikácie alebo funkcie, ktorá sa má spustiť, keď dvakrát stlačíte tlačidlo Domov alebo ho stlačíte a podržíte. Môžete tiež zvoliť funkciu, ktorá sa má spustiť, keď stlačíte tlačidlo Späť.
- **Indikátory stavu:** Zmena nastavení zobrazenia ikon indikátorov stavu vo vrchnej časti obrazovky hodínok.
- **Gestá:** Zapnutie funkcie gest a konfigurácia nastavení. Viac informácií nájdete v časti [Gestá](#).

## Gestá

Zapnutie funkcie gest a konfigurácia nastavení.

Na obrazovke nastavení ťuknite na **Pokročilé funkcie** a pod **Gestá** vyberte požadovanú funkciu.

- **Prijím. hovorov:** Nastavenie na zdvihnutie hovorov tak, že dvakrát potrasiete ramenom, na ktorom nosíte hodinky, pričom budete mať zohnutý lakeť.
- **Zrušiť upozornenia a hovory:** Nastavenie odmietnutia oznámení a odmietnutia hovorov dvakrát otočením zápästia, na ktorom máte nasadené hodinky.

- **Rýchle spustenie:** Nastavenie na spustenie vybratej funkcie ohnutím zápästia, na ktorom nosíte hodinky, dvakrát nahor a nadol do piatich sekúnd od zapnutia obrazovky, so zavretou päšťou. Ťuknite na položku **Vyberte možnosť** a nastavte funkciu, ktorú chcete zapnúť týmto spôsobom.

## Starostlivosť o batériu a zariadenie

Funkcia starostlivosti o zariadenie poskytuje prehľad o stave batérie, úložiska a pamäte hodinek.

### Batéria

Skontrolujte zostávajúcu energiu batérie a čas na používanie hodinek. Keď je batéria takmer vybitá, zapnutím režimu šetrenia energie znížte spotrebu energie batérie.

Na obrazovke nastavení postupne ťuknite na položky **Starostlivosť o batériu a zar.** → **Batéria**.

- **Šetrenie energie:** Zapnutie režimu šetrenia energie na predĺženie času používania batérie.
- **Spiace aplikácie:** Výber aplikácií, ktoré majú byť v režime spánku na pozadí. Aplikácie v režime spánku sa spúšťajú na pozadí iba príležitostne, aby sa predĺžil čas používania batérie.
- **Iba hodinky:** Na displeji sa objavia len hodiny a všetky ostatné funkcie budú vypnuté, aby sa znížila spotreba batérie. Hodiny skontrolujte stlačením tlačidla Domov. Ak chcete režim Iba hodinky vypnúť, stlačte a podržte tlačidlo Domov. Prípadne umiestnite hodinky do bezdrôtovej nabíjačky.



Zostávajúcí čas používania ukazuje čas do úplného vybitia batérie. Zostávajúcí čas sa môže líšiť v závislosti od nastavení hodinek a prevádzkových podmienok.

### Úložisko

Kontrola stavu využitého a dostupného priestoru úložiska.

Na obrazovke nastavení postupne ťuknite na položky **Starostlivosť o batériu a zar.** → **Úložisko**.



- Skutočná dostupná kapacita interného úložiska je nižšia, než udávaná kapacita, pretože časť úložiska zaberá operačný systém a predvolené aplikácie. Dostupná kapacita sa môže po aktualizácií hodinek zmeniť.
- Dostupnú kapacitu interného úložiska možno skontrolovať na webovej lokalite Samsung v časti Technické parametre vašich hodinek.

## Pamäť

Na obrazovke nastavení postupne ťuknite na položky **Starostlivosť o batériu a zar.** → **Pamäť**.

Ak chcete zrýchliť hodinky prostredníctvom zastavovania aplikácií na pozadí, označte ich v zozname aplikácií a ťuknite na možnosť **Vyčistiť**.

## Aplikácie

Konfigurovať nastavenia pre aplikáciu hodinek.

Na obrazovke nastavení ťuknite na položku **Aplikácie**.

- **Zvoliť predvolené aplikácie:** Výber predvolených aplikácií pre podobné funkcie.
- **Zdravotná platforma:** Nastavenie vášho profilu, ktorý sa použije na spravovanie vašich zdravotných údajov, a nastavenie zdieľania informácií s inými pripojenými zdravotnými aplikáciami.
- **Zoznam aplikácií:** Spravovanie aplikácií hodinek. Môžete tiež skontrolovať informácie o používaní aplikácií a nepotrebné aplikácie odinštalovať alebo deaktivovať.
- **Správca povolení:** Kontrola zoznamu povolení pre všetky aplikácie vrátane systémových aplikácií a zmena ich nastavení povolení.
- **Aktualizácie aplikácií od spoločnosti Samsung:** Kontrola, či sú k dispozícii aktualizácie niektorých predinštalovaných aplikácií Samsung.

## Všeobecné

Prispôbte si všeobecné nastavenia hodinek. Hodinky môžete tiež pripojiť k novému telefónu alebo ich zresetovať.

Na obrazovke nastavení ťuknite na položku **Všeobecné**.

- **Dotyková luneta:** Zmena nastavení dotykovej lunety. (Galaxy Watch6)
- **Prevod textu na reč:** Zmena nastavení funkcií prevodu textu na reč používaných pri zapnutej aplikácii TalkBack, ako napr. jazyky, rýchlosť a iné.
- **Vstup:** Zmena nastavení pre klávesnicu a nastavenie funkcie rýchlych odpovedí.
- **Dátum a čas:** Nastavte dátum a čas manuálne.  
 Ak chcete použiť túto funkciu, odpojte hodinky od telefónu, keďže sa synchronizujú s pripojeným telefónom.
- **Orientácia:** Nastavenie hodinek tak, aby zodpovedali zápästiu, na ktorom ich nosíte, či už ide o ľavé alebo pravé, a orientácie tlačidla Domov alebo tlačidla Späť po nosení hodinek.

- **Preniesť hodinky do nového telefónu:** Pripojte hodinky k novému telefónu, ktorý používa rovnaké konto Google ako váš predchádzajúci telefón, bez toho, aby ste museli resetovať údaje hodínok. Viac informácií nájdete v časti [Pripojenie hodínok k novému telefónu](#).
- **Resetovať:** Odstránenie všetkých údajov v hodinkách. Ak však máte hodinky pripojené k telefónu pred resetovaním, údaje a súbory hodínok sa budú zálohovať.

## Zjednodušenie ovládania

Konfigurácia rôznych nastavení na zlepšenie prístupu k obsahu hodínok.

Na obrazovke nastavení ťuknite na položku **Zjednodušenie ovládania**.

- **Funkcie, ktoré používate:** Kontrola funkcií zjednodušeného ovládania, ktoré používate.  
 Táto funkcia sa zobrazí len pri používaní funkcie zjednodušeného ovládania.
- **TalkBack:** Zapnutie funkcie TalkBack, ktorá poskytuje hlasovú odozvu. Ak chcete skontrolovať informácie o spôsobe používania tejto funkcie, ťuknite na položku **Nastavenia** → **Návod a pomocník**.
- **Vylepšenia viditeľnosti:** Prispôsobenie nastavení na zlepšenie prístupnosti pre používateľov, ktorí majú poruchy zraku.
- **Vylepšenia pre sluchovo postihnutých:** Prispôsobenie nastavení na zlepšenie prístupnosti pre používateľov, ktorí majú poruchy sluchu.
- **Interakcia a zručnosť:** Prispôsobenie nastavení na zlepšenie prístupnosti pre používateľov, ktorí majú problémy s koordináciou pohybov.
- **Rozšírené nastavenia:** Spravovanie ďalších pokročilých funkcií.
- **Nainštalované aplik.:** Kontrola služieb zjednodušeného ovládania nainštalovaných v hodinkách.

## Aktualizácia softvéru

Aktualizácia softvéru hodínok prostredníctvom služby FOTA (firmware over-the-air). Okrem toho môžete meniť nastavenia aktualizácie.

Na obrazovke nastavení ťuknite na položku **Aktualizácia softvéru**.

- **Stiahnuť a nainštalovať:** Manuálne vyhľadávanie a inštalácia aktualizácií.
- **Automatická aktualizácia:** Nastavenie hodínok na automatickú inštaláciu aktualizácií cez noc, kým sa nabíjajú a majú viac ako 30 % zostávajúcej energie batérie.



## Informácie o hodinkách

Prístup k ďalším informáciám o hodinkách.

Na obrazovke nastavení ťuknite na položku **Informácie o hodinkách**.

- **Informácie o stave:** Kontrola informácií, ako je MAC adresa Wi-Fi, Bluetooth adresa a sériového číslo.
- **Právne informácie:** Prístup k právnym informáciám, ktoré súvisia s hodinkami. Môžete tiež odoslať diagnostické informácie o hodinkách do spoločnosti Samsung.
- **Informácie o softvéri:** Prístup k verzii softvéru a bezpečnostnému stavu.
- **Informácie o batérii:** Kontrola informácií o batérii.

# Aplikácia Galaxy Wearable

## Úvod

Ak chcete hodinky pripojiť k telefónu, musíte do telefónu nainštalovať aplikáciu Galaxy Wearable. Môžete skontrolovať zvyšnú energiu batérie hodiniek a konfigurovať nastavenia aplikácie Galaxy Wearable.

V telefóne otvorte aplikáciu **Galaxy Wearable**.

Ak chcete vyhľadať nastavenia podľa kľúčového slova, ťuknite na položku **Q**. Nastavenia môžete vyhľadať aj výberom značky v rámci položky **Návrhy**.



Niektoré funkcie nemusia byť dostupné v závislosti od typu pripojeného telefónu.

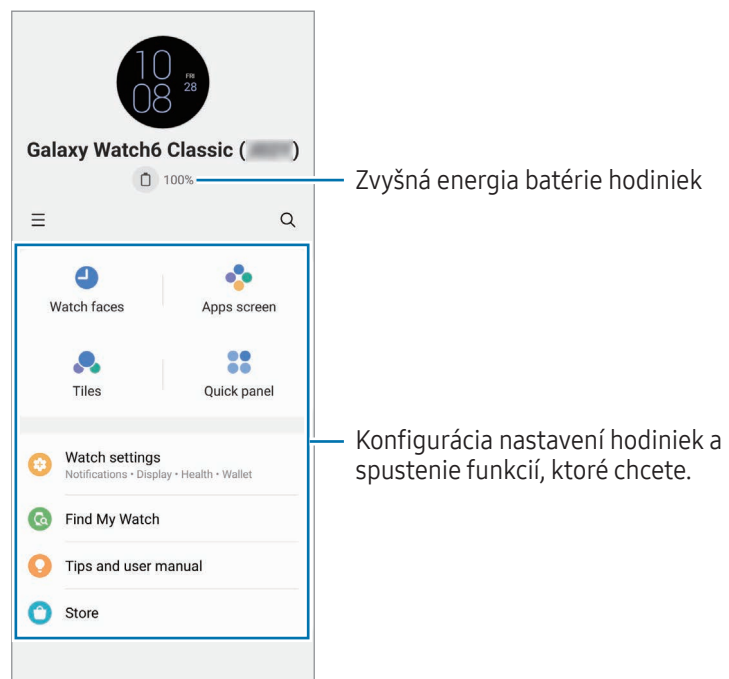

Ťuknite na položku **☰** a použite nasledujúce možnosti:

- **⚙️**: Konfigurovať nastavenia pre aplikáciu Galaxy Wearable.
- **Pridať nové zariadenie**: Odpojenie zariadenia od aktuálne pripojeného telefónu a pripojenie nového zariadenia. Postupujte podľa inštrukcií na obrazovke pre dokončenie pripojenia. Viac informácií nájdete v časti [Pripojenie hodiniek k telefónu cez Bluetooth](#).

- **Spravovanie zariadení:** Spravujte pripojené zariadenia, keď sú k vášmu telefónu pripojené viac ako dve zariadenia. Ak chcete zariadenie od svojho telefónu odpojiť, vyberte dané zariadenie a ťuknite na položku **Odstrániť**.



Niektoré funkcie nemusia byť v závislosti od oblasti, operátora alebo modelu k dispozícii.

## Ciferníky

Môžete zmeniť typ hodín, ktoré sa zobrazujú na obrazovke hodínok.

Na obrazovke Galaxy Wearable telefónu ťuknite na položku **Ciferníky**.

Zvoľte ciferník a ťuknite na **Prispôbiť**, aby ste mohli zmeniť farby alebo súčasti obrazovky, napríklad ručičky a ciferníky, a dokonca vybrať položky na zobrazenie na obrazovke hodínok.

### Vytvorenie ciferníkov Môj štýl

Zmeňte ciferník na vzorový obraz, ktorý používa kombináciu farieb získanú z fotografie, ktorú ste nasnímali. Ciferník hodínok môžete zosúladiť s akoukoľvek módou, ktorú si želáte.



Táto funkcia je k dispozícii len na zariadeniach Samsung alebo telefónoch so systémom Android.

- 1 Na obrazovke Galaxy Wearable telefónu ťuknite na položku **Ciferníky**.
- 2 Vyberte **Môj štýl** z ponuky **Grafický**.
- 3 Ťuknite na **Prispôbiť** → **Pozadie** → **Fotoaparát**.  
Ak chcete vybrať fotografiu, ktorú máte uloženú v telefóne, ťuknite na položku **Galéria**.
- 4 Ťuknutím na  nasnímajte fotografiu a potom ťuknite na **OK**.
- 5 Časť fotografie, ktorú chcete použiť, potiahnite do kruhu, alebo upravte veľkosť fotografie, aby ste vybrali farbu, ktorú chcete použiť.
- 6 Zvoľte typ vzoru a ťuknite na položku **Hotovo**.
- 7 Ťuknite na položku **Uložiť**.  
Ciferník sa zmení na vzhľad Môj štýl.

## Vytvorenie ciferníkov EMOJI AR

Zmeňte ciferník na vaše vlastné EMOJI AR.

 Táto funkcia je dostupná len v telefónoch Samsung, ktoré podporujú funkcie EMOJI AR.

- 1 Na obrazovke Galaxy Wearable telefónu ťuknite na položku **Ciferníky**.
- 2 Vyberte **Emoji AR** pod **Grafický**.
- 3 Ťuknite na položku **Prispôbiť** → **Postavička**.
- 4 Ťuknite na položku  a podľa pokynov na obrazovke vytvorte svoje EMOJI AR.
- 5 Vyberte vytvorené EMOJI AR pod **Ďalšie emoji** na prenesenie do hodínok.
- 6 Ťuknite na položku **Uložiť**.  
Ciferník sa zmení na vzhľad EMOJI AR.



## Obrazovka aplikácií

Môžete zmeniť usporiadanie aplikácií na obrazovke aplikácií.

Na obrazovke Galaxy Wearable telefónu ťuknite na **Obrazovka aplikácií**.

Ak chcete zmeniť usporiadanie aplikácií, stlačte a podržte aplikáciu, ktorú chcete presunúť, potiahnite ju na cieľové miesto a potom ťuknite na **Uložiť**.

## Karty

Prispôsobenie kariet na hodinkách. Môžete tiež zmeniť usporiadanie kariet.

Na obrazovke Galaxy Wearable telefónu ťuknite na **Karty**.

### Pridanie alebo odstránenie kariet

Ťuknite na karty, ktoré chcete pridať, pod **Pridanie kariet** alebo ťuknite na  na kartách, ktoré chcete odstrániť, a potom ťuknite na **Uložiť**.

### Zmena usporiadania kariet



Stlačte a podržte kartu, ktorú chcete presunúť, potiahnite ju na cieľové miesto a potom ťuknite na **Uložiť**.

## Rýchly panel

Zvoľte ikony rýchlych nastavení zobrazené na rýchlom paneli svojich hodínok. Môžete tiež usporiadať ikony rýchlych nastavení.

Na obrazovke Galaxy Wearable telefónu ťuknite na **Rýchly panel**.

### Pridanie alebo odstránenie ikon rýchlych nastavení

Ťuknite na  na ikone pre pridanie pod **Dostupné tlačidlá** alebo ťuknite na  na ikone, ktorú chcete odstrániť, a potom ťuknite na **Uložiť**.

### Zmena usporiadania ikon rýchlych nastavení

Stlačte a podržte ikonu, ktorú chcete presunúť, potiahnite ju na cieľové miesto a potom ťuknite na **Uložiť**.

# Nastavenia hodín

## Úvod

Skontrolujte stav hodín a nakonfigurujte nastavenia hodín.

Na obrazovke Galaxy Wearable telefónu ťuknite na **Nastavenia hodín**.

## Konto Samsung

Zaregistrujte si konto Samsung na pripojenom telefóne alebo skontrolujte predtým zaregistrované konto Samsung.

Na obrazovke Galaxy Wearable telefónu ťuknite na **Nastavenia hodín** → **Konto Samsung**. Viac informácií nájdete v časti [Zaregistrovanie konta Samsung na hodinkách](#).

## Režimy

Nastavte synchronizáciu nastavení režimov na hodinkách a telefóne.

Na obrazovke Galaxy Wearable telefónu ťuknite na **Nastavenia hodín** → **Režimy**.

- **Synchronizovať režim spánku:** Nastavenie na synchronizáciu nastavení režimov na hodinkách a telefóne. Pri zapnutí tejto funkcie sa akékoľvek nové režimy pridané alebo nastavenia režimov zmenené na pripojenom telefóne zosynchronizujú s hodinkami, ako aj stav spustenia režimov.



Podporované môžu byť len niektoré funkcie synchronizácie režimov v závislosti od verzie softvéru pripojeného telefónu.

## Oznámenia

Zmena nastavenia oznámení.

Na obrazovke Galaxy Wearable telefónu ťuknite na **Nastavenia hodín** → **Oznámenia**.

- **Aplikačné oznámenia:** Výber telefónu alebo aplikácie hodín na prijímanie oznámení na hodinkách.
- **Zobr. oznám. z telef. na hodinkách:** Nastavenie hodín na zobrazovanie oznámení telefónu v závislosti od stavu používania telefónu.
- **Stíšiť oznámenia v telefóne:** Nastavenie na stlmenie oznámení aplikácií na telefóne, keď sa zobrazia na hodinkách.

- **Synchr. rež. Nerušiť s telefónom:** Nastavenie na synchronizáciu nastavení režimu Nerušiť na hodinkách a telefóne.
- **Rozšírené nastavenia oznámení:** Konfigurácia rozšírených nastavení pre oznámenia.

## Zvuky a vibrovanie

Zmena nastavenia zvuku a vibrovania.

Na obrazovke Galaxy Wearable telefónu ťuknite na **Nastavenia hodín** → **Zvuky a vibrovanie**. Viac informácií nájdete v časti [Zvuky a vibrovanie](#) v Aplikácie a funkcie.

## Displej

Zmena nastavení obrazovky.

Na obrazovke Galaxy Wearable telefónu ťuknite na **Nastavenia hodín** → **Displej**. Viac informácií nájdete v časti [Displej](#) v Aplikácie a funkcie.

## Health

Nakonfigurujte rôzne nastavenia týkajúce sa cvičenia a fitnessu.

Na obrazovke Galaxy Wearable telefónu ťuknite na **Nastavenia hodín** → **Health**. Viac informácií nájdete v časti [Health](#) v Aplikácie a funkcie.

## Bezpečnosť a stav núdze

Spravujte informácie o svojom zdravotnom stave a tiesňové kontakty. Keď ste v tiesňových situáciách, môžete tiež nastaviť odoslanie tiesňovej správy automaticky alebo manuálne. Viac informácií nájdete v časti [Bezpečnosť a stav núdze](#) v Aplikácie a funkcie alebo [Odoslanie tiesňovej správy](#).

Na obrazovke Galaxy Wearable telefónu ťuknite na **Nastavenia hodín** → **Bezpečnosť a stav núdze**.

## Kontá a zálohovanie

Ak si konto Samsung alebo Google zaregistrujete na svojom pripojenom telefóne a pridáte ich do hodínok, môžete používať rôzne funkcie hodínok. Pomocou Smart Switch na pripojenom telefóne si tiež môžete automaticky pravidelne zálohovať údaje a súbory hodínok a zálohu uložiť na Samsung Cloud.

Na obrazovke Galaxy Wearable telefónu ťuknite na **Nastavenia hodínok** → **Kontá a zálohovanie**.



- Údaje a súbory hodínok, ktoré sa automaticky zálohujú, si pravidelne ukladajte na Samsung Cloud, aby ste ich mohli obnoviť, ak sa údaje a súbory poškodia alebo stratia v dôsledku neúmyselného obnovenia výrobných nastavení.
- Pri aplikácii Samsung Health sa do hodínok uložia iba záznamy z predchádzajúcich 28 dní. Ak chcete skontrolovať uložené záznamy staršie ako 28 dní, nainštalujte si aplikáciu Samsung Health na pripojený telefón a automaticky si zálohujte údaje.
- **Kontá:** Môžete zaregistrovať svoje konto Samsung alebo Google na pripojenom telefóne a pridať ho do hodínok. Viac informácií nájdete v časti [Pridanie kont do vašich hodínok](#).
- **Zálohovanie:** Skontrolujte si údaje hodínok, ktoré sa automaticky zálohujú pomocou Smart Switch na pripojenom telefóne, a ťuknutím na prepínač **Uložiť zálohu do úl. Samsung Cloud** zapnite túto funkciu, aby sa záloha uložila na Samsung Cloud.

## Pokročilé funkcie

Zapnutie rozšírených funkcií.

Na obrazovke Galaxy Wearable telefónu ťuknite na **Nastavenia hodínok** → **Pokročilé funkcie**. Pozrite si [Pokročilé funkcie](#) v Aplikácie a funkcie, kde nájdete viac informácií o ostatných funkciách, okrem tých, ktoré sú uvedené.

- **Pripojenie na diaľku:** Keď medzi zariadeniami nie je dostupné pripojenie Bluetooth, táto funkcia umožňuje hodinky diaľkovo pripojiť k telefónu s mobilnou sieťou alebo sieťou Wi-Fi.



## Starostlivosť o batériu a zariadenie

Funkcia starostlivosti o zariadenie poskytuje prehľad o stave batérie, úložiska a pamäte hodínok. Svoje hodinky môžete aj otestovať.

Na obrazovke Galaxy Wearable telefónu ťuknite na **Nastavenia hodínok** → **Starostlivosť o batériu a zar.** Pozrite si [Starostlivosť o batériu a zariadenie](#) v Aplikácie a funkcie, kde nájdete viac informácií o ostatných funkciách, okrem tých, ktoré sú uvedené.

- **Diagnostika:** Hodinky môžete otestovať pomocou aplikácie Samsung Members.

## Aplikácie

Konfigurovať nastavenia pre aplikáciu hodínok.

Na obrazovke Galaxy Wearable telefónu ťuknite na **Nastavenia hodínok** → **Aplikácie**.

- **Nastavenia aplikácií:** Zmena podrobných nastavení pre niektoré aplikácie hodínok.
- **Vaše aplikácie:** Spravovanie aplikácií hodínok a kontrola informácií o používaní jednotlivých aplikácií, alebo odinštalovanie či deaktivácia nepotrebných aplikácií.

## Spravovanie obsahu

Synchronizujte uložené zvukové alebo obrazové súbory z telefónu do hodínok, alebo ich preneste do hodínok.

Na obrazovke Galaxy Wearable telefónu ťuknite na **Nastavenia hodínok** → **Spravovanie obsahu**.

- **Hudba**
  - **Skladby v hodinkách:** Kontrola a spravovanie zvukových súborov v hodinkách podľa kategórie. Viac informácií nájdete v časti [Spravovanie zvukových súborov uložených v hodinkách](#).
  - **Aut. synchroniz.:** Nastavenie telefónu na automatickú synchronizáciu zvukových súborov pridaných do playlistov vybratých ako **Prehr. zozn. na synchron.** každých šesť hodín s hodinkami.
  - **Prehr. zozn. na synchron.:** Výber zoznamu skladieb na automatickú synchronizáciu s hodinkami.



Táto funkcia sa môže objaviť len vtedy, keď je aplikácia Samsung Music nainštalovaná v telefóne a keď zapnete funkciu **Aut. synchroniz.**

- **Galéria**

- **Pridať fotografie:** Prenos fotografií z telefónu do hodínok. Viac informácií nájdete v časti [Prenos fotografií do hodínok](#).
- **Automat. synchronizovať albumy:** Nastavenie telefónu na automatickú synchronizáciu obrázkov pridaných do albumov vybratých ako **Albumy na synchronizáciu** s hodinkami.
- **Albumy na synchronizáciu:** Výber albumu na automatickú synchronizáciu s hodinkami.
- **Limit aut. synchroniz. fotografií:** Výber počtu obrázkov na odoslanie do hodínok z telefónu naraz.



**Albumy na synchronizáciu** a **Limit aut. synchroniz. fotografií** sa môžu objaviť, keď zapnete funkciu **Automat. synchronizovať albumy**.

- **Aut. synchroniz. najnovší príbeh:** Nastavenie telefónu na automatickú synchronizáciu vášho najnovšieho príbehu s hodinkami.



K synchronizácii súborov medzi hodinkami a telefónom môže dôjsť len keď majú hodinky viac ako 15 % zostávajúcej energie batérie a keď máte na hodinkách vypnutý režim šetrenia energie.

## Mobilné plány (SM-R935F, SM-R945F, SM-R955F, SM-R965F)

Po aktivácii mobilnej siete na hodinkách môžete jej prostredníctvom používať rôzne iné služby.

Na obrazovke Galaxy Wearable telefónu ťuknite na **Nastavenia hodínok** → **Mobilné plány**.

## Všeobecné

Prispôbte si všeobecné nastavenia hodínok. Hodinky môžete tiež pripojiť k novému telefónu alebo ich zresetovať.

Na obrazovke Galaxy Wearable telefónu ťuknite na **Nastavenia hodínok** → **Všeobecné**. Viac informácií nájdete v časti [Všeobecné](#) v Aplikácie a funkcie.

## Zjednodušenie ovládania

Konfigurácia rôznych nastavení na zlepšenie prístupu k obsahu hodínok.

Na obrazovke Galaxy Wearable telefónu ťuknite na **Nastavenia hodínok** → **Zjednodušenie ovládania**. Viac informácií nájdete v časti [Zjednodušenie ovládania](#) v Aplikácie a funkcie.

## Aktualizácia softvéru hodínok

Aktualizácia softvéru hodínok prostredníctvom služby FOTA (firmware over-the-air). Okrem toho môžete meniť nastavenia aktualizácie.

Na obrazovke Galaxy Wearable telefónu ťuknite na **Nastavenia hodínok** → **Aktualizácia softvéru hodínok**. Viac informácií nájdete v časti [Aktualizácia softvéru](#).

## Informácie o hodinkách

Prístup k ďalším informáciám o hodinkách.

Na obrazovke Galaxy Wearable telefónu ťuknite na **Nastavenia hodínok** → **Inf. o hodinkách**. Viac informácií nájdete v časti [Informácie o hodinkách](#) v Aplikácie a funkcie.

## Hľadať moje hodinky

Nájdite svoje stratené hodinky a ovládajte ich na diaľku.

Na obrazovke Galaxy Wearable telefónu ťuknite na **Hľadať moje hodinky**.

- **Štart:** Skontrolujte, kde sú hodinky teraz. Viac informácií nájdete v časti [Hľadať moje hodinky](#) v Aplikácie a funkcie.
- **Nastaviť zabezpečenie:**
  - **Zamknúť hodinky:** Uzamknutie hodínok na diaľku, aby sa predišlo neoprávnenému prístupu. Táto funkcia sa môže používať, keď je telefón pripojený k hodinkám prostredníctvom rozhrania Bluetooth alebo diaľkového pripojenia. Keď sú hodinky zamknuté, odomknite ich manuálne zadaním vopred nastaveného PIN kódu alebo znovu pripojte hodinky k telefónu prostredníctvom rozhrania Bluetooth, aby sa odomkli automaticky.
  - **Resetovať hodinky:** Odstráni sa všetky údaje uložené v hodinkách. Po resetovaní hodínok nebude možné obnoviť informácie ani používať funkciu **Hľadať moje hodinky**. Údaje, ktoré boli zálohované a uložené, kým boli hodinky a telefón prepojené pred resetovaním, sú však k dispozícii na Samsung Cloud.

## Obchod

Stiahnite si aplikácie a ciferníky, ktoré chcete používať na hodinkách.



Na obrazovke Galaxy Wearable telefónu ťuknite na **Obchod**.

# Informácie o používaní

## Opatrenia pri používaní zariadenia

Pred použitím zariadenia si prečítajte túto príručku, aby ste zaistili jeho bezpečné a správne používanie.



- Popisy vychádzajú z predvolených nastavení zariadenia.
- Časť obsahu vášho zariadenia sa môže líšiť v závislosti od oblasti, poskytovateľa služieb, technických parametrov modelu alebo softvéru v zariadení.
- Pri používaní niektorých aplikácií alebo funkcií môže byť potrebné pripojenie zariadenia k sieti Wi-Fi alebo mobilnej sieti.
- Obsah (obsah vysokej kvality), ktorý vyžaduje vysoký výkon procesora a pamäte, ovplyvní celkový výkon zariadenia. Aplikácie súvisiace s obsahom nemusia v závislosti od parametrov zariadenia a prostredia, v ktorom sa používa, fungovať správne.
- Spoločnosť Samsung nezodpovedá za problémy s výkonom spôsobené aplikáciami od akýchkoľvek iných poskytovateľov ako od spoločnosti Samsung.
- Spoločnosť Samsung nie je zodpovedná za problémy s výkonom, ani nekompatibilitu v dôsledku úpravy nastavení registra alebo softvéru operačného systému. Pokus o prispôbenie operačného systému môže spôsobiť nesprávnu funkčnosť zariadenia alebo aplikácií.
- Softvér, zvukové zdroje, tapety, obrázky a ostatné médiá, ktoré sú súčasťou tohto zariadenia, sú licencované na obmedzené používanie. Extrahovanie a používanie týchto materiálov na komerčné či iné účely predstavuje porušenie zákonov o autorských právach. Používatelia sú v plnom rozsahu zodpovední za zákonné používanie médií.
- Za služby prenosu dát, ako je napríklad odosielanie správ, nahrávanie a preberanie dát, automatickú synchronizáciu alebo používanie lokalizačných služieb, sa môžu v závislosti od vášho dátového plánu účtovať dodatočné poplatky. Na prenos veľkého objemu údajov sa odporúča používať funkciu Wi-Fi.
- Predvolené aplikácie nainštalované v zariadení sú predmetom aktualizácií a bez predchádzajúceho upozornenia nemusia byť podporované.
- Operačný systém tohto zariadenia sa líši od niektorých predchádzajúcich radov Galaxy Watch a nie je možné použiť predtým zakúpený obsah kvôli problémom s kompatibilitou.
- Špecifikácie modelu a podporované služby sa môžu líšiť v závislosti od regiónu.

- Úprava operačného systému zariadenia alebo inštalácia softvéru z neoficiálnych zdrojov môže mať za následok poruchu zariadenia a poškodenie alebo stratu údajov. Tieto činnosti predstavujú porušenie licenčnej zmluvy so spoločnosťou Samsung a sú dôvodom na zrušenie záruky.
- V závislosti od výrobcu a modelu telefónu pripojeného k hodinkám nemusia niektoré funkcie fungovať tak, ako je to opísané v tejto príručke.
- Na dotykový displej vidíte jasne aj pri silnom slnečnom svetle vonku vďaka automatickému upraveniu rozsahu kontrastu na základe okolitého prostredia. Kvôli charakteru produktu môže viesť dlhotrvajúce zobrazenie rovnakého grafického prvku k vypáleniu obrazu alebo jeho zdvojeniu (tzv. pamäťový efekt).
  - Odporúča sa nepoužívať dlhšiu dobu rovnaký grafický prvok na časti alebo na celom dotykovom displeji a vypínať dotykový displej, keď zariadenie nepoužívate.
  - Môžete nastaviť, aby sa dotykový displej vypol automaticky, keď ho nepoužívate. Na obrazovke aplikácií hodínok ťuknite na  (**Nastavenia**) → **Displej** → **Časový limit obr.** a potom vyberte dĺžku času, ako dlho má zariadenie počkať pred vypnutím dotykového displeja.
  - Ak chcete nastaviť dotykový displej na automatické upravenie jeho jasu na základe okolitého prostredia, na obrazovke aplikácií hodínok ťuknite na  (**Nastavenia**) → **Displej** a potom ťuknite na prepínač **Adaptívny jas** pre jeho zapnutie.
- V závislosti od oblasti alebo modelu vyžadujú niektoré zariadenia schválenie zo strany organizácie Federal Communications Commission (FCC).

Ak je zariadenie schválené organizáciou FCC, môžete skontrolovať identifikátor FCC hodínok. Pre prístup k FCC ID na obrazovke aplikácií hodínok ťuknite na  (**Nastavenia**) → **Informácie o hodinkách** → **Informácie o stave**. Ak vaše zariadenie nemá FCC ID, znamená to, že zariadenie nemá oprávnenie na predaj v USA či na jeho územiach a na územie USA sa môže doviezť výlučne na osobné použitie používateľa.

- Vaše zariadenie obsahuje magnety. Udržiavajte ho v bezpečnej vzdialenosti od kreditných kariet, implantovaných zdravotníckych pomôcok a iných zariadení, ktoré môžu byť ovplyvnené magnetmi. V prípade zdravotníckych pomôcok udržiavajte vaše zariadenie vo vzdialenosti viac ako 15 cm. Ak máte podozrenie, že dochádza k rušeniu medzi vašim zariadením a zdravotníckou pomôckou, prestaňte svoje zariadenie používať a poraďte sa s lekárom alebo výrobkom vašej zdravotníckej pomôcky.

## Ikony s pokynmi

-  **Varovanie:** situácie, v ktorých môže dôjsť k poraneniu používateľa alebo iných osôb
-  **Upozornenie:** situácie, v ktorých môže dôjsť k poškodeniu zariadenia alebo iného vybavenia
-  **Informácia:** poznámky, tipy týkajúce sa používania alebo ďalšie informácie

## Poznámky o obsahu balenia a príslušenstve

Informácie o obsahu balenia nájdete v stručnej príručke.

- Položky dodávané s hodinkami a dostupné príslušenstvo sa môžu líšiť v závislosti od oblasti alebo operátora.
- Dodávané príslušenstvo je navrhnuté len pre toto zariadenie a nemusí byť kompatibilné s inými zariadeniami.
- Vzhľad a technické parametre sa môžu zmeniť bez predchádzajúceho upozornenia.
- Ďalšie príslušenstvo si môžete kúpiť u miestneho predajcu produktov spoločnosti Samsung. Pred nákupom sa uistite, že príslušenstvo je kompatibilné s vašimi hodinkami.
- Na rozdiel od hodínok nemusia mať niektoré dodané položky a príslušenstvo rovnakú certifikáciu odolnosti proti vode a prachu.
- Používajte príslušenstvo schválené spoločnosťou Samsung. Používanie neschváleného príslušenstva môže mať za následok problémy s fungovaním a poruchy, na ktoré sa nevzťahuje záruka.
- Dostupnosť všetkého príslušenstva sa môže zmeniť, čo závisí výlučne od výrobcov. Ďalšie informácie o dostupnom príslušenstve nájdete na webovej lokalite spoločnosti Samsung.

## Zachovanie odolnosti zariadenia voči vode a prachu

- Zariadenie je odolné voči vode a prachu a splňuje nasledujúce medzinárodné normy:
  - Osvedčenie o klasifikácii vodovzdornosti do úrovne 5ATM: Bolo testované ponorením zariadenia do 50 m čistej vody na 10 minút, kde sa ponechalo bez pohybu. Skúškou sa zistilo, že spĺňa požiadavky normy ISO 22810:2010.
  - Osvedčenie o klasifikácii vodovzdornosti IPX8: Bolo testované ponorením zariadenia do 1,5 m čistej vody na 30 minút, kde sa ponechalo bez pohybu. Skúškou sa zistilo, že spĺňa požiadavky normy IEC 60529.
  - Certifikát klasifikácie odolnosti voči prachu IP6X: Bolo testované, aby spĺňalo požiadavky normy IEC 60529.
- Toto zariadenie môžete používať, keď sa potíte pri cvičení, počas umývania rúk alebo za daždivého dňa.
- Toto zariadenie môžete používať pri plávaní v bazéne alebo mori, za predpokladu, že voda nie je príliš hlboká.
- Odolnosť vášho zariadenia Galaxy voči vode nie je trvalá a časom sa môže znižovať. Odporúča sa, aby ste si dali otestovať odolnosť vášho zariadenia Galaxy voči vode raz za rok v servisnom stredisku Samsung alebo v autorizovanom servisnom stredisku.
- Aby sa zachovala odolnosť zariadenia voči vode a prachu, je potrebné dodržiavať tieto pokyny.
  - Po plávaní a pred vyschnutím vody z bazéna alebo mora opláchnite zariadenie čistou vodou a dôkladne ho vysušte mäkkou a čistou handrou, aby ste zachovali jeho odolnosť. Na vodovzdornosť môžu vplývať dezinfekčné prostriedky v bazéne alebo soľ v morskej vode.
  - Ak sa zariadenie zmáča inou kvapalinou ako je čistá voda, ako napríklad káva, nápoje, mydlová voda, olej, parfum, opaľovacie mlieko, dezinfekčný prípravok na ruky alebo chemické výrobky, ako napríklad kozmetika, opláchnite zariadenia čistou vodou a dôkladne ho vysušte mäkkou a čistou handrou, aby ste zachovali jeho vodovzdornosť.

- Počas nosenia zariadenia nezostávajúte ponorený pod vodou, nešnorchlujte, nepotápajte sa ani neprevádzkujte vodné športy, ako napríklad vodné lyžovanie alebo surfovanie a neplávajte v rýchlo tečúcej vode, ako napríklad v rieke. Tiež ho nevystavujte vysokotlakovým čistiacim strojom alebo podobným prístrojom. Mohlo by to mať za následok dramatický nárast tlaku vody, čo by mohlo narušiť vodovzdornosť zaručenú našou spoločnosťou.
- Prípadné údery alebo poškodenie zariadenia môžu nepriaznivo ovplyvniť jeho odolnosť voči vode a prachu.
- Zariadenie nerozoberajte bez odborného vedenia.
- Ak zariadenie sušíte pomocou prístroja, ktorý vytvára horúci vzduch, ako napríklad sušič rúk, alebo ak používate zariadenie v horúcom prostredí, napríklad v saune, môže sa jeho vodovzdornosť narušiť z dôvodu dramatickej zmeny teploty vzduchu alebo vody.



## Bezpečnostné opatrenia pri prehriatí

Ak máte pri používaní zariadenia pocit nepohody kvôli prehriatiu, okamžite ho prestaňte používať a zložte si ho zo zápästia.

- Pri dosiahnutí určitej teploty sa na displeji zariadenia zobrazí výstraha, aby sa zabránilo problémom, ako je napríklad porucha zariadenia, nepríjemný pocit na pokožke alebo jej poranenie, prípadne vybíjanie batérie. Po zobrazení prvej výstrahy sa vypnú funkcie zariadenia, kým sa zariadenie neochladí na určitú teplotu. Na modeli LTE však bude k dispozícii funkcia tiesňového volania.
- Ak sa teplota zariadenia stále zvyšuje, zobrazí sa druhá výstraha. Vtedy sa zariadenie vypne. Zariadenie nepoužívajte, kým jeho teplota nebude v odporúčanom rozsahu prevádzkovej teploty. Pri používaní modelu LTE však predtým pripojená funkcia tiesňového hovoru ostane aktivovaná až do dokončenia, a to aj keď sa zobrazí druhá výstraha.



### **Odporúčaný rozsah prevádzkovej teploty**

Odporúčaná prevádzková teplota zariadenia je od 0 °C do 35 °C. Pri používaní zariadenia mimo odporúčaného rozsahu teploty sa môže poškodiť zariadenie alebo skrátiť životnosť batérie.

## Čistenie a zaobchádzanie s hodinkami

Postupujte podľa týchto bodov, aby ste zabezpečili správnu funkciu a zachovanie vzhľadu hodínok. V opačnom prípade sa hodinky môžu poškodiť a spôsobiť podráždenie pokožky.

- Vypnite hodinky a pred čistením remienok odpojte.
- Zariadenie nevystavujte prachu, potu, atramentu, oleju a chemickým výrobkom, ako je napríklad kozmetika, antibakteriálny sprej, čistiaci prostriedok na ruky, saponát a insekticídy. Vonkajšie a vnútorné časti hodínok by sa mohli poškodiť alebo by to mohlo viesť k zhoršeniu výkonu. Ak sa hodinky dostanú do kontaktu s ktoroukoľvek z vyššie uvedených látok, na vyčistenie zariadenia použite jemnú handričku, z ktorej sa neuvolňujú vlákna.
- Na čistenie hodínok nepoužívajte mydlo, čistiace prostriedky, abrazívne materiály a stlačený vzduch, ani ich nečistite pomocou ultrazvukových vln alebo externých zdrojov tepla. Mohli by ste tým hodinky poškodiť. Podráždenie pokožky môže byť spôsobené mydlom, saponátmi, dezinfekčnými prostriedkami na ruky alebo čistiacimi prostriedkami, ktoré zostanú na hodinkách.

- Na odstránenie krému, mlieka alebo oleja na opaľovanie použite čistiaci prostriedok, ktorý neobsahuje mydlo, potom hodinky opláchnite a dôkladne osušte.
- Hybridný remienok nie je vode odolný. Ak je váš remienok hybridný, nenoste ho počas plávania alebo sprchovania.
- Kvôli charakteristikám koženého materiálu môže hybridný remienok pri pripojení k hodinkám vydať škrípavý zvuk. Je to normálny jav a tento problém môžete vyriešiť tak, že na remienok v mieste spojenia naniesiete výrobok na starostlivosť o kožu.
- Hybridný remienok hodínok nevystavujte chemikáliám, priamemu slnečnému žiareniu, horúcemu alebo vlhkému prostrediu ani vode. Ak tak urobíte, farba a tvar koženého materiálu sa môže zmeniť. Ak sa zamočí, utrite ho mäkkou handričkou, z ktorej sa neuvolňujú vlákna a vysušte ho na dobre vetranom a tienistom mieste.
- Ak sa hybridný remienok zašpiní, očistite ho mäkkou tkaninou, z ktorej sa neuvolňujú vlákna. Ak je to nutné, túto tkaninu trochu navlhčite pitnou vodou.



Dodaný remienok sa môže líšiť v závislosti od oblasti alebo modelu. Dbajte na to, aby ste remienok riadne čistili a udržiavali.

## Buďte opatrný, ak ste alergický na ľubovoľné materiály na hodinkách

- Spoločnosť Samsung testovala škodlivé materiály, ktoré sa nachádzajú na hodinkách, prostredníctvom interných a externých certifikačných orgánov, vrátane testovania všetkých materiálov, ktoré prichádzajú do styku s pokožkou, testu na kožnú toxicitu a testu opotrebenia hodínok.
- Hodinky obsahujú nikel. Prijmite potrebné opatrenia, ak máte nadmerne citlivú pokožku alebo máte alergiu na niektoré materiály, ktoré sa nachádzajú na hodinkách.
  - **Nikel:** Hodinky obsahujú malé množstvo niklu, ktoré je nižšie ako jeho referenčná hodnota obmedzená európskym nariadením REACH. Nebudete vystavený niklu vo vnútri hodínok a hodinky úspešne vyhovejú medzinárodnému certifikovanému testu. Ak ste však citliví na nikel, buďte pri používaní hodínok opatrní.
- Na výrobu hodínok sa používajú iba materiály spĺňajúce normy americkej komisie pre bezpečnosť spotrebných výrobkov (CPSC), nariadenia európskych krajín a iné medzinárodné normy.
- Ďalšie informácie o tom, ako spoločnosť Samsung nakladá s chemikáliami, nájdete na webovej stránke Samsung.

# Príloha

## Riešenie problémov

Pred kontaktovaním servisného strediska spoločnosti Samsung alebo autorizovaného servisného strediska skúste vyskúšať tieto riešenia. Niektoré situácie nemusia platiť pre vaše hodinky.

Na vyriešenie problémov, ktoré sa môžu vyskytnúť pri používaní vášho zariadenia, môžete použiť aj aplikáciu Samsung Members.

### Hodinky zobrazujú chybové správy týkajúce sa siete alebo služieb

- Ak sa nachádzate v oblastiach so slabým signálom alebo zlým príjmom, môžete stratiť signál. Prejdite na iné miesto a skúste to znova. Počas prechádzania na iné miesto sa môžu opakovane zobrazovať chybové hlásenia.
- Bez predplatných služieb nie je možné používať niektoré možnosti. Pre viac informácií sa obráťte na svojho operátora.

### Vaše hodinky sa nezapnú

Keď je batéria úplne vybitá, vaše hodinky sa nezapnú. Pred zapnutím hodínok batériu úplne nabite.

### Dotykový displej reaguje pomaly alebo nesprávne

- Ak na dotykový displej pripevníte ochranné prvky alebo voliteľné príslušenstvo, dotykový displej nemusí fungovať správne.
- Ak máte nasadené rukavice, dotykového displeja sa dotýkate špinavými rukami alebo na displej ťukáte ostrými predmetmi alebo končekmi prstov, dotykový displej nemusí fungovať.
- Vo vlhkých podmienkach alebo pri vystavení vode môže dôjsť k zlyhaniu funkcie dotykového displeja.
- Reštartujte hodinky, aby sa odstránili dočasné softvérové problémy.
- Uistite sa, že softvér hodínok je aktualizovaný na najnovšiu verziu.
- Ak je dotykový displej poškriabaný alebo poškodený, navštívte servisné stredisko spoločnosti Samsung alebo autorizované servisné stredisko.

## Hodinky mrznú alebo sa v nich vyskytol problém

Vyskúšajte nasledujúce riešenia. Ak problém pretrváva, obráťte sa na servisné stredisko spoločnosti Samsung alebo autorizované servisné stredisko.

### Reštartovanie hodínok

Ak hodinky mrznú alebo nereagujú, pravdepodobne bude potrebné ukončiť aplikácie alebo hodinky vypnúť a znova zapnúť.

### Vynútené reštartovanie

Ak hodinky zamrzli a nereagujú, podržte naraz stlačené tlačidlo Domov a tlačidlo Späť dlhšie ako 7 sekúnd, čím sa reštartujú.

### Resetovanie hodínok

Ak sa vám problém nepodarí vyriešiť vyššie uvedenými spôsobmi, vykonajte obnovenie výrobných nastavení.

Na obrazovke s aplikáciami, ťuknite na  (**Nastavenia**) → **Všeobecné** → **Resetovať** → **Resetovať**. Alebo otvorte aplikáciu **Galaxy Wearable** na svojom telefóne a ťuknite na **Nastavenia hodínok** → **Všeobecné** → **Resetovať** → **Resetovať**. Ak v čase resetovania hodínok nie sú hodinky a telefón prepojené, údaje uložené v hodinkách sa odstránia.

## Ďalšie zariadenie Bluetooth nedokáže lokalizovať hodinky

- Uistite sa, že je funkcia Bluetooth hodínok zapnutá.
- Hodinky reštartujte a skúste to znova.
- Uistite sa, že sa hodinky a druhé zariadenie Bluetooth nachádzajú v dosahu pripojenia Bluetooth (10 m). Vzdialenosť sa môže líšiť v závislosti od prostredia, v ktorom sa zariadenia používajú.

Ak vyššie uvedené typy problém neodstránia, obráťte sa na servisné stredisko spoločnosti Samsung alebo autorizované servisné stredisko.

## Pripojenie Bluetooth nie je vytvorené alebo sú hodinky a telefón odpojené

- Skontrolujte, či je funkcia Bluetooth zapnutá na oboch zariadeniach.
- Uistite sa, že sa medzi zariadeniami nenachádzajú prekážky, napríklad steny alebo elektrické zariadenia.
- Uistite sa, že je v telefóne nainštalovaná najnovšia verzia aplikácie Galaxy Wearable. Ak aplikácia Galaxy Wearable nie je najnovšej verzie, aktualizujte aplikáciu Galaxy Wearable na najnovšiu verziu.
- Uistite sa, že sa hodinky a druhé zariadenie Bluetooth nachádzajú v dosahu pripojenia Bluetooth (10 m). Vzdialenosť sa môže líšiť v závislosti od prostredia, v ktorom sa zariadenia používajú.
- Reštartujte obidve zariadenia a na telefóne znovu otvorte aplikáciu **Galaxy Wearable**.

## Hovory sa neprepájajú

- Skontrolujte, či sú hodinky pripojené k telefónu prostredníctvom rozhrania Bluetooth.
- Skontrolujte, či sú telefón a hodinky pripojené k správnej mobilnej sieti.
- Skontrolujte, či ste na telefóne pre volané telefónne číslo nenastavili blokovanie hovorov.
- Skontrolujte, či ste na telefóne pre prichádzajúce telefónne číslo nenastavili blokovanie hovorov.
- Skontrolujte, či sú niektoré režimy zapnuté. Ak sú niektoré režimy zapnuté, pri prijatí prichádzajúcich hovorov sa prichádzajúce hovory môžu stlmiť a displej sa nemusí zapnúť. Zapnite displej a skontrolujte prichádzajúci hovor.

## Druhá strana vás počas hovoru nepočuje

- Uistite sa, že nezakrývate zabudovaný mikrofón.
- Uistite sa, že je mikrofón blízko vašich úst.
- Ak používate náhlavnú súpravu Bluetooth, skontrolujte, či je správne pripojená.

## Počas hovoru počuť ozvenu

Nastavte hlasitosť alebo sa presuňte do inej oblasti.

## Mobilná sieť alebo internet sa často odpája alebo je slabá kvalita zvuku

- Uistite sa, že nie je zablokovaná vnútorná anténa hodínok.
- Ak sa nachádzate v oblastiach so slabým signálom alebo zlým príjmom, môžete stratiť signál. Môžete mať problémy s pripojením kvôli problémom so základnou stanicou operátora. Prejdite na iné miesto a skúste to znova.
- Keď používate zariadenie počas pohybu, služby bezdrôtovej siete môžu byť nedostupné kvôli problémom so sieťou operátora.

## Batéria sa nenabíja správne (platí pre nabíjačky schválené spoločnosťou Samsung)

- Skontrolujte, či sú hodinky správne pripojené k bezdrôtovej nabíjačke.
- Navštívte servisné stredisko spoločnosti Samsung alebo autorizované servisné stredisko a dajte si vymeniť batériu.

## Batéria sa vybíja rýchlejšie ako po zakúpení

- Ak hodinky alebo batériu vystavíte veľmi nízkym alebo vysokým teplotám, využiteľná kapacita nabitia sa môže znížiť.
- Spotreba energie batérie sa zvýši, ak používate niektoré aplikácie.
- Batéria je spotrebný materiál a jej využiteľná kapacita sa bude časom znižovať.

## Hodinky sú horúce na dotyk

Ak v hodinkách používate aplikácie, ktoré sú náročné na spotrebu energie, alebo aplikácie používate príliš dlho, hodinky môžu byť na dotyk horúce. Je to normálne a nemalo by to mať žiadny vplyv na životnosť ani výkon hodínok.

Ak sa hodinky prehrievajú alebo z nich dlhšiu dobu cítite teplo, chvíľu ich nepoužívajte. Ak sa hodinky aj naďalej prehrievajú, obráťte sa na servisné stredisko spoločnosti Samsung alebo autorizované servisné stredisko.

## Hodinky nemôžu nájsť vašu aktuálnu polohu

Hodinky využívajú informácie o polohe vášho telefónu. Signál GPS môže byť na niektorých miestach, napríklad v interiéri, prerušovaný. Nastavte tak, aby sa na vyhľadanie vašej aktuálnej polohy využívala sieť Wi-Fi alebo mobilná sieť.

## Okolo vonkajšej časti hodínok je malá medzera

- Táto medzera vyplýva z použitého výrobného procesu a môžu sa vyskytnúť menšie pohyby a chvenia jednotlivých častí.
- Vzájomným pôsobením jednotlivých častí sa táto medzera môže časom mierne zväčšiť.

## V úložisku hodínok nie je dostatok miesta

Odstránením nepotrebných údajov, nepoužívaných aplikácií alebo súborov uvoľnite miesto v úložisku.

## Vyberanie batérie

- Ak chcete vybrať batériu, obráťte sa na autorizované servisné stredisko. Pokyny na vybratie batérie nájdete na adrese [www.samsung.com/global/ecodesign\\_energy](http://www.samsung.com/global/ecodesign_energy).
- Z dôvodu vlastnej bezpečnosti sa **nesmiete pokúšať vybrať** batériu sami. Ak batéria nebude vybratá správne, môže to mať za následok poškodenie batérie a zariadenia, spôsobiť zranenie a narušiť bezpečnosť zariadenia.
- Spoločnosť Samsung odmieta zodpovednosť za akékoľvek poškodenie alebo stratu (či už na základe zmluvy alebo spôsobené úmyselne vrátane nedbanlivosti), ktoré mohli byť spôsobené nedodržaním týchto upozornení a pokynov, s výnimkou smrti alebo zranenia zapríčineného nedbanlivosťou zo strany spoločnosti Samsung.

## Autorské práva

Copyright © 2023 Samsung Electronics Co., Ltd.

Na túto príručku sa vzťahujú medzinárodné zákony o ochrane autorských práv.

Žiadnu časť tejto príručky nemožno reprodukovať, distribuovať, prekladať ani prenášať v žiadnej forme ani žiadnymi spôsobmi, či už elektronickými alebo mechanickými, vrátane fotokopírovania, nahrávania a ukladania v ľubovoľnom systéme úložiska a získavania informácií.

## Ochranné známky

- SAMSUNG a logo SAMSUNG sú registrované ochranné známky spoločnosti Samsung Electronics Co., Ltd.
- Bluetooth® je ochranná známka spoločnosti Bluetooth SIG, Inc. registrovaná na celom svete.
- Wi-Fi®, Wi-Fi Direct™, Wi-Fi CERTIFIED™ a logo Wi-Fi sú registrované ochranné známky združenia Wi-Fi Alliance.
- Všetky ostatné ochranné známky a autorské práva sú vlastníctvom príslušných vlastníkov.