



Farebný LED televízny prijímač



Návod na použitie SK

LT-616 LED H366B

Vážení zákazníci

Ďakujeme za prejavenu dôveru zakúpením tohto farebného LED TV prijímača (TVP). Pred používaním TVP si pozorne prečítajte tento návod na použitie a uschovajte ho pre prípadné ďalšie použitie. Pokyny v tomto návode sa vzťahujú na model LT-616 LED M366B.

Upozornenie:

Obrázky v tomto návode sú ilustračné. Skutočné usporiadanie ovládacích prvkov, konektorov a častí TVP sa môže od zobrazení na obrázkoch mierne odlišovať. V závislosti od modelu TVP sa tiež môže zobrazenie ovládacích prvkov diaľkového ovládania (DO) na obrázkoch odlišovať od skutočného usporiadania prvkov na DO (funkcie tlačidiel sú však rovnaké, ako je uvádzané v tomto návode). Taktiež sa môžu mierne odlišovať zobrazenia ponúk Menu. V tomto návode sú zobrazenia ponúk Menu na obrázkoch zobrazené pri zvolení anglického jazyka pre Menu.

Charakteristické vlastnosti

- o TVP s diaľkovým ovládaním.
- o 99 predvolieb pri analógovom tuneri a 700 pri digitálnom tuneri DVB-T/C.
- o 3500 predvolieb pri digitálnom tuneri DVB-S.
- o Možnosť ladiť káblové a satelitné TV kanály.
- o Jednoduché ovládanie TVP cez systém ponúk Menu.
- o RCA koaxiálny digitálny audio výstup pre vyvedenie zvuku do externého zariadenia
- o Vstupný zložkový mini video konektor pre pripojenie externého video zariadenia.
- o HDMI konektor pre pripojenie externého audio/video zariadenia.
- o Vstupný VGA konektor pre pripojenie k externému zariadeniu, ako je napr. PC.
- o Vstupný stereo audio konektor pre zvukový signál z PC.
- o Výstupný stereo audio konektor pre slúchadlá.
- o CI slot pre vloženie CI modulu.
- o USB konektor pre pripojenie USB pamäťových jednotiek a zariadení.
- o Stereo zvukový systém (Nemecké stereo + Nicam).
- o Teletext, Fasttext (pamäť na TXT strany), TOP text (1000 stránkový TXT).
- o Možnosť pripojiť slúchadlá cez slúchadlový konektor.
- o Priamy prístup k TV kanálom.
- o Automatické naladenie a uloženie staníc.
- o Možnosť pomenovať predvolby.
- o Prepínanie medzi naposledy a aktuálne sledovanou predvolbou.
- o Vypínací časovač.
- o Automatické vypnutie zvuku, ak nie je na vstupe žiadny alebo len nekvalitný signál.
- o Rôzne formáty zobrazení.
- o Prehrávanie signálu s normou NTSC.
- o TV obraz z PC
- o Automatické prepnutie do pohotovostného režimu, ak na vstupe určitý čas nie je žiadny signál.
- o Plug&Play pri OS Windows Windows 7 a Windows 8, Windows 10
- o Anténový RF vstup
- o Funkcia CEC HDMI

Obsah

Vážení zákazníci	2
Charakteristické vlastnosti	2
Obsah	3
Bezpečnostné upozornenia	4
Montáž podstavca	13
Montáž na stenu	14
Popis prvkov	15
Pripojenia	21
Používanie TVP	23
Ponuky Menu	29
Režim PC	41
Prehrávanie z USB zariadenia	42
Menu pre EPG (Elektronický prehľad programov)	49
Nahrávanie na USB zariadenie (PVR)	50
Zoznam obľúbených predvolieb	53
Výber jazyka zvuku a titulkov	53
Teletext	54
Riešenie problémov	55
Technické údaje	56
Informačný list	57
Záručné podmienky	59
Záručný list	posledná strana

Určený účel použitia zariadenia

Zariadenie je určené výlučne na príjem a sledovanie/počúvanie televízneho a rozhlasového vysielania, pre prehrávanie a zobrazovanie signálu video/audio/obraz z externých zdrojov a zariadení, vo vnútorných priestoroch, v rozsahu, ktorý je stanovený technickými a prevádzkovými parametrami a funkciami, bezpečnostnými a užívateľskými pokynmi a vonkajšími vplyvmi prevádzkového prostredia.

Elektrické spotrebiče ORAVA sú vyrobené podľa poznatkov súčasného stavu techniky a uznaných bezpečnostno-technických pravidiel. Napriek tomu môže nesprávnym a neodborným používaním alebo používaním v rozpore s určením vzniknúť nebezpečenstvo poranenia alebo ohrozenia života používateľa alebo tretej osoby, resp. poškodenie zariadenia a iných vecných hodnôt.

1. VŠEOBECNÉ BEZPEČNOSTNÉ POKYNY A UPOZORNENIA

- Tento dokument obsahuje dôležité bezpečnostné pokyny a upozornenia pre bezpečnú, správnu a hospodárnu prevádzku elektrického zariadenia. Jeho dodržiavanie pomáha užívateľovi vyhnúť sa rizikám, zvýšiť spoľahlivosť a životnosť výrobku.
- V tomto dokumente je v textových častiach použitý všeobecný termín výrobok, ako: elektrické zariadenie – je akékoľvek zariadenie používané na výrobu, premenu, prenos, rozvod alebo použitie elektrickej energie.
- Z hľadiska účelu použitia elektrickej energie bude pojem elektrické zariadenie v užšom slova zmysle zahŕňať nasledujúce kategórie:
 - elektrické domáce spotrebiče,
 - informačné a komunikačné zariadenia,
 - spotrebnú elektroniku,
 - osvetľovacie zariadenia,
 - elektrické a elektronické nástroje,
 - hračky a zariadenia na športové a rekreačné účely,
 - zdravotnícke zariadenia (pomôcky),
 - prístroje na monitorovanie a kontrolu,
 - predajné automaty.

1.1 Všeobecné bezpečnostné pokyny

- Pred uvedením zariadenia do prevádzky vám odporúčame pozorne si preštudovať návod na obsluhu a zariadenie obsluhovať podľa stanovených pokynov!
- Bezpečnostné pokyny a upozornenia uvedené v tomto návode nezahŕňajú všetky možné podmienky a situácie, ku ktorým môže pri používaní zariadenia dôjsť. Používateľ musí pochopiť, že faktorom, ktorý nie je možné zabudovať do žiadneho z výrobkov, je osobná zodpovednosť a opatnosť. Tieto faktory teda musia byť zaistené používateľmi obsluhujúcimi toto zariadenie.
- Nedodržaním bezpečnostných pokynov a upozornení výrobca nezodpovedá za akékoľvek vzniknuté škody na zdraví alebo majetku!
- Návod na obsluhu udržiavajte podľa možnosti v blízkosti zariadenia počas celej doby jeho životnosti. Návod na obsluhu vždy uchovávajte spolu so spotrebičom pre jeho použitie v budúcnosti a použitie novými používateľmi.
- Zariadenie používajte výhradne na určený účel a spôsobom, ktorý je stanovený výrobcom.
- Zariadenie je určené na používanie v domácnosti a v podobných vnútorných priestoroch určených na bývanie bez zvláštneho zamerania.
- Tento spotrebič je určený okrem použitia v domácnosti aj na nasledujúce spôsoby použitia:
 - v obchodoch, kanceláriách a ostatných podobných pracovných prostrediach;
 - v hospodárskych budovách;
 - v hoteloch, motelloch a ostatných obytných prostrediach;
 - v zariadeniach poskytujúcich nočlah s raňajkami.
- Nejde o profesionálne zariadenie na komerčné použitie.
- Nemeňte technické parametre a charakteristiky zariadenia neautorizovanou zmenou či úpravou akékoľvek časti zariadenia.

- Výrobca nezodpovedá za škody spôsobené počas prepravy, nesprávnym používaním, poškodením alebo zničením zariadenia vplyvom nepriaznivých poveternostných podmienok.

1.2 Bezpečnosť prevádzkového prostredia

- Nepoužívajte zariadenie v priemyselnom prostredí ani vo vonkajšom prostredí!
- Zariadenie nevystavujte účinkom:
 - zdrojov nadmerného tepla alebo otvoreného ohňa,
 - kvapkajúcej alebo striekajúcej vody,
 - vibrácií a nadmerného mechanického namáhania,
 - hmyzu, živočíchov a rastlínstva,
 - agresívnych a chemických látok.
- Prevádzkové prostredie zariadenia musí byť vždy v súlade so stanovenými základnými charakteristikami.
- Charakteristiky prevádzkového prostredia:
 1. Teplota okolia: $+5 \div +40 \text{ }^{\circ}\text{C}$
 2. Vlhkosť: $5 \div 85 \%$
 3. Nadmorská výška: $\leq 2\,000 \text{ m}$
 4. Výskyt vody: občasná kondenzácia vody alebo výskyt vodnej pary
 5. Výskyt cudzích telies: množstvo a druh prachu sú nevýznamné
 6. Stupeň ochrany krytom: min. IP20 (zariadenie je chránené pred dotykom nebezpečných častí prstom ruky a nechránené proti účinkom vody)
- Tento stupeň ochrany krytom nie je označený na výrobku a v technických parametroch uvedených v návode na obsluhu.
- Pokiaľ je stupeň ochrany krytom pri výrobku odlišný od stupňa IPX0, tento údaj je potom uvedený na štítku zariadenia, prípadne aj v technických parametroch návodu na obsluhu.
- Ostatné charakteristiky prevádzkového prostredia v domácnosti (mechanické namáhanie – rázy a vibrácie, výskyt rastlínstva, živočíchov, poveternostných vplyvov...) sú z hľadiska účinku na správne a bezpečné používanie elektrických zariadení zanedbateľné.

1.3 Elektrická bezpečnosť

- Pred prvým pripojením elektrického spotrebiča do napájacej siete skontrolujte, či sieťové napätie uvedené na štítku spotrebiča zodpovedá napätiu sieťovej zásuvky v domácnosti.
- Elektrický spotrebič je určený na napájanie z elektrickej siete 1/N/PE ~ 230 V 50 Hz.
- Elektrická bezpečnosť spotrebiča je zaručená výhradne iba v prípade správneho zapojenia do elektrickej siete.
- Elektrické zariadenie triedy ochrany I sú vybavené ochranou proti úrazu elektrickým prúdom prostriedkami ochranného uzemnenia neživých častí, ktoré sa môžu stať pri poruche zariadenia nebezpečne živými. Takéto zariadenia pripájajte vždy len do riadne nainštalovaných sieťových zásuviek, ktoré sú vybavené ochranným uzemnením a majú správne pripojený vodič ochranného uzemnenia.
Sú to všetky elektrické zariadenia vybavené trojvodičovým napájacím prívodom.
- Elektrické zariadenia triedy ochrany II sú vybavené ochranou proti úrazu elektrickým prúdom dvojitou izoláciou alebo zosilnenou izoláciou nebezpečných živých elektrických častí. Zariadenie triedy ochrany II nesmie byť vybavené prostriedkami pre pripojenie ochranného uzemnenia.
Sú to všetky elektrické zariadenia vybavené dvojvodičovým napájacím prívodom.
- Elektrické zariadenia triedy ochrany III sú také zariadenia, ktoré sú napájané pomocou zdroja malého bezpečného napätia (batériou alebo akumulátorom) a nepredstavujú z hľadiska úrazu elektrickým prúdom pre používateľa žiadne nebezpečenstvo.
- Pre zaistenie zvýšenej bezpečnosti proti nebezpečenstvu úrazu elektrickým prúdom pri používaní elektrických spotrebičov laikmi sa odporúča nainštalovať do obvodu elektrického napájania pre zásuvky s menovitým prúdom nepresahujúcim 20 A prúdový chránič (RCD) s menovitým vybavovacím prúdom neprevyšujúcim 30 mA.
O zaistení bezpečnosti a správnosti elektrickej inštalácie sa poraďte s kvalifikovaným elektrikárom.
- Používajte výhradne iba napájací kábel so zástrčkou (sieťovú šnúru), ktorý bol dodaný spolu so zariadením a kompatibilný so sieťovou zásuvkou. Použitie iného kábla môže viesť k požiaru alebo úrazu elektrickým prúdom.

- Elektrický spotrebič vždy pripojíte do ľahko prístupnej sieťovej zásuvky. V prípade vzniku prevádzkovej poruchy je nutné spotrebič čo najrýchlejšie vypnúť a odpojiť zo sieťového napájania.
- Napájací kábel a sieťová vidlica musia vždy zostať ľahko prístupné pre bezpečné odpojenie elektrického spotrebiča z napájania z elektrickej siete.
- Napájací kábel/sieťovú šnúru neodpájajte ťahaním za kábel/šnúru. Odpojenie vykonajte vytiahnutím prívodu za zástrčku napájacieho kábla/sieťovej šnúry.
- Ak použijete predlžovací napájací kábel, skontrolujte, či celkový menovitý výkon všetkých zariadení pripojených k predlžovaciemu napájacímu káblu neprevyšuje max. prúdové zaťaženie predlžovacieho kábla.
- Ak musíte použiť predlžovací napájací kábel alebo napájací blok, zabezpečte, aby bol predlžovací napájací kábel alebo napájací blok pripojený k elektrickej zásuvke, a nie k ďalšiemu predlžovaciemu napájacímu káblu alebo napájacímu bloku. Predlžovací napájací kábel alebo napájací blok musia byť určené pre uzemnené elektrické zástrčky a zapojené do správne uzemnenej elektrickej zásuvky.
- Zástrčka napájacieho kábla spotrebiča musí byť kompatibilná so sieťovou zásuvkou. Nikdy nepoužívajte žiadne adaptéry ani iným spôsobom zásuvku neupravujte. Nepoužívajte nevhodné a poškodené zásuvky!
- Aby ste predišli elektrickému šoku, zapájajte napájacie káble zariadenia do riadne uzemnených elektrických zásuviek. Ak je zariadenie vybavené napájacím káblom s 3-pólovou zástrčkou, nevyužívajte adaptéry, ktoré nemajú uzemňujúci prvok, ani neodstraňujte uzemňujúci prvok zo zástrčky alebo adaptéra.
- Neohýbajte, nestláčajte alebo iným spôsobom nevystavujte napájací kábel/sieťovú šnúru spotrebiča pôsobeniu mechanického namáhania ani vonkajším zdrojom tepla. Poškodenie napájacieho kábla môže viesť k úrazu elektrickým prúdom.
- Pri poškodení napájacieho kábla spotrebič odpojte z elektrickej siete a ďalej nepoužívajte.
- Ak je napájací kábel/sieťová šnúra poškodená, musí ju vymeniť výrobca, jeho servisná služba alebo podobne kvalifikovaná osoba, aby sa predišlo nebezpečenstvu úrazu elektrickým prúdom.
- Elektrický spotrebič, ako aj napájací kábel a sieťovú zásuvku pravidelne kontrolujte a udržiavajte v čistote. Zástrčku napájacieho kábla pravidelne odpojujte a podľa potreby čistíte. Znečistenie prachom alebo inými látkami môže spôsobiť narušenie izolačného stavu a následne požiar.
- Elektrický spotrebič nevystavujte pôsobeniu vody alebo vlhkému prostrediu. Vniknutie vody do spotrebiča zvyšuje riziko úrazu elektrickým prúdom. Ak je napájací kábel mokrý alebo do spotrebiča vnikla voda, okamžite ho odpojte z elektrickej siete. Ak je spotrebič pripojený k sieťovej zásuvke a je to možné, vypnite napájanie pri elektrickom ističi ešte pred pokusom o odpojenie napájania. Ak vyťahujete mokré káble zo živého zdroja napájania, buďte nanajvýš opatrní.
- Ak pri inštalácii (pripájaní) elektrického zariadenia dochádza k demontáži ochranných krytov, tak po ukončení inštalácie nesmú byť jeho elektrické časti prístupné používateľom.

1.4 Bezpečnosť osôb

- Tento spotrebič je určený na používanie a obsluhu osobami bez elektrotechnickej kvalifikácie - laikmi, podľa pokynov určených výrobcom.
- Obsluha zariadenia náležia činnosti, ako je zapínanie a vypínanie zariadenia, používateľská manipulácia a nastavovanie prevádzkových parametrov, vizuálna alebo sluchová kontrola zariadenia a používateľské čistenie a údržba.
- Tento spotrebič môžu používať deti od 8 rokov a osoby so zníženými fyzickými, zmyslovými alebo duševnými schopnosťami alebo s nedostatkom skúseností alebo znalostí, ak sú pod dozorom alebo dostali pokyny týkajúce sa bezpečného používania spotrebiča a porozumeli nebezpečenstvu, ktoré je s tým spojené.
- Deti sa nesmú hrať so spotrebičom.
- Čistenie a údržbu používateľom nesmú vykonávať deti bez dozoru.
- Počas používania a prevádzky udržiavajte spotrebič vždy mimo dosahu detí. Nezabudnite na to, že spotrebič je možné stiahnuť aj za voľne prístupnú sieťovú šnúru.
- Pri obsluhu elektrického spotrebiča vždy dbajte na zvýšenú opatrnosť! Nepoužívajte elektrický spotrebič, ak ste nadmerne unavení, pod vplyvom liekov alebo omamných látok znižujúcich pozornosť a sústredenie.
- Nepozornosť pri obsluhu môže viesť k vážnemu zraneniu.

1.5 Čistenie, údržba a opravy

- Bežné používateľské čistenie a údržbu elektrického spotrebiča vykonávajú len odporučeným spôsobom. Na čistenie nepoužívajte rozpúšťadlá ani drsné čistiace predmety. Znečistenie a viditeľné škrvy od dotyku prstov, resp. rúk je možné vyčistiť použitím čistiacich saponátov, špeciálne navrhnutých na čistenie domácich spotrebičov.
- Pokiaľ elektrický spotrebič nepoužívate, čistíte ho, alebo keď sa na spotrebiči vyskytla porucha, spotrebič vždy odpojte z napájania z elektrickej siete.
- Elektrické spotrebiče, ktoré sa po používaní čistia a nie sú určené na úplné ani čiastočné ponorenie do vody alebo inej kvapaliny, chráňte pred účinkami kvapkajúcej a/alebo striekajúcej vody a pred ponorením.
- Elektrické domáce spotrebiče rovnako ako všetky ostatné technické zariadenia podliehajú vplyvom okolitého prevádzkového prostredia a prirodzeného opotrebenia. Vzhľadom na to, že na elektrické spotrebiče používané v domácnosti laikmi nie je stanovený právny rámec pravidelnej údržby, výrobca odporúča, aby používateľ nechal spotrebič skontrolovať a odbornou vyčistiť aspoň 1-krát za rok v odbornom servise.
- Takýmto postupom je možné dosiahnuť udržanie bezpečnosti, prevádzkovej spoľahlivosti a zvýšenie doby prevádzkovej životnosti zariadenia.
- Elektrický spotrebič nerozoberajte! Spotrebič pracuje s nebezpečným napätím. Z toho dôvodu vždy pri používateľskej údržbe spotrebič vypnite a odpojte ho z napájacej siete. V prípade poruchy prenechajte opravu na autorizovaný servis.
- Skôr ako zavoláte servis:
 1. Overte si, že či nie ste schopní sami odstrániť prevádzkovú poruchu podľa postupu opísaného v kapitole „Odstraňovanie prevádzkových porúch“.
 2. Vypnite a zapnite spotrebič, aby ste sa presvedčili, či sa porucha znovu objaví.
 3. Ak aj po uvedených činnostiach porucha spotrebiča pretrváva, zavolajte najbližší odborný servis.
- Elektrický spotrebič nikdy svojpomocne neopravujte!
- Neautorizovaný, nekvalifikovaný a neodborný zásah do elektrického spotrebiča môže mať za následok úraz elektrickým prúdom alebo iné vážne zranenie.
- Záručnú, ale aj pozáručnú opravu elektrického spotrebiča zverte len príslušnému kvalifikovanému odborníkovi(*).

(*) Príslušný kvalifikovaný odborník: predajné oddelenie výrobcu alebo dovozcu alebo osoba, ktorá je kvalifikovaná a oprávnená vykonávať tento druh činnosti so schopnosťou vyhnúť sa všetkým nebezpečenstvám.

2. Špeciálne bezpečnostné pokyny. Čítajte pozorne!

- Zariadenia spotrebnej elektroniky (audioprístroje, videoprístroje a podobné elektronické prístroje) sú navrhované a vyrábané tak, aby nepredstavovali nebezpečenstvo pri používaní zamýšľaným spôsobom za normálnych prevádzkových podmienok.
- Vzhľadom ku charakteristikám prevádzkového prostredia elektrických spotrebičov pre domácnosť je interval prevádzkových podmienok pre audioprístroje, videoprístroje a podobné elektronické prístroje mierne pozmenený.
- Normálne prevádzkové podmienky pre audioprístroje, videoprístroje a podobné elektronické prístroje sú stanovené nasledovne:
 - okolitá teplota prevádzkového prostredia od 15 °C do 35 °C
 - relatívna vlhkosť prevádzkového prostredia najviac 75 %.
- V prípade, že sa vlastnosti prevádzkových podmienok významne zmenia, môže dôjsť k zmene vlastností konštrukčných a elektrických/elektronických častí zariadenia a tým k ovplyvneniu niektorých vlastností a parametrov zariadenia.
- **Upozornenie**
Elektronické zariadenie nezapínajte bezprostredne po náhlej zmene teploty okolitého prostredia a nepoužívajte pri teplotách, ktoré výrazne prevyšujú hodnoty teplôt normálnych prevádzkových podmienok.
- Elektrické zariadenie je navrhnuté a vyrobené takým spôsobom, aby umožňovalo bezpečnú obsluhu a používanie osobami bez odbornej kvalifikácie. Aj napriek všetkým opatreniam, ktoré boli výrobcom vykonané pre bezpečné používanie, obsluha a používanie nesie so sebou určité zostatkové riziká a s nimi spojené možné nebezpečenstvá.
- Pre upozornenie na možné nebezpečenstvá, boli na zariadení a v sprievodnej dokumentácii použité nasledujúce symboly a ich význam:



Tento symbol upozorňuje používateľov, že zariadenie pracuje s nebezpečným elektrickým napätím. Na zariadení neodnímate ochranné kryty.
Pri nedodržaní bezpečnostných pokynov pri obsluhu a používaní zariadenia:
Hrozí nebezpečenstvo úrazu elektrickým prúdom!
Hrozí nebezpečenstvo vážneho zranenia alebo ohrozenia života!



Tento symbol upozorňuje používateľov, že pri nedodržaní bezpečnostných pokynov pri obsluhu a používaní zariadenia:
Hrozí nebezpečenstvo vážneho zranenia alebo ohrozenia života!
Hrozí nebezpečenstvo poškodenia zariadenia alebo inej škody na majetku!



Tento symbol znamená, že výrobok je vyhotovený s dvojitou izoláciou medzi nebezpečnými živými časťami (časťami s nebezpečným napätím z napájacej siete) a časťami, ktoré sú prístupné pri normálnom používaní.
Pri oprave používajte len identické náhradné diely.



Tento symbol (môže sa vyskytnúť na energetickom štítku zariadenia) znamená, že zariadenie je, alebo nie je vybavené ľahko viditeľným vypínačom, pri použití ktorého sa zariadenie dostane do stavu so spotrebou energie nižšou ako 0,01 watta pri prepnutí do polohy „vypnuté“.
Symbol je doplnený označením, ktoré informuje o prítomnosti tohto vypínača u zariadenia.

Preprava/Prenášanie

- Pri preprave a použití napr. prepravného vozíka dbajte na opatnosť pri pohybe, aby nedošlo k prevrhnutiu zariadenia.
- Zariadenie prepravujte/prenášajte až po dôkladnej obhliadke priestoru a trasy, ktoré musia byť bez prekážok.
- Prepravu a prenášanie zariadenia s väčšími rozmermi a hmotnosťou zabezpečujte pomocou najmenej dvoch dospelých a fyzicky spôsobilých osôb.
- Zariadenie prenášajte až po odpojení sieťového napájania a všetkých káblových spojení. Zariadenie nikdy neprenášajte, pokiaľ je v prevádzkovej činnosti.
- Zariadenie prenášajte vo zvislej polohe (v pracovnej polohe). Vytvára sa tak najmenšie mechanické namáhanie na konštrukčné časti krytov a plochy obrazovky.

- Zariadenie prenášajte pevným uchopením obidvomi rukami, zároveň za spodnú aj hornú časť rámu obrazovky.
- Pri prenášaní dbajte na to, aby vaše ruky a zariadenie neboli vlhké alebo klzké.

Pozor!

- Pri prevádzke zariadenia sa môžu niektoré povrchy zahrievať. Nedotýkajte sa zahriatych povrchov. Zariadenie nikdy neprenášajte, pokiaľ nie je dostatočne ochladené – na teplotu okolia.
- Obrazovku zariadenia nevystavujte priamemu mechanickému tlaku. Pokiaľ je nutné zariadenie pri prenášaní položiť, umiestnite ho na celú jeho prednú plochu obrazovky, na pevnú, stabilnú a dostatočne veľkú a rovnú plochu a na mäkký materiál.
- Pri preprave a prenášaní nevystavujte zariadenie nárazom, otrasom a nadmerným vibráciám. LED obrazovka je vyrobená zo skla. Pokiaľ dôjde k nadmernému tlaku, prutiu alebo k nárazu, môže dôjsť k prasknutiu.
Hrozí nebezpečenstvo vážneho zranenia!
Hrozí nebezpečenstvo poškodenia zariadenia!

Rozbalenie/Obaly

- Zariadenie a príslušenstvo pred jeho uvedením do prevádzky vybalte a zbavte všetky jeho časti zvyškov obalových materiálov, etikiet a štítkov. Obalové materiály odložte na bezpečné miesto, predovšetkým mimo dosahu detí a nespôsobilých osôb, alebo ich bezpečne zlikvidujte.
- Zariadenie pred jeho uvedením do prevádzky skontrolujte a očistite podľa pokynov v časti „Uvedenie do prevádzky“ resp. „Pred prvým použitím“.
- Televízor, diaľkový ovládač a sieťovú šnúru so zástrčkou nikdy nečistite spôsobom, pri ktorom by mohlo dôjsť k natečeniu čistiacej kvapaliny do zariadenia.
Tieto časti očistíte len mierne navlhčenou tkaninou a utriete do sucha alebo nechajte uschnúť.
- Čistenie zariadenia vykonávajte len vtedy, pokiaľ je zariadenie vypnuté a odpojené od napájania z elektrickej siete.
Hrozí nebezpečenstvo úrazu elektrickým prúdom!
Hrozí nebezpečenstvo elektrického skratu!

Kontrola/Uvedenie do prevádzky

- Odporúčame vykonať prvotnú aj následné pravidelné kontroly zariadenia.
- Zariadenie nikdy nepoužívajte, pokiaľ je neúplné, poškodené alebo v priebehu prepravy došlo k poškodeniu akejkoľvek jeho časti.
- Nepoužívajte neoriginálne a neúplné časti zariadenia a jeho príslušenstvo.
- Používajte len odporúčané časti a príslušenstvo k inštalácii zariadenia.
Hrozí nebezpečenstvo vážneho zranenia!
Hrozí nebezpečenstvo poškodenia zariadenia alebo inej škody na majetku!
- Pokiaľ bolo zariadenie prepravované a skladované pri nízkych teplotách (napr. v zimnom období), najskôr ho nechajte asi 1 až 2 hodiny „aklimatizovať“ pri izbovej teplote (cca 20 °C), čím sa odstráni prípadná vlhkosť v elektrických/elektronických častiach, ktorá vzniká pri zmene teploty prostredia.
- Zariadenie nezapínajte a nevypínajte zasunutím alebo vytiahnutím sieťovej šnúry zo sieťovej zásuvky.
- Zariadenie pri obvyklom používaní vždy najskôr pripojte k napájaniu do sieťovej zásuvky a potom zapnite hlavným vypínačom.
- Po ukončení použitia zariadenie vypnite hlavným vypínačom a následne vytiahnite sieťovú šnúru zo sieťovej zásuvky.
- Pokiaľ u zariadenia nefunguje hlavný vypínač, zariadenie nepoužívajte.
- Zariadenie je pod nebezpečným napätím, pokiaľ je pripojené sieťové napájanie.
Hrozí nebezpečenstvo úrazu elektrickým prúdom!

Umiestnenie/Inštalácia

Upozornenie!

Vždy sa pred umiestnením a inštaláciou zariadenia dôkladne uistite, či je miesto a jeho vlastnosti vhodné na umiestnenie konkrétneho typu zariadenia vzhľadom na jeho rozmery a hmotnosť.

- Zariadenie umiestňujte iba na:
 - rovné, pevné a stabilné podložky – na televízne stolíky, na časti nábytku vhodné pre umiestnenie audio/video zariadení a rozmernejších a ťažších predmetov,
 - štruktúrne pevné stavebné materiály, pokiaľ zariadenie umiestňujete a inštalujete s držiakom na stenu.
- Pri umiestňovaní a upevňovaní zariadenia pomocou držiaka (montážneho rozhrania kompatibilného so štandardom VESA), vždy postupujte v súlade s pokynmi pre výber a montáž vhodného držiaka v návode na používanie.

- Aby sa zabránilo vzniku nebezpečenstva, vždy sa uistite, že miesto, na ktoré chcete zariadenie umiestniť, má dostatočnú mechanickú pevnosť a nosnosť.
- Zariadenie neinštalujte v priestoroch (napr. uzavreté knižnice, vstavané skrine a skrinky a pod.), pri ktorých nie je zabezpečený dostatočný okolitý priestor a vetranie.
- Pre zabezpečenie požadovanej cirkulácie vzduchu ponechajte v okolí zariadenia dostatočný voľný priestor. Odporúča sa ponechať najmenej 10 cm zo všetkých strán.

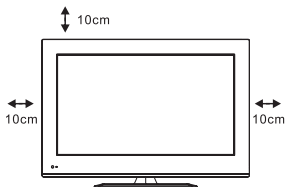

Upozornenie!

- Televízor (TV) a diaľkový ovládač (DO) neumiestňujte:
 - do miest, kde sa používajú lekárske prístroje. Môže dôjsť k narušeniu ich funkcie.
 - na nestabilné vozíky, stojany alebo stoly,
 - na nerovný, naklonený, nestabilný a znečistený povrch,
 - na tesný okraj stolov, stolíkov alebo častí nábytku,
 - v blízkosti nádob s vodou alebo inými tekutinami.
- Neumiestňujte nádoby s vodou alebo inými tekutinami na police, ktoré sú umiestnené nad TV.
- Neumiestňujte žiadne predmety, zvlášť predmety s otvoreným ohňom na televízor alebo na police, ktoré sú umiestnené nad TV.
- Televízor (TV) a diaľkový ovládač (DO) nevystavujte pôsobeniu:
 - priameho slnečného žiarenia,
 - zariadení produkujúcich nadmerné teplo alebo otvorený oheň,
 - vody, iných tekutín a nadmernej vlhkosti,
 - pary a masnoty v ovzduší,
 - nadmernej prašnosti,
 - vibrácií a mechanického namáhania,
 - hmyzu,
 - agresívneho vonkajšieho prostredia (napr. výparov z chemikálií a pod.).
- Zariadenie neumiestňujte a nepoužívajte v blízkosti nádob obsahujúcich vodu, vrátane bazénu. Ak by zariadenie spadlo do vody, nevyberajte ho. Najskôr vyťahnite vidlicu sieťovej šnúry zo sieťovej zásuvky a až potom zariadenie vyberte z vody. V takýchto prípadoch odneste zariadenie na kontrolu do odborného servisu, aby preverili, či je bezpečné a správne funguje. Hrozí nebezpečenstvo úrazu elektrickým prúdom! Hrozí nebezpečenstvo elektrického skratu!
- Zariadenie a jeho príslušenstvo nevystavujte pôsobeniu silných vibrácií a/alebo nárazov. Zabráňte, aby na zariadenie nepadali, alebo do zariadenia nevrážali žiadne predmety. Hrozí nebezpečenstvo vážneho zranenia! Hrozí nebezpečenstvo poškodenia zariadenia alebo iných vecných škôd!

Prevádzka/Dozor

Výstraha!

- Pre úplné odpojenie zariadenia od napájacej siete slúži SIEŤOVÁ VIDLICA sieťovej napájacej šnúry zariadenia.
- Aby sa zabránilo vzniku nebezpečnej situácie, MUSÍ zostať sieťová vidlica vždy prevádzkyschopná.

Výstraha!

- Zariadenie obsahuje elektrické časti a obvody, ktoré pracujú s nebezpečným vysokým napätím.
- Neodoberajte kryty zariadenia!
- Nepoužívajte zariadenie, pokiaľ sú kryty neúplné alebo akýmkoľvek spôsobom poškodené!
- Vnútri zariadenia sa nenachádzajú žiadne časti ani diely, ktoré si môže používateľ sám opraviť. Všetky servisné práce na zariadení prenechajte kvalifikovaným odborníkom. Hrozí nebezpečenstvo úrazu elektrickým prúdom!
- Zariadenie je určené na používanie v priestoroch určených na bývanie, a/alebo v pracovných priestoroch bez nebezpečenstva vplyvu elektrického/elektronického zariadenia.

- Zariadenie sa nesmie používať v priestoroch, v ktorých hrozí nebezpečenstvo vzniku požiaru alebo výbuchu, v prítomnosti chemických a horľavých látok a ich výparov, hmly alebo prachu, a v atmosférických podmienkach, kde sa po vznietení spaliny jednoduchým spôsobom šíria vzduchom.
- Zariadenie nepoužívajte v blízkosti plynových sporákov, alebo zdrojov otvoreného plameňa. Na zariadenie nepokladajte žiadne predmety s otvoreným ohňom (napr. sviečky, lampy a pod.)
- Aby sa zabránilo vzniku nebezpečnej situácie, nevystavujte zariadenie dažďu ani účinkom iných zdrojov vlhkosti, vody a iných tekutín.
Hrozí nebezpečenstvo požiaru!
Hrozí nebezpečenstvo úrazu elektrickým prúdom!
Hrozí nebezpečenstvo poškodenia zariadenia alebo iných vecných škôd!
- Počas používania a prevádzky majte zariadenie pod dozorom!
- Zariadenie majte vždy pod adekvátnym dohľadom, predovšetkým vzhľadom na okolnosti a prítomnosť detí, nespôsobilých osôb a domácich zvierat v blízkosti zariadenia.
- Zabráňte, aby sa deti na zariadenie šplhali alebo vešali. Zariadenie sa môže ne deti prevrhnúť a spôsobiť vážne zranenie.
- Mechanické poškodenie (prasknutie plastových alebo sklenených častí) zariadenia môže spôsobiť vážne zranenie.
Hrozí nebezpečenstvo vážneho zranenia!
Hrozí nebezpečenstvo poškodenia zariadenia alebo iných vecných škôd!
- Dávajte pozor na bezpečné a správne pripojenie všetkých elektrických káblových spojení. V prípade, ak nie je sieťová šnúra pevne spojená so zariadením, dávajte pozor, aby nedošlo k jej odpojeniu od TV, pokiaľ je zástrčka zapojená k sieťovej zásuvke. Volný koniec sieťovej šnúry je pod nebezpečným napätím. Nezasúvajte do koncovky žiadne vodivé predmety.
- V priebehu používania zariadenia pravidelne kontrolujte správnosť a stav (napr. čistotu alebo poškodenie) všetkých elektrických a signálnych káblových a konektorových spojení.
- V prípade zistenia nadmernej nečistoty alebo poškodenia káblových spojení zariadenie (aj všetky ostatné externé zariadenia) vypnite a odpojte od sieťového napájania. Znečistené káble a konektorové spoje dôkladne očistite. Usadzovanie prachu a vlhkosť prostredia môžu spôsobiť narušenie elektrickej izolácie.
- Poškodené káble a konektory nechajte vymeniť odborným servisným pracovníkom.
- Nepoužívajte poškodené a neoriginálne elektrické a signálne káble a konektorové spojenia. Konektorové spojenia nikdy svojvoľne nemeňte a neupravujte.
Hrozí nebezpečenstvo vážneho zranenia!
Hrozí nebezpečenstvo úrazu elektrickým prúdom!
Hrozí nebezpečenstvo požiaru!
- Výrobca odporúča, aby v závislosti na prašnosti prevádzkového prostredia používateľ zariadenia nechal vyčistiť vnútorný priestor a súčasti zariadenia.
- Nahromadenie nadmerného množstva prachu môže spôsobiť poškodenie zariadenia alebo vznik nebezpečnej situácie.
- Odporúča sa nechať zariadenie vyčistiť a skontrolovať jeho bezpečnosť aspoň 1 krát za rok.

Upozornenie!

- Pokiaľ budete vykonávať používať používateľskú údržbu a čistenie zariadenia, vždy zariadenie odpojte od napájania z elektrickej siete. O odpojení elektrického napájania sa vždy dôkladne uistite.
Hrozí nebezpečenstvo úrazu elektrickým prúdom!
Hrozí nebezpečenstvo vzniku požiaru!
Hrozí nebezpečenstvo poškodenia zariadenia alebo iných škôd!
- Počas silnej búrky sa nedotýkajte zariadenia ani prívodu televíznej antény. Mohol by vás zasiahnuť elektrický prúd od atmosférického výboja. Počas búrky alebo ak zariadenie dlhodobo nepoužívajte, odpojte vstup antény a sieťovú šnúru od napájania.
- Zariadenie odpojte od sieťového napájania a od anténneho vstupu, pokiaľ ponechávate deti alebo nespôsobilé osoby v blízkosti zariadenia bez dozoru.
Hrozí nebezpečenstvo vážneho zranenia!
Hrozí nebezpečenstvo úrazu elektrickým prúdom!
Hrozí nebezpečenstvo požiaru!
- Sieťovú šnúru a signálne káble nezväzujte do spoločných zväzkov. Káble spoločne nezmotávajte.
- Sieťová šnúra musí zostať prístupná pre bezpečné odpojenie zariadenia od elektrickej siete.
- Zariadenie uchovávajte s upevnenou sieťovou šnúrou a signálnymi káblami okolo pevných častí jeho krytov. Zariadenie nikdy nenechávajte s voľne prístupnou sieťovou šnúrou a signálnymi káblami. Deti by mohli zariadenie za sieťovú šnúru alebo signálne káble stiahnuť.

- Sieťovú šnúru a signálne káble nevystavujte mechanickému namáhaniu a poškodeniu.
Hrozí nebezpečenstvo vážneho zranenia!
Hrozí nebezpečenstvo úrazu elektrickým prúdom!
- Zariadenie nezakrývajte ani čiastočne. Na zariadenie nepokladajte žiadne predmety. Nevkladajte a nenechajte vniknúť do ventilačných otvorov a do otvorov krytov zariadenia žiadne cudzie telesá.
- Nezakrývajte ventilačné mriežky určené pre prúdenie vzduchu. Ventilácia vzduchu zabezpečuje spoľahlivú a bezpečnú prevádzku zariadenia.
Hrozí nebezpečenstvo úrazu elektrickým prúdom!
Hrozí nebezpečenstvo požiaru!
- Zariadenie obsahuje časti krytov, ktoré sa môžu pri obvyklej činnosti zahrievať. Nedotýkajte sa týchto častí zariadenia.
- Zariadenie môže byť vybavené k reprodukcii signálu audio pomocou slúchadiel. Nepoužívajte slúchadlá nastavené na extrémnu úroveň akustického tlaku.
Hrozí vážne poškodenie alebo strata sluchu!
- Ak nebudete zariadenie dlhší čas používať, odpojte sieťovú šnúru od napájania zo sieťovej zásuvky.
- Zariadenie je pod nebezpečným napätím, pokiaľ je pripojené sieťové napájanie.

Výstraha!

- Nedotýkajte sa zariadenia a nemanipulujte s elektrickými a signálnymi káblami, pokiaľ máte mokré ruky, alebo je mokré samotné zariadenie a je pripojené sieťové napájanie.
- Zariadenie nikdy nepreťažujte nad limity stanovené technickými parametrami!
- V prípade, že počas používania zariadenia spozorujete akékoľvek neštandardné prejavy (zvuky, zápach, dym, ...), zariadenie okamžite vypnite a odpojte od napájania z elektrickej siete. Zariadenie nechajte skontrolovať v odbornom servise.
- Pokiaľ je súčasťou zariadenia akákoľvek bezpečnostná časť/súčasť (mechanická, elektrická), nikdy nevyraďujte túto časť/súčasť z činnosti! Ak je bezpečnostná časť/súčasť poškodená alebo nefunkčná, zariadenie nepoužívajte!
- Nikdy nepodceňujte možné nebezpečenstvá a dbajte na zvýšenú opatrnosť!!!

Zdroje napájania/Batérie

Bezpečnostné pokyny k zdroju napájania diaľkového ovládača (DO) – k batériám.

Upozornenie!

- Zariadenie je vybavené zdrojom napájania, ktorý je možné vymieňať používateľom – batérie pre napájanie diaľkového ovládača.
- Pri nesprávnej výmene a nedodržaní bezpečnostných pokynov hrozí nebezpečenstvo od akumulátorov – elektrický skrat, explózia, vytečenie elektrolytu, poleptanie.
- Batérie pri výmene nahradzujte výlučne za rovnaký alebo rovnocenný typ, špecifikovaný výrobcom a vždy len odporúčaným spôsobom.
- Batérie likvidujte v zmysle platných predpisov a ustanovení pre likvidáciu elektronických zariadení.

Upozornenie!

- Batérie vždy skladujte mimo dosahu detí, nespôsobilých osôb a domácich zvierat.
- Použité batérie starostlivo uschovajte, aby ich nemohli prehltnúť deti. V prípade prehltnutia batérií ihneď vyhľadajte lekársku pomoc.
- Používajte výlučne rovnaký alebo rovnocenný typ batérií špecifikovaným výrobcom. Nepoužívajte nové batérie spolu so starými. Môže to viesť k poškodeniu DO.
- Batérie pred vložením do DO utrite suchou tkaninou. Zabezpečte tak lepší elektrický kontakt.
- Batérie vložte tak, aby súhlasili symboly "+", a "-", na batériách a na vnútornej strane krytu DO.
- Nemanipulujte s batériami kovovým náradím (napr. pinzetou a pod.). Vodivý kontakt obidvoch pólov batérie môže spôsobiť skrat.
- Pokiaľ DO dlhšiu dobu nepoužívate, odporúča sa batérie zo zariadenia vybrať. Chránite tak zariadenie pred poškodením od vytečených batérií. Pokiaľ by došlo k vytečeniu batérií, nechajte DO vyčistiť v autorizovanom servise.

Výstraha!

- Batérie nenabíjajte, nezahrievajte, nerozoberajte a ani nevhadzujte do ohňa. Pri nesprávnom zaobchádzaní môžu batérie explodovať. Pri zasiahnutí vyhľadajte odbornú lekársku pomoc.
Hrozí nebezpečenstvo vážneho zranenia alebo ohrozenia života!
Hrozí nebezpečenstvo explózie!
Hrozí nebezpečenstvo poleptania od vytečeného elektrolytu!

Montáž podstavca (Ak nie je nasadený)

Po vybalení namontujte na TVP dodávaný podstavec, aby ste ho mohli postaviť na nábytok

1. Vybaľte TVP a príslušenstvo (podstavec (základňa a nosník) a montážny materiál (4 skrutky)).
2. Položte TVP obrazovkou nadol na rovný povrch. Pod obrazovku podložte mäkkú tkaninu, aby sa obrazovka nepoškodila.
3. Nasadíte podstavce podľa obrázka a upevníte ich naskrutkovaním dodávaných skrutiek. Otvory na podstavci musia lícovať s otvormi na TVP.
4. Po upevnení podstavca k TVP môžete TVP postaviť na podstavci na rovný a pevný povrch.

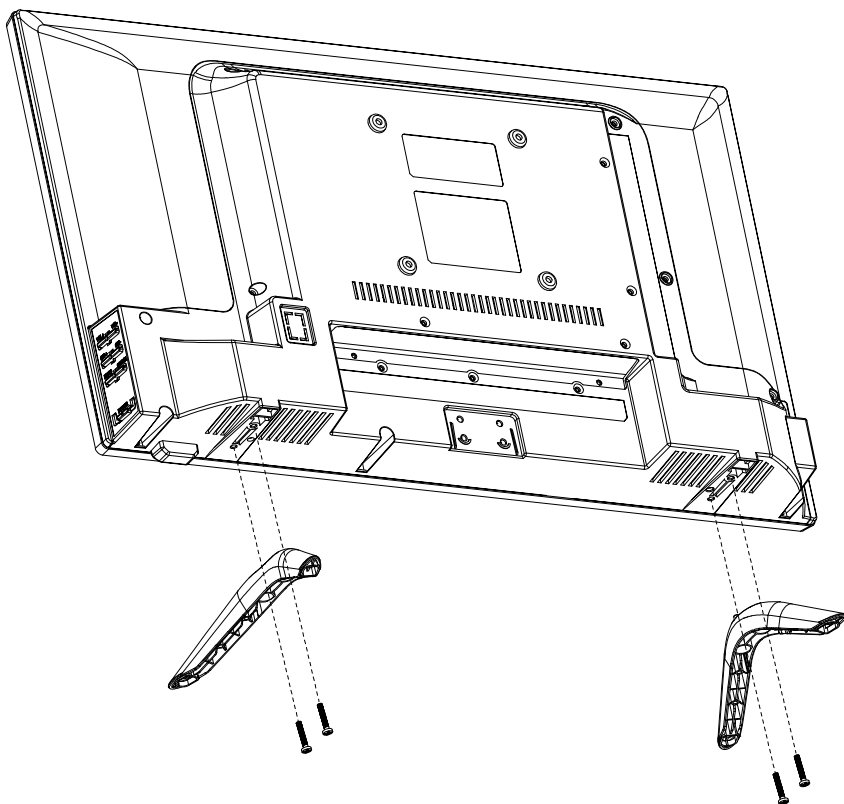

Montáž na stenu

Pomocou konzoly pre zavesenie na stenu (voliteľná)

1. Pred montážou TVP na stenu je potrebné z TVP demontovať podstavec (Obr. 1). Vyskrutkujte tri skrutky na zadnej strane, ktoré upevňujú podstavec k TVP a zložte podstavec.
2. Na zadnej strane TVP sú zalisované závitové matice pre zavesenie na konzolu (Obr. 2). Rozteč matíc je 100 x 100 mm. Časť konzoly určenej pre montáž na TVP namontujte 4 skrutkami s vhodným závitom (dodávané s konzolou) na zadnú stranu TVP.
3. Pomocou 4 vhodných hmoždiniek a skrutiek M3 upevnite konzolu pre zavesenie na stenu do steny (Obr. 3). Miesto montáže zvolte na pevnej časti steny. Cez konzolu vyznačte na stenu 4 otvory. Vyvrtajte otvory pre hmoždinky a konzolu upevnite na stenu 4 skrutkami. Zavesťe TVP na konzolu (Obr. 4).
4. Zavesťe TVP na konzolu (Obr. 4).

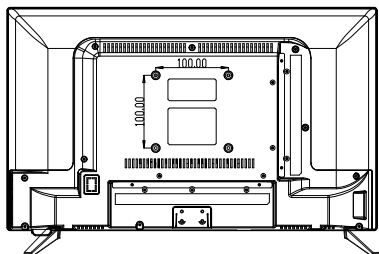

1

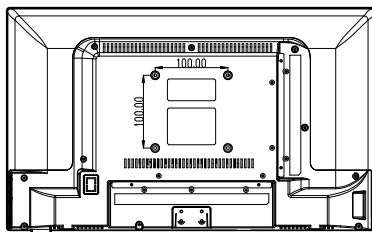

2

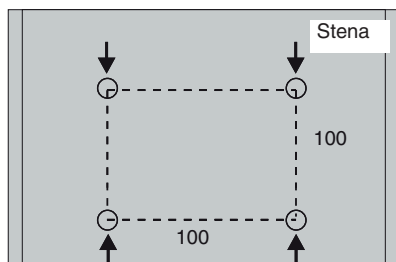

3

Konzola pre zavesenie na stenu (voliteľná)

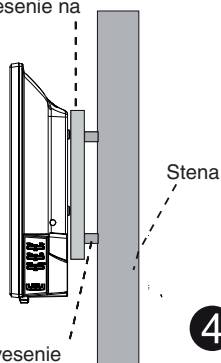



4

Skrutky pre zavesenie a hmoždinky



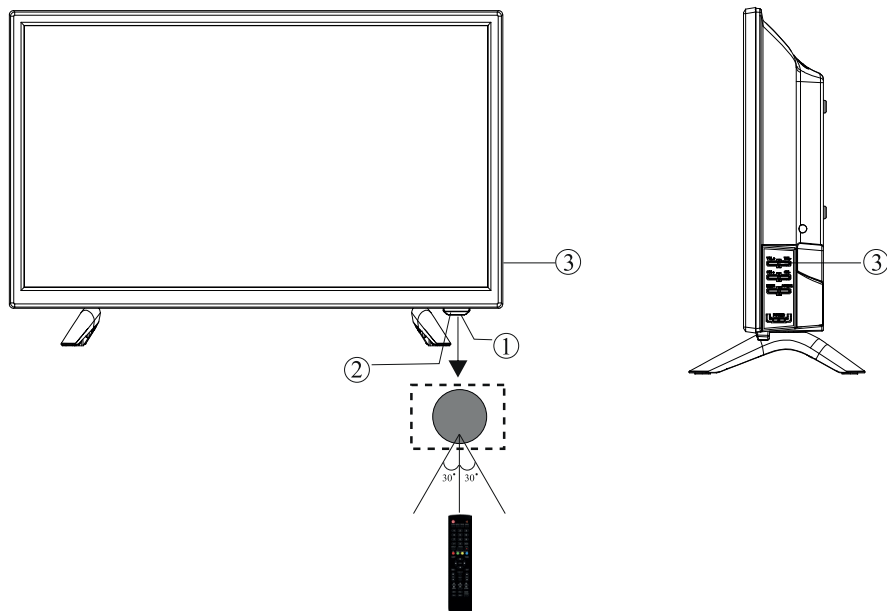

Popis ovládacích prvků na TV přijímači

Prvky (spodný panel)

- 1 Senzor signálů diaľkového ovládania
- 2 LED indikátor (Svieti načerveno v pohotovostnom režime)
- 3   Pohotovostný režim/Zapnutie, Menu/Prepínanie zdrojov/ Ovládanie hlasitosti/ Prepínanie kanálov



Zapnutie TVP

Umiestnite TVP na vhodné miesto a pripojte sieťovú šnúru do elektrickej zásuvky. TVP sa zapne do pohotovostného režimu (rozsvieti sa červený LED indikátor). V pohotovostnom režime stlačte tlačidlo  na DO alebo  POWER na bočnej strane TVP. Indikátor sa rozsvieti nazeleno a po pár sekundách sa zobrazí obraz. Keď chcete TVP vypnúť do pohotovostného stavu, stlačte tlačidlo  na DO alebo  na bočnej strane TVP.

Vypnutie TVP

Stlačte tlačidlo  na DO alebo  POWER na bočnej strane TVP.

Indikátor začne svietiť načerveno a TVP sa prepne do pohotovostného režimu.

Ak chcete TVP vypnúť úplne, odpojte sieťovú šnúru od elektrickej zásuvky.

Poznámky

- Ak je ako zdroj vstupného signálu zvolený TV signál, pričom nie je žiadny signál naladený a niekoľko minút nevykonáte žiadnu operáciu, TVP sa automaticky prepne do pohotovostného režimu. Pri inom zdroji vstupného signálu, než je TV signál, sa TVP nebude automaticky prepínať do pohotovostného režimu.
- Ak nebudete TVP dlhší čas používať, nenechávajte ho z ekologických a bezpečnostných dôvodov zapnutý v pohotovostnom režime. Odpojte sieťovú šnúru od elektrickej siete.

Konektory (zadný spodný panel)

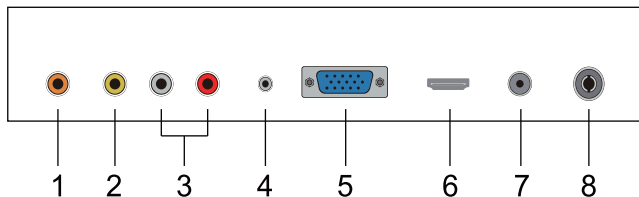

- 1 Výstupný digitálny koaxiálny audio konektor (**COAXIAL**) (digitálne audio SPDIF, RCA)
- 2 Video vstup (**VIDEO**)
- 3 AUDIO audio vstup (**AUDIO**)
- 4 PC AUDIO audio vstup (pre PC) (**PC AUDIO**)
- 5 VGA vstup (pre PC) (**VGA**)
- 6 Vstupný konektor **HDMI**
- 7 Anténový LBN konektor (**LBN**)
- 8 Anténový RF konektor (**RF**)

Konektory (zadný bočný panel)

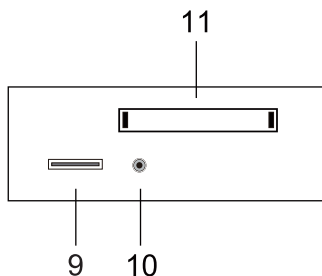

- 9 USB konektor (pre USB zariadenia) (**USB**)
- 10 Konektor pre slúchadlá (**EARPHONE**)
- 11 CI slot pre osadenie voliteľného CAM modulu (pre platené TV kanály a pod.) (**CI**)

Poznámky

- Pred pripájaním zariadení vždy odpojte sieťovú šnúru TVP aj ostatné zariadenia od elektrickej siete.
- Pozrite tiež návody na použitie pripájaných zariadení.

Dialkové ovládanie (DO)

V štandardnom režime (keď nie je zobrazené Menu) slúžia tlačidlá na priame ovládanie TVP.

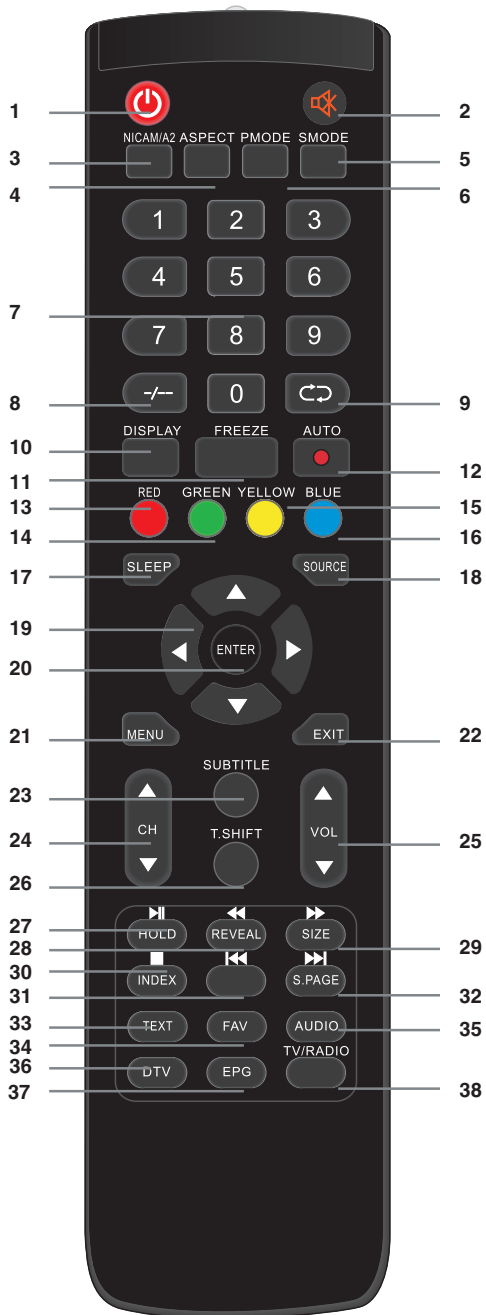

- 1. Zapnutie/Pohotovostný režim (⏻)**

Stlačením dočasne vypnete TVP (indikátor pohotovostného režimu na TVP sa rozsvieti načerveno). Opätovným stlačením tlačidla zapnete TVP z pohotovostného režimu (indikátor zapnutého stavu sa rozsvieti namodro). Ak TVP nepoužívate, odporúčame z dôvodu úspory elektrickej energie TVP úplne vypnúť.
- 2. ✖ (Vypnutie zvuku)**

Stlačením tlačidla vypnete zvuk TVP. Opätovným stlačením zvuk zapnete.
- 3. NICAM/A2 (Mono/Stereo)**

Prepínanie zvuku do režimu Stereo, Mono alebo do režimu duálneho zvuku Dual I, Dual II, pri dvojjazyčných vysielaniach.
- 4. ASPECT (Pomer strán obrazu)**

Stláčaním prepínate formát zobrazenia (Rozšírenie/Zväčšenie/16:9/4:3 atď.).
- 5. S.MODE**

Prepínanie zvukového režimu.
- 6. P.MODE**

Prepínanie obrazového režimu.
- 7. Číselné tlačidlá (0-9)**

Stlačením zadáte požadované číslo predvolby alebo strany Teletextu.
- 8. -/--**

Stlačením zobrazíte informáciu o kanáli.
- 9. Naposledy sledovaná predvoľba (↔)**

Prepínanie medzi zobrazením naposledy sledovanej predvolby a aktuálne sledovanej predvolby.
- 10. DISPLAY (Zobrazenia informácií)**

Zobrazenie informácií o nastaveniach a predvoľbách.
- 11. FREEZE (Zastavenie obrazu)**

Zastavenie sledovaného obrazu.
- 12. ● (REC - Nahrávanie)/AUTO**

Spustenie nahrávania v režime PVR (Programované nahrávanie videa).
Automatické nastavenie obrazu v režime nastavenia obrazu.
- 13. Červené tlačidlo**

V režime teletext: Okamžité zobrazenie stránky teletextu, ktorej číslo je v dolnom riadku označené červenou farbou.
- 14. Zelené tlačidlo**

V režime teletext: Okamžité zobrazenie stránky teletextu, ktorej číslo je v dolnom riadku označené zelenou farbou.
- 15. Žlté tlačidlo**

V režime teletext: Okamžité zobrazenie stránky teletextu, ktorej číslo je v dolnom riadku označené žltou farbou.
- 16. Modré tlačidlo**

V režime teletext: Okamžité zobrazenie stránky teletextu, ktorej číslo je v dolnom riadku označené modrou farbou.
- 17. SLEEP**

Prepínanie času do automatického vypnutia TVP. Nastavenie vypínacieho časovača.
- 18. SOURCE**

Výber zdroja vstupného signálu.
- 19. Posuv v Menu doľava (◀)**

Tlačidlo umožňuje posuv v Menu/vykonať nastavenie.
Posuv v Menu nahor (▲)
Tlačidlo umožňuje posuv v Menu/výber položky.
Posuv v Menu doprava (▶)
Tlačidlo umožňuje posuv v Menu/vykonať nastavenie.
Posuv v Menu nadol (▼)
Tlačidlo umožňuje posuv v Menu/výber položky.

20. ENTER (Potvrdenie)

Potvrdenie zvolenej voľby alebo nastavenia./Zastavenie obrazu.

21. MENU (Vyvolanie Menu)

Zobrazenie ponúk Menu na TV obrazovke.

22. EXIT

Vypnutie zobrazení informácií/Návrat do predošlej ponuky Menu/Vypnutie zobrazenia Menu.

23. SUBTITLE

Zobrazenie titulkov pri DTV vysielaní, prípadne prepínanie jazyka vysielaných titulkov.

24. CH ▲/CH ▼ (Krokovanie v predvoľbách nahor/Krokovanie v predvoľbách nadol)

Stlačením vyberiete ďalšiu/predošlú predvoľbu.

25. VOL ▲/VOL ▼ (Hlasitosť)

Stláčaním zvyšujete/znižujete hlasitosť reproduktorov TVP.

26. T.SHIFT

Spustenie/pozastavenie prehrávania súborov z USB pamäťovej jednotky/

Aktivovanie funkcie oneskoreného sledovania programu s časovým posunom pri DTV (Time Shift).

27. ►II/HOLD (Zastavenie stránky)

Spustenie/pozastavenie prehrávania súborov z USB pamäťovej jednotky/

Zastavenie stránky teletextu.

28. ◀◀/REVEAL (Zobrazenie ukrytej informácie)

Zrýchlený posuv vzad počas prehrávania súborov z USB pamäťovej jednotky/

V režime teletext: Zobrazenie ukrytej teletextovej informácie (napr. odpoveď na kvízovú otázku).

29. ►►/SIZE (Rozmer textu)

Zrýchlený posuv vpred počas prehrávania súborov z USB pamäťovej jednotky/

Stlačením prepínate rozmer písma v teletexte.

30. ■/INDEX

Zastavenie prehrávania súborov z USB pamäťovej jednotky./

Zobrazenie indexovej stránky teletextu v režime teletext.

31. I◀◀

Posuv (prepnutie) vzad počas prehrávania súborov z USB pamäťovej jednotky.

32. ►►I/S.PAGE (Podstránka)

Posuv (prepnutie) vpred počas prehrávania súborov z USB pamäťovej jednotky./

Zobrazenie podstránky teletextu.

33. TEXT (Zap./Vyp. Teletext)

Zobrazenie/vypnutie teletextu prípadne zobrazenie TV obrazu s teletextom na popredí.

34. FAV (Oblúbené)

Zobrazenie zoznamu obľúbených predvoľieb po stlačení FAV, z ktorého môžete vyberať predvoľby.

35. AUDIO (Mono/Stereo)

Prepínanie zvuku do režimu Stereo, Mono alebo do režimu duálneho zvuku Dual I, Dual II, pri dvojjazyčných vysielaniach.

36. DTV

Prepínanie medzi digitálnym a analógovým TV tunerom.

37. EPG

Zobrazenie elektronického prehľadu programov (EPG), z ktorého môžete vyberať programy, vykonať ich rezerváciu a pod.

38. TV/RADIO

Prepínanie medzi TV predvoľbami a rozhlasovými predvoľbami.

Pripojenia

Pripojenie externej antény kabelového rozvodu alebo satelitnej antény.

TV signál rozvod pripojte k TVP cez koaxiálny kábel (75 Ohm) s príslušnými koncovkami. Pripojte ho do vstupného anténového/satelitného konektora na zadnej strane TVP.

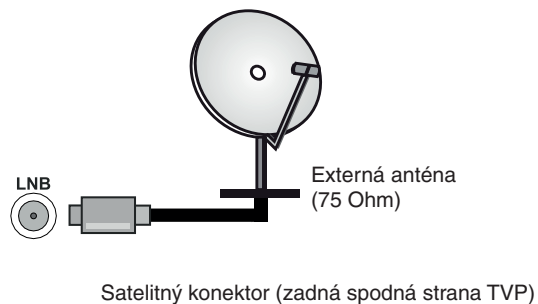
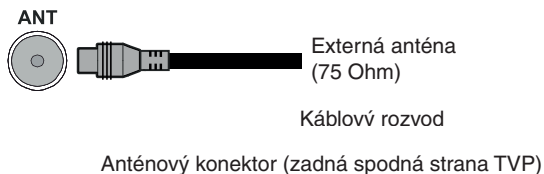

Príklady pripojenia externých zariadení

AV zariadenia pripojte do vhodného konektora AV, HDMI alebo VGA atď. na spodnej zadnej a bočnej zadnej strane TVP.

Upozornenia

- Pred pripájaním zariadení odpojte sieťovú šnúru TVP aj ostatné zariadenia od elektrickej siete.
- Pozrite tiež návody na použitie pripájaných zariadení.
- Skutočné usporiadanie a umiestnenie konektorov na TVP sa môže mierne líšiť od usporiadania uvedeného na obrázkoch konektorov v návode.

Používanie TVP

Pripojenie napájania

Upozornenie:

Po vybalení nechajte TVP pred pripojením do elektrickej siete určitý čas mimo prevádzky, aby sa aklimatizoval na okolitú teplotu.

Dôležité: TVP pracuje pri napájaní z elektrickej siete s napätím 230 V~ 50 Hz.

Sietový šnúru do elektrickej zásuvky.

Pripojenie antény

Anténu pripojte do konektora pre anténu na zadnej spodnej strane TVP.

Pripojenie iných zariadení

Dôležité: Pred pripájaním externých zariadení TVP vždy vypnite. Potrebné konektory sú na zadnej spodnej strane TVP.

Podrobnosti o pripájaných zariadeniach pozri v ich návodoch na použitie.

Vloženie batérií do DO

1. Otvorte kryt priestoru pre batérie (jemne podvihnite vyznačené miesto).

2. Vložte dve 1,5V batérie veľkosti AAA.

3. Zatvorte kryt priestoru pre batérie.

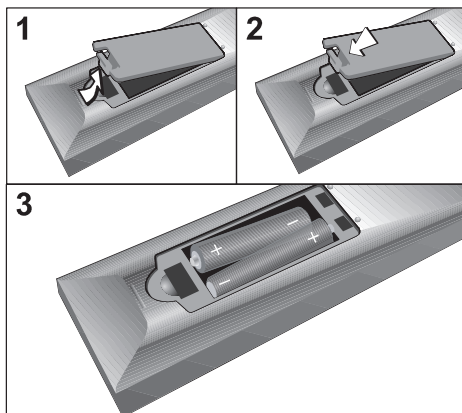

Rady

- Pri normálnom používaní by mali nové batérie vydržať minimálne 3 mesiace. Ak už pomocou diaľkového ovládania nemôžete TVP ovládať, vymeňte obidve batérie za nové.
- Pri používaní DO ho smerujte na senzor signálov DO na TVP (vpravo dole).

Poznámky

- Nenechávajte diaľkové ovládanie na veľmi teplých alebo vlhkých miestach.
- Nepoužívajte novú batériu spolu so starou.
- Neumiestňujte TVP tak, aby bol senzor diaľkového ovládania vystavený priamemu slnečnému žiareniu, alebo svetlu zo svetidiel. V opačnom prípade môže dochádzať k funkčným poruchám pri ovládaní pomocou diaľkového ovládania.
- Ak nebudete diaľkové ovládanie používať dlhšiu dobu, vyberte z neho batérie. Zabránite tak prípadnému poškodeniu diaľkového ovládania vytečením batérií a následnou koróziou.

Výber zdroja vstupného signálu

Krátkym stlačením tlačidla SOURCE na DO alebo na pravej bočnej strane sa zobrazí tabuľka zdrojov, ktorá umožňuje zvoliť zdroj vstupného signálu v prehľade zdrojov vstupného signálu.

Satellite

Vstupný signál z digitálneho satelitného tunera - satelitná televízia.

DTV

Vstupný signál z digitálneho TV tunera - digitálna televízia.

ATV

Vstupný signál z analógového TV tunera - analógová televízia.

AV

Vstupný signál zo zariadenia pripojeného do vstupného AV konektora.

PC

Vstupný signál z grafickej karty PC (monitor PC) pripojenej do konektora VGA.

HDMI

Vstupný signál zo zariadenia pripojeného do vstupného konektora HDMI.

MEDIA

Vstupný signál z USB zariadenia/pamäťovej jednotky pripojeného do USB konektora.

Stláčaním ▲/▼ zvolíte požadovaný zdroj vstupného signálu a výber potvrdíte stlačením ENTER alebo ◀/▶.



Zapnutie TVP a naladenie predvolieb

Zapnutie TVP





Umiestnite TVP na vhodné miesto, pripojte sieťovú šnúru do elektrickej zásuvky. Zsvieti červená kontrolka a TVP je v pohotovostnom režime. V pohotovostnom režime stlačte tlačidlo  na DO, alebo na TVP. Po pár sekundách sa zobrazí obraz a kontrolka bude svietiť nazeleno.

Automatické naladenie predvolieb

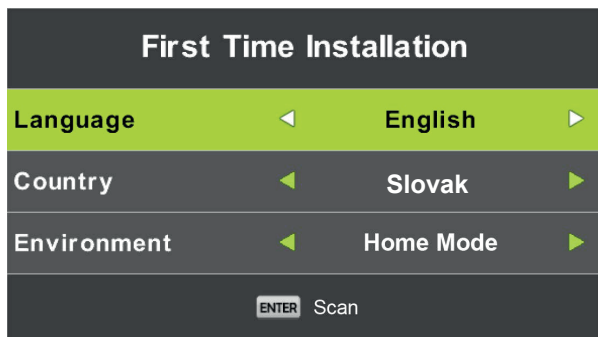
Dôležité: Pred prvým zapnutím TVP nezabudnite k TVP pripojiť anténu.

1. Zapnite TVP.
2. Ak TVP zapnete prvýkrát, automaticky sa zobrazí Menu pre úvodné nastavenia a automatické nastavenie TVP a naladenie a uloženie predvolieb. Najskôr sa zobrazí zobrazenie pre výber jazyka, krajiny a šetriaceho režimu.





Stláčaním smerových tlačidiel   zvolte želaný jazyk OSD zobrazenia (Language) v Menu potom tlačidlom  prejdite na položku Krajina (Country) a stláčaním smerových tlačidiel   zvolte želanú krajinu.



Tlačidlom  prejdite na položku Šetriaci režim (Enviroment) a stláčaním smerových tlačidiel   nastavte Domáci režim alebo režim obchod (Home mode/Shop mode).

Predvolene je TVP nastavený do režimu Home mode, kedy sa šetrí viac energia. Ak nastavíte Shop mode, je to obchodný režim určený pre predajcov na vystavenie TVP na predajniach, alebo pre náročnejších užívateľov. Zobrazovací panel bude viac podsvietený. Nakoniec stlačte ENTER.

Zobrazí sa okno pre nastavenie ladenia, kde v položke Typ ladenia (Tune Type) zvolíte či chcete ladiť len analógové kanály (ATV), digitálne kanály (DTV - DVB-T2) alebo všetky kanály (ATV + DTV-DVB-T) a v položke Typ dát (typ tunera) (Digital Type) zvolíte typ tunera, podľa toho, aké stanice chcete ladiť DVB-T, DVB-C alebo satelit.

A: Ak zvolíte DVB-T, môžete povoliť alebo zakázať funkciu zoradenia kanálov LCN a potom stlačte tlačidlo ENTER pre spustenie ladenia.

B: Ak zvolíte tlačidlami   DVB-C, je potrebné nakonfigurovať systém DVB-C pomocou položiek ako Typ vyhľadávania (Scan Type)/ID siete (Network ID)/Frekvencia (Frequency)/Prenosová rýchlosť (Symbol Rate). Zoradenie kanálov (LCN - Logical Channel Number).

C: Ak zvolíte tlačidlami   SATELIT, je potrebné nakonfigurovať systém SATELIT pomocou položiek ako satelit, napr. 23,5° pre SKYLINK, mód skenovania, typ kanálu, typ služby (TV nepodporuje službu FASTSCAN).

Po nastavení týchto parametrov stlačte tlačidlo ENTER pre spustenie ladenia.

Začne sa ladenie a naladené TV programy sa uložia na predvolby.

Tento proces môže trvať niekoľko minút, budte preto trpezlivý a nestláčajte žiadne tlačidlo, inak sa automatické ladenie nemusí dokončiť. Priebeh operácie je indikovaný na obrazovke.

Naladia sa všetky digitálne kanály, analógové kanály a tiež rozhlasové stanice, ak sú dostupné.

Pre správne naladenie musí byť pripojená kvalitná anténa alebo musí byť k dispozícii kvalitný signál z kábelovej televízie.

Po dokončení ladenia sa obnoví štandardný režim TVP a zobrazí sa predvoľba 1.

3. Automatické naladenie predvoľieb môžete spustiť, stlačením MENU.
4. Stláčaním smerových tlačidiel ◀/▶ zvolíte Menu **Channel** (Kanál).
5. Stláčaním smerových tlačidiel ▲/▼ zvolíte podponuku **Auto Tuning** (Automatické ladenie) a stlačte ENTER.

Zobrazí sa okno pre nastavenie ladenia, kde v položke Typ ladenia (Tune Type) zvolíte či chcete ladiť len analógové kanály (ATV), digitálne kanály (DTV-DVB-T) alebo všetky kanály (ATV + DTV - DVB-T) a v položke Typ dát (typ tunera) (Digital Type) zvolíte typ tunera, podľa toho, aké stanice chcete ladiť DVB-T alebo DVB-C.

A: Ak zvolíte DVB-T, stlačte tlačidlo ENTER pre spustenie ladenia.

B: Ak zvolíte DVB-C, je potrebné nakonfigurovať systém DVB-C pomocou položiek ako Typ skenovania (Scan Type)/ID siete (Network ID)/Frekvencia (Frequency)/Prenosová rýchlosť (Symbol Rate). Zoradenie kanálov (LCN - logical Channel Number)

C: Satellite Auto tuning (Automatické ladenie LBN satelit príjem) Ak chcete naladiť satelit, musíte tlačidlom SOURCE na DO alebo TV vybrať zdroj Satellite. je potrebné nakonfigurovať systém SATELIT pomocou položiek ako satelit, napr. 23,5° pre SKYLINK, mód skenovania, typ kanálu, typ služby (TV nepodporuje službu FASTSCAN).

Po nastavení týchto parametrov stlačte tlačidlo ENTER pre spustenie ladenia.

Začne sa ladenie a naladené TV programy sa uložia na predvoľbu.

Tento proces môže trvať niekoľko minút, buďte preto trpezliví a nestláčajte žiadne tlačidlo, inak sa automatické ladenie nemusí dokončiť. Priebeh operácie je indikovaný na obrazovke.

Naladia sa všetky digitálne kanály, analógové kanály a tiež rozhlasové stanice.

Pre správne naladenie musí byť pripojená kvalitná anténa alebo musí byť k dispozícii kvalitný signál kábelovej televízie.

Po dokončení ladenia sa obnoví štandardný režim TVP a zobrazí sa predvoľba 1.

Ak sa počas procesu automatického ladenia nenaladil požadovaný program, naladte ho cez položku **ATV Manual Tuning** (Ručné ladenie ATV) alebo **DTV Manual Tuning** (Ručné ladenie DVB-T2). Ak by sa pred ladením zobrazila výzva na zadanie hesla, zadajte heslo.

Z výroby je heslo nastavené na 1234.



Manuálne naladenie predvolieb

Analógové (ATV):

1. Stláčaním smerových tlačidiel ◀/▶ zvolíte Menu **Channel** (Kanál).
2. Stláčaním smerových tlačidiel ▲/▼ zvolíte podponuku **ATV Manual Tuning** (ATV manuálne ladenie) a stlačte ENTER. Táto položka je dostupná, len ak je ako zdroj signálu zvolené **ATV**. Zobrazí sa okno pre ladenie.

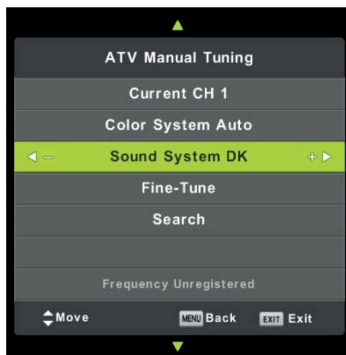

3. Stláčaním smerových tlačidiel ▲/▼ a ◀/▶ nastavte parametre pre manuálne ladenie analógových TV staníc (predvoľbu, Systém farieb (Color System), zvukovú normu (Sound System), Jemné doladenie (Fine-Tune). Potom stláčaním ▲/▼ prejdite na poslednú položku Vyhľadať (Search) a stlačte tlačidlo ◀ alebo ▶ pre spustenie ladenia v príslušnom smere. Ak chcete ukončiť proces ladenia v jeho priebehu, stlačte EXIT. Pre návrat späť stlačte tlačidlo MENU.

Digitálne (CADTV):

1. Stláčaním smerových tlačidiel ◀/▶ zvolíte Menu **Channel** (Kanál).
2. Stláčaním smerových tlačidiel ▲/▼ zvolíte podponuku **CADTV Manual Tuning** (CADTV manuálne ladenie) a stlačte ENTER. Zobrazí sa okno pre ladenie.
3. Stláčaním smerových tlačidiel ◀/▶ zvolíte požadovaný UHF kanál a stlačte tlačidlo ENTER pre spustenie ladenia z tohto kanála. Po naladení sa zobrazí obraz a sila signálu.
4. Stlačením MENU obnovíte predošlú ponuku Menu alebo stlačením EXIT vypnete Menu.

Dôležité:

TVP v pohotovostnom režime spotrebúva určitú energiu. Ak TVP nepoužívate, odporúčame z dôvodu úspory energie TVP úplne vypnúť odpojením sieťovej šnúry od elektrickej zásuvky.

Výber a sledovanie zvolenej TV predvoľby

- Tlačidlami **CH +/-** na TVP alebo **CH ▲/▼** alebo číselnými tlačidlami na DO zvolíte želanú predvoľbu.
- Pre výber predvoľby môžete použiť priamo príslušné číselné tlačidlá.
Tlačidlom **-/--** zobrazíte Informáciu o kanáli.

Nastavenie hlasitosti

Stláčaním tlačidiel **VOL+ a VOL-** na DO alebo TV nastavíte hlasitosť.

Stlačením **⊗** môžete dočasne vypnúť zvuk. Zvuk obnovíte opätovným stlačením **⊗**.

Sledovanie signálu z pripojeného A/V zariadenia

1. Zapnite pripojené zariadenie a spustíte na ňom prehrávanie.
2. Stlačením tlačidla **SOURCE** na TV alebo DO vyvoláte zoznam zdrojov a tlačidlami **▲/▼** vyberte potrebný vstup pre AV signál.

Práca s predvoľbami

Menu Channel (Kanál) umožňuje vykonávať aj rôzne činnosti s predvoľbami. Nastavenia vykonávate tak, že v zobrazení Menu zvolíte smerovými tlačidlami príslušnú položku a potom vykonáte jej nastavenie.

1. Stláčaním smerových tlačidiel **◀/▶** zvolíte Menu **Channel** (Kanál).
2. Stláčaním smerových tlačidiel **▲/▼** zvolíte podponuku **Programme Edit** (Editovanie programu) a stlačením **ENTER** zobrazíte okno s prehľadom uložených predvoľieb.

Pod prehľadom predvoľieb sa nachádza farebne rozlíšená ponuka. Každú funkciu aktivujete stlačením farebného tlačidla.

Červené tlačidlo - Delete (Vymazať)

Môžete odstrániť zvolené predvoľby.

Zvolte predvoľbu, ktorú chcete odstrániť a stlačte červené tlačidlo.

Predvoľba bude vymazaná okamžite.

Zvolená predvoľba sa z prehľadu odstráni a zostávajúce predvoľby sa posunú o jedno číslo nahor.

Žlté tlačidlo - Move (Pohyb)

Môžete premiestniť zvolené predvoľby a zmeniť tak ich poradie.

Zvolte predvoľbu, ktorú chcete premiestniť a stlačte žlté tlačidlo. Predvoľba sa zvýrazní a stláčaním

▲/▼ premiestnite predvoľbu na inú pozíciu. Potom stlačte **ENTER**.

Stlačte **EXIT** pre vypnutie Menu. Menu sa po určitom čase vypne aj automaticky

Modré tlačidlo - Skip (Preskočiť)

Táto položka umožní vynechávať predvoľby pri prepínaní tlačidlom **CH ▲/▼**.

Smerovými tlačidlami zvolte predvoľbu, ktorú chcete pri prepínaní vynechávať a stlačte modré tlačidlo.

Zvolená predvoľba sa označí značkou preškrtnutia a bude sa pri prepínaní vynechávať. Ak chcete zrušiť vynechávanie, pri danej predvoľbe znova stlačte modré tlačidlo. Značka preškrtnutia sa odstráni a predvoľba sa nebude vynechávať.

Tlačidlo FAV - (Oblúbené)

Táto položka umožní zaradiť zvolené predvoľby medzi oblúbené.

Smerovými tlačidlami **▲/▼** zvolte predvoľbu, ktorú chcete zaradiť medzi oblúbené a stlačte tlačidlo **FAV**.

Zvolená predvoľba sa označí značkou srdiečka a zaradi sa medzi oblúbené.

Ak chcete zrušiť predvoľbu zo zoznamu oblúbených, pri danej predvoľbe znova stlačte tlačidlo **FAV**.

Značka srdiečka sa odstráni a predvoľba sa vymaže zo zoznamu oblúbených.

Zoznam oblúbených predvoľieb zobrazíte stlačením tlačidla **FAV**.

Ponuky Menu

TVP je vybavený užívateľsky jednoduchým systémom obrazových ponúk - Menu.

Ponuky Menu zobrazíte stlačením **MENU** na DO alebo na TVP.

V Menu sa pohybujete stláčaním smerových tlačidiel ▲/▼/◀/▶. Výber potvrdíte stlačením **ENTER**.

Nastavenia vykonávate tiež stláčaním smerových tlačidiel ◀/▶.

Menu vypnete stlačením **EXIT**. Do vyššej úrovne Menu sa vrátite stlačením **MENU**.

Prístup do príslušného Menu:

Ponuky Menu môžete zobrazovať po stlačení tlačidla **MENU** na TVP alebo na DO.

Ponuky Menu sa prepínajú (zvýrazňujú) smerovými tlačidlami v nasledovnom poradí.

Channel (Kanál) - Picture (Obraz) - Sound (Zvuk) - Time (Čas) - Lock (Zámok) - Setup (Nastavenia)

Vypnutie zobrazenia Menu

Menu vypnete stlačením **EXIT** alebo **MENU**.

Menu CHANNEL (Kanál)

Menu CHANNEL (Kanál) umožňuje vykonávať automatické alebo manuálne ladenie staníc a rôzne operácie s predvoľbami.

Nastavenia vykonávate tak, že v zobrazení Menu zvolíte smerovými tlačidlami príslušnú položku a vykonáte jej nastavenie.

Auto Tuning (Automatické ladenie)

1. Stlačte **MENU**, stláčaním smerových tlačidiel ◀/▶ zvolíte Menu **Channel** (Kanál) a stlačte **ENTER** alebo ▼. Menu **Channel** (Kanál) je prvou ponukou, ktorá sa zobrazí po stlačení tlačidla MENU.



2. Stláčaním smerových tlačidiel ▲/▼ zvolíte podponuku **Auto Tuning** (Automatické ladenie) a stlačte **ENTER**.

Zobrazí sa okno pre nastavenie ladenia, kde v položke Typ ladenia (Tune Type) zvolíte či chcete ladiť len analógové kanály (ATV), digitálne kanály (DTV, DVB-T) alebo všetky kanály (ATV + DTV+DVB-T) a v položke Typ dát (typ tunera) (Digital Type) zvolíte typ tunera, podľa toho, aké stanice chcete ladiť DVB-T alebo DVB-C.

A: Ak zvolíte DVB-T, stlačte tlačidlo ENTER pre spustenie ladenia.

B: Ak zvolíte DVB-C, je potrebné nakonfigurovať systém DVB-C pomocou položiek ako Typ skenovania (Scan Type)/ID siete (Network ID)/Frekvencia (Frequency)/Prenosová rýchlosť (Symbol Rate). Zoradenie kanálov (LCN - logical channel number)

Po nastavení týchto parametrov stlačte tlačidlo ENTER pre spustenie ladenia.

Začne sa ladenie a naladené TV programy sa uložia na predvoľbu.

Tento proces môže trvať niekoľko minút, budte preto trpezliví a nestláčajte žiadne tlačidlo, inak sa automatické ladenie nemusí dokončiť. Priebeh operácie je indikovaný na obrazovke.

Naladia sa všetky digitálne kanály, analógové kanály a tiež rozhlasové stanice.

Pre správne naladenie musí byť pripojená kvalitná anténa alebo musí byť k dispozícii kvalitný signál kebelovej televízie.

Po dokončení ladenia sa obnoví štandardný režim TVP a zobrazí sa predvoľba 1.

Ak sa počas procesu automatického ladenia nenaladil požadovaný program, naladte ho cez položku **ATV Manual Tuning** (Ručné ladenie ATV) alebo **DTV Manual Tuning** (Ručné ladenie DVB-T). Ak by sa pred ladením zobrazila výzva na zadanie hesla, zadajte heslo.

Z výroby je heslo nastavené na 1234.

Satellite Auto Tuning (Automatické ladenie LBN/Satelitný príjem)

Ak chcete naladiť satelit, musíte tlačidlom SOURCE na DO alebo TV vybrať zdroj Satellite. Je potrebné nakonfigurovať systém SATELIT pomocou položiek ako satelit, napr. 23,5° pre SKYLINK, mód skenovania, typ kanálu, typ služby (TV nepodporuje službu FASTSCAN).

ATV Manual Tuning (Ručné ladenie ATV)

1. Stláčaním smerových tlačidiel ◀▶ zvolte Menu **Channel** (Kanál).
2. Stláčaním smerových tlačidiel ▲▼ zvolte podponuku **ATV Manual Tuning** (Ručné ladenie ATV) a stlačte ENTER. Táto položka je dostupná, len ak je ako zdroj signálu zvolené **ATV**.

Zobrazí sa okno pre ladenie.

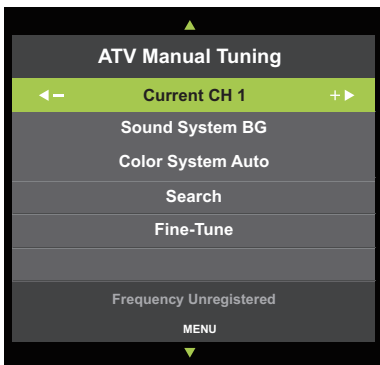

3. Stláčaním smerových tlačidiel ▲▼ a ◀▶ nastavte parametre pre manuálne ladenie analógových TV staníc (predvoľbu, TV normu (Color System), zvukovú normu (Sound System), jemné doladenie (Fine-Tune). Potom stláčaním ▲▼ prejdite na poslednú položku Vyhľadať (Search) a stlačte tlačidlo ◀ alebo ▶ pre spustenie ladenia v príslušnom smere. Ak chcete ukončiť proces ladenia v jeho priebehu, stlačte MENU.

CADTV Manual Tuning (CADTV manuálne ladenie)

1. Stláčaním smerových tlačidiel ◀/▶ zvolíte Menu **Channel** (Kanál).
2. Stláčaním smerových tlačidiel ▲/▼ zvolíte podponuku **DTV Manual Tuning** (Ručné ladenie DVB-T) a stlačíte ENTER.
Zobrazí sa okno pre ladenie.



3. Stláčaním smerových tlačidiel ◀/▶ zvolíte požadovaný UHF kanál a stlačíte tlačidlo ENTER pre spustenie ladenia z tohto kanála. Po naladení sa zobrazí obraz a sila signálu.
4. Stláčením MENU obnovíte predošlú ponuku Menu alebo stlačením EXIT vypnete Menu.

Programme Edit (Editovanie programu)

1. Stláčaním smerových tlačidiel ◀/▶ zvolíte Menu **Channel** (Kanál).
2. Stláčaním smerových tlačidiel ▲/▼ zvolíte podponuku **Programme Edit** (Editovanie programu) a stlačením ENTER zobrazíte okno s prehľadom uložených predvolieb.

Pod prehľadom predvolieb sa nachádza farebne rozlíšená ponuka. Každú funkciu aktivujete stlačením farebného tlačidla.

Červené tlačidlo - Delete (Vymazať)

Môžete odstrániť zvolené predvolby.

Zvolte predvolbu, ktorú chcete odstrániť a stlačíte červené tlačidlo.

Predvolba bude vymazaná okamžite.

Zvolená predvolba sa z prehľadu odstráni a zostávajúce predvolby sa posunú o jedno číslo nahor.

Žlté tlačidlo - Move (Pohyb)

Môžete premiestniť zvolené predvolby a zmeniť tak ich poradie.

Zvolte predvolbu, ktorú chcete premiestniť a stlačíte žlté tlačidlo. Predvolba sa zvýrazní a stláčaním

▲/▼ premiestnite predvolbu na inú pozíciu. Potom stlačíte ENTER.

Stlačíte EXIT pre vypnutie Menu. Menu sa po určitom čase vypne aj automaticky

Modré tlačidlo - Skip (Preskočiť)

Táto položka umožní vynechávať predvolby pri prepínaní tlačidlom **CH ▲/▼**.

Smerovými tlačidlami zvolte predvolbu, ktorú chcete pri prepínaní vynechávať a stlačíte modré tlačidlo.

Zvolená predvolba sa označí značkou preškrtnutia a bude sa pri prepínaní vynechávať. Ak chcete zrušiť vynechávanie, pri danej predvolbe znova stlačíte modré tlačidlo. Značka preškrtnutia sa odstráni a predvolba sa nebude vynechávať.

Tlačidlo FAV - (Oblúbené)

Táto položka umožní zaradiť zvolené predvolby medzi oblúbené.

Smerovými tlačidlami ▲▼ zvolte predvoľbu, ktorú chcete zaradiť medzi oblúbené a stlačte tlačidlo FAV.

Zvolená predvoľba sa označí značkou srdiečka a zaradiť sa medzi oblúbené.

Ak chcete zrušiť predvoľbu zo zoznamu oblúbených, pri danej predvoľbe znova stlačte tlačidlo FAV.

Značka srdiečka sa odstráni a predvoľba sa vymaže zo zoznamu oblúbených.

Zoznam oblúbených predvoľieb zobrazíte stlačením tlačidla FAV.

Schedule List (Harmonogram)

Položka umožní zobrazíť zoznam naplánovaných úloh - Rozvrhový zoznam a zaznamenaný záznam (zobrazujú sa tu plánované a uložené nahrávky).

Cez **Zoznam úloh** môžete vykonať nastavenie nejakej úlohy (pripomenka/časované nahrávanie).

Ak chcete nastaviť pripomenutie/nahrание nejakého programu, po zvolení tejto voľby a zobrazení zoznamu zvolte stláčaním ◀▶ Rozvrhový zoznam.

Potom stlačením žltého tlačidla (Pridať) zobrazíte okno Nastavenie plánovania.

V tomto okne môžete vykonať nastavenia pripomenutia alebo nahrávania.

Postupne v okne nastavte tlačidlami ◀▶ želanú predvoľbu, **Typ** (Pripomenka alebo Rekordér),

Režim (opakovania udalosti) (Raz/Každý deň/Týždenne) a Čas začatia (hodiny, minúty, deň a mesiac).

Ak zvolíte ako **Typ** položku **Rekordér**, je možné nastaviť aj Čas ukončenia (hodiny, minúty, deň a mesiac).

Každé nastavenie potvrdíte stlačením ENTER.

Po nastavení želaných parametrov stlačte ENTER.

Nastavená úloha sa uloží do zoznamu **Zoznam úloh** (Harmonogram).

Ak už sú v zozname úloh nejaké udalosti, môžete v ňom tieto udalosti upravovať stlačením modrého tlačidla.

Po zobrazení udalostí v zozname zvolte želanú udalosť a stlačením červeného tlačidla (Vymazať) môžete danú udalosť zo zoznamu vymazať.

Ak stlačíte modré tlačidlo, môžete upraviť nastavenia danej udalosti v okne Nastavenie plánovania, ktoré sa zobrazí. Postupujte rovnako ako pri nastavovaní udalosti a potom upravené nastavenia uložte. Nastavené nahrávania sa zobrazujú s ikonou R a nastavené pripomenutia sa zobrazujú s ikonou hodín.

Keď nastane čas pripomenutia, TVP prepne na želanú predvoľbu.

Ak ste nastavili nahrávanie a nie pripomenku, keď nastane čas nahrávania, TVP prepne na želanú predvoľbu, v ľavom hornom rohu sa zobrazí červená ikona a program sa bude nahrávať.

Nahrávanie môžete zastaviť stlačením ■ alebo zvolením ikony zastavenia nahrávania a stlačením ENTER. Zobrazí sa okno s výzvou, či chcete ukončiť nahrávanie.

Stlačením ◀ zvolte **Áno** pre ukončenie nahrávania (nahrávanie sa ukončí) alebo stlačením ▶ zvolte **Nie** a nahrávanie bude pokračovať.

Aby sa program nahral, musí byť pripojené USB zariadenie s dostatočnou voľnou kapacitou. Hneď po pripojení takéhoto zariadenia sa na ňom vytvorí priečinok **_MSTPVR**, do ktorého sa budú ukladať všetky nahrávky.

Nahrany program z USB zariadenia prehráte tak, že zvolíte Menu **Harmonogram - Zaznamenaný zoznam** a z neho vyberiete želanú nahrávku a stlačíte ENTER.

Pripomenku a nahrávanie je možné nastaviť aj v prehľade EPG.

Time	Programme Title	Date	(% Used)	11:44 05 Nov
1	DTV Manual Timer Set	05/11/2010		Manual Timer Set 11:47-12:17

Signal Information (Informácie o signáli)

1. Stláčaním smerových tlačidiel ◀/▶ zvolte Menu **Channel** (Kanál).
2. Stláčaním smerových tlačidiel ▲/▼ zvolte podponuku **Signal Information** (Informácia o signáli) a stlačte ENTER.

Zobrazia sa informácie o prijímanom signále: Kanál, Sieť, Kvalita, Sila, Konštalácia.

Položka je dostupná len v režime digitálnej

CI Information (Informácie o CI)

1. Stláčaním smerových tlačidiel ◀/▶ zvolte Menu **Channel** (Kanál).
2. Stláčaním smerových tlačidiel ▲/▼ zvolte podponuku **CI Information** (Informácie o CI) a stlačte ENTER.

V tomto Menu môžete vykonávať rôzne nastavenia CI rozhrania.

Menu je dostupné, len ak sa používa CAM modul v digitálnom režime. CAM modul je potrebné správne zasunúť do CI slotu.

Logical Channel Number (Logické číslo kanála)

1. Stláčaním smerových tlačidiel ◀/▶ zvolte Menu **Channel** (Kanál).
2. Stláčaním smerových tlačidiel ▲/▼ zvolte podponuku **Logical Channel Number** (Logické číslo kanála) a stlačte ENTER.

V tomto Menu môžete zapnúť alebo vypnúť funkciu logického čísla kanála.

Menu PICTURE (Obraz)

Menu PICTURE (Obraz) umožňuje vykonávať rôzne nastavenia obrazu. Nastavenia vykonávate tak, že v zobrazení Menu zvolíte smerovými tlačidlami príslušnú položku a potom vykonáte jej nastavenie.

Stláčaním smerových tlačidiel ◀▶ zvolíte Menu **Picture** (Obraz).

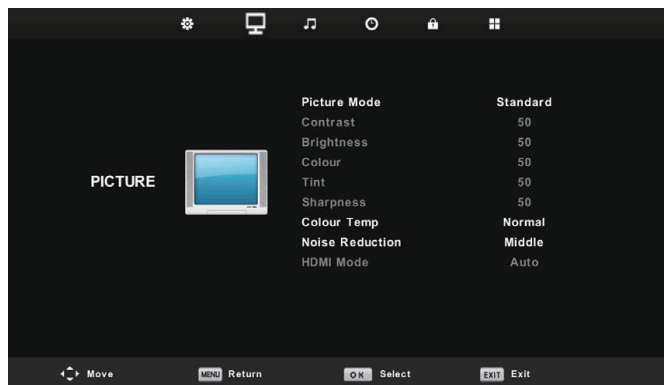

Štruktúra ponuky Menu je nasledovná:

Picture Mode (Režim obrazu)

Nastavenie režimu obrazu. Nastaviť môžete **Dynamic** (Dynamický), **Standard** (Štandardný), **Mild** (Mierny), **User** (Užívateľ). Po zvolení **User** (Užívateľský) sa sprístupní možnosť nastavovať nasledovné parametre obrazu:

Contrast (Kontrast)

Nastavenie kontrastu. Nastavenie vykonávate smerovými tlačidlami ◀▶ (znižovanie/zvyšovanie kontrastu) v rozsahu krokov 0 až 100.

Brightness (Jas)

Nastavenie jas. Nastavenie vykonávate smerovými tlačidlami ◀▶ (znižovanie/zvyšovanie jas) v rozsahu krokov 0 až 100.

Colour (Farba)

Nastavenie farebnej sýtosti. Nastavenie vykonávate smerovými tlačidlami ◀▶ (znižovanie/zvyšovanie sýtosti farieb) v rozsahu krokov 0 až 100.

Tint (Odtieň)

Nastavenie farebného odtieňa obrazu. Nastavenie vykonávate smerovými tlačidlami ◀▶ v rozsahu 0 až 100. Táto položka je dostupná len pri sledovaní vstupného signálu z pripojeného AV zariadenia v norme NTSC.

Sharpness (Ostrosť)

Nastavenie ostrosti obrazu. Nastavenie vykonávate smerovými tlačidlami ◀▶ (znižovanie/zvyšovanie ostrosti) v rozsahu krokov 0 až 100.

Režim obrazu môžete prepínať aj priamo tlačidlom **P.MODE** na DO.

Color Temp. (Teplota farby)

Nastavenie teploty farieb. Nastaviť môžete **Cool** (Studený), **Normal** (Normálny), **Warm** (Teplý).

Noise Reduction (Redukcia šumu)

Je možné nastaviť Off (Vyp.), Low (Nízka), Middle (Stredná), High (Vysoká), Default (Predvolená).

HDMI Mode (Režim HDMI)

Nastavenie obrazu pri pripojení zdroja do HDMI konektora.

Táto voľba je dostupná len v režime HDMI a umožňuje nastaviť režim obrazu pre HDMI signál.

Menu SOUND (Zvuk)

Menu SOUND (Zvuk) umožňuje vykonávať nastavenie hlasitosti a vyváženia zvuku. Nastavenia vykonávate tak, že v zobrazení Menu zvolíte smerovými tlačidlami príslušnú položku a vykonáte jej nastavenie.

Stláčaním smerových tlačidiel ◀▶ zvolíte Menu **Sound** (Zvuk).

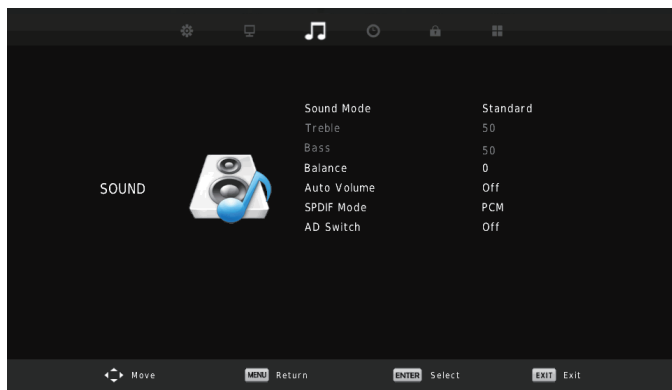

Štruktúra ponuky Menu je nasledovná:

Sound Mode (Režim zvuku)

Nastavenie režimu zvuku. Nastaviť môžete **Standard** (Štandardný), **Music** (Hudba), **Movie** (Film), **Sport** (Šport), **User** (Užívateľský), Ak zvolíte **User** (Užívateľský), je možné nastaviť nasledovné parametre zvuku:

Treble (Výšky)

Nastavenie výšok. Nastavenie vykonávate smerovými tlačidlami ◀▶ (znižovanie/zvyšovanie) v rozsahu 0 až 100.

Bass (Basy)

Nastavenie basov. Nastavenie vykonávate smerovými tlačidlami ◀▶ (znižovanie/zvyšovanie) v rozsahu 0 až 100.

Režim zvuku môžete prepínať aj priamo tlačidlom **S.MODE** na DO.

Balance (Rovnováha)

Nastavenie vyváženia zvuku. Nastavenie vykonávate smerovými tlačidlami ◀▶ (posuv zvuku do ľavého/právneho reproduktora) v rozsahu -50 až +50.

Auto Volume Level (Auto. úroveň hlasitosti)

Nastavenie systému automatického obmedzenia hlasitosti na určitú úroveň pri prepínaní medzi predvoľbami.

Funkciu môžete zapnúť (**On (Zap.)**) alebo vypnúť (**Off (Vyp.)**).

SPDIF Mode (Digitálny výstup)

Nastavenie digitálneho audio výstupu. Nastaviť môžete **Auto** (Automaticky), a **PCM**.

AD Switch (Zvukový opis deja)

Nastavenie pre zrakovo postihnutých (nevidiace osoby). Po zvolení položky **AD Switch** (Zvukový opis deja) stlačte ENTER. Zobrazí sa okno nastavenia. Ak zvolíte **On** (Zap.), môžete nastaviť aj hlasitosť pre túto položku (AD hlasitosť).

Keď je táto funkcia zapnutá, v prípade že sledovaná stanica vysiela popisný komentár o dianí na obrazovke pre nevidiacich, bude sa takýto zvuk reprodukovať spolu so zvukom daného programu.

Menu TIME (Čas)

Menu TIME (Čas) umožňuje vykonávať rôzne nastavenia času a časovačov.

Nastavenia vykonávate tak, že v zobrazení Menu zvolíte smerovými tlačidlami príslušnú položku a vykonáte jej nastavenie.

Stláčaním smerových tlačidiel ◀▶ zvolíte Menu **Time** (Čas).

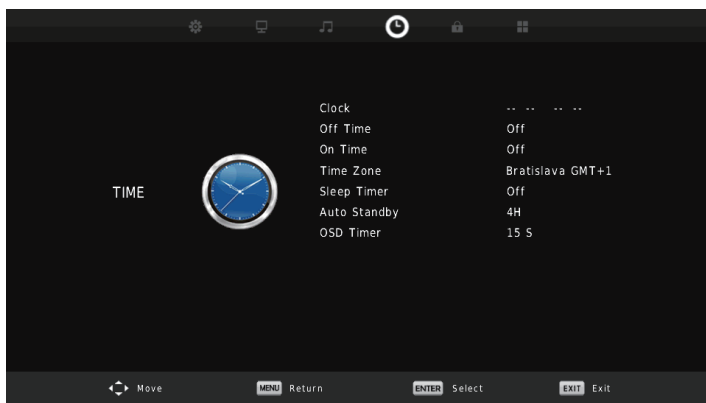

Štruktúra ponuky Menu je nasledovná:

Clock (Hodiny)

Ponuka pre zobrazenie aktuálneho dátumu a času v automatickom režime.

V automatickom zobrazení času sa čas a dátum budú nastavovať automaticky podľa signálu z niektorej predvolby.

On Time (Čas zapnutia)

Môžete nastaviť automatické vypnutie raz, každý deň, Po - Pia, Po - So.

Off Time (Čas vypnutia)

Môžete nastaviť automatické zapnutie raz, každý deň, Po - Pia, Po - So, So - Ne, nedela, vyp.

Time Zone (Časové pásmo)

Nastavenie časového pásma.

Nastavte časové pásmo pre oblasť, kde TVP používate (pre SR nastavte Bratislava GMT+1).

Sleep Timer (Časovač)

Nastavenie času pre automatické vypnutie TV prijímača. Nastaviť môžete Off (Vypnuté) a 15, 30, 45, 60, 90, 120 a 240 minút.

Auto Standby (Automatické vypnutie)

Nastavenie či sa má alebo nemá TVP bez signálu vypnúť do pohotovostného režimu. Nastaviť môžete Off (Vyp.) alebo 3, 4 a 5 hodín.

OSD Timer (OSD časovač)

Nastavenie času pre zobrazovanie ponúk MENU na obrazovke. Nastaviť môžete 5, 15, 30 sekúnd alebo funkciu vypnúť.

Menu LOCK (Uzamknúť)

Menu LOCK (Uzamknúť) umožňuje vykonávať rôzne nastavenia blokovania TVP. Nastavenia vykonávate tak, že v zobrazení Menu zvolíte smerovými tlačidlami príslušnú položku a vykonáte jej nastavenie.

Stláčaním smerových tlačidiel ◀▶ zvolíte Menu **Lock** (Zámok).

Pre prístup k tejto ponuke je potrebné zadať heslo v prvej položke **System Lock** (Systém uzamknutia). Z výroby je nastavené heslo 1234.

Po zadaní hesla sa sprístupnia nedostupné položky podponuky.

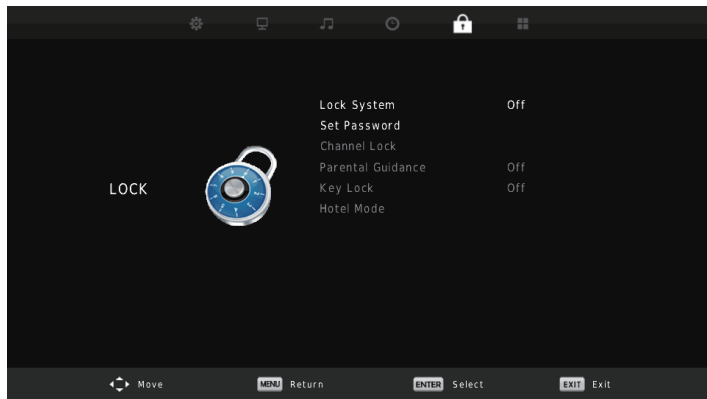

Štruktúra ponuky Menu je nasledovná:

System Lock (Systém uzamknutia)

Táto položka umožňuje zadať používané heslo a sprístupniť tak ostatné položky. Zvolíte položku a zadajte vaše heslo. Z výroby je nastavené heslo 1234.

Set Password (Nastavenie hesla)

Táto položka umožňuje nastaviť používané heslo. Zvolíte položku a podľa zobrazovaných hlásení zadajte staré heslo, potom nové heslo, ktoré sa bude používať. Nové heslo je potrebné opätovne zadať pre potvrdenie. Pri zmene hesla doporučujeme nové heslo archivovať.

Channel Lock (Blokovanie programu)

Zablokovanie určitých kanálov, aby ich nemohli sledovať neoprávnené osoby.

Funkciu nastavíte v zobrazenom okne. Smerovými tlačidlami zvolíte želaný program a stlačte zelené tlačidlo. Pri danom programe sa zobrazí ikona zámky a program bude zablokovaný. Pre odblokovanie znova stlačte zelené tlačidlo tak, aby ikona zámky zmizla a program sa odblokoval.

Parental Guidance (Rodičovská kontrola)

Nastavenie klasifikácie pre predvolby podľa vhodnosti ich obsahu.

Klasifikáciu nastavíte v zobrazenom okne. Rodičovskú kontrolu môžete nastaviť na Off (Vyp.) alebo môžete nastaviť podľa veku od 4 až do 18.

Key Lock (Zámok tlačidla)

Zablokovanie ovládacích prvkov na TVP, aby TVP nemohli zapínať a ovládať deti bez vysielača diaľkového ovládača.

Funkciu môžete zapnúť (**On (Zap.)**) (TVP je možné ovládať len pomocou DO) alebo vypnúť (**Off (Vyp.)**) (TVP je možné ovládať bežným spôsobom aj tlačidlami na prijímači).

Hotel Mode (Hotelový režim)

Zapnutie (**On (Zap.)**) alebo vypnutie (**Off (Vyp.)**) hotelového režimu, ak sa TVP používa v hoteloch na izbách. Pri zapnutom hotelovom režime je možné nastaviť jednotlivé zobrazené ponuky hotelového režimu TV prijímača, uzamknutia a obmedzenia.

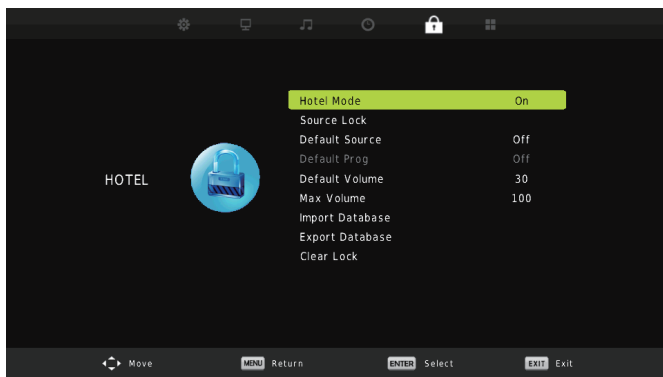

Menu SETUP (Nastavenia)

Menu SETUP (Nastavenia) umožňuje vykonávať rôzne nastavenia TVP.

Nastavenia vykonávate tak, že v zobrazení Menu zvolíte smerovými tlačidlami príslušnú položku a vykonáte jej nastavenie.

Stláčaním smerových tlačidiel ◀▶ zvolíte Menu **Option** (Nastavenia). Zobrazí sa podponuka.



Štruktúra ponuky Menu je nasledovná:

OSD Language (Jazyk)

Nastavenie jazyka pre OSD zobrazenia. Zvoľte želaný jazyk.

TT Language (Jazyk Teletextu)

Vykonanie rôznych nastavení pre znaky teletextu. Po zvolení položky vykonajte nastavenia teletextu v zobrazenej podponuke. Jazykovú skupinu pre teletext odporúčame nastaviť na East (Východ), vtedy sa všetky znaky teletextu budú zobrazovať správne.

Audio Languages (Jazyky zvuku)

Nastavenie jazyka pre zvuk. Zvoľte želaný primárny a sekundárny jazyk zvuku.

Subtitle Language (Jazyk titulkov)

Vykonanie rôznych nastavení pre titulky. Po zvolení položky vykonajte nastavenia titulkov v zobrazenej podponuke. Môžete zvoliť primárny jazyk titulkov, sekundárny jazyk titulkov.

Hearing Impaired (Sluch. postihnutý)

Nastavenie funkcie zobrazenia tituliek na TV obrazovke pre sluchovo postihnutých. Funkciu môžete vypnúť (**Off (Vyp.)**) alebo zapnúť (**On (Zap.)**). (Popis zvuku titulkami je dostupný, ak túto službu sledovaný program poskytuje)

PVR File System (Súborový systém pre nahrávanie)

Vykonanie rôznych nastavení pripojenej USB jednotky a programovaného (časovaného) nahrávania. Po zvolení položky vykonajte nastavenia jednotky a nahrávania v zobrazenej podponuke. Aby táto položka bola dostupná a ak chcete nahrávať, musí byť pripojená USB pamäťová jednotka s dostatočnou voľnou kapacitou. V tejto ponuke môžete zvoliť partíciu pamäťovej jednotky, vykonať kontrolu súborového systému, naformátovať jednotku, nastaviť veľkosť pre funkciu TimeShift, dátový tok a tiež časový limit nahrávania.



Aspect Ratio (Pomer strán obrazu)

Nastavenie redukcie šumu v obraze. Nastaviť môžete **Auto (Autom.)**, **4:3**, **16:9**, **Zoom1** a **Zoom2**. Nastavenie môžete vykonávať aj priamo stláčaním tlačidla **ASPECT** na DO.

Blue Screen (Modrá obrazovka)

Nastavenie funkcie zobrazovania modrej obrazovky, keď na vstupe nie je žiadny signál. Funkciu môžete zapnúť (**On (Zap.)**) alebo vypnúť (**Off (Vyp.)**).

First Time Instalation (Prvá inštalácia)

Aktivácia zobrazenia pre prvé nastavenie TVP, naladenie dostupných kanálov atď. Ak pristúpite k tomuto kroku, všetky predtým vykonané nastavenia sa zrušia a vymažú sa uložené predvoľby. Pre zobrazenie tejto ponuky môže byť potrebné zadať heslo (z výroby 1234).

Reset (Resetovať) (Obnovenie výrobných nastavení)

Aktivácia zobrazenia pre obnovenie výrobných nastavení TVP. Ak pristúpite k tomuto kroku, všetky predtým vykonané nastavenia obrazu, zvuku a iných nastavení zákazníkom a prijímač sa nastavia na výrobné nastavenia. Naladené TV programy ostávajú nezmenené.

Po zobrazení overujúceho hlásenia, či naozaj chcete vykonať obnovu zvolte príslušným smerovým tlačidlom Áno alebo Nie.

Software Update (USB) (Softvérová aktualizácia (USB))

Túto voľbu využijete, ak chcete aktualizovať softvér zariadenia. Aktualizačný softvér musí byť uložený na USB pamäťovej jednotke pripojenej do USB konektora na TVP.

1. Stláčaním smerových tlačidiel ◀/▶ zvolíte Menu **Setup** (Nastavenia).
2. Stláčaním smerových tlačidiel ▲/▼ zvolíte podponuku **Software Update (USB)** (Aktualizácia firmware (USB)) a stlačte ENTER.

Vyhľadá sa aktualizácia súbor na pripojenej USB jednotke a vykoná sa aktualizácia. TVP nevypínajte.

Pri nesprávnom použití tejto funkcie hrozí nenávratne zničenie TV!

HDMI CEC

Zapnutie alebo vypnutie funkcie pre ovládanie zariadení pripojených do konektora HDMI, ak podporujú ovládací štandard HDMI CEC.

Funkciu môžete zapnúť (**On (Zap.)**) alebo vypnúť (**Off (Vyp.)**) a nastaviť automatické zapnutie alebo vypnutie TV.

Režim PC

V tomto režime slúži TVP ako monitor PC.

Pred pripojením k PC vypnite PC aj TVP. Na PC ešte pred pripojením nastavte správne rozlíšenie (zistite si podporované rozlíšenia).

Na pripojenie použite štandardný VGA kábel. Po zapojení pevne dotiahnite skrutky na konektore.

Z TV režimu môžete prepnúť do PC režimu stláčaním SOURCE na DO alebo INPUT na TVP.

Predvolené rozlíšenia pre PC režim

VGA

	Rozlíšenie	V. frekv. (Hz)	H. frekv. (kHz)
1	800 x 600	60	37,88
2	1024 x 768	60	48,36
3	1360 x 768	60	47,70

HDMI

	Rozlíšenie	V. frekv. (Hz)	H. frekv. (kHz)
1	800 x 600	60	37,88
2	640 x 480	60	31,47
3	1024 x 768	60	48,36
4	1280 x 1024	60	63,98
5	1360 x 768	60	47,70

V režime PC je dostupné aj Menu pre nastavenie obrazu Screen (Zobrazenie).

Vykonajte v ňom nastavenia obrazu tak ako pri bežnom PC monitore, t.j. horizontálnu polohu, vertikálnu polohu, rozmer a fázu (obnov. frekvenciu).



Prehrávanie z USB zariadenia

V tomto režime slúži TVP ako prehrávač audio/video/obrazových súborov z pripojeného USB zariadenia.

USB zariadenie pripojte priamo do USB konektora na TVP, nepoužívajte rozbočovače ani predĺžovacie USB káble.

Z TV režimu môžete prepnúť do USB režimu stláčaním SOURCE na DO alebo INPUT na TVP a po stlačení tlačidla použijete smerové tlačidlá ▲/▼ a zvolíte zdroj Media

Zobrazí sa zobrazenie pre prehrávanie z USB zariadenia.



1. Na výber režimu obrazových, audio, video alebo textových súborov použijete smerové tlačidlá ◀/▶. Po zvolení typu súborov stlačte ENTER na DO.
2. Zobrazí sa zoznam partícií na pamäťovej jednotke a možnosť návratu. Zvoľte želanú partíciu (napr. C) a stlačte ENTER.
3. Zobrazí sa zoznam všetkých priečinkov na danej jednotke. Zvoľte priečinok obsahujúci súbory daného typu tlačidlami ◀/▶/▲/▼ a stlačte ENTER.
4. Zobrazí sa zoznam všetkých súborov daného typu v vo zvolenom priečinku. Zo zoznamu môžete vybrať želaný súbor tlačidlami ◀/▶/▲/▼ a ovládať jeho prehrávanie pomocou multimediálnych tlačidiel na DO.
Ak chcete zo zoznamu zvoliť určitý súbor do Playlistu, nastavte sa naň a stlačte ENTER. V danom súbore sa zobrazí značka zaškrtnutia a súbor bude zaradený do Playlistu.
5. So súbormi pracujte interaktívne podľa popisu v OSD zobrazeniach.
4. Režim USB vypnete stlačením SOURCE (alebo INPUT) a zvolením iného zdroja signálu (napr. DTV).

Podporované formáty súborov v režime USB

Média	Prípona súborov	Formát		Poznámky
Video	*.avi	Video	Audio	MPGE1/MPEG2/MPEG4: Up to 1080p @ 30F H.264: Up to 1080p @ 25F AAC: AAC-LC(type 2), HE-AAC v1(type 5,SBR), HE-AAC v2(type 29,SBR+PS)
		MPEG-1 MPEG-2 MP MPEG-4 SP MPEG-4 ASP MPEG-4 XVID DivX H.264(AVC) MP@Level 4 H.264(AVC) HP@Level 4		
	MPEG(*.mpeg, *.mpg, *.dat, *.vob)	MPEG-1 MP MPEG-2 MP		
	MPEG-4(*.mp4)	MPEG-4 SP MPEG-4 ASP MPEG-4 XVID H.264(AVC) MP@Level 4 H.264(AVC) HP@Level 4	MPEG-1 Layer 2 MPEG-1 Layer 3 MPEG-2 Layer 3 AC3 AAC-LC HE-AAC V1 HE-AAC V2	
	TS(*.ts, *.trp, *.tp)	MPEG-1 MPEG-2 MP H.264(AVC) MP@Level 4 H.264(AVC) HP@Level 4		
	MKV(*.mkv)	MPEG-1 MPEG-2 MP MPEG-4 SP MPEG-4 ASP MPEG-4 XVID H.264(AVC) MP @ Level 4 H.264(AVC) HP @ Level 4		
	*.flv	H.264(AVC) MP @ Level 4 H.264(AVC) HP @		
	VC-1/WMV9 (**.wmv,*.asf)	VC-1 MP VC-1 SP VC-1 AP	WMA Standard WMA Professional	
	RMVB(*.rm, *.rmvb)	RV8 720P@30 RV9 720P@30 RV10 720P@30	Cook Codec	
Hudba	*.mp3	MPEG-1 Layer 3 MPEG-2 Layer 3	Bitrate up to 320Kbps Sample Rate 32KHz 44.1KHz 48KHz	
	AAC(*.aac,*m4a)		AAC HE-AAC V1 HE-AAC V2	

Podporované formáty súborov v režime USB

Média	Prípona súborov	Formát		Poznámky
Hudba	*.wav	Video	Audio	
			LPCM ADPCM	
Fotografia	*.jpg *.jpeg	Základný formát		72x72 < Baseline resolution < 7680x4320 Progressive Mode Size <=1280x1024 File Size <=10MB
		Postupný formát		
Text	*.txt		UTF-8 UNICODE ASCII	veľkosť súboru <=1MB

Súborový systém: FS, FAT32, NTFS.

Fotografia (Photo)

Zvoľte najskôr pamäťovú jednotku a potom v nej priečink obsahujúci obrázky.

Zobrazia sa miniatúry, kde môžete zvoliť konkrétny obrázok.

Keď zvolíte z priečinka obrázok smerovými tlačidlami, zobrazia sa a ak sú v priečinku aj ďalšie obrázky spustí sa ich prezentácia.

V spodnej časti bude zobrazená lišta s tlačidlami, ktoré umožnia vykonávať rôzne operácie.

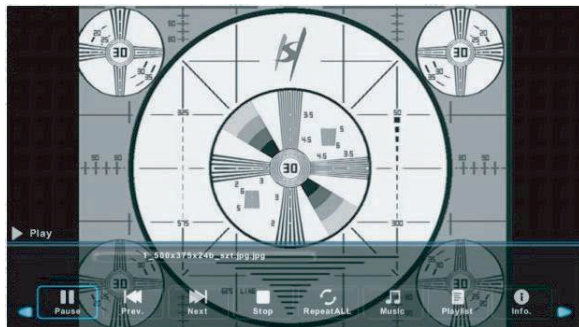

Lištu vypnete a zobrazíte stláčaním DISPLAY.

Lišta s popisom možností umožňuje nastaviť prehrávanie, interval prepínania obrázkov, režim opakovania, efekt prelínania medzi jednotlivými obrázkami, otočiť obrázok, zvoliť tiež sprievodnú hudbu (ak sú na tom istom USB zariadení uložené nejaké audio súbory), nastaviť opakované prehrávanie atď.

Postupujte interaktívne podľa ikon.

Prehr./Pauza	Stlačením ► na diaľkovom ovládaní spustíte alebo pozastavíte prehrávanie.
Predošlé	Stlačením ◀◀ na diaľkovom ovládaní zobrazíte predošlú fotografiu.
Ďalšie	Stlačením ►► na diaľkovom ovládaní zobrazíte ďalšiu fotografiu.
Zastavenie	Stlačením ■ zastavíte prehrávanie a obnovíte predošlé Menu.
Otočenie	Použite lištu s rýchlou ponukou (stlačte DISPLAY).
Zväčšenie	Použite lištu s rýchlou ponukou (stlačte DISPLAY).
Informácie	Použite lištu s rýchlou ponukou (stlačte DISPLAY).

Tieto funkcie je možné používať aj pri ostatných typoch súborov.

Hudba (Music)

Zvoľte najskôr pamäťovú jednotku a potom v nej priečinok obsahujúci audio súbory.

Zobrazia sa miniatúry, kde môžete zvoliť konkrétny audio súbor.

Keď zvolíte z priečinka audio súbor smerovými tlačidlami a stlačíte ENTER, spustí sa prehrávanie od zvoleného súboru, zobrazí sa grafická animácia a v spodnej časti bude zobrazená lišta s tlačidlami, ktoré umožnia vykonávať rôzne operácie.

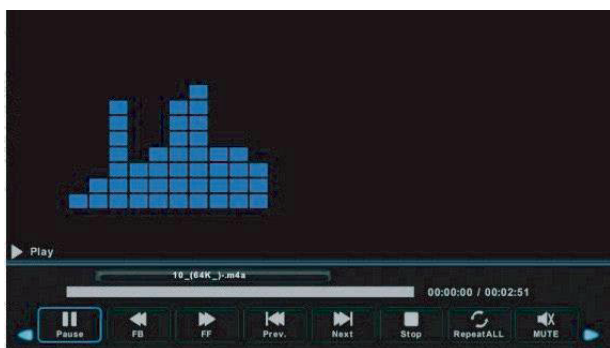

Lištu vypnete a zobrazíte stláčaním DISPLAY.

Lišta s popisom možností umožňuje nastaviť prehrávanie, režim opakovania, vypnúť zvuk, zobraziť zoznam súborov, zobraziť informácie o súbore, vykonať posun na konkrétny čas v skladbe atď.

Postupujte interaktívne podľa ikon.

Prehr./Pauza

Stlačením ►►|| na diaľkovom ovládaní spustíte alebo pozastavíte prehrávanie.

Predošlé

Stlačením ◀◀ na diaľkovom ovládaní prepnete na predošlý súbor.

Ďalšie

Stlačením ►► na diaľkovom ovládaní prepnete na ďalší súbor.

Rýchlo vzad

Stlačením ◀◀ na diaľkovom ovládaní spustíte rýchly posuv vzad.

Rýchlo vpred

Stlačením ►► na diaľkovom ovládaní spustíte rýchly posuv vpred.

Zastavenie

Stlačením ■ zastavíte prehrávanie, obnovíte predošlé Menu a ďalšie možnosti ovládania.

Film (Movie)

Zvoľte najskôr pamäťovú jednotku a potom v nej priečinok obsahujúci video súbory.

Zobrazia sa miniatúry, kde môžete zvoliť konkrétny video súbor.

Keď zvolíte z priečinka video súbor smerovými tlačidlami a stlačíte ENTER, spustí sa prehrávanie zvoleného súboru.

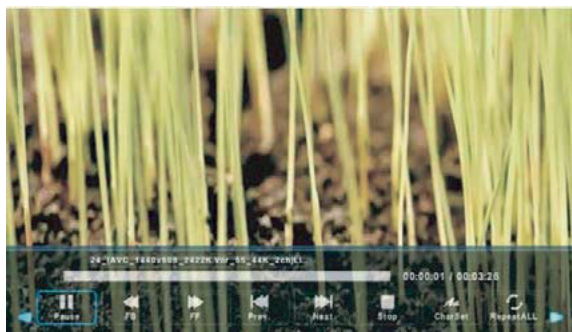

Ak počas prehrávania stlačíte DISPLAY, zobrazí sa lišta s popisom možností (rýchla ponuka), kde môžete nastaviť prehrávanie obdobne ako pri fotografiách a audio súboroch.

Lištu vypnete a znova zobrazíte stláčaním DISPLAY.

Lišta s popisom možností umožňuje nastaviť prehrávanie, znaky pre titulky, režim opakovania, pomer strán obrazu atď.

Postupujte interaktívne podľa ikon.

Prehr./Pauza

Stlačením ►|| na diaľkovom ovládaní spustíte alebo pozastavíte prehrávanie.

Predošlé

Stlačením ◀◀ na diaľkovom ovládaní prepnete na predošlý súbor.

Ďalšie

Stlačením ►► na diaľkovom ovládaní prepnete na ďalší súbor.

Rýchlo vzad

Stlačením ◀◀ na diaľkovom ovládaní spustíte rýchly posuv vzad.

Rýchlo vpred

Stlačením ►► na diaľkovom ovládaní spustíte rýchly posuv vpred.

Zastavenie

Stlačením ■ zastavíte prehrávanie, obnovíte predošlé Menu a ďalšie možnosti ovládania.

Textové súbory (E-Book)

Zvoľte najskôr pamäťovú jednotku a potom v nej priečinok obsahujúci textové súbory.

Zobrazia sa miniatúry, kde môžete zvoliť konkrétny textový súbor.

Keď zvolíte z priečinka textový súbor smerovými tlačidlami a stlačíte ENTER, zobrazí sa zvolený textový súbor na celú obrazovku.



Ak počas zobrazenia stlačíte DISPLAY, zobrazí sa lišta s popisom možností (rýchla ponuka), kde môžete nastaviť prehrávanie obdobne ako pri fotografiách, audio a video súboroch.

Lištu vypnete a znova zobrazíte stláčaním DISPLAY.

Lišta s popisom možností umožňuje nastaviť prehrávanie, znaky pre text, nastaviť sprievodnú hudbu, zobraziť zoznam súborov atď.

Postupujte interaktívne podľa ikon.

Prehr./Pauza

Stlačením ►|| na diaľkovom ovládaní spustíte alebo pozastavíte zobrazenie.

Predošlé

Stlačením ◀◀ na diaľkovom ovládaní prepnete na predošlý textový súbor.

Ďalšie

Stlačením ►► na diaľkovom ovládaní prepnete na ďalší textový súbor.

Rýchlo vzad

Stlačením ◀◀ na diaľkovom ovládaní prepnete o stránku vzad.

Rýchlo vpred

Stlačením ►► na diaľkovom ovládaní prepnete o stránku vpred.

Zastavenie

Stlačením ■ zastavíte prehrávanie, obnovíte predošlé Menu a ďalšie možnosti ovládania.

Menu pre EPG (Elektronický prehľad programov)

Menu EPG spustíte stlačením tlačidla EPG na DO.

Menu EPG (Elektronický prehľad programov) vám poskytuje detailné informácie o vysielaní želaného programu. Stlačte tlačidlo EPG, zobrazí sa **Sprievodca kanálmi**, čo je okno s predvoľbami a Menu so stručnými programovými informáciami pre predvoľby pre aktuálny deň. Informácie o programoch sú dostupné až na niekoľko dní vopred.

Na ďalšie dni môžete prepínať modrým tlačidlom, na predošlé dni žltým tlačidlom.

V ľavej časti tabuľky je zoznam predvoľieb, v pravej časti je program pre práve zvolenú predvoľbu.

Medzi oknami sa prepínate stláčaním ◀▶ a v položkách rolujete tlačidlami ▲▼.

Keď je zvolená predvoľba a v pravej časti tabuľky zvýrazníte želaný program pre predvoľbu, v hornom okne sa zobrazia detailné informácie o zvolenom programe. Môžete ich zobraziť na celú obrazovku stlačením DISPLAY a potom ich aj stlačením DISPLAY vypnúť.

7 Day TV GUIDE		
08:15 - 09:03	07 Dec 2005	Movie/Drama
Likainen Len. Mike tutki, onko maatyöläisen kuolemalla yhteyttä lukuisin eläinten kuolemiin. Alfred saattaa Davidin nousuveden vangiksi. Stereo.		
07 Dec 2005 08:38:16		07 Dec 2005
1 YLE TV1	08:15-09:03	Sydämen asialla Now
2 YLE TV2	09:05-09:13	No information Next
3 YLE FST	09:15-09:29	Koulu-TV: Näin tehtiin Ullakkokompania
4 YLE24	09:30-09:58	No information
5 YLE Teema	10:00-10:04	Tv-uutiset
	10:05-10:26	No information
	10:30-10:58	FST: Elämäntaito
	10:58-11:00	FST: Tate Modern: Eri ulottuvuudet

Record Remind Prev Day Next Day
Move View Info/Details EXIT Exit

Okno EPG umožňuje tiež vykonať nastavenie nahrávania alebo pripomenky.

Pripomenka (Remind)

Ak chcete nastaviť pripomenutie nejakého programu, v zobrazení EPG zvolte želaný program a v pravej časti tabuľky (zvýraznite ho) a potom stlačte zelené tlačidlo.

Program sa označí indikáciou časovača a pripomenka je nastavená. Opakovaným stláčaním zeleného tlačidla meníte režim pripomenky (Indikácia časovača - raz, D - denne, W - týždenne, bez indikácie - zrušenie pripomenky).

Nastavená pripomenka sa uloží aj do **Zoznamu úloh** (Schedule List) dostupnému cez Menu **Kanál** a **Zoznam úloh**., kde môžete nastavenie upraviť alebo zrušiť podľa popisu v časti o Menu.

Keď nastane čas pripomenutia, TVP sa prepne na program s nastavenou pripomenkou.

Nahratie programu

Ak chcete nahratie nejakého programu, v zobrazení EPG zvolte želaný program v pravej časti tabuľky (zvýraznite ho) a potom stlačte červené tlačidlo.

Program sa označí červenou indikáciou R a nahratie programu je nastavené. Opakovaným stláčaním červeného tlačidla meníte režim nahrávania (Indikácia R - raz, D - denne, W - týždenne, bez indikácie - zrušenie nahrávania).

Nastavené nahrávanie sa uloží aj do **Zoznamu úloh** (Schedule List) dostupnému cez Menu **Kanál** a **Zoznam úloh**., kde môžete nastavenie upraviť alebo zrušiť podľa popisu v časti o Menu.

Keď nastane čas nahrávania, TVP daný program nahrá.

Musí byť pripojená USB jednotka s voľnou kapacitou pre nahrávanie.

Nahrávanie na USB zariadenie (PVR)

TVP umožňuje nahrávať želaný program vo forme video súboru na pripojené USB zariadenie s dostatočnou voľnou kapacitou.

Nahrávanie (plánované/okamžité) vykonajte nasledovne.

Okamžité nahranie programu

Ak chcete okamžite nahráť nejaký program, počas jeho sledovania stlačte tlačidlo ● (AUTO) (Nahrávanie) na DO.

Zobrazí sa lišta s ponukou, kde sú zobrazené tlačidlá aj čas nahrávania a dostupný čas pre nahrávku.

Potom lišta zmizne a zostane zobrazená len červená značka nahrávania v ľavom hornom rohu.

Lišta sa znova zobrazí/vypne po stlačení ●.

Po spustení nahrávania sa bude vysielaný program nahrávať na pripojené USB zariadenie, kým prehrávanie nezastavíte dvomi stlačeniami tlačidla ■. Po druhom stlačení ■ sa zobrazí okno, či chcete nahrávanie zastaviť, alebo nie. Tlačidlom ◀ zvolte **Áno**, ak chcete nahrávanie ukončiť, alebo tlačidlom ▶ zvolte **Nie**, ak chcete pokračovať v nahrávaní.

Nahráný program z USB zariadenia prehráte po zvolení **Zoznamu nahrávaní** v Menu **Kanál** -

Harmonogram úloh. Po zobrazení Zoznamu úloh stlačením ▶ prepnete na **Zoznam nahrávaní**. V tomto zozname sa zobrazia všetky vykonané nahrávky a v pravej časti aj popis nahraného programu. V zozname zvolte želanú nahrávku a stlačte ENTER.

Spustí sa prehrávanie nahrávky a zobrazí sa lišta s popisom možností (rýchla ponuka), kde môžete nastaviť prehrávanie obdobne ako pri video súboroch.

Lištu vypnete a znova zobrazíte stlačením ENTER.

Postupujte interaktívne podľa ikon.

Prehrávanie ovládajte tlačidlami ovládania prehrávania na DO alebo pomocou ikon na zobrazenej lište.

Prehr./Pauza	Stlačením ► na diaľkovom ovládaní spustíte alebo pozastavíte prehrávanie.
Predošlé	Stlačením ◀◀ na diaľkovom ovládaní prepnete o 30 sekúnd vzad.
Ďalšie	Stlačením ►► na diaľkovom ovládaní prepnete o 30 sekúnd vpred.
Rýchlo vzad	Stlačením ◀◀ na diaľkovom ovládaní spustíte rýchly posuv vzad.
Rýchlo vpred	Stlačením ►► na diaľkovom ovládaní spustíte rýchly posuv vpred.
Zastavenie	Stlačením ■ zastavíte prehrávanie a obnovíte predošlé Menu.

Plánované nahranie programu

Plánované nahrávanie vykonávajúce cez Menu **Kanál** - **Harmonogram úloh**.

Cez **Zoznam úloh** môžete vykonať nastavenie časovaného nahrávania.

Ak chcete nastaviť nahranie nejakého programu, po zvolení tejto voľby a zobrazení zoznamu zvolte stlačením ◀/► **Zoznam úloh**.

Potom stlačením žltého tlačidla (Pridať) zobrazíte okno **Nastavenie plánovania**.

V tomto okne môžete vykonať nastavenia nahrávania.

Postupne v okne nastavte tlačidlami ◀/► želanú predvoľbu, **Typ** (Rekordér), **Režim** (opakovania udalosti) (Raz/Každý deň/Týždenne), **Čas začatia** (hodiny, minúty, deň a mesiac), **Čas ukončenia** (hodiny, minúty, deň a mesiac).

Každé nastavenie potvrdte stlačením ENTER.

Po nastavení želaných parametrov stlačte ENTER.

Nastavené nahrávanie sa uloží do zoznamu **Harmonogramu** (Schedule List).

Ak už sú v zozname úloh nejaké udalosti, môžete v ňom tieto udalosti upravovať.

Po zobrazení udalostí v zozname zvolte želanú udalosť a stlačením červeného tlačidla (Vymazať) môžete danú udalosť zo zoznamu vymazať.

Ak stlačíte modré tlačidlo, môžete upraviť nastavenia danej udalosti v okne **Nastavenie plánovania**, ktoré sa zobrazí. Postupujte rovnako ako pri nastavovaní udalosti a potom upravené nastavenia uložte.

Nastavené nahrávania sa zobrazujú s ikonou R.

Keď nastane čas nahrávania, TVP prepne na želanú predvoľbu, v ľavom hornom rohu sa zobrazí červená ikona a program sa bude nahrávať.

Nahrávanie môžete zastaviť stlačením ■ alebo zvolením ikony zastavenia nahrávania na lište a stlačením ENTER. Zobrazí sa okno s výzvou, či chcete ukončiť nahrávanie.

Stlačením ◀ zvolte **Áno** pre ukončenie nahrávania (nahrávanie sa ukončí) alebo stlačením ▶ zvolte **Nie** a nahrávanie bude pokračovať.

Aby sa program nahral, musí byť pripojené USB zariadenie s dostatočnou voľnou kapacitou.

Hneď po pripojení takéhoto zariadenia sa na ňom vytvorí priečinok **_MSTPVR**, do ktorého sa budú ukladať všetky nahrávky.

Nahráný program z USB zariadenia prehráte tak, že zvolíte Menu **Kanáľ - Harmonogram - Zaznamenaný zoznam** a z neho vyberiete želanú nahrávku a stlačíte ENTER.

Nahrávanie je možné nastaviť aj v prehľade EPG (pozri časť o EPG).

Poznámka

Pre nahrávanie musí byť k TVP pripojené kompatibilné USB pamäťové zariadenie.

Ak pripojené pamäťové zariadenie nie je kompatibilné, zobrazí sa výzva na jeho formátovanie.

Výstraha

Pri formátovaní USB zariadenia sa odstráni všetky súbory uložené na USB zariadení. Dávajte preto pozor aj pri zvolení formátovania v Menu Setup (Nastavenia) a podponuke PVR File System (Súborový systém pre nahrávanie).

Ak nastavíte časované nahrávanie na čas, kedy bude TVP vypnutý, TVP automaticky zapne v nastavenom čase pre daný program potrebné obvody, vykoná nahrávanie a automaticky sa vypne po dokončení nahrávania.

Počas časovaného nahrávania však bude obraz a zvuk vypnutý, TVP však bude zapnutý.

Bude blikať striedavo LED indikátor pohotovostného režimu namodro a načerveno.

Stlačením ⏻ môžete v tejto situácii zapnúť obraz a zvuk.

Poznámky

- Kapacita USB zariadenia môže byť v rozsahu 128 MB až 500 GB, ale odporúčame používať zariadenia s kapacitou 2 GB až 500 GB .
- Video môže mozaikovať, ak je prenosová rýchlosť príliš nízka. Môže to byť spôsobené pripojením predlžovacieho USB kábla namiesto priameho pripojenia USB zariadenia k TVP.
- Nie všetky USB zariadenia sú kompatibilné s týmto TVP.
- Ak chcete nahrávať, USB pamäťové zariadenie slúžiace na nahrávanie musí byť pripojené do vstupného USB konektora na zadnej strane TVP a musí byť kompatibilné pre nahrávanie. Ak USB pamäťové zariadenie nie je kompatibilné, zobrazí sa výzva na formátovanie. Naformátujte zvolené zariadenie.
- Nahrávanie nie je možné, ak chcete nahrávať kanál z CI slotu.

Prehranie nahraného programu na inom zariadení (PC, DVD s USB konektorom atď.)

TVP nahráva programy na USB pamäťové zariadenia vo formáte *.ts“.

Ak iný TVP, PC, notebook, DVD alebo iné zariadenie nepodporuje alebo nerozpozná súbor vo formáte *.ts, neprehrá ho.

„.ts“ je formát používaný pre HDTV vysielanie.

„.ts“ súbory môžete prehrávať na PC alebo notebooku s vhodným softvérom.

Informácie o najvhodnejšom softvéri nájdete na Internete alebo u predajcu PC.

Upozornenie:

Spoločnosť ORAVA nezodpovedá za akýkoľvek softvér, ktorý ste stiahli, za prípadné vírusy alebo akékoľvek poruchy vyplývajúce z inštalácie takéhoto softvéru do vášho PC. Zákazník ho používa na vlastné riziko.

Funkcia TimeShift

Pre používanie funkcie TimeShift musí byť do USB konektora pripojené USB zariadenie s voľnou pamäťou pre záznam.

Stlačením tlačidla T.SHIFT na DO spustíte funkciu TimeShift.

Funkcia TimeShift sa aktivuje, obraz sa pozastaví a zobrazí sa spodná lišta s ikonami a časom uplynutého nahrávania a zostávajúci čas pre nahrávanie.

Môžete odísť vybaviť si potrebné záležitosti a keď sa vrátite k TVP, môžete obnoviť prehrávanie relácie presne od miesta, kde ste stlačili T.SHIFT zvolením ikony prehrávania alebo stlačením ►||.

Vysielanie sa bude neustále nahrávať a vy ho budete sledovať oneskorene zo záznamu.

V ľavom hornom rohu bude ikona S (informuje, že je aktívna funkcia TimeShift a prebieha nahrávanie).

Ikony na lište využívajte na ovládanie prehrávania.

Postupujte interaktívne podľa ikon.

Prehrávanie ovládajte tlačidlami ovládania prehrávania na DO alebo pomocou ikon na zobrazenej lište.

Prehr./Pauza	Stlačením ► na diaľkovom ovládaní spustíte alebo pozastavíte prehrávanie.
Predošlé	Stlačením ◀◀ na diaľkovom ovládaní prepnete o 30 sekúnd vzad.
Ďalšie	Stlačením ►► na diaľkovom ovládaní prepnete o 30 sekúnd vpred.
Rýchlo vzad	Stlačením ◀◀ na diaľkovom ovládaní spustíte rýchly posuv vzad.
Rýchlo vpred	Stlačením ►► na diaľkovom ovládaní spustíte rýchly posuv vpred.
Zastavenie	Stlačením ■ zastavíte prehrávanie záznamu/nahrávanie a obnovíte reálne vysielanie.

Pre návrat do reálneho času vysielania použite tlačidlo ■. Zobrazí sa okno s výzvou, či chcete ukončiť funkciu TimeShift.

Stlačením ◀ zvolíte **Áno** pre ukončenie nahrávania (nahrávanie sa ukončí) alebo stlačením ► zvolíte **Nie** a nahrávanie (funkcia TimeShift) bude pokračovať.

Poznámky

- Ak chcete nahrávať, USB pamäťové zariadenie slúžiace na nahrávanie musí byť pripojené do vstupného USB konektora na zadnej strane TVP a musí byť kompatibilné pre nahrávanie. Ak USB pamäťové zariadenie nie je kompatibilné, zobrazí sa výzva na formátovanie. Naformátujte zvolené zariadenie.
- Všetky funkcie ovládania prehrávania (Prehrávanie, posuv spredu/vzadu, pozastavenie a zastavenie) v Menu je možné vykonať, len keď je zobrazené Menu.

Zoznam obľúbených predvolieb

Okno **Zoznam obľúbených** zobrazíte stlačením tlačidla FAV na DO.

Aby sa zoznam zobrazil, musíte do neho najskôr uložiť želanú predvoľbu.

Predvoľby uložíte do zoznamu cez Menu **Channel** (Kanál) a podponuku **Programme Edit** (Editácia programov).

Táto položka umožní zaradiť zvolené predvoľby medzi obľúbené.

Smerovými tlačidlami ▲/▼ zvolte predvoľbu, ktorú chcete zaradiť medzi obľúbené a stlačte tlačidlo FAV.

Zvolená predvoľba sa označí značkou srdiečka a zaradí sa medzi obľúbené.

Ak chcete zrušiť predvoľbu zo zoznamu obľúbených, pri danej predvoľbe znova stlačte tlačidlo FAV.

Značka srdiečka sa odstráni a predvoľba sa vymaže zo zoznamu obľúbených.

Zoznam obľúbených predvolieb potom zobrazíte stlačením FAV a zo zoznamu môžete zvoliť želanú predvoľbu.



Výber jazyka zvuku a titulkov

Počas sledovania programu si môžete rýchlo zvoliť jazyk pre zvuk a titulky, ak daný program vysiela viaceré jazykové verzie pre zvuk a titulky.

Výber jazyka zvuku

Stlačte tlačidlo AUDIO na DO. Zobrazí sa okno **Jazyk zvuku** s dostupnými zvukmi.

V okne zvolte tlačidlami ▲/▼ želaný zvuk a stlačte ENTER. Zvuk sa prepne.

Výber jazyka titulkov

Stlačte tlačidlo SUBTITLE na DO. Zobrazí sa okno **Jazyk titulkov** s dostupnými titulkami.

V okne zvolte tlačidlami ▲/▼ želané titulky a stlačte ENTER. Titulky sa zobrazia/prepnú.

Teletext

Teletext je informačná služba vysielaná väčšinou TV staníc. Indexová strana teletextu (väčšinou strana 100) poskytuje informácie o používaní služby. Pre ovládanie teletextu používajte tlačidlá na diaľkovom ovládaní podľa nižšie uvedených príkladov.

Vyberte si program (TV stanicu) s kvalitným signálom, v opačnom prípade sa môžu pri používaní teletextu vyskytnúť chyby.

Pre ovládanie teletextu používajte tlačidlá, pod ktorými sú popisy na šedom pozadí.

Zapnutie teletextu:

Po výbere TV stanice poskytujúcej teletext s požadovanými informáciami stlačte **TEXT**.

Výber teletextovej strany:

Číselnými tlačidlami zadajte trojciferné číslo strany.

Ak ste sa pomýlili, zadajte nanovo správne číslo.

Ak počítadlo na obrazovke pokračuje vo vyhľadávaní, je to spôsobené tým, že zvolená strana nie je dostupná.

V takomto prípade zadajte iné číslo strany.

Zvolenie nasledujúcej alebo predchádzajúcej strany:

Stlačte **CH ▲/▼** alebo **▲/▼**.

“Zastavenie” teletextovej strany:

Stlačte tlačidlo **HOLD**. Opätovným stlačením tlačidla povolíte obnovovanie obsahu strany.

Zvolenie podstrany:

Teletextová strana môže obsahovať niekoľko podstrán. V takomto prípade sa za číslom strany zobrazí lomítko. Po stlačení **S.PAGE** sa zobrazí 0001. Stláčaním číselných tlačidiel zadajte číslo požadovanej podstrany.

Vypnutie teletextu:

Stlačte tlačidlo **TEXT**, keď je zobrazený Teletext. Teletext ostane zobrazený ale na pozadí bude zobrazený aj TV obraz. Po ďalšom stlačení **TEXT** sa Teletext úplne vypne.

Fastext

Služba Fastext umožňuje prístup k príslušným stranám stlačením jediného tlačidla.

V režime teletextu a pri vysielaní signálu Fastext sa v spodnej časti teletextovej strany zobrazí farebne rozlíšená ponuka. Stlačením farebného tlačidla (červeného, zeleného, žltého alebo modrého) zobrazíte príslušnú stranu.

Riešenie problémov

V nasledujúcom prehľade nájdete riešenia niektorých problémov, ktoré môžu mať vplyv na kvalitu obrazu a zvuku. Ak sa problém nepodarí odstrániť napriek tomu, že ste opakovane skúsili vykonať uvedené riešenie, kontaktujte predajcu TVP.

Nekvalitný obraz

Zvolili ste správnu normu?

Nie je TVP alebo anténový kábel v blízkosti reproduktorov, neuzemneného audio zariadenia alebo neónového osvetlenia atď.?

Nepoužívate TVP v chladnom prostredí?

V chladnom prostredí sa v obraze môžu tvoriť „závoje“, čo je bežná vlastnosť LED panelov. Nejedná sa o poruchu.

Vrchy alebo budovy môžu zapríčiniť „duchov“ v obraze. Rovnako ich môže zapríčiniť používanie v blízkosti zapalovania automobilu. Niekedy pomôže presmerovanie antény.

Ak je obraz alebo Teletext nekvalitný, skontrolujte, či je správne nalaďený program.

V prípade pripojenia viacerých zariadení k TVP môže dôjsť ku zhoršeniu kvality obrazu. Ponechajte pripojené len jedno zariadenie.

Žiadny obraz

Výraz žiadny obraz znamená, že TVP neprijíma žiadny signál.

Je pripojená anténa?

Je anténa pripojená správne?

Nie je anténa poškodená?

Použili ste vhodné konektory?

Ak áno, kontaktujte predajcu.

Stlačili ste správne tlačidlo na DO? Stlačte ho znova.

Zvuk

Nepočuť zvuk.

Nevypli ste zvuk tlačidlom \boxtimes ?

Zvuk je reprodukován len jedným reproduktorom.

Nastavili ste vyváženie?

Pozrite časť Menu Sound (Zvuk).

Diaľkové ovládanie

Ak DO neovláda TVP, stlačte príslušné tlačidlo znova. Ak to nepomôže, pravdepodobne sú vybité batérie. TVP môžete ovládať aj prvkami na TVP. Vymeňte batérie v DO.

Zvolili ste správne Menu?

Stlačením **SOURCE** obnovte režim TV alebo stlačením **MENU** vypnite ponuku Menu.

Ostatné

Neznámy zvuk

Praskot TV skrinky.

Zmeny teploty v miestnosti niekedy spôsobujú rozťahovanie alebo zmršťovanie TV skrinky, čo môže byť sprevádzané zvukovým efektom. Nejedná sa o poruchu.

TVP bzučí.

Po zapnutí TVP môže byť počuť bzučanie. Bežná vlastnosť LED TVP. Nejedná sa o poruchu.

Ak bolo riešenie neúspešné, vykonajte reset prijímača.

Vypnite TVP, odpojte ho od elektrickej siete a cca po minúte ho znova zapojte a zapnite.

Ak TVP stále nepracuje správne, kontaktujte predajcu. TVP nikdy neopravujte svojpomocne.

Rady

Starostlivosť o obrazovku

Obrazovku čistite len handričkou určenou na čistenie LED monitorov. Nepoužívajte drsné handričky, alkalické čistiace prostriedky, prášky alebo rozpúšťadlá ako lieh alebo benzín. Môžu poškodiť povlak obrazovky.

Technické údaje

TVP

Obrazovka

Uhlopriečka 22 palcov

Typ: LED panel, širokouhlý (16:9)

Rozlíšenie

1920x1080 pixelov

Farby

16,7 milióna farieb

Pozorovací uhol

176°/176°

TV norma

PAL/SECAM/(NTSC - len prehrávanie signálu z pripojeného zariadenia)

Zvukový systém

B/G, D/K, I, L/L', MN, NICAM/A2

Pokrytie kanálov

VHF (I a III)

UHF (U)

HYPERBAND

Káblová TV (S1-S20/ S21-S41)

Počet predvolieb

99 pri analógovom a 700 pri digitálnom tuneri

Indikácia predvolieb

OSD (On-screen - display) na TV obrazovke

Anténový vstup RF

75 Ohm, asymetrický

Vstupné/výstupné konektory

HEADPHONE (slúchadlá), VGA + audio vstup pre PC, HDMI vstup, Digitálny koaxiálny audio výstup (RCA), AUDIO (L+R)

Výstupný zvukový výkon (RMS)

3 W x 2

Príkon

40 W max.

V pohotovostnom režime menej než 0,5 W.

Prevádzkové napätie

230 V, 50 Hz.

Pozrite typový štítok na zadnej strane zariadenia.

Rozmery (Š x V x H)

50,95 x 34,59 x 16,61 cm, s podstavcom

50,95 x 31,42 x 7,84 cm, bez podstavca

Hmotnosť

2,3 kg s podstavcom, 2,2 kg bez podstavca

Dialkové ovládanie

Systém ovládania

Infračervené signály

Napájanie

Jednosmerné, 3 V (Batérie AAA - 2x 1,5 V)

Právo na zmeny vyhradené!

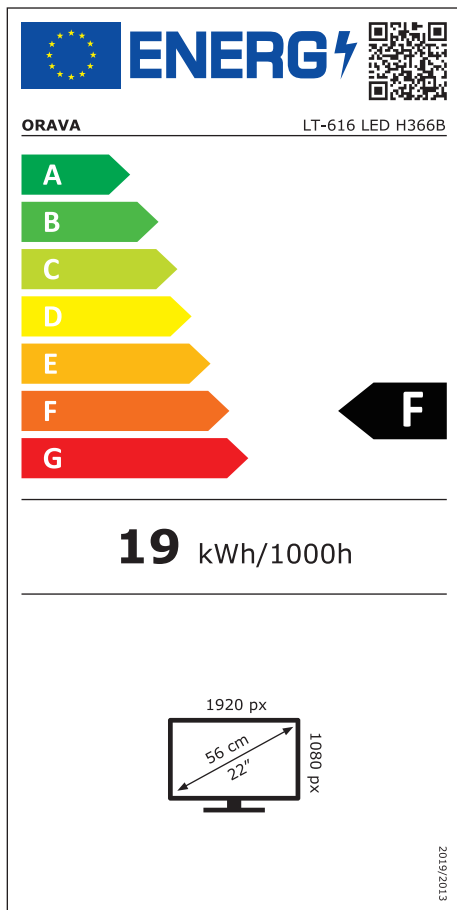

Informačný list

dovozca: ORAVA retail 1, a.s., Seberíniho 2, 821 03 Bratislava

Značka	ORAVA
MODEL	LT-616 LED H366B
Trieda energetickej účinnosti	F
Uhlopriečka obrazovky v cm / palcoch	(cm/") 56/22
Spotreba elektrickej energie v zapnutom stave	(W) 40
Spotreba elektrickej energie	(kWh/1000h) 19
Spotreba elektrickej energie v pohotovostnom režime	(W) 0,5
Rozlíšenie obrazovky	(pixely) 1920x1080

Výrobca:

ORAVA retail 1, a.s.
Seberíniho 2
821 03 Bratislava
Slovenská republika

Dovozca:

ORAVA retail 1, a.s. Seberíniho 2 821 03 Bratislava Slovenská republika	ORAVA distribution CZ, s.r.o. Ostravská 494 739 25 Sviadnov Česká republika
--	--

POKYNY A INFORMÁCIE O ZAOBCHÁDZANÍ S POUŽITÝM OBALOM

Použitý obalový materiál odložte na miesto určené obcou na ukladanie odpadu.

LIKVIDÁCIA POUŽITÝCH ELEKTRICKÝCH A ELEKTRONICKÝCH ZARIADENÍ

Tento symbol na produktoch alebo v sprievodných dokumentoch znamená, že použité elektrické a elektronické výrobky sa nesmú pridať do bežného komunálneho odpadu. Pre správnu likvidáciu, obnovu a recykláciu odovzdajte tieto výrobky na určené zberné miesta.



Alternatívne v niektorých krajinách Európskej únie alebo iných európskych krajinách môžete vrátiť svoje výrobky miestnemu predajcovi pri kúpe ekvivalentného nového produktu. Správnou likvidáciou tohto produktu pomôžete zachovať cenné prírodné zdroje a napomáhate prevencii potenciálnych negatívnych vplyvov na životné prostredie a ľudské zdravie, čo by mohli byť dôsledky nesprávnej likvidácie odpadov. Ďalšie podrobnosti si vyžiadajte od miestneho úradu alebo najbližšieho zberného miesta. Pri nesprávnej likvidácii tohto druhu odpadu sa môžu v súlade s národnými predpismi udeliť pokuty.

Pre podnikové subjekty v krajinách Európskej únie

Ak chcete likvidovať elektrické a elektronické zariadenia, vyžiadajte si potrebné informácie od svojho predajcu alebo dodávateľa.

Likvidácia v ostatných krajinách mimo Európskej únie

Tento symbol je platný v Európskej únii. Ak chcete tento výrobok zlikvidovať, vyžiadajte si potrebné informácie o správnom spôsobe likvidácie od miestnych úradov alebo od svojho predajcu.



Tento výrobok zodpovedá všetkým základným požiadavkám smerníc EÚ, ktoré sa naň vzťahujú.

VYHLÁSENIE O ZHODE

Skrátené znenie Vyhlásenia o zhode:

Spoločnosť ORAVA retail 1, a.s. týmto vyhlasuje, že zariadenie LT-616 LED H366B vyhovuje základným požiadavkám a iným relevantným podmienkam smernice Európskeho parlamentu a Rady č.2014/53/EÚ.

Plný text vyhlásenia o zhode sa nachádza na internetovej stránke: www.orava.eu