

SONY®

Software tohoto systému může být v budoucnosti aktualizován. Podrobnosti o dostupných aktualizacích můžete nalézt na následující adrese URL.

- Pro zákazníky v Evropě/For kunder i Europa
<https://www.sony.eu/support>

- Pro zákazníky v Asii tichomoří/For kunder i Asia-Stillehavsområdet
<https://www.sony-asia.com/support>

Programvaren til dette systemet kan bli oppdatert i fremtiden. Gå til følgende URL-adresse for å finne ut mer om eventuelle tilgjengelige oppdateringer.

Sound Bar

Návod k použití

CZ

Bruksanvisning

NO

dts x

Dolby Atmos

LDAC

 Chromecast built-in

HDMI™



Works with
Apple AirPlay



* 5 0 3 4 4 9 0 7 1 * (1)

DŮLEŽITÉ – Před použitím produktu Sony si přečtěte licenční smlouvu softwaru pro koncového uživatele.

Používání vašeho produktu znamená váš souhlas s licenční smlouvou softwaru pro koncového uživatele. Licenční smlouva softwaru mezi vámi a společností Sony je k dispozici na následující adrese URL: https://rd1.sony.net/help/vs/el22/h_zz/

VÝSTRAHA

Neinstalujte reproduktorový systém do stísněného prostoru, například do knihovny nebo vestavěné skříně.

Kvůli omezení rizika požáru nezakrývejte větrací otvory reproduktorového systému novinami, ubrusy, závěsy apod. Nevystavujte reproduktorový systém otevřenému ohni (například zapálené svíčky).

Kvůli omezení rizika požáru a úrazu elektřinou nevystavujte reproduktorový systém kapající ani stříkající vodě a nepokládejte na reproduktorový systém nádoby s tekutinami, například vázy apod.

Dokud je reproduktorový systém připojen k elektrické zásuvce, není odpojen od elektrické sítě, a to i v případě, že je reproduktorový systém vypnutý.

Síťová zástrčka slouží k odpojení reproduktorového systému od elektrické sítě, proto reproduktorový systém připojte ke snadno přístupné elektrické zásuvce. Pokud si na reproduktorovém systému všimnete čehokoli nenormálního, okamžitě jej odpojte od elektrické zásuvky.

VAROVÁNÍ

V případě výměny baterie za nesprávný typ hrozí nebezpečí výbuchu. Nevystavujte baterie ani zařízení, ve kterých jsou instalované baterie, příliš velkému teplu, například ze slunečního světla nebo ohně.

Neumísťujte tento produkt blízko lékařských přístrojů.

Tento přístroj (včetně doplňků) obsahuje magnet/y, které mohou interferovat s kardiostimulátory, shunty s programovatelnou chlopní, užívanými při léčbě hydrocefalu nebo jinými lékařskými přístroji. Neukládejte tento produkt v blízkosti osob, které tyto lékařské přístroje používají. Pokud používáte některý z těchto lékařských přístrojů, poraďte se s lékařem předtím, než budete používat tento produkt.

Při připojení reproduktorového systému k internetu použijte směrovač (ADSL modem nebo jednotku pro optickou síť s funkcí směrovače dodanou poskytovatelem internetových služeb, přístupový bod Wi-Fi apod.). Při připojení k internetu bez použití směrovače mohou vzniknout bezpečnostní problémy. Pokud si nejste jisti, zda zásuvka pro připojení k síti poskytuje funkci směrovače, zeptejte se správce vašeho domu nebo poskytovatele internetových služeb.

Pouze pro použití ve vnitřních prostorech.

Doporučené kabely

Připojení k hostitelskému počítači a/nebo periferním zařízením musí být provedeno řádně stíněnými a uzemněnými kabely a konektory.

Pro reproduktor Bar

Typový štítek se nachází na spodní straně reproduktoru Bar.

Toto zařízení bylo testováno a splňuje limity stanovené v předpisech o EMK při použití přípojovacího kabelu kratšího než 3 metry.

Pro zákazníky v Evropě

Oznámení pro zákazníky: následující informace platí jen pro zařízení prodávaná v zemích, které uplatňují směrnice EU, a/ nebo ve Spojeném království, které uplatňuje příslušné zákonné požadavky

Tento výrobek byl vyroben buď přímo nebo v zastoupení společností Sony Corporation.

Dovozce do EU a do Spojeného království: Sony Europe B.V.

Žádosti týkající se dovozce do EU nebo technických požadavků na výrobky danými směrnicemi Evropské unie je třeba adresovat na zplnomocněného zástupce, kterým je Sony Belgium, bijkantoor van Sony Europe B.V., Da Vincilaan 7-D1, 1930 Zaventem, Belgie. Dotazy týkající se dovozce do Spojeného království nebo technických požadavků na výrobky ve Spojeném království je třeba adresovat na zplnomocněného zástupce, kterým je Sony Europe B.V., The Heights, Brooklands, Weybridge, Surrey KT13 0XW, Spojené království.



Sony Corporation tímto prohlašuje, že toto zařízení splňuje požadavky směrnice 2014/53/EU.

Úplné znění prohlášení o shodě pro EU je k dispozici na následující internetové adrese:

<https://compliance.sony.eu>

Sony Corporation tímto prohlašuje, že toto zařízení splňuje příslušné zákonné požadavky Spojeného království. Úplné znění prohlášení o shodě je k dispozici na následující internetové adrese:
<https://compliance.sony.co.uk>

Pro toto rádiové zařízení platí v zemích BE, BG, CZ, DK, DE, EE, IE, EL, ES, FR, HR, IT, CY, LV, LT, LU, HU, MT, NL, AT, PL, PT, RO, SI, SK, FI, SE, UK, UK(NI), IS, LI, NO, CH, AL, BA, MK, MD, RS, ME, XK, TR následující omezení provozu nebo požadavky na autorizaci použití: Pásmo 5150–5350 MHz lze využívat pouze uvnitř budov.

Toto rádiové zařízení je určeno k použití se schválenými verzemi softwaru, které jsou uvedeny v prohlášení o shodě. U softwaru nahraného v tomto rádiovém zařízení je ověřeno splnění základních požadavků předpisů pro rádiová zařízení.

Informace o verzi softwaru můžete najít vybráním možnosti [System Information] v nabídce  [Setup] - [Advanced Settings] - [System Settings].

Připojení k Internetu a IP adresa

Když je tento výrobek připojen k internetu kvůli aktualizaci softwaru nebo příjmu služeb třetích stran, využívají se technické údaje, například IP adresa [nebo údaje o zařízení]. V případě aktualizací softwaru mohou být tyto technické údaje předávány našim aktualizacím serverům, abyste obdrželi aktualizaci softwaru vhodnou pro vaše zařízení. Pokud tyto technické údaje nechcete vůbec používat, nenastavujte funkci pro bezdrátové připojení k internetu.



**Likvidace
nepotřebných
baterií a
elektrického nebo
elektronického
zařízení (platí v
Evropské unii a**

**dalších státech uplatňujících
oddělený systém sběru)**

Tento symbol umístěný na výrobku, baterii nebo obalu upozorňuje, že s výrobkem a baterií by se nemělo nakládat jako s běžným domácím odpadem. Symbol, který se nachází na určitých typech baterií, může být kombinován s chemickou značkou. Chemická značka pro olovo (Pb) je přidána, pokud baterie obsahuje více než 0,004 % olova. Správným nakládáním s těmito nepotřebnými výrobky a bateriemi pomůžete zabránit možným negativním dopadům na životní prostředí a lidské zdraví, k nimž by mohlo docházet v případech nevhodného zacházení. Recyklace materiálů pomůže ochránit přírodní zdroje. V případě, že výrobek z důvodů bezpečnosti, funkce nebo uchování dat vyžaduje trvalé spojení s vloženou baterií, je třeba, aby takovouto baterii vyměnil pouze kvalifikovaný personál. K tomu, aby s baterií bylo správně naloženo, předejte výrobky, kterým končí životnost, na příslušné místo určené ke sběru elektrických a elektronických zařízení za účelem jejich recyklace. V případě, že jde o ostatní baterie, nahlédněte do části návodu, která popisuje bezpečné vyjmutí baterie z výrobku. Nepotřebnou baterii odevzdejte k recyklaci na příslušné sběrné místo. Pro podrobnější informace o recyklaci tohoto výrobku či baterie kontaktujte místní obecní úřad, podnik pro likvidaci domovních odpadů nebo prodejnu, ve které jste výrobek nebo baterii zakoupili.

Toto zařízení je nutné instalovat a používat tak, aby byl zachován 20 cm odstup vysílače od lidského těla.

Obsah

O příručkách k reproduktorovému systému	7
---	---

Obsah balení	→ Počáteční instrukce (samostatný dokument)
--------------	---

Co můžete s reproduktorovým systémem dělat	8
Průvodce součástmi a ovládacími prvky	10
Používání hlavní nabídky	14

Příprava

Instalace reproduktorového systému	15
Připojení k televizoru	17
Když je televizor vybaven konektorem jack S-CENTER SPEAKER IN	18
Připojení k elektrické zásuvce	19
Provedení počátečního nastavení	20
Připojení volitelného reproduktoru	21

Sledování obrazu

Sledování televizoru	23
----------------------------	----

Poslech hudby/zvuku

Poslech zvuku televizoru Sony s funkcí BLUETOOTH®	24
Poslech hudby/zvuku s funkcí BLUETOOTH	26
Poslech hudby na USB zařízení ...	28
Poslech zvuku z připojeného televizoru nebo zařízení prostřednictvím sluchátek	29

Poslech hudby připojením k síti

Co můžete dělat, když reproduktorový systém připojíte k síti	32
--	----

Nastavení hlasitosti a kvality zvuku

Nastavení hlasitosti	34
Vychutnejte si efekt prostorového zvuku (SOUND FIELD)	35
Zřetelnější dialogy (VOICE)	36
Jasný zvuk při nízké hlasitosti v noci (NIGHT)	36
Nastavení prodlevy mezi obrazem a zvukem	37
Poslech zvuku multiplexového vysílání (AUDIO)	37
Nastavení hlasitosti dialogu při přehrávání obsahu DTS:X	38

Použití reproduktorového systému vzájemným propojením s televizorem

Ovládání reproduktorového systému propojením s televizorem (funkce Ovládání zařízení HDMI)	39
Ovládání reproduktorového systému vzájemným propojením s kompatibilním televizorem pomocí funkce synchronizace „BRAVIA“	40

Změna nastavení

Změna jasu displeje na čelním panelu a indikátorů (DIMMER)	42
Úspora energie v pohotovostním režimu	43
Nastavení s funkcí Easy Setup	43
Nastavení s funkcí Advanced Settings	44
Aktualizace softwaru	45

Řešení problémů

Řešení problémů	47
Resetování reproduktorového systému	55

Další informace

Specifikace	56
Rádiová frekvenční pásma a maximální výstupní výkon	58
Typy zvukových souborů, které lze přehrát	59
Podporované vstupní zvukové formáty	60
Komunikace BLUETOOTH	61
Bezpečnostní opatření	62
Ochrana autorských práv a ochranné známky	63
Rejstřík	66

O příručkách k reproduktorovému systému

Informace obsažené v každé příručce jsou uvedeny níže.

Počáteční instrukce



Představuje počáteční postupy týkající se instalace a připojení pro použití reproduktorového systému a obsluhu, dokud nezačnete přehrávat hudbu.

Návod k použití (tento dokument)



Vysvětluje základní kroky obsluhy.

- Připojení k televizoru
- Přehrávání hudby/zvuku ze zařízení připojených kabelem HDMI nebo funkcí BLUETOOTH
- Nastavení zvuku atd.

Uživatelská příručka (webová příručka)

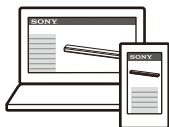

Pro zákazníky v Amerikách

https://rd1.sony.net/help/ht/a3000/h_uc/



Pro zákazníky v ostatních zemích/regionech

https://rd1.sony.net/help/ht/a3000/h_zz/



Popisuje všechny kroky obsluhy včetně pokročilého použití.

- Přehrávání hudby/zvuku pomocí funkce sítě
- Podrobnosti o položkách nabídky atd.

Rady

- Pokyny v těchto příručkách popisují obsluhu pomocí ovládacích prvků na dálkovém ovládacím. Pokud mají tlačítka na reproduktoru Bar stejný nebo podobný název jak tlačítka na dálkovém ovládacím, můžete použít tato tlačítka.
- Znaky v závorkách [] se zobrazují na televizní obrazovce nebo na displeji na čelním panelu.
- Na obrázcích jsou vynechány detaily.

Obsah balení

Viz Počáteční instrukce (samostatný dokument).

Co můžete s reproduktorovým systémem dělat

Reproduktorový systém podporuje zvukové formáty založené na objektech, jako jsou Dolby Atmos a DTS:X.

Televizor

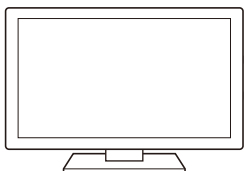

- „Sledování televizoru“ (strana 23)
- „Poslech zvuku televizoru Sony s funkcí BLUETOOTH®“ (strana 24)



Přehrávač disků Blu-ray Disc™, zařízení set-top box, herní konzola apod.

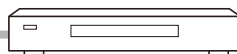

USB zařízení



„Poslech hudby na USB zařízení“ (strana 28)

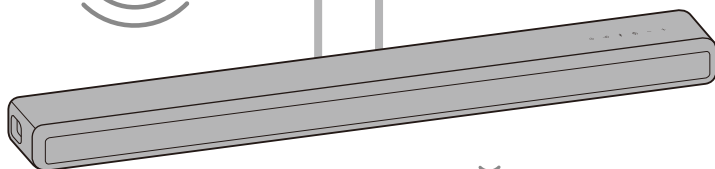

Mobilní zařízení

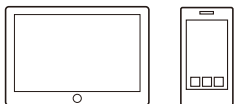

„Poslech hudby/zvuku s funkcí BLUETOOTH®“ (strana 26)



Sluchátka



„Poslech zvuku z připojeného televizoru nebo zařízení prostřednictvím sluchátek“ (strana 29)

Síť

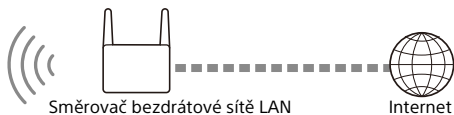

„Co můžete dělat, když reproduktorový systém připojíte k síti“
(strana 32)

Informace o způsobu připojení k síti a funkcím aktivovaným po připojení k síti naleznete v uživatelské příručce (webová příručka).

Pro zákazníky v Amerikách

https://rd1.sony.net/help/ht/a3000/h_uc/



Pro zákazníky v ostatních zemích/regionech

https://rd1.sony.net/help/ht/a3000/h_zz/



Volitelné reproduktory



Informace o činnosti volitelných zadních reproduktorů a subwooferu naleznete v návodu k použití.
Podporu volitelných reproduktorů si ověřte na webu společnosti Sony.

Průvodce součástmi a ovládacími prvky

Reproduktor Bar

Přední část

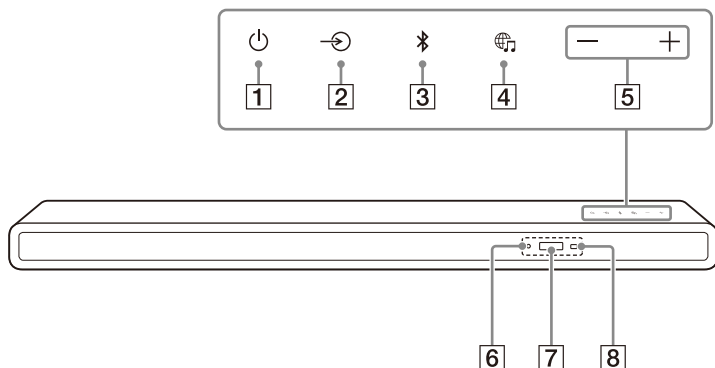

1 Tlačítko (napájení)

Zapnutí reproduktorového systému nebo jeho přepnutí do pohotovostního režimu.

2 Tlačítko (výběr vstupu)

Výběr vstupu pro přehrávání v reproduktorovém systému.

3 Tlačítko (BLUETOOTH) (strana 24)

4 Tlačítko (MUSIC SERVICE)

Pokud jste již dříve přehrávali hudbu ve službě Spotify v reproduktorovém systému, můžete přehrávání obnovit stisknutím tohoto tlačítka. Toto tlačítko nemusí být v některých zemích/oblastech k dispozici.

5 Tlačítka +/- (hlasitost)

6 Indikátor BLUETOOTH

- Bliká rychle modře: pohotovostní režim párování
- Bliká modře: probíhá pokus o připojení přes BLUETOOTH.
- Svítí modře: připojení přes BLUETOOTH bylo navázáno.

7 Displej na čelním panelu

8 Snímač dálkového ovládání

Reproduktorový systém ovládejte namířením dálkového ovládání na snímač dálkového ovládání.

Zadní část

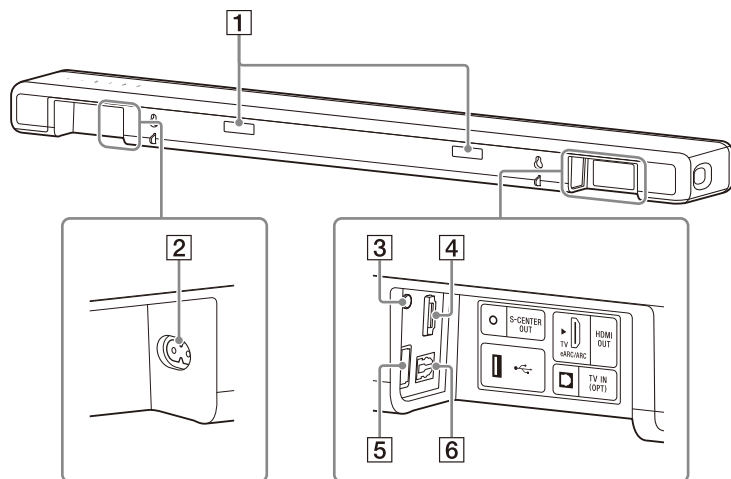

1 IR opakovač

Přenáší dálkový signál dálkového ovládní televizoru do televizoru.

2 Vstup pro napájení

3 Konektor S-CENTER OUT (strana 18)

4 Konektor HDMI OUT (TV eARC/ ARC)

Televizor vybavený vstupním konektorem HDMI připojte pomocí kabelu HDMI. Reprodukční systém je kompatibilní s funkcemi eARC a ARC. ARC je funkce, která vysílá zvuk z televizoru do AV zařízení, jako je reproduktorový systém, z konektoru HDMI televizoru. eARC je rozšíření funkce ARC, které umožňuje přenos objektového zvuku a vícekanálového obsahu LPCM, který nelze přenášet prostřednictvím funkce ARC.

5 Port USB (strana 28)

6 Konektor TV IN (OPT)

Dálkové ovládání

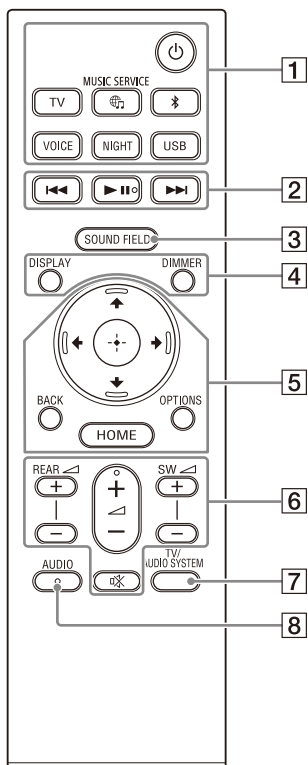

1 (napájení)

Zapnutí reproduktorového systému nebo jeho přepnutí do pohotovostního režimu.

TV (strana 23)

(MUSIC SERVICE)

Pokud jste již dříve přehrávali hudbu ve službě Spotify v reproduktorovém systému, můžete přehrávání obnovit stisknutím tohoto tlačítka. Toto tlačítko nemusí být v některých zemích/oblastech k dispozici.

(BLUETOOTH) (strana 26)

VOICE (strana 36)

NIGHT (strana 36)

USB (strana 28)

2 Tlačítka pro ovládání přehrávání

(předchozí/další)

Vybírá předchozí/další stopu nebo soubor.

Stisknutím a podržením během přehrávání lze využít rychlý posun zpět nebo vpřed.

(přehrát/pozastavit)*

Spuštění, pozastavení nebo opakované spuštění přehrávání (obnovení přehrávání).

3 SOUND FIELD (strana 35)

4 DISPLAY

Informace o streamování se zobrazí na displeji na čelním panelu.

DIMMER (strana 42)

5 ↑/↓/←/→ (nahoru/dolů/doleva/doprava) (strana 14)

⊕ (Enter) (strana 14)

BACK (strana 14)

OPTIONS (strana 38)

Zobrazí se nabídka možností na displeji na čelním panelu.

HOME (strana 14)

6 REAR ◀ (hlasitost zadních reproduktorů) +/-

Nastavení hlasitosti volitelných zadních reproduktorů, když jsou připojeny.

◀ (hlasitost) +/-

Upravuje hlasitost.

SW ◀ (hlasitost subwooferu)

+/-

Nastavení hlasitosti vestavěného subwooferu nebo volitelného subwooferu, když je připojen.

⊗ (ztlumení)

Dočasné vypnutí zvuku.

7 TV/AUDIO SYSTEM

Přepnutí výstupu zvuku připojeného televizoru mezi reproduktory televizoru a reproduktorového systému.

Poznámka

Toto tlačítko funguje za následujících podmínek.

- Připojený televizor je kompatibilní s funkcí ovládání zvuku systému.
- V reproduktorovém systému je zapnutá funkce Ovládání zařízení HDMI (strana 39).

8 AUDIO* (strana 37)

* Tlačítka AUDIO, ▶|| (přehrát/pozastavit) a ◀ (hlasitost) + jsou opatřena hmatovou tečkou. Používejte je jako pomůcku při ovládání.

Výměna baterií v dálkovém ovládání

Když reproduktorový systém nereaguje na dálkové ovládání, vyměňte obě baterie za nové.



Při výměně použijte manganové baterie R03 (velikost AAA).

Používání hlavní nabídky

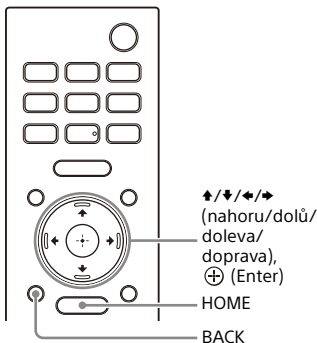
Hlavní nabídku lze zobrazit na televizní obrazovce propojením reproduktorového systému a televizoru pomocí kabelu HDMI.



- 1 Stiskněte tlačítko HOME.**
Na televizní obrazovce se zobrazí hlavní nabídka.
- 2 Stisknutím $\uparrow/\downarrow/\leftarrow/\rightarrow$ (nahoru/dolů/doleva/doprava) vyberte požadovanou kategorii a potom stiskněte \downarrow (dolů) nebo \oplus (Enter).**
Položky vybrané kategorie se na televizní obrazovce zobrazují pod seznamem kategorií.

Kategorie	Vysvětlení
 [Watch & Listen]	Výběr vstupu televize nebo audio zařízení, které je připojeno k reproduktorovému systému, nebo hudební služby pro přehrávání v reproduktorovém systému.
 [Setup]	Základní úvodní nastavení pomocí položky [Easy Setup] nebo různá pokročilá nastavení reproduktorového systému.

- 3 Stisknutím $\uparrow/\downarrow/\leftarrow/\rightarrow$ (nahoru/dolů/doleva/doprava) vyberte požadovanou položku a potom stiskněte \oplus (Enter).**
Na televizní obrazovce se zobrazí vybraný vstup nebo nastavení. Na předchozí obrazovce se můžete vrátit stisknutím tlačítka BACK.

Příprava

Instalace reproduktorového systému

Instalace reproduktoru Bar

Informace o instalaci naleznete v dokumentu Počáteční instrukce (samostatný dokument).

Přípevnění reproduktoru Bar na zeď

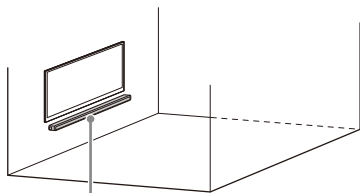

Reproduktor Bar

Poznámky

- Připravte si šrouby (nejsou součástí balení), které jsou vhodné pro materiál a stabilitu dané stěny. V závislosti na materiálu stěny může dojít k jejímu poškození.
- Pevně dotáhněte šrouby do nosníku zdi.
- Zavěste reproduktor Bar vodorovně na zesílenou stěnu.
- Nechte instalaci provést prodejcem Sony nebo dodavatelem s licenci, během instalace věnujte obzvláštní pozornost bezpečnosti.
- Společnost Sony neponese zodpovědnost za nehody či škody způsobené nesprávnou instalací, nedostatečnou stabilitou stěny, nesprávnou montáží šroubů, přírodní katastrofou apod.

- Z bezpečnostních důvodů je nutné, aby reproduktor Bar zavěšovaly minimálně dvě osoby.

- 1 **Připravte si dva šrouby (nejsou součástí balení), které jsou vhodné pro otvory pro montáž na zeď na zadní straně reproduktoru Bar.**

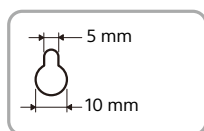
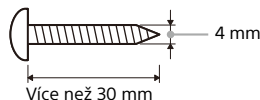

Otvor na zadní straně reproduktoru Bar

- 2 **Zarovnejte svislou linii nad „↑ ① STŘEDOVOU LINIÍ TELEVIZORU“ vytištěnou na ŠABLONĚ PRO MONTÁŽ NA ZEĎ (součást balení) se středovou linií televizoru.**

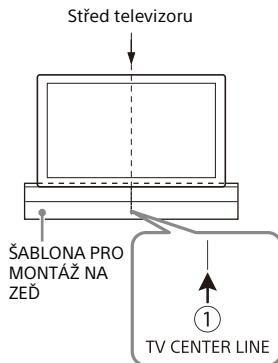

- 3** Zarovnejte „← ② **SPODNÍ LINII TELEVIZORU**“ vytisknutou na **ŠABLONĚ PRO MONTÁŽ NA ZEĎ** se spodní částí televizoru, potom nalepte **ŠABLONU PRO MONTÁŽ NA ZEĎ** na zeď pomocí běžně dostupné lepicí pásky atd.

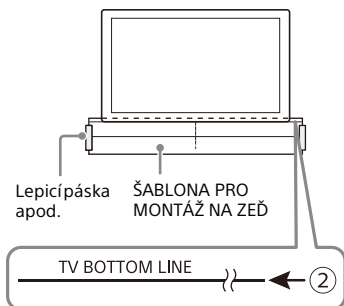

- 4** Upevněte šrouby připravené v kroku 1 v místě značek na „← ③ **LINII ŠROUBŮ**“ vytištěné na **ŠABLONĚ PRO MONTÁŽ NA ZEĎ**.

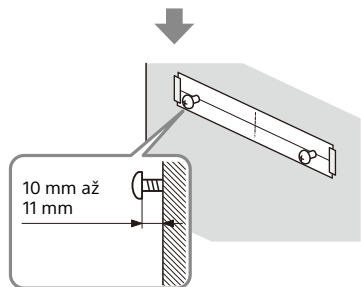
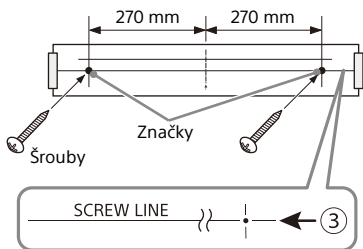

- 5** Odstraňte **ŠABLONU PRO MONTÁŽ NA ZEĎ**.

- 6** Pověste reproduktor Bar na šrouby.

Zarovnejte otvory na zadní straně reproduktoru Bar se šrouby, potom pověste reproduktor Bar na oba šrouby.

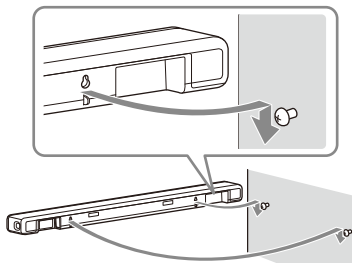

Poznámky

- Při lepení **ŠABLONY PRO MONTÁŽ NA ZEĎ** ji dobře vyhladte.
- Namontujte reproduktor Bar ve vzdálenosti 70 mm nebo více od televizoru.

Instalace volitelných reproduktorů

Nahlédněte do návodu k použití volitelných reproduktorů.

Připojení k televizoru

Připojení televizoru kompatibilního s funkcí ARC/eARC

- 1 Propojte konektor HDMI IN kompatibilní s ARC/eARC na televizoru a konektor HDMI OUT (TV eARC/ARC) na reproduktorovém systému pomocí kabelu HDMI (součást balení).

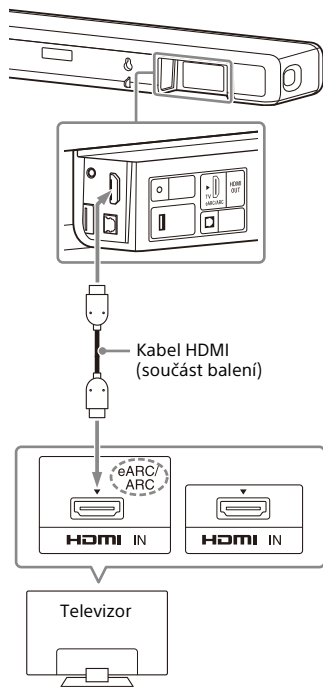

Poznámky

- Ujistěte se, že jsou konektory pevně zapojeny.

- Aktivujte funkci Ovládání zařízení HDMI na televizoru. Pokud není funkce Ovládání zařízení HDMI v televizoru zapnutá, zvuk televizoru nebude vycházet z reproduktorového systému.

Připojení televizoru, který není kompatibilní se systémem ARC/eARC

- 1 Propojte konektor HDMI IN na televizoru a konektor HDMI OUT (TV eARC/ARC) na reproduktorovém systému pomocí kabelu HDMI (součást balení).

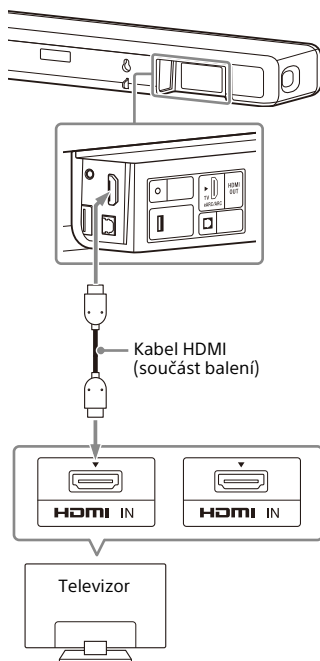

- 2** Propojte optický digitální výstupní konektor na televizoru a konektor TV IN (OPT) na reproduktorovém systému pomocí optického digitálního kabelu (není součástí balení).

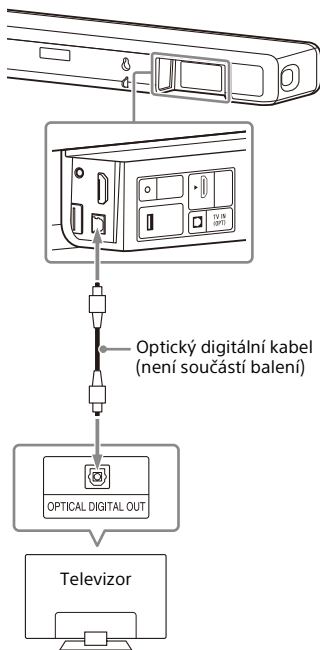

Poznámky

- Ujistěte se, že jsou konektory pevně zapojeny.
- Zkontrolujte tvar zástrčky a konektoru na reproduktoru Bar a televizoru a pak zasuňte zástrčku optického digitálního kabelu ve správném směru. Pokud je zástrčka zasunuta silou v nesprávném směru, může dojít k poškození konektoru a zástrčky.

Když je televizor vybaven konektorem jack S-CENTER SPEAKER IN

Střední složku zvuku reproduktorového systému můžete reprodukovat pomocí televizoru jeho následujícím připojením.

- 1** Propojte reproduktorový systém a televizor pomocí kabelu HDMI (součást balení), (strana 17).
- 2** Propojte konektor S-CENTER SPEAKER IN na televizoru a konektor S-CENTER OUT na reproduktorovém systému pomocí kabelu pro režim středového TV reproduktoru (součást balení).

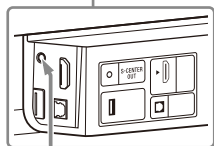
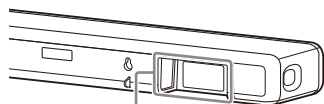

Kabel pro režim středového TV reproduktoru (součást balení)

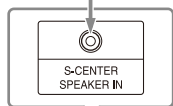

Televizor



Poznámka

Ujistěte se, že jsou konektory pevně zapojeny.

Rada

Pokud délka kabelu pro režim středového TV reproduktoru není dostatečná, použijte volně prodejný stereofonní mini kabel.

Připojení k elektrické zásuvce

- 1 Připojte napájecí kabel (součást balení) ke vstupu střídavého proudu na reproduktorovém systému, a poté jej připojte k elektrické zásuvce.

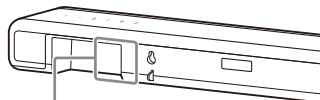

Napájecí kabel (součást balení)



Provedení počátečního nastavení

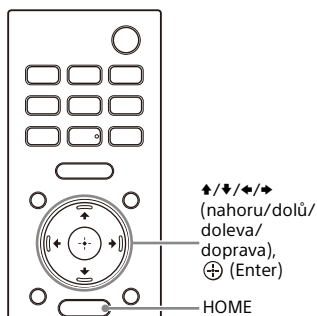

1 Zapněte reproduktorový systém stisknutím tlačítka HOME na dálkovém ovládacím systému dodaném s reproduktorovým systémem.

Ovládejte dálkové ovládání tak, že jej namíříte směrem k přední části reproduktoru Bar.

2 Počkejte, dokud na displeji čelního panelu nezmizí [PLEASE WAIT] a neobjeví se na něm další indikace.



3 Zapněte televizor.

4 Pro provedení počátečního nastavení postupujte podle pokynů na obrazovce zobrazené na televizoru.

Pokud se úvodní obrazovka nastavení nezobrazí, použijte dálkový ovladač televizoru k přepnutí vstupu na televizoru na vstup HDMI, který je připojen k reproduktorovému systému, a poté stiskněte tlačítko HOME na dálkovém ovladači reproduktorového systému.

Obrazovka úvodního nastavení



- Stisknutím tlačítka ↕/↔/↔/↕ (nahoru/dolů/doleva/doprava) a ⊕ (Enter) vyberte položku podle pokynů na obrazovce.
- Pokud používáte volitelný subwoofer/zadní reproduktory, připojte je podle pokynů na obrazovce [Checking Wireless Speaker Connection].
- Jakmile se zobrazí možnost [Setup is complete.], vyberte položku [Learn more].

Poznámka

V závislosti na pořadí, v jakém zapnete televizor a reproduktorový systém, může být reproduktorový systém ztlumen a na displeji na čelním panelu se v takovém případě zobrazí [MUTING]. Pokud k tomu dojde, vypněte všechna zařízení a po zapnutí televizoru zapněte reproduktorový systém.

Připojení volitelného reproduktoru

Připojení volitelného reproduktoru s možností manuálního připojení

Volitelný reproduktor se při zapnutí automaticky připojuje k reproduktorovému systému. Podrobnosti naleznete v návodu k použití volitelného reproduktoru. Pokud volitelný reproduktor k reproduktorovému systému nelze připojit automaticky, proveďte manuální připojení podle následujících pokynů.

- 1 Stiskněte tlačítko HOME.**
Na televizní obrazovce se zobrazí hlavní nabídka.
- 2 Vyberte v hlavní nabídce  [Setup] - [Advanced Settings].**
- 3 Vyberte [Speaker Settings] - [Wireless Speaker Settings] - [Start manual linking].**
Na televizní obrazovce se zobrazí obrazovka [Start manual linking].
- 4 Stiskněte tlačítko LINK na volitelném reproduktoru.**
Indikátor napájení na volitelném reproduktoru po stisknutí tlačítka LINK bliká opakovaně dvakrát zelenou barvou.
- 5 Vyberte [Start].**
Spustí se ruční připojení. Na televizní obrazovce se zobrazí proces připojení. Chcete-li zrušit ruční připojení, vyberte možnost [Cancel].
- 6 Když se na volitelném reproduktoru, který chcete připojit, zobrazí [Connected], vyberte možnost [Finish].**

- 7 Stiskněte tlačítko  (Enter).**
Je navázáno manuální spojení a indikátor napájení na volitelném reproduktoru se rozsvítí zeleně.

Poznámky

- Pokud provedete postup [Start manual linking], je možnost  [Setup] - [Advanced Settings] - [Speaker Settings] - [Wireless Speaker Settings] - [Link mode] nastavena na hodnotu [Manual] automaticky.
- K reproduktorovému systému jsou připojeny pouze ty reproduktory, u kterých byl v kroku 6 zobrazen nápis [Connected]. Pokud volitelný reproduktor není řádně připojen, proveďte postup znovu od kroku 1.

Když je bezdrátový přenos nestabilní

Pokud používáte více bezdrátových systémů, například bezdrátovou síť LAN, bezdrátový signál může být nestabilní. V takovém případě lze kvalitu přenosu zlepšit změnou následujícího nastavení.

- 1 Stiskněte tlačítko HOME.**
Na televizní obrazovce se zobrazí hlavní nabídka.
- 2 Vyberte v hlavní nabídce  [Setup] - [Advanced Settings].**
- 3 Vyberte [Speaker Settings] - [Wireless Speaker Settings] - [RF Channel].**
- 4 Vyberte požadované nastavení.**
 - [On]: Za normálních okolností vyberte tuto možnost. Reproduktorový systém automaticky vybere lepší kanál pro přenos. Toto je silnější režim pro bezdrátové rušení.

- [Off]: Reprodukční systém vybere kanál z omezeného frekvenčního pásma, aby nedocházelo k rušení bezdrátového připojení externími vlivy. Pokud při používání nastavení [On] dochází k výpadkům zvuku, výběr nastavení [Off] může situaci zlepšit.

Poznámky

- Při změně nastavení [RF Channel] z [Off] na [On] může trvat jednu minutu, než bude připojení znovu navázáno.
- Toto nastavení se v některých zemích/oblastech nezobrazuje.

Sledování televizoru

- 1 Stiskněte tlačítko HOME.**
Na televizní obrazovce se zobrazí hlavní nabídka.
- 2 Vyberte v hlavní nabídce  [Watch & Listen] - [TV].**
- 3 Zvolte program pomocí dálkového ovládání televizoru.**
Na televizní obrazovce se zobrazí vybraný program a zvuk televizoru bude vycházet z reproduktorového systému.
- 4 Nastavte hlasitost (strana 34).**

Poznámka

Pokud reproduktor Bar brání snímači dálkového ovládání televizoru a televizor nelze dálkovým ovládáním obsluhovat, aktivujte funkci IR opakovače systému reproduktorů. Podrobnosti naleznete v uživatelské příručce.

Rada

Položku [TV] můžete zvolit přímo stisknutím tlačítka TV na dálkovém ovládání.

Poslech zvuku televizoru Sony s funkcí BLUETOOTH®

Co můžete dělat, když připojíte televizor s funkcí BLUETOOTH

Při použití televizoru Sony* s funkcí BLUETOOTH můžete poslouchat zvuk z televizoru nebo ze zařízení, které je k televizoru připojeno, prostřednictvím bezdrátového propojení reproduktorového systému a televizoru.

* Televizor musí být kompatibilní s profilem BLUETOOTH A2DP (Advanced Audio Distribution Profile).

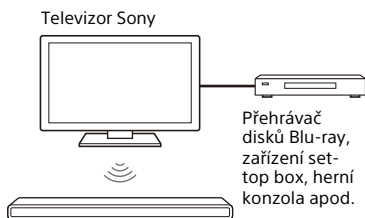

Poznámka

Při propojení reproduktorového systému a televizoru pomocí funkce BLUETOOTH na televizní obrazovce nelze zobrazit ovládací obrazovku, například hlavní nabídku. Mimo to také nelze používat jinou funkci reproduktorového systému, než je poslech zvuku z televizoru nebo ze zařízení, které je k televizoru připojeno.



Pokud chcete používat všechny funkce reproduktorového systému, propojte reproduktorový systém a televizor pomocí kabelu HDMI (součást balení), (strana 17).

Poslech zvuku televizoru při bezdrátovém propojení reproduktorového systému a televizoru

Reproduktorový systém a televizor musíte spárovat pomocí funkce BLUETOOTH.

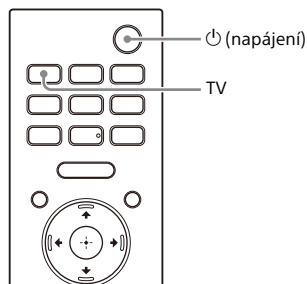
Párování je proces vyžadovaný pro předběžnou vzájemnou registraci informací o bezdrátově připojovaných zařízeních BLUETOOTH.



- 1 Zapněte televizor.
- 2 Stisknutím tlačítka  (napájení) zapněte reproduktorový systém.
- 3 Stiskněte a podržte  (BLUETOOTH) na reproduktoru Bar a tlačítko TV na dálkovém ovládacím souběžně po dobu 5 sekund.

Reproduktorový systém přejde do režimu párování BLUETOOTH. Na displeji na čelním panelu se zobrazí [TV-BT ON] a [PAIRING].



- 4** Zkontrolujte, že indikátor **BLUETOOTH** na reproduktoru **Bar** rychle bliká modrou barvou a že je na displeji na čelním panelu zobrazen nápis **[PAIRING]**.

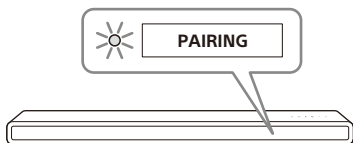

- 5** Vyhledejte reproduktorový systém provedením operace párování v televizoru.

Na obrazovce televizoru se objeví seznam detekovaných zařízení **BLUETOOTH**.

Informace o způsobu spárování zařízení **BLUETOOTH** s televizorem naleznete v návodu k použití televizoru.

- 6** Spárujte reproduktorový systém a televizor výběrem položky „**HT-A3000**“ ze seznamu na obrazovce televizoru.

- 7** Ujistěte se, že indikátor **BLUETOOTH** na reproduktoru **Bar** svítí modře a že je na displeji na čelním panelu zobrazen nápis **[TV-BT]**.

Připojení mezi reproduktorovým systémem a televizorem bylo navázáno.

- 8** Vyberte program nebo vstup zařízení pomocí dálkového ovládání televizoru.

Zvuk k obrazu na obrazovce televizoru bude vycházet z reproduktorového systému.

- 9** Hlasitost reproduktorového systému můžete nastavit pomocí dálkového ovládání televizoru.

Při stisknutí tlačítka ztlumení na dálkovém ovládání televizoru bude zvuk dočasně ztlumen.

Poznámky

- Pokud se zvuk televizoru z reproduktorového systému neozývá, stiskněte tlačítko **TV** a zkontrolujte stav displeje na čelním panelu a indikátorů na reproduktoru **Bar**.
 - Na displeji na čelním panelu se zobrazuje nápis **[TV-BT]**: Reproduktorový systém a televizor jsou propojeny a zvuk televizoru vychází z reproduktorového systému.
 - Indikátor **BLUETOOTH** rychle bliká a na displeji na čelním panelu se zobrazuje nápis **[PAIRING]**: Proveďte spárování v televizoru.
 - Na displeji na čelním panelu se zobrazuje nápis **[TV]**: Proveďte kroky od začátku.
- Když propojíte reproduktorový systém a televizor kabelem **HDMI**, připojení **BLUETOOTH** bude zrušeno. Pokud chcete reproduktorový systém a televizor znovu propojit pomocí funkce **BLUETOOTH**, odpojte kabel **HDMI**, potom proveďte připojení znovu od začátku.

Poslech zvuku ze spárovaného televizoru

- 1** Zapněte televizor pomocí dálkového ovládání televizoru.

Reproduktorový systém se zapne společně s televizorem a zvuk z televizoru bude vycházet z reproduktorovým systémem.

- 2** Vyberte program nebo vstup zařízení pomocí dálkového ovládání televizoru.

Zvuk k obrazu na obrazovce televizoru bude vycházet z reproduktorového systému.

- 3** Hlasitost reproduktorového systému můžete nastavit pomocí dálkového ovládání televizoru.

Při stisknutí tlačítka ztlumení na dálkovém ovládání televizoru bude zvuk dočasně ztlumen.

Rada

Když televizor vypnete, vypne se i reproduktorový systém.

Používání dálkového ovládání dodaného s reproduktorovým systémem

Můžete používat následující tlačítka.

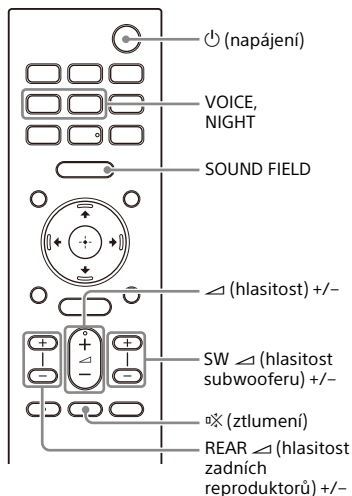

Poznámky

- Pokud pomocí dálkového ovládání dodaného s reproduktorovým systémem vyberete jiný vstup než TV, zvuk z televizoru nebude reproduktorovým systémem reprodukován. Pokud chcete reprodukovat zvuk z televizoru, přepněte na vstup TV stisknutím tlačítka TV na dálkovém ovládání.
- Pokud je televizor připojen pomocí funkce BLUETOOTH, následující tlačítka dálkového ovládání nefungují.
 - ⬆️/⬇️/⬅️/➡️ (nahoru/dolů/doleva/doprava),
 - ⊕ (Enter), BACK, HOME, DISPLAY, OPTIONS, ▶️⏸️ (přehrát/pozastavit),
 - ⏪/⏩ (předchozí/další)

Poslech hudby/zvuku s funkcí BLUETOOTH

Poslech hudby spárováním mobilního zařízení, které je připojováno poprvé

Pokud chcete použít funkci BLUETOOTH, musíte reproduktorový systém a mobilní zařízení nejdříve spárovat.

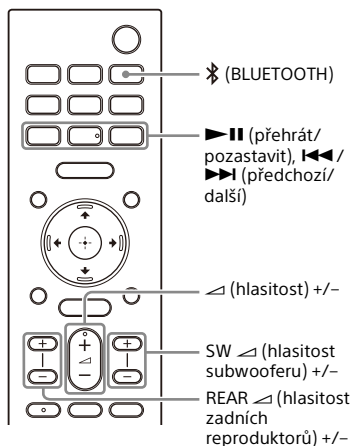

- 1 Stiskněte tlačítko 📶 (BLUETOOTH) a podržte ho 2 sekundy.

- 2 Zkontrolujte, že indikátor BLUETOOTH na reproduktoru Bar rychle bliká modrou barvou a že je na displeji na čelním panelu zobrazen nápis [PAIRING].**

Reproduktorový systém přejde do režimu párování.

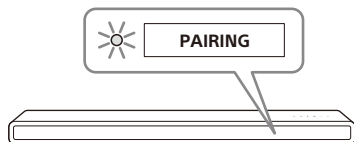

- 3 Na mobilním zařízení vyhledejte reproduktorový systém provedením operace párování.**

Na obrazovce mobilního zařízení se objeví seznam detekovaných zařízení BLUETOOTH.

Informace o způsobu spárování zařízení BLUETOOTH s mobilním zařízením naleznete v návodu k použití mobilního zařízení.

- 4 Spárujte reproduktorový systém a mobilní zařízení výběrem položky „HT-A3000“ ze seznamu na obrazovce mobilního zařízení.**

Pokud je vyžadováno heslo, zadejte „0000“.

- 5 Ujistěte se, že indikátor BLUETOOTH na reproduktoru Bar svítí modře a že je na displeji na čelním panelu zobrazen nápis [BT].**

Připojení mezi reproduktorovým systémem a mobilním zařízením bylo navázáno.

- 6 Spustěte přehrávání zvuku pomocí hudební aplikace v připojeném mobilním zařízení.**

Reproduktorový systém vydává zvuk.

- 7 Nastavte hlasitost (strana 34).**

Pomocí tlačítek pro ovládání přehrávání na dálkovém ovládání

můžete přehrát obsah nebo přehrávání pozastavit.

Kontrola stavu připojení funkce BLUETOOTH

Stav	Indikátor BLUETOOTH
Během stavu pohotovostního režimu párování	Bliká rychle modře
Probíhá pokus o připojení	Bliká modře
Připojení bylo navázáno	Svítí modře

Rady

- Pokud reproduktorový systém není spárován s žádným mobilním zařízením (například okamžitě po zakoupení reproduktorového systému), systém přejde do režimu párování hned při přepnutí na vstup BLUETOOTH.
- Proveďte párování pro druhé a další mobilní zařízení.

Poslech hudby ze spárovaného zařízení

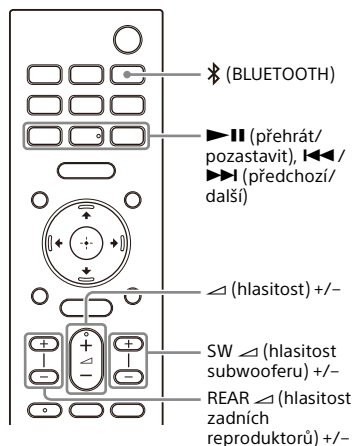

- 1 Zapněte funkci BLUETOOTH v mobilním zařízení.**

2 Stiskněte **⌘** (BLUETOOTH).

Reproduktorový systém se automaticky připojí k naposledy připojenému mobilnímu zařízení.

3 Ujistěte se, že indikátor **BLUETOOTH** na reproduktoru **Bar** svítí modře a že je na displeji na čelním panelu zobrazen nápis **[BT]**.

Připojení mezi reproduktorovým systémem a mobilním zařízením bylo navázáno.

4 Spusťte přehrávání zvuku pomocí hudební aplikace v připojeném mobilním zařízení.

Reproduktorový systém vydává zvuk.

5 Nastavte hlasitost (strana 34).

Pomocí tlačítek pro ovládání přehrávání na dálkovém ovládacím můžete přehrát obsah nebo přehrávání pozastavit.

Poznámka

Pokud dojde ke zpoždění zvuku, lze toto eliminovat nastavením možnosti **[Setup]** - **[Advanced Settings]** - **[Bluetooth Settings]** - **[Bluetooth Connection Quality]** na **[Priority on Stable Connection]**.

Rada

Pokud připojení není navázáno, vyberte v mobilním zařízení položku „HT-A3000“.

Odpojení mobilního zařízení

Proveďte kterýkoli z následujících kroků.

- Vypněte funkci **BLUETOOTH** v mobilním zařízení.
- Stiskněte tlačítko **⌘** (BLUETOOTH), když je na televizoru zobrazena obrazovka **[Bluetooth Audio]**.
- Nastavte položku **[Setup]** - **[Advanced Settings]** - **[Bluetooth Mode]** na hodnotu **[Transmitter]** nebo **[Off]**.
- Vypněte reproduktorový systém nebo mobilní zařízení.

Poslech hudby na USB zařízení

Můžete přehrávat hudební soubory uložené na připojeném USB zařízení. Informace o typech souborů, které lze přehrávat, naleznete v části „Typy zvukových souborů, které lze přehrát“ (strana 59).

1 Připojte USB zařízení k portu **⏏** (USB).

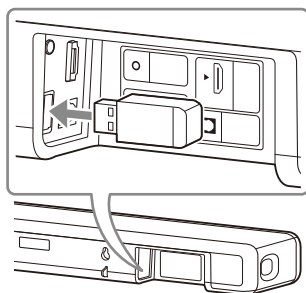

2 Stiskněte tlačítko **HOME**.

Na televizní obrazovce se zobrazí hlavní nabídka.

3 Vyberte v hlavní nabídce **[Watch & Listen]** - **[USB (Connected)]**.

4 Vyberte složku, ve které jsou uloženy skladby, a potom vyberte skladbu.

Vybraná skladba se začne přehrávat a zvuk bude vycházet z reproduktorového systému.

5 Nastavte hlasitost (strana 34).

Poznámka



Během používání USB zařízení neodpojujte. Před připojením nebo odpojením USB zařízení vypněte reproduktorový systém, aby bylo zabráněno poškození dat nebo USB zařízení.

Rada

Položku USB můžete zvolit přímo stisknutím tlačítka USB na dálkovém ovládacím.

Poslech zvuku z připojeného televizoru nebo zařízení prostřednictvím sluchátek

Poslech zvuku spárováním se sluchátky

- 1 Přepněte sluchátka BLUETOOTH do režimu párování.**
Informace o spárování naleznete v návodu k použití sluchátek.
- 2 Stiskněte tlačítko HOME.**
Na televizní obrazovce se zobrazí hlavní nabídka.
- 3 Vyberte v hlavní nabídce  [Setup] - [Advanced Settings].**
- 4 Vyberte [Bluetooth Settings] - [Bluetooth Mode] - [Transmitter].**
Reproduktorový systém přejde do režimu vysílání BLUETOOTH.
- 5 Vyberte název sluchátek v seznamu [Device List] v části [Bluetooth Settings].**
Po navázání spojení BLUETOOTH se zobrazí zpráva [Connected].
Pokud v seznamu [Device List] název sluchátek nevidíte, vyberte možnost [Scan].
- 6 Vraťte se do hlavní nabídky, vyberte možnost  [Watch & Listen] a vyberte vstup.**
Na televizní obrazovce se zobrazí obraz vybraného vstupu, na displeji na čelním panelu se zobrazí [BT TX] a zvuk bude vycházet ze sluchátek. Současně je ztlumen zvuk z reproduktorového systému.

7 Upravte hlasitost.

Nejdříve nastavte hlasitost sluchátek. Pak nastavte hlasitost sluchátek tlačítka +/- na reproduktoru Bar nebo tlačítka \triangleleft (hlasitost) +/- na dálkovém ovládacím.

Odebrání spárovaných sluchátek ze seznamu zařízení

- 1 Stiskněte tlačítko HOME. Na televizní obrazovce se zobrazí hlavní nabídka.
- 2 Vyberte v hlavní nabídce  [Setup] - [Advanced Settings].
- 3 Vyberte [Bluetooth Settings] - [Device List].
- 4 Přesuňte kurzor na název sluchátek, která chcete odebrat, potom stiskněte DISPLAY. Odebrání všech spárovaných sluchátek ze seznamu zařízení provedete stisknutím tlačítka AUDIO.
- 5 Odstraňte požadovaná sluchátka ze seznamu zařízení podle zobrazených pokynů.

Poznámka

Chcete-li zobrazit spárovaná sluchátka v seznamu zařízení, nastavte možnost  [Setup] - [Advanced Settings] - [Bluetooth Settings] - [Bluetooth Mode] na [Transmitter].

Poslech zvuku se spárovanými sluchátky

- 1 Zapněte na sluchátkách funkci BLUETOOTH.
- 2 Stiskněte tlačítko HOME. Na televizní obrazovce se zobrazí hlavní nabídka.
- 3 Vyberte v hlavní nabídce  [Setup] - [Advanced Settings].
- 4 Vyberte [Bluetooth Settings] - [Bluetooth Mode] - [Transmitter]. Reprodukční systém přejde do režimu vysílání BLUETOOTH a automaticky se znovu připojí k naposledy připojeným sluchátkům.
- 5 Vraťte se do hlavní nabídky, vyberte možnost  [Watch & Listen] a vyberte vstup. Na televizní obrazovce se zobrazí obraz vybraného vstupu, na displeji na čelním panelu se zobrazí [BT TX] a zvuk bude vycházet ze sluchátek. Současně je ztlumen zvuk z reproduktorového systému.
- 6 Upravte hlasitost. Nejdříve nastavte hlasitost sluchátek. Pak nastavte hlasitost sluchátek tlačítka +/- na reproduktoru Bar nebo tlačítka \triangleleft (hlasitost) +/- na dálkovém ovládacím.

Odpojení spárovaných sluchátek

- Provedte kterýkoli z následujících kroků.
- Vypněte na sluchátkách funkci BLUETOOTH.
 - Nastavte položku  [Setup] - [Advanced Settings] - [Bluetooth Settings] - [Bluetooth Mode] na hodnotu [Receiver] nebo [Off].

- Vypněte reproduktorový systém nebo sluchátka.
- Vyberte název zařízení připojených sluchátek v části  [Setup] - [Advanced Settings] - [Bluetooth Settings] - [Device List]. Nápis [Connected] u názvu zařízení zmizí.

Informace o připojení sluchátek

- V závislosti na BLUETOOTH sluchátkách nemusí být možné nastavit hlasitost.
- Vstup BLUETOOTH je zakázán, když je položka  [Setup] - [Advanced Settings] - [Bluetooth Settings] - [Bluetooth Mode] nastavena na hodnotu [Off] nebo [Transmitter].
- Je možné zaregistrovat maximálně 9 BLUETOOTH zařízení. Při zaregistrování 10. BLUETOOTH zařízení bude novým zařízením nahrazeno BLUETOOTH zařízení, u kterého uplynula nejdelší doba od posledního připojení.
- Reproduktorový systém dokáže zobrazit v seznamu [Device List] maximálně 15 nalezených BLUETOOTH zařízení (strana 30).
- Při vysílání zvuku do BLUETOOTH sluchátek nelze změnit zvukový efekt ani nastavení.
- Kvůli vlastnostem bezdrátové technologie BLUETOOTH je přehrávání zvuku/hudby na BLUETOOTH zařízení v porovnání s reproduktorovým systémem zpožděné.
- Je možné zapnout nebo vypnout příjem zvuku LDAC z BLUETOOTH zařízení [Bluetooth Settings].

Co můžete dělat, když reproduktorový systém připojíte k síti

Přehrávání datového toku hudebního obsahu prostřednictvím reproduktorového systému můžete provádět pomocí chytrého telefonu, tabletu nebo zařízení se systémem iOS, případně můžete přehrávat hudbu uloženou v počítači prostřednictvím reproduktorového systému připojeného k síti.

Podrobné informace o funkcích a obsluze naleznete v uživatelské příručce.



Reproduktorový systém

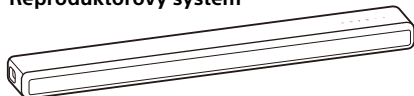

Zařízení se systémem iOS, chytrý telefon nebo tablet

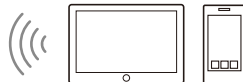

- 360 Reality Audio
- Spotify
- Chromecast built-in
- AirPlay
- Sony | Music Center

Počítač



- AirPlay
- Domácí síť

360 Reality Audio

Obsah 360 Reality Audio můžete v reproduktorovém systému přehrát tak, že jej vyberete v aplikaci streamovací služby kompatibilní s technologií 360 Reality Audio.

Spotify

Můžete vybrat hudbu v aplikaci Spotify a přehrát ji přes reproduktorový systém. Hudbu ze Spotify můžete ovládat na dálku přes telefon, tablet nebo počítač.

Na stránce spotify.com/connect najdeš, jak na to

Chromecast built-in™

Můžete vybrat hudbu v aplikaci s podporou Chromecast a přehrát ji přes reproduktorový systém.

AirPlay

Reproduktorový systém podporuje technologii AirPlay.

Hudbu můžete přehrávat na reproduktorovém systému pomocí zařízení se systémem iOS nebo pomocí počítače.

Sony | Music Center

Reproduktorový systém můžete ovládat bezdrátově instalací aplikace „Sony | Music Center“ do chytrého telefonu nebo tabletu.

Domácí síť

Prostřednictvím domácí sítě můžete přehrávat hudební soubory uložené v počítači v síťovém umístění.

Nastavení hlasitosti a kvality zvuku

Nastavení hlasitosti

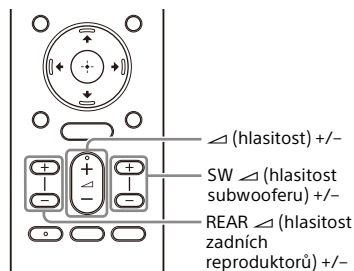

Nastavení hlasitosti reproduktorového systému

Stiskněte tlačítko (hlasitost) +/-.
Na displeji na čelním panelu se zobrazí úroveň hlasitosti.

Nastavení hlasitosti subwooferu

Stiskněte SW (hlasitost subwooferu) +/-.
Na displeji na čelním panelu se zobrazí úroveň hlasitosti.

Poznámka

Subwoofer je konstruován tak, aby přehrával basy nebo zvuky o nízké frekvenci. Když vstupní zdroj, například televizní programy, neobsahuje příliš basových zvuků, může být tento basový zvuk ze subwooferu špatně slyšet.

Rada

Při připojení volitelného subwooferu se upravuje hlasitost volitelného subwooferu namísto toho vestavěného.

Nastavení hlasitosti volitelných zadních reproduktorů

Stiskněte REAR (hlasitost zadních reproduktorů) +/-.
Na displeji na čelním panelu se zobrazí úroveň hlasitosti.

Poznámky

- Volitelné zadní reproduktory jsou určeny k přehrávání prostorové části vícekanalového zvuku a prostorového zvuku, který je vytvářen z dvoukanalového zvuku virtuálním zpracováním. Když vstupní zdroj neobsahuje příliš prostorového zvuku, prostorový zvuk z volitelných zadních reproduktorů může být špatně slyšet.
- Když volitelné zadní reproduktory nejsou připojeny, tlačítko REAR (hlasitost zadních reproduktorů) nefunguje.

Vychutnejte si efekt prostorového zvuku (SOUND FIELD)

Efekt prostorového zvuku můžete zapnout nebo vypnout v závislosti na zdroji zvuku.

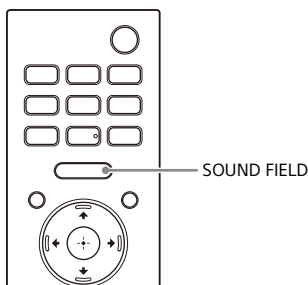

když je možnost  [Setup] - [Advanced Settings] - [Audio Settings] - [360 Spatial Sound Mapping] nastavena na [On].

Rada

Typ prostorového efektu můžete vybrat v části  [Setup] - [Advanced Settings] - [Audio Settings] - [Sound Field Setting].

1 Vyberte nastavení stisknutím tlačítka SOUND FIELD.

Nastavení se zobrazí na displeji na čelním panelu.

Nastavení	Vysvětlení
[SF.ON]	Zvuk je reprodukován s prostorovým efektem. Toto nastavení vytváří prostorový efekt bez ohledu na žánr.
[SF.OFF]	Zvuk je reprodukován bez prostorového efektu.

Poznámky

- V následujících situacích nastavení stisknutím tlačítka SOUND FIELD nelze změnit.
 - Je připojené BLUETOOTH zařízení v režimu vysílání BLUETOOTH (strana 29).
 - Je přehráván zkušební tón.
- Toto nastavení může být v závislosti na zdroji zvuku pevné.
- Nastavení položky [Sound Field Setting] v nabídce  [Setup] - [Advanced Settings] - [Audio Settings] nelze změnit,

Zřetelnější dialogy (VOICE)

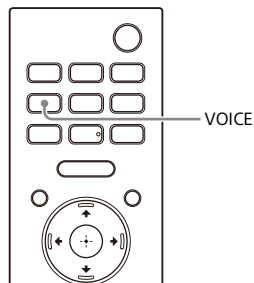

1 Vyberte nastavení stisknutím tlačítka VOICE.

Nastavení se zobrazí na displeji na čelním panelu.

Nastavení	Vysvětlení
[Vo.ON]	Dialog je zřetelnější díky vylepšení pásma dialogu.
[Vo.OFF]	Deaktivace funkce režim hlasu.

Poznámka

Když je BLUETOOTH zařízení připojené v režimu vysílání BLUETOOTH (strana 29), režim hlasu je vypnutý.

Jasný zvuk při nízké hlasitosti v noci (NIGHT)

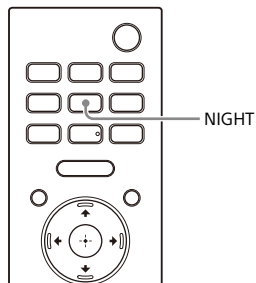

1 Vyberte nastavení stisknutím tlačítka NIGHT.

Nastavení se zobrazí na displeji na čelním panelu.

Nastavení	Vysvětlení
[N.ON]	Zvuk je reprodukován s nízkou hlasitostí a s minimální ztrátou věrnosti a zřetelnosti dialogu.
[N.OFF]	Deaktivace funkce noční režim.

Poznámky

- Když reproduktorový systém vypnete, toto nastavení se automaticky vypne ([N.OFF]).
- Když je BLUETOOTH zařízení připojené v režimu vysílání BLUETOOTH (strana 29), noční režim je vypnutý.

Nastavení prodlevy mezi obrazem a zvukem

Když zvuk neodpovídá obrazu na obrazovce televizoru, můžete upravit prodlevu mezi obrazem a zvukem. Způsob nastavení se liší v závislosti na vstupu. Podrobnosti naleznete v uživatelské příručce.

Poslech zvuku multiplexového vysílání (AUDIO)

Když reproduktorový systém přijímá signál multiplexového vysílání Dolby Digital, můžete poslouchat zvuk multiplexového vysílání.

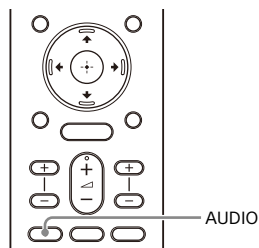

1 Vyberte nastavení stisknutím tlačítka AUDIO.

Nastavení se zobrazí na displeji na čelním panelu.

Nastavení	Vysvětlení
[MAIN]	Je reprodukován zvuk hlavního jazyka.
[SUB]	Je reprodukován zvuk vedlejšího jazyka.
[MN/SB]	Hlavní zvuk vychází z levého reproduktoru, vedlejší zvuk vychází z pravého reproduktoru.

Poznámky

- Pro výstup zvuku Dolby Digital je nutné připojit televizor, který je kompatibilní s funkcí eARC nebo ARC (strana 17), ke konektoru HDMI OUT (TV eARC/ARC) pomocí kabelu HDMI (součást balení).
- Pokud konektor HDMI IN vašeho televizoru není kompatibilní s funkcí eARC ani s funkcí ARC (strana 17), můžete zvukový výstup Dolby Digital zajistit připojením televizoru ke konektoru TV IN (OPT) pomocí optického digitálního kabelu (není součástí balení).

Nastavení hlasitosti dialogu při přehrávání obsahu DTS:X

Je možné zvýšit hlasitost dialogu relativně k hlasitosti okolního hluku, a zvýšit tak zřetelnost dialogu. Tato funkce funguje při přehrávání obsahu, který je kompatibilní s funkcí ovládání dialogu DTS:X.

Způsob nastavení se liší v závislosti na vstupu.

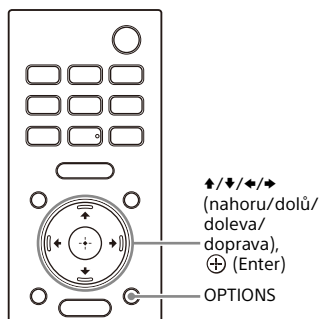

- 1 Stiskněte OPTIONS, pomocí tlačítek ↑/↓ (nahoru/dolů) zobrazte na displeji na čelním panelu položku [DIALOG], potom stiskněte ⊕ (Enter).**
- 2 Nastavte hlasitost dialogu pomocí tlačítek ↑/↓ (nahoru/dolů), potom stiskněte ⊕ (Enter).**

Lze nastavit hodnotu v rozmezí 0,0 dB až 6,0 dB v krocích po 1,0 dB.
- 3 Stiskněte tlačítko OPTIONS.**

Nabídka možností na displeji na čelním panelu se vypne.

Použití reproduktorového systému vzájemným propojením s televizorem

Ovládání reproduktorového systému propojením s televizorem (funkce Ovládání zařízení HDMI)

Pokud připojíte televizor kompatibilní s funkcí Ovládání zařízení HDMI pomocí kabelu HDMI, budete moci propojit ovládání reproduktorového systému, například zapnutí/vypnutí nebo nastavení zvuku, s televizorem.

Informace o funkci Ovládání zařízení HDMI

Funkce Ovládání zařízení HDMI umožňuje propojeně ovládat zařízení spojená kabelem HDMI (High-Definition Multimedia Interface).

Tato funkce je k dispozici pro zařízení kompatibilní s funkcí Ovládání zařízení HDMI, ovšem nemusí fungovat, pokud jsou spojená zařízení, která nejsou vyrobená společností Sony.

Příprava k činnosti vzájemným propojením s televizorem

Aktivujte funkci Ovládání zařízení HDMI v televizoru, který je připojen k reproduktorovému systému kabelem HDMI.

Výchozí nastavení funkce Ovládání zařízení HDMI reproduktorového systému je [On].

Rady

- Pokud k televizoru připojujete zařízení, jako je přehrávač disků Blu-ray, pomocí kabelu HDMI, aktivujte v zařízení funkci Ovládání zařízení HDMI.
- Informace o aktivaci funkce Ovládání zařízení HDMI v televizoru nebo přehrávači disků Blu-ray najdete v jejich návodu k použití.
- Pokud aktivujete funkci Ovládání zařízení HDMI (synchronizace „BRAVIA“) při používání televizoru vyrobeného společností Sony, bude také automaticky aktivována funkce Ovládání zařízení HDMI v reproduktorovém systému. Když je nastavení dokončeno, na displeji na čelním panelu se zobrazí [DONE].

Ovládání napájení nebo hlasitosti pomocí dálkového ovládání televizoru

Při zapnutí/vypnutí televizoru nebo nastavení hlasitosti pomocí dálkového ovládání televizoru jsou funkce napájení reproduktorového systému nebo nastavení hlasitosti vzájemně propojeny.

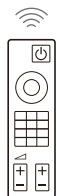

Dálkové ovládání
televizoru

Vzájemné propojení napájení

Když zapnete nebo vypnete televizor, reproduktorový systém se automaticky zapne nebo vypne.

Poznámka

Pokud před vypnutím televizoru vypnete reproduktorový systém, nemusí se tento reproduktorový systém zapnout automaticky, když televizor zapnete příště. V takovém případě proveďte následující postup:

- V nabídce televizoru vyberte reproduktorový systém pro zvukové výstupní zařízení,
- Při používání televizoru Sony zapněte reproduktorový systém, když je televizor zapnutý.

Nastavení hlasitosti

Zvuk sledovaného televizoru je automaticky reprodukován reproduktorovým systémem. Hlasitost reproduktorového systému můžete nastavit dálkovým ovládním televizoru.

Další funkce vzájemného propojení

Používání nabídky pomocí dálkového ovládní televizoru

Nabídku reproduktorového systému můžete ovládat výběrem názvu reproduktorového systému při změně vstupu nebo obsluhou nabídky synchronizace na televizoru.

Poznámka

Některé televizory Sony podporují nabídku synchronizace. Informace o podpoře nabídky synchronizace naleznete v návodu k použití televizoru.

Sledování jazyka

Když změníte jazyk zobrazení v televizoru, změní se i jazyk zobrazení v reproduktorovém systému.

Rada

Nastavení Ovládní zařízení HDMI můžete změnit výběrem položky  [Setup] - [Advanced Settings] - [HDMI Settings] v hlavní nabídce.

Ovládní reproduktorového systému vzájemným propojením s kompatibilním televizorem pomocí funkce synchronizace „BRAVIA“

Synchronizace „BRAVIA“ je rozšířená funkce vyvinutá společností Sony na základě funkce Ovládní zařízení HDMI. Připojením zařízení kompatibilních se synchronizací BRAVIA, například televizoru nebo přehrávače disků Blu-ray, pomocí kabelu HDMI, můžete zařízení ovládat jejich vzájemným propojením mezi sebou.

Chcete-li použít synchronizaci „BRAVIA“

Synchronizaci „BRAVIA“ zapnete aktivací funkce Ovládní zařízení HDMI v zařízení Sony. Postup pro aktivaci funkce Ovládní zařízení HDMI naleznete v části „Příprava k činnosti vzájemným propojením s televizorem“ (strana 39).

Co můžete s funkcí synchronizace „BRAVIA“ dělat

Funkce Ovládní zařízení HDMI

- Vzájemné propojení napájení (strana 39)
- Nastavení hlasitosti (strana 40)
- Používání nabídky pomocí dálkového ovládní televizoru (strana 40)
- Sledování jazyka (strana 40)

Funkce ovládání domácího kina

Nastavení reproduktorového systému, přepínání vstupů atd. lze provést bez přepnutí vstupu TV.

Změna jasu displeje na čelním panelu a indikátorů (DIMMER)

Můžete změnit jas displeje na čelním panelu a indikátoru BLUETOOTH. Změní se i jas indikátoru volitelného subwooferu a zadních reproduktorů.

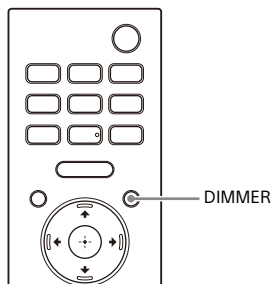

1 Vyberte nastavení stisknutím tlačítka DIMMER.

Nastavení se zobrazí na displeji na čelním panelu.

Nastavení	Vysvětlení
[BRIGHT]	Displej na čelním panelu a indikátory svítí jasně.
[DARK]	Displej na čelním panelu a indikátory svítí tlumeně.
[OFF]	Displej na čelním panelu a indikátory jsou vypnuté.

Poznámka

Když je vybráno nastavení [OFF], displej na čelním panelu a indikátory jsou vypnuté. Při stisknutí kteréhokoli tlačítka se automaticky zapnou, a pokud na reproduktorovém systému asi 10 sekund neprovedete žádnou operaci, znovu se vypnou. V některých

situacích se ale displej na čelním panelu a indikátory nemusí vypnout. V takovém případě je jas displeje na čelním panelu a indikátorů stejný, jako když je nastavena hodnota [DARK].

Úspora energie v pohotovostním režimu

Zkontrolujte, zda je položka  [Setup]
- [Advanced Settings] - [System Settings]
- [Network/Bluetooth Standby]
nastavena na hodnotu [Off].

Nastavení s funkcí Easy Setup

S funkcí Easy Setup můžete pro reproduktorový systém jednoduše provést základní úvodní nastavení, nastavení reproduktorů a nastavení sítě.

- 1 Stiskněte tlačítko HOME.**
Na televizní obrazovce se zobrazí hlavní nabídka.
- 2 Vyberte v hlavní nabídce  [Setup] - [Easy Setup].**
Na televizní obrazovce se zobrazí obrazovka [Easy Setup].
- 3 Vyberte požadované nastavení.**
 - [Easy Initial Setup]: Provedení základního úvodního nastavení včetně nastavení reproduktorů a sítě.
 - [Easy Sound Setup]: Provede základní nastavení reproduktorů pro optimalizaci prostorového zvuku pro vaše prostředí.
 - [Easy Network Setup]: Provedení základního nastavení sítě.
- 4 Proveďte nastavení podle zobrazených pokynů.**

Nastavení s funkcí Advanced Settings

Použití nabídky [Advanced Settings]

Můžete různě upravovat nastavení, například obrazu a zvuku v nabídce [Advanced Settings].

1 Stiskněte tlačítko HOME.









Na televizní obrazovce se zobrazí hlavní nabídka.

2 Vyberte v hlavní nabídce [Setup] - [Advanced Settings].

Na televizní obrazovce se zobrazí obrazovka [Advanced Settings].

3 Vyberte položku nastavení.

Podrobné informace o položkách nastavení naleznete v uživatelské příručce.

Položka nastavení	Vysvětlení
 [Speaker Settings]	Nastavení reproduktorů pro instalaci a připojení.
 [Audio Settings]	Nastavení zvukového výstupu.
 [HDMI Settings]	Provede nastavení HDMI.
 [Bluetooth Settings]	Podrobné nastavení funkce BLUETOOTH.
 [System Settings]	Nastavení související s reproduktorovým systémem.
 [Network Settings]	Podrobné nastavení pro internet.
 [Resetting]	Obnovení výchozích nastavení reproduktorového systému z výroby.
 [Software Update]	Aktualizace softwaru reproduktorového systému nebo volitelného subwooferu/zadních reproduktorů.

Aktualizace softwaru

Aktualizováním softwaru na nejnovější verzi získáte přístup k nejnovějším funkcím.

Informace o funkcích aktualizace naleznete na následujícím webu:

- Pro zákazníky v Amerikách
<https://www.sony.com/am/support>
- Pro zákazníky v Evropě
<https://www.sony.eu/support>
- Pro zákazníky v Asii, Tichomoří, Oceánii, na Středním východě a v Africe
<https://www.sony-asia.com/support>

Poznámky

- Aktualizace může trvat až 20 minut.
- Pro provedení aktualizace přes internet je nutné připojení k internetu.
- V průběhu aktualizace reproduktorový systém nezapínajte ani nevypínajte, neodpojujte napájecí kabel, neodpojujte/nepřipojujte kabel HDMI a nepoužívejte reproduktorový systém ani televizor. Počkejte na dokončení aktualizace softwaru.
- Pokud chcete software aktualizovat automaticky, nastavte položku  [Setup] - [Advanced Settings] - [Network Settings] - [Auto Update Settings] - [Auto Update] na hodnotu [On]. V závislosti na konkrétní aktualizaci se může software aktualizovat i tehdy, když jste pro položku [Auto Update] nastavili hodnotu [Off]. Podrobnosti naleznete v uživatelské příručce.

- 1 Pokud používáte volitelný subwoofer, ujistěte se, že je zapnutý a připojen k reproduktorovému systému. Při používání zadních reproduktorů se ujistěte, že jsou připojeny k síťové zásuvce, zapnuty a připojeny k reproduktorovému systému.**

Indikátory napájení volitelného subwooferu a zadních reproduktorů svítí zeleně.

- 2 Stiskněte tlačítko HOME.**

Na televizní obrazovce se zobrazí hlavní nabídka.



- 3 Vyberte v hlavní nabídce  [Setup] - [Advanced Settings].**

Pokud reproduktorový systém najde v síti informace o aktualizaci pro reproduktorový systém, v hlavní nabídce se zobrazí upozornění na aktualizaci a položka [Software Update]. V takovém případě vyberte položku [Software Update] a postupujte podle zobrazených pokynů.

- 4 Vyberte [Software Update].**

Na televizní obrazovce se zobrazí obrazovka [Software Update].

- 5 Vyberte možnost aktualizace.**

Stisknutím tlačítek / (nahoru/dolů) a  (Enter) vyberte možnost aktualizace z následujících položek, potom software aktualizujte podle zobrazených pokynů.

Při zahájení aktualizace softwaru se reproduktorový systém automaticky restartuje.

V průběhu aktualizace softwaru se na displeji na čelním panelu zobrazuje [UPDATE]. Po dokončení aktualizace se reproduktorový systém automaticky restartuje.

[Network Update]

Aktualizace softwaru pomocí dostupné sítě. Ujistěte se, že je síť připojena k internetu.



[USB Update]

Aktualizace softwaru pomocí USB úložiště. Podrobnosti o aktualizaci jsou k dispozici v pokynech zobrazených při stažení souboru s aktualizací.

[Wireless Speakers Update]

Aktualizace softwaru volitelného subwooferu a zadních reproduktorů, když je software reproduktorového systému aktuální.

Poznámky

- Aktualizaci s možností [USB Update] můžete provést stisknutím tlačítka  (BLUETOOTH) a  (napájení) na reproduktoru Bar a jejich podržením na 7 sekund.
- Pokud aktualizaci volitelného subwooferu a zadních reproduktorů nelze provést, přemístěte je blíže k reproduktoru Bar a potom zahajte aktualizaci.

Řešení problémů

Pokud reproduktorový systém nefunguje správně, proveďte následující kroky v uvedeném pořadí:

1 Vyhledejte příčinu a řešení problému podle tohoto návodu k použití nebo uživatelské příručky.

Postup řešení problémů je uveden v části „Řešení problémů“. Podrobnosti o funkcích, které nejsou uvedeny v tomto návodu k použití, najdete v uživatelské příručce.

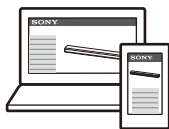

- Pro zákazníky v Amerikách

https://rd1.sony.net/help/ht/a3000/h_uc/



- Pro zákazníky v ostatních zemích/regionech

https://rd1.sony.net/help/ht/a3000/h_zz/



2 Zjistěte příčinu a řešení problému na webu podpory společnosti Sony.

Stránka podpory společnosti Sony poskytuje nejnovější informace o podpoře a nejčastější dotazy.

- Pro zákazníky v Amerikách
<https://www.sony.com/am/support>
- Pro zákazníky v Evropě
<https://www.sony.eu/support>
- Pro zákazníky v Asii, Tichomoří, Oceánii, na Středním východě a v Africe
<https://www.sony-asia.com/support>



3 Resetujte reproduktorový systém.

Veškerá nastavení reproduktorového systému budou navrácena do svého výchozího stavu (strana 55).



4 Pokud budou problémy přetrvávat, obraťte se na nejbližšího prodejce společnosti Sony.



Výkon

Reproduktorový systém se nespouští.

- Zkontrolujte, zda je napájecí kabel řádně zapojený.
- Odpojte napájecí kabel od zásuvky a po několika minutách jej znovu připojte.

Reproduktorový systém se nezapíná, ani když je zapnut televizor.

- Nastavte položku  [Setup] - [Advanced Settings] - [HDMI Settings] - [Control for HDMI] na hodnotu [On]. Televizor musí podporovat funkci Ovládání zařízení HDMI (strana 39). Podrobnosti naleznete v návodu k použití televizoru.
- Zkontrolujte nastavení reproduktorů televizoru. Napájení reproduktorového systému se synchronizuje s nastavením reproduktorů televizoru. Podrobnosti naleznete v návodu k použití televizoru.
- Pokud se zvuk televizoru při posledním sledování televize ozýval z reproduktorů televizoru, je v závislosti na televizoru možné, že se reproduktorový systém při zapnutí televizoru nezapne.

Reproduktorový systém se vypne při vypnutí televizoru.

- Zkontrolujte nastavení položky  [Setup] - [Advanced Settings] - [HDMI Settings] - [Standby Linked to TV]. Pokud je položka [Standby Linked to TV] nastavena na hodnotu [On] nebo [Auto], reproduktorový systém se při vypnutí televizoru automaticky vypne.

Reproduktorový systém se nevypíná, ani když je vypnut televizor.

- Zkontrolujte nastavení položky  [Setup] - [Advanced Settings] -

[HDMI Settings] - [Standby Linked to TV]. Pokud chcete, aby se reproduktorový systém při vypnutí televizoru vypínal automaticky bez ohledu na nastavený vstup, nastavte položku [Standby Linked to TV] na hodnotu [On]. Televizor musí podporovat funkci Ovládání zařízení HDMI (strana 39). Podrobnosti naleznete v návodu k použití televizoru.

Reproduktorový systém nelze vypnout.

- Je možné, že je reproduktorový systém v demonstračním režimu. Chcete-li demonstrační režim zrušit, resetujte reproduktorový systém. Stiskněte a na dobu delší než 5 sekund podržte tlačítka  (napájení) a - (hlasitost) na reproduktoru Bar. (strana 55)

Obraz

Nezobrazuje se obraz nebo se obraz nevysílá správně.

- Vybte správný vstup (strana 23).
- Pokud se nezobrazuje obraz, když je zvolen vstup TV, vyberte kanál televizoru, který chcete, pomocí dálkového ovládání televizoru.
- Odpojte kabel HDMI, potom jej znovu připojte. Ujistěte se, zda je kabel pevně zapojen.

Obraz na obrazovce televizoru je zkreslený.

- Může dojít k rušení bezdrátové funkce mezi televizorem nebo jinými bezdrátovými zařízeními a reproduktorovým systémem. Nainstalujte reproduktorový systém daleko od televizoru nebo jiných bezdrátových zařízení.
- Dochází k rušení frekvenčního pásma mezi bezdrátovou sítí LAN a bezdrátovým připojením volitelných reproduktorů. Přepněte pásmo bezdrátového připojení k síti LAN



televizoru nebo zařízení, které přehrává obraz, na 2,4 GHz.

Zvuk



Reproduktorový systém se nemůže připojit k televizoru pomocí funkce BLUETOOTH.

- Když propojíte reproduktorový systém a televizor kabelem HDMI, připojení BLUETOOTH bude zrušeno.

Reproduktorový systém nereprodukuje žádný zvuk televizoru.

- Zkontrolujte typ a připojení kabelu HDMI, kabelu pro režim středového TV reproduktoru nebo optického digitálního kabelu připojeného k reproduktorovému systému a televizoru (strana 17).
- Odpojte kabely, kterými je propojen televizor s reproduktorovým systémem, potom je znovu pevně připojte. Odpojte napájecí kabely televizoru a reproduktorového systému od elektrické zásuvky, potom je znovu připojte.
- Když jsou reproduktorový systém a televizor propojeny kabelem HDMI, zkontrolujte následující.
 - Zda je konektor HDMI připojeného televizoru označen „eARC“ nebo „ARC“.
 - Zda je funkce Ovládání zařízení HDMI na televizoru zapnutá.
 - Zda je v televizoru aktivována funkce eARC nebo ARC.
 - Počet připojených zařízení, která je možné ovládat pomocí funkce Ovládání zařízení HDMI, nepřekročil limit.
 - V reproduktorovém systému je možnost  [Setup] - [Advanced Settings] - [HDMI Settings] - [Control for HDMI] nastavena na hodnotu [On] a možnost  [Setup] - [Advanced Settings] - [HDMI

Settings] - [TV Audio Input Mode] na hodnotu [Auto].



- Pokud televizor není kompatibilní s funkcí eARC, nastavte položku  [Setup] - [Advanced Settings] - [HDMI Settings] - [eARC] na hodnotu [Off].
 - Pokud váš televizor není kompatibilní se systémem eARC nebo ARC, připojte optický digitální kabel (strana 17). Pokud televizor není kompatibilní s funkcí eARC ani s funkcí ARC, zvuk z televizoru se nebude ozývat z reproduktorového systému, ani pokud bude reproduktorový systém připojen ke konektoru HDMI IN televizoru.
 - Přepněte vstup reproduktorového systému na vstup TV.
 - Zvyšte hlasitost na reproduktorovém systému nebo zrušte ztlumění.
 - V závislosti na pořadí, v jakém zapnete televizor a reproduktorový systém, může být reproduktorový systém ztluměn a na displeji na čelním panelu se v takovém případě zobrazí [MUTING]. V takovém případě zapněte nejdříve televizor, a až poté reproduktorový systém.
 - Stisknutím TV/AUDIO SYSTEM na dálkovém ovládacím přepněte výstup pro zvuk připojeného televizoru nebo zvolte možnost audio systém pro nastavení reproduktorů v televizoru. Informace o nastavení televizoru naleznete v návodu k použití televizoru.
- ### Zvuk se ozývá z reproduktorového systému i z televizoru.
- Ztlumte zvuk v reproduktorovém systému nebo v televizoru.
 - Když připojíte reproduktorový systém a televizor pomocí kabelu pro režim středového TV reproduktoru a nastavíte možnost  [Setup] - [Advanced Settings] - [Speaker Settings] - [TV Center Speaker Settings] - [TV Center Speaker Mode] na hodnotu [On], středová složka

zvuku reproduktorového systému bude vycházet z televizoru. Další informace naleznete v uživatelské příručce.

Zvuk televizoru z reproduktorového systému je zpožděný oproti obrazu.

- Pokud je hodnota prodlevy mezi obrazem a zvukem nastavena v rozmezí mezi 25 ms a 300 ms, nastavte ji na 0 ms. Podrobnosti naleznete v uživatelské příručce.
- V závislosti na zdroji zvuku se může objevit zvuková prodleva mezi zvukem a obrazem. Pokud je váš televizor vybaven funkcí zpoždování obrazu, použijte ji pro úpravu této prodlevy. Podrobnosti naleznete v návodu k použití televizoru.

Není slyšet žádný zvuk ze zařízení připojeného k reproduktorovému systému nebo je tento zvuk velmi tichý.

- Stiskněte tlačítko  (hlasitost) + na dálkovém ovládnání a zkontrolujte úroveň hlasitosti (strana 12).
- Zrušte funkci ztlumení stisknutím tlačítka  (ztlumení) nebo  (hlasitost) + na dálkovém ovládnání (strana 12).
- Ujistěte se, že je správně zvolen vstupní zdroj. Vyzkoušejte ostatní vstupní zdroje stisknutím tlačítka pro výběr vstupu na dálkovém ovládnání (TV/USB/BLUETOOTH).
- Ujistěte se, že jsou konektory pevně zapojeny.

Nelze dosáhnout efektu prostorového zvuku.

- V závislosti na kombinaci nastavení SOUND FIELD (strana 35) a vstupního signálu nemusí být zpracování prostorového zvuku účinné. Efekt prostorového zvuku může být v závislosti na programu nebo disku slabý.

Z některých reproduktorů nevychází zvuk.

- V závislosti na kombinaci nastavení SOUND FIELD (strana 35) a zdroje zvuku nemusí některé reproduktory vydávat zvuk.

Sound Field Optimization

Postup Sound Field Optimization se nezdařil.

- Při použití volitelných zadních reproduktorů je nainstalujte visle tak, aby štitky na spodní straně reproduktorů směřovaly dolů.
- Znovu proveďte postup Sound Field Optimization v situaci, kdy je okolí tiché.
- Pokud je vzdálenost mezi reproduktorem Bar a volitelnými zadními reproduktory/subwooferem příliš malá nebo naopak velká, nelze provést postup Sound Field Optimization správně. Upravte vzdálenost mezi reproduktory a proveďte znovu postup Sound Field Optimization.
- Pokud je mezi reproduktory překážka nebo je blokována překážkou mikrofón pro měření výstupu reproduktoru, postup Sound Field Optimization nelze správně provést. Pokud je mezi reproduktory nebo před reproduktory nějaká překážka, odstraňte ji.

Připojení USB zařízení

USB zařízení není rozpoznáno.

- Vyzkoušejte toto:
 - 1 Vypněte reproduktorový systém.
 - 2 Odpojte a znovu připojte USB zařízení.
 - 3 Zapněte reproduktorový systém.
- Zkontrolujte, že je USB zařízení řádně připojeno k portu  (USB) (strana 28).
- Zkontrolujte, zda není USB zařízení poškozeno.

- Zkontrolujte, že je USB zařízení zapnuté.
- Pokud je USB zařízení připojeno k USB rozbočovači nebo kabelu, odpojte jej a připojte USB zařízení přímo k reproduktorovému systému.
- Při připojení přístroje WALKMAN® nebo chytrého telefonu nemusí být rozpoznáno jejich vnitřní nebo externí úložiště (například paměťová karta).

Připojení mobilního zařízení

Nelze provést spárování.

- Umístěte reproduktorový systém a BLUETOOTH zařízení blíže k sobě.
- Ujistěte se, že reproduktorový systém není rušen zařízením využívajícím bezdrátové sítě LAN, jinými bezdrátovými zařízeními využívajícími frekvenci 2,4 GHz nebo mikrovlnnou troubou. Pokud se v blízkosti nachází zařízení, které vytváří elektromagnetické záření, umístěte toto zařízení dále od reproduktorového systému.

Připojení BLUETOOTH nelze dokončit.

- Ujistěte se, že na reproduktoru Bar svítí indikátor BLUETOOTH (strana 27).
- Ujistěte se, že připojované BLUETOOTH zařízení je zapnuté a že je na něm aktivovaná funkce BLUETOOTH.
- Umístěte reproduktorový systém a BLUETOOTH zařízení blíže k sobě.
- Znovu spárujte reproduktorový systém a BLUETOOTH zařízení. Je možné, že budete muset nejprve zrušit spárování s reproduktorovým systémem pomocí BLUETOOTH zařízení.
- Může dojít k vymazání informací o párování. Znovu proveďte operaci párování (strana 26).

Zvuk z připojeného mobilního zařízení BLUETOOTH není reprodukován reproduktorovým systémem.

- Ujistěte se, že na reproduktoru Bar svítí indikátor BLUETOOTH (strana 27).
- Umístěte reproduktorový systém a BLUETOOTH zařízení blíže k sobě.
- Pokud se v blízkosti nachází zařízení, které vytváří elektromagnetické záření, například zařízení využívající bezdrátové sítě LAN, jiná BLUETOOTH zařízení nebo mikrovlnná trouba, umístěte tato zařízení dále od reproduktorového systému.
- Odstraňte veškeré překážky mezi reproduktorovým systémem a BLUETOOTH zařízením nebo přemístěte reproduktorový systém dále od překážky.
- Přemístěte připojené zařízení BLUETOOTH.
- Přepněte frekvenci bezdrátové sítě LAN bezdrátového routeru sítě LAN nebo počítače, které se nacházejí v blízkosti, na pásmo 5 GHz.
- Zvyšte na připojeném zařízení BLUETOOTH hlasitost.

Připojení sluchátek s funkcí BLUETOOTH

Nelze provést spárování.

- Umístěte reproduktorový systém a sluchátka BLUETOOTH blíže k sobě.
- Ujistěte se, že reproduktorový systém není rušen zařízením využívajícím bezdrátové sítě LAN, jinými bezdrátovými zařízeními využívajícími frekvenci 2,4 GHz nebo mikrovlnnou troubou. Pokud se v blízkosti nachází zařízení, které vytváří elektromagnetické záření, umístěte toto zařízení dále od reproduktorového systému.

Připojení BLUETOOTH nelze dokončit.

- Ujistěte se, že na reproduktoru Bar svítí indikátor BLUETOOTH (strana 27).
- Ujistěte se, že připojovaná sluchátka BLUETOOTH jsou zapnutá a že je na nich aktivovaná funkce BLUETOOTH.
- Umístěte reproduktorový systém a sluchátka BLUETOOTH blíže k sobě.
- Znovu spárujte reproduktorový systém a sluchátka BLUETOOTH. Je možné, že budete muset nejprve zrušit párování sluchátek BLUETOOTH s reproduktorovým systémem. Viz „Odebrání spárovaných sluchátek ze seznamu zařízení“ (strana 30).
- Může dojít k vymazání informací o párování. Znovu proveďte operaci párování (strana 29).

Z připojených BLUETOOTH sluchátek nevychází žádný zvuk.

- Ujistěte se, že na reproduktoru Bar svítí indikátor BLUETOOTH (strana 27).
- Umístěte reproduktorový systém a sluchátka BLUETOOTH blíže k sobě.
- Pokud se v blízkosti nachází zařízení, které vytváří elektromagnetické záření, například zařízení využívající bezdrátové síť LAN, jiná BLUETOOTH zařízení nebo mikrovlnná trouba, umístěte tato zařízení dále od reproduktorového systému.
- Odstraňte veškeré překážky mezi reproduktorovým systémem a sluchátky BLUETOOTH nebo přemístěte reproduktorový systém dále od překážky.
- Přemístěte připojená sluchátka BLUETOOTH.
- Přepněte frekvenci bezdrátové sítě LAN bezdrátového routeru síť LAN nebo počítače, které se nacházejí v blízkosti, na pásmo 5 GHz.
- Zvyšte na připojených sluchátkách BLUETOOTH hlasitost.
- Nastavte položku  [Setup] - [Advanced Settings] - [Bluetooth Settings] - [Wireless Playback Quality]

na hodnotu [LDAC Stable Connection (Auto)] nebo [SBC Stable Connection (Auto)].

- Některý obsah není možné reprodukovat kvůli ochraně obsahu.

Dálkové ovládání

Dálkové ovládání reproduktorového systému nefunguje.





- Namiřte dálkovým ovládním na snímač dálkového ovládním na reproduktoru Bar (strana 10).
- Odstraňte všechny překážky, které se nacházejí mezi dálkovým ovládním a reproduktorovým systémem.
- Pokud jsou baterie v dálkovém ovládním slabé, vyměňte obě za nové.
- Ujistěte se, že na dálkovém ovládním mačkáte správné tlačítko.

Dálkové ovládání televizoru nefunguje.

- Tento problém je možné vyřešit aktivací funkce IR opakovače. Podrobnosti naleznete v uživatelské příručce.

Volitelné reproduktory



Z volitelného reproduktoru není slyšet žádný nebo jen velmi tichý zvuk.

- Stisknutím tlačítka SW  (hlasitost subwooferu) + na dálkovém ovládním zvyšte hlasitost subwooferu nebo stisknutím tlačítka REAR  (hlasitost zadních reproduktorů) + zvyšte hlasitost zadních reproduktorů (strana 34).
- Zkontrolujte stav bezdrátového připojení v části  [Setup] - [Advanced Settings] - [Speaker Settings] - [Wireless Speaker Settings] - [Check wireless connection].
- Vypněte noční režim (strana 36).
- Při změně nastavení  [Setup] - [Advanced Settings] - [Speaker

Settings] - [Wireless Speaker Settings] - [RF Channel] z [Off] na [On] může trvat jednu minutu, než bude zvuk reprodukován (strana 21).

- Nahlédněte do návodu k použití volitelných zadních reproduktorů/subwooferu.

Zvuk vypadává nebo obsahuje šum.

- Pokud se v blízkosti nachází zařízení, které vytváří elektromagnetické vlny, například zařízení využívající bezdrátové síť LAN nebo zapnutá mikrovlnná trouba, umístěte volitelný reproduktor a reproduktorový systém dále od takového zařízení.
- Pokud se mezi volitelným reproduktorem a reproduktorovým systémem nachází překážka, přemístěte ji nebo ji odstraňte.
- Umístěte volitelný reproduktor a reproduktorový systém co nejbližší k sobě.
- Změňte nastavení  [Setup] - [Advanced Settings] - [Speaker Settings] - [Wireless Speaker Settings] - [RF Channel] na hodnotu [Off] a potom znovu nastavte hodnotu [On].
- V televizoru nebo přehrávači disků Blu-ray přepněte připojení k síti z bezdrátového na kabelové.
- Nastavte položku  [Setup] - [Advanced Settings] - [Speaker Settings] - [Wireless Speaker Settings] - [Wireless Playback Quality] na hodnotu [Connection].

Ostatní

Funkce Ovládání zařízení HDMI nefunguje správně.

- Zkontrolujte spojení s reproduktorovým systémem (strana 17).
- Aktivujte funkci Ovládání zařízení HDMI na televizoru. Podrobnosti naleznete v návodu k použití televizoru.
- Chvilku počkejte, potom to zkuste znovu. Když reproduktorový systém

odpojíte, bude chvilku trvat, než jej budete moci ovládat. Počkejte 15 sekund nebo déle, potom to zkuste znovu.

- Ujistěte se, že televizor připojený k reproduktorovému systému podporuje funkci Ovládání zařízení HDMI.
- Typ a počet zařízení, která je možné ovládat pomocí funkce Ovládání zařízení HDMI, je standardem HDMI CEC omezen následujícím způsobem:
 - Záznamová zařízení (rekordér disků Blu-ray, rekordér DVD apod.): až 3 zařízení
 - Přehrávací zařízení (přehrávač disků Blu-ray, přehrávač DVD apod.): až 3 zařízení (reproduktorový systém používá jedno z nich)
 - Tunerová zařízení: až 4 zařízení
 - Audio systém (přijímač/sluchátka): maximálně 1 zařízení (používané tímto reproduktorovým systémem)

Na displeji na čelním panelu 5 sekund bliká nápis [PRTCT] a reproduktorový systém se vypne.

- Odpojte napájecí kabel a ujistěte se, že nic neblokuje větrací otvory reproduktorového systému.

Na displeji na čelním panelu bliká střídavě [PRTCT], [PUSH], název zařízení ([SUB], [RL] nebo [RR]) a [POWER].

- Vypněte jednotlivé reproduktory stisknutím tlačítka  (napájení) na příslušném reproduktoru ([SUB]: volitelný subwoofer, [RL]: volitelný levý zadní reproduktor, [RR]: volitelný pravý zadní reproduktor). V případě volitelných zadních reproduktorů odpojte napájecí kabel a potom restartujte reproduktorový systém. V případě volitelného subwooferu odpojte napájecí kabel a ujistěte se, že nic neblokuje větrací otvory volitelného subwooferu. Potom reproduktorový systém restartujte. Pokud se správně připojí, na displeji

na čelním panelu se obnoví normální zobrazení.

Na displeji na čelním panelu se na 2 sekundy postupně zobrazí slova [HIGH], [TEMP] a [ERROR], zobrazí se nápis [STANDBY] a reproduktorový systém se vypne.

→ V reproduktorovém systému je zjištěna vysoká teplota. Stisknutím tlačítka  (napájení) restartujte reproduktorový systém.

Na displeji na čelním panelu se zobrazí [BT TX].

→ Nastavte položku  [Setup] - [Advanced Settings] - [Bluetooth Settings] - [Bluetooth Mode] na hodnotu [Receiver]. [BT TX] se na displeji na čelním panelu zobrazuje, když je možnost [Bluetooth Mode] nastavena na [Transmitter].

Snímače televizoru nefungují správně.

→ Reprodukter Bar může blokovat některé snímače (například snímač jasu), přijímač dálkového ovládání na televizoru nebo vysílač signálu pro 3D brýle (infračervený přenos) 3D televizoru, který podporuje systém infračervených 3D brýlí, případně bezdrátovou komunikaci. Umístěte reproduktor Bar dále od televizoru, ale do takové vzdálenosti, aby mohla tato zařízení správně fungovat. Informace o umístění snímačů a přijímače signálu dálkového ovládání naleznete v návodu k použití televizoru.

Bezdrátové funkce (bezdrátová síť LAN, funkce BLUETOOTH nebo volitelný subwoofer/zadní reproduktory) jsou nestabilní.

→ Neumisťujte do blízkosti reproduktorového systému jiné kovové předměty, než je televizor.

Náhle se začne přehrávat hudba, kterou neznáte.

→ Je možné, že se spustilo přehrávání předinstalované ukázkové hudby. Přehrávání zastavíte stisknutím tlačítka  (výběr vstupu) na reproduktoru Bar.

Reproduktorový systém nelze vypnout nebo nelze použít možnost [Advanced Settings]./Při stisknutí tlačítka  (napájení) se na displeji předního panelu zobrazí [.DEMO] a reproduktorový systém nelze vypnout.

→ Je možné, že je reproduktorový systém v demonstračním režimu. Chcete-li demonstrační režim zrušit, resetujte reproduktorový systém (strana 55). Stiskněte a na dobu delší než 5 sekund podržte tlačítka  (napájení) a - (hlasitost) na reproduktoru Bar.

Reproduktorový systém se restartuje.

→ Při připojení televizoru, jehož rozlišení je jiné než rozlišení reproduktorového systému, se může reproduktorový systém restartovat, aby se resetovala nastavení výstupu obrazu.

Resetování reproduktorového systému

Pokud reproduktorový systém stále nefunguje správně, resetujte reproduktorový systém následujícím způsobem.

- 1 Stiskněte tlačítko HOME.**
Na televizní obrazovce se zobrazí hlavní nabídka.
- 2 Vyberte v hlavní nabídce  [Setup] - [Advanced Settings].**
- 3 Vyberte [Resetting].**
- 4 Vyberte položku nabídky, kterou chcete resetovat.**
- 5 Vyberte [Start].**

Zrušení resetování

V kroku 5 vyberte možnost [Cancel].

Pokud nemůžete provést reset pomocí hlavní nabídky

- 1 Stiskněte a na dobu delší než 5 sekund podržte tlačítka  (napájení) a - (hlasitost) na reproduktoru Bar.**
Obnoví se původní hodnoty nastavení.

Poznámka

Při provedení resetu může být ztraceno propojení s volitelným subwooferem a zadními reproduktory. V takovém případě je znovu připojte podle návodu k použití.

Další informace

Specifikace

Soundbar (HT-A3000)

Oddíl zesilovače

VÝSTUPNÍ VÝKON (jmenovitý)

Přední L + přední P: 33 W + 33 W (při 6 ohmech, 1 kHz 1 % THD)

VÝKON (referenční)

Přední levý/přední pravý reproduktor:

50 W (na kanál při 6 ohmech, 1 kHz)

Středový reproduktor: 50 W (při 6 ohmech, 1 kHz)

Subwoofer: 50 W (na kanál při 6 ohmech, 100 Hz)

Vstupy

TV IN (OPT)

Výstupy

HDMI OUT (TV eARC/ARC)

S-CENTER OUT

Oddíl HDMI

Konektor

Typ A (19 kolíků)

Oddíl USB

Port ψ (USB): 1 A

Typ A (pro připojení paměťového zařízení USB)

Oddíl bezdrátové sítě LAN

Komunikační systém

IEEE 802.11 a/b/g/n/ac

Kmitočtové pásmo

2,4 GHz, 5 GHz

Oddíl BLUETOOTH

Komunikační systém

Specifikace BLUETOOTH verze 5.0

Výstup

Specifikace BLUETOOTH, třída výkonu 1

Maximální dosah komunikace

Bez překážek přibližně 30 m¹⁾

Maximální počet zařízení, která lze

registrovat

9 zařízení

Kmitočtové pásmo

Pásmo 2,4 GHz (2,4000 GHz – 2,4835 GHz)

Metoda modulace

FHSS (Freq Hopping Spread Spectrum)

Kompatibilní profily BLUETOOTH²⁾

A2DP (Advanced Audio Distribution Profile)

AVRCP (Audio Video Remote Control Profile)

Podporované kodeky³⁾

SBC⁴⁾, AAC⁵⁾, LDAC

Rozsah přenosu (A2DP)

20 Hz – 40 000 Hz (LDAC vzorkovací frekvence 96 kHz s přenosem o rychlosti 990 kb/s)
20 Hz – 20 000 Hz (vzorkovací frekvence 44,1 kHz)

- 1) Skutečný dosah se bude lišit v závislosti na faktorech, jako jsou překážky mezi zařízeními, magnetické pole kolem mikrovlnné trouby, statická elektřina, používání bezdrátových telefonů, citlivost příjmu, operační systém, softwarové aplikace apod.
- 2) Standardní profily BLUETOOTH stanoví účel komunikace BLUETOOTH mezi zařízeními.
- 3) Kodek: Kompresie audio signálu a formát konverze
- 4) Zkratka výrazu Subband Codec
- 5) Zkratka výrazu Advanced Audio Coding

Oddíl předního L/předního P/ středového reproduktoru

Reproduktor

46 mm × 93 mm, kónický typ

Reproduktorový systém

Uzavřená ozvučnice

Oddíl vestavěného subwooferu

Reproduktor

45 mm × 108 mm, kónický typ

Reproduktorový systém

Bass reflex

Obecné

Požadavky na napájení

220 V – 240 V AC, 50 Hz/60 Hz

Příkon

Zapnuto: 50 W

[Network/Bluetooth Standby] - [On]:
méně než 3 W

[Network/Bluetooth Standby] - [Off]:

méně než 0,5 W

Port Wi-Fi systému reproduktorů má funkci směrovače, která umožňuje přeměrování zvukových dat do jiného zvukového produktu společnosti Sony.

Rozměry* (přibližně) (š/v/h)

950 mm × 64 mm × 128 mm

* Bez vyčnívající části

Hmotnost (přibližně)

4,6 kg

Zařízení, ze kterých můžete streamovat audio

- iPhone, iPad nebo iPod touch se systémem iOS 11.4 nebo novějším
- Apple TV 4K nebo Apple TV HD se systémem tvOS11.4 nebo novějším
- HomePod se systémem iOS 11.4 nebo novějším
- Mac s aplikací iTunes 12.8 nebo novější nebo se systémem macOS Catalina
- PC s aplikací iTunes 12.8 nebo novější

Oddíl bezdrátového vysílače/přijímače

Komunikační systém

Specifikace bezdrátového zvuku verze 4.0

Frekvenční pásmo

5 GHz

Způsob modulace

OFDM

Dodávané příslušenství

- Dálkové ovládání (1)
- Baterie R03 (velikost AAA) (2)
- ŠABLONA PRO MONTÁŽ NA ZEĎ (1)
- Kabel HDMI (podporuje specifikace odpovídající prémiovému vysokorychlostnímu kabelu HDMI s podporou sítě Ethernet) (1)
- Kabel pro režim středového TV reproduktoru (1)
- Napájecí kabel (1)
- Počáteční instrukce
- Návod k použití (tento dokument)

Provedení a specifikace se mohou změnit bez upozornění.

Rádiová frekvenční pásma a maximální výstupní výkon

	Frekvenční pásmo	Maximální výstupní výkon
BLUETOOTH	2 400 až 2 483,5 MHz	< 9,9 dBm
Bezdrátová síť LAN	2 400 až 2 483,5 MHz	< 19,9 dBm
	5 150 až 5 250 MHz	< 19,8 dBm
	5 250 až 5 350 MHz	< 19,8 dBm
	5 470 až 5 725 MHz	< 19,8 dBm
	5 725 až 5 850 MHz	< 13,96 dBm
Bezdrátový reproduktor	5 150 až 5 250 MHz	< 16 dBm
	5 250 až 5 350 MHz	< 16 dBm
	5 470 až 5 600 MHz	< 16 dBm
	5 650 až 5 725 MHz	< 16 dBm
	5 725 až 5 850 MHz	< 13,9 dBm

Typy zvukových souborů, které lze přehrát

Kodek	Přípona
MP3 (MPEG-1 Audio Layer III)	.mp3
AAC/HE-AAC	.m4a, .aac, .mp4, .3gp
WMA9 Standard	.wma
LPCM	.wav
FLAC	.flac
DSF	.dsf
DSDIFF*	.dff
AIFF	.aiff, .aif
ALAC	.m4a
Vorbis	.ogg
Monkey's Audio	.ape

* Reprodukční systém nepřehrává soubory s kódováním DST.

Poznámky

- Některé soubory nemusí být možné přehrát v závislosti na formátu souboru, kódování souboru, způsobu záznamu nebo jiných okolnostech.
- Některé soubory upravené v počítači nemusí být možné přehrát.
- S některými soubory nemusí být k dispozici rychlý posun vpřed a zpět.
- Reprodukční systém nepřehrává kódované soubory, například DRM.
- V závislosti na názvu/meta datech reprodukční systém nemusí rozpoznat soubor/složku.
- Některá USB zařízení nemusí s tímto reprodukčním systémem fungovat.
- Reprodukční systém umí rozpoznat velkokapacitní paměťová zařízení (MSC) (například paměť flash).

Podporované vstupní zvukové formáty

Podporované formáty zvuku se liší v závislosti na nastavení vstupu reproduktorového systému.

„O“ v níže uvedené tabulce označuje podporovaný zvukový formát a „-“ označuje nepodporovaný zvukový formát.

Formát	Vstup TV (eARC)	Vstup TV (ARC)	Vstup TV (OPT)
LPCM 2ch	○	○	○
LPCM 5.1ch	○	-	-
LPCM 7.1ch	○	-	-
Dolby Digital	○	○	○
Dolby TrueHD	○	-	-
Dolby Digital Plus	○	○	-
Dolby Atmos	○	-	-
Dolby Atmos - Dolby TrueHD	○	-	-
Dolby Atmos - Dolby Digital Plus	○	○	-
DTS	○	○	○
DTS-ES Discrete 6.1, DTS-ES Matrix 6.1	○	○	○
DTS 96/24	○	○	○
DTS-HD High Resolution Audio	○	-	-
DTS-HD Master Audio	○	-	-
DTS:X	○	-	-

Komunikace BLUETOOTH

- Zařízení BLUETOOTH by měla být používána v maximální vzdálenosti přibližně 10 metrů od sebe (bez překážek). Efektivní dosah komunikace se může zkrátit na základě následujících podmínek.
 - Když se mezi zařízeními propojenými pomocí BLUETOOTH nachází osoba, kovový předmět, stěna nebo jiná překážka
 - Na místech, kde je instalována bezdrátová síť LAN
 - V blízkosti mikrovlnných trub, které jsou právě v provozu
 - Na místech, kde se objevují jiné elektromagnetické vlny
- Zařízení BLUETOOTH a bezdrátové sítě LAN (IEEE 802.11 b/g/n) používají stejné kmitočtové pásmo (2,4 GHz). Když používáte zařízení BLUETOOTH v blízkosti zařízení využívající bezdrátové sítě LAN, může docházet k elektromagnetickému rušení. To může mít za následek, snížení rychlosti přenosu dat, šum nebo nemožnost připojení. Pokud k tomu dojde, zkuste následující nápravná opatření:
 - Tento reproduktorový systém použijte alespoň 10 metrů od bezdrátového zařízení LAN.
 - Pokud budete používat zařízení BLUETOOTH ve vzdálenosti do 10 metrů, vypněte napájení bezdrátového zařízení LAN.
 - Tento reproduktorový systém a zařízení BLUETOOTH nainstalujte co nejbližší k sobě.
- Rádiové vlny vysílané tímto reproduktorovým systémem mohou narušovat provoz některých zdravotnických prostředků. Takové rušení může vést k poruše, proto tento reproduktorový systém a zařízení BLUETOOTH na následujících místech vždy vypínejte:
 - v nemocnici, ve vlaku, v letadle, na čerpací stanicích a na místech s možnou přítomností hořlavých plynů

- v blízkosti automatických dveří nebo požárních alarmů
- Tento reproduktorový systém podporuje bezpečnostní funkce, které vyhovují specifikaci BLUETOOTH při zajišťování bezpečného připojení během komunikace prostřednictvím technologie BLUETOOTH. V závislosti na obsahu nastavení a dalších faktorech však toto zabezpečení nemusí být dostatečné, proto při používání komunikace prostřednictvím technologie BLUETOOTH buďte opatrní.
- Společnost Sony neponese žádnou zodpovědnost za škody nebo jiné ztráty způsobené únikem informací během komunikace prostřednictvím technologie BLUETOOTH.
- Komunikace BLUETOOTH není zaručena se všemi zařízeními BLUETOOTH, která mají stejný profil jako tento reproduktorový systém.
- Zařízení BLUETOOTH připojené k tomuto reproduktorovému systému musí vyhovovat specifikaci BLUETOOTH předepsané společností Bluetooth SIG, Inc. a tento soulad musí být stvrzen certifikací. I když zařízení specifikaci BLUETOOTH vyhovuje, mohou nastat případy, kdy s ohledem na vlastnosti nebo specifikace zařízení BLUETOOTH není připojení možné, kdy se liší způsoby ovládání, zobrazení nebo obsluhy.
- V závislosti na zařízení BLUETOOTH připojeném k tomuto reproduktorovému systému, na prostředí komunikace nebo na okolních podmínkách se může objevovat šum nebo může docházet k výpadkům zvuku.

Pokud máte jakékoli otázky nebo problémy týkající se reproduktorového systému, obraťte se prosím na nejbližšího prodejce značky Sony.

Bezpečnostní opatření

Bezpečnost

- Pokud do reproduktorového systému spadne nějaký předmět nebo pokud do něj vnikne tekutina, před dalším používáním reproduktorový systém odpojte a nechte jej zkontrolovat kvalifikovanými pracovníky.
- Nelezte na reproduktorový systém, protože byste mohli spadnout a zranit se, případně reproduktorový systém poškodit.

Zdroje napájení

- Než začnete reproduktorový systém používat, zkontrolujte, zda provozní napětí odpovídá místnímu zdroji napájení. Provozní napětí je uvedeno na typovém štítku na spodní straně reproduktoru Bar.
- Pokud reproduktorový systém nebudete delší dobu používat, odpojte reproduktorový systém od elektrické zásuvky. Při odpojování napájecího kabelu uchopte samotnou zástrčku, nikdy netahejte za kabel.
- Kvůli bezpečnosti je jeden kolík zástrčky širší než druhý a zástrčku je tak možné do zásuvky zastrčit jen jedním způsobem. Pokud zástrčku nemůžete do zásuvky zcela zasunout, obraťte se na svého prodejce.
- Výměnu napájecího kabelu smí provádět pouze kvalifikovaný servis.

Tvorba tepla

Reproduktorový systém se během provozu zahřívá, nejedná se ovšem o poruchu. Pokud budete tento reproduktorový systém po delší dobu používat při vysoké hlasitosti, teplota reproduktorového systému v zadní a spodní části výrazně vzroste. Nedotýkejte se reproduktorového systému, abyste se nepopálili.

Umístění

- Neumísťujte reproduktorový systém do blízkosti zdrojů tepla ani na místo vystavené přímému slunečnímu světlu,

nadměrné prašnosti nebo mechanickým otřesům.

- Neumísťujte k zadní straně reproduktorového systému nic, co by mohlo blokovat větrací otvory a způsobit poruchu.
- Neumísťujte do blízkosti reproduktorového systému jiné kovové předměty, než je televizor. Bezdrátové funkce mohou být nestabilní.
- Pokud reproduktorový systém používáte v kombinaci s televizorem, videopřehrávačem nebo kazetovým přehrávačem, může se objevovat šum a může tím utrpět kvalita obrazu. V takovém případě umístěte reproduktorový systém dále od televizoru, videopřehrávače nebo kazetového přehrávače.
- Při umísťování reproduktorového systému na povrch se speciální povrchovou úpravou (například vosk, olej, leštěnka apod.) buďte opatrní, může dojít ke vzniku skvrn nebo k vyblednutí barev povrchu.
- Dávejte pozor, abyste se neporanili o rohy reproduktorového systému.
- Při upevnění na zeď zachovejte pod reproduktorovým systémem minimálně 3 cm volného prostoru.
- Reproduktory tohoto reproduktorového systému nejsou magneticky stíněny. Nepokládejte na reproduktorový systém ani do jeho blízkosti magnetické karty.

Provoz

Před připojením jiných zařízení reproduktorový systém vypněte a odpojte od elektriny.

Pokud dochází k nesprávnému zobrazování barev na obrazovce nedalekého televizoru

U určitých typů televizoru se mohou objevovat nesprávné barvy.

Pokud se objevují nesprávné barvy...

Vypněte televizor a po 15 až 30 minutách jej znovu zapněte.

Pokud se nesprávné barvy budou objevovat znovu...

Umístěte reproduktorový systém dále od televizoru.

Čištění

Reproduktorový systém čistěte měkkým, suchým hadříkem. Nepoužívejte zdrsňené houbičky, mycí prášek ani rozpouštědla, jako je alkohol nebo benzín.

Pokud máte jakékoli otázky nebo problémy týkající se reproduktorového systému, obraťte se na nejbližšího prodejce značky Sony.

Prohlášení ohledně služeb nabízených třetími stranami

Na síťové služby, obsah a software (a operační systém) tohoto výrobku se mohou vztahovat zvláštní podmínky a ujednání. Mohou také být kdykoli změněny, přerušeny nebo ukončeny, případně mohou vyžadovat poplatky, registraci nebo informace o kreditní kartě.

Poznámky k aktualizaci

Tento reproduktorový systém umožňuje při připojení k internetu přes bezdrátovou síť automaticky aktualizovat software. Díky aktualizaci reproduktorového systému můžete získat nové funkce a používat reproduktorový systém pohodlněji a bezpečněji.

Pokud nechcete provádět aktualizaci automaticky, můžete funkci zakázat pomocí aplikace Sony | Music Center nainstalované v chytrém telefonu nebo tabletu. Ovšem i když je tato funkce zakázána, reproduktorový systém může software automaticky aktualizovat, například kvůli bezpečnosti. Když je tato funkce zakázána, můžete software aktualizovat pomocí nabídky nastavení. Podrobnosti naleznete v uživatelské příručce.

V průběhu aktualizace softwaru reproduktorový systém nelze používat.

Ochrana autorských práv a ochranné známky

Tento reproduktorový systém využívá technologie Dolby* Digital a DTS** Digital Surround System.

* Dolby, Dolby Atmos a symbol dvojitého D jsou zapsané ochranné známky společnosti Dolby Laboratories Licensing Corporation.

Vyrobeno na základě licence poskytnuté společností Dolby Laboratories. Důvěrné nepublikované materiály.

Copyright © 2012–2022 Dolby Laboratories. Všechna práva vyhrazena.

**Informace o patentech DTS naleznete zde: <http://patents.dts.com>. Vyrobeno s licencí od společnosti DTS, Inc. DTS, DTS:X a logo DTS:X jsou registrované ochranné známky nebo ochranné známky společnosti DTS, Inc. ve Spojených státech a dalších zemích. © 2022 DTS, Inc. VŠECHNA PRÁVA VYHRAZENA.

Slovní značka a loga Bluetooth® jsou registrované ochranné známky vlastněné organizací Bluetooth SIG, Inc. a veškeré využití takových značek společností Sony Group Corporation a jejími dceřinými společnostmi probíhá na základě licence.

Pojmy HDMI™ a HDMI High-Definition Multimedia Interface a rovněž logo HDMI jsou ochranné známky nebo zapsané ochranné známky společnosti HDMI Licensing Administrator, Inc. ve Spojených státech a dalších zemích.

Google, Google Play, Google Home a Chromecast built-in jsou ochranné známky společnosti Google LLC. Služba Google Assistant není k dispozici ve všech jazycích a zemích.

Apple, AirPlay, iPad, iPhone a iPod touch jsou ochranné známky společnosti Apple Inc. registrované v USA a dalších zemích.

Použití známky Works with Apple znamená, že příslušenství funguje s technologií

označenou ve známce a že vývojář certifikací zaručuje splnění výkonnostních standardů značky Apple.

Logo „BRAVIA“ je ochranná známka společnosti Sony Corporation.

WALKMAN® a logo WALKMAN® jsou registrované ochranné známky společnosti Sony Corporation.

„PlayStation“ je registrovaná ochranná známka nebo ochranná známka společnosti Sony Interactive Entertainment Inc.

Technologie kódování zvuku a patenty MPEG Layer-3 jsou použity na základě licence od společnosti Fraunhofer IIS a Thomson.

Windows Media je buď registrovaná ochranná známka, nebo ochranná známka společnosti Microsoft Corporation ve Spojených státech a/nebo v jiných zemích. Tento produkt je chráněn určitými právy ochrany duševního vlastnictví společnosti Microsoft Corporation. Používání nebo šíření takové technologie mimo tento produkt bez licence od společnosti Microsoft nebo od autorizované pobočky společnosti Microsoft je zakázáno.

Wi-Fi®, Wi-Fi Protected Access® a Wi-Fi Alliance® jsou registrované ochranné známky sdružení Wi-Fi Alliance.

Wi-Fi CERTIFIED™, WPA™ a WPA2™ jsou ochranné známky sdružení Wi-Fi Alliance.

LDAC™ a logo LDAC jsou ochranné známky společnosti Sony Corporation. LDAC je technologie kódování zvuku vyvinutá společností Sony, která umožňuje přenášení zvukového obsahu s vysokým rozlišením (Hi-Res Audio) prostřednictvím připojení Bluetooth. Na rozdíl od ostatních technologií kódování kompatibilních s Bluetooth, jako je SBC, funguje bez převádění obsahu ve formátu Hi-Res Audio* na nižší kvalitu a v porovnání s ostatními technologiemi umožňuje přes bezdrátovou síť Bluetooth přenášet

přibližně trojnásobek dat** s nebyvalou kvalitou zvuku prostřednictvím účinného kódování a optimalizované tvorby paketů.

* Kromě obsahu ve formátu DSD

**V porovnání s formátem SBC (Subband Coding), když je zvolena přenosová rychlost 990 kb/s (96/48 kHz) nebo 909 kb/s (88,2/44,1 kHz)

Tento výrobek obsahuje software, který podléhá licenci GNU General Public License („GPL“) nebo licenci GNU Lesser General Public License („LGPL“). Tyto licence stanoví, že zákazníci mají právo získat, upravit a dále distribuovat zdrojový kód příslušného softwaru v souladu s podmínkami licence GPL nebo LGPL.

Podrobnosti o GPL, LGPL a dalších softwarových licencích najdete ve výrobku v části [Software License Information] v nabídce  [Setup] - [Advanced Settings] - [System Settings].

V souladu s požadavky GPL/LGPL (a dalších licencí) můžete kopii příslušného zdrojového kódu nalézt na následující adrese.

V souladu s požadavky licence GPL/LGPL od nás můžete obdržet zdrojový kód na fyzickém médiu, a to po dobu tří let od chvíle, kdy jsme provedli poslední dodávku tohoto produktu. Žádost lze podat prostřednictvím formuláře na následující adrese.

Tato nabídka platí pro každého, kdo obdrží tyto informace.

<https://oss.sony.net/Products/Linux/>

Společnost Sony nemůže odpovídat na dotazy týkající se obsahu tohoto zdrojového kódu.

„TRILUMINOS“ a logo „TRILUMINOS“ jsou registrované ochranné známky společnosti Sony Corporation.

Software Spotify podléhá licencím třetích stran, jejichž seznam je uveden zde: <https://www.spotify.com/connect/third-party-licenses>.

Spotify a loga Spotify jsou ochranné známky skupiny Spotify Group.*

* V závislosti na zemi nebo oblasti tato funkce nemusí být k dispozici.

Všechny ostatní ochranné známky jsou ochranné známky příslušných vlastníků.

Rejstřík

Tlačítka

AUDIO 37
BLUETOOTH 26
DIMMER 42
NIGHT 36
SOUND FIELD 35
VOICE 36

A

Aktualizace softwaru 45
ARC 11
Audio Return Channel 11

B

Bezdrátové připojení
Sluchátka 29
Televizor 24
Zařízení BLUETOOTH 26

BLUETOOTH

Funkce 26
Spárování 26

„BRAVIA“ Sync 40

D

Dálkové ovládání 12
DTS Dialog Control 38

E

eARC 11
Easy Setup 43
Enhanced Audio Return Channel 11

H

Hlasitost 34
Hlasový režim 36

I

Instalace 15

N

Nastavení
Položka nastavení 44
Resetování 55
Noční režim 36

O

Ovládání zařízení HDMI 39

P

Přípevnění na zeď 15
Připojení
Viz „Připojení kabely“ nebo „Bezdrátové připojení“

Připojení kabely
Televizor 17
USB zařízení 28
PRTCT 53

R

Resetování 55

S

Sound Field 35

U

USB zařízení 28

Z

Zvuk multiplexového vysílání 37
Zvukové soubory 59
Zvukový formát 60

VIKTIG – Les lisensavtalen for sluttbrukerprogramvare før du bruker Sony-produktet ditt. Bruk av produktet indikerer at du godtar lisensavtalen for sluttbrukerprogramvare. Lisensavtalen for programvaren mellom deg og Sony er tilgjengelig på følgende URL-adresse: https://rd1.sony.net/help/vs/el22/h_zz/

ADVARSEL

Ikke installer høyttaleranlegget på en innestengt plass, som en bokhylle eller et innebygd kabinett.

For å redusere faren for brann må du ikke dekke til ventilasjonsåpningen på høyttaleranlegget med aviser, duker, gardiner, osv.

Ikke utsett høyttaleranlegget for åpne flammekilder (for eksempel, tente stearinlys).

For å redusere faren for brann eller elektrisk støt, ikke utsett dette høyttaleranlegget for drypping eller spruting, og ikke plasser gjenstander fylt med vann, som blomstervaser, på høyttaleranlegget.

Høyttaleranlegget er ikke koblet fra nettstrømmen så lenge det er tilkoblet stikkkontakten, selv om selve høyttaleranlegget er slått av.

Da støpslet brukes til å koble høyttaleranlegget fra nettstrømmen må høyttaleranlegget kobles til en lett tilgjengelig stikkontakt. Koble høyttaleranlegget straks fra stikkkontakten hvis du merker noe unormalt.

FORSIKTIG

Fare for eksplosjon hvis batteriet skiftes ut med feil type.

Ikke utsett batterier eller apparater med installerte batterier for overdreven varme, som solskinn og ild.

Dette produktet må ikke plasseres i nærheten av medisinske enheter.

Dette produktet (inkludert tilbehør) inneholder magneter som kan påvirke pacemakere, programmerbare shuntventiler for behandling av hydrocefalus eller andre medisinske enheter. Dette produktet må ikke plasseres i nærheten av personer som bruker slike medisinske enheter. Hvis du bruker slike medisinske enheter, må du høre med legen din før du bruker dette produktet.

Ved tilkobling av høyttaleranlegget til Internett, bruk ruterer (ADSL-modem eller optisk nettverksenhet med ruterfunksjon levert av Internett-leverandøren, Wi-Fi-tilgangspunkt, e.l.). Hvis du kobler til Internett uten å bruke ruterer kan det oppstå et sikkerhetsproblem. Hvis du ikke er sikker på om vegguttaksenheter for nettverkslinjen har ruterfunksjon, kan du spørre bygningseieren eller Internett-leverandøren.

Bruk kun innendørs.

Anbefalte kabler

Riktig skjermede og jordede kabler og kontakter må brukes for tilkobling til vertsdatamaskiner og/eller eksternt utstyr.

For plankehøyttaleren

Navneplaten finnes under plankehøyttaleren.

Dette utstyret er testet og funnet i overholdelse av grensene satt av EMC-bestemmelsen når en tilkoblingskabel på under 3 meter brukes.

For kunder i Europa

Merknad for kunder: følgende informasjon gjelder kun utstyr som selges i land som bruker EU-direktivene og/eller gjeldende lovmessige krav i Storbritannia

Dette produktet har blitt produsert av eller på vegne av Sony Corporation.

Importør i EU og Storbritannia: Sony Europe B.V.

Spørsmål til EU-importøren eller spørsmål vedrørende produktets overensbestemmelse i Europa skal sendes til produsentens autoriserte representant, Sony Belgium, bijkantoor van Sony Europe B.V., Da Vincilaan 7-D1, 1930 Zaventem, Belgia.

Spørsmål til importøren i Storbritannia eller spørsmål vedrørende produktets overensstemmelse i Storbritannia skal sendes til produsentens autoriserte representant, Sony Europe B.V., The Heights, Brooklands, Weybridge, Surrey KT13 0XW, Storbritannia.



Sony Corporation erklærer herved at dette utstyret er i samsvar med direktiv 2014/53/EU.

Hele EU-konformitetserklæringen er tilgjengelig på følgende Internett-adresse:

<https://compliance.sony.eu>

Sony Corporation erklærer herved at dette utstyret er i samsvar med relevante lovmessige krav i Storbritannia.

Hele konformitetserklæringen er tilgjengelig på følgende Internettadresse:

<https://compliance.sony.co.uk>

For dette radioutstyret gjelder følgende begrensninger for å sette i bruk eller krav for autorisasjon av bruk gjelder i BE, BG, CZ, DK, DE, EE, IE, EL, ES, FR, HR, IT, CY, LV, LT, LU, HU, MT, NL, AT, PL, PT, RO, SI, SK, FI, SE, UK, UK(NI), IS, LI, NO, CH, AL, BA, MK, MD, RS, ME, XK, TR: 5150 - 5350 MHz bånd er begrenset til bare bruk innendørs.

Dette radioutstyret er ment for bruk med godkjent(e) versjon(er) av programvare som er indikert i konformitetserklæringen. Programvaren lastet inn på dette radioutstyret er bekreftet å overholde de viktige kravene i lovbestemmelse for radioutstyr. Programvareversjonen finnes ved å velge [System Information] under  [Setup] - [Advanced Settings] - [System Settings].

Internett-tilkobling og IP-adresse

Tekniske data som IP-adresse [eller enhetsdetaljer] brukes når dette produktet er koblet til Internett for programvareoppdatering eller mottak av tredjeparts tjenester. For programvareoppdateringer kan disse tekniske dataene sendes til våre oppdateringsservere for å finne programvareoppdateringen som gjelder for enheten din. Hvis du ikke ønsker at slike tekniske data brukes i det hele tatt må du ikke sette opp den trådløse Internett-funksjonen.



Kassering av gamle batterier og elektriske og elektroniske apparater (gjelder i Den europeiske union og andre

land med separat innsamlingsystem)

Dette symbolet på produktet, batteriet eller emballasjen indikerer at dette produktet og batteriene ikke må

behandles som husholdningsavfall. På noen batterier er dette symbolet brukt i kombinasjon med et kjemisk symbol. Du ser det kjemiske symbolet for bly (Pb) dersom batteriet inneholder mer enn 0,004 % bly. Når du sørger for at disse produktene og batteriene avhendes på korrekt måte, er du med på å forhindre mulige negative følger for miljøet og helse, som kunne vært forårsaket av feilaktig avfallshåndtering av dette produktet. Gjenvinning av disse materialene bidrar til å ta vare på naturressurser. Hvis det er produkter som av sikkerhets-, ytelses- eller dataintegritetsgrunner krever en permanent tilkobling til et inkorporert batteri, bør dette batteriet bare skiftes av autorisert servicepersonell. For å sikre at batteriet og det elektriske og elektroniske utstyret blir behandlet korrekt, må du levere disse produktene til en passende gjenvinningsstasjon for elektrisk og elektronisk utstyr ved endt levetid. For alle andre batterier kan du se informasjonen om hvordan du fjerner batterier på riktig måte. Lever batteriene ved en passende gjenvinningsstasjon for brukte batterier. Hvis du vil ha mer informasjon om gjenvinning av dette produktet eller batteriet, kan du kontakte lokale myndigheter, renovasjonsverket der du bor, eller butikken der du kjøpte produktet eller batteriet.

Dette utstyret bør installeres og brukes med radiatoren over 20 cm unna personer.

Innholdsfortegnelse

Om håndbøkene til høytaleranlegget	7
---	---

Hva er i esken	→ Startveiledning (separat dokument)
----------------	---

Hva du kan gjøre med høytaleranlegget	8
Guide til deler og kontroller	10
Bruke startmenyen	14

Sette opp

Installere høytaleranlegget	15
Koble til en TV	17
Når TV-en har S-CENTER SPEAKER IN-kontakten	18
Koble til strømuttaket	19
Utføre innledende innstillinger ...	20
Koble til den ekstra høytaleren ...	21

Se bilder

Se på TV	23
----------------	----

Lytte til musikk/lyd

Lytte til Sony TV-lyd med BLUETOOTH®-funksjonen	24
Lytte til musikk/lyd med BLUETOOTH-funksjonen	26
Lytte til musikk på en USB-enhet	28
Lytte til lyd på den tilkoblede TV-en eller enheten med hodetelefoner	29

Lytte til musikk ved tilkobling til et nettverk

Hva du kan gjøre ved å koble høytaleranlegget til et nettverk	31
---	----

Justerer volumet og lydkvaliteten

Justere volumet	33
Bruke surroundeffekt (SOUND FIELD)	34
Gjøre dialoger tydeligere (VOICE)	35
Få krystallklar lyd med lavt volum ved midnatt (NIGHT)	35
Justere forsinkelsen mellom bildet og lyden	36
Bruke multipleks kringkastingslyd (AUDIO)	36
Justere dialogvolumet mens DTS:X-innholdet spilles av	37

Bruke høytaleranlegget ved sammenkobling med en TV

Betjene høytaleranlegget ved sammenkobling med en TV (Kontroll for HDMI-funksjon)	38
Betjene høytaleranlegget ved sammenkobling med en TV som er kompatibel med "BRAVIA" Sync Function	39

Endre innstillingene

Endre lysstyrken på frontpaneldisplayet og indikatorene (DIMMER)	40
Spare strøm i standbymodus	41
Utføre Easy Setup	41
Utføre Advanced Settings	42
Oppdatere programvaren	43

Feilsøking

Feilsøking	45
Tilbakestille høytaleranlegget	52

Ekstra informasjon

Spesifikasjoner	53
Radiofrekvensbånd og maksimal utgangseffekt	55
Avspillbare typer lydfiler	56
Støttet inngangsløpformater	57
Om BLUETOOTH-kommunikasjon	58
Forholdsregler	59
Kopibeskyttelser og varemerker	60
Innholdsfortegnelse	62

Om håndbøkene til høyttaleranlegget

Informasjonen i hver håndbok er som vist under.

Startveiledning



Introduserer innledende prosedyrer angående installasjon og tilkobling for bruk av høyttaleranlegget, og operasjoner når du spiller musikk.

Bruksanvisning (dette dokumentet)



Forklarer de grunnleggende operasjonene.

- Tilkobling med en TV
- Avspilling av musikk/lyd til enheter tilkoblet med en HDMI-kabel eller BLUETOOTH-funksjonen
- Lydjustering, osv.

Hjelpeveiledning (nettbasert håndbok)

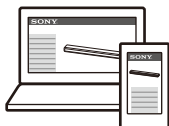

For kunder i Amerika

https://rd1.sony.net/help/ht/a3000/h_uc/



For kunder i andre land/områder

https://rd1.sony.net/help/ht/a3000/h_zz/



Gir alle operasjoner inkludert avansert bruk.

- Avspilling av musikk/lyd med nettverksfunksjonen
- Detaljer om menyelementer, osv.

Tips

- Instruksjonene i disse håndbøkene beskriver operasjoner med kontrollene på fjernkontrollen. Du kan bruke knappene på plankehøyttalere hvis de har samme eller lignende navn som de på fjernkontrollen.
- Tegn i klemmer [] vises på TV-skjermen eller frontpaneldisplayet.
- Detaljer er fjernet fra illustrasjonene.

Hva er i esken

Se Startveiledning (separat dokument).

Hva du kan gjøre med høyttaleranlegget

Høyttaleranlegget støtter objektbaserte lydformater som Dolby Atmos og DTS:X.

TV

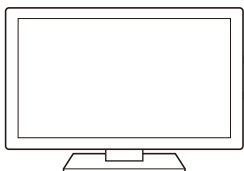

- "Se på TV" (side 23)
- "Lytt til Sony TV-lyd med BLUETOOTH®-funksjonen" (side 24)

Blu-ray Disc™-spiller, kabelboks, spillkonsoll, osv.

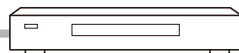

USB-enhet



"Lytt til musikk på en USB-enhet" (side 28)

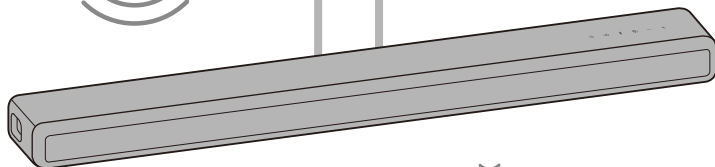

Mobil enhet

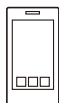
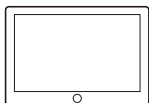

"Lytt til musikk/lyd med BLUETOOTH-funksjonen" (side 26)



Hodetelefoner



"Lytt til lyd på den tilkoblede TV-en eller enheten med hodetelefoner" (side 29)

Nettverk



"Hva du kan gjøre ved å koble høyttaleranlegget til et nettverk"
(side 31)

For tilkoblingsmetoden til nettverket og funksjoner aktivert med nettverkstilkoblingen, se hjelpeveiledning (nettbasert håndbok).

For kunder i Amerika

https://rd1.sony.net/help/ht/a3000/h_uc/



For kunder i andre land/områder

https://rd1.sony.net/help/ht/a3000/h_zz/



Ekstra høyttalere

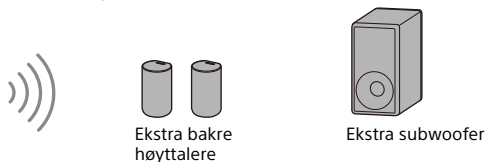

For operasjoner på ekstra bakre høyttalere og subwoofer, se deres bruksanvisninger.

For ekstra høyttalere som støttes, sjekk Sony-websiden.

Guide til deler og kontroller

Plankehøytaler

Front

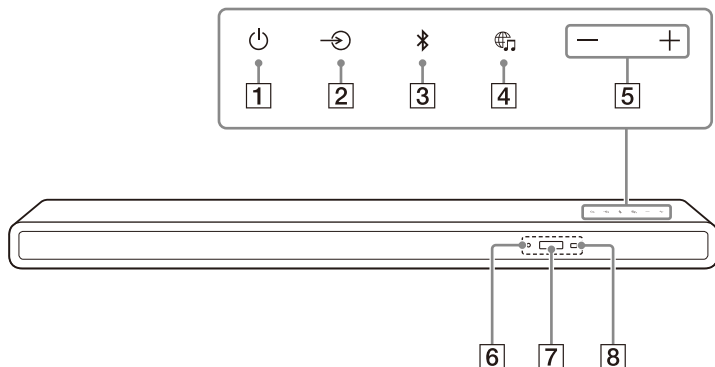

1 (av/på)-knapp

Slår på høytaleranlegget eller setter det i standbymodus.

2 (inngangvalg)-knapp

Velger inngangen for avspilling på høytaleranlegget.

3 (BLUETOOTH)-knapp (side 24)

4 (MUSIC SERVICE)-knapp

Hvis du tidligere spilte musikk på Spotify på høytaleranlegget kan du fortsette avspillingen ved å trykke på denne knappen. Denne knappen er kanskje ikke tilgjengelig i noen land/regioner.

5 +/- (volum)-knapper

6 BLUETOOTH-indikator

- Blinker raskt blått: Under paringens standbystatus
- Blinker blått: BLUETOOTH-tilkobling forsøkes.
- Lyser blått: BLUETOOTH-tilkobling er etablert.

7 Frontpaneldisplay

8 Fjernkontrollsensor

Sikt fjernkontrollen mot fjernkontrollsensoren for å betjene høytaleranlegget.

Bak

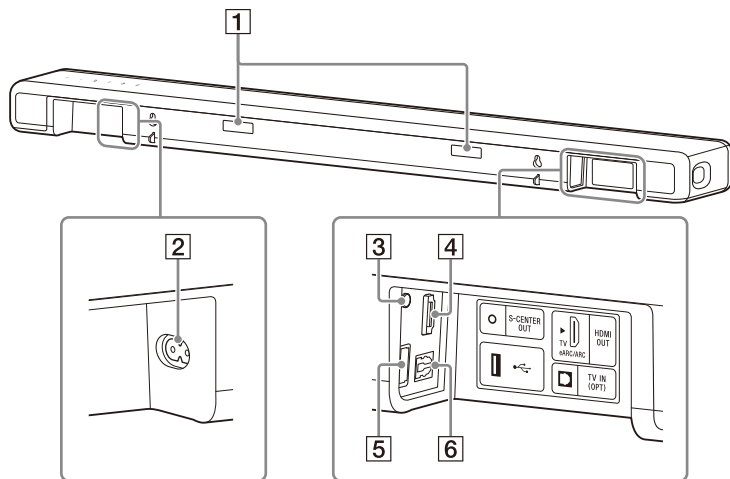

1 IR-repeater

Overfører fjernkontrollsignalet fra TV-fjernkontrollen til TV-en.

2 AC-inntak

3 S-CENTER OUT-kontakt (side 18)

4 HDMI OUT (TV eARC/ARC)-kontakt

Koble til en TV som har en HDMI-inngangskontakt med en HDMI-kabel.

Høyttaleranlegget er kompatibelt med eARC og ARC. ARC er funksjonen som sender TV-lyd til en AV-enhet som høyttaleranlegget fra TV-ens HDMI-kontakt. eARC er en utvidelse av ARC og muliggjør overføring av objektlyd og LPCM-flerkanalsinnhold som ikke kan overføres med ARC.

5 (USB)-port (side 28)

6 TV IN (OPT)-kontakt

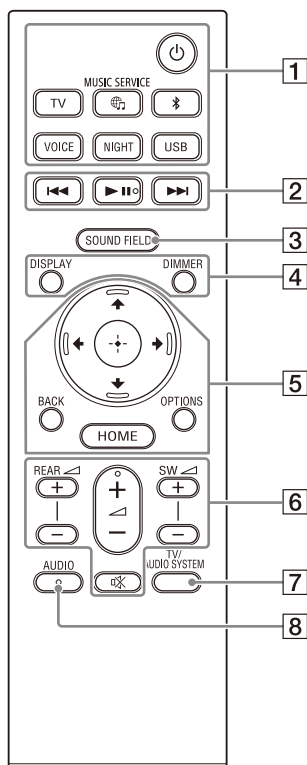

1 ⏻/⏿ (av/på)

Slår på høyttaleranlegget eller setter det i standbymodus.

TV (side 23)

🌐 (MUSIC SERVICE)

Hvis du tidligere spilte musikk på Spotify på høyttaleranlegget kan du fortsette avspillingen ved å trykke på denne knappen. Denne knappen er kanskje ikke tilgjengelig i noen land/regioner.

📶 (BLUETOOTH) (side 26)

VOICE (side 35)

NIGHT (side 35)

USB (side 28)

2 ⏮/⏭ (Avspillingsoperasjonsknapper)

⏮/⏭ (forrige/neste)

Velger forrige/neste spor eller fil. Trykk og hold søker bakover eller fremover (spoling bakover/fremover) under avspilling.

▶|| (spill av/pause)*

Starter, pauser eller starter avspilling igjen (fortsetter avspilling).

3 SOUND FIELD (side 34)

4 DISPLAY

Viser strøminformasjon på frontpaneldisplayet.

DIMMER (side 40)

5  (opp/ned/venstre/høyre) (side 14)

 (enter) (side 14)

BACK (side 14)

OPTIONS (side 37)

Viser alternativmenyen på frontpaneldisplayet.

HOME (side 14)

6 **REAR**  (volum for bakre høyttalere) +/-

Justerer volumet på de ekstra bakre høyttalerne når de tilkobles.

 (volum) +/-

Justerer volumet.

SW  (subwoofervolum) +/-

Justerer volumet på den innebygde subwooferen eller ekstra subwoofer når den tilkobles.

 (demping)

Slår av lyden midlertidig.

7 **TV/AUDIO SYSTEM**



Bytter utmatningen for den tilkoblede TV-lyden mellom TV-en og høyttaleranlegget.

Merknad

Denne knappen fungerer i følgende forhold.

- Den tilkoblede TV-en er kompatibel med anleggets lydkontrollfunksjon.
- Kontroll for HDMI-funksjonen til høyttaleranlegget er slått på (side 38).

8 **AUDIO*** (side 36)

* Knappene **AUDIO**,  (spill av/pause) og  (volum) + har en følbart prikk. Bruk som en veiledning under operasjon.

Om utskifting av batterier for fjernkontrollen

Skift ut de to batteriene når høyttaleranlegget ikke reagerer på signal fra fjernkontrollen. Skift ut med R03-batterier (størrelse AAA) av mangan.

Bruke startmenyen

Du kan vise startmenyen på TV-skjermen ved å koble til høyttaleranlegget og TV-en med en HDMI-kabel.

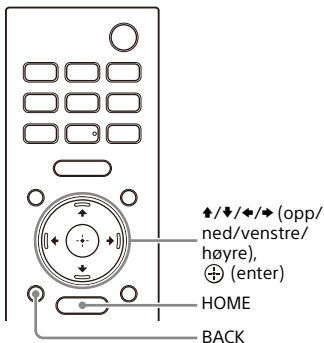

1 Trykk på HOME.

Startmenyen vises på TV-skjermen.

2 Trykk på ↑/←/→ (opp/venstre/høyre) for å velge kategorien du ønsker, trykk så på ↓ (ned) eller ⊕ (enter).

Elementene for den valgte kategorien vises under kategorilisten på TV-skjermen.

Kategori	Forklaring
 [Watch & Listen]	Velger inngangen til TV-en eller lydenheten som er tilkoblet høyttaleranlegget eller musikkjenesten for avspilling på høyttaleranlegget.
 [Setup]	Utfører de grunnleggende innledende innstillingene ved å bruke [Easy Setup] eller ulike avanserte innstillinger på høyttaleranlegget.

3 Trykk på ↑/↓/←/→ (opp/ned/venstre/høyre) for å velge elementet du ønsker, trykk så på ⊕ (enter).

Den valgte inngangen eller innstillingsskjermen vises på TV-skjermen.

For å gå tilbake til forrige skjerm, trykk på BACK.

Sette opp

Installere høyttaleranlegget

Installere plankehøyttaleren

For installasjon, se Startveiledning (separat dokument).

Montere plankehøyttaleren på en vegg

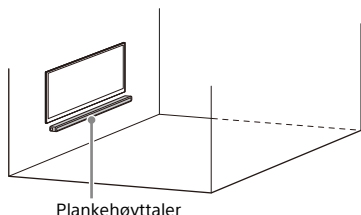

Merknader

- Gjør klar skruer (ikke inkludert) som er egnet for veggmaterialet og stabilitet. Avhengig av veggmaterialet kan veggen bli skadet.
- Fest skruene sikkert i veggbjelken.
- Heng plankehøyttaleren horisontalt på den forsterkede veggen.
- La en Sony-forhandler eller lisensiert entreprenør utføre installasjonen og legg spesielt merke til sikkerheten under installasjonen.
- Sony skal ikke holdes ansvarlige for uhell eller skade forårsaket av feil installasjon, utilstrekkelig veggstabilitet, feil installasjon av skruer, naturkatastrofer, e.l.
- Av sikkerhetsmessige årsaker må to eller flere personer henge plankehøyttaleren.

- 1 Gjør klar to skruer (ikke inkludert) som er egnet for veggmonteringshullene på baksiden av plankehøyttaleren.**

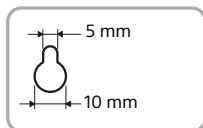
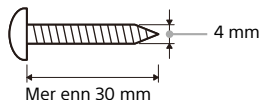

Hull på baksiden av plankehøyttaleren

- 2 Sett den vertikale linjen over "↑ ① LINJE PÅ MIDTEN AV TV" trykt på VEGGMONTERINGSMAL (inkludert) på linje med midten på bredden av TV-en.**

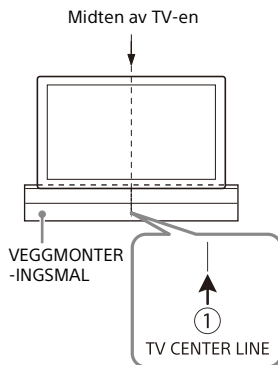

- 3** Sett "← ② LINJE UNDER TV" trykt på VEGGMONTERINGSMALEN på linje med bunnen på TV-en, klistre så VEGGMONTERINGSMALEN på veggen med teip, e.l. (kjøpes i butikken).

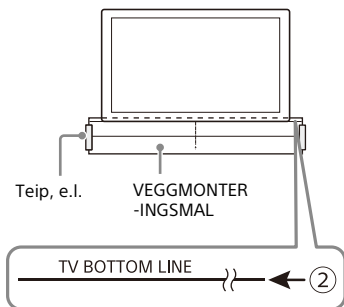

- 4** Fest skruene gjort klar i trinn 1 i skrueshullene på "← ③ SKRUELINJE" trykt på VEGGMONTERINGSMAL.

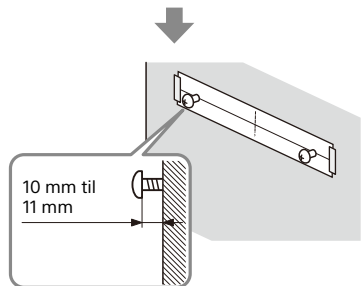
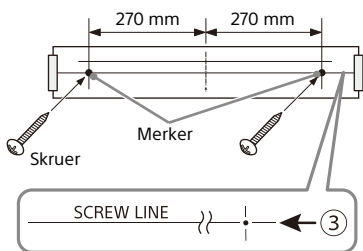

- 5** Fjern VEGGMONTERINGSMAL.

- 6** Heng plankehøytaleren på skruene.

Sett hullene på baksiden av plankehøytaleren på linje med skruene, heng så plankehøytaleren på de to skruene.

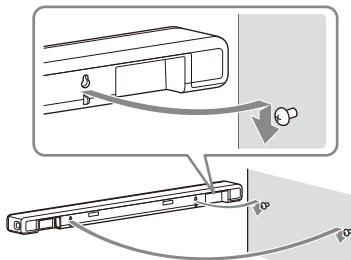

Merknader

- Glatt ut VEGGMONTERINGSMALEN helt når du fester den på veggen.
- Installer plankehøytaleren minst 70 mm eller mer unna TV-en.

Installere de ekstra høytalerne

Se bruksanvisningen til de ekstra høytalerne.

Koble til en TV

Koble til en TV som er kompatibel med ARC/eARC

- 1 Koble til HDMI IN-kontakten kompatibel med ARC/eARC på TV-en og HDMI OUT (TV eARC/ARC)-kontakten på høyttaleranlegget med HDMI-kabelen (inkludert).

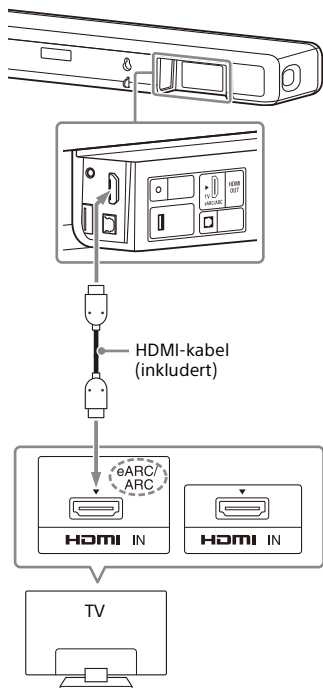

Merknader

- Sørg for at kontaktene er satt godt inn.
- Aktiver Kontroll for HDMI-funksjonen på TV-en. Hvis Kontroll for HDMI-funksjon på TV-en ikke er aktivert mates ikke TV-lyd ut fra høyttaleranlegget.

Koble til en TV som ikke er kompatibel med ARC/eARC

- 1 Koble til HDMI IN-kontakten på TV-en og HDMI OUT (TV eARC/ARC)-kontakten på høyttaleranlegget med HDMI-kabelen (inkludert).

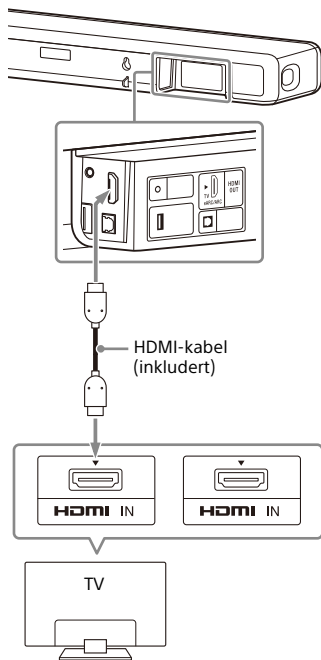

- 2** Koble den optiske digitale utgangskontakten på TV-en og TV IN (OPT)-kontakten på anlegget med en optisk digital kabel (ikke inkludert).

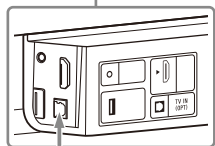
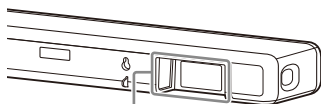

Optisk digital kabel
(ikke inkludert)

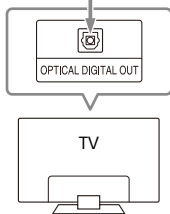

Merknader

- Sørg for at kontaktene er satt godt inn.
- Sett inn pluggen på den optiske digitale kablen i riktig retning ved å sjekke fasongen på pluggen og kontakten på plankehøytaleren og TV-en. Hvis pluggen settes inn feil med makt kan kontakten eller pluggen bli skadet.

Når TV-en har S-CENTER SPEAKER IN-kontakten

Du kan mate ut midtre del av høyttaleranleggets lyd fra TV-en ved å koble til TV-en med følgende metode.

- 1** Koble til høyttaleranlegget og TV-en med HDMI-kabelen (inkludert) (side 17).
- 2** Koble til S-CENTER SPEAKER IN-kontakten på TV-en og S-CENTER OUT-kontakten på høyttaleranlegget med kabel for modusen TV-senterhøytaler (inkludert).

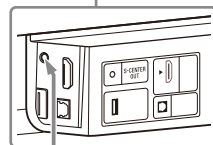
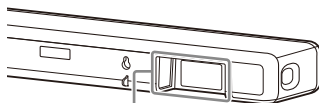

Kabel for modusen
TV-senterhøytaler
(inkludert)

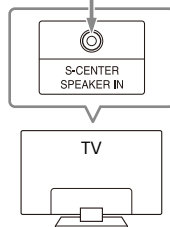

Merknad

Sørg for at kontaktene er satt godt inn.

Tips

Hvis lengden på kabel for modusen TV-senterhøytaler ikke er tilstrekkelig, bruk en kommersielt tilgjengelig stereo minikabel.

Koble til strømuttaket

- 1 Koble strømledningen (inkludert) til strøminntaket på høytaleranlegget og koble så til strømuttaket.**

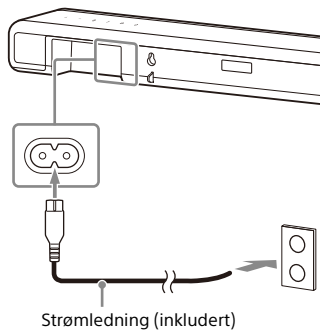

Utføre innledende innstillinger

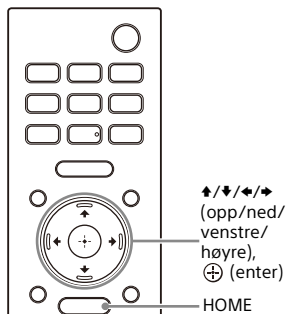

- 1** Trykk på HOME på fjernkontrollen som følger med høyttaleranlegget for å slå på høyttaleranlegget.

Betjen fjernkontrollen ved å sikte den mot fronten på plankehøyttaleren.

- 2** Vent til [PLEASE WAIT] forsvinner på frontpaneldisplayet og neste indikering vises på frontpaneldisplayet.



- 3** Slå på TV-en.

- 4** Følg instruksene på skjermen som vises på TV-en for å utføre innledende innstillinger.

Hvis skjermen for innledende innstilling ikke vises, bruk TV-fjernkontrollen til å bytte inngangen på TV-en til HDMI-inngangen som er koblet til høyttaleranlegget, trykk så på HOME på fjernkontrollen til høyttaleranlegget.

Skjerm bilde for innledende innstillinger



- Trykk på $\uparrow/\downarrow/\leftarrow/\rightarrow$ (opp/ned/venstre/høyre) og \oplus (enter) for å velge elementet som anvist på skjermen.
- Hvis du bruker den ekstra subwooferen/bakre høyttalere, koble dem til etter instruksene på [Checking Wireless Speaker Connection]-skjermen.
- Når [Setup is complete.] vises, velg [Learn more].

Merknad

Avhengig av rekkefølgen som du slår på TV-en og høyttaleranlegget i, kan høyttaleranlegget være dempet og [MUTING] vises på høyttaleranleggets frontpaneldisplay. Hvis dette skjer, slå av alle enheter, slå så på høyttaleranlegget etter at du har slått på TV-en.

Koble til den ekstra høyttaleren

Koble til den ekstra høyttaleren med manuell tilkobling

Den ekstra høyttaleren kobles automatisk til høyttaleranlegget når den slås på. Se bruksanvisningen til den ekstra høyttaleren for mer informasjon. Hvis den ekstra høyttaleren ikke kan kobles til høyttaleranlegget automatisk, utfør manuell tilkobling etter trinnene under.

- 1 Trykk på HOME.**
Startmenyen vises på TV-skjermen.
- 2 Velg  [Setup] - [Advanced Settings] på startskjermen.**
- 3 Velg [Speaker Settings] - [Wireless Speaker Settings] - [Start manual linking].**
[Start manual linking]-skjermen vises på TV-skjermen.
- 4 Trykk på LINK på den ekstra høyttaleren.**
Strømindikatorerne på den ekstra høyttaleren som LINK er trykt på blinker to ganger grønt flere ganger.
- 5 Velg [Start].**
Den manuelle tilkoblingen starter. Tilkoblingsprosessen vises på TV-skjermen.
For å avbryte den manuelle tilkoblingen, velg [Cancel].
- 6 Når den ekstra høyttaleren som du vil koble til viser [Connected], velg [Finish].**

7 Trykk på (enter).

Den manuelle tilkoblingen er etablert og strømindikatoren på den ekstra høyttaleren lyser grønt.

Merknader

- Hvis du utfører [Start manual linking], er  [Setup] - [Advanced Settings] - [Speaker Settings] - [Wireless Speaker Settings] - [Link mode] stilt inn til [Manual] automatisk.
- Kun høyttalerne som [Connected] har blitt vist for i trinn 6 kobles til høyttaleranlegget. Hvis den ekstra høyttaleren ikke er riktig tilkoblet, utfør operasjonen på nytt fra trinn 1.

Hvis trådløs overføring er ustabil

Hvis du bruker flere trådløse systemer, som trådløst LAN, kan de trådløse signalene bli ustabile. I så fall kan overføringen forbedres ved å endre følgende innstilling.

- 1 Trykk på HOME.**
Startmenyen vises på TV-skjermen.
- 2 Velg  [Setup] - [Advanced Settings] på startskjermen.**
- 3 Velg [Speaker Settings] - [Wireless Speaker Settings] - [RF Channel].**
- 4 Velg innstillingen du ønsker.**
 - [On]: Velg vanligvis dette. Høyttaleranlegget velger automatisk den bedre kanalen for overføring. En sterkere modus for trådløs forstyrrelse.
 - [Off]: Høyttaleranlegget velger en kanal fra det begrensede frekvensbåndet for å forhindre ekstern trådløs forstyrrelse. Hvis lyden faller ut mens [On] er valgt, kan den forbedres ved å velge [Off].

Merknader

- Hvis du endrer [RF Channel]-innstillingen fra [Off] til [On] kan det ta 1 minutt å koble til på nytt.
- Denne innstillingen vises ikke i noen land/områder.

Se på TV

- 1 Trykk på HOME.**
Startmenyen vises på TV-skjermen.
- 2 Velg  [Watch & Listen] - [TV] på startskjermen.**
- 3 Velg programmet ved å bruke TV-fjernkontrollen.**
Det valgte TV-programmet vises på TV-skjermen og TV-lyden mates ut fra høyttaleranlegget.
- 4 Juster volumet (side 33).**

Merknad

Når plankehøyttaleren blokkerer fjernkontrollsensoren til TV-en og du ikke kan betjene TV-en med TV-fjernkontrollen, aktiver IR-repeaterfunksjonen på høyttaleranlegget. For detaljer, se hjelpeveiledningen.

Tips

Du kan velge [TV] direkte ved å trykke på TV på fjernkontrollen.

Lytte til musikk/lyd

Lytte til Sony TV-lyd med BLUETOOTH®-funksjonen

Hva du kan gjøre ved å koble til en TV med BLUETOOTH-funksjonen

Når du bruker en Sony TV* med BLUETOOTH-funksjonen kan du lytte til lyd på TV-en eller enheten som er koblet til TV-en ved å koble sammen høyttaleranlegget og TV-en trådløst.

* TV-en må være kompatibel med A2DP (Advanced Audio Distribution Profile) på BLUETOOTH-profilen.

Sony TV

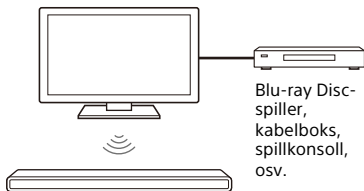

Blu-ray Disc-spiller, kabelboks, spillkonsoll, osv.

Merknad

Hvis du kobler til høyttaleranlegget og TV-en ved å bruke BLUETOOTH-funksjonen, kan du ikke vise operasjonsskjermen for høyttaleranlegget som startmenyen på TV-skjermen, og bruke funksjoner på høyttaleranlegget utenom lyttefunksjonen for lyden til TV-en eller enheten som er koblet til TV-en.

For å bruke alle funksjonene på høyttaleranlegget, koble til høyttaleranlegget og TV-en med HDMI-kabelen (inkludert) (side 17).

Lytte til TV-lyd ved å koble til høyttaleranlegget og TV-en trådløst

Du må pare høyttaleranlegget og TV-en med BLUETOOTH-funksjonen. Paring er en prosess som er nødvendig for registrere informasjon på begge BLUETOOTH-enheter før trådløs tilkobling.

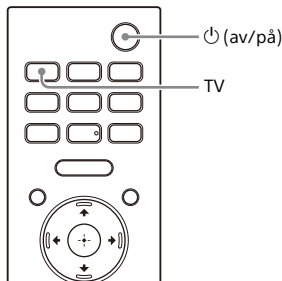

- 1 Slå på TV-en.
- 2 Trykk på **av/på** for å slå på høyttaleranlegget.
- 3 Trykk og hold **(BLUETOOTH)-knappen** på plankehøyttaleren og TV på fjernkontrollen samtidig i fem sekunder.

Høyttaleranlegget går inn i BLUETOOTH-paringsmodus. [TV-BT ON] og [PAIRING] vises i rekkefølge på frontpaneldispletet.



- 4 Sørg for at BLUETOOTH-indikatoren på plankehøytaleren blinker raskt blått og [PAIRING] vises på frontpaneldisplayet.**

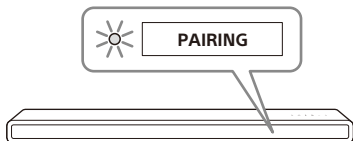

- 5 Søk etter høytaleranlegget på TV-en for å utføre paringen.**

Listen over BLUETOOTH-enhetene som er oppdaget vises på TV-skjermen.

Se bruksanvisningen til TV-en for informasjon om hvordan du parer BLUETOOTH-enheten til TV-en.

- 6 Par høytaleranlegget og TV-en ved å velge "HT-A3000" fra listen på TV-skjermen.**

- 7 Sørg for at BLUETOOTH-indikatoren på plankehøytaleren lyser blått og [TV-BT] vises på frontpaneldisplayet.**

En tilkobling mellom høytaleranlegget og TV-en har blitt opprettet.

- 8 Velg programmet eller inngangen til enheten med TV-fjernkontrollen.**

Lyden til det viste bildet på TV-skjermen mates ut fra høytaleranlegget.

- 9 Juster volumet på høytaleranlegget med TV-fjernkontrollen.**

Lyden dempes midlertidig når du trykker på dempeknappen på TV-fjernkontrollen.

Merknader

- Hvis TV-lyden ikke mates ut fra høytaleranlegget, trykk på TV og sjekk statusen på frontpaneldisplayet og indikatorene på plankehøytaleren.
 - [TV-BT] vises på frontpaneldisplayet: Høytaleranlegget og TV-en er tilkoblet og TV-lyd mates ut fra høytaleranlegget.
 - BLUETOOTH-indikatoren blinker raskt og [PAIRING] vises på frontpaneldisplayet: Utfør paring på TV-en.
 - [TV] vises på frontpaneldisplayet: Utfør trinn fra begynnelsen.
- Når du kobler høytaleranlegget og TV-en til med en HDMI-kabel kanselleres BLUETOOTH-tilkoblingen. For å koble sammen høytaleranlegget og TV-en med BLUETOOTH-funksjonen igjen, koble fra HDMI-kabelen og utfør deretter tilkoblingen på nytt fra begynnelsen.

Lytte til lyd på den parede TV-en

- 1 Slå på TV-en med TV-fjernkontrollen.**

Høytaleranlegget slås på ved å sammenkoble den med TV-ens strøm og TV-ens lyd mates ut fra høytaleranlegget.

- 2 Velg programmet eller inngangen til enheten med TV-fjernkontrollen.**

Lyden til det viste bildet på TV-skjermen mates ut fra høytaleranlegget.

- 3 Juster volumet på høytaleranlegget med TV-fjernkontrollen.**

Lyden dempes midlertidig når du trykker på dempeknappen på TV-fjernkontrollen.

Tips

Høytaleranlegget er sammenkoblet med TV-ens strøm og slås av når TV-en slås av.

Operasjoner med fjernkontrollen som er inkludert med høyttaleranlegget

Du kan bruke følgende knapper.

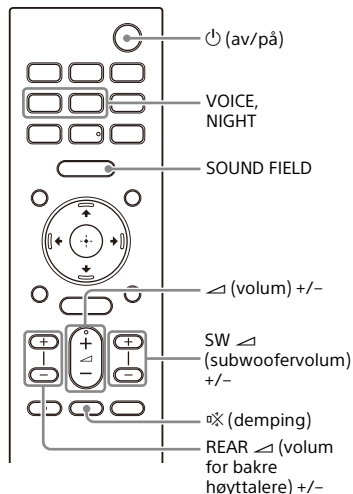

Merknader

- Hvis du velger en annen inngang enn TV på fjernkontrollen som er inkludert med høyttaleranlegget, mates ikke TV-lyd ut fra høyttaleranlegget. For å mate ut TV-lyden, trykk på TV på fjernkontrollen for å bytte til TV-inngangen.
- Mens TV-en er tilkoblet med BLUETOOTH-funksjonen fungerer ikke følgende fjernkontrollknapper. ⬆/⬇/⬅/➡ (opp/ned/venstre/høyre), ⊕ (enter), BACK, HOME, DISPLAY, OPTIONS, ▶▶ (spill av/pause), ◀◀/▶▶ (forrige/neste)

Lytte til musikk/lyd med BLUETOOTH-funksjonen

Lytte til musikk ved å pare den mobile enheten som tilkobles for første gang

For å bruke BLUETOOTH-funksjonen må du pare høyttaleranlegget og den mobile enheten på forhånd.

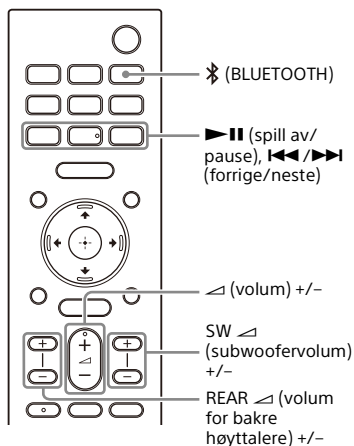

- 1 Trykk og hold ⌘ (BLUETOOTH)-knappen i to sekunder.

- 2 Sørg for at BLUETOOTH-indikatoren på plankehøytaleren blinker raskt blått og [PAIRING] vises på frontpaneldisplayet.**

Høytaleranlegget går inn i paringsmodus.

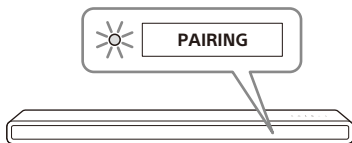

- 3 Søk etter høytaleranlegget på den mobile enheten for å utføre paringen.**

Listen over BLUETOOTH-enhetene som er oppdaget vises på skjermen til den mobile enheten.

Se bruksanvisningen til den mobile enheten for informasjon om hvordan du parer BLUETOOTH-enheten til den mobile enheten.

- 4 Par høytaleranlegget og den mobile enheten ved å velge "HT-A3000" fra listen på skjermen til den mobile enheten.**

Skriv inn "0000" hvis et passord er nødvendig.

- 5 Sørg for at BLUETOOTH-indikatoren på plankehøytaleren lyser blått og [BT] vises på frontpaneldisplayet.**

En tilkobling mellom høytaleranlegget og den mobile enheten har blitt opprettet.

- 6 Start lydavspilling med musikkappen på den tilkoblede mobile enheten.**

Lyd mates ut fra høytaleranlegget.

- 7 Juster volumet (side 33).**

Du kan spille av eller pause innholdet ved å bruke avspillingsoperasjonsknappene på fjernkontrollen.

Sjekk tilkoblingsstatusen til BLUETOOTH-funksjonen

Status	BLUETOOTH-indikator
Under paringens standbystatus	Blinker raskt blått
Tilkobling forsøkes	Blinker blått
Tilkobling er etablert	Lyser blått

Tips

- Hvis det ikke er en mobil enhet som har blitt parett (f.eks. umiddelbart etter at høytaleranlegget er kjøpt), gåar høytaleranlegget inn i paringsmodus ved å bare endre inngangen til BLUETOOTH-inngangen.
- Utfør paring for den sekundære og etterfølgende mobile enheter.

Lytte til musikk fra den parette enheten

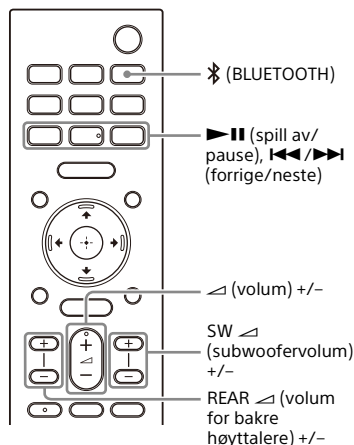

- 1 Slå på BLUETOOTH-funksjonen til den mobile enheten.**

2 Trykk på **⌘ (BLUETOOTH)**.
Høytaleranlegget kobler automatisk til den mobile enheten som det sist var tilkoblet.

3 **Sørg for at BLUETOOTH-indikatoren på plankehøytaleren lyser blått og [BT] vises på frontpaneldisplayet.**

En tilkobling mellom høytaleranlegget og den mobile enheten har blitt opprettet.

4 **Start lydavspilling med musikkappen på den tilkoblede mobile enheten.**

Lyd mates ut fra høytaleranlegget.

5 **Juster volumet (side 33).**

Du kan spille av eller pause innholdet ved å bruke avspillingsoperasjonsknappene på fjernkontrollen.

Merknad

Hvis det oppstår forsinkelse i lyden kan dette forbedres ved å stille inn **⚙** [Setup] - [Advanced Settings] - [Bluetooth Settings] - [Bluetooth Connection Quality] til [Priority on Stable Connection].

Tips

Når tilkoblingen ikke er etablert, velg "HT-A3000" på den mobile enheten.

Koble fra den mobile enheten

Utfør enhver av følgende elementer.

- Deaktiver BLUETOOTH-funksjonen på den mobile enheten.
- Trykk på **⌘ (BLUETOOTH)** mens [Bluetooth Audio]-skjermen vises på TV-skjermen.
- Still inn **⚙** [Setup] - [Advanced Settings] - [Bluetooth Settings] - [Bluetooth Mode] til [Transmitter] eller [Off].
- Slå av høytaleranlegget eller den mobile enheten.

Lytte til musikk på en USB-enhet

Du kan spille av musikkfiler lagret på en tilkoblet USB-enhet.

For filtyper som kan spilles av, se "Avspillbare typer lydfiler" (side 56).

1 **Koble USB-enheten til **⚡ (USB)**-porten.**

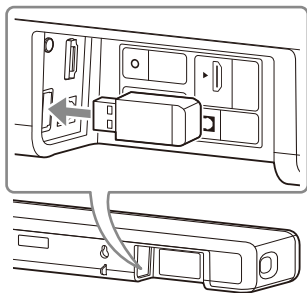

2 **Trykk på HOME.**

Startmenyen vises på TV-skjermen.

3 **Velg **🎵 [Watch & Listen] - [USB (Connected)]** på startskjermen.**

4 **Velg mappen som sanger er lagret i, velg så en sang.**

Den valgte sangen spilles av og lyd mates ut fra høytaleranlegget.

5 **Juster volumet (side 33).**

Merknad

Ikke fjern USB-enheten mens den er i bruk. For å unngå korrupte data eller skade på USB-enheten, slå av høytaleranlegget før du kobler til eller fjerner USB-enheten.

Tips

Du kan velge USB-inngang direkte ved å trykke på USB på fjernkontrollen.

Lytte til lyd på den tilkoblede TV-en eller enheten med hodetelefoner

Lytte til lyd ved paring med hodetelefoner

- 1 Sett BLUETOOTH-kompatible hodetelefoner i paringsmodus.**
Se bruksanvisningen til hodetelefonene for paringsmetoden.
- 2 Trykk på HOME.**
Startmenyen vises på TV-skjermen.
- 3 Velg  [Setup] - [Advanced Settings] på startskjermen.**
- 4 Velg [Bluetooth Settings] - [Bluetooth Mode] - [Transmitter].**
Høytaleranlegget går inn i BLUETOOTH-overføringsmodus.
- 5 Velg navnet på hodetelefonene fra [Device List] i [Bluetooth Settings].**
Når BLUETOOTH-tilkoblingen er etablert vises [Connected].
Hvis du ikke kan finne navnet på hodetelefonene dine i [Device List], velg [Scan].
- 6 Gå tilbake til startmenyen, velg  [Watch & Listen] og velg inngangen.**
Bildet fra den valgte inngangen vises på TV-skjermen, [BT TX] vises på frontpaneldisplayet og så mates lyden ut fra hodetelefonene.
Lyd fra høytaleranlegget dempes samtidig.

7 Juster volumet.

Juster først volumnivået på hodetelefonene. Juster så volumnivået på hodetelefonene med +/- på plankehøytaleren eller  (volum) +/- på fjernkontrollen.

Fjerne parede hodetelefoner fra enhetslisten

- 1 Trykk på HOME.**
Startmenyen vises på TV-skjermen.
- 2 Velg  [Setup] - [Advanced Settings] på startskjermen.**
- 3 Velg [Bluetooth Settings] - [Device List].**
- 4 Flytt markøren til navnet på hodetelefonene som du vil fjerne, trykk så på DISPLAY.**
For å fjerne alle parede hodetelefoner fra enhetslisten, trykk på AUDIO.
- 5 Følg anvisningene på skjermen for å fjerne ønskede hodetelefoner fra enhetslisten.**



Merknad

For å vise parede hodetelefoner på enhetslisten, still inn  [Setup] - [Advanced Settings] - [Bluetooth Settings] - [Bluetooth Mode] til [Transmitter].

Lytte til lyd med parede hodetelefoner

- 1 Slå på BLUETOOTH-funksjonen på hodetelefonene.**
- 2 Trykk på HOME.**
Startmenyen vises på TV-skjermen.
- 3 Velg  [Setup] - [Advanced Settings] på startskjermen.**
- 4 Velg [Bluetooth Settings] - [Bluetooth Mode] - [Transmitter].**
Høytaleranlegget går inn i BLUETOOTH-overføringsmodus og høytaleranlegget kobler automatisk til hodetelefonene som sist var tilkoblet.
- 5 Gå tilbake til startmenyen, velg  [Watch & Listen] og velg inngangen.**
Bildet fra den valgte inngangen vises på TV-skjermen, [BT TX] vises på frontpaneldisplayet og så mates lyden ut fra hodetelefonene. Lyd fra høytaleranlegget dempes samtidig.
- 6 Juster volumet.**
Juster først volumnivået på hodetelefonene. Juster så volumnivået på hodetelefonene med +/- på plankehøytaleren eller  (volum) +/- på fjernkontrollen.

Koble fra de parede hodetelefonene

- Utfør enhver av følgende elementer.
- Deaktiver BLUETOOTH-funksjonen på hodetelefonene.
 - Still inn  [Setup] - [Advanced Settings] - [Bluetooth Settings] - [Bluetooth Mode] til [Receiver] eller [Off].
 - Slå av høytaleranlegget eller hodetelefonene.
 - Velg enhetsnavnet på de tilkoblede hodetelefonene fra  [Setup] -

[Advanced Settings] - [Bluetooth Settings] - [Device List]. [Connected] i enhetsnavnet forsvinner.

Om tilkobling av hodetelefonene

- Det kan hende at du ikke kan justere volumnivået, avhengig av BLUETOOTH-kompatible hodetelefoner.
- Innmatning av BLUETOOTH er deaktivert når  [Setup] - [Advanced Settings] - [Bluetooth Settings] - [Bluetooth Mode] er stilt inn til [Off] eller [Transmitter].
- Du kan registrere opptil ni BLUETOOTH-enheter. Hvis en tiende BLUETOOTH-enhet registreres, overskrives den eldste, tilkoblede BLUETOOTH-enheten av den nye.
- Høytaleranlegget kan vise opptil 15 registrerte BLUETOOTH-enheter i [Device List] (side 29).
- Du kan ikke endre lydeffekten eller innstillinger under overføring av lyd til BLUETOOTH-kompatible hodetelefoner.
- Avspilling av lyd/musikk på BLUETOOTH-enheten er forsinket sammenlignet med den på høytaleranlegget på grunn av egenskaper ved BLUETOOTH trådløs teknologi.
- Du kan aktivere eller deaktivere mottak av LDAC-lyd fra BLUETOOTH-enheten [Bluetooth Settings].

Hva du kan gjøre ved å koble høyttaleranlegget til et nettverk

Du kan strøme avspilling av musikkinnhold via høyttaleranlegget ved å betjene en smarttelefon, nettbrett eller iOS-enhet, eller spille musikk lagret på en datamaskin via høyttaleranlegget ved å koble til nettverket.

For detaljer om funksjoner og operasjoner, se hjelpeveiledning.



Høyttaleranlegget

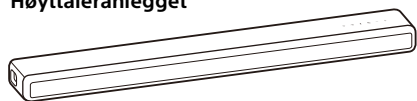

iOS-enhet/ smarttelefon/nettbrett

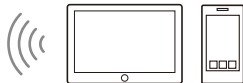

- 360 Reality Audio
- Spotify
- Chromecast built-in
- AirPlay
- Sony | Music Center

Datamaskin



- AirPlay
- Hjemmenettverk

360 Reality Audio

Du kan spille 360 Reality Audio-innhold på høyttaleranlegget ved å velge det på strømmingappen som er kompatibel med 360 Reality Audio.

Spotify

Du kan velge musikk på Spotify-appen og spille den på høyttaleranlegget.

Bruk telefonen, nettbrettet eller datamaskinen som en fjernkontroll for Spotify.

Gå til spotify.com/connect for å lære hvordan

Chromecast built-in™

Du kan velge musikken på den Chromecast-aktiverede appen og spille den på høyttaleranlegget.

AirPlay

Høyttaleranlegget støtter AirPlay.

Du kan spille musikk på høyttaleranlegget ved å betjene en iOS-enhet eller en datamaskin.

Sony | Music Center

Du kan kontrollere høyttaleranlegget trådløst ved å installere "Sony | Music Center"-appen på smarttelefonen eller nettbrettet.

Hjemmenettverk

Du kan spille musikkfiler lagret på datamaskinen på en nettverksplassing via hjemmenettverket.

Justerer volumet og lyd kvaliteten

Justere volumet

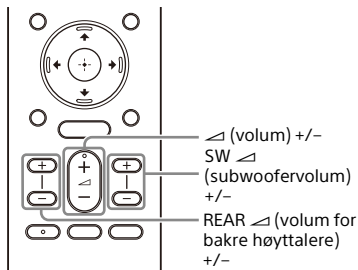

Justere høyttaleranleggets volum

Trykk på  (volum) +/-.

Volumnivået vises på frontpaneldisplayet.

Justere subwoofers volum

Trykk på SW  (subwoofervolum) +/-.

Volumnivået vises på frontpaneldisplayet.

Merknad

Subwooferen er designet for avspilling av bass eller lavfrekvenslyd. Når inngangskilden, som i TV-programmer, ikke har mye surroundlyd kan basslyden fra subwooferen være vanskelig å høre.

Tips

Ved tilkobling av den ekstra subwooferen, justeres det ekstra subwoofervolumet i stedet for det innebygde subwoofervolumet.

Justere volumet på den ekstra bakre høyttaleren

Trykk på REAR  (volum for bakre høyttalere) +/-.

Volumnivået vises på frontpaneldisplayet.

Merknader

- De ekstra bakre høyttalene er designet for avspilling av surrounddelen på flerkanalslyden og surroundlyd som skapes fra 2-kanals lyden med virtuell behandling. Når inngangskilden ikke har mye surroundlyd kan surroundlyden fra de ekstra bakre høyttalene være vanskelig å høre.
- REAR  (volum på bakre høyttalere) +/- fungerer ikke når de ekstra bakre høyttalene ikke er tilkoblet.

Bruke surroundeffekt (SOUND FIELD)

Du kan slå på eller av surroundeffekten etter hva som passer lydkildene.

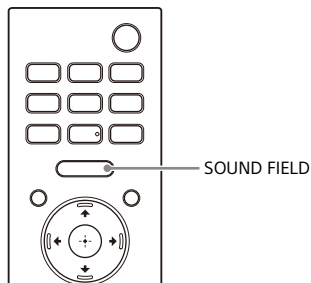

1 Trykk på SOUND FIELD for å velge innstillingen.

Innstillingen vises på frontpaneldisplayet.

Innstilling	Forklaring
[SF.ON]	Lyden mates ut med surroundeffekten. Denne innstillingen passer for surroundlyd med en følelse av tilstedeværelse uavhengig av sjanger.
[SF.OFF]	Lyden mates ut uten surroundeffekten.

Merknader

- Du kan ikke endre innstillingen i følgende tilfeller selv om du trykker på SOUND FIELD.
 - BLUETOOTH-enheten er tilkoblet i BLUETOOTH-overføringsmodus (side 29).
 - En testtone utløses.
- Denne innstillingen kan være fast avhengig av lydkilden.
- Du kan ikke endre innstillingen av [Sound Field Setting] i [Setup] - [Advanced Settings] - [Audio Settings] når [Setup] - [Advanced Settings] -

[Audio Settings] - [360 Spatial Sound Mapping] er innstilt til [On].

Tips

Du kan velge type surroundeffekt i [Setup] - [Advanced Settings] - [Audio Settings] - [Sound Field Setting].

Gjøre dialoger tydeligere (VOICE)

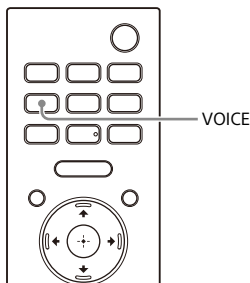

1 Trykk på VOICE for å velge innstillingen.

Innstillingen vises på frontpaneldisplayet.

Innstilling	Forklaring
[Vo.ON]	Dialog er enklere å høre ved å forbedre dialogområdet.
[Vo.OFF]	Deaktiverer talemodus-funksjonen.

Merknad

Når BLUETOOTH-enheten er tilkoblet i BLUETOOTH-overføringsmodus (side 29) er talemodusen deaktivert.

Få krystallklar lyd med lavt volum ved midnatt (NIGHT)

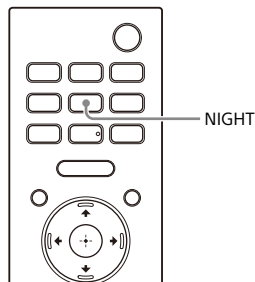

1 Trykk på NIGHT for å velge innstillingen.

Innstillingen vises på frontpaneldisplayet.

Innstilling	Forklaring
[N.ON]	Lyd mates ut ved lavt volum med minimalt tap av nøyaktighet og klarhet i dialog.
[N.OFF]	Deaktiverer nattmodus-funksjonen.

Merknader

- Når du slår av høyttaleranlegget er denne innstillingen automatisk satt til [N.OFF].
- Når BLUETOOTH-enheten er tilkoblet i BLUETOOTH-overføringsmodus (side 29) er nattmodusen deaktivert.

Justere forsinkelsen mellom bildet og lyden

Når lyden ikke passer med bildene på TV-skjermen kan du justere forsinkelsen mellom bildet og lyden.

Innstillingsmetoden er forskjellig avhengig av inngangen.

For detaljer, se hjelpeveiledningen.

Bruke multipleks kringkastingslyd (AUDIO)

Du kan høre multipleks kringkastingslyd når høyttaleranlegget mottar et Dolby Digital multipleks kringkastingsignal.

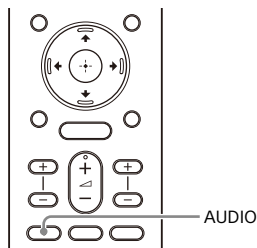

1 Trykk på AUDIO for å velge innstillingen.

Innstillingen vises på frontpaneldisplayet.

Innstilling	Forklaring
[MAIN]	Lyden til hovedspråket er matet ut.
[SUB]	Lyden til underspråket er matet ut.
[MN/SB]	Hovedlyden mates ut fra venstre høyttaler og underlyden mates ut fra høyre høyttaler.

Merknader

- For å mate ut Dolby Digital-lyd må du koble til en TV som er kompatibel med eARC eller ARC (side 17) til HDMI OUT (TV eARC/ARC)-kontakten med HDMI-kabelen (inkludert).
- Hvis TV-ens HDMI IN-kontakt ikke er kompatibel med eARC eller ARC (side 17) koble TV-en til TV IN (OPT)-kontakten med en optisk digital kabel (ikke inkludert) for å mate ut Dolby Digital-lyd.

Justere dialogvolumet mens DTS:X-innholdet spilles av

Ved å justere dialogvolumet kan du enkelt lytte til dialog da den skiller seg ut fra omgivelseslyder. Denne funksjonen fungerer under avspilling av innhold som er kompatibelt med DTS:X-dialogkontrollfunksjonen. Innstillingsmetoden er forskjellig avhengig av inngangen.

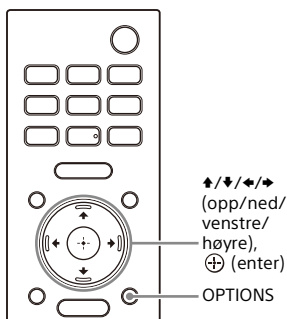

- 1 Trykk på OPTIONS, vis [DIALOG] på frontpaneldisplayet med ↑/↓ (opp/ned), trykk deretter på ⊕ (enter).**
- 2 Juster dialogvolumet med ↑/↓ (opp/ned), trykk så på ⊕ (enter).**

Du kan justere fra 0,0 dB til 6,0 dB i økninger på 1,0 dB.
- 3 Trykk på OPTIONS.**

Alternativmenyen på frontpaneldisplayet slås av.

Bruke høyttaleranlegget ved sammenkobling med en TV

Betjene høyttaleranlegget ved sammenkobling med en TV (Kontroll for HDMI-funksjon)

Koble til en TV som er kompatibel med Kontroll for HDMI-funksjonen med en HDMI-kabel for å koble sammen operasjon på høyttaleranlegget med en TV, som for å slå på/av eller tilpasse volum.

Om Kontroll for HDMI-funksjonen

Kontroll for HDMI-funksjonen er en funksjon som muliggjør operasjon av enheter koblet til med en HDMI-kabel (High-Definition Multimedia Interface) ved å koble dem sammen. Selv om denne funksjonen fungerer for enheter som er kompatible med Kontroll for HDMI-funksjonen, kan det hende at den ikke fungerer hvis det kobles til andre enheter enn de som er laget av Sony.

Forberede betjening ved å koble sammen med en TV

Aktiver Kontroll for HDMI-funksjonsinnstillingene på TV-en koblet til høyttaleranlegget med en HDMI-kabel. Standardinnstillingen til Kontroll for HDMI-funksjonen på høyttaleranlegget er [On].

Tips

- Når du kobler til en enhet som en Blu-ray Disc-spiller til en TV med en HDMI-kabel, aktiver Kontroll for HDMI-funksjonen.

- For å aktivere Kontroll for HDMI-funksjonen på en TV eller Blu-ray Disc-spiller, se bruksanvisningen.
- Hvis du aktiverer Kontroll for HDMI-funksjonen ("BRAVIA"-synkronisering) når du bruker en TV som er produsert av Sony, aktiveres også Kontroll for HDMI-funksjonen automatisk på høyttaleranlegget. Når innstillingen er utført vises [DONE] på frontpaneldisplayet.

Utføre strømoperasjon eller tilpasning av volumet med en TV-fjernkontroll

Når du slår på/av TV-en eller justerer volumet med TV-fjernkontrollen, er strømmen og volumet på høyttaleranlegget også justert.

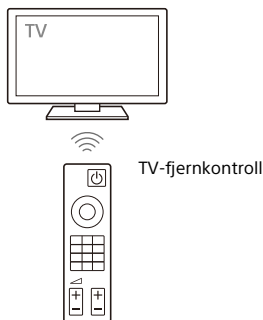

Sammenkobling av strøm

Høyttaleranlegget slås av eller på automatisk når du slår av eller på TV-en.

Merknad

Hvis du slår av høyttaleranlegget før du slår av TV-en, slås høyttaleranlegget kanskje ikke på automatisk selv om du slår på TV-en neste gang. I så fall utfører du følgende operasjon.

- Velg høyttaleranlegget for lydutmattingsenheten i TV-menyen.

- Når du bruker en Sony TV, slå på høyttaleranlegget mens TV-en er slått på.

Volumjustering

Lyden til TV-en som du ser på mates automatisk ut fra høyttaleranlegget. Du kan justere høyttaleranleggets volum med TV-fjernkontrollen.

Andre sammenkoblingsfunksjoner

Menyoperasjon med TV-fjernkontroll

Du kan betjene menyen på høyttaleranlegget ved å velge navnet på høyttaleranlegget når du endrer inngang eller betjener Sync Menu på TV-en.

Merknad

Noen Sony TV-er støtter Sync Menu. Se bruksanvisningen til TV-en for å se om TV-en støtter Sync Menu.

Språk følger

Når du endrer språket for skjermvisningen til TV-en endres også skjerspråket på høyttaleranlegget.

Tips

Du kan endre Kontroll for HDMI-innstillingene ved å velge  [Setup] - [Advanced Settings] - [HDMI Settings] på startmenyen.

Betjene høyttaleranlegget ved sammenkobling med en TV som er kompatibel med "BRAVIA" Sync Function

"BRAVIA" Sync er en utvidet funksjon utviklet av Sony basert på Kontroll for HDMI-funksjonen. Ved å koble til "BRAVIA" Sync-kompatible enheter som en TV eller en Blu-ray Disc-spiller med en HDMI-kabel kan du kontrollere enhetene ved å koble dem sammen.

Bruke "BRAVIA" Sync

"BRAVIA" Sync er aktivert ved å aktivere Kontroll for HDMI-funksjonen på Sony-enheten. For operasjonen som aktiverer Kontroll for HDMI-funksjonen, se "Forberede betjening ved å koble sammen med en TV" (side 38).

Hva du kan gjøre med "BRAVIA" Sync

Kontroll for HDMI-funksjon

- Sammenkobling av strøm (side 38)
- Volumjustering (side 39)
- Menyoperasjon med TV-fjernkontroll (side 39)
- Språk følger (side 39)

Hjemmekinokontroll-funksjon

Innstilling av høyttaleranlegget, bytting av inngang, osv. kan gjøres uten å bytte TV-inngangen.

Endre innstillingene

Endre lysstyrken på frontpaneldisplayet og indikatorene (DIMMER)

Du kan endre lysstyrken på frontpaneldisplayet og BLUETOOTH-indikatoren. Lysstyrken på indikatorene for den ekstra subwooferen og bakre høyttalere endres også.

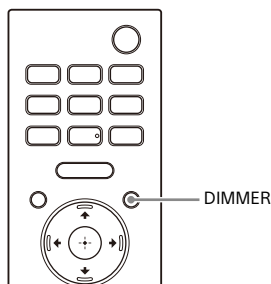

1 Trykk på DIMMER for å velge innstillingen.

Innstillingen vises på frontpaneldisplayet.

Innstilling	Forklaring
[BRIGHT]	Frontpaneldisplayet og indikatorene lyser sterkt.
[DARK]	Frontpaneldisplayet og indikatorene lyser mørkt.
[OFF]	Frontpaneldisplayet og indikatorene slukkes.

Merknad

Frontpaneldisplayet og indikatorene slukkes når [OFF] er valgt. De slås på automatisk når du trykker på enhver knapp, slukkes så når du ikke betjener høyttaleranlegget i omtrent 10 sekunder. I noen tilfeller kan det derimot hende at

frontpaneldisplayet og indikatorene ikke slukkes. I så fall er lysstyrken på frontpaneldisplayet og indikatorene den samme som [DARK].

Spare strøm i standbymodus

Sjekk at  [Setup] - [Advanced Settings] - [System Settings] - [Network/Bluetooth Standby] er innstilt til [Off].

Utføre Easy Setup

Du kan enkelt gjøre grunnleggende, innledende innstillinger og nettverksinnstillinger for høyttaleranlegget ved å utføre Easy Setup.

- 1 Trykk på HOME.**
Startmenyen vises på TV-skjermen.
- 2 Velg  [Setup] - [Easy Setup] på startskjermen.**
[Easy Setup]-skjermen vises på TV-skjermen.
- 3 Velg ønsket innstilling.**
 - [Easy Initial Setup]: Utfører de grunnleggende, innledende innstillingene inkludert høyttalerinnstillingene og nettverksinnstillingene.
 - [Easy Sound Setup]: Utfører grunnleggende høyttalerinnstillinger for optimalisering av surroundlyden for miljøet ditt.
 - [Easy Network Setup]: Utfører de grunnleggende nettverksinnstillingene.
- 4 Utfør innstillinger ved å følge anvisningene på skjermen.**

Utføre Advanced Settings

Bruke [Advanced Settings]-menyen

Du kan gjøre ulike justeringer til elementer som bilde og lyd på [Advanced Settings]-menyen.

1 Trykk på HOME.









Startmenyen vises på TV-skjermen.

2 Velg [Setup] - [Advanced Settings] på startskjermen.

[Advanced Settings]-skjermen vises på TV-skjermen.

3 Velg innstillingselementet.

For detaljer om innstillingselementene, se hjelpeveiledning.

Innstillingselement	Forklaring
 [Speaker Settings]	Gjør høyttalerinnstillingene for installasjon og tilkoblinger.
 [Audio Settings]	Gjør lydutmatinginnstillingene.
 [HDMI Settings]	Gjør HDMI-innstillingene.
 [Bluetooth Settings]	Gjør detaljerte innstillinger for BLUETOOTH-funksjonen.
 [System Settings]	Gjør høyttaleranlegg-relaterte innstillinger.
 [Network Settings]	Gjør detaljerte innstillinger for Internett.
 [Resetting]	Nullstiller anlegget til fabrikkstandardinnstillinger.
 [Software Update]	Oppdaterer programvaren til høyttaleranlegget eller ekstra subwoofer/bakre høyttalere.

Oppdatere programvaren

Ved å oppdatere programvaren til siste versjon kan du bruke de nyeste funksjonene.

Se følgende webside for informasjon om oppdateringsfunksjoner:

- For kunder i Amerika
<https://www.sony.com/am/support>
- For kunder i Europa
<https://www.sony.eu/support>
- For kunder i Asia-Stillehavsområdet, Oseania, Midtøsten og Afrika
<https://www.sony-asia.com/support>

Merknader

- Det kan ta opptil 20 minutter å fullføre oppdateringen.
- Tilkobling til Internett er nødvendig for å oppdatere via Internett.
- Mens oppdateringen pågår, ikke slå på eller av høyttaleranlegget, koble fra strømledningen, koble fra/til en HDMI-kabel, eller betjen høyttaleranlegget eller TV-en. Vent til programvareoppdateringen er ferdig.
- Still inn  [Setup] - [Advanced Settings] - [Network Settings] - [Auto Update Settings] - [Auto Update] til [On] når du vil utføre programvareoppdateringer automatisk. Programvareoppdatering kan utføres selv om du velger [Off] i [Auto Update] avhengig av detaljene til oppdateringene. For detaljer, se hjelpeveiledningen.

- 1** Når du bruker den ekstra subwooferen, sørg for at den er slått på og tilkoblet høyttaleranlegget. Når du bruker de bakre høyttalerne, sørg for at de er koblet til stikkontakten, slått på og er koblet til høyttaleranlegget.

Strømindikatoren(e) på den ekstra subwooferen og/eller bakre høyttalere lyser grønt.

- 2** Trykk på HOME.

Startmenyen vises på TV-skjermen.



- 3** Velg  [Setup] - [Advanced Settings] på startskjermen.

Hvis høyttaleranlegget oppdater oppdateringsinformasjon for høyttaleranlegget på nettverket, vises oppdateringsvarslet og [Software Update] på startmenyen. I så fall velger du [Software Update] og følger anvisningene på skjermen.

- 4** Velg [Software Update].

[Software Update]-skjermen vises på TV-skjermen.

- 5** Velg elementet for oppdatering.

Velg oppdateringselementet fra følgende elementer ved å trykke på / (opp/ned) og  (enter), oppdater så programvaren ved å følge anvisningene på skjermen. Høyttaleranlegget starter automatisk på nytt når en programvareoppdatering starter. Under en programvareoppdatering vises [UPDATE] på frontpaneldisplayet. Når oppdateringen er ferdig starter høyttaleranlegget automatisk på nytt.

[Network Update]

Oppdaterer programvaren med det tilgjengelige nettverket. Sørg for at nettverket er tilkoblet Internett.



[USB Update]

Oppdaterer programvaren med et USB-minne. For detaljer om oppdatering, se instruksjonene som vises under nedlastning av oppdateringsfilen.

[Wireless Speakers Update]

Oppdaterer programvaren til den ekstra subwooferen og bakre høyttalere når programvaren til høyttaleranlegget er siste versjon.

Merknader

- Du kan utføre [USB Update] ved å trykke og holde  (BLUETOOTH) og  (av/på) på plankehøyttaleren i 7 sekunder.
- Hvis oppdatering av den ekstra subwooferen eller bakre høyttalere ikke fungerer, flytt dem nærmere plankehøyttaleren og oppdater.

Feilsøking

Hvis høyttaleranlegget ikke fungerer riktig, prøv disse tiltakene i følgende rekkefølge.

1 Søk etter årsaken og løsningen på problemet ved å sjekke denne bruksanvisningen eller hjelpeveiledningen.

Feilsøkingmetoden er oppført i "Feilsøking".

For funksjonene som ikke er oppnevnt i bruksanvisningene, se hjelpeveiledningen.

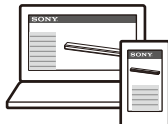

- For kunder i Amerika

https://rd1.sony.net/help/ht/a3000/h_uc/



- For kunder i andre land/områder

https://rd1.sony.net/help/ht/a3000/h_zz/



2 Søk etter årsaken og løsningen på problemet på Sony-kundestøttesiden.

Sony-kundestøttesiden har nyeste støtteinformasjon og ofte stilte spørsmål.

- For kunder i Amerika
<https://www.sony.com/am/support>
- For kunder i Europa
<https://www.sony.eu/support>
- For kunder i Asia-Stillehavsområdet, Oseania, Midtøsten og Afrika
<https://www.sony-asia.com/support>

3 Tilbakestill høyttaleranlegget.

Alle innstillingene på høyttaleranlegget tilbakestilles (side 52).

4 Hvis noen av problemene vedvarer, kan du kontakte din nærmeste Sony-forhandler.

Strøm

Høyttaleranlegget kan ikke slås på.

- Sjekk at strømledningen er sikkert tilkoblet.
- Koble strømledningen fra stikkkontakten, vent noen minutter og koble den til igjen.

Høyttaleranlegget slås ikke på selv når TV-en er slått på.

- Still inn  [Setup] - [Advanced Settings] - [HDMI Settings] - [Control for HDMI] til [On]. TV-en må støtte Kontroll for HDMI-funksjonen (side 38). Se bruksanvisningen til TV-en for mer informasjon.
- Sjekk TV-ens høyttalerinnstilling. Høyttaleranleggets strøm synkroniserer med TV-ens høyttalerinnstilling. Se bruksanvisningen til TV-en for mer informasjon.
- Avhengig av TV-en, hvis lyden ble matet ut fra høyttalerne på TV-en forrige gang, kan det hende at høyttaleranlegget ikke slås på samtidig som TV-en.

Høyttaleranlegget slås av selv når TV-en er slått av.

- Sjekk innstillingen av  [Setup] - [Advanced Settings] - [HDMI Settings] - [Standby Linked to TV]. Når [Standby Linked to TV] er stilt inn til [On] eller [Auto], slås høyttaleranlegget automatisk av når du slår av TV-en.

Høyttaleranlegget slås ikke av selv når TV-en er slått av.

- Sjekk innstillingen av  [Setup] - [Advanced Settings] - [HDMI Settings] - [Standby Linked to TV]. For å slå av høyttaleranlegget automatisk, uavhengig av inngangen når du slår av TV-en, still inn [Standby Linked to TV] til [On]. TV-en må støtte Kontroll for HDMI-funksjonen (side 38). Se bruksanvisningen til TV-en for mer informasjon.

Høyttaleranlegget kan ikke slås av.

- Høyttaleranlegget kan være i demomodus. Tilbakestill høyttaleranlegget for å avbryte demomodus. Trykk og hold  (av/på) og – (volum) på plankehøyttaleren i mer enn 5 sekunder (side 52).

Bilde

Det er intet bilde eller bildet mates ikke riktig ut.

- Velg riktig inngang (side 23).
- Når det ikke er noe bilde mens TV-inngangen er valgt, bruk TV-fjernkontrollen til å velge TV-kanalen som du ønsker.
- Koble fra en HDMI-kabel og koble den til igjen. Sørg for at kabelen er satt godt inn.

Bildet på TV-skjermen er forvrengt.

- Interferens fra den trådløse funksjonen mellom TV/andre trådløse enheter og høyttaleranlegget kan ha oppstått. Installer høyttaleranlegget langt unna TV-en/andre trådløse enheter.
- Det er en interferens fra frekvensbåndet mellom trådløst LAN og den trådløse tilkoblingen til de ekstra høyttalerne. Bytt båndet til den trådløse LAN-tilkoblingen til TV-en eller enheten som spiller av et bilde til 2,4 GHz.



Lyd

Høyttaleranlegget kan ikke kobles til en TV med BLUETOOTH-funksjonen.

- Når du kobler høyttaleranlegget og TV-en til med en HDMI-kabel kanselleres BLUETOOTH-tilkoblingen.

Ingen TV-lyd mates ut fra høyttaleranlegget.

- Sjekk typen og tilkoblingen til en HDMI-kabel, kabel for modusen TV-

- senterhøytaler eller optisk digital kabel som er koblet til høytaleranlegget og TV-en (side 17).
- Koble fra kablene som er koblet til TV-en og høytaleranlegget og koble dem deretter godt til igjen. Koble fra strømledningen til TV-en og høytaleranlegget fra stikkontakten, og koble dem til igjen.
 - Når høytaleranlegget og TV-en er koblet til med en HDMI-kabel, sjekk følgende.
 - HDMI-kontakten på den tilkoblede TV-en er merket med "eARC" eller "ARC".
 - Kontroll for HDMI-funksjonen til TV-en er slått på.
 - eARC- eller ARC-funksjonen til TV-en er aktivert.
 - Antall tilkoblede enheter som kan kontrolleres av Kontroll for HDMI-funksjonen har ikke oversteget grensen.
 - På høytaleranlegget,  [Setup] - [Advanced Settings] - [Control for HDMI] er stilt inn til [On] og  [Setup] - [Advanced Settings] - [HDMI Settings] - [TV Audio Input Mode] er stilt inn til [Auto].
 - Hvis TV-en ikke er kompatibel med eARC, still inn  [Setup] - [Advanced Settings] - [HDMI Settings] - [eARC] til [Off].
 - Hvis TV-en ikke er kompatibel med eARC eller ARC, koble til en optisk digital kabel (side 17). Hvis TV-en ikke er kompatibel med eARC eller ARC, mates ikke TV-lyd ut fra høytaleranlegget selv om høytaleranlegget er koblet til TV-ens HDMI IN-kontakt.
 - Bytt inngangen på høytaleranlegget til TV-inngangen.
 - Øk volumet på høytaleranlegget eller fjern demping.
 - Avhengig av rekkefølgen som du slår på TV-en og høytaleranlegget, kan høytaleranlegget være dempet og [MUTING] vises på høytaleranleggets

frontpaneldisplay. I så fall slår du først på TV-en og deretter høytaleranlegget.

- Trykk på TV/AUDIO SYSTEM på fjernkontrollen for å bytte til utgangen for den tilkoblede TV-lyden eller sett høytalerinnstillingen til TV-en til Lydanlegg. Se bruksanvisningen til TV-en angående hvordan du setter opp TV-en.



Lyden mates ut fra både høytaleranlegget og TV-en.

- Demp lyden på høytaleranlegget eller TV-en.
- Når du kobler til høytaleranlegget og TV-en med kabel for modusen TV-senterhøytaler og stiller inn  [Setup] - [Advanced Settings] - [Speaker Settings] - [TV Center Speaker Settings] - [TV Center Speaker Mode] til [On], mates midtre del av høytaleranleggets lyd ut fra TV-en. For detaljer, se hjelpeveiledningen.

TV-lyden fra høytaleranlegget ligger bak bildet.

- Still inn justeringsverdien til forsinkelsen mellom bildet og lyden til 0 msek hvis den er satt til området mellom 25 msek og 300 msek. For detaljer, se hjelpeveiledningen.
- Det kan oppstå en forsinkelse mellom lyden og bildet avhengig av lydskilden. Hvis TV-en har en funksjon som forsinker bildet bør du justere med denne. Se bruksanvisningen til TV-en for mer informasjon.

Ingen lyd eller bare en lyd av et svært lavt nivå fra enheten tilkoblet høytaleranlegget høres.

- Trykk på  (volum)+ på fjernkontrollen og sjekk volumnivået (side 12).
- Trykk på  (demping) eller  (volum)+ på fjernkontrollen for å avbryte dempingen (side 12).
- Sørg for at inngangskilden er riktig valgt. Du bør prøve andre inngangskilder ved å trykke på

inngangsvalknappen på fjernkontrollen (TV/USB/BLUETOOTH).

- Sørg for at kontaktene er satt godt inn.

Surroundeffekten kan ikke oppnås.

- Avhengig av kombinasjonen av innstillingen for SOUND FIELD (side 34) og inngangssignalet kan det hende at behandlingen av surroundlyden ikke fungerer riktig. Surroundeffekten kan være liten, avhengig av programmet eller platen.

Lyd mates ikke ut fra noen høyttalere.

- Avhengig av kombinasjonen av innstillingen for SOUND FIELD (side 34) og lydsignalet kan det hende at noen høyttalere ikke mater ut lyd.

Sound Field Optimization

Sound Field Optimization mislyktes.

- Når du bruker ekstra bakre høyttalere, installer dem i stående posisjon så etikettene på bunnen av høyttalerne vender ned.
- Utfør Sound Field Optimization igjen i et stille miljø.
- Hvis avstanden mellom plankehøyttaleren og ekstra bakre høyttalere/subwooferen er for nær eller langt unna hverandre kan ikke Sound Field Optimization utføres riktig. Juster avstanden mellom høyttalere og utfør Sound Field Optimization igjen.
- Hvis det er en hindring mellom høyttalerne eller mikrofonen for måling av høyttaleren er blokkert av en hindring, kan ikke Sound Field Optimization utføres riktig. Fjern denne hvis det er en hindring mellom høyttalerne eller foran høyttalere.

Tilkobling av USB-enhet

USB-enheten er ikke gjenkjent.

- Prøv følgende:
 - ① Slå av høyttaleranlegget.
 - ② Fjern og koble til USB-enheten igjen.
 - ③ Slå på høyttaleranlegget.
- Sørg for at USB-enheten er sikkert tilkoblet  (USB)-porten (side 28).
- Sjekk om USB-enheten er skadet.
- Sørg for at USB-enheten er slått på.
- Hvis USB-enheten er koblet til via en USB hub eller kabel, koble den fra og koble USB-enheten direkte til høyttaleranlegget.
- Når du kobler til en WALKMAN® eller smarttelefon, kan det hende at dens interne eller eksterne lagringsplass (som et minnekort) ikke gjenkjennes.

Tilkobling av mobil enhet

Paring kan ikke utføres.

- Før høyttaleranlegget og BLUETOOTH-enheten nærmere hverandre.
- Sørg for at høyttaleranlegget ikke mottar interferens fra en trådløs LAN-enhet, annen 2,4 GHz trådløs enhet eller en mikrobølgeovn. Hvis en enhet som genererer elektromagnetisk stråling er i nærheten, flytter du enheten unna høyttaleranlegget.

BLUETOOTH-tilkobling kan ikke opprettes.

- Sørg for at BLUETOOTH-indikatoren på plankehøyttaleren lyser (side 27).
- Sørg for at BLUETOOTH-enheten som skal kobles til er slått på og at BLUETOOTH-funksjonen er aktivert.
- Før høyttaleranlegget og BLUETOOTH-enheten nærmere hverandre.
- Par dette høyttaleranlegget og BLUETOOTH-enheten igjen. Det kan hende at du må avbryte paringen med

høytaleranlegget med BLUETOOTH-enheten først.

- Paringsinformasjon kan slettes. Utfør paringen på nytt (side 26).

Lyden til den tilkoblede BLUETOOTH mobile enheten mates ikke ut fra høytaleranlegget.

- Sørg for at BLUETOOTH-indikatoren på plankehøytaleren lyser (side 27).
- Før høytaleranlegget og BLUETOOTH-enheten nærmere hverandre.
- Hvis en enhet som genererer elektromagnetisk stråling, som en trådløs LAN-enhet, andre BLUETOOTH-enheter eller en mikrobølgeovn er i nærheten, flytt enheten unna dette høytaleranlegget.
- Fjern en eventuell hindring mellom dette høytaleranlegget og BLUETOOTH-enheten eller flytt dette høytaleranlegget unna hindringen.
- Flytt den tilkoblede BLUETOOTH-enheten.
- Bytt den trådløse LAN-frekvensen på en nær trådløs LAN-ruter eller PC til 5 GHz-området.
- Øk volumet på den tilkoblede BLUETOOTH-enheten.

Tilkobling av hodetelefoner med BLUETOOTH-funksjonen

Paring kan ikke utføres.

- Før høytaleranlegget og BLUETOOTH-hodetelefonene nærmere hverandre.
- Sørg for at høytaleranlegget ikke mottar interferens fra en trådløs LAN-enhet, annen 2,4 GHz trådløs enhet eller en mikrobølgeovn. Hvis en enhet som genererer elektromagnetisk stråling er i nærheten, flytter du enheten unna høytaleranlegget.

BLUETOOTH-tilkobling kan ikke opprettes.

- Sørg for at BLUETOOTH-indikatoren på plankehøytaleren lyser (side 27).
- Sørg for at BLUETOOTH-hodetelefonene som skal kobles til er slått på og at BLUETOOTH-funksjonen er aktivert.
- Før høytaleranlegget og BLUETOOTH-hodetelefonene nærmere hverandre.
- Par dette høytaleranlegget og BLUETOOTH-hodetelefonene igjen. Det kan hende at du må avbryte paringen for BLUETOOTH-hodetelefonene med dette høytaleranlegget først. Se "Fjerne parede hodetelefoner fra enhetslisten" (side 29).
- Paringsinformasjon kan slettes. Utfør paringen på nytt (side 29).

Ingen lyd mates ut fra de tilkoblede BLUETOOTH-hodetelefonene.

- Sørg for at BLUETOOTH-indikatoren på plankehøytaleren lyser (side 27).
- Før høytaleranlegget og BLUETOOTH-hodetelefonene nærmere hverandre.
- Hvis en enhet som genererer elektromagnetisk stråling, som en trådløs LAN-enhet, andre BLUETOOTH-enheter eller en mikrobølgeovn er i nærheten, flytt enheten unna dette høytaleranlegget.
- Fjern en eventuell hindring mellom dette høytaleranlegget og BLUETOOTH-hodetelefonene eller flytt dette høytaleranlegget unna hindringen.
- Flytt de tilkoblede BLUETOOTH-hodetelefonene.
- Bytt den trådløse LAN-frekvensen på en nær trådløs LAN-ruter eller PC til 5 GHz-området.
- Øk volumet på de tilkoblede BLUETOOTH-hodetelefonene.
- Still inn  [Setup] - [Advanced Settings] - [Bluetooth Settings] -

[Wireless Playback Quality] til [LDAC Stable Connection (Auto)] eller [SBC Stable Connection (Auto)].

- Noe innhold mates kanskje ikke ut på grunn av innholdsbeskyttelse.

Fjernkontroll

Fjernkontrollen til dette høyttaleranlegget fungerer ikke.



- Sikt fjernkontrollen mot fjernkontrollsensoren på plankehøyttaleren (side 10).
- Fjern eventuelle hindringer i banen mellom fjernkontrollen og høyttaleranlegget.
- Skift ut begge batteriene i fjernkontrollen hvis de er svake.
- Sørg for at du trykker på riktig knapp på fjernkontrollen.

TV-fjernkontrollen fungerer ikke.

- Dette problemet kan løses ved å aktivere IR-repeaterfunksjonen. For detaljer, se hjelpeveiledningen.



Ekstra høyttalere

Ingen lyd eller bare lyd fra et svært lavt nivå høres fra den ekstra høyttaleren.

- Trykk på SW \triangleleft (subwoofervolum) + på fjernkontrollen for å øke volumet på subwooferen, eller trykk på REAR \triangleleft (volum på bakre høyttalere) + for å øke volumet på bakre høyttalere (side 33).
- Sjekk statusen til den trådløse tilkoblingen i  [Setup] - [Advanced Settings] - [Speaker Settings] - [Wireless Speaker Settings] - [Check wireless connection].
- Slå av nattmodusen (side 35).
- Hvis du endrer  [Setup] - [Advanced Settings] - [Speaker Settings] - [Wireless Speaker Settings] - [RF Channel]-innstillingen fra [Off] til [On] kan det ta 1 minutt før lyden mates ut (side 21).

- Se bruksanvisningen til de ekstra bakre høyttalere/subwoofer.

Lyden hakker eller har støy.

- Hvis det er en enhet i nærheten som genererer elektromagnetiske bølger, som trådløst LAN eller en mikrobølgeovn som er i bruk, plasser den ekstra høyttaleren og høyttaleranlegget unna den.
- Hvis det er en hindring mellom den ekstra høyttaleren og høyttaleranlegget, flytt eller fjern den.
- Plasser den ekstra høyttaleren og høyttaleranlegget så nært hverandre som mulig.
- Endre  [Setup] - [Advanced Settings] - [Speaker Settings] - [Wireless Speaker Settings] - [RF Channel]-innstillingen til [Off], og endre deretter til [On] igjen.
- Bytt nettverksforbindelsen til TV-en eller Blu-ray Disc-spillere fra trådløst til kablet.
- Still inn  [Setup] - [Advanced Settings] - [Speaker Settings] - [Wireless Speaker Settings] - [Wireless Playback Quality] til [Connection].

Annet

Kontroll for HDMI-funksjonen fungerer ikke riktig.

- Sjekk tilkoblingen med høyttaleranlegget (side 17).
- Aktiver Kontroll for HDMI-funksjonen på TV-en. Se bruksanvisningen til TV-en for mer informasjon.
- Vent litt og prøv så igjen. Hvis du kobler fra høyttaleranlegget tar det litt tid før du kan utføre operasjoner. Vent i 15 sekunder eller mer og prøv så igjen.
- Sørg for at TV-en som er koblet til høyttaleranlegget støtter Kontroll for HDMI-funksjonen.
- Type og antall enheter som kan kontrolleres av Kontroll for HDMI-funksjonen er begrenset av HDMI CEC-standarden som følger:

- Opptaksenheter (Blu-ray Disc-opptaker, DVD-opptaker, osv.): opptil tre enheter
- Avspillingsenheter (Blu-ray Disc-spiller, DVD-spiller, osv.): opptil tre enheter (dette høyttaleranlegget bruker én av dem)
- Tunerrelaterte enheter: opptil fire enheter
- Lydanlegg (receiver/hodetelefoner): opptil 1 enhet (brukt av dette høyttaleranlegget)

[PRTCT] blinker på frontpaneldisplayet i 5 sekunder og høyttaleranlegget er slått av.

- Koble fra strømledningen og sørg for at ingenting blokkerer ventilasjonsåpningene på høyttaleranlegget.

[PRTCT], [PUSH], høyttalernavn ([SUB], [RL], eller [RR]), og [POWER] blinker alternativt på frontpaneldisplayet.

- Trykk på  (av/på) på korresponderende høyttaler ([SUB]: ekstra subwoofer, [RL]: ekstra venstre bakre høyttaler, [RR]: ekstra høyre bakre høyttaler) for å slå hver av. For den ekstra bakre høyttaleren, koble fra strømledningen og start så høyttaleranlegget på nytt. For den ekstra subwooferen, koble fra strømledningen og sørg for at ingenting blokkerer ventilasjonsåpningene på den ekstra subwooferen, og start så høyttaleranlegget på nytt. Hvis de er koblet til igjen riktig går visningen på frontpaneldisplayet tilbake til normal visning.

[HIGH], [TEMP] og [ERROR] vises vekselvis i 2 sekunder hver på frontpaneldisplayet, [STANDBY] vises på frontpaneldisplayet, deretter slås høyttaleranlegget av.

- Høy temperatur er registrert i høyttaleranlegget. Trykk på  (av/på) for å starte høyttaleranlegget på nytt.

[BT TX] vises på frontpaneldisplayet.

- Still inn  [Setup] - [Advanced Settings] - [Bluetooth Settings] - [Bluetooth Mode] til [Receiver]. [BT TX] vises på frontpaneldisplayet hvis [Bluetooth Mode] er innstilt til [Transmitter].

Sensorene på TV-en fungerer ikke riktig.

- Plankehøyttaleren kan blokkere noen sensorer (som lysstyrkesensoren), fjernkontrollmottakeren på TV-en eller emitteren for 3D-briller (infrarød overføring) på en 3D TV som støtter det infrarøde 3D-brillesystemet eller trådløs kommunikasjon. Flytt plankehøyttaleren unna TV-en innen en rekkevidde som gjør at delene kan fungere riktig. Se bruksanvisningen til TV-en for plassering av sensorene og fjernkontrollmottakeren.

Trådløse funksjoner (trådløst LAN, BLUETOOTH-funksjonen eller ekstra subwoofer/bakre høyttalere) er ustabile.

- Ikke plasser andre metallgjenstander enn en TV rundt høyttaleranlegget.

Musikk som du ikke er kjent med spilles plutselig av.

- Den forhåndsinstallerte prøvemusikken kan ha blitt spilt av. Trykk på  (valg av inngang) på plankehøyttaleren for å stoppe avspilling.

Høyttersystemet kan ikke slås av eller [Advanced Settings] kan ikke brukes./Ved trykk på  (av/på) vises [.DEMO] i frontpaneldisplayet og høytteranlegget kan ikke slås av.

→ Høytteranlegget kan være i demomodus. Tilbakestill høytteranlegget for å avbryte demomodus (side 52). Trykk og hold  (av/på) og - (volum) på plankehøytteren i mer enn 5 sekunder.

Høytteranlegget starter på nytt.

→ Ved tilkobling til en TV med en annen oppløsning enn høytteranlegget kan det hende at høytteranlegget må starte på nytt for å tilbakestille bildeutgangsinstillingen.

Tilbakestill høytteranlegget

Hvis høytteranlegget fremdeles ikke fungerer riktig, tilbakestiller du høytteranlegget som følger.

- 1 Trykk på HOME.**
Startmenyen vises på TV-skjermen.
- 2 Velg  [Setup] - [Advanced Settings] på startskjermen.**
- 3 Velg [Resetting].**
- 4 Velg menyelementet som du vil tilbakestille.**
- 5 Velg [Start].**

Avbryt tilbakestilling

Velg [Cancel] i trinn 5.

Hvis du ikke kan utføre tilbakestilling med startmenyen

- 1 Trykk og hold  (av/på) og - (volum) på plankehøytteren i mer enn 5 sekunder.**
Innstillingene tilbakestilles til deres innledende verdier.

Merknad

Ved tilbakestilling kan linken mellom den ekstra subwooferen og bakre høyttere gå tapt. I dette tilfellet, koble dem til på nytt ved å henvise til bruksanvisningene.

Ekstra informasjon

Spesifikasjoner

Sound Bar (HT-A3000)

Forsterkerdel

STRØMUTMATING (rangert)

Front V + Front H: 33 W + 33 W (ved 6 ohms, 1 kHz 1 % THD)

STRØMUTMATING (referanse)

Front V/Front H høyttalerblokker: 50 W (per kanal ved 6 ohms, 1 kHz)

Midtre høyttalerblokk: 50 W (ved 6 ohms, 1 kHz)

Subwooferblokker: 50 W (per kanal ved 6 ohms, 100 Hz)

Innganger

TV IN (OPT)

Utganger

HDMI OUT (TV eARC/ARC)

S-CENTER OUT

HDMI-del

Kontakt

Type A (19 pinner)

USB-del

⚡ (USB) port: 1 A

Type A (For tilkobling av USB-minne)

Trådløs LAN-del

Kommunikasjonssystem

IEEE 802.11 a/b/g/n/ac

Frekvensbånd

2,4 GHz, 5 GHz

BLUETOOTH-del

Kommunikasjonssystem

BLUETOOTH spesifikkasjon versjon 5.0

Utgang

BLUETOOTH spesifikkasjon strømklasser 1

Maksimalt kommunikasjonssområde

Synsvidde ca. 30 m¹⁾

Maksimalt antall enheter som kan registreres

9 enheter

Frekvensbånd

2,4 GHz bånd (2,4000 GHz - 2,4835 GHz)

Moduleringsmetode

FHSS (Freq Hopping Spread Spectrum)

Kompatible BLUETOOTH profiler²⁾

A2DP (Advanced Audio Distribution Profile)

AVRCP (Audio Video Remote Control Profile)

Støttede kodeks³⁾

SBC⁴⁾, AAC⁵⁾, LDAC

Overføringsområde (A2DP)

20 Hz - 40 000 Hz (LDAC

samplingfrekvens 96 kHz med 990 kbps overføring)

20 Hz - 20 000 Hz (Samplingfrekvens 44,1 kHz)

- 1) Det faktiske området vil variere avhengig av faktorer som hindringer mellom henter, magnetiske felt rundt en mikrobølgeovn, statisk elektrisitet, bruk trådløs telefon, mottaksfølsomhet, operativsystemet, programvareapplikasjoner, osv.
- 2) BLUETOOTH-standardprofiler indikerer formålet med BLUETOOTH-kommunikasjon mellom enheter.
- 3) Kodek: Lydsignalkomprimering og konverteringsformat
- 4) Forkortelse for Subband Codec
- 5) Forkortelse for Advanced Audio Coding

Front V/Front H/Senter-høyttalerblokkdel

Høyttaler

46 mm × 93 mm kjegletype

Høyttalersystem

Akustisk suspensjon

Innebygd subwooferdel

Høyttaler

45 mm × 108 mm kjegletype

Høyttalersystem

Bassrefleks

Generelt

Strømkrav

220 V - 240 V AC, 50 Hz/60 Hz

Strømforbruk

På: 50 W

[Network/Bluetooth Standby] - [On]:

Mindre enn 3 W

[Network/Bluetooth Standby] - [Off]:

Mindre enn 0,5 W

Wi-Fi-porten på høyttaleranlegget har en ruterfunksjon som kan videreføre lyddata til et annet Sony-lydprodukt.

Mål* (ca.) (b/h/d)

950 mm × 64 mm × 128 mm

* Ikke medregnet fremspring

Vekt (ca.)

4,6 kg

Enheter du kan strømme lyd fra

- iPhone, iPad eller iPod touch med iOS 11.4 eller senere
- Apple TV 4K eller Apple TV HD med tvOS11.4 eller senere
- HomePod med iOS 11.4 eller senere
- Mac med enten iTunes 12.8 eller senere eller macOS Catalina
- PC med iTunes 12.8 eller senere

Trådløs sender/mottakerdel

Kommunikasjonssystem

Trådløs lydspesifikasjon versjon 4.0

Frekvensbånd

5 GHz

Moduleringsmetode

OFDM

Inkludert tilbehør

- Fjernkontroll (1)
- R03-batteri (størrelse AAA) (2)
- VEGGMONTERINGSMAL (1)
- HDMI-kabel (støtter spesifikasjonen som tilsvarer høyhastighets HDMI-kabel med Ethernet) (1)
- Kabel for modusen TV-senterhøyttaler (1)
- Strømledning (1)
- Startveiledning
- Bruksanvisning (dette dokumentet)

Design og spesifikasjoner kan endres uten forvarsel.

Radiofrekvensbånd og maksimal utgangseffekt

	Frekvensbånd	Maksimal utgangseffekt
BLUETOOTH	2400 - 2483,5 MHz	< 9,9 dBm
Trådløst LAN	2400 - 2483,5 MHz	< 19,9 dBm
	5150 - 5250 MHz	< 19,8 dBm
	5250 - 5350 MHz	< 19,8 dBm
	5470 - 5725 MHz	< 19,8 dBm
	5725 - 5850 MHz	< 13,96 dBm
Trådløs høyttaler	5150 - 5250 MHz	< 16 dBm
	5250 - 5350 MHz	< 16 dBm
	5470 - 5600 MHz	< 16 dBm
	5650 - 5725 MHz	< 16 dBm
	5725 - 5850 MHz	< 13,9 dBm

Avspillbare typer lydfiler

Kodek	Utvidelse
MP3 (MPEG-1 Audio Layer III)	.mp3
AAC/HE-AAC	.m4a, .aac, .mp4, .3gp
WMA9 Standard	.wma
LPCM	.wav
FLAC	.flac
DSF	.dsf
DSDIFF*	.dff
AIFF	.aiff, .aif
ALAC	.m4a
Vorbis	.ogg
Monkey's Audio	.ape

* Høytaleranlegget spiller ikke DST-kodede filer.

Merknader

- Noen filer kan ikke spilles av avhengig av filformatet, filkoding, opptaksforhold eller andre forhold.
- Noen filer redigert på en PC kan ikke spilles av.
- Spoling fremover eller bakover er kanskje ikke tilgjengelig for noen filer.
- Høytaleranlegget spiller ikke av kodede filer som DRM.
- Høytaleranlegget kan ikke gjenkjenne en fil/mappe avhengig av navnet/metadata.
- Noen USB-enheter fungerer kanskje ikke med dette høytaleranlegget.
- Høytaleranlegget kan gjenkjenne enheter av masselagringsklasse (MSC - mass storage class) (som flashminne).

Støttet inngangslydformater

Støttede lydformater er forskjellig avhengig av høyttaleranleggets inngangsinstilling. "O" indikerer støttet lydformat "-" indikerer ustøttet lydformat i tabellen under.

Format	TV- inngang (eARC)	TV- inngang (ARC)	TV- inngang (OPT)
LPCM 2ch	O	O	O
LPCM 5.1ch	O	-	-
LPCM 7.1ch	O	-	-
Dolby Digital	O	O	O
Dolby TrueHD	O	-	-
Dolby Digital Plus	O	O	-
Dolby Atmos	O	-	-
Dolby Atmos - Dolby TrueHD	O	-	-
Dolby Atmos - Dolby Digital Plus	O	O	-
DTS	O	O	O
DTS-ES Discrete 6.1, DTS-ES Matrix 6.1	O	O	O
DTS 96/24	O	O	O
DTS-HD High Resolution Audio	O	-	-
DTS-HD Master Audio	O	-	-
DTS:X	O	-	-

Om BLUETOOTH-kommunikasjon

- BLUETOOTH-enheter bør brukes innen omtrent 10 meter (uhindret avstand) fra hverandre. Det effektive kommunikasjonsområdet kan bli kortere under følgende forhold.
 - Når en person, metallgjenstand, vegg eller annen hindring er mellom enhetene med en BLUETOOTH-tilkobling
 - Steder hvor trådløst LAN er installert
 - Rundt mikrobølgeovner som er i bruk
 - Steder hvor andre elektromagnetiske bølger oppstår
- BLUETOOTH-enheter og trådløst LAN (IEEE 802.11 b/g/n) bruker samme frekvensbånd (2,4 GHz). Elektromagnetisk forstyrrelse kan oppstå når du bruker BLUETOOTH-enheten nær en enhet med trådløst LAN-mulighet. Dette kan føre til lavere dataoverføringshastigheter, støy eller feil ved tilkobling. Prøv følgende dersom dette skjer:
 - Bruk dette høyttaleranlegget minst 10 meter unna den trådløse LAN-enheten.
 - Slå av strømmen på den trådløse LAN-enheten når du bruker BLUETOOTH-enheten innen 10 meter.
 - Installer dette høyttaleranlegget og BLUETOOTH-enheten så nært hverandre som mulig.
- Radiobølgene sendt av dette høyttaleranlegget kan forstyrre med operasjon av noen medisinske enheter. Da denne forstyrrelsen kan føre til feilfunksjon må du alltid slå av strømmen på høyttaleranlegget og BLUETOOTH-enheten på følgende steder:
 - På sykehus, tog, fly, bensinstasjoner og steder hvor lettantennelige gasser kan finnes
 - Nær automatiske dører eller brannalarmer
- Dette høyttaleranlegget støtter sikkerhetsfunksjoner som overholder BLUETOOTH-spesifikasjonen for å sikre en sikker tilkobling under kommunikasjon med BLUETOOTH-teknologi. Denne

sikkerheten kan derimot være utilstrekkelig avhengig av innstillingsinnholdet og andre faktorer, så vær forsiktig når kommunikasjon utføres med BLUETOOTH-teknologi.

- Sony kan ikke på noen måte holdes ansvarlige for skader eller annet tap som skyldes lekkasje av informasjon under kommunikasjon med BLUETOOTH-teknologi.
- BLUETOOTH-kommunikasjon er ikke nødvendigvis garantert med alle BLUETOOTH-enheter som har en samme profilen som dette høyttaleranlegget.
- BLUETOOTH-enheter tilkoblet med dette høyttaleranlegget må overholde BLUETOOTH-spesifikasjonen foreskrevet av Bluetooth SIG, Inc. og overholdelsen må være sertifisert. Selv om en enhet overholder med BLUETOOTH-spesifikasjonen kan det derimot være tilfeller hvor egenskapene eller spesifikasjonene til BLUETOOTH-enheten gjør det umulig å koble til, eller fører til andre kontrollmetoder, visning eller drift.
- Støy kan oppstå eller lyden kan kuttes avhengig av BLUETOOTH-enheten som er koblet til med dette høyttaleranlegget, kommunikasjonsmiljøet eller omgivelsene.

Hvis du har spørsmål eller problemer med høyttaleranlegget tar du kontakt med nærmeste Sony-forhandler.

Forholdsregler

Om sikkerhet

- Dersom en fast gjenstand eller væske faller inn i høyttaleranlegget kobler du fra høyttaleranlegget og lar kvalifisert personale sjekke det før det brukes igjen.
- Ikke klatre på høyttaleranlegget da du kan falle ned og skade deg selv eller skade høyttaleranlegget.

Om strømkilder

- Før du betjener høyttaleranlegget, sjekk at driftsspenningen er identisk med din lokale strømforsyning. Driftsspenningen er merket på navneplaten under plankehøyttaleren.
- Hvis du ikke skal bruke høyttaleranlegget på lengre tid, kobler du det fra stikkkontakten. For å koble fra strømledningen, grip selve støpslet og dra aldri i ledningen.
- En pinne på støpslet er bredere enn de andre av sikkerhetshensyn og vil kun passe inn i stikkkontakten på én måte. Hvis du ikke kan sette støpslet helt inn i uttaket kontakter du forhandleren.
- Strømledningen må kun skiftes av et kvalifisert servicesenter.

Om varmeoppbygging

Selv om høyttaleranlegget varmes opp under drift er ikke dette en feil. Hvis du kontinuerlig bruker høyttaleranlegget ved et høyt volum stiger temperaturen bak og på bunnen av høyttaleranlegget betydelig. Ikke ta på høyttaleranlegget for å unngå brannskader.

Om plassering

- Ikke plasser høyttaleranlegget nær varmekilder eller på et sted som er utsatt for direkte sollys, ekstreme mengder støv eller mekanisk støt.
- Ikke plasser noe på baksiden av høyttaleranlegget som kan blokkere ventilasjonsåpningene og føre til feil.
- Ikke plasser andre metallgjenstander enn en TV rundt høyttaleranlegget. Trådløse funksjoner kan være ustabile.

- Hvis høyttaleranlegget brukes i kombinasjon med en TV, videospiller eller båndspiller kan det oppstå støv og bilde kvaliteten kan reduseres. I så fall plasserer du høyttaleranlegget unna TV-en, videospilleren eller båndspilleren.
- Vær forsiktig når du plasserer høyttaleranlegget på en overflate som har blitt spesialbehandlet (med voks, olje, poleringsmiddel, osv.) da overflaten kan få flekker eller misfarges.
- Vær forsiktig med hjørnene på høyttaleranlegget så det ikke oppstår personskade.
- Hold 3 cm eller mer plass under høyttaleranlegget du henger det på en vegg.
- Høyttalerne på dette høyttaleranlegget er ikke av magnetisk skjermet type. Ikke plasser magnetiske kort på høyttaleranlegget eller nær det.

Om drift

Slå av og koble fra høyttaleranlegget før du kobler til noe annet utstyr.

Hvis du oppdager fargeujevnheter på en TV-skjerm i nærheten

Fargeujevnheter kan oppstå på visse typer TV-er.

Hvis fargeujevnheter oppstår ...

Slå av TV-en og slå den deretter på igjen etter 15 til 30 minutter.

Hvis fargeujevnheter oppstår igjen ...

Plasser høyttaleranlegget lengre unna TV-en.

Om rengjøring

Rengjør høyttaleranlegget med en myk, tørr klut. Ikke bruke noe slags skuremiddel, skurepulver eller løsemiddel som alkohol eller benzen.

Hvis du har et spørsmål eller et problem med høyttaleranlegget tar du kontakt med nærmeste Sony-forhandler.

Ansvarsfraskrivelse angående tjenester levert av tredjeparter

Nettverkstjenester, innhold og (operativsystemet og) programvaren til dette produktet kan være underlagt individuelle vilkår og betingelser og kan endres, opphøres eller avsluttes til enhver tid og kan kreve avgifter, registrering og kredittkortinformasjon.

Om oppdatering

Dette høyttaleranlegget lar deg oppdatere programvaren automatisk når tilkoblet Internett via et trådløst nettverk.

Du kan legge til nye funksjoner og bruke høyttaleranlegget mer praktisk og tryggere ved å oppdatere høyttaleranlegget.

Hvis du ikke vil oppdatere automatisk kan du deaktivere funksjonen ved å bruke Sony | Music Center installert på smarttelefonen eller nettbrettet. Høyttaleranlegget kan derimot oppdatere programvaren automatisk for årsaker som sikkerhet, selv om denne funksjonen er deaktivert. Du kan også oppdatere programvaren via innstillingsmenyen når denne funksjonen er deaktivert. For detaljer, se hjelpeveiledningen.

Du kan ikke bruke høyttaleranlegget mens programvaren oppdateres.

Kopibeskyttelser og varemerker

Dette høyttaleranlegget bruker Dolby* Digital og DTS** Digital Surround System.

* Dolby, Dolby Atmos og dobbel-D-symbolet er registrerte varemerker for Dolby Laboratories Licensing Corporation.

Produsert på lisens fra Dolby Laboratories. Konfidensielt og upublisert arbeid.

Opphavsrett © 2012–2022 Dolby Laboratories. Alle rettigheter forbeholdes.

**For DTS-patenter, se <http://patents.dts.com>. Produsert under lisens fra DTS, Inc. DTS, DTS:X og DTS:X-logoen er registrerte varemerker eller varemerker for DTS, Inc. i USA og andre land. © 2022 DTS, Inc. MED ENERETT.

Bluetooth®-merket og -logoene er registrerte varemerker som eies av Bluetooth SIG, Inc., og enhver bruk av slike merker av Sony Group Corporation og dets datterselskaper er under lisens.

Uttrykkene HDMI™ og HDMI High-Definition Multimedia Interface, og HDMI-logoen, er varemerker eller registrerte varemerker som tilhører HDMI Licensing Administrator, Inc. i USA og andre land.

Google, Google Play, Google Home og Chromecast built-in er varemerker for Google LLC. Google Assistant er ikke tilgjengelig på enkelte språk og i enkelt land.

Apple, AirPlay, iPad, iPhone og iPod touch er varemerker for Apple Inc., registrert i USA og andre land.

Bruk av Works with Apple-merket betyr at et tilbehør er designet for å fungere spesifikt med teknologien som er identifisert på merket og er sertifisert av utvikleren til å møte Apples ytelsesstandarder.

"BRAVIA"-logoen er et varemerke for Sony Corporation.

WALKMAN® og WALKMAN®-logoen er registrerte varemerker for Sony Corporation.

"PlayStation" er et registrert varemerke eller varemerke for Sony Interactive Entertainment Inc.

MPEG Layer-3-lydkodingsteknologi og patenter lisensiert fra Fraunhofer IIS og Thomson.

Windows Media er enten et registrert varemerke eller varemerke for Microsoft Corporation i USA og/eller andre land. Dette produktet er beskyttet av visse rettigheter om intelligent eiendom av Microsoft Corporation. Bruk eller distribusjon av slik teknologi utenfor dette produktet er forbudt uten en lisens fra Microsoft eller et autorisert -datterselskap.

Wi-Fi®, Wi-Fi Protected Access® og Wi-Fi Alliance® er registrerte varemerker for Wi-Fi Alliance.

Wi-Fi CERTIFIED™, WPA™ og WPA2™ er varemerker for Wi-Fi Alliance.

LDAC™ og LDAC er varemerker for Sony Corporation.

LDAC er en lydkodingsteknologi utviklet av Sony som muliggjør overføring av høyoppløselig (Hi-Res) lydinnhold, selv over en Bluetooth-tilkobling. Til forskjell fra andre Bluetooth-kompatible kodingsteknologier som SBC, brukes det uten noe nedkonvertering av det høyoppløselige lydinnholdet*, og muliggjør omtrent tre ganger mer data** enn andre teknologier for overføring over et Bluetooth trådløst nettverk med makeløs lyd kvalitet, ved hjelp av effektiv koding og optimert formatering av data som pakker (packetization).

* ekskluderer innhold i DSD-format

**sammenlignet med SBC (Subband Coding) når bithastigheten på 990 kbps

(96/48 kHz) eller 909 kbps (88,2/44,1 kHz) er valgt

Dette produktet inneholder programvare som er underlagt GNU General Public License ("GPL") eller GNU Lesser General Public License ("LGPL"). Disse fastsetter at kunden har rett til å innhente, endre og omdistribuere kildekoden til oppgitt programvare i henhold til vilkårene i GPL eller LGPL.

For detaljer om GPL, LGPL og andre programvarelisenser, se [Software License Information] under  [Setup] - [Advanced Settings] - [System Settings] på produktet.

Du finner en kopi av den relevante kildekoden som nødvendig under GPL/LGPL (og andre lisenser) på følgende URL-adresse.

Du kan få kildekoden som nødvendig av GPL/LGPL på et fysisk medium fra oss i en periode på tre år etter vår siste forsendelse av dette produktet ved å bruke søkeskjemaet på følgende URL-adresse. Dette tilbudet er gyldig for alle som mottar denne informasjonen.

<https://oss.sony.net/Products/Linux/>

Legg merke til at Sony ikke kan svare på noen spørsmål angående innholdet i denne kildekoden.

"TRILUMINOS" og "TRILUMINOS"-logoen er et registrert varemerke for Sony Corporation.

Spotify-programvaren er underlagt tredjepartslisenser som finnes her: <https://www.spotify.com/connect/third-party-licenses>.

Spotify og Spotify-logoer er varemerker for Spotify Group.*

* Avhengig av landet og regionen kan det hende at denne funksjonen ikke er tilgjengelig.

Alle andre varemerker er varemerker for deres respektive eiere.

Innholdsfortegnelse

Knapper

AUDIO 36
BLUETOOTH 26
DIMMER 40
NIGHT 35
SOUND FIELD 34
VOICE 35

A

ARC 11
Audio Return Channel 11

B

BLUETOOTH
-funksjon 26
Paring 26
"BRAVIA" Sync 39

D

DTS-dialogkontroll 37

E

eARC 11
Easy Setup 41
Enhanced Audio Return Channel 11

F

Fjernkontroll 12

I

Innstillinger
Innstillingselement 42
Tilbakestille 52
Installasjon 15

K

Kablet tilkobling
TV 17
USB-enhet 28
Kontroll for HDMI 38

L

Lydfiler 56
Lydformat 57

M

Multipleks kringkastingslyd 36

N

Nattmodus 35

P

Programvareoppdatering 43
PRTCT 51

S

Sound Field 34

T

Talemodus 35
Tilbakestille 52
Tilkobling
Se "Kablet tilkobling" eller "Trådløs tilkobling"
Trådløs tilkobling
BLUETOOTH-enheter 26
Hodetelefoner 29
TV 24

U

USB-enhet 28

V

Veggmontering 15
Volum 33

