

▶ FFB73527ZM

SK	Návod na používanie	2
	Umývačka	
ES	Manual de instrucciones	29
	Lavavajillas	

USER MANUAL



AEG

OBSAH

1. BEZPEČNOSTNÉ INFORMÁCIE.....	3
2. BEZPEČNOSTNÉ POKYNY.....	4
3. OPIS VÝROBKU.....	6
4. OVLÁDACÍ PANEL.....	7
5. PROGRAMY.....	8
6. VOLITEĽNÉ FUNKCIE.....	11
7. NASTAVENIA.....	12
8. PRED PRVÝM POUŽITÍM.....	15
9. KAŽDODENNÉ POUŽÍVANIE.....	16
10. TIPY A RADY.....	18
11. OŠETROVANIE A ČISTENIE.....	20
12. RIEŠENIE PROBLÉMOV.....	23
13. TECHNICKÉ ÚDAJE.....	28
14. OCHRANA ŽIVOTNÉHO PROSTREDIA.....	28

NA DOSIAHNUTIE PERFEKTNÝCH VÝSLEDKOV

Ďakujeme, že ste si vybrali tento výrobok značky AEG. Vytvorili sme ho, aby vám poskytol bezchybný výkon na mnoho rokov, pričom sme použili inovačné technológie, ktoré pomáhajú zjednodušovať život – funkcie, ktoré nenájdete u bežných spotrebičov. Venujte, prosím, niekoľko minút tomuto návodu a dôkladne si ho prečítajte, aby ste svoj spotrebič mohli využívať čo najlepšie. Navštívte našu stránku, kde nájdete:



Rady týkajúce sa používania, brožúry, návody na riešenie problémov a informácie o servise a opravách:

www.aeg.com/support



Zaregistrujte si výrobok a využite tak ešte lepší servis:

www.registreaeg.com



Pre váš spotrebič si môžete zakúpiť príslušenstvo, spotrebný materiál a originálne náhradné diely:

www.aeg.com/shop

STAROSTLIVOSŤ O ZÁKAZNÍKA A ZÁKAZNÍCKY SERVIS

Vždy používajte originálne náhradné diely.

Ak potrebujete kontaktovať autorizované servisné stredisko, uistite sa, že máte k dispozícii nasledujúce údaje: Model, číslo výrobku, sériové číslo.

Tieto informácie nájdete na typovom štítku.

 Upozornenie / Výstražné a bezpečnostné informácie

 Všeobecné informácie a tipy

 Informácie o životnom prostredí

Vyhradzujeme si právo na zmeny bez predchádzajúceho upozornenia.

1. ⚠️ **BEZPEČNOSTNÉ INFORMÁCIE**

Pred inštaláciou a používaním spotrebiča si pozorne prečítajte priložený návod na používanie. Výrobca nezodpovedá za zranenia ani za škody spôsobené nesprávnou montážou alebo používaním. Tieto pokyny uskladnite na bezpečnom a prístupnom mieste, aby ste do nich mohli v budúcnosti nahliadnuť.

1.1 **Bezpečnosť detí a zraniteľných osôb**

- Tento spotrebič smú používať deti staršie ako 8 rokov a osoby so zníženou fyzickou, zmyslovou alebo psychickou spôsobilosťou alebo nedostatkom skúseností a znalostí, iba ak sú pod dozorom zodpovednej osoby alebo ak boli zodpovednou osobou poučené o bezpečnom používaní spotrebiča a rozumejú prípadným rizikám.
- Deti od 3 do 8 rokov a osoby s vysokou mierou postihnutia nesmú mať prístup k spotrebiču, pokiaľ nie sú pod nepretržitým dohľadom zodpovednej osoby.
- Deti do 3 rokov nesmú mať prístup k spotrebiču, pokiaľ nie sú pod nepretržitým dohľadom zodpovednej osoby.
- Deti by mali byť pod dozorom, aby sa zabezpečilo, že sa so spotrebičom nebudú hrať.
- Umývacie/pracie/čistiace prostriedky uschovávajúte mimo dosahu detí.
- Keď sú dvierka spotrebiča otvorené, nedovoľte deťom ani domácim zvieratám, aby sa k nemu priblížili.
- Deti nesmú spotrebič bez dozoru čistiť ani vykonávať žiadnu údržbu na spotrebiči.

1.2 **Všeobecná bezpečnosť**

- Tento spotrebič je určený iba na umývanie riadu a príboru pre domácnosti.
- Tento spotrebič je určený na jedno použitie v domácnosti v interiéri.

- Tento spotrebič sa môže používať v kanceláriách, hotelových hosťovských izbách, izbách s posteľou a raňajkami, v domovoch poľnohospodárskych hostí a iných podobných ubytovacích zariadeniach, ak takéto používanie nepresiahne (priemerné) úroveň používania v domácnosti.
- Nemeňte technické parametre tohto spotrebiča.
- Prevádzkový tlak vody (minimálny a maximálny) musí byť medzi 0.5 (0.05) / 10 (1.0) baru (MPa)
- Dodržiavajte maximálne množstvo 10 kompletov riadu.
- Ak je napájací kábel poškodený, musí ho vymeniť výrobca, ním autorizované servisné stredisko alebo podobne kvalifikované osoby, aby sa predišlo nebezpečenstvu.
- **UPOZORNENIE:** Nože a iný riad s ostrými hrotmi musia byť vložené do koša hrotmi dole alebo položené do vodorovnej polohy.
- Spotrebič nenechávajte s otvorenými dvierkami bez dozoru, aby ste predišli náhodnému šliapnutiu na ne.
- Pred vykonávaním údržby spotrebič vypnite a vytiahnite jeho zástrčku zo sieťovej zásuvky.
- Na čistenie spotrebiča nepoužívajte prúd vody pod vysokým tlakom a/alebo paru.
- Ak má spotrebič na základni vetracie otvory, nesmú byť zakryté napr. kobercom.
- Spotrebič pripojte do vodovodnej siete pomocou novej dodanej súpravy hadíc. Staré súpravy hadíc sa nesmú znovu použiť.

2. BEZPEČNOSTNÉ POKYNY

2.1 Montáž



VAROVANIE!

Tento spotrebič smie nainštalovať iba kvalifikovaná osoba.

- Odstráňte všetky obaly.
- Poškodený spotrebič neinštalujte ani nepoužívajte.
- Dodržiavajte pokyny na inštaláciu dodané so spotrebičom.
- Vždy dávajte pozor, ak presúvate spotrebič, pretože je ťažký. Vždy používajte ochranné rukavice a uzavretú obuv.
- Spotrebič neinštalujte ani nepoužívajte na mieste, kde teplota môže klesnúť pod 0 °C.

- Spotrebič nainštalujte na bezpečné a vhodné miesto, ktoré spĺňa požiadavky na inštaláciu.

2.2 Elektrické zapojenie



VAROVANIE!

Nebezpečenstvo požiaru a zásahu elektrickým prúdom.

- Upozornenie: Tento spotrebič je určený na inštaláciu/pripojenie k uzemňovaciemu pripojeniu v budove.
- Uistite sa, že parametre na typovom štítku sú kompatibilné s elektrickým napätím zdroja napájania.
- Vždy používajte správne nainštalovanú zásuvku odolnú proti nárazom.
- Nepoužívajte viaczásuvkové adaptéry ani predlžovacie káble.
- Uistite sa, že zástrčka a prírodný elektrický kábel nie sú poškodené. Ak prírodný elektrický kábel spotrebiča treba vymeniť, túto operáciu smie urobiť iba pracovník autorizovaného servisného strediska.
- Sieťovú zástrčku pripojte do sieťovej zásuvky až po dokončení inštalácie. Po inštalácii sa uistite, že máte prístup k sieťovej zástrčke.
- Spotrebič neodpájajte ťahaním za napájací kábel. Vždy ťahajte za sieťovú zástrčku.
- Tento spotrebič je vybavený 13 A sieťovou zástrčkou. Ak je potrebné vymeniť poistku sieťovej zástrčky, použite iba 13 A ASTA (BS 1362) poistku (Iba Veľká Británia a Írsko).

2.3 Prívod vody

- Vodné hadice nesmiete poškodiť.
- Pred pripojením k novým potrubiam alebo potrubiam, ktoré sa dlho nepoužívali alebo boli opravené alebo vybavené novými zariadeniami (vodomery atď.), nechajte vodu stiecť, kým nebude čistá a číra.
- Uistite sa, že prvého použitia spotrebiča alebo po ňom viditeľne neuniká voda.
- Na ochranu pitnej vody musí byť medzi vodovodným kohútikom a hadicou prívodu vody nainštalovaný príložený spätný ventil.

- Ak je prírodná hadica poškodená, okamžite zatvorte vodovodný kohútik a vytiahnite zástrčku zo zásuvky elektrickej siete. Obráťte sa na autorizované servisné stredisko a požiadajte o výmenu prírodnej hadice na vodu.
- Ochranný systém proti škodám spôsobeným vodou nefunguje bez elektr. napájania. V takomto prípade hrozí nebezpečenstvo vytopenia.
- Prírodná hadica na vodu je vybavená bezpečnostným ventilom a puzdrom s vnútorným sieťovým káblom.

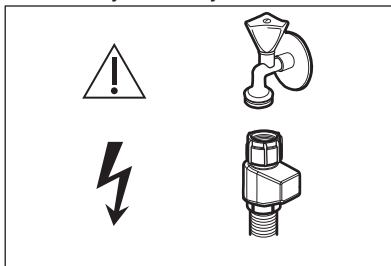

VAROVANIE!

Nebezpečné napätie.

2.4 Použitie

- Horľavé látky ani predmety, ktoré sú nasiaknuté horľavými látkami, nekladte do spotrebiča, do jeho blízkosti ani naň.
- Umývacie prostriedky sú nebezpečné. Dodržiavajte bezpečnostné pokyny na obale umývacích/pracích prostriedkov.
- Nepite a nehrajte sa s vodou v spotrebiči.
- Nevyberajte riad zo spotrebiča, kým sa neskončí program. Na riade môžu zostať zvyšky umývacieho prostriedku.
- Na otvorené dverka spotrebiča nekladte predmety ani nevyvíjajte tlak.
- Spotrebič môže vypustiť horúcu paru, ak otvoríte dverka počas behu programu.

2.5 Servis

- Ak treba dať spotrebič opraviť, obráťte sa na autorizované servisné

stredisko. Používajte iba originálne náhradné diely.

- Nezabudnite, že vlastnoručná alebo neprofesionálna oprava môže mať bezpečnostné následky a mohla by spôsobiť zánik záruky.
- Nasledujúce náhradné diely budú k dispozícii po dobu 7 rokov od ukončenia predaja modelu: motor, obehové a vypúšťacie čerpadlo, ohrievače a ohrevné telesá vrátane tepelných čerpadiel, potrubí a súvisiaceho vybavenia vrátane hadíc, ventilov, filtrov a systémov Aquastop, štruktúrne a vnútorné časti vzťahujúce sa na montážne súpravy dverí, dosky s plošnými spojmi, elektronické displeje, tlakové spínače, termostaty a senzory, softvér a firmvér vrátane resetovacieho softvéru. Upozorňujeme, že niektoré z týchto dielov môžu byť dostupné iba pre profesionálnych opravárov, a že nie všetky náhradné diely sú vhodné pre všetky modely.
- Nasledujúce náhradné diely budú k dispozícii po dobu 10 rokov od ukončenia predaja modelu: závesy a tesnenia dvierok, iné tesnenia,

sprchovacie ramená, odtokové filtre, vnútorné rošty a plastové periférne diely, ako sú koše a veká.

- Informácie o žiarovke/žiarovkách vnútri tohto výrobku a náhradných dieloch osvetlenia, ktoré sa predávajú samostatne: Tieto žiarovky sú navrhnuté tak, aby odolali extrémnym podmienkam v domácich spotrebičoch, ako napr. teplota, vibrácie, vlhkosť, alebo slúžia ako ukazovatele prevádzkového stavu spotrebiča. Nie sú určené na používanie iným spôsobom a nie sú vhodné na osvetlenie priestorov v domácnosti.

2.6 Likvidácia



VAROVANIE!

Nebezpečenstvo poranenia alebo udusenía.

- Spotrebič odpojte od elektrickej siete.
- Odrežte elektrický kábel a zlikvidujte ho.
- Odstráňte západku dvierok, aby ste zabránili uviaznutiu detí a domácich zvierat v spotrebiči.

3. OPIS VÝROBKU

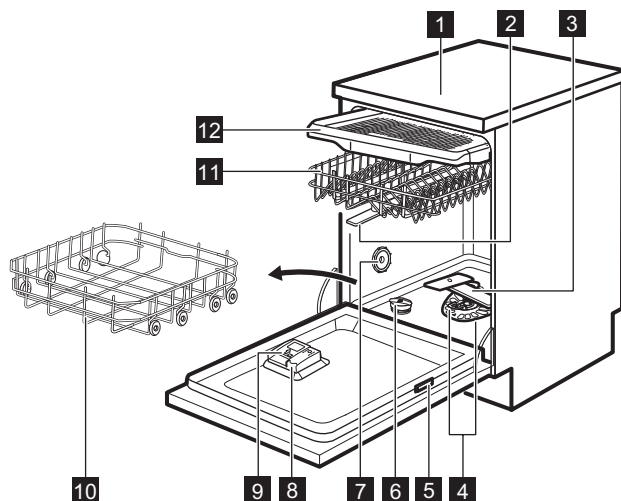

1 Pracovná doska

2 Horné sprchovacie ramená

- 3** Dolné sprchovacie rameno
- 4** Filtre
- 5** Typový štítok
- 6** Zásobník soli
- 7** Vetracie otvory
- 8** Dávkovač leštidla
- 9** Dávkovač umývacieho prostriedku
- 10** Dolný kôš

- 11** Horný kôš
- 12** Zásuvka na príbor



Obrázok znázorňuje všeobecný prehľad. Podrobnejšie informácie si pozrite v iných kapitolách alebo dokumentoch poskytnutých ku spotrebiču.



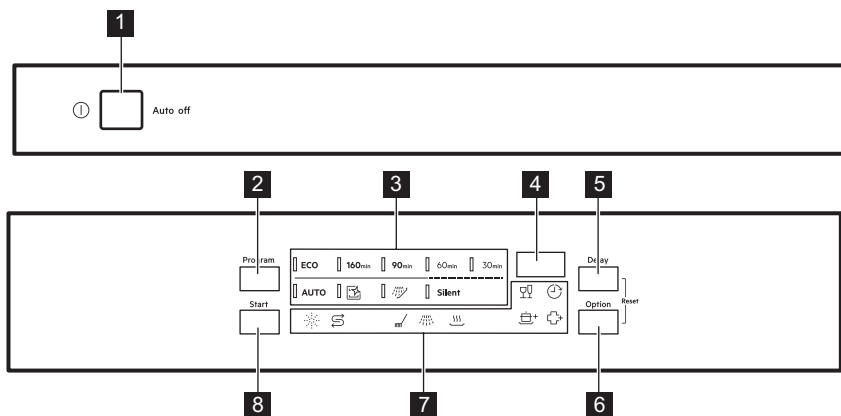



4. OVLÁDACÍ PANEĽ



- 1** Tlačidlo Zap/Vyp
- 2** Tlačidlo **Program**
- 3** Ukazovatele programov
- 4** Displej
- 5** Tlačidlo **Delay**
- 6** Tlačidlo **Option**
- 7** Ukazovatele
- 8** Tlačidlo **Start**

4.1 Indikátory



Indikátor	Popis
	Ukazovateľ soli. Svieta, keď je potrebné doplniť soľ do zásobníka. Nikdy nesvieti, keď program beží.
	Ukazovateľ stavu leštidla. Svieta, keď je potrebné doplniť leštidlo do dávkovača. Nikdy nesvieti, keď program beží.

Indikátor	Popis
	Ukazovateľ fázy prania. Svieta počas fázy umývania.
	Ukazovateľ fázy plákania. Svieta počas fázy oplachovania.
	Ukazovateľ fázy sušenia. Svieta, keď je vybraný program s fázou sušenia. Bliká počas fázy sušenia.
	Ukazovateľ odkladu. Svieta, keď nastavíte odložený štart.
	Indikátor GlassCare.
	Indikátor ExtraPower.
	Indikátor ExtraHygiene.

5. PROGRAMY

Poradie programov v tabuľke nemusí zodpovedať ich postupnosti na ovládacom paneli.

Program	Náplň umývačky riadu	Stupeň znečistenia	Fázy programu	Voliteľné funkcie
ECO ¹⁾	Porcelán, príbor, hrnce, panvice	Normálne, mierne zaschnuté	<ul style="list-style-type: none"> • Predumytie • Umývanie riadu pri 50 °C • Priebežné oplachovanie • Záverečné opláchnutie 55 °C • Sušenie • AirDry ²⁾ 	<ul style="list-style-type: none"> • ExtraPower • GlassCare • ExtraHygiene
160min	Porcelán, príbor, hrnce, panvice	Normálne až ťažké, zaschnuté	<ul style="list-style-type: none"> • Predumytie • Umývanie riadu pri 60 °C • Priebežné oplachovanie • Záverečné opláchnutie 60 °C • Sušenie • AirDry ²⁾ 	<ul style="list-style-type: none"> • ExtraPower • GlassCare • ExtraHygiene

Program	Náplň umývačky riadu	Stupeň znečistenia	Fázy programu	Voliteľné funkcie
90min	Porcelán, príbor, hrnce, panvice	Normálne, mierne zaschnuté	<ul style="list-style-type: none"> • Umývanie riadu pri 60 °C • Priebežné oplachovanie • Záverečné opláchnutie 55 °C • Sušenie • AirDry ²⁾ 	<ul style="list-style-type: none"> • ExtraPower • GlassCare • ExtraHygiene
60min	Keramický riad, príbor	Čerstvé, mierne zaschnuté	<ul style="list-style-type: none"> • Umývanie riadu pri 60 °C • Priebežné oplachovanie • Záverečné opláchnutie 50 °C • AirDry ²⁾ 	<ul style="list-style-type: none"> • ExtraPower • GlassCare • ExtraHygiene
30min	Keramický riad, príbor	Čerstvé	<ul style="list-style-type: none"> • Umývanie riadu pri 50 °C • Priebežné oplachovanie • Záverečné opláchnutie 50 °C • AirDry ²⁾ 	<ul style="list-style-type: none"> • ExtraPower • GlassCare • ExtraHygiene
AUTO 3)	Porcelán, príbor, hrnce, panvice	Všetky	<ul style="list-style-type: none"> • Predumytie • Umývanie riadu pri 50 - 60 °C • Priebežné oplachovanie • Záverečné opláchnutie 60 °C • Sušenie • AirDry ²⁾ 	<ul style="list-style-type: none"> • ExtraHygiene
 4)	Žiadny	Čistenie vnútra spotrebiča	<ul style="list-style-type: none"> • Umývanie 70 °C • Priebežné oplachovanie • Záverečné opláchnutie • AirDry ²⁾ 	
 5)	Všetky	Všetky	<ul style="list-style-type: none"> • Predpranie 	

Program	Náplň umývačky riadu	Stupeň znečistenia	Fázy programu	Voliteľné funkcie
Silent ⁶⁾	Keramický riad, príbor	Bežné znečistenie	<ul style="list-style-type: none"> • Predumytie • Umývanie riadu pri 60 °C • Priebežné oplachovanie • Záverečné opláchnutie 60 °C • Sušenie • AirDry ²⁾ 	

¹⁾ Tento program ponúka najúčinnjšie využitie vody a energie pri bežne znečistených riadoch a príboroch. Toto je štandardný program pre skúšobne. Tento program slúži na posúdenie súladu s nariadením Komisie, ktorým sa stanovujú požiadavky na ekodizajn umývačiek riadu pre domácnosť (EÚ) č. 2019/2022.

²⁾ Automatické otváranie dvierok počas fázy sušenia. Pozrite si časť „Nastavenia“.



³⁾ Spotrebič rozoznáva stupeň znečistenia a množstvo riadu v košoch. Automaticky upravuje teplotu a množstvo vody, spotrebu energie a trvanie programu.

⁴⁾ Tento program je navrhnutý na účinné a úsporné vyčistenie vnútra spotrebiča. Odstraňuje vodný kameň a usadenú masť. Program spustíte minimálne raz za 2 mesiace s odvápnovacím alebo čistiacim prípravkom určeným pre umývačky riadu a bez náplne.

⁵⁾ S týmto programom môžete rýchlo opláchnuť zvyšky jedla z riadu a predísť tvorbe zápachu v spotrebiči. Pri tomto programe nepoužívajte umývací prostriedok.

⁶⁾ Najtichší program. Na zníženie hlučnosti spotrebiča čerpadlo pracuje s veľmi nízkymi otáčkami. Pre takto znížené otáčky má program dlhé trvanie.

5.1 Hodnoty spotreby

Program ¹⁾²⁾	Voda (l)	Energia (kWh)	Trvanie (min)
ECO	9.9	0.673	240
160min	10.5	0.974	160
90min	10.4	0.858	90
60min	10.0	0.770	60
30min	10.3	0.623	30
AUTO	10.5	0.952	170
	9.2	0.659	60
	3.8	0.014	15

Program 1)2)	Voda (l)	Energia (kWh)	Trvanie (min)
Silent	9.7	0.833	248

1) Hodnoty ovplyvňujú: tlak a teplota vody, kolísanie napätia v elektrickej sieti, voliteľné funkcie, množstvo riadu a stupeň jeho znečistenia.

2) Hodnoty pre iné programy ako ECO sú iba orientačné.

5.2 Informácie pre skúšobné ústavy





Ak chcete získať informácie potrebné na skúšanie výkonnosti (napr. podľa normy EN60436), pošlite e-mail na adresu:

info.test@dishwasher-production.com

Vo vašej žiadosti zahrňte číslo výrobku (PNC) uvedené na typovom štítku.

V prípade akýchkoľvek ďalších otázok ohľadom vašej umývačky si pozrite servisnú knižku dodanú s vašim spotrebičom.

6. VOLITEĽNÉ FUNKCIE

-  Požadované voliteľné funkcie musia byť zapnuté pred každým spustením programu. Voliteľnú funkciu nie je možné zapnúť či vypnúť pri spustení programu.
-  Tlačidlo voliteľnej funkcie prepína medzi dostupnými voliteľnými funkciami a ich možnými kombináciami.
-  Nie všetky voliteľné funkcie sú spolu kompatibilné. Ak ste zvolili nekompatibilné funkcie, spotrebič automaticky deaktivuje jednu alebo viac funkcií. Svetlík zostanú iba ukazovatele aktívnych funkcií.
-  Ak nie je možné voliteľnú funkciu použiť pre daný program, príslušný ukazovateľ sa nerozsvieti alebo niekoľko sekúnd rýchlo bliká a potom zhasne.
-  Zapnutie voliteľných funkcií môže ovplyvniť spotrebu energie a vody ako aj trvanie programu.

6.1 GlassCare

Táto voliteľná funkcia chráni náplň s delikátnymi riadmi, najmä sklenený riad, pred poškodením. Zabraňuje prudkým zmenám teploty umývania riadu zvoleného programu a znižuje ju na 45 °C.

Návod na aktiváciu GlassCare

Stlačte tlačidlo **Option**, kým sa nezapne ukazovateľ . Na displeji sa zobrazí aktualizované trvanie programu.

6.2 ExtraPower

Táto voliteľná funkcia zlepšuje výsledky umývania riadu vybraného programu. Zvyšuje teplotu a trvanie umývania.

Návod na aktiváciu ExtraPower

Stlačte tlačidlo **Option**, kým sa nezapne ukazovateľ +. Na displeji sa zobrazí aktualizované trvanie programu.

6.3 ExtraHygiene

Táto voliteľná funkcia zabezpečuje lepšie výsledky čistenia tým, že udržiava teplotu medzi 65 a 70 °C minimálne 10 minút počas poslednej fázy oplachovania.

Zapnutie ExtraHygiene

Stlačte tlačidlo **Option**, kým sa nerozsvieti ukazovateľ . Na displeji sa zobrazí aktualizované trvanie programu.

7. NASTAVENIA

7.1 Režim výberu programu a používateľa

Keď je spotrebič v režime výberu programu, môžete nastaviť program a vstúpiť do používateľského režimu.

Môžete tiež zobraziť počet dokončených umývacích cyklov.

Nastavenia dostupné v používateľskom režime:

- Úroveň zmäkčovača vody podľa tvrdosti vody.
- Úroveň leštidla v súlade s požadovaným dávkovaním.
- Zapnutie alebo vypnutie funkcie AirDry.
- Obnova výrobných nastavení.

Tieto nastavenia sa uložia, kým ich opäť nezmeníte.

Nastavenie režimu výberu programu

Spotrebič je v režime výberu programu, keď svieti ukazovateľ programu **ECO** a na displeji je zobrazené trvanie programu.

Po zapnutí je spotrebič štandardne v režime výberu programu. Ak nie je, nastavte režim výberu programu nasledovným spôsobom:

Tvrdosť vody

Nemecké stupne (°dH)	Francúzske stupne (°fH)	mmol/l	mg/l (ppm)	Clarke stupne	Úroveň zmäkčovača vody
47 - 50	84 - 90	8.4 - 9.0	835 - 904	58 - 63	10
43 - 46	76 - 83	7.6 - 8.3	755 - 834	53 - 57	9
37 - 42	65 - 75	6.5 - 7.5	645 - 754	46 - 52	8

Naraz stlačte a podržte **Delay** a **Option**, až kým spotrebič nebude v režime výberu programu.

Návod na vstup do používateľského režimu

Skontrolujte, či je spotrebič v režime výberu programu.

Ak chcete vstúpiť do používateľského režimu, súčasne stlačte a podržte tlačidlá **Delay** a **Option**, kým ukazovateľ **ECO**, **160min** a **90min** nebudú blikať a displej nezostane prázdny.

7.2 Zmäkčovač vody

Zmäkčovač vody odstraňuje minerály z pritekajúcej vody, ktoré by inak mali škodlivý vplyv na výsledky umývania a na spotrebič.

Čím vyšší je obsah týchto minerálov, tým tvrdšia je voda. Tvrdosť vody je meraná na ekvivalentnej stupnici.

Zmäkčovač vody sa musí nastaviť v závislosti od tvrdosti vody vo vašej lokalite. Váš miestny vodohospodársky orgán vám môže dodať informácie o tvrdosti vody vo vašej lokalite. Nastavte správnu úroveň zmäkčovača vody na zaistenie dobrých výsledkov umývania.

Nemecké stupne (°dH)	Francúzske stupne (°fH)	mmol/l	mg/l (ppm)	Clarke stupne	Úroveň zmäkčovača vody
29 - 36	51 - 64	5.1 - 6.4	505 - 644	36 - 45	7
23 - 28	40 - 50	4.0 - 5.0	395 - 504	28 - 35	6
19 - 22	33 - 39	3.3 - 3.9	325 - 394	23 - 27	5 1)
15 - 18	26 - 32	2.6 - 3.2	255 - 324	18 - 22	4
11 - 14	19 - 25	1.9 - 2.5	185 - 254	13 - 17	3
4 - 10	7 - 18	0.7 - 1.8	70 - 184	5 - 12	2
<4	<7	<0.7	<70	< 5	1 2)

1) Pôvodné nastavenie.

2) Pri tejto úrovni nepoužívajte soľ.

Bez ohľadu na typ použitého umývacieho prostriedku nastavte vhodnú úroveň tvrdosti vody, aby zostal indikátor doplnenia soli aktívny.



Kombinované umývacie tablety s obsahom soli nie sú dostatočne účinné na zmäkčenie tvrdej vody.

Proces regenerácie

Pre správnu funkciu zmäkčovača vody je potrebná pravidelná regenerácia živice zmäkčovacieho zariadenia. Tento proces je automatický a je súčasťou bežnej prevádzky umývačky.

Keď bolo spotrebované predpísané množstvo vody (pozri hodnoty v tabuľke) od posledného procesu regenerácie, inicializuje sa nový proces regenerácie medzi finálnym opláchnutím a koncom programu.

Úroveň zmäkčovača vody	Množstvo vody (l)
1	250
2	100
3	62
4	47

Úroveň zmäkčovača vody	Množstvo vody (l)
5	25
6	17
7	10
8	5
9	3
10	3

V prípade vysokého nastavenia zmäkčovača vody k nemu môže dôjsť aj uprostred programu, pred oplachovaním (dvakrát za program). Inicializácia regenerácie nemá vplyv na trvanie cyklu, pokiaľ sa nevykryje uprostred programu alebo na konci programu s krátkou fázou sušenia. V týchto prípadoch predlžuje regenerácia celkové trvanie programu o dodatočných 5 minút.

Následne môže opláchnutie zmäkčovača vody, ktoré trvá menej než 5 minút, začať v rovnakom cykle alebo na začiatku ďalšieho programu. Táto činnosť zvyšuje celkovú spotrebu vody programu o dodatočné 4 litre a celkovú spotrebu energie programu o dodatočné 2 Wh. Oplachovanie zmäkčovača skončí s úplným vypustením.

Každé vykonané opláchnutie zmäkčovača (teoreticky viac ako jedno v rovnakom cykle) môže predĺžiť trvanie programu o ďalších 5 minút keď k nemu dôjde kedykoľvek na začiatku alebo uprostred programu.



Všetky hodnoty spotreby uvedené v tejto časti sú určené v súlade s aktuálne platným štandardom v laboratórnych podmienkach s tvrdosťou vody 2,5 mmol/l (zmäkčovač vody: úroveň 3) podľa nariadenia: 2019/2022 .
Tlak a teplota vody ako aj kolísanie napätia v elektrickej sieti môžu tieto hodnoty zmeniť.

Návod na nastavenie úrovne zmäkčovača vody

Skontrolujte, či je spotrebič v používateľskom režime.

1. Stlačte tlačidlo **Program**.
 - Ukazovateľ **ECO** naďalej bliká.
 - Ostatné ukazovatele sú vypnuté.
 - Na displeji sa zobrazí aktuálne nastavenie, napr. $5 \text{ } \bar{L}$ = úroveň 5.
2. Stlačte tlačidlo **Program** opakovane, čím nastavenie zmeníte.
3. Stlačením tlačidla zapnutia/vypnutia nastavenie potvrdíte.

7.3 Úroveň leštidla

Leštadlo pomáha vysušiť riad bez škvŕn a usadenín. Leštadlo sa automaticky uvoľňuje pri fáze oplachovania horúcou vodou.

Množstvo uvoľneného leštidla môžete nastaviť v škále od 1 (minimálne množstvo) po 8 (maximálne množstvo). Pôvodné nastavenie: úroveň 4.

Keď je zásobník na leštadlo prázdny, rozsvieti sa ukazovateľ leštidla, aby vás upozornil na doplnenie leštidla. Ak je účinnosť umývania riadu uspokojivá pri používaní kombinovaných umývacích tabliet, môžete vypnúť dávkovač a ukazovateľ. Optimálnu účinnosť sušenia

však dosiahnete len s použitím leštidla a so zapnutým ukazovateľom doplnenia.

Ak chcete deaktivovať dávkovač leštidla a ukazovateľ, nastavte úroveň leštidla na 0.

Návod na nastavenie úrovne leštidla

Skontrolujte, či je spotrebič v používateľskom režime.

1. Stlačte tlačidlo **Start**.
 - Ukazovateľ **160min** naďalej bliká.
 - Ostatné ukazovatele sú vypnuté.
 - Na displeji sa zobrazí aktuálne nastavenie, napr. **4A** = úroveň 5.
2. Stlačte **Start** opakovane, čím nastavenie zmeníte.
3. Stlačením tlačidla zapnutia/vypnutia nastavenie potvrdíte.

7.4 AirDry

Funkcia AirDry zlepšuje účinnosť sušenia pri nižšej spotrebe energie. Počas fázy sušenia sa dvierka spotrebiča otvoria automaticky a ostanú pootvorené.

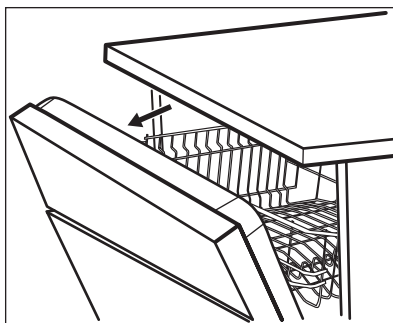

Funkcia AirDry sa automaticky aktivuje pri všetkých programoch okrem programu (ak je k dispozícii).

Trvanie fázy sušenia a čas otvorenia dvierok sa líšia podľa zvoleného programu a voliteľných funkcií.

Keď funkcia AirDry otvorí dvierka, na displeji sa zobrazí zostávajúci čas spusteného programu.

**UPOZORNENIE!**

Nepokúšajte sa o zatvorenie dvierok spotrebiča do dvoch minút od automatického otvorenia. Mohlo by to spôsobiť poškodenie spotrebiča.

Ak neskôr zatvoríte dvierka na minimálne tri minúty, spustený program sa skončí.

**UPOZORNENIE!**

Ak majú deti prístup k spotrebiču, odporúčame vypnúť funkciu AirDry. Automatické otváranie dvierok môže predstavovať nebezpečenstvo.

Návod na deaktiváciu AirDry

Skontrolujte, či je spotrebič v používateľskom režime.

1. Stlačte tlačidlo **Delay**.
 - Ukazovateľ **90** min naďalej bliká.
 - Ostatné ukazovatele sú vypnuté.
 - Na displeji sa zobrazí aktuálne nastavenie:
 - = AirDry je deaktivované.
 - = AirDry je aktivované.
2. Stlačením tlačidla Delay nastavenie zmeňte.
3. Stlačením tlačidla zapnutia/vypnutia nastavenie potvrdíte.

8. PRED PRVÝM POUŽITÍM

1. **Uistite sa, že aktuálna nastavená úroveň zmäkčovača vody zodpovedá tvrdosti pritekajúcej vody. Ak nie, upravte úroveň zmäkčovača vody.**
 2. Naplňte zásobník na soľ.
 3. Naplňte dávkovač leštidla.
 4. Otvorte vodovodný ventil.
 5. Spustíte program, aby ste odstránili prípadné zvyšky z výroby, ktoré môžu byť stále vnútri spotrebiča. Nepoužívajte umývací prostriedok a do košov nedávajte riad.
- Po spustení programu spotrebič vykoná obnovenie účinnosti zmäkčovača vody, ktoré trvá až 5 minút. Fáza

7.5 Obnova výrobných nastavení

Resetovanie výrobných nastavení obnoví pôvodné nastavenia z výroby. Pred resetovaním sa uistite, že je spotrebič v používateľskom režime.

Stlačte a podržte tlačidlá **Start** a **Option** 5 sekúnd.

Na displeji sa zobrazí **___** na približne 5 sekúnd.

Spotrebič sa vráti do režimu výberu programu.



Obnovenie výrobných nastavení nevynuluje počítadlo cyklov.

7.6 Počítadlo cyklov

Počet dokončených umývacích cyklov môžete zobrazíť prostredníctvom počítadla cyklov.

1. Stlačením tlačidla Zap/Vyp zapnite umývačku riadu. Skontrolujte, či je spotrebič v režime výberu programu.
2. Stlačte a podržte tlačidlá **Start** a **Option** 5 sekúnd.

Na displeji sa zobrazí **uC** a následne počet cyklov.

Stlačením ľubovoľného tlačidla ukončíte počítadlo cyklov.



Po dosiahnutí 65535 cyklov sa počítadlo cyklov reštartuje.

umývania začne až po skončení tohto procesu. Proces sa pravidelne opakuje.

8.1 Zásobník na soľ

**UPOZORNENIE!**

Používajte iba hrubozrnnú soľ určenú pre umývačky. Jemná soľ zvyšuje riziko korózie.

Soľ sa používa na regeneráciu v zmäkčovači vody a na zabezpečenie dobrých výsledkov umývania pri každodennom používaní.

Plnenie zásobníka na soľ

1. Otočte viečko zásobníka na soľ doľava a vyberte ho.
2. Do zásobníka na soľ nalejte 1 liter vody (iba keď doplňate soľ prvýkrát).
3. Do zásobníka na soľ nasypete 1 kg soli (kým nebude plný).

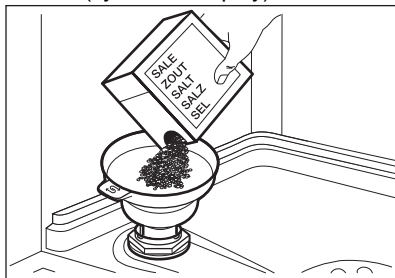

4. Opatrne potraсте lievok za rukoväť, aby sa dostali dnu aj posledné granule.
5. Soľ z okolia otvoru zásobníka na soľ odstráňte.

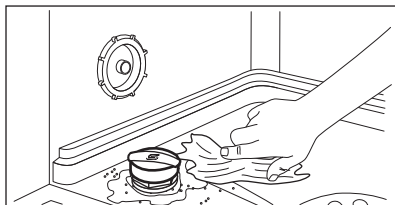

6. Zásobník na soľ zatvorte otočením veka zásobníka doprava.



UPOZORNENIE!

Prí naplňaní zásobníka na soľ z neho môže vyteciť voda a soľ. Po naplnení zásobníka na soľ okamžite spustíte program, aby ste predišli korózii.

8.2 Návod na naplnenie dávkovača leštidla

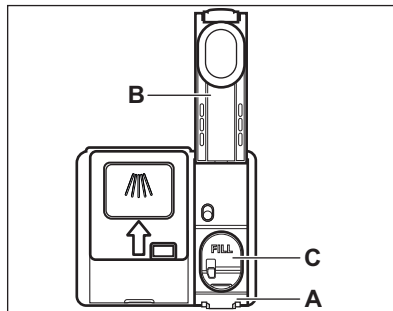

UPOZORNENIE!

Tento priečinok (C) je určený len na leštidlo. Nenapíňajte ho umývacím prostriedkom.



UPOZORNENIE!

Používajte výhradne leštidlo špeciálne určené pre umývačky riadu.

1. Stlačením uvoľňovacieho prvku (A) otvoríte veko (B).
2. Leštidlo nalievajte do zásobníka leštidla (C), až kým nedosiahne úroveň naplnenia „FILL“.
3. Rozliate leštidlo odstráňte handričkou, aby ste predišli tvorbe veľkého množstva peny.
4. Zatvorte viečko. Uistite sa, že viečko je zaistené.

9. KAŽDODENNÉ POUŽÍVANIE

1. Otvorte vodovodný kohútik.
2. Spotrebič zapnete stlačením vypínača.

Skontrolujte, či je spotrebič v režime výberu programu.

- Ak je indikátor soli aktívny, naplňte nádobku na soľ.
 - Ak je indikátor leštidla aktívny, naplňte dávkovač leštidla.
3. Do košov vložte riad.

4. Pridajte čistiaci prostriedok.
5. Nastavte a spustíte vhodný program pre daný druh náplne a stupeň jej znečistenia.

9.1 Používanie čistiaceho prostriedku

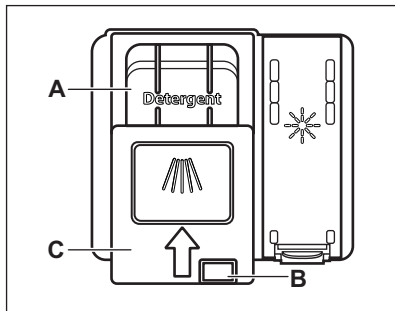

UPOZORNENIE!

Používajte umývací prostriedok špeciálne určený pre umývačky riadu.

1. Stlačením uvoľňovacieho tlačidla (B) otvoríte veko (C).
2. Umývací prostriedok pridajte do priehradky (A). Môžete použiť umývací prostriedok v tabletách, prášku alebo géli.
3. Ak má program fázu predumytia, pridajte malé množstvo umývacieho prostriedku na vnútornú časť dvierok spotrebiča.
4. Zatvorte viečko. Uistite sa, že viečko je zaistené.



Informácie o dávkovaní umývacieho prostriedku nájdete v pokynoch výrobcu na obale výrobku. Na umývanie bežne znečisteného riadu zvyčajne postačí 20 - 25 ml gélového umývacieho prostriedku.



Neplňte priehradku (A) s viac ako 30 ml gélového umývacieho prostriedku.

9.2 Nastavenie a spustenie programu

Funkcia Auto off

Táto funkcia znižuje spotrebu energie automatickým vypnutím spotrebiča, keď nie je v prevádzke.

Funkcia sa spustí:

- Keď sa skončí program.
- Po 5 minútach, ak sa nespustí program.

Spustenie programu

1. Stlačením tlačidla Zap/Vyp spotrebič zapnete. Skontrolujte, či je spotrebič v režime výberu programu a či sú zatvorené dvierka.
 2. Opakovane stláčajte **Program**, kým nebude svietiť ukazovateľ požadovaného programu.
- Na displeji sa zobrazí trvanie programu.
3. Nastavte použiteľné funkcie.
 4. Stlačením tlačidla **Start** spustíte program.
 - Svieti sa ukazovateľ prebiehajúcej fázy.
 - Trvanie programu sa bude znižovať po minútach.

Spustenie programu s posunutým štartom

1. Nastavte program.
2. Opakovane stláčajte tlačidlo **Delay**, kým sa na displeji nezobrazí požadovaný čas posunutia (od 1 do 24 hodín).
3. Stlačením tlačidla **Start** spustíte odpočítavanie.
 - Ukazovateľ  svieti.
 - Čas sa odpočítava smerom nadol v hodinových intervaloch. Posledná hodina je zobrazená v minútach.

Po skončení odpočítavania sa program spustí a rozsvieti sa ukazovateľ spustenej fázy. Ukazovateľ  zhasne.

Otvorenie dvierok spusteného spotrebiča

Ak otvoríte dvierka pri spustenom programe, spotrebič sa zastaví. Môže to ovplyvniť spotrebu energie a trvanie programu. Po zatvorení dvierok bude spotrebič pokračovať od bodu, v ktorom bol program prerušený.



Ak počas fázy sušenia dvierka otvoríte na viac ako 30 sekúnd, spustený program sa skončí. Nestane sa tak pri otvorení dvierok funkciou AirDry.



Do 2 minút od automatického otvorenia dvierok funkciou AirDry sa nepokúšajte o zatvorenie dvierok, keďže by mohlo dôjsť k poškodeniu spotrebiča. Ak neskôr zatvoríte dvierka na minimálne 3 minúty, spustený program sa skončí.

Zrušenie posunutého štartu počas odpočítavania

Ak zrušíte posunutý štart, bude potrebné znovu nastaviť program a voliteľné funkcie.

Naraz stlačte a podržte **Delay a Option**, až kým spotrebič nebude v režime výberu programu.

Zrušenie programu

Naraz stlačte a podržte **Delay a Option**, až kým spotrebič nebude v režime výberu programu.

Pred spustením nového programu skontrolujte, či sa v dávkovači umývacieho prostriedku nachádza umývaci prostriedok.

Koniec programu

Po skončení programu funkcia Auto off spotrebič automaticky vypne.

Všetky tlačidlá okrem tlačidla zapnutia/ vypnutia sú neaktívne.

Zatvorte vodovodný kohútik.

10. TIPY A RADY

10.1 Všeobecne

Postupovanie podľa dole uvedených typov vám zaisť optimálnu účinnosť umývania a sušenia pri každodennom používaní a zároveň vám pomôže chrániť životné prostredie.

- Umytie riadu v umývačke podľa pokynov v návode na obsluhu reálne spotrebuje menej vody a energie ako pri ručnom umývaní riadu.
- Umývačku naplňte na plnú kapacitu, aby ste ušporili vodu a energiu. Pre najlepšie výsledky umývania usporiadajte riad v košoch podľa pokynov v návode na obsluhu a nepreplňajte koše.
- Riad ručne neoplachujte. Zvyšuje to spotrebu vody a energie. Keď je to potrebné, zvolte program s fázou predumývania.
- Odstráňte väčšie zvyšky jedla z riadu a vyprázdňte hrnčeky a sklá pred ich vložením do spotrebiča.
- Kuchynský riad s pevne privareným alebo pripečeným jedlom pred umytím v spotrebiči namočte alebo mierne oškrabte.
- Uistite sa, že sa jednotlivé kusy riadu v košoch nedotýkajú ani neprekrývajú. Iba vtedy môže voda úplne dosiahnuť a umyť riad.
- Prostriedok do umývačky riadu, leštidlo a soľ môžete používať samostatne alebo môžete použiť kombinované umývacie tablety (napr. „Všetko v 1“). Postupujte podľa pokynov na balení.
- Zvoľte program podľa typu náplne a stupňa znečistenia. **ECO** ponúka najúspornejšie použitie vody a najnižšiu spotrebu energie.
- Na zabránenie tvorby vodného kameňa vnútri spotrebiča:
 - Zásobník na soľ v prípade potreby doplňte.
 - Používajte odporúčané dávkovanie umývacieho prostriedku a leštidla.
 - Skontrolujte, či sa nastavená úroveň zmäkčovača vody zhoduje s tvrdosťou vody vo vašej oblasti.
 - Postupujte podľa pokynov v kapitole „**Starostlivosť a čistenie**“.

10.2 Používanie soli, leštidla a umývacieho prostriedku

- Používajte iba soľ, leštidlo a umývací prostriedok pre umývačky. Iné výrobky by mohli spôsobiť poškodenie spotrebiča.
- V oblastiach s tvrdou a veľmi tvrdou vodou v záujme dosiahnutia optimálnych výsledkov umývania a sušenia odporúčame používať základný umývací prostriedok (prášok, gél, tablety bez prídavných funkcií), leštidlo a soľ samostatne.
- Umývacie tablety sa pri krátkych programoch nerozpustia úplne. Ak sa chcete vyhnúť zvyškom umývacích tabliet na kuchynskom riade, odporúčame, aby ste tablety používali pri dlhších programoch.
- Vždy používajte správne množstvo umývacieho prostriedku. Nedostatočné dávkovanie umývacieho prostriedku môže mať za následok neuspokojivé výsledky umývania a vrstvu tvrdej vody alebo bodky na riade. Použitie príliš veľkého množstva umývacieho prostriedku s mäkkou alebo zmäkčenou vodou spôsobuje zvyšky umývacieho prostriedku na riade. Množstvo umývacieho prostriedku upravte podľa tvrdosti vody. Pozrite si pokyny na obale umývacieho prostriedku.
- Vždy používajte správne množstvo leštidla. Nedostatočné dávkovanie leštidla znižuje výsledky sušenia. Použitie príliš veľkého množstva leštidla spôsobuje modrastý povlak na riade.
- Skontrolujte, či je úroveň zmäkčovača vody správna. Ak je úroveň príliš vysoká, zvýšené množstvo soli vo vode môže spôsobiť hrdzu na príbore.

10.3 Čo máte robiť, ak chcete prestať používať kombinované umývacie tablety

Skôr ako začnete používať osobitne umývací prostriedok, soľ a leštidlo, vykonajte nasledovné kroky:

1. Nastavte najvyššiu úroveň zmäkčovača vody.
2. Presvedčte sa, že zásobník na soľ a dávkovač leštidla sú plné.
3. Spustíte najkratší program s fázou oplachovania. Nepridávajte umývací prostriedok a do košov nedávajte riad.
4. Po skončení programu nastavte zmäkčovač vody podľa tvrdosti vody vo vašej oblasti.
5. Upravte dávkovanie leštidla.

10.4 Vkladanie riadu do koša

- Vždy využite všetok priestor v košoch.
- V spotrebiči umývajte len riad, ktorý sa v ňom môže umývať.
- V spotrebiči neumývajte predmety vyrobené z dreva, rohoviny, hliníka, cinu a medi, keďže by mohli prasknúť, zvlhniť sa, sfarbiť sa alebo erodovať.
- V spotrebiči neumývajte predmety, ktoré môžu absorbovať vodu (špongie, handričky).
- Duté predmety (šálky, poháre a panvice) umiestnite otvorom smerom nadol.
- Dávajte pozor, aby sa sklenené predmety navzájom nedotýkali.
- Lhké predmety umiestnite do vrchného koša. Zabezpečte, aby sa predmety voľne nehýbali.
- Malé predmety a príbor vložte do zásuvky na príbor.
- Premiestnite horný kôš nahor, aby ste do dolného koša umiestnili väčšie predmety.
- Pred spustením programu sa uistite, že sa sprchovacie ramená môžu voľne otáčať.

10.5 Pred spustením programu

Pred spustením zvoleného programu sa uistite, že:

- Filtre sú čisté a správne namontované.
- Viečko zásobníka na soľ je upevnené.
- Sprchovacie ramená nie sú upchaté.
- V spotrebiči je dostatok soli a leštidla (pokiaľ nepoužívate kombinované umývacie tablety).

- Riad v košoch je umiestnený v správnej polohe.
- Program je vhodný pre daný typ riadu a stupeň jeho znečistenia.
- Použili ste správne množstvo čistiaceho prostriedku.

10.6 Vyprázdnenie košov

1. Pred vybratím zo spotrebiča nechajte riad vychladnúť. Horúci riad sa ľahko poškodí.

2. Vyprázdnite najprv dolný kôš a potom horný kôš.



Po skočení programu môže ešte zostať voda na vnútorných povrchoch spotrebiča.

11. OŠETROVANIE A ČISTENIE



VAROVANIE!

Pred vykonávaním údržby spotrebič vypnite a vyťahnite jeho zástrčku zo sieťovej zásuvky.



Znečistené filtre a upchané sprchovacie rameno znižujú výsledky umývania. Pravidelne vykonávajte kontrolu a v prípade potreby ich vyčistite.

11.1 Čistenie vnútra

- Vnútro spotrebiča vyčistite mäkkou vlhkou handričkou.
- Nepoužívajte abrazívne prostriedky, drôtenky, ostré nástroje, silné chemikálie, drsné špongie ani rozpúšťadlá.
- Raz týždenne utrite dvierka vrátane gumeného tesnenia.
- Aby ste zachovali výkon spotrebiča, použite minimálne raz za dva mesiace čistiaci produkt navrhnutý špeciálne pre umývačky. Postupujte podľa pokynov na obale výrobku.
- Optimálne výsledky umývania dosiahnete pomocou automatického programu čistenia.
- Pravidelné používanie programov s krátkym trvaním môže spôsobiť tvorbu mastnoty a vodného kameňa vnútri spotrebiča. Aby ste predišli ich tvorbe, použite minimálne dvakrát do mesiaca programy s dlhým trvaním.

11.2 Odstránenie cudzích predmetov

Po každom použití umývačky riadu skontrolujte filtre a odtok. Cudzie predmety (napr. kúsok skla, plast, kosti alebo špáradlá a pod.) znižujú čistiaci výkon a môžu spôsobiť poškodenie odtokového čerpadla.



UPOZORNENIE!

Ak nedokážete odstrániť cudzie predmety sami, kontaktujte autorizované servisné stredisko.

1. Demontujte filtračný systém podľa pokynov v tejto kapitole.
2. Manuálne odstráňte akékoľvek cudzie predmety.
3. Zmontujte filtračný systém podľa pokynov v tejto kapitole.

11.3 Vonkajšie čistenie

- Spotrebič čistite vlhkou mäkkou handričkou.
- Používajte iba neutrálne saponáty.
- Nepoužívajte abrazívne prostriedky, drôtenky ani rozpúšťadlá.

11.4 Čistenie filtrov

Filtračný systém sa skladá z 3 častí.

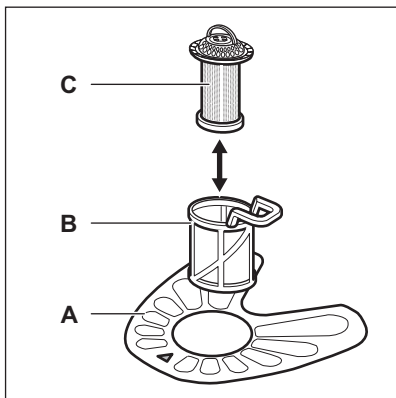

1. Filter (B) otočte doľava a vyberte ho.

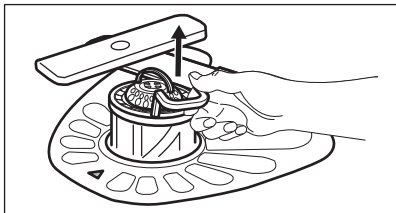
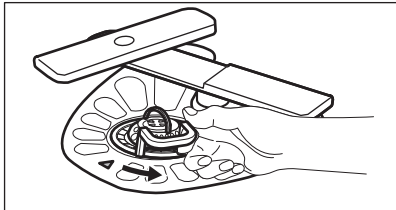

2. Filter (C) vyberte z filtra (B).

3. Vyberte plochý filter (A).

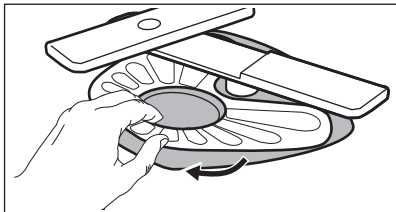

4. Filtre umyte.

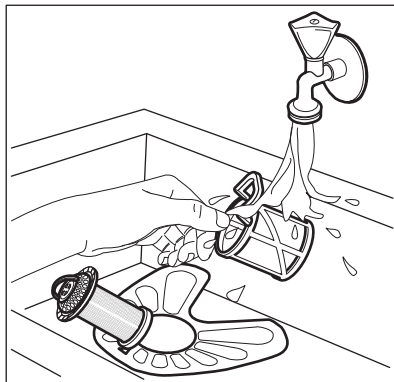

5. Uistite sa, či nie sú na odpadovej jame alebo v jej blízkosti zvyšky jedla alebo nečistoty.

6. Plochý filter dajte späť na miesto (A). Uistite sa, či ju úplne zasunutý pod 2 vodiacimi lištami.

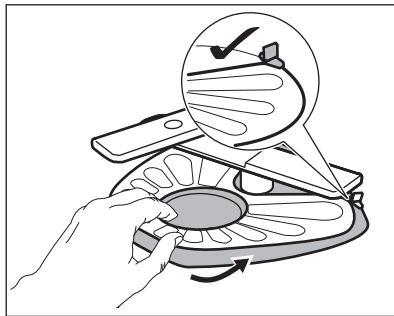

7. Namontujte filtre (B) a (C).

8. Filter (B) dajte späť do plochého filtra (A). Otáčajte ho doprava, kým nezacvakne.

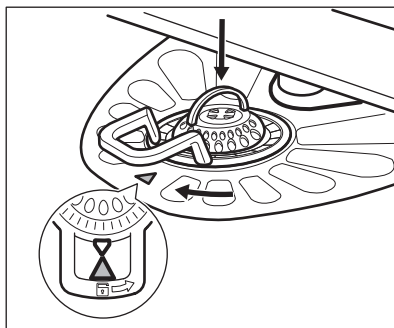



UPOZORNENIE!

Nesprávna poloha filtrov môže spôsobiť zlé výsledky umývania a poškodiť spotrebič.

11.5 Čistenie dolného sprchovacieho ramena

Dolné sprchovacie rameno vám odporúčame pravidelne čistiť, aby nedošlo k upchatiu otvorov nečistotami.

Upchaté otvory môžu spôsobiť neuspokojivé výsledky umývania.

1. Dolné sprchovacie rameno vyberte jeho potiahnutím nahor.

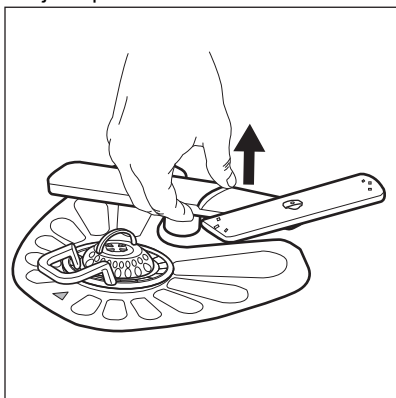

2. Sprchovacie rameno umyte pod tečúcou vodou. Z otvorov odstráňte častočky nečistôt pomocou predmetu s tenkým hrotom, napr. špáradla.

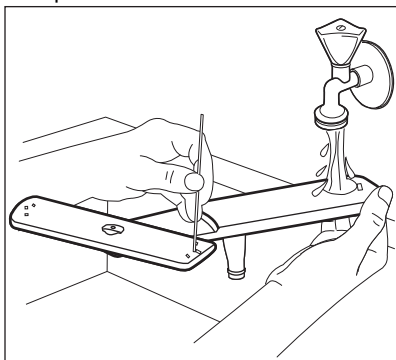

3. Sprchovacie rameno namontujte späť jeho zatlačením nadol.

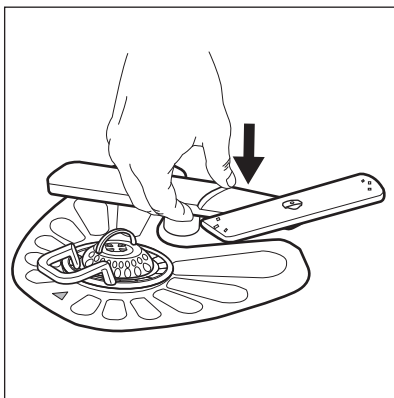

11.6 Čistenie horných sprchovacích ramien

Horné sprchovacie ramená vám odporúčame pravidelne čistiť, aby nedošlo k upchatiu otvorov nečistotami. Upchaté otvory môžu spôsobiť neuspokojivé výsledky umývania.

Horné umývacie ramená sa nachádzajú pod horným košom. Sprchovacie ramená (B) sú nainštalované v kanáliku (A) s montážnymi prvkami (C).

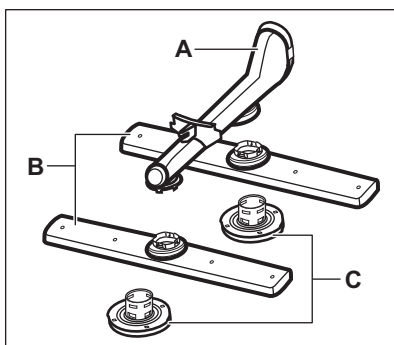

1. Vytiahnite horný koš.
2. Na odpojenie sprchovacieho ramena otočte montážny prvok v smere hodinových ručičiek.

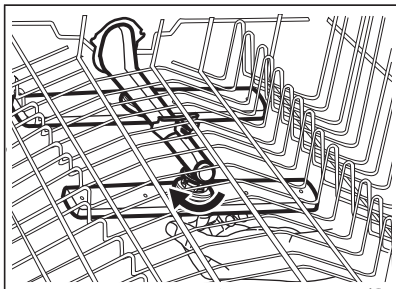

3. Sprchovacie rameno umyte pod tečúcou vodou. Z otvorov odstráňte čiastočky nečistôt pomocou predmetu s tenkým hrotom, napr. špáradla.

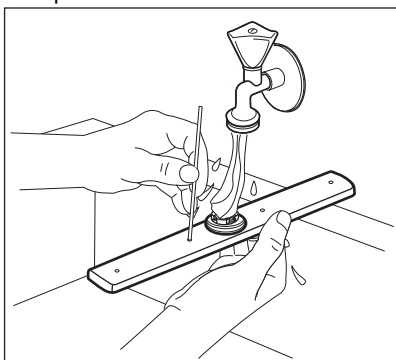

4. Na opätovnú inštaláciu sprchovacieho ramena vložte montážny prvok do sprchovacieho ramena a upevnite ho v kanáliku otočením proti smeru hodinových ručičiek. Skontrolujte, či montážny prvok zapadol na svoje miesto.

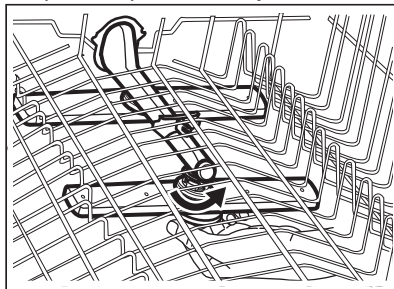

12. RIEŠENIE PROBLÉMOV



VAROVANIE!

Nesprávna oprava spotrebiča môže predstavovať nebezpečenstvo pre používateľa. Všetky opravy musí vykonať kvalifikovaný personál.

Väčšinu problémov, ktoré sa vyskytnú, môžete vyriešiť bez toho,

aby ste kontaktovali autorizované servisné stredisko.

V tabuľke nižšie si pozrite informácie o možných problémoch.

Pri niektorých poruchách sa na displeji zobrazí výstražný kód.

Problém a výstražný kód	Možná príčina a riešenie
Spotrebič nie je možné zapnúť.	<ul style="list-style-type: none"> • Skontrolujte, či je sieťová zástrčka pripojená k sieťovej zásuvke. • Skontrolujte, či nie je v skrinke s poistkami poškodená poistka.

Problém a výstražný kód	Možná příčina a řešení
Program sa nespúšťa.	<ul style="list-style-type: none"> • Skontrolujte, či sú dvierka spotrebiča zatvorené. • Stlačte tlačidlo Štart. • Ak je nastavený odložený štart, zrušte nastavenie alebo počkajte na dokončenie odpočítavania. • Spotrebič obnovuje účinnosť zmäčkovača vody. Tento postup trvá približne 5 minút.
Do spotrebiča nepriteká voda. Na displeji sa zobrazuje symbol i10 alebo i11 .	<ul style="list-style-type: none"> • Skontrolujte, či je vodovodný kohútik otvorený. • Skontrolujte, či nie je tlak prívodu vody príliš nízky. O túto informáciu požiadajte miestny vodohospodársky orgán. • Skontrolujte, či nie je vodovodný kohútik upchatý. • Skontrolujte, či nie je upchatý filter v odtokovej hadici. • Skontrolujte, či nie je prívodná hadica skrútená alebo ohnutá.
Spotrebič nevypúšťa vodu. Na displeji sa zobrazí i20 .	<ul style="list-style-type: none"> • Skontrolujte, či nie je sifón umývadla upchatý. • Skontrolujte, či nie je vnútorný filtračný systém upchatý. • Skontrolujte, či nie je odtoková hadica skrútená alebo ohnutá.
Aktivovalo sa zariadenie proti vytopeniu. Na displeji sa zobrazí i30 .	<ul style="list-style-type: none"> • Zatvorte vodovodný kohútik. • Skontrolujte, či je spotrebič správne nainštalovaný. • Skontrolujte, či sú koše naplnené podľa pokynov v návode na používanie.
Zlyhanie snímača zistenia výšky hladiny. Na displeji sa zobrazuje symbol i41 - i44 .	<ul style="list-style-type: none"> • Skontrolujte, či sú filtre čisté. • Spotrebič vypnite a znova zapnite.
Zlyhanie umývacieho alebo vypúšťacieho čerpadla. Na displeji sa zobrazuje symbol i51 - i59 alebo i5A - i5F .	<ul style="list-style-type: none"> • Spotrebič vypnite a znova zapnite.
Teplota vody vnútri spotrebiča je príliš vysoká alebo došlo ku zlyhaniu snímača teploty. Na displeji sa zobrazuje symbol i61 alebo i69 .	<ul style="list-style-type: none"> • Skontrolujte, či teplota privádzanej vody neprekročila 60 °C. • Spotrebič vypnite a znova zapnite.
Technické zlyhanie spotrebiča. Na displeji sa zobrazuje symbol iC0 alebo iC3 .	<ul style="list-style-type: none"> • Spotrebič vypnite a znova zapnite.

Problém a výstražný kód	Možná příčina a riešenie
Hladina vody vnútri spotrebiča je príliš vysoká. Na displeji sa zobrazí iF1.	<ul style="list-style-type: none"> Spotrebič vypnite a znova zapnite. Skontrolujte, či sú filtre čisté. Skontrolujte, či je odtoková hadica inštalovaná v správnej výške nad podlahou. Pozrite si časť „Pokyny pre inštaláciu“.
Spotrebič sa počas prevádzky viackrát vypne a zapne.	<ul style="list-style-type: none"> To je normálne. Prináša to optimálne výsledky umývania a úsporu energie.
Program trvá príliš dlho.	<ul style="list-style-type: none"> Ak je nastavený odložený štart, zrušte nastavenie odkladu alebo počkajte na koniec odpočítavania.
Zobrazené trvanie programu je iné než trvanie v tabuľke hodnôt spotreby.	<ul style="list-style-type: none"> Trvanie programu ovplyvňuje tlak a teplota vody, kolísanie napätia v elektrickej sieti, voliteľné funkcie, množstvo riadu a stupeň znečistenia.
Na displeji sa zmení zostávajúci čas a preskočí takmer na koniec času programu.	<ul style="list-style-type: none"> Nejde o poruchu. Spotrebič pracuje správne.
Z dvierok spotrebiča preteká malé množstvo vody.	<ul style="list-style-type: none"> Spotrebič nie je vo vodorovnej polohe. Uvoľnite alebo utiahnite nastaviteľné nožičky (ak sú k dispozícii). Dvierka spotrebiča nie sú vycentrované na nádrži. Upravte zadnú nožičku (ak je k dispozícii).
Dvierka spotrebiča sa ťažko zatvárajú.	<ul style="list-style-type: none"> Spotrebič nie je vo vodorovnej polohe. Uvoľnite alebo utiahnite nastaviteľné nožičky (ak sú k dispozícii). Z košov vyčnievajú časti riadu.
Počas cyklu umývania sa otvorí dvierka spotrebiča.	<ul style="list-style-type: none"> Funkcia AirDry je zapnutá. Teraz môžete funkciu vypnúť. Pozrite si časť „Nastavenia“.
Štrkotavé/klepotavé zvuky z vnútra spotrebiča.	<ul style="list-style-type: none"> Riad nie je správne vložený v košoch. Pozrite si leták o vkladaní riadu. Zabezpečte, aby sa mohli sprchovacie ramená voľne otáčať.
Spotrebič spustí istič/prerušovač obvodu.	<ul style="list-style-type: none"> Nedostatočná prúdová intenzita na súčasné napájanie všetkých používaných spotrebičov. Skontrolujte prúdovú intenzitu zásuvky a kapacitu merača alebo vypnite jeden z používaných spotrebičov. Vnútoraná elektrická porucha spotrebiča. Obráťte sa na autorizované servisné stredisko.



Pozrite si ďalšie možné príčiny v častiach „**Pred prvým použitím**“, „**Každodenné používanie**“ alebo „**Rady a tipy**“.

O kódy alarmov, ktoré nie sú popísané v tabuľke, požiadajte autorizované servisné stredisko.



Po kontrole spotrebič vypnite a zapnite.
Ak problém pretrváva, obráťte sa na autorizované servisné stredisko.

**VAROVANIE!**

Neodporúčame používať spotrebič, kým sa problém celkom nevyrieši. Spotrebič odpojte a opäť ho nezapájajte, kým si nebudete istí, že funguje správne.

12.1 Výsledky umývania riadu a sušenia nie sú uspokojivé

Problém	Možná príčina a riešenie
Neuspokojivé výsledky umývania.	<ul style="list-style-type: none"> • Pozri časť „Každodenné používanie“, „Rady a tipy“ a leták o ukladaní riadu do košov. • Používajte intenzívnejšie umývacie programy. • Aktivujte voliteľnú funkciu ExtraPower na zlepšenie výsledkov umývania zvoleného programu. • Vyčistite dýzy sprchovacích ramien a filter. Pozri časť „Ošetrovanie a čistenie“.
Neuspokojivé výsledky sušenia.	<ul style="list-style-type: none"> • Riad ste nechali príliš dlho vnútri zatvoreného spotrebiča. Aktivujte voliteľnú funkciu AirDry na nastavenie automatického otvorenia dvierok a zlepšenie výsledkov sušenia. • Nedostatok leštidla alebo jeho nedostatočné dávkovanie. Naplňte dávkovač leštidla alebo nastavte jeho vyššie dávkovanie. • Príčinou môže byť kvalita leštidla. • Vždy používajte leštidlo, aj v prípade ak používate kombinované tablety. • Plastové predmety niekedy treba utrieť utierkou. • Program nemá fázu sušenia. Pozrite si časť „Prehľad programov“.
Na pohároch a riade sú biele šmuhy a modré usadeniny.	<ul style="list-style-type: none"> • Dávkovanie leštidla je príliš vysoké. Nastavte nižšie dávkovanie leštidla. • Množstvo umývacieho prostriedku je príliš veľké.
Na pohároch a riade sú škrvny a suché vodné kvapky.	<ul style="list-style-type: none"> • Množstvo uvoľneného leštidla nie je dostatočné. Nastavte vyššie dávkovanie leštidla. • Príčinou môže byť kvalita leštidla.
Vnútro spotrebiča je mokré.	<ul style="list-style-type: none"> • Nejde o poruchu spotrebiča. Vlhký vzduch kondenzuje na stenách spotrebiča.
Nezvyčajná pena počas umývania.	<ul style="list-style-type: none"> • Používajte umývacie prostriedok špeciálne určený pre umývačky riadu. • Použite umývacie prostriedok od iného výrobcu. • Nepredoplachujte riady pod tečúcou vodou.

Problém	Možná příčina a riešenie
Stopy hrdze na príbore.	<ul style="list-style-type: none"> • Vo vode v umývačke sa používa príliš veľa soli. Pozri časť „Zmäkčovač vody”. • Vložili ste spolu strieborný a antikorový príbor. Strieborné a antikorové riady neukladajte blízko seba.
Po skončení programu sú v dávkovači zvyšky umývacieho prostriedku.	<ul style="list-style-type: none"> • Tableta umývacieho prostriedku sa zasekla v dávkovači, a preto sa nerozpustila vo vode. • Voda nedokáže zmyť umývacie prostriedok z dávkovača. Skontrolujte, či nie sú sprchovacie ramená zablokované ani upchaté. • Skontrolujte, či predmety v košoch nezabraňujú otvoreniu veka dávkovača umývacieho prostriedku.
Pachy vnútri spotrebiča.	<ul style="list-style-type: none"> • Pozri časť „Čistenie vnútra”. • Spustíte program  s odstraňovačom vodného kameňa alebo čistiacim prostriedkom určeným pre umývačky.
Nánosy vodného kameňa na riade, v nádrži a na vnútornej strane dvierok.	<ul style="list-style-type: none"> • Nízka úroveň dávkovania soli, skontrolujte ukazovateľ doplnenia. • Viečko zásobníka na soľ nie je upevnené. • Voda z vodovodu je tvrdá. Pozri časť „Zmäkčovač vody”. • Použite soľ a nastavte regeneráciu zmäkčovača vody aj pri použití kombinovaných umývacích tabliet. Pozri časť „Zmäkčovač vody”. • Spustíte program  s odstraňovačom vodného kameňa určeným pre umývačky. • Ak usadeniny vodného kameňa neboli odstránené, vyčistite prístroj vhodnými čistiacimi prostriedkami. • Skúste iný umývacie prostriedok. • Obráťte sa na výrobcu umývacieho prostriedku.
Matný, vyblednutý alebo poškodený riad.	<ul style="list-style-type: none"> • Skontrolujte, či v spotrebiči umývate iba riad vhodný do umývačky. • Koše nakladajte a vykladajte opatrne. Pozrite si leták o vkladaní riadu. • Krehké predmety vložte do horného koša. • Aktivujte voliteľnú funkciu GlassCare na zabezpečenie špeciálnej starostlivosti o sklenený a krehký riad.



Pozrite si ďalšie možné príčiny v častiach „**Pred prvým použitím**”, „**Každodenné používanie**” alebo „**Rady a tipy**”.

13. TECHNICKÉ ÚDAJE

Rozmery	Šírka/výška/hĺbka (mm)	446 / 850 / 615
Elektrické zapojenie ¹⁾	Napätie (V)	220 - 240
	Frekvencia (Hz)	50
Tlak prívodu vody	Min./max. bar (MPa)	0.5 (0.05) / 10 (1.0)
Prívod vody	Studená voda alebo teplá voda ²⁾	min. 5 – max. 60 °C
Kapacita	Nastavenia miesta	10

¹⁾ Ďalšie hodnoty si pozrite na typovom štítku.

²⁾ Ak teplá voda pochádza z alternatívneho zdroja energie (napr. zo solárnych panelov), používajte prívod teplej vody, aby ste znížili spotrebu energie.

13.1 Odkaz na databázu EU EPREL

Čiarový kód na štítku energetických parametrov dodanom so spotrebičom poskytuje webový odkaz na registráciu tohto spotrebiča v EU EPREL databáze.

Štítok energetických parametrov si ponechajte na neskoršie nahliadnutie spolu s návodom na obsluhu a všetkými ďalšími dokumentmi poskytnutými s týmto spotrebičom.

V EU EPREL databáze môžete nájsť informácie ohľadom výkonu výrobku pomocou odkazu <https://eprel.ec.europa.eu> a názvu modelu a čísla výrobku, ktoré nájdete na typovom štítku spotrebiča. Pozrite si kapitolu „Popis výrobku“.

Podrobnejšie informácie o štítku energetických parametrov nájdete na stránke www.theenergylabel.eu.

14. OCHRANA ŽIVOTNÉHO PROSTREDIA

Materiály označené symbolom  odovzdajte na recykláciu. Obal hodte do príslušných kontajnerov na recykláciu. Chráňte životné prostredie a zdravie ľudí a recyklujte odpad z elektrických a elektronických spotrebičov. Nelikvidujte

spotrebiče označené symbolom  spolu s odpadom z domácnosti. Výrobok odovzdajte v miestnom recyklačnom zariadení alebo sa obráťte na obecný alebo mestský úrad.

CONTENIDO

1. INFORMACIÓN SOBRE SEGURIDAD.....	30
2. INSTRUCCIONES DE SEGURIDAD.....	31
3. DESCRIPCIÓN DEL PRODUCTO.....	34
4. PANEL DE CONTROL.....	35
5. PROGRAMAS.....	36
6. OPCIONES.....	38
7. AJUSTES.....	39
8. ANTES DEL PRIMER USO.....	43
9. USO DIARIO.....	44
10. CONSEJOS.....	46
11. MANTENIMIENTO Y LIMPIEZA.....	47
12. SOLUCIÓN DE PROBLEMAS.....	51
13. INFORMACIÓN TÉCNICA.....	55
14. ASPECTOS MEDIOAMBIENTALES.....	56

PARA UNOS RESULTADOS PERFECTOS

Gracias por elegir este producto AEG. Lo hemos creado para brindarle un rendimiento impecable durante muchos años, con tecnologías innovadoras que lo ayudan a simplificar la vida, características que quizás no encuentre en los electrodomésticos comunes. Dedique unos minutos a leer este documento para sacarle el máximo partido.

Visite nuestro sitio web para:



Obtener consejos, folletos, soluciones a problemas e información de servicio y reparación:

www.aeg.com/support



Registrar su producto para recibir un mejor servicio:

www.registreaeg.com



Comprar accesorios, artículos de consumo y piezas de recambio originales para su aparato:

www.aeg.com/shop

ATENCIÓN AL CLIENTE Y SERVICIO

Le recomendamos que utilice recambios originales.

Cuando se ponga en contacto con nuestro Centro de servicio técnico, asegúrese de tener los siguientes datos disponibles: Modelo, código numérico del producto (PNC), número de serie.

La información se encuentra en la placa de características.

 Advertencia / Precaución - Información sobre seguridad

 Información general y consejos

 Información relativa al medioambiente

Salvo modificaciones.

1. ⚠ INFORMACIÓN SOBRE SEGURIDAD

Antes de instalar y utilizar el aparato, lea atentamente las instrucciones facilitadas. El fabricante no se hace responsable de lesiones o daños producidos como resultado de una instalación o un uso incorrectos. Conserve siempre estas instrucciones en lugar seguro y accesible para futuras consultas.

1.1 Seguridad de niños y personas vulnerables

- Este aparato puede ser utilizado por niños de 8 años en adelante y personas cuyas capacidades físicas, sensoriales o mentales estén disminuidas o que carezcan de la experiencia y conocimientos suficientes para manejarlo, siempre que cuenten con las instrucciones o la supervisión sobre el uso del electrodoméstico de forma segura y comprendan los riesgos.
- Es necesario mantener alejados del aparato a los niños de entre 3 y 8 años, así como a las personas con minusvalías importantes y complejas, salvo que estén bajo supervisión continua.
- Es necesario mantener alejados del aparato a los niños de menos de 3 años salvo que estén bajo supervisión continua.
- Es necesario vigilar a los niños para que no jueguen con el aparato.
- Mantenga los detergentes fuera del alcance de los niños.
- Mantenga a los niños y mascotas alejados del aparato cuando la puerta se encuentre abierta.
- La limpieza y mantenimiento de usuario del producto no podrán ser realizados por niños sin supervisión.

1.2 Instrucciones generales de seguridad

- Este electrodoméstico está diseñado únicamente para limpiar vajilla y utensilios domésticos.

- Este aparato está diseñado para uso doméstico en interiores.
- Este aparato se puede utilizar en oficinas, habitaciones de hotel, habitaciones de Bed&Breakfast, casas de campo y otros alojamientos similares donde dicho uso no exceda (en promedio) los niveles de uso doméstico.
- No cambie las especificaciones de este aparato.
- La presión del suministro de agua para el funcionamiento del aparato (mínima y máxima) debe estar entre 0.5 (0.05) / 10 (1.0) bares (MPa)
- Coloque el máximo número de 10 cubiertos.
- Si el cable de alimentación sufre algún daño, el fabricante, su servicio técnico autorizado o un profesional tendrán que cambiarlo para evitar riesgos.
- **ADVERTENCIA:** Los cuchillos y otros utensilios con puntas afiladas deben colocarse en el cesto con las puntas hacia abajo o en posición horizontal.
- No deje la puerta del lavavajillas abierta ya que se podría tropezar con ella.
- Antes de realizar tareas de mantenimiento, apague el aparato y desenchúfelo de la toma de corriente.
- No utilice agua pulverizada a alta presión ni vapor para limpiar el aparato.
- Si el aparato tiene orificios de ventilación en la base, no deben cubrirse, por ejemplo con una alfombra.
- El aparato debe conectarse a la toma de agua utilizando el juego nuevo de tubos que se facilita. No deben reutilizarse los tubos antiguos.

2. INSTRUCCIONES DE SEGURIDAD

2.1 Instalación



ADVERTENCIA!

Sólo un técnico cualificado puede instalar el aparato.

- Retire todo el embalaje.
- No instale ni utilice un aparato dañado.
- Siga las instrucciones de instalación suministradas con el aparato.
- Tenga cuidado al mover el aparato, porque es pesado. Utilice siempre guantes de protección y calzado cerrado.
- No instale ni utilice el aparato en lugares con temperaturas inferiores a 0 °C.

- Instale el aparato en un lugar seguro y adecuado que cumpla los requisitos de instalación.

2.2 Conexión eléctrica



ADVERTENCIA!

Riesgo de incendios y descargas eléctricas.

- Advertencia: este aparato está diseñado para instalarse/conectarse a una toma de tierra del edificio.
- Asegúrese de que los parámetros de la placa de características son compatibles con los valores eléctricos del suministro eléctrico.
- Utilice siempre una toma con aislamiento de conexión a tierra correctamente instalada.
- No utilice adaptadores de enchufes múltiples ni cables prolongadores.
- Asegúrese de no provocar daños en el enchufe ni en el cable de red. Si es necesario cambiar el cable de alimentación del aparato, debe hacerlo el centro de servicio técnico autorizado.
- Conecte el enchufe a la toma de corriente únicamente cuando haya terminado la instalación. Asegúrese de tener acceso al enchufe del suministro de red una vez finalizada la instalación.
- No desconecte el aparato tirando del cable de conexión a la red. Tire siempre del enchufe.
- Este aparato se suministra con un enchufe de 13 A. Si fuera necesario cambiar el fusible del enchufe, use exclusivamente un fusible ASTA (BS 1362) de 13 A (solo para RU e Irlanda).

2.3 Conexión de agua

- No provoque daños en los tubos de agua.
- Antes de conectar a nuevas tuberías o tuberías que no se hayan usado durante mucho tiempo, o donde se hayan realizado trabajos o se hayan conectado dispositivos nuevos (contadores de agua, por ejemplo), deje correr el agua hasta que esté limpia.

- Asegúrese de que no haya fugas de agua visibles durante y después del primer uso del aparato.
- Para proteger el agua potable, debe instalarse la válvula antirretorno incluida entre el grifo y la manguera de suministro de agua.
- Si la manguera de entrada de agua está dañada, cierre la llave de agua y quite inmediatamente el enchufe de la toma de corriente. Póngase en contacto con un centro de servicio autorizado para sustituir la manguera de entrada de agua.
- Sin alimentación eléctrica, el sistema de protección de agua no está activo. En este caso hay riesgo de inundación.
- La manguera de entrada de agua incorpora una válvula de seguridad y un manguito con un cable de alimentación interior.

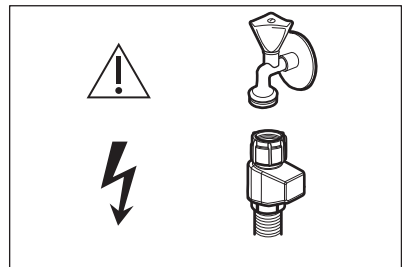

ADVERTENCIA!

Tensión peligrosa.

2.4 Uso

- No coloque productos inflamables o artículos mojados con productos inflamables dentro, cerca o sobre el aparato.
- Los detergentes para lavavajillas son peligrosos. Siga las instrucciones de seguridad del envase del detergente.
- No beba agua ni juegue con el agua del aparato.
- No retire la vajilla del aparato hasta que finalice el programa. Puede quedar algo de detergente en los platos.
- No guarde los artículos ni ejerza presión sobre la puerta abierta del aparato.

- El aparato puede liberar vapor caliente si abre la puerta mientras está en marcha un programa.

2.5 Asistencia técnica

- Para reparar el aparato, póngase en contacto con el centro de servicio autorizado. Utilice solamente piezas de recambio originales.
- Tenga en cuenta que la autorreparación o la reparación no profesional puede tener consecuencias de seguridad y podría anular la garantía.
- Las siguientes piezas de repuesto estarán disponibles durante 7 años después de que el modelo se haya retirado: motor, bomba de circulación y desagüe, calentadores y elementos de calentamiento, incluidas las bombas de calor, tuberías y equipos relacionados, incluidas las mangueras, válvulas, filtros y aquastops, piezas estructurales e interiores relacionadas con los conjuntos de puertas, placas de circuitos impresos, pantallas electrónicas, presostatos, termostatos y sensores, software y firmware, incluido el software de restablecimiento. Tenga en cuenta que algunas de estas piezas de recambio solo están disponibles para los reparadores profesionales, y que no todas las piezas de recambio son relevantes para todos los modelos.
- Los siguientes repuestos estarán disponibles durante 10 años después de que el modelo se haya retirado: bisagras y juntas de puertas, otras juntas, brazos aspersores, filtros de desagüe, rejillas interiores y periféricos de plástico como cestas y tapas.
- En cuanto a la(s) bombilla(s) de este producto y las de repuesto vendidas por separado: Estas bombillas están destinadas a soportar condiciones físicas extremas en los aparatos domésticos, como la temperatura, la vibración, la humedad, o están destinadas a señalar información sobre el estado de funcionamiento del aparato. No están destinadas a utilizarse en otras aplicaciones y no son adecuadas para la iluminación de estancias domésticas.

2.6 Desecho



ADVERTENCIA!

Existe riesgo de lesiones o asfixia.

- Desconecte el aparato de la red.
- Corte el cable de conexión a la red y deséchelo.
- Retire el pestillo de la puerta para evitar que los niños y las mascotas queden encerrados en el aparato.

3. DESCRIPCIÓN DEL PRODUCTO

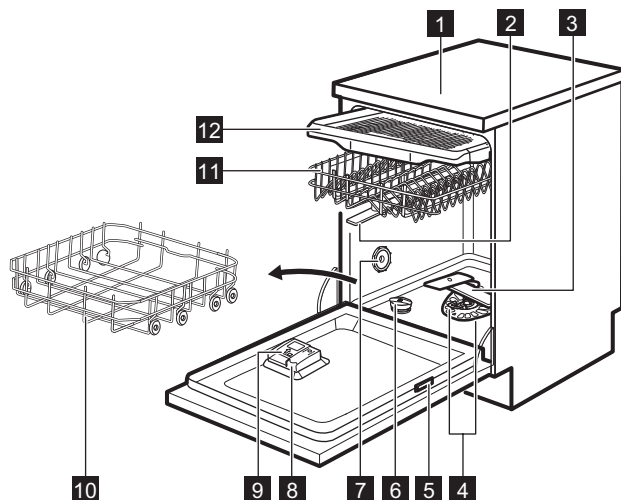

- 1** Encimera
- 2** Brazos aspersores intermedios
- 3** Brazo aspersor inferior
- 4** Filtros
- 5** Placa de características técnicas
- 6** Depósito de sal
- 7** Ventilación
- 8** Dosificador de abrillantador
- 9** Dosificador de detergente

- 10** Cesto inferior
- 11** Cesto superior
- 12** Cajón de cubiertos

i El gráfico es una descripción general. Para obtener más información, consulte otros capítulos o documentos proporcionados con el aparato.

4. PANEL DE CONTROL

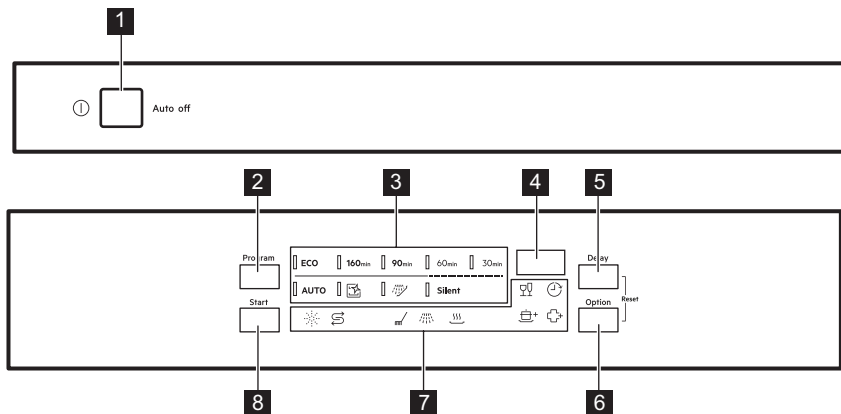

1 Botón de encendido/apagado

2 Tecla **Program**

3 Indicadores de programa

4 Pantalla

5 Tecla **Delay**

6 Tecla **Option**

7 Indicadores

8 Tecla **Start**

4.1 Indicadores



Indicador	Descripción
	Indicador de sal. Se enciende cuando hay que rellenar el depósito de sal. Siempre está apagado mientras el programa está en marcha.
	Indicador de abrillantador. Se enciende cuando hay que rellenar el dosificador de abrillantador. Siempre está apagado mientras el programa está en marcha.
	Indicador de la fase de lavado. Se enciende durante la fase de lavado.
	Indicador de fase de aclarado. Se enciende durante la fase de aclarado.
	Indicador de fase de secado. Se activa cuando hay un programa con la fase de secado seleccionado. Parpadea durante la fase de secado.
	Indicador de retardo. Se enciende cuando se activa el inicio diferido.
	Indicador GlassCare.
	Indicador ExtraPower.

Indicador	Descripción
	Indicador ExtraHygiene.

5. PROGRAMAS

El orden de los programas en la tabla puede ser diferente a su secuencia en el panel de control.

Programa	Carga del lavavajillas	Grado de suciedad	Fases del programa	Opciones
ECO ¹⁾	Vajilla, cubiertos, ollas y sartenes	Normal, ligeramente seco	<ul style="list-style-type: none"> • Prelavado • Lavavajillas a 50 °C • Aclarado intermedio • Aclarado final a 55 °C • Secado • AirDry ²⁾ 	<ul style="list-style-type: none"> • ExtraPower • GlassCare • ExtraHygiene
160min	Vajilla, cubiertos, ollas y sartenes	Normales a pesados, secos	<ul style="list-style-type: none"> • Prelavado • Lavavajillas a 60 °C • Aclarado intermedio • Aclarado final a 60 °C • Desechar • AirDry ²⁾ 	<ul style="list-style-type: none"> • ExtraPower • GlassCare • ExtraHygiene
90min	Vajilla, cubiertos, ollas y sartenes	Normal, ligeramente seco	<ul style="list-style-type: none"> • Lavavajillas a 60 °C • Aclarado intermedio • Aclarado final a 55 °C • Secado • AirDry ²⁾ 	<ul style="list-style-type: none"> • ExtraPower • GlassCare • ExtraHygiene
60min	Vajilla, cubertería	Frescos, ligeramente secos	<ul style="list-style-type: none"> • Lavavajillas a 60 °C • Aclarado intermedio • Aclarado final a 50 °C • AirDry ²⁾ 	<ul style="list-style-type: none"> • ExtraPower • GlassCare • ExtraHygiene
30min	Vajilla, cubertería	Fresco	<ul style="list-style-type: none"> • Lavavajillas a 50 °C • Aclarado intermedio • Aclarado final a 50 °C • AirDry ²⁾ 	<ul style="list-style-type: none"> • ExtraPower • GlassCare • ExtraHygiene
AUTO ³⁾	Vajilla, cubiertos, ollas y sartenes	Todo	<ul style="list-style-type: none"> • Prelavado • Lavavajillas a 50 - 60 °C • Aclarado intermedio • Aclarado final a 60 °C • Desechar • AirDry ²⁾ 	<ul style="list-style-type: none"> • ExtraHygiene

Programa	Carga del lavavajillas	Grado de suciedad	Fases del programa	Opciones
 4)	Ninguna	Limpieza del interior del aparato	<ul style="list-style-type: none"> Limpieza a 70 °C Aclarado intermedio Aclarado final AirDry 2) 	
 5)	Todo	Todo	<ul style="list-style-type: none"> Prelavado 	
Silent 6)	Vajilla, cubertería	Suciedad normal	<ul style="list-style-type: none"> Prelavado Lavavajillas a 60 °C Aclarado intermedio Aclarado final a 60 °C Secado AirDry 2) 	

1) Este programa ofrece el uso más eficaz en cuanto al consumo de agua y energía para vajillas y cubiertos con suciedad normal. Este es el programa estándar para institutos de pruebas. Este programa se utiliza para evaluar el cumplimiento del Reglamento de la Comisión sobre ecodiseño (UE) 2019/2022.

2) Apertura automática de la puerta durante la fase de secado. Consulte "Ajustes".



3) El aparato detecta el tipo de suciedad y la cantidad de objetos que hay en los cestos. Ajuste automáticamente la temperatura y la cantidad del agua, el consumo de energía y la duración del programa.

4) Este programa se ha diseñado para limpiar el interior del aparato de forma eficiente y eficaz. Elimina la acumulación de cal y grasa. El programa debe utilizarse al menos cada 2 meses con un descalcificador o producto de limpieza diseñado para lavavajillas y sin ninguna carga.

5) Con este programa se puede aclarar la vajilla rápidamente para quitar los restos de comida y evitar que se formen olores en el aparato. No utilice detergente con este programa.

6) Es el programa más silencioso. La bomba de lavado funciona a muy baja velocidad para reducir el nivel de ruido generado por el aparato. Debido a la baja velocidad, el programa es largo.

5.1 Valores de consumo

Programa 1)2)	Agua (l)	Energía (kWh)	Duración (min)
ECO	9.9	0.673	240
160min	10.5	0.974	160
90min	10.4	0.858	90
60min	10.0	0.770	60
30min	10.3	0.623	30
AUTO	10.5	0.952	170
	9.2	0.659	60
	3.8	0.014	15

Programa ¹⁾²⁾	Agua (l)	Energía (kWh)	Duración (min)
Silent	9.7	0.833	248

1) La presión y temperatura del agua, las variaciones del suministro de energía, las opciones, la cantidad de platos y el grado de suciedad pueden alterar los valores.

2) Los valores de los programas distintos de ECO son solo indicativos.

5.2 Información para institutos de pruebas

Para recibir toda la información necesaria para efectuar pruebas de rendimiento (p.ej., según EN60436), envíe un correo electrónico a:

info.test@dishwasher-production.com

En su solicitud, incluya el código de número de producto (PNC) de la placa de características.

Para cualquier otra pregunta relacionada con su lavavajillas, consulte el manual de servicio suministrado con el aparato.

6. OPCIONES

 Cada vez que inicie un programa debe activar las opciones deseadas. No es posible activar ni desactivar las opciones con el programa en marcha.

 El botón de opción alterna entre las opciones disponibles y sus posibles combinaciones.

 No todas las opciones son compatibles entre sí. Si selecciona opciones no compatibles, el aparato desactiva automáticamente una o más de ellas. Solo permanecen encendidos los indicadores de las opciones aún activas.

 Si una opción no es aplicable a un programa, el indicador correspondiente está apagado o parpadea rápidamente durante unos segundos y después se apaga.

 La activación de opciones puede afectar al consumo de agua y energía y a la duración del programa.

6.1 GlassCare

Esta opción protege contra daños la vajilla delicada, en particular las piezas de cristal. Evita cambios rápidos en la temperatura del programa seleccionado y la reduce a 45 °C.

Cómo activar GlassCare

Pulse el botón **Option** hasta que el indicador  se encienda. La pantalla mostrará la duración actualizada del programa.

6.2 ExtraPower

Esta opción mejora los resultados de lavado del programa seleccionado. Aumenta la temperatura y la duración del lavado.

Cómo activar ExtraPower

Pulse **Option** hasta que el indicador  se encienda. La pantalla mostrará la duración actualizada del programa.

6.3 ExtraHygiene

Esta opción asegura un mejor resultado de limpieza al mantener la temperatura entre 65 y 70 °C y durante al menos 10 minutos en la última fase de aclarado.

Cómo activar ExtraHygiene

Pulse **Option** hasta que se encienda el indicador . La pantalla muestra la duración del programa actualizada.

7. AJUSTES

7.1 Modo de selección de programa y modo de usuario

Cuando el aparato está en modo de selección de programa, puede ajustar un programa y entrar al modo de usuario.

También puede ver el número de ciclos de lavado de platos completados.

Ajustes disponibles en el modo de usuario:

- El nivel del descalcificador de agua según la dureza de la misma.
- El nivel de abrillantador según la dosis requerida.
- La activación o desactivación de AirDry.
- Reinicio de fábrica.

Los ajustes guardados son válidos hasta que los vuelva a cambiar.

Cómo ajustar el modo de selección de programa

El aparato se encuentra en modo de selección de programa cuando el indicador de programa **ECO** está encendido y la pantalla muestra la duración del programa.

Después de la activación, el aparato está en modo de selección de programa por defecto. En caso contrario, ajuste el modo de selección de programa de la siguiente forma:

Dureza del agua

Grados alemanes (°dH)	Grados franceses (°fH)	mmol/l	mg/l (ppm)	Grados Clarke	Nivel del descalcificador de agua
47 - 50	84 - 90	8.4 - 9.0	835 - 904	58 - 63	10
43 - 46	76 - 83	7.6 - 8.3	755 - 834	53 - 57	9

Mantenga pulsadas simultáneamente **Delay** y **Option** hasta que el aparato se encuentre en el modo de selección de programa.

Cómo acceder al modo de usuario

Asegúrese de que el aparato se encuentra en modo de selección de programa.

Para acceder al modo de usuario, mantenga pulsadas simultáneamente **Delay** y **Option** hasta que el indicador **ECO**, **160min** y **90min** parpadean y la pantalla está en blanco.

7.2 Descalcificador de agua

El descalcificador elimina minerales del suministro de agua que podrían afectar negativamente al resultado de lavado y al funcionamiento del aparato.

Cuanto mayor sea el contenido de dichos minerales, más dura será el agua. La dureza del agua se mide en escalas equivalentes.

El descalcificador de agua debe ajustarse en función de la dureza del agua de su zona. La empresa local de suministro de agua puede informarle de la dureza del agua de su zona. Ajuste el nivel adecuado del descalcificador para asegurar buenos resultados de lavado.

Grados alemanes (°dH)	Grados franceses (°fH)	mmol/l	mg/l (ppm)	Grados Clarke	Nivel del descalcificador de agua
37 - 42	65 - 75	6.5 - 7.5	645 - 754	46 - 52	8
29 - 36	51 - 64	5.1 - 6.4	505 - 644	36 - 45	7
23 - 28	40 - 50	4.0 - 5.0	395 - 504	28 - 35	6
19 - 22	33 - 39	3.3 - 3.9	325 - 394	23 - 27	5 1)
15 - 18	26 - 32	2.6 - 3.2	255 - 324	18 - 22	4
11 - 14	19 - 25	1.9 - 2.5	185 - 254	13 - 17	3
4 - 10	7 - 18	0.7 - 1.8	70 - 184	5 - 12	2
<4	<7	<0.7	<70	< 5	1 2)

1) Ajustes de fábrica.

2) No utilice sal en este nivel.

Independientemente del tipo de detergente que utilice, ajuste el nivel de dureza de agua adecuado para mantener activo el indicador de rellenado de sal.



Las tabletas múltiples que contienen sal no son suficientemente efectivas para ablandar el agua dura.

Proceso de regeneración

Para el correcto funcionamiento del descalcificador de agua, la resina del dispositivo debe regenerarse regularmente. Este proceso es automático y forma parte del funcionamiento normal del lavavajillas.

Cuando la cantidad de agua prescrita (véanse los valores del cuadro) se ha utilizado desde el proceso de regeneración anterior, se iniciará un nuevo proceso de regeneración entre el aclarado final y el final del programa.

Nivel del descalcificador de agua	Cantidad de agua (l)
1	250
2	100
3	62

Nivel del descalcificador de agua	Cantidad de agua (l)
4	47
5	25
6	17
7	10
8	5
9	3
10	3

En el caso del ajuste alto del descalcificador de agua, puede ocurrir también en la mitad del programa, antes del enjuague (dos veces durante un programa). El inicio de la regeneración no tiene ningún impacto en la duración del ciclo, a menos que ocurra a mitad de un programa o al final de un programa con una breve fase de secado. En dichos casos, la regeneración prolonga la duración total de un programa en 5 minutos adicionales.

Posteriormente, el enjuague del descalcificador de agua que dura 5 minutos puede comenzar en el mismo ciclo o al principio del siguiente

programa. Esta actividad aumenta el consumo total de agua de un programa en 4 litros adicionales y el consumo total de energía de un programa en 2 Wh adicionales. El aclarado del descalcificador termina con un drenaje completo.

Cada aclarado del descalcificador realizado (es posible que haya más de uno en el mismo ciclo) puede prolongar la duración del programa en otros 5 minutos cuando se produzca en cualquier punto del comienzo o en la mitad de un programa.



Todos los valores de consumo mencionados en esta sección se determinan en línea con la norma aplicable actualmente en condiciones de laboratorio con una dureza del agua de 2,5 mmol/l (descalcificador de agua: nivel 3) de acuerdo con la normativa: 2019/2022 .

La presión y temperatura del agua, así como las variaciones del suministro de energía, pueden modificar dichos valores.

Cómo ajustar el nivel del descalcificador de agua

Asegúrese de que el aparato se encuentra en modo de usuario.

1. Pulse el botón **Program**.
 - El indicador **ECO** sigue parpadeando.
 - Los indicadores restantes están apagados.
 - La pantalla muestra el ajuste actual: p. ej., **5 L** = nivel 5.
2. Pulse el botón **Program** repetidamente para cambiar el ajuste.
3. Pulse la tecla de encendido/apagado para confirmar el ajuste.

7.3 Nivel de abrillantador

El abrillantador permite que la vajilla se seque sin rayas ni franjas. Se libera

automáticamente durante la fase de aclarado en caliente.

Es posible ajustar la cantidad de abrillantador entre el nivel 1 (cantidad mínima) y el nivel 8 (cantidad máxima). Ajuste de fábrica: nivel 5.

Cuando el depósito de abrillantador está vacío, el indicador se enciende para solicitar que se rellene. Si el resultado de secado es satisfactorio usando solo tabletas múltiples, puede desactivar el dosificador y el aviso. Sin embargo, para obtener el mejor secado, utilice siempre abrillantador y mantenga activo el indicador de abrillantador.

Para desactivar el dosificador de abrillantador y el indicador, fije el nivel de abrillantador en 0.

Cómo ajustar el nivel de abrillantador

Asegúrese de que el aparato se encuentra en modo de usuario.

1. Pulse **Start**.
 - El indicador **160min** sigue parpadeando.
 - Los indicadores restantes están apagados.
 - La pantalla muestra el ajuste actual: p. ej., **4A** = nivel 4.
2. Pulsa **Start** repetidamente para cambiar el ajuste.
3. Pulse la tecla de encendido/apagado para confirmar el ajuste.

7.4 AirDry

AirDry mejora el resultado de secado con menos consumo de energía. La puerta del aparato se abre automáticamente durante la fase de secado y permanece entreabierta.

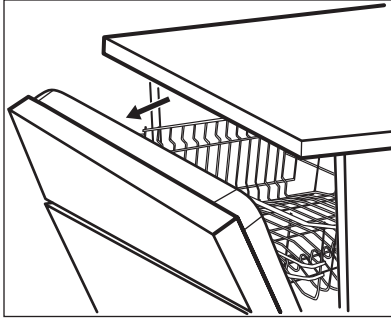

AirDry se activa automáticamente con todos los programas excepto  (en su caso).

La duración de la fase de secado y el tiempo de apertura de la puerta varían en función del programa y las opciones seleccionadas.

Cuando AirDry se abre la puerta, la pantalla muestra el tiempo restante del programa en ejecución.



PRECAUCIÓN!

No intente cerrar la puerta del aparato durante 2 minutos después de la apertura automática. Podría dañar el aparato.

Si, después, la puerta está cerrada al menos 3 minutos, el programa en curso termina.



PRECAUCIÓN!

Si los niños tienen acceso al aparato, se aconseja desactivar AirDry. La apertura automática de la puerta puede suponer un peligro.

Cómo desactivar AirDry

Asegúrese de que el aparato se encuentra en modo de usuario.

1. Pulse el botón **Delay**.
 - El indicador **90min** sigue parpadeando.

- Los indicadores restantes están apagados.
- La pantalla muestra el ajuste de temperatura actual:

–  = AirDry está desactivado.

–  = AirDry está activado.

2. Pulse el botón **Delay** para cambiar el ajuste.
3. Pulse la tecla de **On/Off** para confirmar el ajuste.

7.5 Reinicio de fábrica

El restablecimiento de fábrica restablece los valores predeterminados de fábrica. Antes de reiniciar, asegúrese de que el aparato está en modo de usuario.

Mantenga pulsado **Start y Option** durante 5 segundos.

La pantalla se muestra **---** durante unos 5 segundos.

El aparato vuelve al modo de selección de programa.



El restablecimiento de fábrica no restablece el contador de ciclos.

7.6 Contador de ciclos

Puede ver el número de ciclos de lavado de platos completados en el contador de ciclos.

1. Pulse la tecla de encendido/apagado para activar el lavavajillas. Asegúrese de que el aparato se encuentra en modo de selección de programa.
2. Mantenga pulsado **Start y Option** durante 5 segundos.

La pantalla muestra **uC** y, a continuación, el número de ciclos. Pulse cualquier botón para salir del contador de ciclos.



Después de alcanzar 65535, el contador de ciclos se reinicia.

8. ANTES DEL PRIMER USO

1. **Asegúrese de que el nivel actual del descalcificador coincide con la dureza de su suministro de agua. De lo contrario, ajuste el nivel del descalcificador de agua.**
2. Llene el depósito de sal.
3. Llene el dosificador de abrillantador.
4. Abra la llave de paso.
5. Inicie un programa para eliminar todos los restos de procesamiento que pueda haber en el aparato. No utilice detergente ni cargue platos en los cestos.

Después de iniciar el programa, el aparato recarga la resina del descalcificador durante hasta 5 minutos. La fase de lavado empieza solo después de que termine este proceso. El proceso se repite periódicamente.

8.1 El depósito de sal



PRECAUCIÓN!

Utilice solo sal gruesa diseñada para lavavajillas. La sal fina aumenta el riesgo de corrosión.

La sal se utiliza para recargar la resina del descalcificador y asegurar un buen resultado de lavado en el uso diario.

Llenado del depósito de sal

1. Gire la tapa del depósito de sal hacia la izquierda y retírela.
2. Vierta 1 litro de agua en el depósito de sal (solo la primera vez).
3. Llene el depósito de sal con 1 kg de sal (hasta que esté lleno).

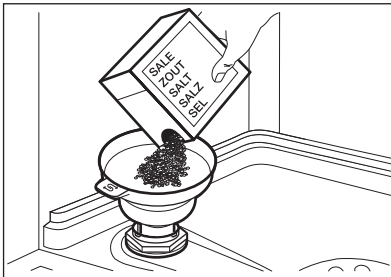

4. Agite cuidadosamente el embudo por el asa para hacer que entren los últimos granos.
5. Elimine los restos de sal que puedan haber quedado en la entrada del depósito.

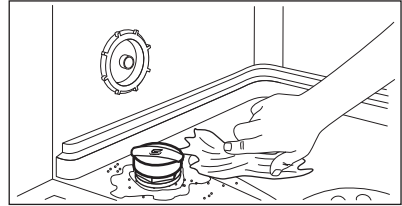

6. Gire la tapa del depósito de sal hacia la derecha para cerrar el depósito de sal.



PRECAUCIÓN!

El agua y la sal pueden salirse del depósito de sal cuando lo llena. Después de llenar el depósito de sal, inicie inmediatamente un programa para evitar la corrosión.

8.2 Llenado del dosificador de abrillantador

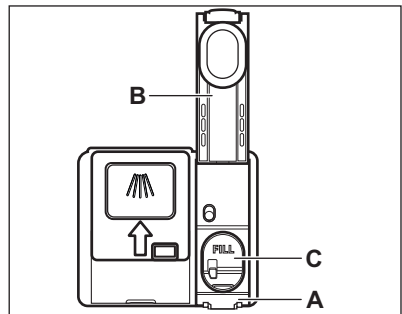

PRECAUCIÓN!

El compartimento (C) es solo para abrillantador. No lo llene con detergente.

**PRECAUCIÓN!**

Utilice exclusivamente abrillantador diseñado específicamente para lavavajillas.

1. Pulse el elemento de apertura (A) para abrir la tapa (B).

9. USO DIARIO

1. Abra el grifo.
2. Pulse el botón On/Off para encender el aparato.

Asegúrese de que el aparato se encuentra en modo de selección de programa.

- Si el indicador de sal está encendido, llene el depósito de sal.
 - Si el indicador de abrillantador está encendido, llene el dosificador de abrillantador.
3. Cargue los cestos.
 4. Añada el detergente.
 5. Ajuste e inicie un programa adecuado para el tipo de carga y el grado de suciedad.

9.1 Uso del detergente

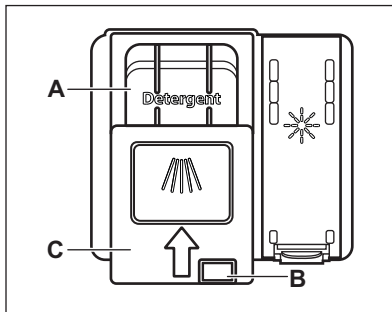
**PRECAUCIÓN!**

Utilice exclusivamente detergente diseñado específicamente para lavavajillas.

1. Pulse la tecla de apertura (B) para abrir la tapa (C).
2. Ponga el detergente en el compartimento (A). Puede usar detergente en pastillas, polvo o gel.

2. Vierta el abrillantador en el dosificador (C) hasta que el líquido alcance el nivel "FILL".
3. Limpie el abrillantador derramado con un paño absorbente para evitar que se forme demasiada espuma.
4. Cierre la tapa. Asegúrese de que la tapa encaja en su sitio.

3. Si el programa tiene una fase de prelavado, ponga una pequeña cantidad de detergente en la parte interior de la puerta del aparato.
4. Cierre la tapa. Asegúrese de que la tapa encaja en su sitio.



Para obtener más información sobre la dosis de detergente, consulte las instrucciones del fabricante del envase del producto. Normalmente, 20 - 25 ml de detergente en gel son adecuados para lavar una carga con suciedad normal.



No llene el compartimento (A) con más de 30 ml de detergente en gel.

9.2 Ajuste e inicio de un programa

La función Auto off

Esta función reduce el consumo de energía desactivando automáticamente el aparato cuando no se utiliza.

La función se pone en marcha:

- Cuando el programa ha finalizado.
- Tras 5 minutos si el programa no se ha iniciado.

Inicio de un programa

1. Pulse la tecla de encendido/apagado para encender el aparato. Asegúrese de que el aparato se encuentra en modo de selección de programa y que la puerta está cerrada.

2. Pulse **Program** varias veces hasta que se encienda el indicador del programa que desea.

En la pantalla se muestra la duración del programa.

3. Ajuste las opciones aplicables.
4. Pulse **Start** para iniciar el programa.
 - El indicador de la fase en curso se enciende.
 - La duración del programa empieza a disminuir en intervalos de 1 minuto.

Inicio de un programa con inicio diferido

1. Ajuste un programa.
2. Pulse repetidamente **Delay** hasta que la pantalla muestre el tiempo de retardo que desee (entre 1 y 24 horas).
3. Pulse **Start** para iniciar la cuenta atrás.
 - El indicador  está encendido.
 - El tiempo restante comienza a descontar en horas. La hora final se muestra en minutos.

Cuando finaliza la cuenta atrás, se inicia el programa y se enciende el indicador de la fase en curso. El indicador  se apaga.

Apertura de la puerta mientras está funcionando el aparato

Si abre la puerta mientras se realiza un programa, el aparato se detiene. Puede afectar al consumo de energía y a la duración del programa. Cuando cierre la puerta, el aparato continuará a partir del punto de interrupción.

-  Si la puerta se abre más de 30 segundos durante la fase de secado, el programa en funcionamiento se termina. Esto no sucede si la puerta se abre mediante la función AirDry.



No intente cerrar la puerta del aparato durante 2 minutos después de que AirDry la abra automáticamente, porque puede causar daños en el aparato. Si, después, la puerta está cerrada al menos 3 minutos, el programa en curso termina.

Cancelación del inicio diferido mientras está en curso la cuenta atrás

Si cancela el inicio diferido, debe volver a ajustar el programa y las opciones.

Pulse simultáneamente **Delay** y **Option** hasta que el aparato se encuentre en el modo de selección de programa.

Cancelación de un programa

Mantenga pulsadas simultáneamente **Delay** y **Option** hasta que el aparato se encuentre en el modo de selección de programa.

Compruebe que hay detergente en el dosificador antes de iniciar un nuevo programa.

Fin del programa

Cuando el programa ha finalizado, la Auto off función apaga el aparato automáticamente.

Todos los botones está inactivos, excepto el botón de encendido/apagado.

Cierre el grifo.

10. CONSEJOS

10.1 General

Siga estos consejos para obtener un resultado de limpieza de secado óptimo en el uso diario y proteger el medio ambiente.

- Lavar los platos en el lavavajillas como se indica en el manual de instrucciones suele consumir menos agua y energía que lavar los platos a mano.
- Cargue el lavavajillas a su máxima capacidad para ahorrar agua y energía. Para obtener los mejores resultados de limpieza, coloque los artículos en las cestas como se indica en el manual de usuario y no sobrecargue los cestos.
- No enjuague los platos a mano. Aumenta el consumo de agua y energía. Cuando sea necesario, seleccione un programa con fase de prelavado.
- Quite los residuos más grandes de comida de los platos y vacíe las tazas y vasos antes de ponerlos dentro del aparato.
- Remoje o frote ligeramente los utensilios de cocina con restos de comida cocinada u horneada pegada antes de lavarlos en el aparato.
- Asegúrese de que los objetos de los cestos no se tocan entre sí ni se cubren unos a otros. Solo entonces el agua puede llegar a todos los platos y lavarlos completamente.
- Puede utilizar detergente para lavavajillas, abrillantador y sal por separado o pastillas múltiples (p. ej. "Todo en 1"). Siga las instrucciones que aparecen en el paquete.
- Seleccione un programa según el tipo de carga y el grado de suelo. **ECO** ofrece el uso más eficiente del consumo de agua y energía.
- Para prevenir la acumulación de cal dentro del aparato:
 - Rellene el depósito de sal siempre que sea necesario.
 - Use la dosis recomendada de detergente y abrillantador.

- Asegúrese de que el nivel actual del descalcificador coincide con la dureza de su suministro de agua.
- Siga las instrucciones del capítulo "**Mantenimiento y limpieza**".

10.2 Utilización de sal, abrillantador y detergente

- Utilice únicamente sal, abrillantador y detergente diseñados para lavavajillas. El aparato podría dañarse con otros productos.
- En las zonas con agua dura y muy dura, se recomienda usar solo detergente para lavavajillas (polvo, gel, pastillas que no contengan agentes adicionales), abrillantador y sal por separado para unos resultados de limpieza y secado óptimos.
- Las pastillas de detergente no se disuelven completamente con programas cortos. Para evitar restos de detergente en la vajilla, se recomienda usar pastillas de detergente con los programas largos.
- Utilice siempre la cantidad correcta de detergente. Una dosis insuficiente de detergente puede dar lugar a resultados de limpieza deficientes y a películas o manchas de agua dura en los artículos. El uso de demasiado detergente con agua blanda o descalcificada produce residuos de detergente en los platos. Ajuste la cantidad de detergente en función de la dureza del agua. Consulte las instrucciones del envase del detergente.
- Use siempre la cantidad correcta de abrillantador. Una dosis insuficiente de abrillantador disminuye los resultados del secado. Usar demasiado abrillantador produce capas azuladas.
- Asegúrese de que el nivel del descalcificador de agua es correcto. Si el nivel es demasiado alto, el aumento de la cantidad de sal en el agua podría oxidar los cubiertos.

10.3 Qué hacer si desea dejar de usar pastillas de detergente

Antes de volver a utilizar por separado detergente, sal y abrillantador, realice estos pasos:

1. Ajuste el nivel más alto del descalcificador.
2. Asegúrese de llenar el depósito de sal y el dosificador de abrillantador.
3. Inicie el programa más corto que incluya una fase de aclarado. No agregue detergente ni cargue platos en los cestos.
4. Cuando termine el programa, ajuste el descalcificador según la dureza del agua de su zona.
5. Ajuste la cantidad de abrillantador.

10.4 Cómo cargar los cestos

- Utilice siempre todo el espacio disponible en los cestos.
- Utilice el aparato, exclusivamente, para el lavado de utensilios del hogar aptos para lavavajillas.
- No lave en el aparato utensilios de madera, marfil, aluminio, estaño ni cobre, ya que podrían agrietarse, deformarse, decolorarse o picarse.
- No lave en el aparato objetos que puedan absorber agua (esponjas, paños de limpieza, etc.).
- Coloque los recipientes huecos (por ejemplo, tazas, vasos o cazuelas) boca abajo.
- Asegúrese de que las piezas de cristalería no estén en contacto.
- Coloque los objetos ligeros en el cesto superior. Asegúrese de que los objetos no se mueven.
- Coloque los cubiertos y los objetos pequeños en el cajón de cubiertos.

- Eleve el cesto superior para que quepan los elementos de gran tamaño en el cesto inferior.
- Antes de iniciar un programa, compruebe que el brazo aspersor gira sin obstrucción.

10.5 Antes de iniciar un programa

Antes de iniciar el programa seleccionado, asegúrese de que:

- Los filtros están limpios e instalados correctamente.
- La tapa del depósito de sal está bien cerrada.
- Los brazos aspersores no están obstruidos.
- Hay suficiente sal y abrillantador (a menos que utilice pastillas de detergentes combinadas).
- La disposición de los utensilios en los cestos es correcta.
- El programa es adecuado para el tipo de carga y el grado de suciedad.
- Se utiliza la cantidad correcta de detergente.

10.6 Descarga de los cestos

1. Deje enfriar la vajilla y cristalería antes de retirarla del aparato. Los artículos calientes son sensibles a los golpes.
2. Vacíe primero el cesto inferior y a continuación el superior.



Después de terminar el programa, todavía puede quedar agua en las superficies interiores del aparato.

11. MANTENIMIENTO Y LIMPIEZA



ADVERTENCIA!

Antes de realizar tareas de mantenimiento, apague el aparato y desenchúfelo de la toma de corriente.



Los filtros sucios y los brazos aspersores obstruidos reducen los resultados de lavado. Revíselos periódicamente y, si fuera necesario, límpielos.

11.1 Limpieza del interior

- Limpie el interior del aparato con un paño suave humedecido.
- No utilice productos abrasivos, estropajos abrasivos o duros, utensilios afilados, productos químicos agresivos ni disolventes.
- Limpie la puerta, incluida la junta de goma, una vez por semana.
- Para mantener el funcionamiento óptimo del aparato, utilice un producto específico de limpieza para lavavajillas al menos cada dos meses. Siga atentamente las instrucciones del envase del producto.
- Utilice el programa de limpieza automática para obtener resultados óptimos.
- El uso regular de programas de corta duración puede provocar la acumulación de grasa y cal dentro del aparato. Realice programas de larga duración al menos dos veces al mes para evitar la acumulación.

11.2 Eliminación de cuerpos extraños

Revise los filtros y el sumidero después de cada uso del lavavajillas. Los cuerpos extraños (como trozos de vidrio, plástico, huesos, palillos de dientes, etc.) disminuyen el rendimiento de la limpieza y pueden causar daños en la bomba de desagüe.



PRECAUCIÓN!

Si no puede retirar los cuerpos extraños, póngase en contacto con un Centro de servicio técnico autorizado.

1. Desmonte el sistema de filtros como se indica en este capítulo.
2. Retire manualmente cualquier cuerpo extraño.
3. Vuelva a montar los filtros como se indica en este capítulo.

11.3 Limpieza del exterior

- Limpie el aparato con un paño suave humedecido.
- Utilice solo detergentes neutros.

- No utilice productos abrasivos, estropajos duros ni disolventes.

11.4 Limpieza de los filtros

El sistema de filtro está hecho de 3 piezas.

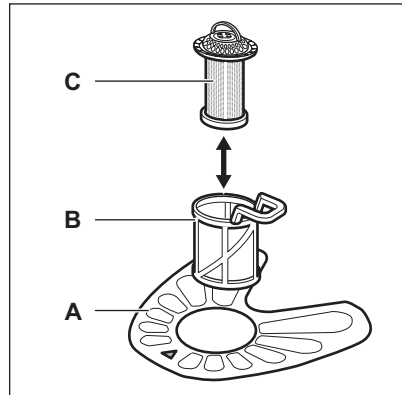

1. Gire el filtro (B) hacia la izquierda y extráigalo.

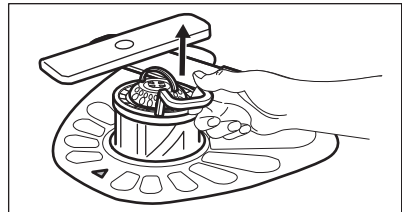
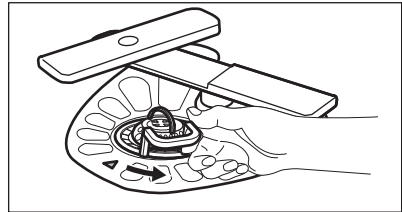

2. Extraiga el filtro (C) del filtro (B).
3. Extraiga el filtro plano (A).

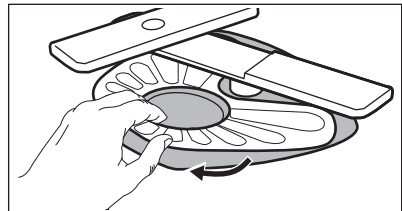

4. Lave los filtros.

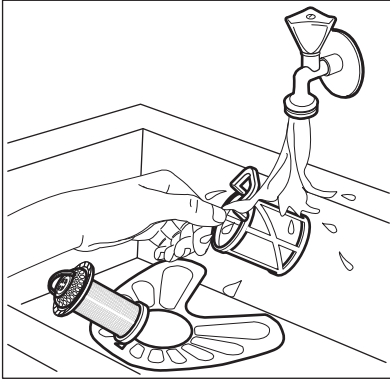

5. Asegúrese de que no haya restos de comida ni suciedad alrededor del borde del sumidero.
6. Vuelva a colocar el filtro plano (A). Asegúrese de que esté bien colocado bajo las 2 guías.

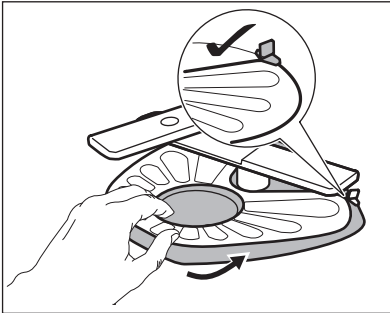

7. Vuelva a montar los filtros (B) y (C).
8. Vuelva a colocar el filtro (B) en el filtro plano (A). Gírelo hacia la derecha hasta que encaje.

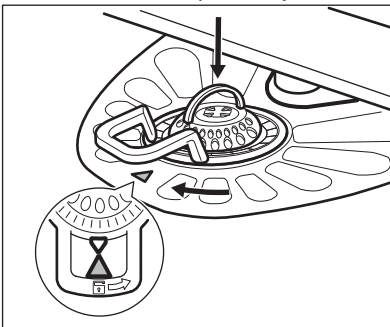

PRECAUCIÓN!

Una posición incorrecta de los filtros puede dañar el aparato y provocar resultados de lavado no satisfactorios.

11.5 Limpieza del brazo aspersor inferior

Recomendamos limpiar periódicamente el brazo aspersor inferior para que la suciedad no obstruya los orificios.

Unos orificios obstruidos pueden provocar resultados de lavado insatisfactorios.

1. Para quitar el brazo aspersor inferior, tire hacia arriba.

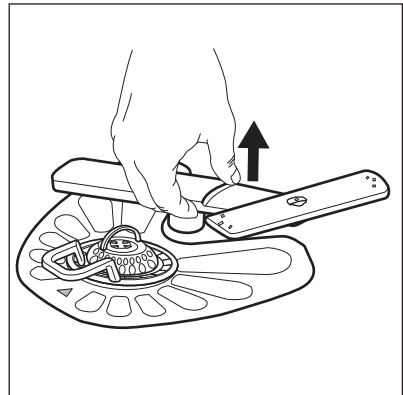

2. Lave el brazo aspersor bajo el agua corriente. Retire las partículas de suciedad de los orificios mediante un objeto afilado, como un palillo.

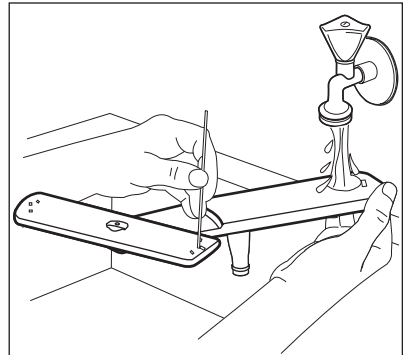

3. Para instalar el brazo aspersor de vuelta, presiónelo hacia abajo.

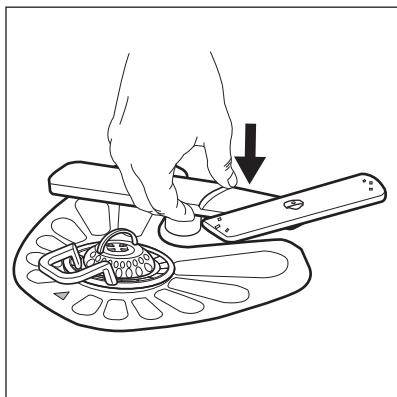

11.6 Limpieza de los brazos aspersores intermedios

Recomendamos limpiar periódicamente los brazos aspersores intermedios para que la suciedad no obstruya los orificios. Si los orificios están taponados, la calidad del lavado puede deteriorarse.

Los brazos aspersores intermedios se sitúan bajo del cesto superior. Los brazos aspersores (B) están instalados en el conducto (A) con los elementos de montaje (C).

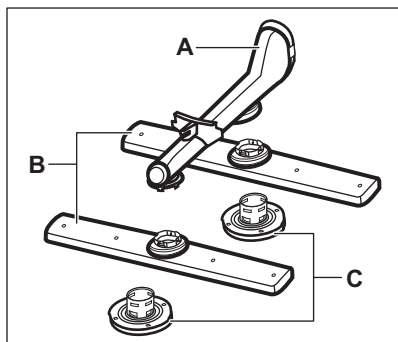

1. Retire el cesto superior.
2. Para desmontar el brazo, gire el elemento de montaje en el sentido de las agujas del reloj.

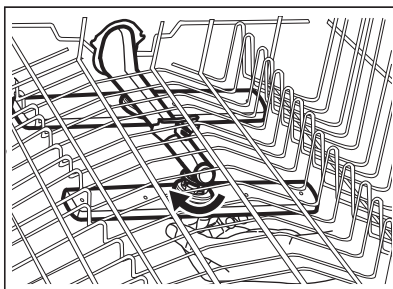

3. Lávelo con agua corriente. Retire las partículas de suciedad de los orificios mediante un objeto afilado, como un palillo.

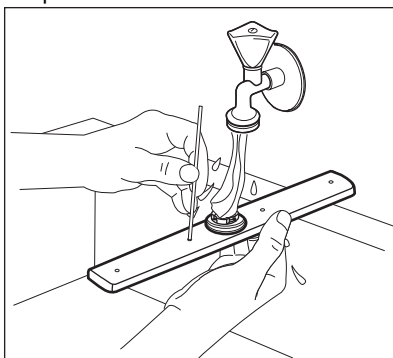

4. Para instalar el brazo aspersor de nuevo, inserte el elemento de montaje en el brazo aspersor y fíjelo en el tubo girándolo en sentido contrario a las manecillas del reloj. Asegúrese de que el elemento de montaje encaje en su sitio.

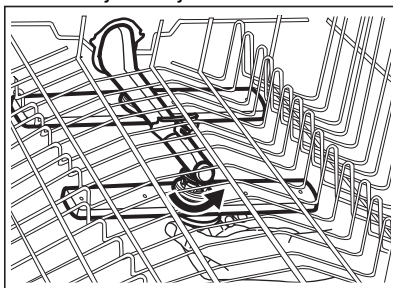

12. SOLUCIÓN DE PROBLEMAS



ADVERTENCIA!

Una reparación inadecuada del aparato puede suponer un riesgo para la seguridad del usuario. Cualquier reparación debe llevarla a cabo personal cualificado.

necesidad de ponerse en contacto con el Centro de servicio técnico.

Si tiene alguna duda, consulte la tabla siguiente.

Con algunos problemas, la pantalla muestra un código de alarma.

La mayoría de los problemas que pueden surgir se resuelven sin

Problema y código de alarma	Posible causa y solución
No se puede encender el aparato.	<ul style="list-style-type: none"> • Asegúrese de que el enchufe está conectado a la toma de corriente. • Asegúrese de que no haya fusibles dañados en la caja de fusibles.
El programa no se inicia.	<ul style="list-style-type: none"> • Asegúrese de que la puerta del aparato esté cerrada. • Pulse la tecla de inicio. • Si se ha ajustado el inicio diferido, cancele dicho ajuste o espere hasta el final de la cuenta atrás. • El aparato recarga la resina dentro del descalcificador de agua. La duración del proceso es de aproximadamente 5 minutos.
El aparato no carga agua. La pantalla muestra i10 o i11 .	<ul style="list-style-type: none"> • Compruebe que el grifo esté abierto. • Asegúrese de que la presión del suministro de agua no es demasiado baja. Para esta información, póngase en contacto con la empresa local de suministro de agua. • Compruebe que el grifo no está obstruido. • Asegúrese de que el filtro de la manguera de entrada no está obstruido. • Asegúrese de que la manguera de entrada no esté doblada ni retorcida.
El aparato no desagua. La pantalla muestra i20 .	<ul style="list-style-type: none"> • Asegúrese de que el desagüe no está obstruido. • Compruebe que el filtro de desagüe no está obstruido. • Asegúrese de que la manguera de desagüe no esté doblada ni retorcida.
El dispositivo contra inundación se ha activado. La pantalla muestra i30 .	<ul style="list-style-type: none"> • Cierre el grifo. • Asegúrese de que el aparato está instalado correctamente. • Asegúrese de que los cestos se cargan según las instrucciones del manual de usuario.

Problema y código de alarma	Posible causa y solución
<p>Fallo de funcionamiento del sensor de detección del nivel de agua. La pantalla muestra i41 - i44.</p>	<ul style="list-style-type: none"> • Asegúrese de que los filtros están limpios. • Apague y encienda el aparato.
<p>Fallo de funcionamiento de la bomba de lavado o de la bomba de desagüe. La pantalla muestra i51 - i59 o i5A - i5F.</p>	<ul style="list-style-type: none"> • Apague y encienda el aparato.
<p>La temperatura del agua dentro del aparato es demasiado alta o se ha producido un fallo de funcionamiento del sensor de temperatura. La pantalla muestra i61 o i69.</p>	<ul style="list-style-type: none"> • Asegúrese de que la temperatura del agua de entrada no exceda los 60 °C. • Apague y encienda el aparato.
<p>Fallo técnico del aparato. La pantalla muestra iC0 o iC3.</p>	<ul style="list-style-type: none"> • Apague y encienda el aparato.
<p>El nivel de agua dentro del aparato es demasiado alto. La pantalla muestra iF1.</p>	<ul style="list-style-type: none"> • Apague y encienda el aparato. • Asegúrese de que los filtros están limpios. • Asegúrese de que la manguera de salida esté instalada a la altura correcta sobre el suelo. Consulte las instrucciones de instalación.
<p>El aparato se detiene y se pone en marcha más veces durante el funcionamiento.</p>	<ul style="list-style-type: none"> • Es normal. Proporciona resultados de limpieza óptimos y ahorra energía.
<p>El programa dura demasiado.</p>	<ul style="list-style-type: none"> • Si se ha ajustado la opción de inicio retardado, cancele dicho ajuste o espere hasta el final de la cuenta atrás.
<p>La duración del programa en pantalla es diferente a la duración de la tabla de valores de consumo.</p>	<ul style="list-style-type: none"> • La presión y temperatura del agua, las variaciones del suministro de energía, las opciones, la cantidad de platos y el grado de suciedad pueden alterar la duración del programa.
<p>En la pantalla aumenta el tiempo restante y salta casi hasta el fin del tiempo del programa.</p>	<ul style="list-style-type: none"> • Esto no es un defecto. El aparato funciona correctamente.
<p>Pequeña fuga de la puerta del aparato.</p>	<ul style="list-style-type: none"> • El aparato no está nivelado. Afloje o apriete las patas ajustables (en su caso). • La puerta del aparato no está centrada en la cuba. Ajuste la pata trasera (en su caso).

Problema y código de alarma	Posible causa y solución
Es difícil cerrar la puerta del aparato.	<ul style="list-style-type: none"> • El aparato no está nivelado. Afloje o apriete las patas ajustables (en su caso). • Hay partes de la vajilla que sobresalen de los cestos.
La puerta del aparato se abre durante el ciclo de lavado.	<ul style="list-style-type: none"> • La AirDry función está activada. Puede desactivar la función. Consulte "Ajustes".
Sonidos de traqueteo o golpeo dentro del aparato.	<ul style="list-style-type: none"> • La vajilla no está colocada correctamente en los cestos. Consulte el folleto sobre carga del cesto. • Asegúrese de que los brazos aspersores pueden rotar libremente.
El aparato dispara el disyuntor.	<ul style="list-style-type: none"> • El amperaje no es suficiente para el suministro simultáneo de todos los aparatos. Compruebe el amperaje de la toma y la capacidad del medidor o apague uno de los aparatos. • Fallo eléctrico interno del aparato. Póngase en contacto con el Servicio técnico oficial.



Consulte otras posibles causas en "**Antes del primer uso**", "**Uso diario**" o "**Consejos**".



ADVERTENCIA!

No recomendamos usar el aparato hasta que el problema se haya solucionado por completo. Desenchufe el aparato y no lo vuelva a conectar hasta que esté seguro de que funciona correctamente.

Una vez comprobado el aparato, apáguelo y enciéndalo. Si el problema se vuelve a producir, póngase en contacto con el Servicio técnico oficial.

Para los códigos de alarma no descritos en la tabla, póngase en contacto con el Servicio técnico oficial.

12.1 Los resultados del lavado y el secado no son satisfactorios

Problema	Posible causa y solución
Mal resultado de lavado.	<ul style="list-style-type: none"> • Consulte "Uso diario", "Consejos" y el folleto sobre cómo cargar el cesto. • Utilice un programa de lavado más intenso. • Active la opción ExtraPower para mejorar el resultado de lavado del programa seleccionado. • Limpie las boquillas del brazo aspersor y el filtro. Consulte "Mantenimiento y limpieza".

Problema	Posible causa y solución
Malos resultados de secado.	<ul style="list-style-type: none"> • Se ha dejado la vajilla demasiado tiempo dentro del aparato cerrado. Active la función AirDry para ajustar la apertura automática de la puerta y mejorar el rendimiento de secado. • No hay abrillantador o la dosificación del abrillantador es insuficiente. Llene el dosificador de abrillantador o ajuste la dosificación de abrillantador a un nivel superior. • La calidad del abrillantador puede ser la causa. • Utilice siempre abrillantador, incluso con pastillas multusos. • Los objetos de plástico pueden tener que secarse con un paño. • El programa no tiene la fase de secado. Consulte “Resumen de los programas”.
Hay rayas o capas azuladas en vasos y platos.	<ul style="list-style-type: none"> • La dosificación del abrillantador es demasiado alta. Reduzca la dosificación de abrillantador. • La cantidad de detergente es demasiada.
Hay manchas y gotas de agua en vasos y platos.	<ul style="list-style-type: none"> • La cantidad de abrillantador es insuficiente. Aumente la dosificación de abrillantador. • La calidad del abrillantador puede ser la causa.
El interior del aparato está mojado.	<ul style="list-style-type: none"> • Esto no es un defecto del aparato. La humedad se condensa en las paredes del aparato.
Espuma inusual durante el lavado.	<ul style="list-style-type: none"> • Utilice detergente diseñado específicamente para la vajillas. • Utilice un detergente de otro fabricante. • No preenjuague los platos bajo el agua corriente.
Rastros de óxido en los cubiertos.	<ul style="list-style-type: none"> • Hay demasiada sal en el agua que se utiliza para lavar. Consulte "El descalcificador de agua". • Los cubiertos de plata y acero inoxidable se han colocado juntos. No coloque juntos los cubiertos de plata y acero inoxidable.
Quedan restos de detergente en el dosificador al final del programa.	<ul style="list-style-type: none"> • La pastilla de detergente se ha quedado pegada en el dosificador y no se ha disuelto en el agua. • El agua no puede lavar el detergente del dosificador. Compruebe que los brazos aspersores no estén bloqueados o atascados. • Asegúrese de que los objetos de los cestos no impidan que se abra la tapa del dosificador de detergente.
Olores en el interior del aparato.	<ul style="list-style-type: none"> • Consulte "Limpieza interna". • Active el programa  con un descalcificador o producto de limpieza diseñado para lavavajillas.

Problema	Posible causa y solución
Depósitos calcáreos en la vajilla, la cuba y el interior de la puerta.	<ul style="list-style-type: none"> • El nivel de sal es bajo, consulte el indicador de rellenado. • La tapa del depósito de sal está suelta. • El agua del grifo es dura. Consulte "El descalcificador de agua". • Utilice agua y ajuste la regeneración del descalcificador de agua aunque use pastillas multiusos. Consulte "El descalcificador de agua". • Active el programa  con un descalcificador diseñado para lavavajillas. • Si los depósitos de cal persisten, limpie el aparato con los detergentes adecuados. • Pruebe con otro detergente. • Contacte con el fabricante del detergente.
Vajilla mate, descolorida o agrietada.	<ul style="list-style-type: none"> • Asegúrese de lavar en el aparato únicamente elementos aptos para lavavajillas. • Cargue y descargue con cuidado el cesto. Consulte el folleto sobre carga del cesto. • Coloque los objetos delicados en el cesto superior. • Active la opción GlassCare para asegurar un cuidado especial de la cristalería y objetos delicados.



Consulte otras posibles causas en **"Antes del primer uso"**, **"Uso diario"** o **"Consejos"**.

13. INFORMACIÓN TÉCNICA

Dimensiones	Ancho / alto / fondo (mm)	446 / 850 / 615
Conexión eléctrica ¹⁾	Tensión (V)	220 - 240
	Frecuencia (Hz)	50
Presión del suministro de agua	Mín. / máx. bar (MPa)	0.5 (0.05) / 10 (1.0)
Suministro de agua	Agua fría o caliente ²⁾	mín. 5 - máx. 60 °C
Capacidad	Coloque los cubiertos	10

¹⁾ Consulte la placa de datos técnicos para otros valores.

²⁾ Si el agua caliente procede de una fuente de energía alternativa (por ejemplo, paneles solares), utilice la toma de agua caliente para reducir el consumo de energía.

13.1 Enlace a la base de datos EPREL de la UE

El código QR de la etiqueta energética suministrada con el aparato proporciona un enlace web para el registro de este aparato en la base de datos de EU EPREL. Guarde la etiqueta de energía como referencia junto con el manual de usuario y todos los demás documentos que se proporcionan con este aparato.

Es posible encontrar información relacionada con el rendimiento del

producto en la base de datos EPREL de la UE utilizando el enlace <https://eprel.ec.europa.eu> y el nombre del modelo y el número de producto que se encuentra en la placa de características del aparato. Consulte el capítulo "Descripción del producto".

Para obtener información más detallada sobre la etiqueta energética, visite www.theenergylabel.eu.

14. ASPECTOS MEDIOAMBIENTALES

Recicle los materiales con el símbolo . Coloque el material de embalaje en los contenedores adecuados para su reciclaje. Ayude a proteger el medio ambiente y la salud pública, así como a reciclar residuos de aparatos eléctricos y electrónicos. No deseche los aparatos

marcados con el símbolo  junto con los residuos domésticos. Lleve el producto a su centro de reciclaje local o póngase en contacto con su oficina municipal.

www.aeg.com/shop



156815892-A-362022



AEG