

NÁVOD NA POUŽÍVANIE - Govee RGB podsvietenie LED TV 46-60 + ovládač - model h6179

Bezpečnostné pokyny

Prečítajte si a dodržiavajte všetky bezpečnostné pokyny:

Počas inštalácie a používania dbajte na statickú elektrinu. Výrobok uchovávajte mimo dosahu ostrých predmetov alebo silných korozívnych chemikálií.

Pri ohýbaní svetelných pásov počas inštalácie sa vyhnite ohýbaniu LED komponentov, pretože to môže ovplyvniť životnosť výrobku.

Pred upevnením svetelných pásov odstráňte z inštaláčného povrchu klince, kovové alebo iné vodiivé predmety, pretože môžu spôsobiť skrat.

Neinštalujte svetelné pásy v blízkosti zdrojov tepla.

Nedovoľte deťom, aby samy inštalovali svetelné pásy.

Neinštalujte svetelné pásy v blízkosti potenciálne nebezpečných zdrojov (napr. sviečok, predmetov naplnených tekutinou).

Úvod

Ďakujeme, že ste si vybrali LED pásiky Govee RGBIC. Tieto televízne pásové lampy poskytujú pohlcujúci zážitok zo sledovania. Kamera umiestnená v strede obrazovky televízora alebo počítača dokáže inteligentne zachytiť zobrazené farby a automaticky ich použiť na svetlá. To výrazne obohatí váš herný svet alebo filmové večery.

Obsah balenia

LED pásik	1
Adaptér	1
Riadiaca jednotka	1
Kamera	1
Reflexná fólia	7
Návod na použitie	1
Servisná karta	1

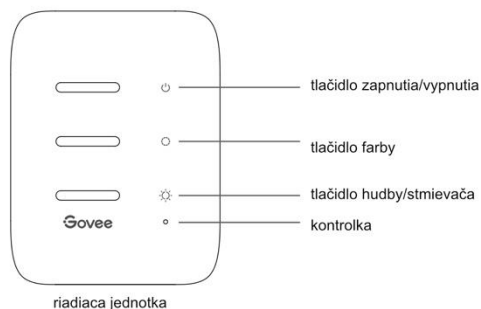

Tlačidlo zapnutia a vypnutia

Tlačidlo farby

Tlačidlo hudby/stmievača

Kontrolka

Stlačením zapnete a vypnete

Stlačením nastavíte farbu

Stlačením tlačidla vstúpite do hudobného režimu.

Dlhým stlačením upravíte jas.

a. Červené svetlo signalizuje, že zariadenie nie je pripojené k sieti.

b. Modré svetlo signalizuje, že sa zariadenie úspešne pripojilo k sieti.

c. Nesvieti. Zariadenie nie je zapnuté alebo môže byť poškodené.

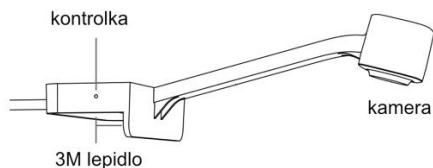

Kontrolka

a. Modré svetlo signalizuje, že je kamera zapnutá.

b. Tlmené svetlo znamená, že kamera nie je zapnutá alebo môže byť poškodená.

Inštalácia zariadenia

Príprava pred inštaláciou:

- vybaľte svetelné pásy a skontrolujte všetky položky uvedené v zozname obalov.
- Zapnite svetelné pásy a skontrolujte, či svietia.

Postup inštalácie:

Oblasť inštalácie utrite, aby bola suchá a čistá.

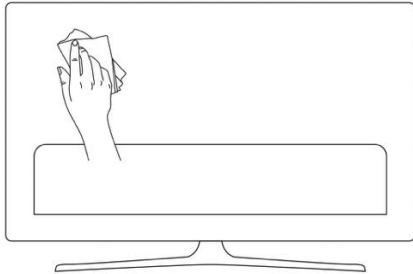

Nalepte svetelné pásy na zadnú stranu televízora. Pevne ich pritlačte a potom ich spevnite dodanými sponami.
Tipy: Pri montáži na zadnú stranu televízora dbajte na to, aby boli svetelné pásy namontované v smere hodinových ručičiek.

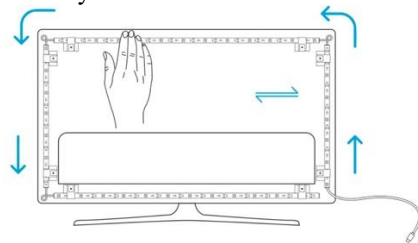

Umiestnite kameru do horného stredu televízora.

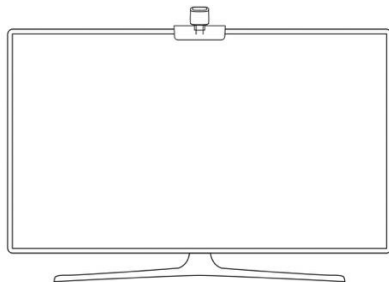

Vložte kábel svetelnej lišty a kamery do riadiacej jednotky. (USB/TYP-C/DC)

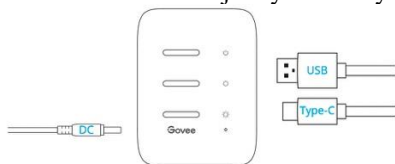

- Uistite sa, že je ovládací box umiestnený na správnom mieste v blízkosti televízora.
- Zapnite svetlá a skúste ich pripojiť pomocou aplikácie Govee Home.

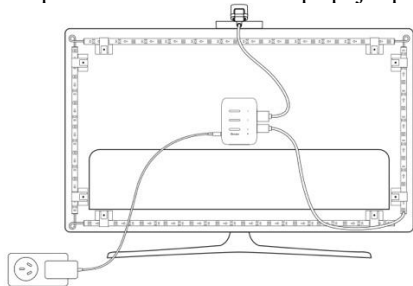

Spáročovanie zariadenia s aplikáciou Govee home

Čo potrebujete:

Wi-Fi router s podporou pásiem 2,4 GHz a 802.11 b/g/n. Pásmo 5 GHz nie je podporované. Pred pripojením sa uistite, že Wi-Fi funguje správne.

Smartfón alebo tablet pripojený k sieti Wi-Fi 2,4 GHz.

Smartfón alebo tablet so systémom iOS 9.3 (alebo vyšším) alebo Android 4.3 (alebo vyšším).

Stiahnite si aplikáciu Govee home z App Store (zariadenia so systémom iOS) alebo Google play (zariadenia so systémom Android).



Govee Home aplikácia

Zapnite funkciu Bluetooth v smartfóne.

Otvorte aplikáciu, ťuknite na ikonu "+" v pravom hornom rohu a vyhľadajte položku "H6199".

Ťuknite na ikonu zariadenia a podľa pokynov na obrazovke dokončíte párovanie.

Kalibrácia kamery pomocou aplikácie Govee home

Upevnite kameru do stredu obrazovky.

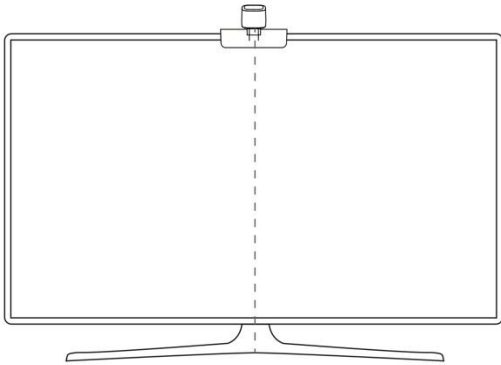

Priložte reflexné fólie na 7 kalibračných bodov na obrazovke.

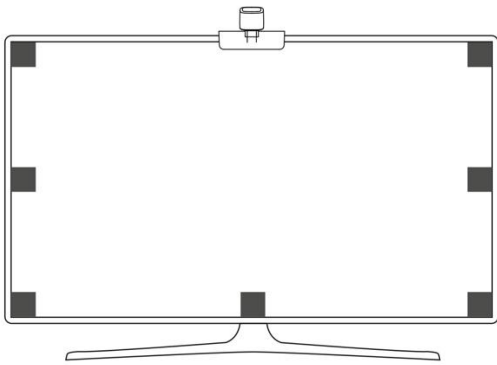

Otvorte aplikáciu Govee Home, prejdite na stránku nastavení a ťuknite na položku "Calibration". Podľa pokynov spustíte kalibráciu.

Tipy:

Potiahnite sedem kalibračných bodov na body reflexnej fólie.

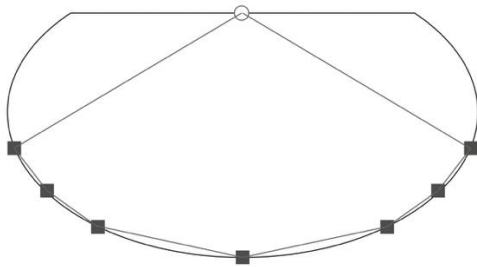

O Kamera

■ Pozičné body

Obraz bude skreslený pod vplyvom rybieho oka kamery. Skontrolujte, či sú kalibračné body vybrané správne a či sa kalibračné čiary neprekrývajú alebo nekrižujú.

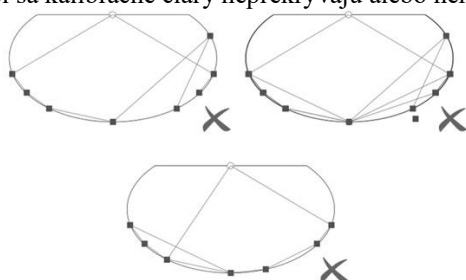

Špecifikácie

Vstup	110V-240V
Zdroj napájania	12V adaptér
Dĺžka	2.3ft (70cm) levá/pravá + 3.94ft (1,2m) nahoru/dolú
Farby svetla	RGBIC
Možnosti ovládania	aplikácia (Bluetooth + Wi-Fi)

Riešenie problémov

- **Svetelné lišty sa nerozsvietia.**

Skontrolujte všetky káblové pripojenia. Odpojte a znovu pripojte napájací adaptér a DC port, aby ste sa uistili, že sa riadiaca jednotka správne zapne. Svetelné pásy sa rozsvietia 10 sekúnd po zapnutí.

Skontrolujte pripojenie káblov svetelných pásov a fotoaparátu. Svetelné pásy by mali byť zapojené do portu LED a kamera by mala byť zapojená do portu CAM.

Pred zapnutím sa uistite, že sú svetelné pásy zapojené do portu LED.

Ak ste odpojili páskové svetlá, po správnom fungovaní svetiel znovu spustíte napájací adaptér.

- **Kalibrácia zlyhala.**

Znovu nakalibrujte svetelné pásy.

Uistite sa, že na kameru nepôsobia žiadne iné silné svetlá.

Kalibračné body musia byť zvolené správne. Napríklad horný kalibračný bod na televízore nemožno pretiahnuť na dolný. Kalibračné čiary sa nesmú prekrývať ani križiť.

Kalibráciu možno spustiť až po úspešnom pripojení svetelného pásu k sieti Wi-Fi.

- **Dodávané lepidlá nedržia dobre.**

Utrite inštalačný povrch, aby bol suchý a čistý.

Pri pripájaní svetelných pásov dbajte na to, aby ste ich pevne pritlačili.

Pripevnite svetelné pásy pomocou dodaných sponiek alebo iných silných lepidiel.

Neschopnosť kalibrácie a zaznamenávania snímkov.

Pomocou smartfónu skontrolujte, či je pripojenie Wi-Fi stabilné.

- **Zlyhanie pripojenia Wi-Fi**

Počas nastavovania nevynechajte krok pripojenia Wi-Fi. Uistite sa, že ste zadali správny názov a heslo Wi-Fi podľa pokynov aplikácie.

Sieť Wi-Fi 5 GHz nie je podporovaná. Pripojte svetlá stirp k pásmu Wi-Fi 2,4 GHz a potom reštartujte router.

Pomocou smartfónu skontrolujte, či je pripojenie Wi-Fi stabilné.

Svetlá stirp nie sú kompatibilné s názvom alebo heslom Wi-Fi. Zmeňte názov a heslo Wi-Fi.

Pásikové svetlá nie sú kompatibilné s vašim smerovačom. Skúste pripojiť svetelné pásy k hotspotu smartfónu.

E-mail na podporu: info@tygotec.eu

Informácie o dodržiavaní predpisov

Vyhlásenie o súlade s predpismi EÚ:

Spoločnosť Shenzhen Intellirocks Tech Co. Ltd. týmto vyhlasuje, že toto zariadenie spĺňa základné požiadavky a ďalšie príslušné ustanovenia smernice 2014/53/EÚ.

Kópia vyhlásenia o zhode EÚ je k dispozícii na webovej stránke www.govee.com/.

Kontaktná adresa pre EÚ:

BellaCocool GmbH (e-mail: info@bellacocool.de)

Pattenkofferstraße 18, 10247 Berlín, Nemecko