



BOSCH



Register your
new device on
MyBosch now and
get free benefits:
[bosch-home.com/
welcome](https://bosch-home.com/welcome)

Práčka

WAU24T60BY

[sk] Návod na používanie a pokyny na inštaláciu

Obsah

1 Bezpečnosť.....	4	10 Pred prvým použitím.....	31
1.1 Všeobecné upozornenia	4	10.1 Spustenie prania napráz-	
1.2 Používanie v súlade s ur-		dno	31
čením.....	4	11 Bielizeň	33
1.3 Obmedzenie skupiny použí-		11.1 Príprava bielizne	33
vateľov	4	11.2 Triedenie bielizne	33
1.4 Bezpečná inštalácia	5	11.3 Stupne znečistenia	33
1.5 Bezpečné používanie	7	11.4 Značky na etiketách so	
1.6 Bezpečné čistenie a údržba.....	9	symbolmi ošetrovania	
2 Zabránenie vecným škodám	10	bielizne	34
3 Ochrana životného prostredia		12 Pracie a ošetrovacie pros-	
 a šetrenie	11	 triedky	34
3.1 Likvidácia obalu.....	11	12.1 Odporúčané pracie pros-	
3.2 Šetrenie energie a zdrojov	11	triedky	35
3.3 Energeticky úsporný režim.....	11	12.2 Dávkovanie pracieho pros-	
4 Umiestnenie a pripojenie.....	12	triedku.....	35
4.1 Vybalenie spotrebiča.....	12	13 Základná obsluha.....	36
4.2 Obsah dodávky	13	13.1 Zapnite spotrebič	36
4.3 Požiadavky na miesto in-		13.2 Nastavenie programu.....	36
štalácie	13	13.3 Prispôsobenie nastavení	
4.4 Odstránenie prepravných po-		programu.....	36
istiek	14	13.4 Vložte bielizeň	36
4.5 Pripojenie spotrebiča	16	13.5 Vloženie dávkovacej po-	
4.6 Vyrovnanie spotrebiča.....	17	môcky na tekutý prací pros-	
4.7 Elektrické pripojenie		triedok	37
spotrebiča.....	17	13.6 Používanie dávkovacej po-	
5 Oboznámenie sa	18	môcky na tekutý prací pros-	
5.1 Spotrebič	18	triedok	38
5.2 Zásuvka na prací pros-		13.7 Plnenie pracích a ošetrova-	
triedok.....	19	cích prostriedkov.....	38
5.3 Ovládacie prvky.....	19	13.8 Spustenie programu.....	38
6 Displej.....	20	13.9 Prispôsobenie času Hotové	
7 Tlačidlá	23	za pred spustením prog-	
8 Programy	25	ramu	39
9 Príslušenstvo	31	13.10 Doplnenie bielizne	39
		13.11 Zrušenie programu.....	39
		13.12 Pokračovanie programu	
		pri Stop plákania	39
		13.13 Vybratie bielizne	39
		13.14 Vypnutie spotrebiča.....	39

14 Detská poistka.....	40
14.1 Aktivovanie detskej poistky	40
14.2 Deaktivovanie detskej poistky	40
15 Základné nastavenia	41
15.1 Prehľad základných nastavení	41
15.2 Zmena základných nastavení.....	42
16 Čistenie a údržba	42
16.1 Tipy na starostlivosť o spotrebič	42
16.2 Čistenie bubna	42
16.3 Čistenie zásuvky na pracie prostriedky.....	42
16.4 Odstránenie vodného kameňa.....	43
16.5 Čistenie vypúšťacieho čerpadla.....	44
16.6 Čistenie odtokovej hadice vody na sifóne	46
16.7 Vyčistite sitká v prívode vody.....	47
17 Odstránenie porúch	49
18 Preprava, skladovanie a likvidácia.....	57
18.1 Demontáž spotrebiča	57
18.2 Vloženie prepravných poistiek	57
18.3 Opätovné uvedenie spotrebiča do prevádzky.....	58
18.4 Likvidácia starého spotrebiča.....	58
19 Zákaznícky servis.....	59
19.1 Označenie produktu (E-Nr.) a výrobné číslo (FD).....	59
20 Hodnoty spotreby	60
21 Technické údaje	61



1 Bezpečnosť

Dodržiavajte nasledujúce bezpečnostné upozornenia.

1.1 Všeobecné upozornenia



- Starostlivo si prečítajte tento návod.
- Návod, ako aj ďalšie informácie o produkte uschovajte pre neskoršie použitie alebo ďalšieho majiteľa.
- Nepripájajte spotrebič, ak došlo k poškodeniu počas prepravy.

1.2 Používanie v súlade s určením

Tento spotrebič používajte len:

- na pranie textílií, ktoré sa dajú prať v práčke a vlny, ktoré sa môžu prať ručne podľa etikety so symbolmi ošetrovania.
- s vodou z vodovodu a bežnými pracími a ošetrovacími prostriedkami na použitie v práčke.
- v súkromných domácnostiach a v uzavretých priestoroch domáceho prostredia.
- maximálne do výšky 4000 m nad morom.

1.3 Obmedzenie skupiny používateľov

Tento spotrebič môžu používať deti staršie ako 8 rokov a osoby so zníženými fyzickými, sensorickými alebo mentálnymi schopnosťami alebo osoby s nedostatočnými skúsenosťami a/alebo vedomosťami iba vtedy, ak sú pod dozorom alebo ak boli poučené o bezpečnom používaní spotrebiča a nebezpečenstiev, ktoré z neho vyplývajú.

Deti sa so spotrebičom nesmú hrať.

Čistenie ani používateľskú údržbu nesmú vykonávať deti bez dozoru.

Deti do 3 rokov a domáce zvieratá držte mimo dosahu spotrebiča.

1.4 Bezpečná inštalácia

Pri inštalácii spotrebiča dodržiavajte bezpečnostné pokyny.

⚠ VAROVANIE – Riziko zásahu elektrickým prúdom!

Neodborná inštalácia je nebezpečná.

- ▶ Spotrebič pripojte a prevádzkujte len podľa údajov na výrobnom štítku.
- ▶ Spotrebič sa smie pripojiť len k sieti so striedavým prúdom cez uzemnenú zásuvku nainštalovanú podľa predpisov.
- ▶ V elektroinštalácii domácnosti musí byť podľa predpisov nainštalovaný systém ochranného vodiča. Inštalácia musí mať dostatočne veľký prierez vodiča.
- ▶ Pri použití prúdového chrániča použite len typ s označením .
- ▶ Nikdy spotrebič nenapájajte cez externý spínací mechanizmus, napr. spínacie hodiny alebo diaľkové ovládanie.
- ▶ Keď je spotrebič zabudovaný, sieťová zástrčka sieťového prívodného vedenia musí byť voľne prístupná alebo ak voľný prístup nie je možný, musí sa v pevne uloženej elektrickej inštalácii namontovať rozdeľovacie zariadenie so všetkými pólmi podľa ustanovení o inštalácii.
- ▶ Pri inštalácii spotrebiča sa uistite, že napájací kábel nie je zasunutý alebo poškodený.

Poškodená izolácia sieťového prívodného vedenia je nebezpečná.

- ▶ Sieťové prívodné vedenie sa nikdy nesmie dostať do kontaktu s horúcimi časťami spotrebiča alebo tepelnými zdrojmi.
- ▶ Sieťové prívodné vedenie sa nikdy nesmie dostať do kontaktu s ostrými špicami alebo hranami.
- ▶ Nikdy neohýbajte, nestláčajte ani nevymieňajte sieťové prívodné vedenie.

⚠ VAROVANIE – Riziko požiaru!

Použitie predĺženého napájacieho kábla a nepovolených adaptérov je nebezpečné.

- ▶ Nepoužívajte predlžovacie káble ani viacnásobné zásuvky.
- ▶ Ak je napájací kábel príliš krátky, kontaktujte oddelenie služieb zákazníkom.
- ▶ Používajte iba adaptéry schválené výrobcom.

⚠ VAROVANIE – Riziko poranenia!

Vysoká hmotnosť spotrebiča môže spôsobiť zranenie pri zdvíhaní.

- ▶ Spotrebič nedvíhajte sami.

Keď sa spotrebič nevhodne nainštaluje do veže pozostávajúcej z kombinácie práčky a sušičky, môže spadnúť.

- ▶ Sušičku postavte na práčku výlučne pomocou spájacej súpravy od výrobcu sušičky . Iná metóda inštalácie nie je povolená.
- ▶ Spotrebič neinštalujte do veže pozostávajúcej z kombinácie práčky a sušičky, keď výrobca sušičky neponúka vhodnú spájaciu súpravu.
- ▶ Do veže pozostávajúcej z kombinácie práčky a sušičky nespájajte spotrebiče rozdielnej hĺbky a šírky.
- ▶ Vežu pozostávajúcu z kombinácie práčky a sušičky neinštalujte na podstavec, spotrebiče by sa mohli prevrátiť.

⚠ VAROVANIE – Riziko udusenía!

Deti si môžu obalový materiál pretiahnuť cez hlavu alebo sa doň zabaliť a zadusiť.

- ▶ Obalový materiál uchovávajte mimo detí.
- ▶ Nenechajte deti hrať sa s obalovým materiálom.

⚠ UPOZORNENIE – Riziko poranenia!

Spotrebič môže počas prevádzky vibrovať alebo sa pohybovať.

- ▶ Spotrebič postavte na čistú, rovnú a pevnú plochu.
- ▶ Vyrovnajte spotrebič pomocou nožičiek a vodováhy.

Ak sú hadice a sieťové prírodné vedenia položené nevhodne, vzniká riziko zakopnutia.

- ▶ Hadice a sieťové prírodné vedenia položte tak, aby nehrozilo nebezpečenstvo zakopnutia.

Keď sa pri presúvaní spotrebič drží za vyčnievajúce časti, napr. dvierka spotrebiča, tieto časti sa môžu zlomiť.

- ▶ Spotrebič pri presúvaní nikdy nedržte za vyčnievajúce časti.

⚠ UPOZORNENIE – Riziko porezania!

Dotýkanie sa ostrých hrán spotrebiča môže viesť k rezným poraneniam.

- ▶ Nikdy sa nedotýkajte spotrebiča na ostrých hranách.

- ▶ Pri inštalácii a preprave spotrebiča používajte ochranné rukavice.

1.5 Bezpečné používanie

⚠ VAROVANIE – Riziko zásahu elektrickým prúdom!

Poškodený spotrebič alebo poškodené sieťové prírodné vedenie je nebezpečné.

- ▶ Nikdy nepoužívajte poškodený spotrebič.
- ▶ Nikdy neťahajte za sieťové prírodné vedenie, keď ho chcete odpojiť od elektrickej siete. Vždy odpojte sieťovú zástrčku sieťového prírodného vedenia.
- ▶ Keď je spotrebič alebo sieťové prírodné vedenie poškodené, okamžite vyťahnite zástrčku sieťového prírodného vedenia alebo vypnite poistku v poistkovej skrini a zatvorte prívod vody.
- ▶ Zavolajte zákaznícky servis. → *Strana 59*

Vniknutá vlhkosť môže spôsobiť úraz elektrickým prúdom.

- ▶ Spotrebič používajte iba v uzavretých priestoroch.
- ▶ Nikdy nevystavujte spotrebič vysokým teplotám alebo vlhkosti.
- ▶ Na čistenie spotrebiča nepoužívajte parný čistič, vysokotlakový čistič, hadice ani sprchy.

⚠ VAROVANIE – Riziko poškodenia zdravia!

Deti sa môžu zavrieť dovnútra spotrebiča a dostať sa do ohrozenia života.

- ▶ Spotrebič nestavajte za dvere, ktoré blokujú alebo obmedzujú otvorenie dvierok spotrebiča.
- ▶ V prípade spotrebičov, ktoré už doslúžili, odpojte sieťovú zástrčku sieťového prírodného vedenia, potom odpojte sieťové prírodné vedenie a zničte zámok dvierok spotrebiča tak, aby sa už dvierka nedali zatvoriť.

⚠ VAROVANIE – Riziko udusenía!

Deti môžu vdýchnuť alebo prehltnúť malé časti a zadusiť sa.

- ▶ Drobné časti uchovávajte mimo dosahu detí.
- ▶ Nenechajte deti hrať sa drobnými dielmi.

⚠ VAROVANIE – Riziko otravy!

Pracie a ošetrovacie prostriedky môžu pri požití spôsobiť otravu.

- ▶ V prípade náhodného požitia vyhľadajte lekársku pomoc.
- ▶ Pracie a ošetrovacie prostriedky uchovávajte mimo dosah detí.

⚠ VAROVANIE – Riziko výbuchu!

Keď bola bielizeň predtým čistená prostriedkami s obsahom roz-púšťadiel, môže to viesť k výbuchu v spotrebiči.

- ▶ Čistenú bielizeň pred praním dôkladne vypláčajte vo vode.

⚠ UPOZORNENIE – Riziko poranenia!

Pri vystupovaní alebo lezení na spotrebič sa môže krycia doska zlomiť.

- ▶ Nikdy nevystupujte alebo nelezte na spotrebič.

Pri sadaní alebo narazení na otvorené dverka sa môže spotrebič prevrátiť.

- ▶ Nesadajte si na dverka spotrebiča alebo sa o ne neopierajte.

- ▶ Na dverka spotrebiča neodkladajte žiadne predmety.

Siahanie do otáčajúceho sa bubna môže spôsobiť poranenia rúk.

- ▶ Pres siahnutím do bubna počkajte, kým sa bubon úplne zastaví.

⚠ UPOZORNENIE – Riziko popálenia!

Sklo dverok spotrebiča sa pri praní pri vysokej teplote rozhorúči.

- ▶ Nedotýkajte sa horúcich dverok spotrebiča.

- ▶ Deti sa nesmú zdržiavať v blízkosti horúcich dverok spotrebiča.

⚠ UPOZORNENIE – Riziko obarenia!

Prací roztok sa pri praní pri vysokej teplote rozhorúči.

- ▶ Nedotýkajte sa horúceho pracieho roztoku.

⚠ UPOZORNENIE – Riziko chemických popálení!

Pri otvorení zásuvky na prací prostriedok môže zo spotrebiča vy-streknúť prací a ošetrovací prostriedok. Kontakt s očami alebo po-kožkou môže spôsobiť podráždenie.

- ▶ Pri kontakte s pracím alebo ošetrovacím prostriedkom dôkladne vypláchnite oči a opláchnite pokožku čistou vodou.

- ▶ V prípade náhodného požitia vyhľadajte lekársku pomoc.

- ▶ Pracie a ošetrovacie prostriedky uchovávajte mimo dosah detí.

1.6 Bezpečné čistenie a údržba

Pri čistení a údržbe spotrebiča dodržiavajte bezpečnostné pokyny.

⚠ VAROVANIE – Riziko zásahu elektrickým prúdom!

Neodborné opravy sú nebezpečné.

- ▶ Spotrebič môže opravovať iba príslušne vyškolený personál.
- ▶ Pri oprave spotrebiča sa smú používať len originálne náhradné súčiastky.
- ▶ Keď sa poškodí sieťový prípojný kábel tohto spotrebiča, musí ho vymeniť výrobca alebo jeho zákaznicky servis alebo podobne kvalifikovaná osoba, aby sa zabránilo ohrozeniam.

Vniknutá vlhkosť môže spôsobiť úraz elektrickým prúdom.

- ▶ Na čistenie spotrebiča nepoužívajte parný čistič, vysokotlakový čistič, hadice ani sprchy.

⚠ VAROVANIE – Riziko poranenia!

Používanie neoriginálnych náhradných súčiastok a príslušenstva je nebezpečné.

- ▶ Používajte len originálne náhradné súčiastky a príslušenstvo výrobcu.

⚠ VAROVANIE – Riziko otravy!

Pri používaní čistiacich prostriedkov s obsahom rozpúšťadiel môžu vznikať jedovaté výpary.

- ▶ Nepoužívajte žiadne čistiace prostriedky obsahujúce rozpúšťadlá.

2 Zabránenie vecným škodám

Rešpektujte tieto upozornenia, aby ste zabránili vecným škodám a škodám na spotrebiči.

POZOR!

Nesprávne dávkovanie aviváže, pracích, ošetrovacích a čistiacich prostriedkov môže nepriaznivo ovplyvniť funkcie spotrebiča.

- ▶ Dodržiavajte odporúčané dávkovanie výrobcu.

Prekročenie maximálnej náplne nepriaznivo ovplyvňuje funkcie spotrebiča.

- ▶ Dodržiavajte maximálne množstvo náplne pre každý program a neprekračujte ho.

→ "Programy", Strana 25

Spotrebič je zaistený na prepravu prepravnými poistkami. Neodstránené prepravné poistky môžu spôsobiť vecné škody a poškodiť spotrebič.

- ▶ Pred uvedením do prevádzky kompletne odstráňte všetky prepravné poistky a odložte si ich.
- ▶ Pred každou prepravou všetky prepravné poistky kompletne namontujte, aby ste zabránili prepravným škodám.

Neodborné pripojenie prívodnej hadice vody môže viesť k vecným škodám.

- ▶ Skrutkové spoje na prívide vody utiahnite rukou.
- ▶ Prívodnú hadicu vody podľa možnosti pripojte na vodovodný kohútik priamo bez ďalších spájacích prvkov, ako je adaptér, predĺženie, ventily alebo podobne.
- ▶ Dbajte na to, aby bol vnútorný priemer vodovodného kohútika minimálne 17 mm.
- ▶ Dbajte na to, aby bola dĺžka závitů na prípoji k vodovodnému kohútiku minimálne 10 mm.

Príliš nízky alebo príliš vysoký tlak vody môže ovplyvniť funkcie spotrebiča.

- ▶ Uistite sa, že tlak vody vo vodovodnom systéme je minimálne 100 kPa (1 bar) a maximálne 1 000 kPa (10 bar).
- ▶ Keď tlak vody prekročí maximálnu uvedenú hodnotu, medzi prípojku pitnej vody a hadicovú súpravu spotrebiča sa musí nainštalovať redukčný ventil.
- ▶ Spotrebič nepripájajte na zmiešavacu batériu beztlakového ohrievača horúcej vody.

Modifikované alebo poškodené hadice na vodu môžu spôsobiť vecné škody alebo poškodiť spotrebič.

- ▶ Nikdy neohýbajte, nestláčajte, neupravujte alebo nerezte hadice na vodu.
- ▶ Používajte iba dodané hadice na vodu alebo originálne náhradné hadice.
- ▶ Nikdy znovu nepoužívajte použité hadice na vodu.

Prevádzka spotrebiča so znečistenou alebo príliš horúcou vodou môže viesť k vecným škodám.

- ▶ Spotrebič prevádzkujte výlučne so studenou vodou z vodovodu.

Nevhodné čistiace prostriedky môžu poškodiť povrch spotrebiča.

- ▶ Nepoužívajte agresívne alebo abrazívne čistiace prostriedky.
- ▶ Nepoužívajte čistiace prostriedky s vysokým obsahom alkoholu.
- ▶ Nepoužívajte tvrdé drôtenky alebo čistiace špongie.
- ▶ Spotrebič čistite len vodou a mäkkou, vlhkou utierkou.
- ▶ Pri kontakte so spotrebičom okamžite odstráňte všetky zvyšky pracieho prostriedku, zvyšky aerosólu alebo iné zvyšky.

3 Ochrana životného prostredia a šetrenie

3.1 Likvidácia obalu

Obalové materiály nezaťažujú životné prostredie a sú recyklovateľné.

- ▶ Jednotlivé komponenty zlikvidujte oddelene podľa druhu.

3.2 Šetrenie energie a zdrojov

Pri dodržiavaní nasledujúcich pokynov spotrebuje váš spotrebič menej elektrickej energie a vody.

Využívajte programy s nízkymi teplotami a dlhými časmi prania, ako aj maximálne množstvo náplne
→ *Strana 25*.

- ✓ Spotreba energie a vody je najefektívnejšia.

Používajte úsporné nastavenia programov.

- ✓ Keď prispôsobíte nastavenia pre program, na displeji sa zobrazí predpokladaná spotreba.

Prací prostriedok dávkujte

→ *Strana 35* podľa stupňa znečistenia bielizne.

- ✓ Pre mierne až normálne znečistenie stačí menšie množstvo pracieho prostriedku. Dodržiavajte odporúčanie dávkovania výrobcu pracieho prostriedku.

Znížte teplotu pri praní mierne a normálne znečistenej bielizne.

- ✓ Pri praní na nízkej teplote spotrebič spotrebuje menej energie. Pre mierne až normálne znečistenie stačia aj nižšie teploty, ako sú uvedené na etikete so symbolmi ošetrovania.

Keď sa má bielizeň následne sušiť v sušičke bielizne, nastavte maximálne otáčky odstreďovania.

- ✓ Suchšia bielizeň skracuje trvanie programu pri sušení a znižuje spotrebu energie. S vyššími otáčkami odstreďovania klesne zvyšková vlhkosť v bielizni a stúpne hlučnosť odstreďovania.

Bielizeň perte bez predprania.

- ✓ Pranie s predpraním predlžuje trvanie programu a zvyšuje spotrebu energie a vody.

Spotrebič má množstevnú automatiku.

- ✓ Podľa druhu bielizne a množstva náplne množstevná automatika optimálne prispôsobí spotrebu vody a čas trvania programu.

Spotrebič má senzor hladiny vody.

- ✓ Senzor hladiny vody kontroluje počas plákania stupeň zakalenia vody a podľa toho prispôsobí trvanie a počet plákaní.

3.3 Energeticky úsporný režim

Keď spotrebič dlhší čas neobsluhujete, automaticky sa prepne do energeticky úsporného režimu. Všetky zobrazovania zhasnú a bliká **Start/Reload** .

Energeticky úsporný režim sa ukončí, keď budete spotrebič znova obsluhovať, napr. otvoríte alebo zatvoríte dvierka.

4 Umiestnenie a pripojenie

4.1 Vybalenie spotrebiča

Poznámka: Venujte pozornosť informáciám na tému Bezpečnosť → *Strana 4* a Zabránenie vecným škodám → *Strana 10*, aby ste spotrebič mohli bezpečne používať.

POZOR!

Predmety zabudnuté v bubne, ktoré nie sú určené na prevádzku v spotrebiči, môžu viesť k materiál- nym škodám a spôsobiť poškodenie spotrebiča.

- ▶ Pred prevádzkou tieto predmety a dodané príslušenstvo vyberte z bubna.

1. Obalový materiál a ochranný obal kompletne odstráňte zo spotrebiča.

Na ekologickú likvidáciu obalového materiálu postupujte podľa informácií k téme

→ *"Likvidácia obalu", Strana 11.*

2. Skontrolujte spotrebič, či nemá viditeľné poškodenia.
3. Otvorte dvierka.
→ *"Základná obsluha", Strana 36*
4. Vyberte príslušenstvo z bubna.
5. Zatvorte dvierka.

4.2 Obsah dodávky

Po vybalení skontrolujte všetky diely na eventuálne poškodenia vzniknuté pri preprave a úplnosť pri dodaní.

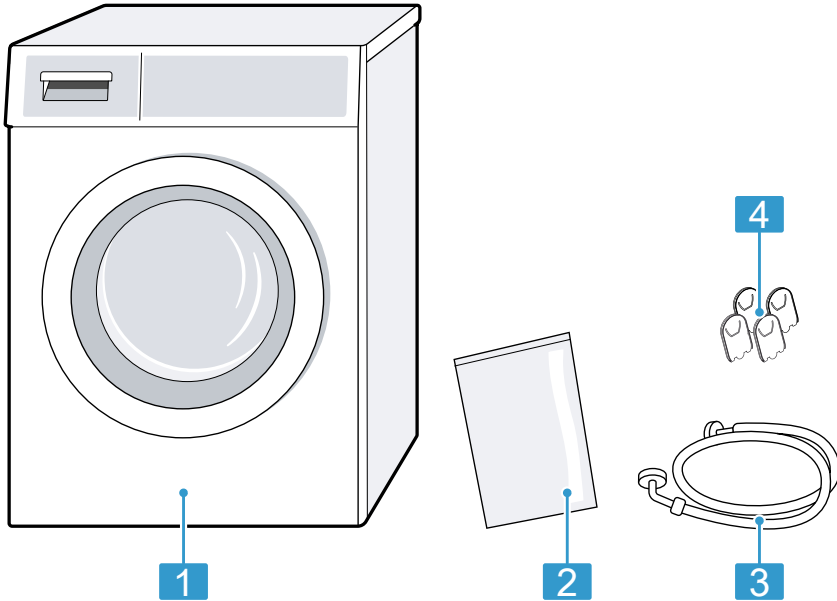

- | | |
|---|----------------------|
| 1 | Práčka |
| 2 | Priložené podklady |
| 3 | Prívodná hadica vody |
| 4 | Krytky |

4.3 Požiadavky na miesto inštalácie

Poznámka: Venujte pozornosť informáciám na tému Bezpečnosť → *Strana 4* a Zabránenie vecným škodám → *Strana 10*, aby ste spotrebič mohli bezpečne používať.

⚠ VAROVANIE
Riziko zásahu elektrickým prúdom!
 Spotrebič obsahuje súčasti, ktoré sú pod napätím. Dotyk súčastí, ktoré sú pod napätím, je nebezpečný.
 ► Spotrebič neprevádzkujte bez krycej dosky.

⚠ VAROVANIE
Riziko poranenia!
 Pri prevádzke na podstavci sa môže spotrebič prevrátiť.
 ► Pred uvedením spotrebiča do prevádzky bezpodmienečne upevnite nožičky spotrebiča príchytkami → *Strana 31* výrobcu.

POZOR!

Keď sa spotrebič nainštaluje v oblastiach ohrozených mrazom alebo vo vonkajšom prostredí, zamrznutá zvyšková voda v spotrebiči môže poškodiť spotrebič a zamrznuté hadice sa môžu pretrhnúť alebo prasknúť.

- ▶ Neinštalujte a neprevádzkujte spotrebič v oblastiach ohrozených mrazom alebo vonku.

Na spotrebiči bol pred vyexpedovaním zo závodu vykonaný funkčný test a spotrebič môže obsahovať zvyškovú vodu. Keď sa spotrebič nakloní o viac než 40°, môže táto zvyšková voda vytiecť.

- ▶ Spotrebič opatrne nakloňte.

Miesto inštalácie Požiadavky

Na podstavci

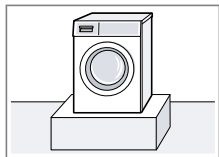

Spotrebič upevnite príchytkami → *Strana 31*.

V podkroví s drevenou podlahou na trámoch

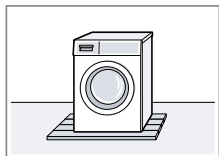

Spotrebič nainštalujte na drevenú dosku odolnú voči vode, ktorá je pevne zoskrutkovaná k podlahe. Hrúbka drevenej dosky by mala byť minimálne 30 mm.

Miesto inštalácie Požiadavky

V kuchynskej linke

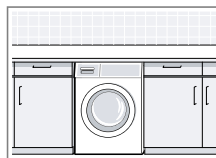

- Potrebná je šírka výklenku 60 cm.
- Spotrebič nainštalujte iba pod kompaktnú pracovnú dosku, ktorá je pevne spojená so susednými skrinkami.

Pri stene

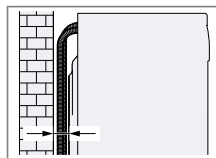

Medzi stenu a spotrebič nezacviknite hadice.

4.4 Odstránenie prepravných poistiek

Spotrebič je zaistený na prepravu prepravnými poistkami na zadnej strane spotrebiča.

Poznámky

- Venujte pozornosť informáciám na tému Bezpečnosť → *Strana 4* a Zabránenie vecným škodám → *Strana 10*, aby ste spotrebič mohli bezpečne používať.
- Odložte prepravné poistky, skrutky a objímky pre prípad neskoršej prepravy → *Strana 57*.

1. Vytiahnite hadice z držiakov.

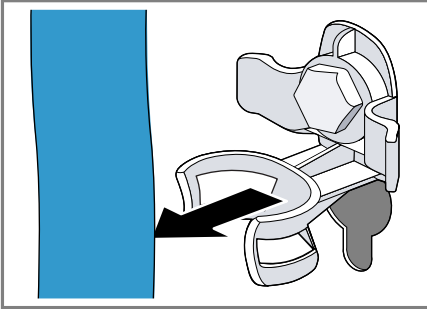

2. Povoľte všetky 4 prepravné poistky skrutkovým kľúčom veľkosti 13 ① a odstráňte ich ②.

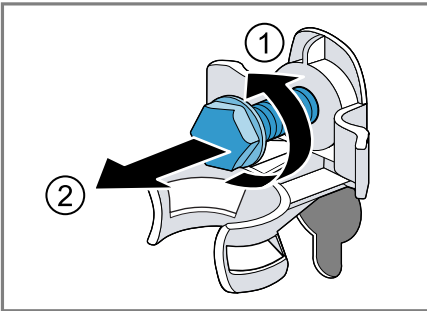

3. Sieťové prírodné vedenie vytiahnite z držiaka.

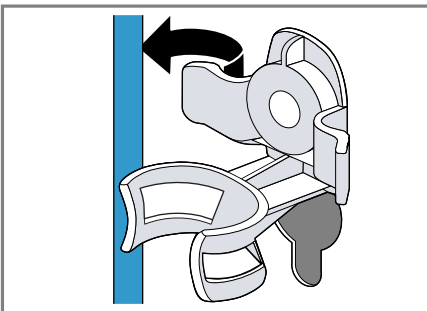

4. Odstráňte 4 objímky.

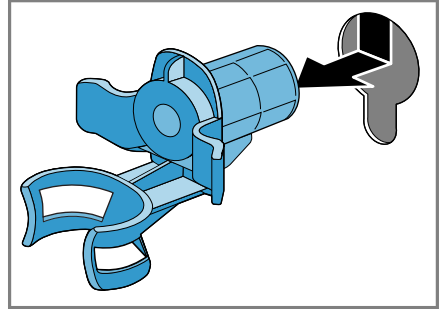

5. Nasadte 4 krytky.

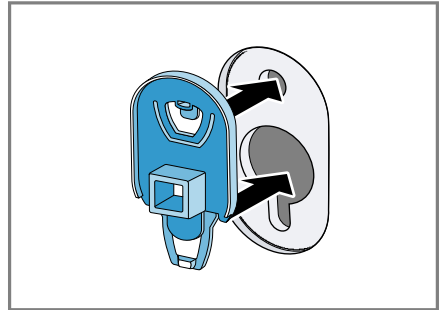

6. 4 krytky zatlačte zhora.

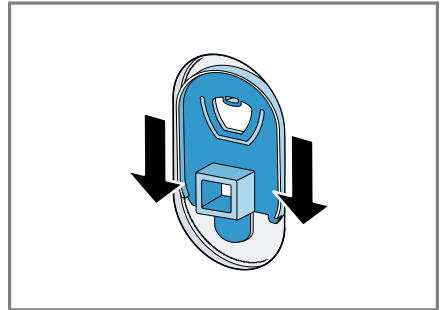

4.5 Pripojenie spotrebiča

Pripojenie prívodnej hadice vody

Poznámka

- Venujte pozornosť informáciám na tému Bezpečnosť → *Strana 4* a Zabránenie vecným škodám → *Strana 10*, aby ste spotrebič mohli bezpečne používať.

1. Pripojte prívodnú hadicu vody na spotrebiči.

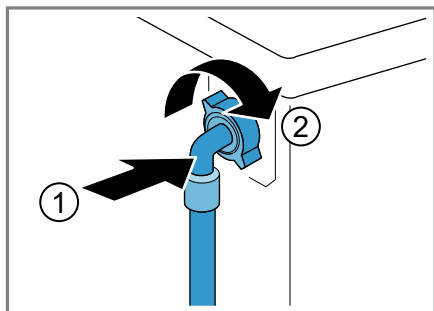

2. Pripojte prívodnú hadicu vody na prívod vody (26,4 mm = 3/4").

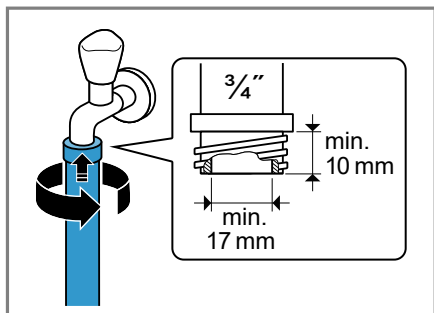

3. Otvorte opatrne vodovodný kohútik a skontrolujte tesnosť pripojovacích miest.

Spôsoby pripojenia odtoku vody

Tieto informácie vám pomôžu pripojiť spotrebič na odtok vody.

Poznámka: Venujte pozornosť informáciám na tému Bezpečnosť → *Strana 4* a Zabránenie vecným škodám → *Strana 10*, aby ste spotrebič mohli bezpečne používať.

POZOR!

Pri odčerpávaní je odtoková hadica vody pod tlakom a môže sa uvoľniť z nainštalovaného miesta pripojenia.

- ▶ Odtokovú hadicu vody zistite proti neúmyselnému uvoľneniu.

Poznámka: Dodržiavajte výšky odčerpávania. Maximálna výška odčerpávania je 100 cm.

Odtok do sifónu

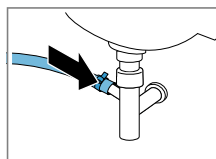

Miesto pripojenia zaistite hadicovou objímkou (24 – 40 mm).

Odtok do umývadla

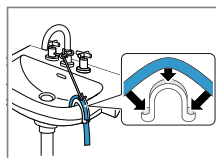

Odtokovú hadicu vody zafixujte a zaistite tvarovkou. → *Strana 31*

Odtok do plastovej rúry s gumovým hrdlom alebo do odtokového otvoru v podlahe.

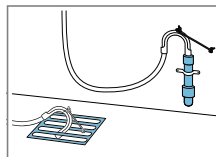

Odtokovú hadicu vody zafixujte a zaistite tvarovkou. → *Strana 31*

4.6 Vyrovnávanie spotrebiča

Aby sa znížila hlučnosť a vibrácie a pohybovanie spotrebiča, spotrebič správne vyrovnajte.

Poznámka: Venujte pozornosť informáciám na tému Bezpečnosť → *Strana 4* a Zabránenie vecným škodám → *Strana 10*, aby ste spotrebič mohli bezpečne používať.

1. Skrutkovým kľúčom veľkosti 17 povoľte v smere chodu hodinových ručičiek poistné matice.

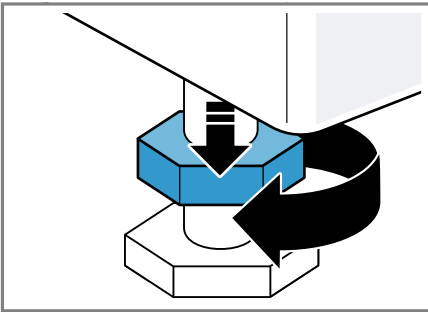

2. Spotrebič vyrovnajte otáčaním nožičiek. Skontrolujte vodováhou, či je spotrebič vyrovnaný.

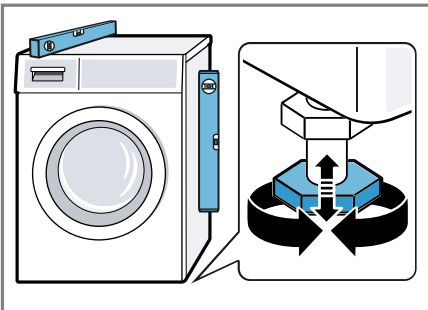

Všetky nožičky spotrebiča musia stáť pevne na podlahe.

3. Poistné matice pevne pritiahnite skrutkovým kľúčom veľkosti 17 proti skrini spotrebiča.

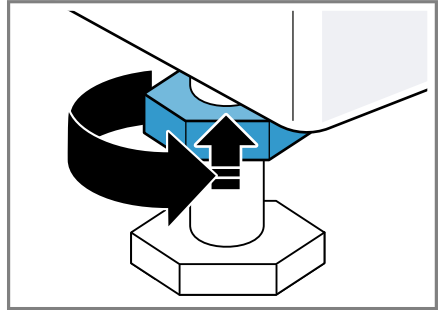

Pridržiavajte pritom nožičku spotrebiča a neprestavte jej výšku.

4.7 Elektrické pripojenie spotrebiča

Poznámka: Venujte pozornosť informáciám na tému Bezpečnosť → *Strana 4* a Zabránenie vecným škodám → *Strana 10*, aby ste spotrebič mohli bezpečne používať.

1. Zapojte konektor napájacieho kábla spotrebiča do elektrickej zásuvky v blízkosti spotrebiča.

Informácie o pripojení spotrebiča nájdete v technických údajoch → *Strana 61*.

2. Skontrolujte, či je sieťová zástrčka pevne zasunutá.

5 Oboznámenie sa

5.1 Spotrebič

Tu nájdete prehľad komponentov vášho spotrebiča.



V závislosti od typu spotrebiča sa môžu detaily na obrázku líšiť, napr. farba a tvar.

1 Servisná klapka vypúšťacieho čerpadla → *Strana 44*

2 Dvierka

3 Zásuvka na prací prostriedok → *Strana 19*

4 Ovládacie prvky → *Strana 19*

5 Odtoková hadica vody → *Strana 16*

6 Sieťové prívodné vedenie → *Strana 17*

7 Prepravné poistky → *Strana 14*

5.2 Zásuvka na prací prostriedok

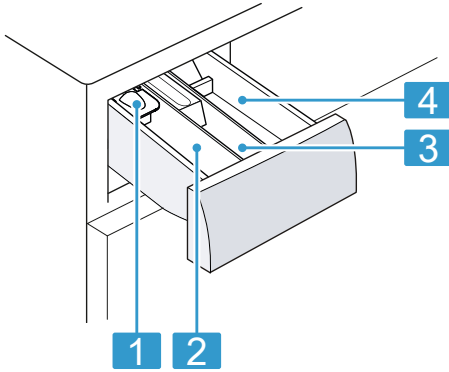

-
- 1** Dávkovacia pomôcka na tekutý prací prostriedok
→ "Vloženie dávkovacej pomôcky na tekutý prací prostriedok", *Strana 37*
-
- 2** Komora II:
- Prací prostriedok na hlavné pranie
 - Zmäkčovač
 - Bielidlo
 - Soľ na škvrnny
-
- 3** Komora ☼:
- Aviváž
 - Tekutý škrob
 - Impregnačný prostriedok
-
- 4** Komora I:
- Prací prostriedok na predpranie
 - Hygienický prací prostriedok
-

5.3 Ovládacie prvky

Pomocou ovládacieho poľa môžete nastaviť všetky funkcie vášho spotrebiča a získať informácie o prevádzkovom stave.

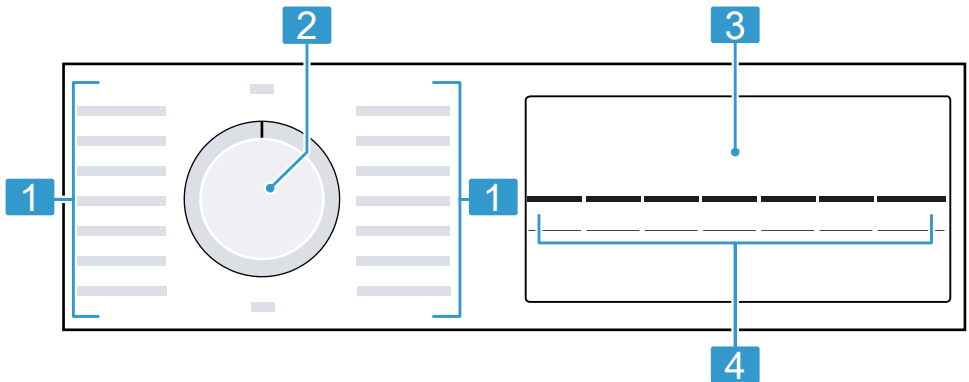

1 Programy → *Strana 25*

2 Volič programov
→ *Strana 36*

3 Displej → *Strana 20*

4 Tlačidlá → *Strana 23*



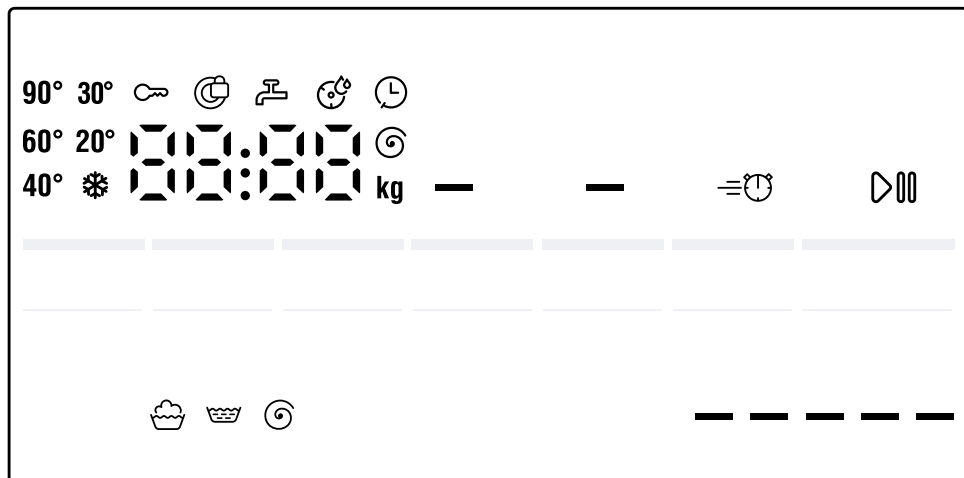

6 Displej

Na displeji uvidíte aktuálne hodnoty nastavenia, možnosti výberu alebo texty upozornení.





Ukazovateľ	Názov	Opis
0.40 ¹	Čas trvania programu/zostávajúci čas programu	Približný predpokladaný čas trvania programu alebo zostávajúci čas programu.
10 ⌚ ¹	Čas Hotové za	Koniec programu bol stanovený a zobrazia sa zostávajúce hodiny. → "Tlačidlá", Strana 23
9 kg ¹	Odporúčaná náplň	Maximálne množstvo náplne pre nastavený program v kg.
- - - - 1200 ⌚	Počet otáčok pri odstreďovaní	Nastavený počet otáčok odstreďovania v ot/min. → "Tlačidlá", Strana 23 - 0 -: bez záverečného odstreďovania, len odčerpanie - ---: stop plákanie, bez odčerpania
* - 90	Teplota	Nastavená teplota v °C. → "Tlačidlá", Strana 23 * (studená)

¹ Príklad









Ukazovateľ	Názov	Opis
	Štart/pauza	Spustenie, zrušenie alebo pauza <ul style="list-style-type: none"> ■ svieti: Program beží a môže sa zrušiť alebo prerušiť. ■ bliká: Program sa môže spustiť alebo môže pokračovať.
	Pranie	Stav programu
	Vyplachovanie	Stav programu
	Odstredovanie	Stav programu
- - -	Stop plákania	Stav programu
End	Koniec programu	Stav programu
	Detská poistka	<ul style="list-style-type: none"> ■ svieti: Detská poistka je aktivovaná. ■ bliká: Detská poistka je aktivovaná a spotrebič bol obsluhovaný. → "Deaktivovanie detskej poistky", Strana 40
—	Predpranie	Predpranie aktivované. → "Tlačidlá", Strana 23 Predpranie aktivované.
—	Voda plus a plákanie plus	Pranie s väčším množstvom vody a s plákaním je aktivované. → "Tlačidlá", Strana 24
	SpeedPerfect	Pranie so skráteným časom je aktivované. → "Tlačidlá", Strana 23
— — — — ¹	Spotreba energie 	Spotreba energie pre nastavený program. <ul style="list-style-type: none"> ■ —: nízka spotreba energie ■ — — — — —: vysoká spotreba energie
	Upozornenie na potrebu čistenia bubna	blíká: bubon je znečistený. Použite program  Drum Clean na čistenie a údržbu bubna a nádrže na prací roztok. → "Čistenie bubna", Strana 42
:	Systém kontroly napätia	blíká: Automatický systém kontroly napätia zistí neprípustné prekročenie medze napätia smerom nadol. Program sa preruší. Poznámka: Program bude pokračovať, keď bude znova prípustné napätie.

¹ Príklad

Ukazovateľ	Názov	Opis
.	Systém kontroly napätia	bliká: Program sa z dôvodu neprípustného prekročenia medze napätia smerom prerušil. Napätie je znova prípustné a program pokračuje. Poznámka: Čas trvania programu sa predĺži.
	Dvierka	<ul style="list-style-type: none"> ▪ svieti: Dvierka sú zablokované a nedajú sa otvoriť. ▪ bliká: Dvierka nie sú zatvorené. ▪ vypnuté: Dvierka sú odblokované a môžu sa otvoriť.
	Vodovodný kohútik	<ul style="list-style-type: none"> ▪ Žiaden tlak vody. ▪ Tlak vody je príliš nízky.
E:35 / -10 ¹	Porucha	Kód chyby, indikácia chyby, signál.
¹ Príklad		

7 Tlačidlá

Výber nastavení programu závisí od nastaveného programu. Možnosti výberu pre každý program nájdete v prehľade
→ "Programy", Strana 25.













Tlačidlo	Výber	Opis
Start/Reload  (štart/pauza)	<ul style="list-style-type: none"> ■ Spustiť ■ Zrušiť ■ Pozastaviť 	Spustenie, zrušenie alebo pozastavenie programu.
Speed Perfect 	<ul style="list-style-type: none"> ■ Aktivovanie ■ Deaktivovanie 	Aktivovanie alebo deaktivovanie prania so skráteným časom. Poznámka: Spotreba energie sa zvýši. Výsledok prania sa tým nezhorší.
Finished in  (hotové za)	1 – 24 hodín	Štánovanie skončenia programu. Čas trvania programu je už obsiahnutý v nastavenom počte hodín. Po spustení programu sa zobrazí čas trvania programu.
Temp.  (teplota)	 – 90 °C	Prispôsobenie teploty v °C.
Spin  (otáčky)	– --- – 1200	Prispôsobenie otáčok pri odstreďovaní alebo aktivovanie – --- (stop plákania). Výberom – --- sa neodčerpá voda na konci prania a deaktivuje sa odstreďovanie. Bielizeň zostane ležať vo vode z plákania.
 3 sec. (3 s.)	<ul style="list-style-type: none"> ■ Aktivovanie ■ Deaktivovanie 	Aktivovanie alebo deaktivovanie detskej poistky. Panel zaistíte proti neúmyselnej obsluhu. Ak bola aktivovaná detská poistka a spotrebič sa vypol, detská poistka zostane aktivovaná. → "Detská poistka", Strana 40
Start/Reload  (štart/pauza)	Základné nastavenie	Zmena základných nastavení spotrebiča.
Prewash  (+ predpierka)	<ul style="list-style-type: none"> ■ Aktivovanie ■ Deaktivovanie 	Aktivovanie alebo deaktivovanie predprania, napr. na pranie silno znečistenej bielizne.

Tlačidlo	Výber	Opis
Water Plus 	<ul style="list-style-type: none">■ Aktivovanie■ Deaktivovanie	Aktivovanie alebo deaktivovanie prania s väčším množstvom vody a prídavným plákaním. Odporúča sa pri mimoriadne citlivej pokožke alebo pre oblasti s veľmi mäkkou vodou.





8 Programy

Tu nájdete prehľad programov. Tu získate informácie o náplni a možnostiach nastavenia programov.



Tip: Etikety so symbolmi ošetrovania bielizne vám poskytujú dodatočné pokyny na výber vhodného programu.
→ "Značky na etiketách so symbolmi ošetrovania bielizne", Strana 34



Program	Opis	Nastavenia programu						
Cottons  (bavlna) <p>Pranie odolných textílií z bavlny, ľanu a zmesových tkanín. Vhodný aj ako časovo skrátený program na normálne znečistenú bielizeň, keď aktivujete Speed Perfect . Ak je Speed Perfect  aktivovaný, maximálna náplň sa zniží na 5 kg.</p>	9 <p>Max. náplň (kg)</p>	90	1200	Max. otáčky odstreďovania (ot/min) ¹	Speed Perfect 	Water Plus 	Spin  - - (stop plákania)	Prewash 
Cottons Colour  (bavlna farebné) <p>Pranie odolných textílií z bavlny, ľanu a zmesových tkanín. Energeticky úsporný program.</p> <p>Poznámka: Skutočná teplota prania sa z dôvodov úspory energie môže líšiť od nastavenej teploty prania. Účinnosť prania zodpovedá zákonným požiadavkám.</p>	9 <p>Max. náplň (kg)</p>	90	1200	Max. otáčky odstreďovania (ot/min) ¹	Speed Perfect 	Water Plus 	Spin  - - (stop plákania)	Prewash 

¹ Nastavenie programu

















Program	Opis	Nastavenia programu	
Eco 40-60	<p>Pranie textílií z bavlny, ľanu a zmesových tkanín.</p> <p>Poznámka: Textílie, ktoré sa podľa symbolu ošetrovania môžu prať pri teplote od 40 °C  do 60 °C , sa môžu prať spoločne.</p> <p>Účinnosť prania zodpovedá najlepšej možnej triede účinnosti prania podľa zákonom stanovených hodnôt.</p> <p>Pri tomto programe sa teplota prania nastavuje automaticky v závislosti od množstva náplne, aby sa dosiahla optimálna energetická účinnosť s najlepšou možnou účinnosťou prania. Teplotu prania nie je možné zmeniť.</p>	<p>Max. otáčky odstreďovania (ot/min)¹</p> <p>1200</p>	<p>Max. teplota (°C)</p> <p>—</p>
Easy Care  (ľahko udržiavateľné)	<p>Pranie textílií zo syntetiky a zmesových tkanín.</p>	<p>1200</p>	<p>60</p>
Quick/Mix  (rýchly/mix)	<p>Pranie textílií z bavlny, ľanu, syntetiky a zmesových tkanín.</p> <p>Vhodný na mierne znečistenú bielizeň.</p>	<p>1200</p>	<p>60</p>

¹ Nastavenie programu







Program	Opis	Nastavenia programu	
 Delicates/Silk (jemné/hodváb)	Pranie jemných textílií, ktoré sa môžu prať z hodvábu, viskózy a syntetiky. Používajte prací prostriedok na jemnú bielizeň alebo hodváb. Poznámka: Zvlášť chúlостivé textílie alebo textílie s háčikmi, očkami alebo strmienkami perte v sieťke na bielizeň.	2 800 40	● ● ● — — — —
 Wool (vlna)	Pranie vlny alebo textílií s vysokým podielom vlny, ktoré sa dajú prať ručne a v práčke. Aby sa predišlo zrazeniu bielizne, bu- bon s textíliami sa pohybuje mimoriadne šetrne s dlhými pauzami. Používajte prací prostriedok na vlnu.	2 800 40	— ● — — — —
 Rinse d (plákanie)	Plákanie s následným odstredovaním a odčerpávaním vody.	—	— ● — — — —
Spin/Drain (odstredovanie/odčerpávanie)	Odstredovanie a odčerpávanie vody. Keď chcete len odčerpávanie vody, aktivujte - 0 -. Bielizeň sa neodstredí.	— 1200 1200	— ● — — — —
¹ Nastavenie programu			

Program	Opis	Nastavenia programu	
 Dark Wash (tmavá bielizeň)	<p>Pranie tmavých textílií, textílií intenzívnych farieb z bavlny a ľahko udržiavatelných textílií, napr. džínsov. Bielizeň perte obrátenú na rubovú stranu. Použite tekutý prací prostriedok.</p>	<p>●</p> <p>●</p> <p>●</p> <p>●</p> <p>1200</p> <p>40</p>	<p>—</p> <p>—</p> <p>—</p> <p>—</p> <p>1200</p> <p>—</p>
 Drum Clean (čistenie bubna)	<p>Čistenie a starostlivosť o bubon. Použite program v týchto prípadoch:</p> <ul style="list-style-type: none"> ■ pred prvým použitím ■ pri častom praní s teplotami 40 °C a nižšími ■ po dlhšej neprítomnosti <p>Použite univerzálny prací prostriedok alebo bieliací prací prostriedok. Aby sa zabránilo tvorbe peny, znížte množstvo pracieho prostriedku na polovicu. Nepoužívajte aviváž. Nepoužívajte pracie prostriedky na vlnu, jemnú bielizeň alebo tekuté pracie prostriedky.</p>	<p>—</p>	<p>—</p>

¹ Nastavenie programu

Program	Opis	Nastavenia programu			
 AllergyPlus	Pranie odolných textílií z bavlny, lanu a zmesových tkanín. Vhodný pre alergikov a pri zvýšených hygienických nárokoch. Poznámka: Po dosiahnutí nastavenej teploty zostane teplota rovnaká počas celého prania.	6,5	 ●  ● — (stop plákania)  ●  ● Max. otáčky odstreďovania (ot/min) ¹ 1200 Max. teplota (°C) 60	60	60
 Shirt/Blouses(košele/bluzky)	Pranie košiel a blúzok z bavlny, lanu, syntetických alebo zmesových tkanín, ktoré netreba žehliť. Poznámka: Košele a blúzky z hodvábu alebo jemných materiálov perte pomocou programu  Delicates/Silk.	2	 ●  ● — (stop plákania)  ●  — Max. otáčky odstreďovania (ot/min) ¹ 800 Max. teplota (°C) 60	60	800
 Sportswear (šport/fitness)	Pranie športových a voľnočasových textílií zo syntetiky, mikrovláknových materiálov a flisu. Používajte prací prostriedok na športové textílie. Nepoužívajte aviváž. Tip: Silno znečistenú bielizeň perte pomocou programu Easy Care  .	2	 ●  ● — (stop plákania)  ●  — Max. otáčky odstreďovania (ot/min) ¹ 800 Max. teplota (°C) 40	40	800

¹ Nastavenie programu

Program	Opis	Nastavenia programu
Super Quick 15 '/30'  (rýchly 15'/30')	<p>Pranie textílií z bavlny, syntetiky a zmesových tkanín. Krátky program na mierne znečistené malé dávky bielizne. Čas trvania programu je cca 30 minút. Keď chcete skrátiť čas trvania programu na 15 minút, aktivujte Speed Perfect . Maximálna náplň sa zníži na 2 kg.</p>	<p>Prewash </p> <p>Spin  -- — (stop plákania)</p> <p>Water Plus </p> <p>Speed Perfect </p> <p>Max. otáčky odstreďovania (ot/min) ¹ 1200</p> <p>Max. teplota (°C) 40</p>
¹ Nastavenie programu		

9 Príslušenstvo

Používajte originálne príslušenstvo. Je prispôsobené vášmu spotrebiču.

	Použitie	Objednávacie číslo
Predĺženie prírodnej hadice vody	Predĺženie prírodnej hadice studenej vody alebo prírodnej hadice vody s Aquastopom (2,50 m).	WMZ2381
Podesta s výsuvom	Spotrebič nainštalujte vyššie, aby sa dal ľahko naplniť a vyprázdniť.	WMZPW20W
Príchytky	Zlepšenie stability spotrebiča.	WMZ2200
Tvarovka	Zafixovanie odtokovej hadice vody.	00655300
Vložka na tekutý prací prostriedok	Dávkovanie tekutého pracieho prostriedku.	00605740

10 Pred prvým použitím

Pripravte spotrebič na používanie.

10.1 Spustenie prania naprázdno

Pred opustením závodu bol váš spotrebič dôkladne preskúšaný. Aby sa prípadná zvyšková voda odstránila, vykonajte prvé pranie bez bielizne.

Poznámka: Venujte pozornosť informáciám na tému Bezpečnosť → *Strana 4* a Zabránenie vecným škodám → *Strana 10*, aby ste spotrebič mohli bezpečne používať.

1. Nastavte volič programov na  **Drum Clean.**

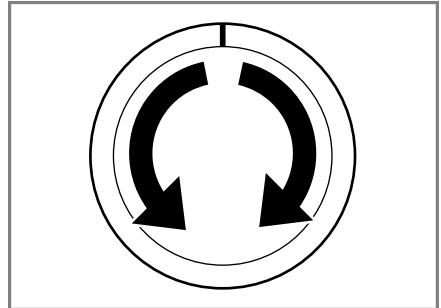

2. Zatvorte dverka.

sk Pred prvým použitím

3. Vytiahnite zásuvku na prací prostriedok.

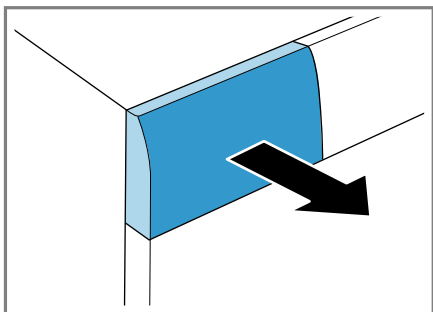

4. Do komory II nalejte asi 1 liter vody.

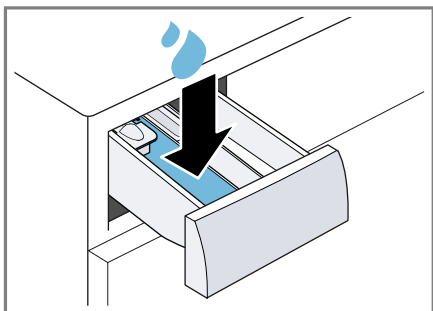

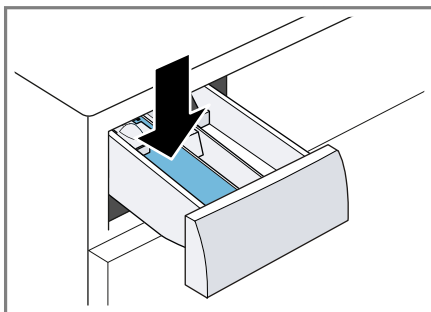

5. Univerzálny prášok na pranie dajte do komory II.

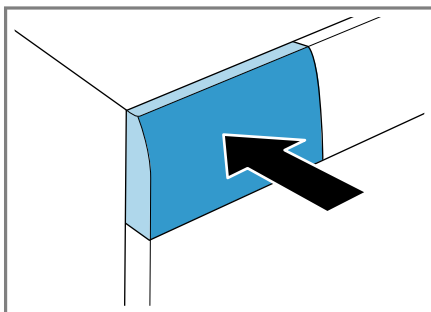

Peneniu zabránite tým, že použijete iba polovicu odporúčaného množstva pracieho prostriedku na mierne znečistenie. Nepoužívajte univerzálny prací prostriedok alebo prací prostriedok na jemnú bielizeň.

6. Zasuňte zásuvku na prací prostriedok. Zasuňte zásuvku na prací prostriedok.



7. Na spustenie programu stlačte **Start/Reload**  (štart/pauza).
✓ Na displeji sa zobrazí zostávajúci čas trvania programu.
✓ Po skončení programu sa na displeji zobrazí: End.
8. Spustíte prvé pranie alebo nastavíte volič programov na **Off**, aby sa spotrebič vypol.
→ "Základná obsluha", Strana 36

11 Bielizeň

11.1 Príprava bielizne

Poznámka: Venujte pozornosť informáciám na tému Bezpečnosť → *Strana 4* a Zabránenie vecným škodám → *Strana 10*, aby ste spotrebič mohli bezpečne používať.

POZOR!

Predmety ponechané v bielizni môžu poškodiť bielizeň a bubon.

- ▶ Pred prevádzkou vyberte všetky predmety z vreciek bielizne.
- ▶ Aby ste chránili spotrebič a bielizeň, bielizeň si najprv pripravte.
 - Vyprázdňte vrecká
 - Kefkou odstráňte piesok zo všetkých záhybov a vreciek
 - Obliečky prikryvok a vankúšov zatvorte
 - Zatvorte zipsy, suché zipsy, háčiky a očka
 - Látkové opasky, šnúrky záster zviažte alebo použite vrecko na pranie bielizne
 - Dlhšie sťahovacie šnúrky a šnúry zviažte pevnými koncami do kapucne alebo nohavíc.
 - Odstráňte úchytky na záclony a olovené pásky alebo použite sieťku na bielizeň

- Na malé kusy bielizne, napr. detské ponožky, použite sieťku na bielizeň
- Odolné, zaschnuté škvvrny sa dajú odstrániť viacnásobným praním
- Perte spoločne veľké a malé kusy bielizne
- Čerstvé škvvrny nešúchajte, ale namočte do mydlového roztoku
- Bielizeň od seba oddelte a rozvoľnite alebo postupujte podľa popisu programov

11.2 Triedenie bielizne

Poznámka: Venujte pozornosť informáciám na tému Bezpečnosť → *Strana 4* a Zabránenie vecným škodám → *Strana 10*, aby ste spotrebič mohli bezpečne používať.

- ▶ Na zlepšenie výsledku prania a na zabránenie sfarbeniu roztriedte bielizeň pred praním podľa nasledujúcich kritérií.
 - Druh tkaniny a druh vlákien
Spoločne perte bielizeň s rovnakým druhom tkaniny a vlákien.
 - Symboly ošetrovania na štítkoch ošetrovania bielizne
→ *Strana 34*
 - Opis programov → *Strana 25*
 - Biela bielizeň
 - Farebná bielizeň
Novú farebnú bielizeň perte prvý raz osobitne.

11.3 Stupne znečistenia

Stupeň znečistenia	Znečistenie	Príklady
ľahko	<ul style="list-style-type: none"> ■ Znečistenie alebo škvvrny nie sú viditeľné. ■ Bielizeň napáchla. 	Ľahké letné oblečenie alebo športové oblečenie, ktoré bolo nosené niekoľko hodín.

Stupeň znečistenia	Znečistenie	Príklady
Normálne	Znečistenie alebo ľahké škvrny sú viditeľné.	<ul style="list-style-type: none"> ■ Tričká, košele alebo blúzky sú prepotené alebo boli viacrát nosené. ■ Uteráky alebo posteľná bielizeň, ktorá bola používaná maximálne jeden týždeň.
silno	Znečistenie alebo škvrny nie sú výrazne viditeľné.	Kuchynské utierky, dojčenská bielizeň alebo pracovné odevy.

11.4 Značky na etiketách so symbolmi ošetrovania bielizne

Štítok ošetrovania bielizne Pranie

Symbol	Prací proces	Odporúčaný program
	Normálne	Cotton (Bavlna)
	Šetrne	EasyCare (Nekrčivá bielizeň)
	Mimoriadne šetrne	Jemná bielizeň/hodváb na ručné pranie
	Ručné pranie	Vlna
	Nevhodné na pranie v práčke	–

12 Pracie a ošetrovacie prostriedky

Poznámka: Venujte pozornosť informáciám na tému Bezpečnosť → *Strana 4* a Zabránenie vecným škodám → *Strana 10*, aby ste spotrebič mohli bezpečne používať.

Údaje výrobcu o používaní a dávkovaní nájdete na obale.

Poznámky

- Ak používate tekuté pracie prostriedky, tak len samotéčúce.

- Nemiešajte rôzne tekuté pracie prostriedky.
- Nemiešajte pracie prostriedky s avivážou.
- Nepoužívajte nadmerne dlho skladované alebo silne zhustené výrobky.
- Nepoužívajte prostriedky obsahujúce rozpúšťadlá, leptavé alebo plynnotvorné prostriedky, napr. tekuté bielidlo.
- Farbivá používajte šetrne, soľ môže poškodiť nehrdzavejúcu oceľ.
- Nepoužívajte v spotrebiči odfarbovače.

12.1 Odporúčané pracie prostriedky

Prací prostriedok	Textílie	Program	Teplota
Univerzálne pracie prostriedky s optickými zjasňovačmi	Textílie z bavlny alebo ľanu vhodné na výváruku	Cotton (Bavlna)	od studenej až do 90 °C
Pracie prostriedky na farebnú bielizeň bez bielidla a optických zjasňovačov	Farebné textílie z ľanu alebo bavlny	Cotton (Bavlna)	od studenej až do 60 °C
Pracie prostriedky na farebnú/jemnú bielizeň bez optických zjasňovačov	Farebné textílie z nekrčivých vlákien alebo syntetiky	EasyCare (Nekrčivá bielizeň)	od studenej až do 60 °C
Pracie prostriedky na jemnú bielizeň	Citlivé jemné textílie z hodvábu alebo viskózy	Jemné/hodváb	od studenej až do 40 °C
Pracie prostriedky na vlnu	Vlna	Vlna	od studenej až do 40 °C

Tip: Na www.cleanright.eu nájdete množstvo ďalších informácií o praciach, ošetrovacích a čistiacich prostriedkoch na domáce použitie.

12.2 Dávkovanie pracieho prostriedku

Dávkovanie pracieho prostriedku sa orientuje podľa:

- množstva bielizne
- stupňa znečistenia
- tvrdosti vody

Informácie o tvrdosti vody vám poskytne miestny vodárenský podnik alebo si môžete tvrdosť vody určiť sami pomocou testera tvrdosti vody.

Tvrdosť vody

Rozsah tvrdosti	Celková tvrdosť v mmol/l	Nemecká stupnica tvrdosti v dH
mäkká (I)	0 – 1,5	0 – 8,4
stredná (II)	1,5 – 2,5	8,4 – 14
tvrdá (III)	nad 2,5	nad 14

Príklad údajov výrobcu na pracom prostriedku

Tieto údaje sa vzťahujú na štandardnú náplň 4 – 5 kg.

Znečistenie	ľahko	normálne	silno
Tvrdosť vody: mäkká/stredná	40 ml	55 ml	80 ml
Tvrdosť vody: tvrdá/veľmi tvrdá	55 ml	80 ml	105 ml

Dávkovanie nájdete na obale výrobcu.

- Dávkovanie prispôbte skutočnému množstvu náplne.

13 Základná obsluha

13.1 Zapnite spotrebič

- ▶ Nastavte volič programov na program.

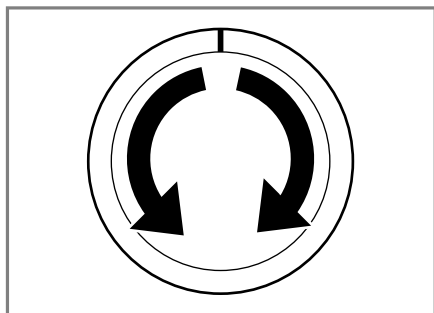

13.2 Nastavenie programu

1. Volič programov nastavte na želaný program.
→ "Programy", Strana 25

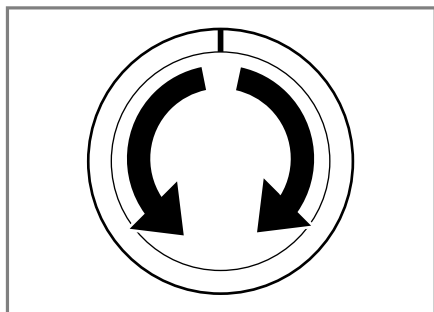

2. V prípade potreby prispôbte nastavenia programu → Strana 36.

13.3 Prispôbenie nastavení programu

Požiadavka: Program je nastavený.
→ "Nastavenie programu", Strana 36

- ▶ Prispôbte nastavenia programu.
→ "Programy", Strana 25

Poznámka: Nastavenia programu sa neuložia pre program natrvalo.

13.4 Vložte bielizeň

Poznámky

- Venujte pozornosť informáciám na tému Bezpečnosť → Strana 4 a Zabránenie vecným škodám → Strana 10, aby ste spotrebič mohli bezpečne používať.
- Aby sa zabránilo pokrčeniu, dodržiavajte maximálnu náplň → "Programy", Strana 25.

Požiadavka: Bielizeň je pripravená a roztriedená.
→ "Bielizeň", Strana 33

1. Otvorte dvierka.

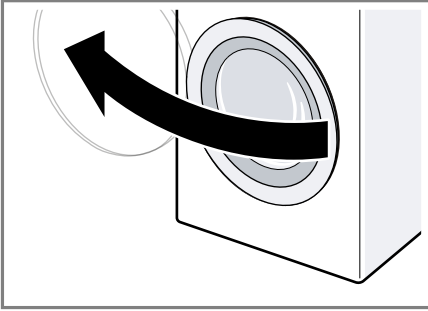

Uistite sa, že je bubon prázdny.

2. Bielizeň vložte rozloženú do bubna.
3. Zatvorte dvierka.

Dávajte pozor, aby sa bielizeň neprivila do dvierok.

13.5 Vloženie dávkovacej pomôcky na tekutý prací prostriedok

Keď si objednáte dávkovaciu pomôcku ako príslušenstvo, musíte dávkovaciu pomôcku vložiť.

1. Vytiahnite zásuvku na prací prostriedok.

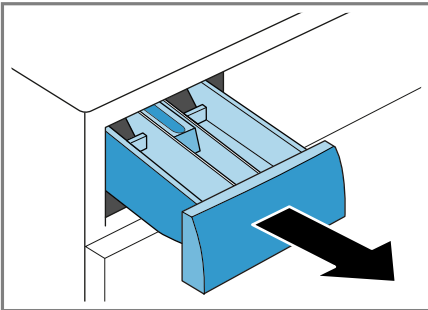

2. Vložku zatlačte nadol a zásuvku na prací prostriedok vyberte von.

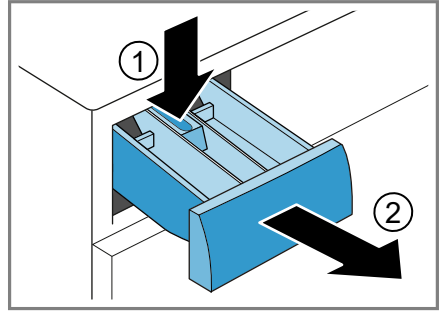

3. Vložte dávkovaciu pomôcku.

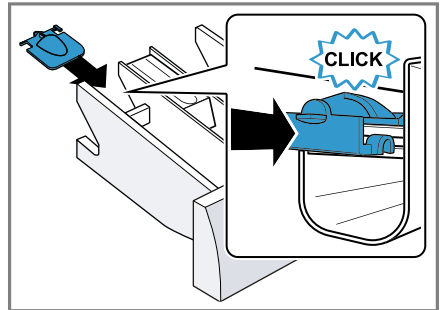

4. Vložte zásuvku na prací prostriedok.

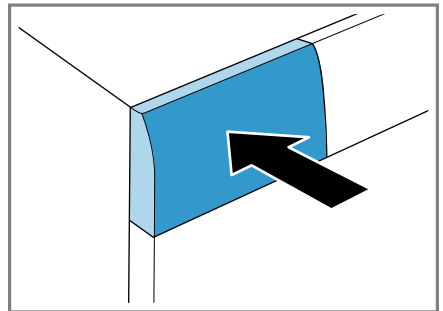

13.6 Používanie dávkovacej pomôcky na tekutý prací prostriedok

Na dávkovanie tekutého pracieho prostriedku môžete použiť v zásuvke na prací prostriedok dávkovaciu pomôcku.

1. Vytiahnite zásuvku na prací prostriedok.
2. Dávkovaciu pomôcku posuňte dopredu.

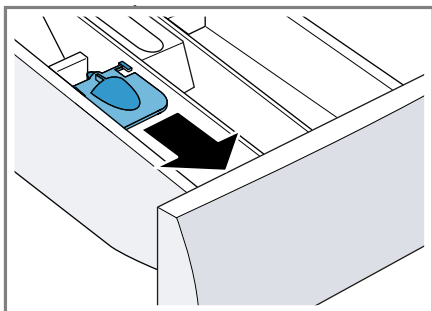

3. Dávkovaciu pomôcku sklopte dolu a nechajte zapadnúť.

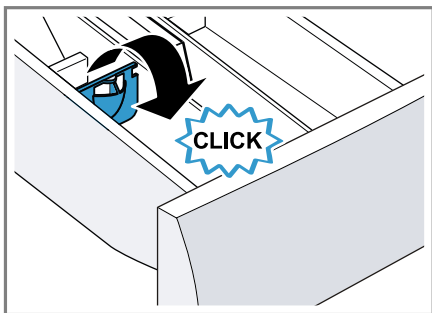

4. Zasuňte zásuvku na prací prostriedok.

13.7 Plnenie pracích a ošetrovacích prostriedkov

Poznámky

- Venujte pozornosť informáciám na tému Bezpečnosť → *Strana 4* a Zabránenie vecným škodám → *Strana 10*, aby ste spotrebič mohli bezpečne používať.
- Ak používate gélové pracie prostriedky, pracie prášky, aktivované predpranie alebo čas Hotové za, nepoužívajte dávkovaciu pomôcku na tekuté pracie prostriedky.

Požiadavka: Informujte sa o optimálnom dávkovaní pracieho a ošetrovacieho prostriedku.

1. Vytiahnite zásuvku na prací prostriedok.
2. Naplňte prací prostriedok.
→ "*Zásuvka na prací prostriedok*", *Strana 19*
3. V prípade potreby naplňte ošetrovací prostriedok.
4. Zasuňte zásuvku na prací prostriedok.

13.8 Spustenie programu

Poznámka: Keď chcete zmeniť čas do skončenia programu, nastavte najprv čas Hotové za.

- ▶ Stlačte **Start/Reload** .
- ✓ Bubon sa otáča a nasleduje rozpoznávanie náplne, ktoré môže trvať až 2 minúty a potom začne pritekať voda.
- ✓ Na displeji sa zobrazí čas trvania programu alebo čas Hotové za.
- ✓ Po skončení programu sa na displeji zobrazí: End.

13.9 Prispôsobenie času Hotové za pred spustením programu

Nastavený čas funkcie Hotové za môžete pred spustením programu nanovo prispôobiť.

1. Stlačte **Start/Reload** ▷⏪.
2. Stláčajte **Finished in** ⌚, kým sa na displeji neobjaví želaný čas funkcie Hotové za.
3. Stlačte **Start/Reload** ▷⏪.

13.10 Doplnenie bielizne

Poznámka: Venujte pozornosť informáciám na tému Bezpečnosť → *Strana 4* a Zabránenie vecným škodám → *Strana 10*, aby ste spotrebič mohli bezpečne používať.

1. Stlačte **Start/Reload** ▷⏪.
Spotrebič sa zastaví a kontroluje, či je možné doloženie alebo odobratie bielizne. Všímajte si stav programu.
2. Doložte alebo odoberte bielizeň.
3. Zatvorte dvierka.
4. Stlačte **Start/Reload** ▷⏪.

13.11 Zrušenie programu

Po spustení programu môžete program kedykoľvek zrušiť.

Poznámka: Venujte pozornosť informáciám na tému Bezpečnosť → *Strana 4* a Zabránenie vecným škodám → *Strana 10*, aby ste spotrebič mohli bezpečne používať.

1. Stlačte **Start/Reload** ▷⏪.
2. Otvorte dvierka.

Pri vysokej teplote a vysokej hladine vody ostanú dvierka z bezpečnostných dôvodov zablokované.

- Pri vysokej teplote spustíte program  **Rinse** .

- Pri vysokej hladine vody spustíte program **Spin** alebo **Drain**.

3. Vyberte bielizeň.

13.12 Pokračovanie programu pri Stop plákania

1. Nastavte program **Spin** alebo **Drain**.
2. Stlačte **Start/Reload** ▷⏪.

13.13 Vybratie bielizne

Poznámka: Venujte pozornosť informáciám na tému Bezpečnosť → *Strana 4* a Zabránenie vecným škodám → *Strana 10*, aby ste spotrebič mohli bezpečne používať.

1. Otvorte dvierka.
2. Vyberte bielizeň.

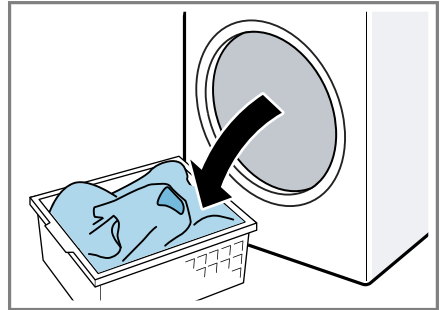

13.14 Vypnutie spotrebiča

1. Nastavte volič programov na **Off**.

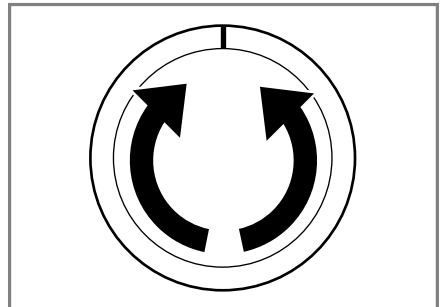

sk Detská poistka

2. Zatvorte prívod vody.
3. Gumovú manžetu utrite dosucha a odstráňte cudzie telesá.

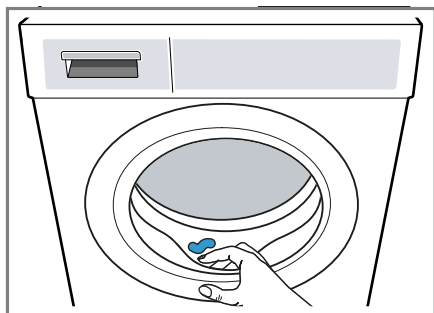



4. Nechajte dverka a zásuvku na prací prostriedok otvorenú, aby mohla vyschnúť zvyšková voda.

14 Detská poistka



Spotrebič zaistíte proti neúmyselnej obsluhu ovládacích prvkov.

14.1 Aktivovanie detskej poistky

- ▶ Obidve tlačidlá  **3 sec.** stlačte na cca 3 sekundy.
- ✓ Na displeji sa zobrazí .
- ✓ Ovládacie prvky sú zablokované.
- ✓ Detská poistka zostane aktívna aj po vypnutí spotrebiča.

14.2 Deaktivovanie detskej poistky

Požiadavka: Na deaktivovanie detskej poistky musí byť spotrebič zapnutý.

- ▶ Obidve tlačidlá  **3 sec.** stlačte na cca 3 sekundy.
- ✓ Na displeji zhasne .

15 Základné nastavenia

Spotrebič môžete prispôbiť vašim potrebám.

15.1 Prehľad základných nastavení

Tu nájdete prehľad základných nastavení spotrebiča.

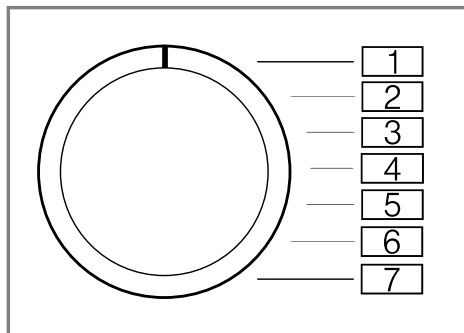



Základné nastavenie	Pozícia programu	Hodnota	Opis
Akustický signál ukončenia	2	0 (vyp.) 1 (ticho) 2 (stredne) 3 (hlasno) 4 (veľmi hlasno)	Nastavenie hlasitosti signálu po skončení programu.
Signál tlačidiel	3	0 (vyp.) 1 (ticho) 2 (stredne) 3 (hlasno) 4 (veľmi hlasno)	Nastavte hlasitosť signálu pri voľbe tlačidiel.

15.2 Zmena základných nastavení

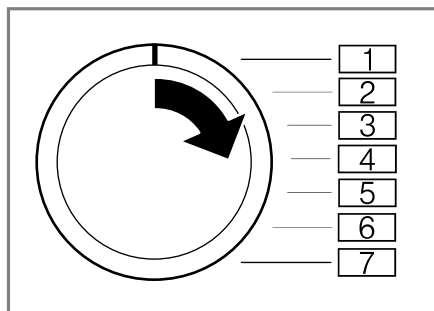
1. Nastavte volič programu na pozíciu 1.



2. Stlačte **Start/Reload**  a súčasne nastavte volič programu na pozíciu 2.
- ✓ Na displeji sa zobrazí aktuálna hodnota.
3. Nastavte volič programu na želanú pozíciu.
4. Aby ste hodnotu zmenili, stlačte **Finished in** .
5. Aby ste zmenu uložili, vypnite spotrebič.

16 Čistenie a údržba

Aby váš spotrebič zostal dlhodobo pekný a funkčný, starostlivo ho čistite a starajte sa oň.

16.1 Tipy na starostlivosť o spotrebič

Kryt a ovládací panel utrite len vodou a vlhkou utierkou.	Časti spotrebiča ostanú čisté a hygienické.
---	---

Okamžite odstráňte všetky zvyšky pracieho prostriedku, zvyšky aerosólu alebo iné zvyšky.	Čerstvé usadeniny sa dajú bez zvyškov odstrániť.
--	--

Dvierka spotrebiča a zásuvku na prací prostriedok nechajte po použití otvorené.	Zvyšková voda môže vyschnúť, zníži sa tvorba zápachu v spotrebiči.
---	--

16.2 Čistenie bubna

UPOZORNENIE Riziko poranenia!

Dlhodobé pranie pri nízkych teplotách a chýbajúce vetranie spotrebiča môžu poškodiť bubon a spôsobiť zranenie.

- ▶ Pravidelne vykonávajte program na čistenie bubna alebo perte pri teplote najmenej 60 °C.
- ▶ Po každej prevádzke nechajte dvierka a zásuvku na prací prostriedok otvorené, aby mohol spotrebič vyschnúť.
- ▶ Program  **Drum Clean** vykonajte bez bielizne.
Použite univerzálny prášok na pranie.

16.3 Čistenie zásuvky na prací prostriedky

Poznámka: Venujte pozornosť informáciám na tému Bezpečnosť → *Strana 4* a Zabránenie vecným škodám → *Strana 10*, aby ste spotrebič mohli bezpečne používať.

1. Vytiahnite zásuvku na prací prostriedok.

2. Vložku zatlačte nadol a zásuvku na prací prostriedok vyberte von.

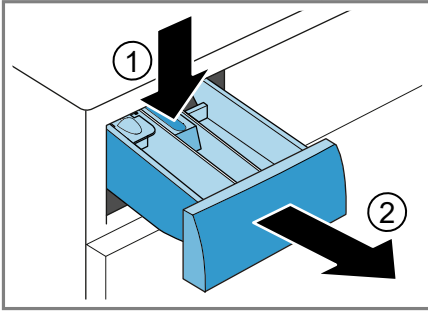

3. Vložku vytlačte zdola nahor.

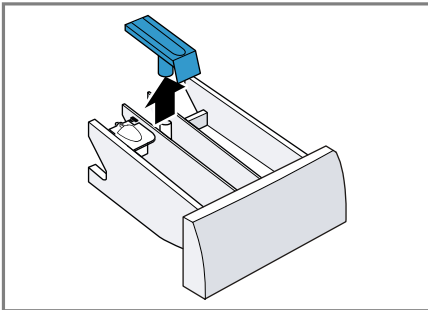

4. Zásuvku na prací prostriedok a vložku vyčistite vodou a kefkou a osušte.

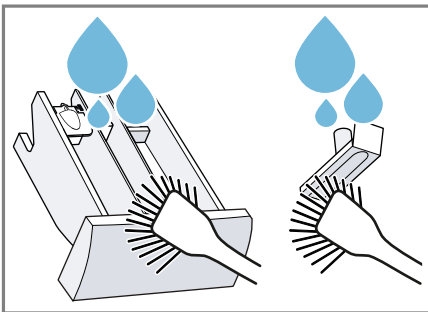

5. Vložte vložku a zapadnutím ju zaisťte.

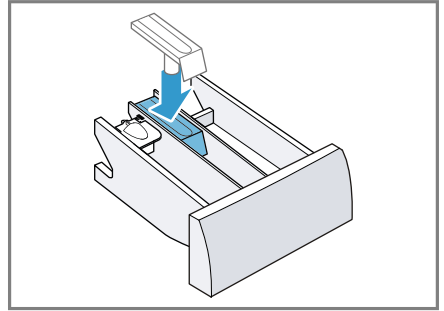

6. Vyčistite otvor pre zásuvku na prací prostriedok.



7. Zasuňte zásuvku na prací prostriedok.

16.4 Odstránenie vodného kameňa

POZOR!

Používanie nevhodných odvápnovacích prostriedkov, ako napr. prostriedok na kávy, môže poškodiť spotrebič.

- Na tento spotrebič používajte len odvápnovacie prostriedky, ktoré sú dostupné na internetovej stránke zákazníckeho servisu výrobcu.

16.5 Čistenie vypúšťacieho čerpadla

Vyčistite vypúšťacie čerpadlo pri poruchách, ako napr. upchatí alebo rapkaní.

Vyprázdnenie vypúšťacieho čerpadla

Poznámka: Venujte pozornosť informáciám na tému Bezpečnosť → *Strana 4* a Zabránenie vecným škodám → *Strana 10*, aby ste spotrebič mohli bezpečne používať.

1. Zatvorte vodovodný kohútik.
2. Vypnite spotrebič.
3. Vytiahnite sieťovú zástrčku spotrebiča z elektrickej siete.
4. Otvorte údržbovú klapku.

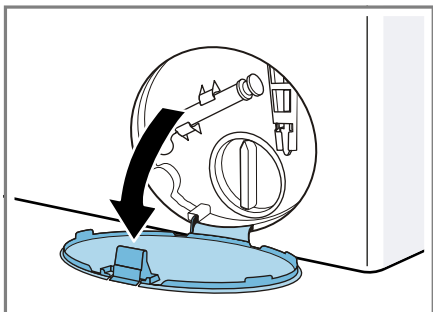

5. Odoberte údržbovú klapku.

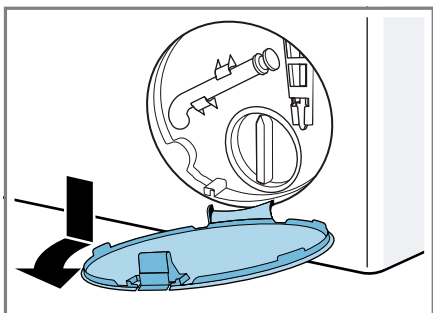

6. Pod otvor vsuňte dostatočne veľkú nádobu.

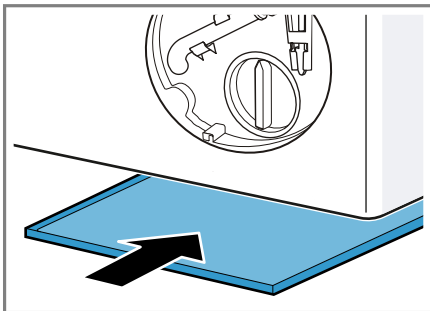

7. Vyberte z držiaka vypúšťaciu hadičku.

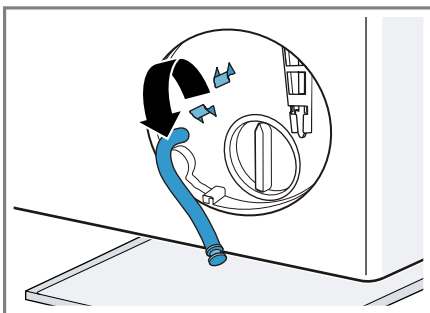

8. **⚠ UPOZORNENIE - Riziko obarenia!** Prací roztok sa pri praní pri vysokej teplote rozhorúči.
▶ Nedotýkajte sa horúceho pracieho roztoku.

Aby voda z prania mohla vytekať do nádoby, vytiahnite uzáver.

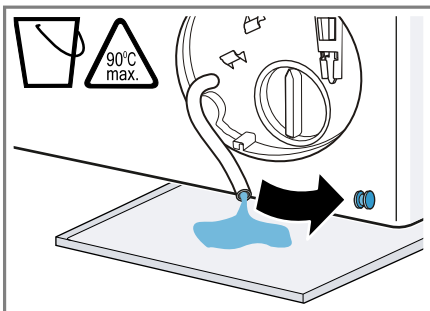

9. Uzáver znova zatlačte.

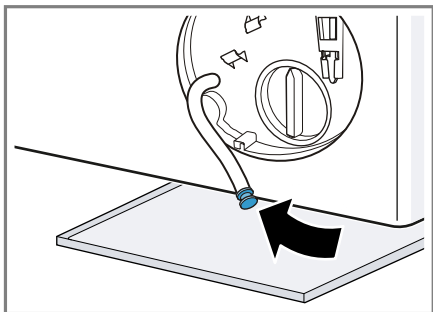

10. Nasadíte vypúšťaciu hadicu do držiaka.

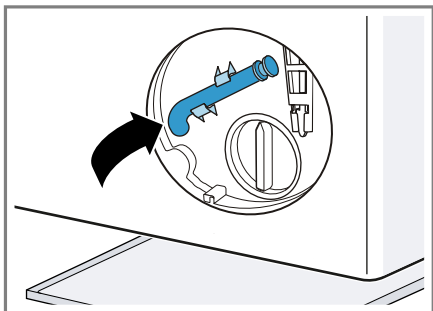

Čistenie vypúšťacieho čerpadla

Poznámka: Venujte pozornosť informáciám na tému Bezpečnosť → *Strana 4* a Zabránenie vecným škodám → *Strana 10*, aby ste spotrebič mohli bezpečne používať.

Požiadavka: Vypúšťacie čerpadlo je prázdne. → *Strana 44*

1. Pretože vo vypúšťacom čerpadle sa ešte môže nachádzať zvyšková voda, veko čerpadla vytáčajte opatrne.

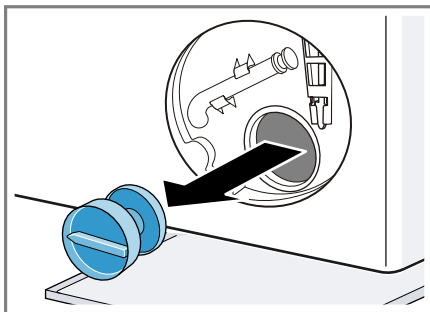

2. Vyčistite vnútorný priestor, závit veka čerpadla a teleso čerpadla.

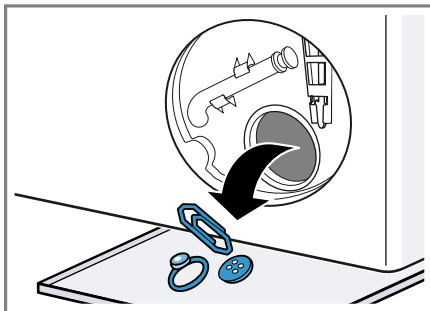

3. Uistite sa, že lopatkové koliesko vypúšťacieho čerpadla sa dá otáčať.

4. Založte veko čerpadla a zatočte ho až na doraz.

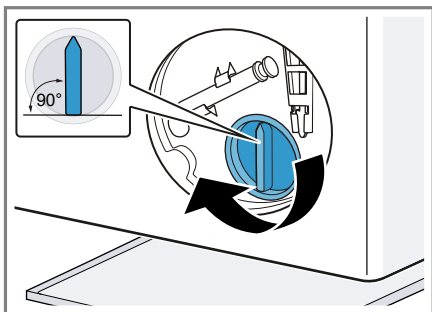

Úchytka veka čerpadla musí byť vo zvislej polohe.

5. Vložte údržbovú klapku a zapadnutím ju zaistite.

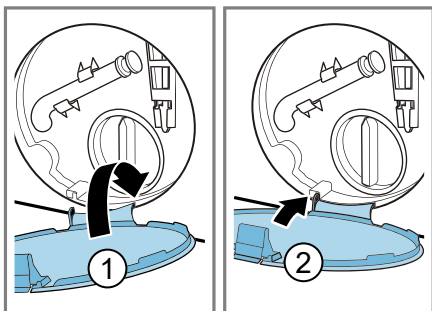

6. Zatvorte údržbovú klapku.

Pred ďalším praním

Aby ste zabránili tomu, že pri ďalšom praní odtečenie nepoužitý prací prostriedok do odtoku, nechajte prebehnúť program **Drain** po tom, ako vyprázdnete vypúšťacie čerpadlo.

1. Otvorte prívod vody.
2. Zasuňte sieťovú zástrčku.
3. Zapnite spotrebič.
4. Do komory II nalejte jeden liter vody.
5. Spustíte program **Drain**.

16.6 Čistenie odtokovej hadice vody na sífóne

1. Vypnite spotrebič.
2. Vytiahnite sieťovú zástrčku spotrebiča z elektrickej siete.
3. Hadicovú objímku uvoľnite a odtokovú hadicu vody opatrne stiahnite.

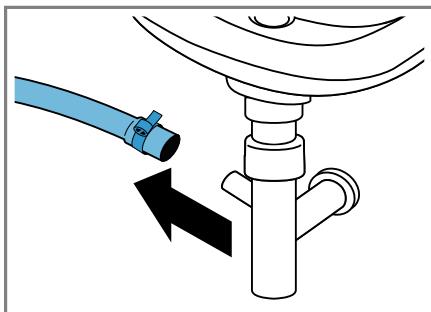

Môže vytečť zvyšná voda!

4. Vyčistite odtokovú hadicu vody a hrdlo sífónu.

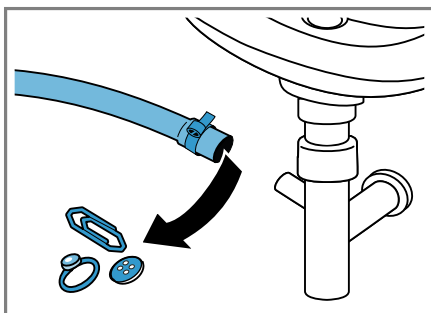

5. Nasuňte odtokovú hadicu vody a miesto pripojenia zaistite hadicovou objímkou.

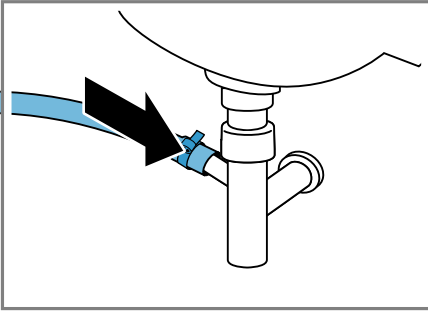

16.7 Vyčistite sitká v prívide vody.

Vyprázdenie prívodnej hadice vody

1. Zatvorte prívod vody.
2. Nastavte program, okrem  **Rinse**, **Spin** alebo **Drain**.
3. Spustíte program a nechajte ho cca 40 sekúnd bežať.
4. Vypnite spotrebič.
5. Vytiahnite sieťovú zástrčku spotrebiča z elektrickej siete.

Čistenie sitka na prívide vody

Poznámka: Venujte pozornosť informáciám na tému Bezpečnosť → *Strana 4* a Zabránenie vecným škodám → *Strana 10*, aby ste spotrebič mohli bezpečne používať.

Požiadavka: Prívodná hadica vody je prázdna.

1. Prívodnú hadicu vody odoberte z prívodu vody.

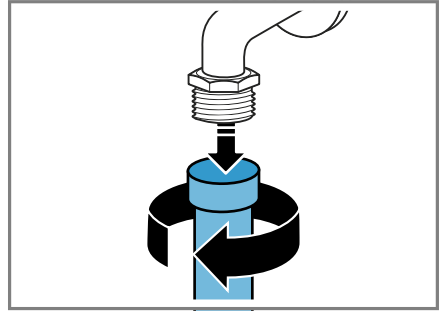

2. Sitko vyčistite malou kefkou.

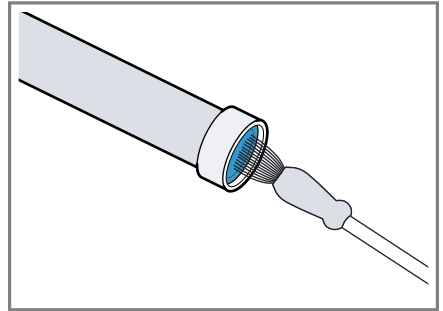

3. Pripojte prívodnú hadicu vody a skontrolujte, či je spojenie utesnené.

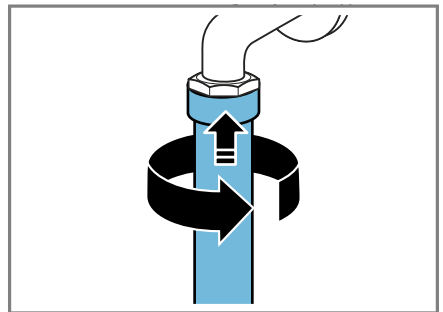

Čistenie sitka na spotrebiči

Poznámka: Venujte pozornosť informáciám na tému Bezpečnosť → *Strana 4* a Zabránenie vecným škodám → *Strana 10*, aby ste spotrebič mohli bezpečne používať.

Požiadavka: Prívodná hadica vody je prázdna.

→ "Vyprázdnenie prívodnej hadice vody", *Strana 47*

1. Odoberte hadicu na zadnej strane spotrebiča.

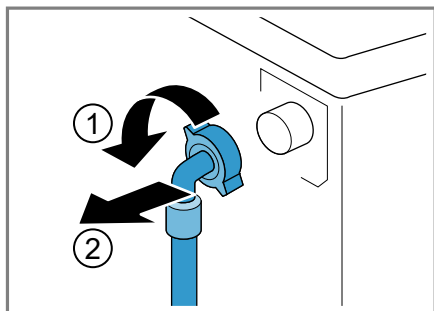

2. Vyberte sitko kliešťami.

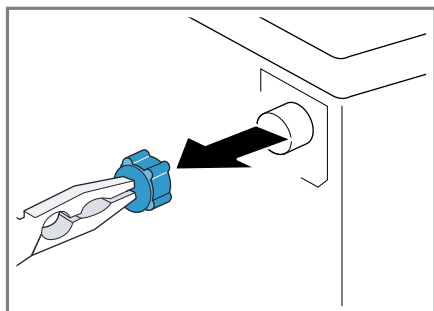

3. Sitko vyčistíte malou kefkou.

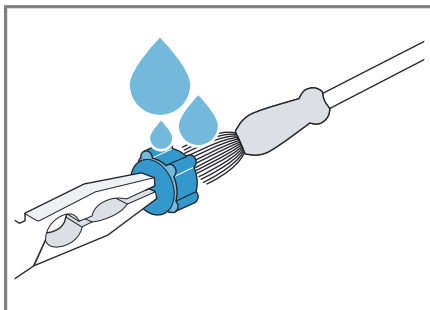

4. Sitko znova vložte.
5. Pripojte hadicu a skontrolujte tesnosť.

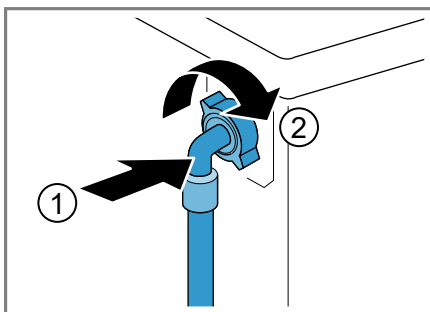

17 Odstránenie porúch

Menšie poruchy na vašom spotrebiči môžete odstrániť sami. Pred kontaktovaním zákazníckeho servisu použite informácie o riešení problémov. Tým sa vyhnete zbytočným nákladom.









VAROVANIE







Riziko zásahu elektrickým prúdom!



Neodborné opravy sú nebezpečné.



- ▶ Spotrebič môže opravovať iba príslušne vyškolený personál.
- ▶ Pri oprave spotrebiča sa smú používať len originálne náhradné súčiastky.
- ▶ Keď sa poškodí sieťový prípojný kábel tohto spotrebiča, musí ho vymeniť výrobca alebo jeho zákaznícky servis alebo podobne kvalifikovaná osoba, aby sa zabránilo ohrozeniam.

Porucha	Príčina a riešenie problémov
Displej zhasol a bliká Start/Reload 	Režim šetrenia energie je aktívny. <ul style="list-style-type: none"> ▶ Stlačte ľubovoľné tlačidlo. ✓ Displej sa znova rozsvieti.
"E:36 / -10"	Výpustná rúra alebo odtoková hadica vody je upchatá. <ul style="list-style-type: none"> ▶ Vyčistite výpustnú rúru a odtokovú hadicu vody. <p>Odpadová trubica alebo hadica na odtok vody je zalomená alebo zaseknutá.</p> <ul style="list-style-type: none"> ▶ Zabezpečte, aby odtoková rúra a odtoková hadica neboli zalomené alebo zacviknuté. <p>Vypúšťacie čerpadlo je upchaté.</p> <ul style="list-style-type: none"> ▶ → "Čistenie vypúšťacieho čerpadla", <i>Strana 44</i> <p>Odtoková hadica vody je pripojená veľmi vysoko.</p> <ul style="list-style-type: none"> ▶ Odtokovú hadicu vody namontujte v maximálnej výške 1 m. <p>Dávkovanie pracieho prostriedku je príliš vysoké.</p> <ul style="list-style-type: none"> ▶ Okamžité opatrenie: Zmiešajte jednu polievkovú lyžicu aviváže s 0,5 l vody a roztok nalejte do ľavej komory (nie pri outdoorových, športových a páperových textíliách). ▶ Pri ďalšom praní s rovnakou náplňou znížte veľkosť dávky. <p>Nepovolené predĺženie namontované na hadici na odtok vody.</p> <ul style="list-style-type: none"> ▶ Odstráňte nepovolené predĺženie na hadici na odtok vody. Pripojenie spotrebiča
"E:36 / -25 / -26"	Vypúšťacie čerpadlo je upchaté. <ul style="list-style-type: none"> ▶ → "Čistenie vypúšťacieho čerpadla", <i>Strana 44</i>

Porucha	Príčina a riešenie problémov
	<p>Tlak vody je príliš nízky. Oprava nie je možná.</p> <hr/> <p>Sitká v prívode vody sú upchaté. ▶ Vyčistite sitká v prívode vody → <i>Strana 47</i>.</p> <hr/> <p>Prívod vody je zatvorený. ▶ Otvorte prívod vody.</p> <hr/> <p>Prívodná hadica vody je zlomená alebo zacviknutá. ▶ Uistite sa, že prívodná hadica vody nie je zlomená alebo zacviknutá.</p>
<p>: bliká.</p>	<p>System kontroly napätia automaticky zistí nepovolené prekročenie napätia smerom nadol. ▶ Oprava nie je možná.</p> <p>Poznámka: Keď sa zásobovanie napätím stabilizuje, program bude pokračovať.</p> <hr/> <p>Prekročenie napätia môže spôsobiť predĺženie programu. Oprava nie je možná.</p>
<p>• bliká.</p>	<p>Prekročenie napätia môže spôsobiť predĺženie programu. Oprava nie je možná.</p>
<p> svieti.</p>	<p>Teplota je príliš vysoká. ▶ Počkajte, kým teplota neklesne. ▶ → "<i>Zrušenie programu</i>", <i>Strana 39</i></p> <hr/> <p>Hladina vody je príliš vysoká. ▶ Spusťte program Drain.</p> <hr/> <p>Bielizeň je privretá v dvierkach. 1. Znova otvorte dvierka. 2. Odstráňte privretú bielizeň. 3. Zatvorte dvierka. 4. Program zapnete stlačením Start/Reload .</p>
<p> bliká.</p>	<p>Dvierka nie sú zatvorené. 1. Zatvorte dvierka. 2. Program zapnete stlačením Start/Reload .</p>
<p>Všetky ostatné kódy chyby.</p>	<p>Porucha funkcie ▶ Zavolajte zákaznícky servis. → "<i>Zákaznícky servis</i>", <i>Strana 59</i></p>
<p>Spotrebič nefunguje.</p>	<p>Sieťová zástrčka prívodného vedenia nie je zasunutá. ▶ Pripojte spotrebič do elektrickej siete.</p> <hr/> <p>Poistka je chybná.</p>

Porucha	Príčina a riešenie problémov
Spotrebič nefunguje.	<ul style="list-style-type: none"> ▶ Skontrolujte poistku v poistkovej skrini. <p>Elektrické napájanie bolo prerušené.</p> <ul style="list-style-type: none"> ▶ Skontrolujte, či osvetlenie miestnosti alebo iné spotrebiče v miestnosti fungujú.
Program sa nespustí.	<p>Start/Reload  nebolo stlačené.</p> <ul style="list-style-type: none"> ▶ Stlačte Start/Reload . <p>Dvierka nie sú zatvorené.</p> <ol style="list-style-type: none"> 1. Zatvorte dvierka. 2. Program zapnete stlačením Start/Reload . <p>Je aktivovaná detská poistka.</p> <ul style="list-style-type: none"> ▶ → "Deaktivovanie detskej poistky", <i>Strana 40</i> <p>Finished in  je aktivované.</p> <ul style="list-style-type: none"> ▶ Skontrolujte, či je Finished in  aktivované. → "Tlačidlá", <i>Strana 23</i> <p>Bielizeň je privretá v dvierkach.</p> <ol style="list-style-type: none"> 1. Znova otvorte dvierka. 2. Odstráňte privretú bielizeň. 3. Zatvorte dvierka. 4. Program zapnete stlačením Start/Reload .
Dvierka sa nedajú otvoriť.	<ul style="list-style-type: none"> – -- je aktivované. ▶ Pokračujte v programe zvolením Spin alebo Drain a stlačte Start/Reload . → "Pokračovanie programu pri Stop plákania", <i>Strana 39</i> <p>Teplota je príliš vysoká.</p> <ul style="list-style-type: none"> ▶ Počkajte, kým teplota neklesne. ▶ → "Zrušenie programu", <i>Strana 39</i> <p>Hladina vody je príliš vysoká.</p> <ul style="list-style-type: none"> ▶ Spustte program Drain. <p>Výpadok elektrického prúdu.</p> <ul style="list-style-type: none"> ▶ Otvorte dvierka núdzovým odblokovaním. → "Núdzové odblokovanie", <i>Strana 57</i>
Neodčerpáva sa prací roztok.	<p>Výpustná rúra alebo odtoková hadica vody je upchatá.</p> <ul style="list-style-type: none"> ▶ Vyčistite výpustnú rúru a odtokovú hadicu vody. <p>Odpadová trubica alebo hadica na odtok vody je zalomená alebo zaseknutá.</p> <ul style="list-style-type: none"> ▶ Zabezpečte, aby odtoková rúra a odtoková hadica neboli zalomené alebo zacviknuté. <p>Vypúšťacie čerpadlo je upchaté.</p>

Porucha	Príčina a riešenie problémov
Neodčerpáva sa prací roztok.	<p>▶ → "Čistenie vypúšťacieho čerpadla", Strana 44</p> <p>– -- je aktivované.</p> <p>▶ Pokračujte v programe zvolením Spin alebo Drain a stlačte Start/Reload .</p> <p>→ "Pokračovanie programu pri Stop plákania", Strana 39</p>
	<p>Odtoková hadica vody je pripojená veľmi vysoko.</p> <p>▶ Odtokovú hadicu vody namontujte v maximálnej výške 1 m.</p>
	<p>Dávkovanie pracieho prostriedku je príliš vysoké.</p> <p>▶ Okamžité opatrenie: Zmiešajte jednu polievkovú lyžicu aviváže s 0,5 l vody a roztok nalejte do ľavej komory (nie pri outdoorových, športových a páperových textíliách).</p> <p>▶ Pri ďalšom praní s rovnakou náplňou znížte veľkosť dávky.</p>
	<p>Nepovolené predĺženie namontované na hadici na odtok vody.</p> <p>▶ Odstráňte nepovolené predĺženie na hadici na odtok vody. Pripojenie spotrebiča</p>
Voda nepreteká. Nebol spláchnutý prací prostriedok.	<p>Start/Reload  nebolo stlačené.</p> <p>▶ Stlačte Start/Reload .</p>
	<p>Sitká v prívode vody sú upchaté.</p> <p>▶ Vyčistite sitká v prívode vody → Strana 47.</p>
	<p>Prívod vody je zatvorený.</p> <p>▶ Otvorte prívod vody.</p>
	<p>Prívodná hadica vody je zlomená alebo zacviknutá.</p> <p>▶ Uistite sa, že prívodná hadica vody nie je zlomená alebo zacviknutá.</p>
Opakovaný nábeh odstreďovania.	<p>Kontrolný systém nevyváženosti vyrovnáva nevyváženost opakovaným rozložením bielizne.</p> <p>▶ Nejde o chybu – nie je potrebné žiadne opatrenie.</p> <p>Poznámka: Pri plnení vložte podľa možnosti do bubna spoločne veľké a malé kusy bielizne. Bielizeň rôznej veľkosti sa pri odstreďovaní lepšie rozloží.</p>
Počas prania sa zmení čas trvania programu.	<p>Priebeh programu sa elektronicky optimalizuje. Môže to viesť k zmene času trvania programu.</p> <p>▶ Nejde o chybu – nie je potrebné žiadne opatrenie.</p> <p>Kontrolný systém nevyváženosti vyrovnáva nevyváženost opakovaným rozložením bielizne.</p>

Porucha	Príčina a riešenie problémov
Počas prania sa zme- ní čas trvania prog- ramu.	<ul style="list-style-type: none"> ▶ Nejde o chybu – nie je potrebné žiadne opatrenie. <p>Poznámka: Pri plnení vložte podľa možnosti do bubna spoločne veľké a malé kusy bielizne. Bielizeň rôznej veľkosti sa pri odstreďovaní lepšie rozloží.</p>
V bubne nevidieť vodu.	<p>Systém kontroly peny pri veľmi intenzívnom penení pri- dá plákanie.</p> <ul style="list-style-type: none"> ▶ Nejde o chybu – nie je potrebné žiadne opatrenie.
V bubne nevidieť vodu.	<p>Voda je pod viditeľnou oblasťou.</p> <ul style="list-style-type: none"> ▶ Nejde o chybu – nie je potrebné žiadne opatrenie. ▶ Počas prevádzky nelejte do spotrebiča žiadnu ďal- šiu vodu.
Bubon sa po spustení programu myká.	<p>Príčinou je interný test motora.</p> <ul style="list-style-type: none"> ▶ Nejde o chybu – nie je potrebné žiadne opatrenie.
V komore  sa na- chádza zvyšková voda.	<p>Vložka v komore  je upchatá.</p> <ul style="list-style-type: none"> ▶ → "Čistenie zásuvky na pracie prostriedky", Strana 42
Vibrácie a pohyb spotrebiča počas od- streďovania.	<p>Spotrebič nie je správne vyrovnaný.</p> <ul style="list-style-type: none"> ▶ Vyrovnanie spotrebiča <hr/> <p>Nožičky spotrebiča nie sú zafixované.</p> <ul style="list-style-type: none"> ▶ Zafixujte nožičky spotrebiča. Vyrovnanie spotrebiča <hr/> <p>Prepravné poistky nie sú odstránené.</p> <ul style="list-style-type: none"> ▶ Odstránenie prepravných poistiek
Bubon sa otáča, voda nepriteká.	<p>Rozpoznávanie náplne je aktívne.</p> <ul style="list-style-type: none"> ▶ Nejde o chybu, nie je potrebné žiadne opatrenie. <p>Poznámka: Rozpoznanie náplne môže trvať až 2 minúty.</p>
Silné penenie.	<p>Dávkovanie pracieho prostriedku je príliš vysoké.</p> <ul style="list-style-type: none"> ▶ Okamžité opatrenie: Zmiešajte jednu polievkovú ly- žicu aviváže s 0,5 l vody a roztok nalejte do ľavej komory (nie pri outdoorových, športových a pápero- vých textíliách). ▶ Pri ďalšom praní s rovnakou náplňou znížte veľkosť dávky.
Nie je dosiahnutý vy- soký počet otáčok pri odstreďovaní.	<p>Nastavené sú nízke otáčky odstreďovania.</p> <ul style="list-style-type: none"> ▶ Pri ďalšom praní nastavte vyššie otáčky odstreďo- vania. <hr/> <p>Systém riadenia nevyváženosti vyrovnáva nevyváže- nosť znížením počtu otáčok pri odstreďovaní.</p> <ul style="list-style-type: none"> ▶ Nanovo rozložte bielizeň v bubne.

Porucha	Príčina a riešenie problémov
Nie je dosiahnutý vysoký počet otáčok pri odstreďovaní.	<p>Poznámka: Vložte podľa možnosti do bubna spoločne veľké a malé kusy bielizne. Bielizeň rôznej veľkosti sa pri odstreďovaní lepšie rozloží.</p> <ul style="list-style-type: none"> ▶ Spustíte program Spin.
Program odstreďovania sa nespustí.	<p>Výpustná rúra alebo odtoková hadica vody je upchatá.</p> <ul style="list-style-type: none"> ▶ Vyčistíte výpustnú rúru a odtokovú hadicu vody. <p>Odpadová trubica alebo hadica na odtok vody je zalomená alebo zaseknutá.</p> <ul style="list-style-type: none"> ▶ Zabezpečte, aby odtoková rúra a odtoková hadica neboli zalomené alebo zacviknuté. <p>Kontrolný systém nevyváženosti prerušil odstreďovanie z dôvodu nerovnomerného rozloženia bielizne.</p> <ul style="list-style-type: none"> ▶ Nanovo rozložte bielizeň v bubne.
Šumiaci, sípavý zvuk.	<p>Voda sa pod tlakom dostáva do zásuvky na prací prostriedok.</p> <ul style="list-style-type: none"> ▶ Nejde o chybu – normálny prevádzkový zvuk.
Hlasné zvuky počas odstreďovania.	<p>Spotrebič nie je správne vyrovnaný.</p> <ul style="list-style-type: none"> ▶ Vyrovanie spotrebiča <p>Nožičky spotrebiča nie sú zafixované.</p> <ul style="list-style-type: none"> ▶ Zafixujte nožičky spotrebiča. Vyrovanie spotrebiča <p>Prepravné poistky nie sú odstránené.</p> <ul style="list-style-type: none"> ▶ Odstránenie prepravných poistiek
Rapkanie, rachotenie v čerpadle.	<p>Do vypúšťacieho čerpadla sa dostalo cudzie teleso.</p> <ul style="list-style-type: none"> ▶ → "Čistenie vypúšťacieho čerpadla", Strana 44
Chlípavý, rytmický zvuk nasávania.	<p>Vypúšťacie čerpadlo je aktívne, prací roztok sa odčerpáva.</p> <ul style="list-style-type: none"> ▶ Nejde o chybu – normálny prevádzkový zvuk.
Vznik záhybov, krčenie.	<p>Otáčky odstreďovania sú príliš vysoké.</p> <ul style="list-style-type: none"> ▶ Pri ďalšom praní nastavte nižšie otáčky odstreďovania. <p>Náplň je príliš veľká.</p> <ul style="list-style-type: none"> ▶ Pri ďalšom praní zredukujte náplň. <p>Pre daný druh textílií je zvolený nesprávny program.</p> <ul style="list-style-type: none"> ▶ Vyberte program vhodný na daný druh textílií. → "Programy", Strana 25

Porucha	Príčina a riešenie problémov
Prací prostriedok alebo aviváž odkvapkáva z manžety a zhromažďuje sa na skle dvierok alebo v záhybe manžety.	Príliš veľa pracieho prostriedku/aviváže v zásuvke na prací prostriedok. <ul style="list-style-type: none"> ▶ Pri dávkovaní tekutého pracieho prostriedku a aviváže dodržiavajte označenie v zásuvke na prací prostriedok a nedávkujte nad označenie.
Výsledok odstredovania nie je uspokojivý. Bielizeň je príliš mokrá/príliš vlhká.	Nastavené sú nízke otáčky odstredovania. <ul style="list-style-type: none"> ▶ Pri ďalšom praní nastavte vyššie otáčky odstredovania. ▶ Spustíte program Spin.
	Výpustná rúra alebo odtoková hadica vody je upchatá. <ul style="list-style-type: none"> ▶ Vyčistíte výpustnú rúru a odtokovú hadicu vody.
	Odpadová trubica alebo hadica na odtok vody je zalomená alebo zaseknutá. <ul style="list-style-type: none"> ▶ Zabezpečte, aby odtoková rúra a odtoková hadica neboli zalomené alebo zacviknuté.
	Kontrolný systém nevyváženosti prerušil odstredovanie z dôvodu nerovnomerného rozloženia bielizne. <ul style="list-style-type: none"> ▶ Nanovo rozložte bielizeň v bubne. <p>Poznámka: Vložte podľa možnosti do bubna spoločne veľké a malé kusy bielizne. Bielizeň rôznej veľkosti sa pri odstredovaní lepšie rozloží.</p> <ul style="list-style-type: none"> ▶ Spustíte program Spin.
	Systém riadenia nevyváženosti vyrovnáva nevyváženost' znížením počtu otáčok pri odstredovaní. <ul style="list-style-type: none"> ▶ Nanovo rozložte bielizeň v bubne. <p>Poznámka: Vložte podľa možnosti do bubna spoločne veľké a malé kusy bielizne. Bielizeň rôznej veľkosti sa pri odstredovaní lepšie rozloží.</p> <ul style="list-style-type: none"> ▶ Spustíte program Spin.
Zvyšky pracieho prostriedku na vlhkej bielizni.	Pracie prostriedky môžu obsahovať vo vode nerozpustní látky, ktoré sa ukladajú na bielizni. <ul style="list-style-type: none"> ▶ Spustíte program  Rinse .
Zvyšky pracieho prostriedku na suchej bielizni.	Pracie prostriedky môžu obsahovať vo vode nerozpustní látky, ktoré sa ukladajú na bielizni. <ul style="list-style-type: none"> ▶ Bielizeň po vypraní a vysušení vykefujte.
Z prírodnej hadice vyteká voda.	Prívodná hadica vody nie je správne/pevne pripojená. <ol style="list-style-type: none"> 1. Správne pripojte prírodnú hadicu vody. Pripojenie prírodnej hadice vody 2. Utiahnite skrutkový spoj.

Porucha	Príčina a riešenie problémov
Z odtokovej hadice vyteká voda.	Odtoková hadica vody je poškodená. ▶ Vymeňte poškodenú odtokovú hadicu vody. Odtoková hadica vody nie je správne pripojená. ▶ Správne pripojte odtokovú hadicu vody. Spôsoby pripojenia odtoku vody
V spotrebiči sa vytvá- ra zápach.	Vlhkosť a zvyšky pracích prostriedkov môžu podporo- vať vznik zápachu. ▶ → "Čistenie bubna", <i>Strana 42</i> ▶ Keď spotrebič nepoužívate, nechajte dvierka a zásuvku na prací prostriedok otvorenú, aby mohla vyschnúť zvyšková voda.

17.1 Núdzové odblokovanie

Odblokovanie dvierok

Požiadavka: Vypúšťacie čerpadlo je prázdne. → *Strana 44*

- 1. POZOR!** Vytekajúca voda môže spôsobiť vecné škody.
- ▶ Neotvárajte dvierka, ak na skle vidíte vodu.

Pomocou náradia potiahnite núdzové odblokovanie smerom nadol a pusťte ho.

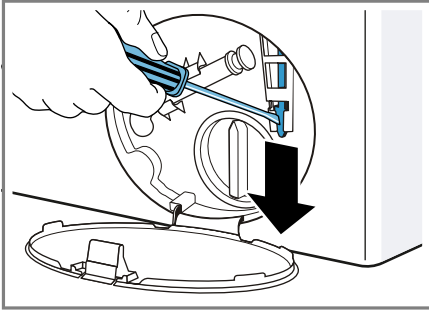

- ✓ Zámok dvierok je odblokovaný.
- 2.** Vložte údržbovú klapku a zapadnutím ju zaistíte.
 - 3.** Zatvorte údržbovú klapku.

18 Preprava, skladovanie a likvidácia

Zistite, ako váš prístroj pripravíť na prepravu a uskladnenie. Dozviete sa tiež, ako zlikvidovať staré spotrebiče.

18.1 Demontáž spotrebiča

- 1.** Zatvorte prívod vody.
- 2.** → *"Vyprázdnenie prívodnej hadice vody", Strana 47.*
- 3.** Vypnite spotrebič.
- 4.** Vytiahnite sieťovú zástrčku.

- 5.** Vypustite zvyšný prací roztok.
→ *"Čistenie vypúšťacieho čerpadla", Strana 44*
- 6.** Odmontujte hadice.

18.2 Vloženie prepravných poistiek

Spotrebič zaistíte pred prepravou prepravnými poistkami, aby ste zabránili škodám.

- 1.** Odstráňte 4 krytky.
 - V prípade potreby použite skrutkovač na odstránenie krytiok.

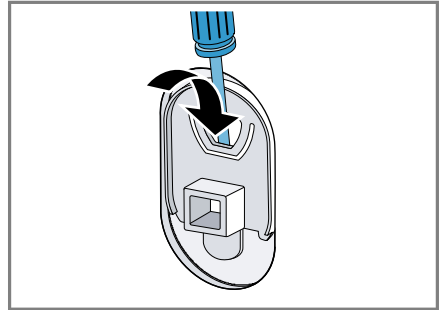

Krytky si odložte.

- 2.** Nasadte 4 objímky.

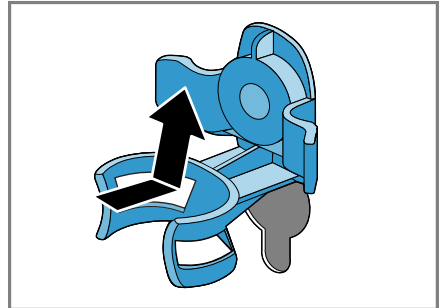

3. Vložte všetky skrutky 4 prepravných poistiek a zľahka ich utiahnite.

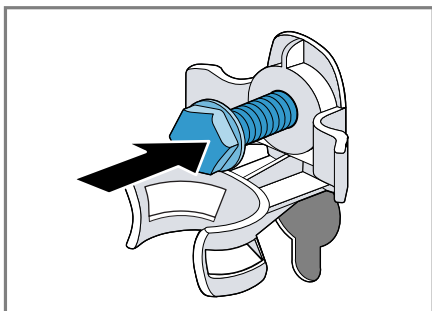

4. Sieťové prírodné vedenie upevnite do držiaka ① a povoľte všetky 4 skrutky prepravných poistiek skrutkovým kľúčom veľkosti 13 ②.

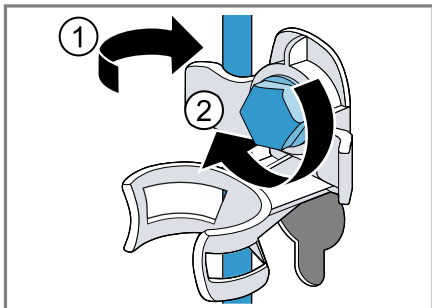

5. Hadicu vložte do držiaka.

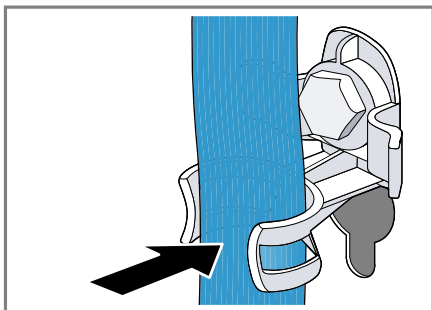

18.3 Opätovné uvedenie spotrebiča do prevádzky

1. Odstráňte prepravné poistky.
 2. Do komory II v zásuvke na prací prostriedok nalejte cca 1 liter vody.
 3. Spustíte program **Drain**.
- ✓ Prací prostriedok môže pri ďalšom praní vytečť nepoužitý do odtoku.

18.4 Likvidácia starého spotrebiča

Ekologickou likvidáciou môžu byť znovu využité cenné suroviny.

⚠ VAROVANIE

Riziko poškodenia zdravia!

Deti sa môžu zavrieť dovnútra spotrebiča a dostať sa do ohrozenia života.

- ▶ Spotrebič nestavajte za dvere, ktoré blokujú alebo obmedzujú otvorenie dvierok spotrebiča.
- ▶ V prípade spotrebičov, ktoré už do-slúžili, odpojte sieťovú zástrčku sieťového prírodného vedenia, potom odpojte sieťové prírodné vedenie a zničte zámok dvierok spotrebiča tak, aby sa už dvierka nedali zatvoriť.

1. Odpojte sieťovú zástrčku napájacieho kábla.
2. Odrežte napájací kábel.
3. Spotrebič zlikvidujte ekologickým spôsobom.

O aktuálnych spôsoboch likvidácie sa informujte u vášho špecializovaného predajcu alebo u orgánov obecnej, príp. mestskej správy.



Tento spotrebič je označený v súlade s európskou smernicou 2012/19/EÚ o nakladaní s použitými elektrický-

mi a elektronickými zariadeniami (waste electrical and electronic equipment - WEEE).

Táto smernica stanoví jednotný európsky (EU) rámec pre spätný odber a recyklovanie použitých zariadení.

19 Zákaznícky servis

Ak máte akékoľvek otázky týkajúce sa používania, nedokážete opraviť poruchu na spotrebiči sami alebo ak spotrebič vyžaduje opravu, obráťte sa na náš zákaznícky servis.

Originálne náhradné súčiastky, ktoré sú relevantné pre funkčnosť spotrebiča a spĺňajú nariadenie o ekodizajne, vám poskytne náš zákaznícky servis v období minimálne 10 rokov od uvedenia spotrebiča na trh v Európskom hospodárskom priestore.

Poznámka: Využívanie zákazníckeho servisu je bezplatné v rámci záruky výrobcu.

Podrobné informácie o záručnej lehote a záručných podmienkach vo vašej krajine vám poskytne zákaznícky servis alebo predajca, prípadne ich nájdete na našom webe.

Keď kontaktujete zákaznícky servis, potrebujete číslo výrobku (E.-Nr.) a výrobné číslo (FD) vášho spotrebiča.

Kontaktné údaje zákazníckeho servisu nájdete v priloženom adresári zákazníckej služby alebo na našej webovej stránke.

19.1 Označenie produktu (E-Nr.) a výrobné číslo (FD)

Číslo výrobku (E-Nr.) a výrobné číslo (FD) nájdete na typovom štítku spotrebiča.









Výrobný štítok je umiestnený v závislosti od modelu:

- na vnútornej strane dvierok.
- na vnútornej strane klapky údržby.
- na zadnej strane spotrebiča.

Ak chcete rýchlo vyhľadať údaje o spotrebiči a telefónne číslo zákazníckeho servisu, môžete si údaje poznačiť.

20 Hodnoty spotreby

Nasledujúce informácie sa uvádzajú podľa nariadenia EÚ o ekodizajne. Uvedené hodnoty pre iné programy ako **Eco 40-60** sú iba smernými hodnotami a boli stanovené v nadväznosti na platnú normu EN60456.

Program	Náplň (kg)	Čas trvania programu (h:min) ¹	Spotreba energie (kWh/cyklus) ¹	Spotreba vody (l/cyklus) ¹	Maximálna teplota (°C) 5 min ¹	Počet otáčok odstreďovania (ot/min) ¹	Zvyšková vlhkosť (%) ¹
Eco 40-60 ²	9,0	3:37	1,245	61,0	50	1166	50,00
Eco 40-60 ²	4,5	2:52	0,590	45,0	33	1200	50,00
Eco 40-60 ²	2,5	2:33	0,195	30,0	24	1200	54,00
Cottons  20 °C	9,0	3:28	0,370	90,0	23	1200	54,00
Cottons  40 °C	9,0	3:28	1,350	90,0	45	1200	54,00
Cottons  60 °C	9,0	3:28	1,450	90,0	55	1200	54,00
Cottons  40 °C + Prewash 	9,0	3:58	1,400	102,0	45	1200	54,00
Easy Care  40 °C	4,0	2:28	0,780	61,0	44	1200	27,00
Quick/Mix  40 °C	4,0	0:59	0,620	44,0	41	1200	56,00
 Wool  30 °C	2,0	0:40	0,200	40,0	22	800	25,00

¹ Skutočné hodnoty sa môžu líšiť od uvedených hodnôt v závislosti od tlaku vody, tvrdosti vody, prírodnej teploty vody, teploty v miestnosti, druhu, množstva a znečistenia bielizne, použitého pracieho prostriedku, kolísaní v elektrickej sieti a zvolených prídavných funkcií.

² Skúšobný program podľa nariadenia EÚ o ekodizajne a nariadenia EÚ o energetickom označovaní na testovanie so studenou vodou (15 °C).

21 Technické údaje

Výška spotrebiča	85,0 cm
Šírka spotrebiča	59,8 cm
Hĺbka spotrebiča	59,0 cm
Hmotnosť	68 - 72 kg ¹
Maximálne množstvo náplne	9,0 kg
Sieťové napätie	220 - 240 V, 50 Hz
⇌ Minimálna poistka inštalácie	10 A
Menovitý výkon	2300 W
Príkion	<ul style="list-style-type: none"> ■ Vypnutý stav: 0,10 W ■ Nevypnutý stav: 0,50 W
Tlak vody	<ul style="list-style-type: none"> ■ Minimálne: 100 kPa (1 bar) ■ Maximálne: 1000 kPa (10 bar)
Dĺžka prívodnej hadice vody	150 cm
Dĺžka odtokovej hadice vody	150 cm
Dĺžka sieťového prívodného vedenia	210 cm

¹ V závislosti od vybavenia spotrebiča

Ďalšie informácie o vašom modeli nájdete na internete na <https://eprel.ec.europa.eu/>¹. Táto webová adresa je prepojená na oficiálnu produktovú databázu EÚ EPREL, ktorej webová adresa v čase tlače ešte nebola zverejnená. Prosím, postupujte podľa pokynov na vyhľadá-

vanie modelu. Identifikácia modelu vyplýva zo znakov pred pomlčkou čísla výrobku (E-Nr.) na výrobnom štítku. Alternatívne nájdete identifikáciu modelu aj v prvom riadku energetického štítku EÚ.

¹ Platí len pre krajiny v Európskom hospodárskom priestore



A series of horizontal lines for writing, starting from the top line and extending down to the bottom of the page. The lines are evenly spaced and span the width of the page.



Thank you for buying a Bosch Home Appliance!

Register your new device on MyBosch now and profit directly from:

- **Expert tips & tricks for your appliance**
- **Warranty extension options**
- **Discounts for accessories & spare-parts**
- **Digital manual and all appliance data at hand**
- **Easy access to Bosch Home Appliances Service**

Free and easy registration – also on mobile phones:

www.bosch-home.com/welcome

BOSCH
HOME APPLIANCES
SERVICE

Looking for help? You'll find it here.

Expert advice for your Bosch home appliances, help with problems or a repair from Bosch experts.

Find out everything about the many ways Bosch can support you:

www.bosch-home.com/service

Contact data of all countries are listed in the attached service directory.

Robert Bosch Hausgeräte GmbH

Carl-Wery-Straße 34

81739 München

GERMANY

www.bosch-home.com



9001551795 (010330)

sk