

ID 32150

CZ

SK



XIAOMI

Mi Desktop Monitor 27"

CZ | Překlad původního návodu k používání
SK | Preklad pôvodného návodu na použití



Dovozce | Dovožca

Witty s.r.o. | Průmyslová 1472/11, 102 00 Praha | Česká republika, CZ
www.xiaomi-czech.cz | www.wittytrade.cz

Výrobce | Výrobca

Xiaomi Communications Co., Ltd.
#019 | 9th Floor | Building 6 | 33 Xi'erqi Middle Road | Haidian District | Beijing | China
Vyrobeno v Číně | Vyrobené v Číne

OBSAH – ČESKÝ JAZYK

PŘEHLED MONITORU	3
OBSAH BALENÍ	3
INSTALACE	4
PŘIPOJENÍ	6
POUŽITÍ PĚTISMĚRNÉHO NAVIGAČNÍHO TLAČÍTKA	7
POPIS MENU	8
BEZPEČNOSTNÍ POKYNY	10
ŘEŠENÍ PROBLÉMŮ	10
SPECIFIKACE.....	11
INFORMACE O LIKVIDACI A RECYKLACI	12
EU PROHLÁŠENÍ O SHODĚ	12

OBSAH – SLOVENSKÝ JAZYK

PREHĽAD MONITORA	13
OBSAH BALENIA	13
INŠTALÁCIA	14
PRIPOJENIE	16
POUŽITIE PÄTSMERNÉHO NAVIGAČNÉHO TLAČIDLA	17
POPIS MENU	18
BEZPEČNOSTNÉ POKYNY.....	20
RIEŠENIE PROBLÉMOV	20
ŠPECIFIKÁCIA	21
INFORMÁCIE O LIKVIDÁCII A RECYKLÁCII.....	22
EÚ VYHLÁŠENIE O ZHODE	22

CZ | UŽIVATELSKÁ PŘÍRUČKA

Před prvním použitím výrobku si důkladně přečtěte tuto uživatelskou příručku a uschovejte si ji pro budoucí použití.

PŘEHLED MONITORU

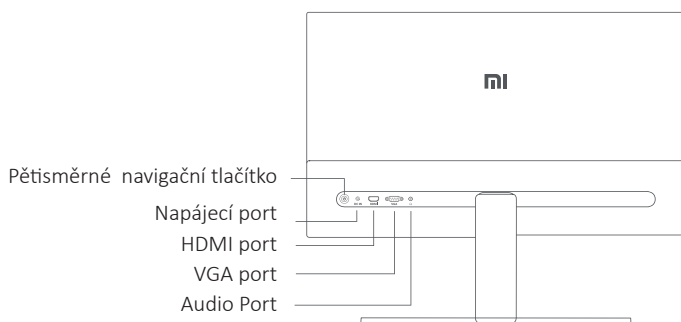

OBSAH BALENÍ



Monitor

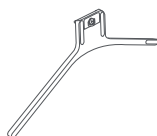

Podstavec



Stojan



Uživatelská příručka

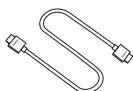

HDMI kabel

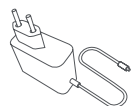

Napájecí adaptér

INSTALACE

INSTALACE ZÁKLADNY

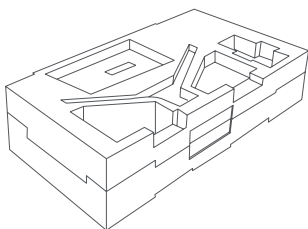
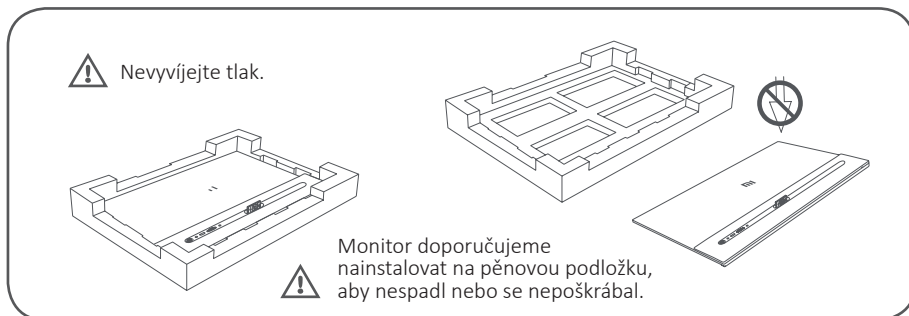

1. Rozbalte krabici, poté vyjměte monitor s ochrannou pěnovou podložkou z krabice a položte je na rovný stabilní povrch.

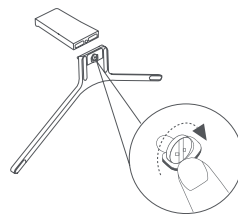

2. Nainstalujte stojan na podstavec a ze spodní strany základny jej upevněte pomocí palcového šroubu.

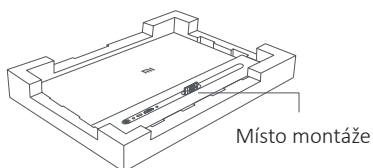

3. Odstraňte horní vrstvu pěny a plastový sáček a odkryjte montážní bod na zadní straně monitoru.

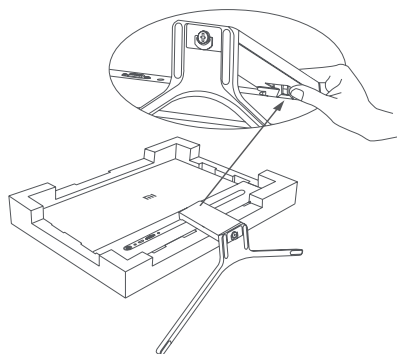

4. Nainstalujte stojan na montážní bod, dokud nezapadne na místo. Zkuste stojanem opatrně zatřást, abyste se ujistili, že je správně nainstalován.

Pozor: Ujistěte se, že je stojan řádně nainstalován, snížíte tak riziko náhodného pádu monitoru.

Poznámka: Stiskněte svorku a odstraňte stojan.

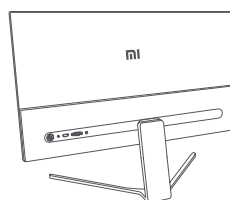

5. Oběma rukama opatrně vyjměte sestavený monitor a umístěte jej na rovný a stabilní povrch.
Poznámka: Dbejte na to, abyste při umísťování monitoru nevyvíjeli tlak na LCD obrazovku a nepoškodili ji.

Dopředu o 5°

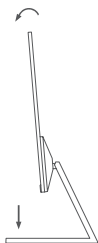

Dozadu o 21°



6. Upravte úhel monitoru podle vašeho přání.
Poznámka: Při nastavování úhlu monitoru doporučujeme jednou rukou držet základnu a druhou rukou manipulovat s monitorem. V opačném případě může monitor spadnout.

PŘIPOJENÍ

- Připojte VGA kabel. VGA kabel slouží pouze k přenosu dat nebo signálů přes VGA port. Prodává se samostatně.
 - a. Ujistěte se, že monitor i počítač jsou vypnuté.
 - b. Připojte jeden konec VGA kabelu k výstupnímu VGA portu počítače a druhý konec k VGA portu monitoru.
- Připojte HDMI kabel. HDMI kabel slouží pouze k přenosu dat nebo signálů přes HDMI port.
 - a. Ujistěte se, že monitor i počítač jsou vypnuté.
 - b. Připojte jeden konec HDMI kabelu k výstupnímu HDMI portu počítače a druhý konec k HDMI portu monitoru.
- Připojte sluchátka nebo jakékoli 3,5mm kompatibilní externí audio zařízení ke audio portu monitoru.

⚠ Poznámka: Pokud je napájecí nebo HDMI kabel poškozený, je nutné jej nahradit originálním kabelem zakoupeným u výrobce nebo v oddělení poprodejněho servisu.

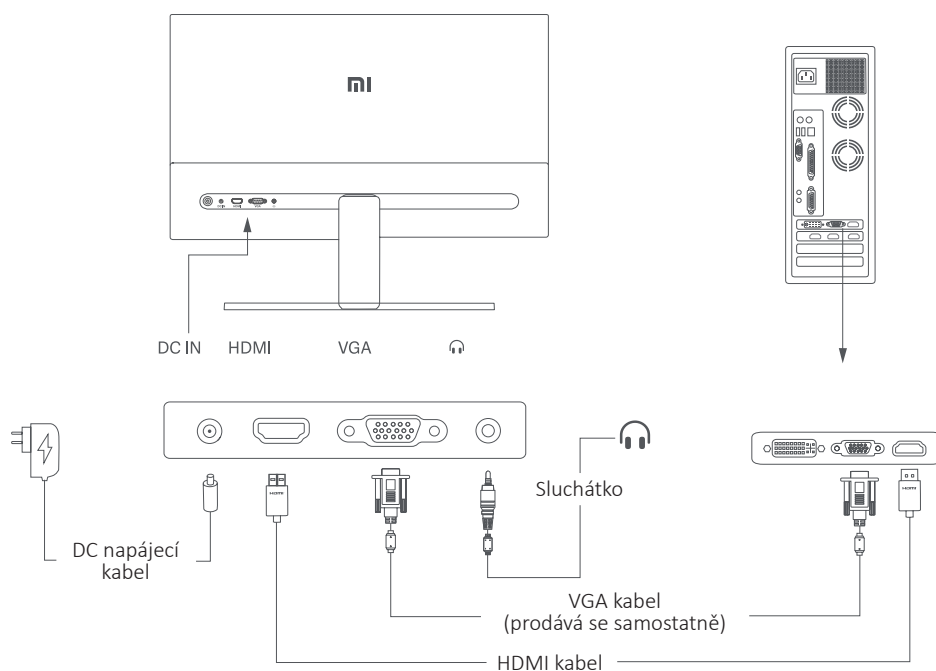

⚠ Poznámka: Audio port slouží pouze k výstupu audio signálů.

1. Napájecí port (DC IN): Vstup napájení.
2. HDMI (1,4) port: Maximální rozlišení 1920 × 1080, maximální obnovovací frekvence 75 Hz.
3. VGA port: Maximální rozlišení 1920 × 1080, maximální obnovovací frekvence 60 Hz.
4. Audio Port: Audio výstup.

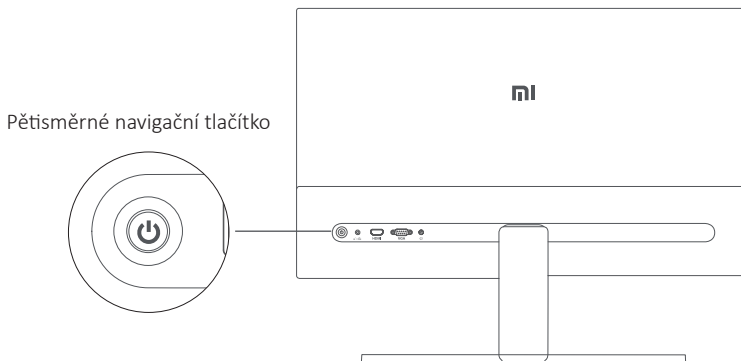

ZAPNUTÍ/VYPNUTÍ

Stiskněte prostřední část pětisměrného navigačního tlačítka



Zapnutí

Stiskněte a po dobu 3 sekund podržte prostřední část pětisměrného tlačítka.



Vypnutí

STAV KONTROLKY

● Ztlumená	Vypnuto
○ Svítí	Zapnuto
⦿ Bliká	V režimu spánku

POUŽITÍ PĚTISMĚRNÉHO NAVIGAČNÍHO TLAČÍTKA

Akce	Výsledek		
	Stiskněte pravou část	Pokud se na monitoru zobrazuje místní nabídka	Pokud se na monitoru zobrazuje hlavní nabídka
Stiskněte pravou část 	Otevření místní nabídky	Otevření hlavní nabídky	Přepnutí mezi možnostmi nabídky/ Zvolit
Stiskněte horní část 	Otevření místní nabídky	Tlačítko přímého přístupu 1	Nahoru/Zvýšit hodnotu
Stiskněte a po dobu 5 sekund podržte horní část 	Deaktivace nabídky	/	/
Stiskněte dolní část 	Otevření místní nabídky	Tlačítko přímého přístupu 2	Dolů/Snížit hodnotu
Stiskněte levou část 	Otevření místní nabídky	Zavření místní nabídky	Zpět

Poznámka: Jakmile je nabídka deaktivována, žádná z výše uvedených akcí ji již neotevře. Na obrazovce se zobrazí zpráva informující o uzamčení OSD (On Screen Display). Stisknutím a podržením libovolné části tlačítka po dobu 5 sekund nabídku aktivujete a OSD odemknete.

POPIS MENU

POPIS TLAČÍTKA PŘÍMÉHO PŘÍSTUPU

Tlačítko přímého přístupu 1

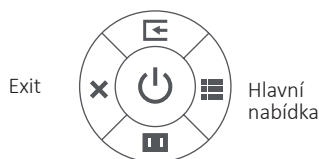

- Pokud není nabídka zobrazena, můžete místní nabídku otevřít stiskem libovolné části pětisměrného navigačního tlačítka (nahoru, dolů, doleva, doprava).
- Pokud je místní nabídka zobrazena, stisknutím libovolné části pětisměrného navigačního tlačítka (nahoru, dolů, doleva, doprava) zvolte odpovídající možnosti.
- Funkci tlačítka přímého přístupu můžete nastavit v Hlavní nabídka > Nastavení > Tlačítko přímého přístupu > Tlačítko přímého přístupu 1/Tlačítko přímého přístupu 2. Ve výchozím nastavení je tlačítko přímého přístupu 1 Nastavení vstupního zdroje a tlačítko přímého přístupu 2 Nastavení chytrého režimu.

POPIS HLAVNÍ NABÍDKY

Mi Monitor	Standard Mode	
Jas/Kontrast	Jas	
Displej	Kontrast	
Kvantizace vnímání (PQ)	Dynamický poměr kontrastu (DCR)	
Standardní režim	Úroveň černé	
Vstup		
Nastavení		
Zpět Enter/Zvolit Posunout/Upravit		

Hlavní nabídka	Podnabídka	Popis	Možnosti	Základní nastavení
Jas/Kontrast	Jas	Upravit jas monitoru	0-100	80
	Kontrast	Upravit kontrast monitoru	0-100	75
	Dynamický poměr kontrastu (DCR)	Upravit dynamický kontrast monitoru	Zapnuto/Vypnuto	Vypnuto 50
	Úroveň černé	Upravit úroveň černé monitoru	0-100	Standardní

Hlavní nabídka	Podnabídka	Popis	Možnosti	Základní nastavení	
Displej	Teplota barvy	Upravit teplotu barvy monitoru	0-100	Standardní	
	Odstín	Upravit odstín monitoru	Standardní/Teplý/Chladný/Vlastní	Standardní	
	Sytost	Upravit sytost monitoru	0-100	50	
	Gama	Upravit hodnotu gama monitoru	0-100	50	
	Poměr stran	Upravit poměr stran monitoru	1,8/2,0/2,2/2,4/2,6	2,2	
Kvantizace vnímání (PQ)	Doba odezvy	Upravit dobu odezvy monitoru	Plný/Automatický	Plný	
	Ostrost	Upravit ostrost monitoru	Ultrarychlý/Superrychlý/Rychlý/Normální	Normální	
	Automatické upravení	Automaticky upravit obraz při použití zdroje signálu VGA	0-100	50	
Standardní režim	Standardní režim	Nastavit Standardní režim	/	/	
	ECO režim	Nastavit Eco režim	Naráz je možné zvolit pouze jeden režim.	Standardní režim	
	Herní režim	Nastavit Herní režim			
	Režim Film	Nastavit režim Film			
Režim slabého modrého světla	Nastavit režim slabého modrého světla				
Vstup	HDMI	Přepnout vstupní zdroj na HDMI	/	/	
	VGA	Přepnout vstupní zdroj na VGA	/	/	
Nastavení	Jazyk	Zvolit jazyk nabídky	English/Español/Русский/Français/Italiano/Deutsch/Polški/عربي	English	
	Klávesová zkratka	1	Nastavit funkci tlačítka přímého přístupu 1	Teplota barvy/Chytré režimy/Vstup/Zdroj/Jas/Kontrast	Vstup
		2	Nastavit funkci tlačítka přímého přístupu 2	Teplota barvy/Chytré režimy/Vstup/Zdroj/Jas/Kontrast	Zdroj
	Nastavení OSD	Předvolby související s nabídkou Nastavení	Časovač	Chytré režimy	
	Objem	Upravit hlasitost monitoru	0-100	10 s	
	Informace	Číslo modelu/Aktuální rozlišení/Vstupní zdroj/HDMI logo/Nízký obsah modrého světla	/	50	
	Resetování	/	/	/	

BEZPEČNOSTNÍ POKYNY

- Nepoužívejte monitor ve vlhkém prostředí, jako jsou koupelny, kuchyně, sklepy nebo v blízkosti plaveckých bazénů.
- Ujistěte se, že monitor stojí na stabilním povrchu. Pokud monitor spadne nebo je převržen, může dojít k jeho poškození nebo zranění osob.
- Monitor uchovávejte a používejte na chladném, suchém a větraném místě. Uchovávejte monitor mimo dosah radiace a zdrojů tepla.
- Nezakrývejte ani neblokuje ventilační otvory na zadní straně monitoru. Nepokládejte monitor na postel, pohovku, příkrývku apod.
- Rozsah provozního napětí monitoru je uveden na štítku na zadní straně monitoru. Pokud si nejste jisti, jaké je napětí vašeho zdroje napájení, kontaktujte distributora monitoru nebo místní energetickou společnost.
- Pokud monitor neplánujete delší dobu používat, odpojte jej z elektrické zásuvky, čímž zabráníte možnému poškození v důsledku přepětí nebo úderu blesku.
- Nepřetěžujte elektrické zásuvky, mohlo by dojít k požáru nebo úrazu elektrickým proudem.
- Do monitoru nevkládejte žádné cizí předměty, v opačném případě může dojít ke zkratu a následnému požáru nebo úrazu elektrickým proudem.
- Monitor svépomocí nerozebírejte ani neopravujte. Pokud monitor nefunguje správně, požádejte o pomoc naše oddělení poprodejního servisu.
- Napájecí kabel nadměrně nenatahujte, neotáčejte ani jej neohýbejte.
- Na obrazovce je přilepen polarizátor (nejedná se o ochrannou fólii), neodtrhávejte jej. Poškození produktu uživatelem zruší záruku.

ŘEŠENÍ PROBLÉMŮ

Problém	Možné příčiny	Řešení
Monitor nelze zapnout	Monitor není napájen	Ujistěte se, že je napájecí kabel správně zapojen.
Tmavý obraz	Jas/kontrast není řádně nastaven	Upravte jas a kontrast.
Roztřesený nebo zvlněný obraz	Rušení	Monitor udržujte mimo dosah elektronických zařízení, která mohou způsobit elektrické rušení.
Bliká kontrolka a na obrazovce není žádný obraz	Žádný signál, vstup do režimu spánku	Zapněte počítač. / Ujistěte se, že grafická karta počítače funguje správně. / Ujistěte se, že VGA nebo HDMI kabel je správně zapojen.
Monitor zobrazuje, že aktuální rozlišení není podporováno.	Nesprávné rozlišení	Použijte doporučené nastavení rozlišení.
Nelze otevřít nabídku a monitor zobrazuje, že OSD je uzamčeno.	Nabídka je deaktivována	Stisknutím a podržením libovolné části pětisměrného navigačního tlačítka po dobu 5 sekund nabídku aktivujete a OSD odemknete.

SPECIFIKACE

Model	RMMNT27NF
Vstup napájení	12 V 2 A
Jmenovitý výkon*	Max 24 W
Velikost obrazovky	27"
Velikost viditelného obrazu:	(diagonálně) 685,98 mm
Rozeč bodů	0,3114 x 0,3114 mm
Jas	300 cd/m ² (TYP)
Kontrast	1000:1 (TYP)
Dynamický kontrast	1000000:1
Barevný gamut	16,7 M
Poměr stran	16:9
Doba odezvy:	6 ms (GTG)
Maximální rozlišení	1920 x 1080
Doporučené rozlišení	1920 x 1080
Maximální obnovovací frekvence:	75 Hz
Doporučená obnovovací frekvence:	60 Hz
Rozměry výrobku	613,2 (d) x 205,3 (š) x 476,0 (v) mm
Čistá hmotnost:	4,3 kg
Provozní teplota	0 °C až 40 °C
Provozní vlhkost	20%- 80% relativní vlhkost

* Napájení napájecího adaptéru není součástí dodávky.



Přijaté ochranné známky HDMI, HDMI High-Definition Multimedia Interface a logo HDMI jsou ochranné známky nebo registrované ochranné známky společnosti HDMI Licensing Administrator, Inc. ve Spojených státech a dalších zemích.

ZDRAVÍ OČÍ

Chcete-li se vyvarovat bolesti očí, krku, paží, loktů a ramen způsobené dlouhodobým používáním počítače, postupujte podle níže uvedených doporučení:

- Monitor umístíte ve vzdálenosti 20-28 palců (přibližně 50-70 cm) od očí.
- Mrkejte častěji, abyste zmírnili únavu očí při pohledu na monitor.
- Po dvou hodinách používání monitoru dopřejte očím 20minutovou pauzu.
- Odvráťte zrak od monitoru a po dobu alespoň 20 sekund se zaďte na vzdálenější objekt.
- Protáhněte tělo a uvolněte tak napětí krku, paží, zad a ramen.

POPIS SLABÉHO MODRÉHO SVĚTLA

V posledních letech je stále více pozornosti věnováno poškození očí způsobené modrým světlem. Obecně je vlnová délka modrého světla 400–480 nm a vlnová délka škodlivého modrého světla je 415–455 nm. Tento monitor je vybaven funkcí, která pomáhá snížit vystavení emisím modrého světla. Režim slabého modrého světla lze nastavit v nabídce Nastavení.

Chcete-li si prohlédnout informační list o produktu, naskenujte níže uvedený QR kód.



INFORMACE O LIKVIDACI A RECYKLACI

Všechny produkty s tímto označením je nutno likvidovat v souladu s předpisy pro likvidaci elektrických a elektronických zařízení (směrnice 2012/19/EU). Jejich likvidace společně s běžným komunálním odpadem je nepřijatelná. Všechny elektrické a elektronické spotřebiče likvidujte v souladu se všemi místními i evropskými předpisy na určených sběrných místech s odpovídajícím oprávněním a certifikací dle místních i legislativních předpisů. Správná likvidace a recyklace napomáhá minimalizovat dopady na životní prostředí a lidské zdraví. Další informace k likvidaci získáte u prodejce, v autorizovaném servisu nebo u místních úřadů.

EU PROHLÁŠENÍ O SHODĚ

Tímto Xiaomi Communications Co., prohlašuje, že typ rádiového zařízení RMMNT27NF je v souladu se směrnicí 2014/53/EU. Úplné znění EU prohlášení o shodě je k dispozici na této internetové adrese: www.wittytrade.cz/shoda



SK | UŽÍVATEĽSKÁ PRÍRUČKA

Pred prvým použitím výrobku si dôkladne prečítajte túto používateľskú príručku a odložte si ju pre budúce použitie.

PREHĽAD MONITORA

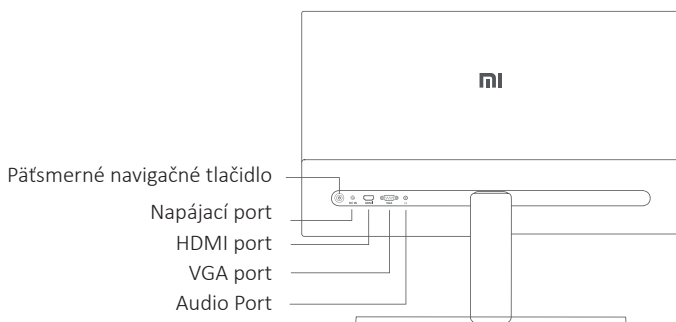

OBSAH BALENIA



Monitor

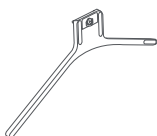

Podstavec



Stojan



Používateľská príručka

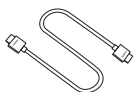

HDMI kábel

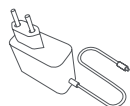

Napájací adaptér

INŠTALÁCIA

INŠTALÁCIA ZÁKLADNE

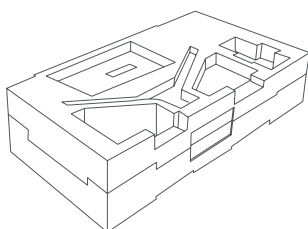
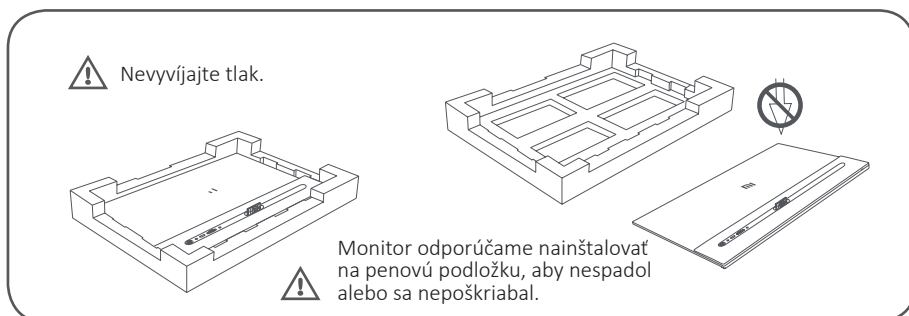

1. Rozbaľte škatuľu, potom zo škatule vyberte monitor s ochrannou penovou podložkou a položte ich na rovný stabilný povrch.

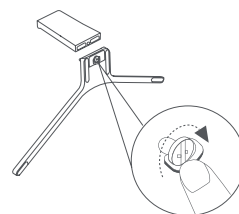

2. Stojan nainštalujte na podstavec a zo spodnej strany základne ho upevnite palcovou skrutkou.

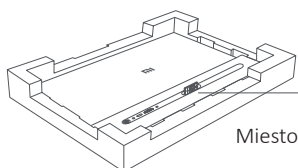

3. Odstráňte hornú vrstvu peny a plastové vrecúško a odkryte montážny bod na zadnej strane monitora

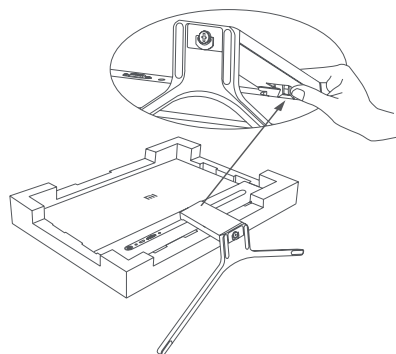

4. Stojan inštalujte na montážny bod, dokým nezapadne na miesto. Skúste stojanom opatrne zatriasť, aby ste sa uistili, že je správne nainštalovaný.

Pozor: Ubezpečte sa, že stojan je správne nainštalovaný, znížite tak riziko náhodného pádu monitora.

Poznámka: Stlačte svorku a odstráňte stojan.

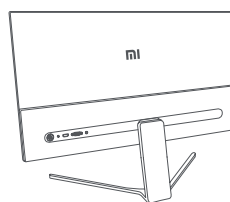

5. Oboma rukami opatrne vyberte zostavený monitor a položte ho na rovný a stabilný povrch.
Poznámka: Dbajte, aby ste pri umiestňovaní monitora nevyvíjali tlak na LCD obrazovku a nepoškodili ju.

Dopredu o 5°

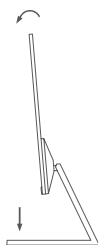

Dozadu o 21°



6. Uhol monitora upravte podľa vašich požiadaviek.
Poznámka: Pri nastavovaní uhla monitora odporúčame jednou rukou držať základňu a druhou rukou manipulovať s monitorom. V opačnom prípade môže monitor spadnúť.

PRIPOJENIE

- Pripojte VGA kábel. VGA kábel slúži iba na prenos údajov a signálov cez VGA port. Predáva sa samostatne.
 - a. Ubezpečte sa, že monitor aj počítač sú vypnuté.
 - b. Jeden koniec VGA kábla pripojte k výstupnému VGA portu počítača a druhý koniec k VGA portu monitora.
- Pripojte HDMI kábel. HDMI kábel slúži iba na prenos údajov a signálov cez HDMI port.
 - a. Ubezpečte sa, že monitor aj počítač sú vypnuté.
 - b. Jeden koniec HDMI kábla pripojte k výstupnému HDMI portu počítača a druhý koniec k HDMI portu monitora.
- K audio portu monitora pripojte slúchadlá alebo iné 3,5 mm kompatibilné externé audio zariadenie.

⚠ *Poznámka: Ak je napájací alebo HDMI kábel poškodený, treba ho nahradiť originálnym káblom kúpeným u výrobcu alebo v oddelení popredajného servisu.*

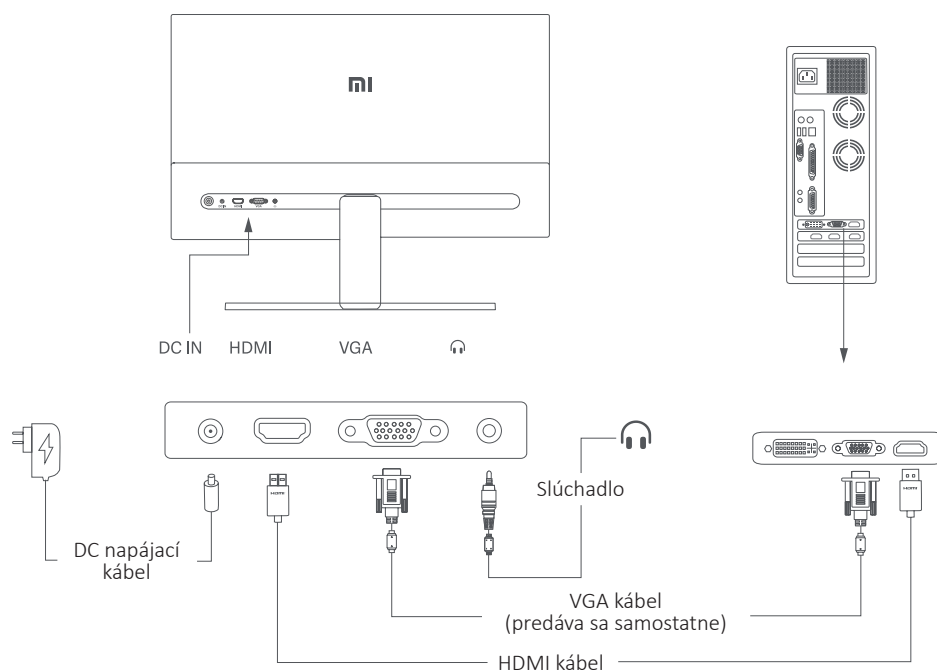

⚠ *Poznámka: Audio port slúži iba na výstup audio signálov.*

1. Napájací port (DC IN): Vstup napájania.
2. HDMI (1,4) port: Maximálne rozlíšenie 1920 × 1080, maximálna obnovovacia frekvencia 75 Hz.
3. VGA port: Maximálne rozlíšenie 1920 × 1080, maximálna obnovovacia frekvencia 60 Hz.
4. Audio Port: Audio výstup.

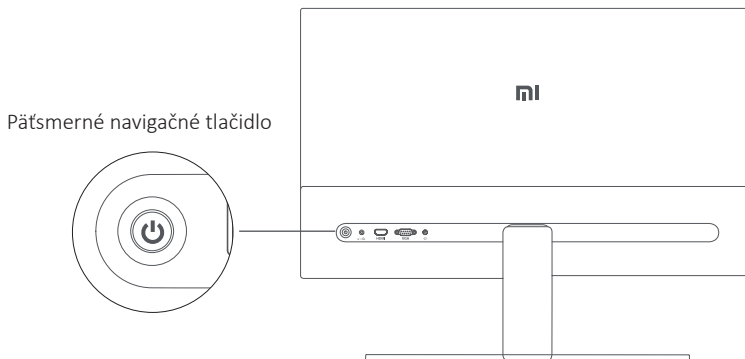

ZAPNUTIE/VYPNUTIE

Stlačte prostrednú časť päťsmerného navigačného tlačidla



Zapnutie

Stlačte a na 3 sekundy podržte prostrednú časť päťsmerného tlačidla.



Zapnutie

STAV KONTROLKY

● Stlmená	Vypnuté
○ Svieti	Zapnuté
⦿ Bliká	V režime spánku

POUŽITIE PÄŤSMERNÉHO NAVIGAČNÉHO TLAČIDLA

Akcia	Výsledok		
	Ak sa na monitore nezobrazuje ponuka	Ak sa na monitore zobrazuje miestna ponuka	Ak sa na monitore zobrazuje hlavná ponuka
Stlačte pravú časť 	Otvorenie miestnej ponuky	Otvorenie hlavnej ponuky	Prepnutie medzi možnosťami ponuky/ Zvoliť
Stlačte hornú časť 	Otvorenie miestnej ponuky	Tlačidlo priameho prístupu 1	Hore/Zvýšiť hodnotu
Stlačte a na 5 sekúnd podržte hornú časť 	Deaktivácia ponuky	/	/
Stlačte dolnú časť 	Otvorenie miestnej ponuky	Tlačidlo priameho prístupu 2	Dolu/Znížiť hodnotu
Stlačte ľavú časť 	Otvorenie miestnej ponuky	Zatvorenie miestnej ponuky	Späť

Poznámka: Keď je ponuka deaktivovaná, žiadna z vyššie uvedených akcií ju už neotvorí.

Na obrazovke sa zobrazí správa informujúca o uzamknutí OSD (On Screen Display).

Stlačením a podržaním ľubovoľnej časti tlačidla na 5 sekúnd ponuku aktivujete a OSD odomknete.

POPIS MENU

POPIS TLAČIDLA PRIAMEHO PRÍSTUPU

Tlačidlo priameho prístupu 1

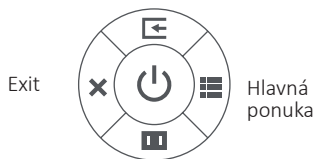

Tlačidlo priameho prístupu 2

- Ak ponuka nie je zobrazená, môžete miestnu ponuku otvoriť stlačením ľubovoľnej časti päťsmerného navigačného tlačidla (hore, dolu, doľava, doprava).
- Ak je miestna ponuka zobrazená, stlačením ľubovoľnej časti päťsmerného navigačného tlačidla (hore, dolu, doľava, doprava) zvolíte zodpovedajúce možnosti.
- Funkciu tlačidla priameho prístupu môžete nastaviť v Hlavná ponuka > Nastavenie > Tlačidlo priameho prístupu > Tlačidlo priameho prístupu 1/Tlačidlo priameho prístupu 2. V základnom nastavení je tlačidlo priameho prístupu 1 Nastavenie vstupného zdroja a tlačidlo priameho prístupu 2 Nastavenie inteligentného režimu.

POPIS HLAVNEJ PONUKY

Mi Monitor	Standard Mode	
Jas/Kontrast	Jas	
Displej	Kontrast	
Kvantizácia vnímania (PQ)	Dynamický pomer kontrastu (DCR)	
Štandardný režim	Úroveň čiernej	
Vstup		
Nastavenie		
Späť Enter/Zvoliť Posunúť/Upraviť		

Hlavná ponuka	Podponuka	Popis	Možnosti	Základné nastavenie
Jas/Kontrast	Jas	Upraviť jas monitora	0-100	80
	Kontrast	Upraviť kontrast monitora	0-100	75
	Dynamický pomer kontrastu (DCR)	Upraviť dynamický kontrast monitora	Zapnuté/Vypnuté	Vypnuté 50
	Teplota farby	Upraviť úroveň čiernej monitora	0-100	Štandardný

Hlavná ponuka	Podnabídka	Popis	Možnosti	Základné nastavenie	
Displej	Teplota farby	Upraviť teplotu farby monitora	0-100	Štandardný	
	Odtieň	Upraviť odtieň monitora	Štandardný/Teplý/Chladný/Vlastný	Štandardný	
	Sýtosť	Upraviť sýtosť monitora	0-100	50	
	Gama	Upraviť hodnotu gama monitora	0.-100	50	
	Pomer strán	Upraviť pomer strán monitora	1,8/2,0/2,2/2,4/2,6	2,2	
Kvantizácia vnímania (PQ)	Doba odozvy	Upraviť dobu odozvy monitora	Plný/Automatický	Plný	
	Ostroť	Upraviť ostrosť monitora	Ultrarýchly/Superrýchly/Rýchly/Normálny	Normálna	
	Automatické upravenie	Automaticky upraviť obraz pri použití zdroja signálu VGA	0-100	50	
Štandardný režim	Štandardný režim	Nastaviť štandardný režim	/	/	
	ECO režim	Nastaviť Eco režim	Naraz možno zvolit iba jeden režim.	Štandardný režim	
	Herný režim	Nastaviť Herný režim			
	Režim Film	Nastaviť režim Film			
	Režim slabého modrého svetla	Nastaviť režim slabého modrého svetla			
Vstup	HDMI	Prepnúť vstupný zdroj na HDMI	/	/	
	VGA	Prepnúť vstupný zdroj na VGA	/	/	
Nastavenie	Jazyk	Zvoliť jazyk ponuky	English/Español/Русский/Français/Italiano/Deutsch/Polски/ عربي	English	
	Klávesová skratka	1	Nastaviť funkciu tlačidla priameho prístupu 1	Teplota farby/Inteligentné režimy/Vstup/Zdroj/Jas/Kontrast	Vstup
		2	Nastaviť funkciu tlačidla priameho prístupu 2	Teplota farby/Inteligentné režimy/Vstup/Zdroj/Jas/Kontrast	Zdroj
	Nastavenie OSD	Predvoľby súvisiace s ponukou Nastavenie	Časovač	Inteligentné režimy	
	Objem	Upraviť hlasitosť monitora	0-100	10 s	
	Informácie	Číslo modelu/Aktuálne rozlíšenie/Vstupný zdroj/HDMI logo/Nízky obsah modrého svetla	/	50	
	Resetovanie	/	/	/	

BEZPEČNOSTNÉ POKYNY

- Nepoužívajte monitor vo vlhkom prostredí, ako sú kúpeľne, kuchyne, pivnice alebo v blízkosti plaveckých bazénov.
- Ubezpečte sa, že monitor stojí na stabilnom povrchu. Ak monitor spadne alebo sa prevrhne, môže dôjsť k jeho poškodeniu alebo zraneniu osôb.
- Monitor uchovávajte a používajte na chladnom, suchom a vetranom mieste. Monitor uchovávajte mimo dosahu radiácie a zdrojov tepla.
- Nezakrývajte ani neblokujte ventilačné otvory na zadnej strane monitora. Monitor nepokladajte na posteľ, pohovku, prikrývku a pod.
- Rozsah prevádzkového napätia monitora je uvedený na štítku na zadnej strane monitora. Ak si nie ste istí, aké je napätie vášho zdroja napájania, kontaktujte distribútora monitora alebo miestnu energetickú firmu.
- Ak monitor neplánujete používať dlhší čas, odpojte ho z elektrickej zásuvky, čím zabránite možnému poškodeniu v dôsledku prepätia alebo úderu blesku.
- Nepreťažujte elektrické zásuvky, mohlo by dôjsť k požiaru alebo úrazu elektrickým prúdom.
- Do monitora nekladajte žiadne cudzie predmety, v opačnom prípade môže dôjsť ku skratu a následnému požiaru alebo úrazu elektrickým prúdom.
- Monitor sami nerozoberajte ani neopravujte. Ak monitor nefunguje správne, požiadajte o pomoc naše oddelenie popredajného servisu.
- Napájací kábel príliš nenaťahujte, neotáčajte ani neohýbajte.
- Na obrazovke je prilepený polarizátor (nejde o ochrannú fóliu), neodtrhávajte ho. Poškodenie výrobku používateľom ruší záruku.

RIEŠENIE PROBLÉMOV

Problém	Možné príčiny	Riešenie
Monitor nejde zapnúť	Monitor nie je napájaný	Ubezpečte sa, že napájací kábel je správne zapojený.
Tmavý obraz	Jas/kontrast nie je správne nastavený	Upravte jas a kontrast.
Roztrasený alebo zvltnený obraz	Rušenie	Monitor udržujte mimo dosahu elektronických zariadení, ktoré môžu spôsobiť elektrické rušenie.
Bliká kontrolka a na obrazovke nie je žiadny obraz	Žiadny signál, vstup do režimu spánku	Zapnite počítač. / Ubezpečte sa, že grafická karta počítača funguje správne. / Ubezpečte sa, že VGA alebo HDMI kábel je správne zapojený.
Monitor zobrazuje, že aktuálne rozlíšenie nie je podporované.	Nesprávne rozlíšenie	Použite odporúčané nastavenie rozlíšenia.
Nemožno otvoriť ponuku a monitor zobrazuje, že OSD je uzamknuté.	Ponuka je deaktivovaná	Stlačením a podržaním ľubovoľnej časti päťsmerného navigačného tlačidla na 5 sekúnd ponuku aktivujete a OSD odomknete.

ŠPECIFIKÁCIA

Model	RMMNT27NF
Vstup napájania	12 V 2 A
Menovitý výkon*	Max 24 W
Veľkosť obrazovky	27"
Veľkosť viditeľného obrazu	(diagonálne) 685,98 mm
Rozstup bodov	0,3114 x 0,3114 mm
Jas	300 cd/m ² (TYP)
Kontrast	1000:1 (TYP)
Dynamický kontrast	1000000:1
Farebný gamut	16,7 M
Pomer strán	16:9
Doba odozvy	6 ms (GTG)
Maximálne rozlíšenie	1920 x 1080
Odporúčané rozlíšenie	1920 x 1080
Maximálna obnovovacia frekvencia	75 Hz
Odporúčaná obnovovacia frekvencia	60 Hz
Rozmery výrobku	613,2 (d) x 205,3 (š) x 476,0 (v) mm
Čistá hmotnosť	4,3 kg
Prevádzková teplota	0 °C až 40 °C
Prevádzková vlhkosť	20%- 80% relatívnej vlhkosti

* Napájanie napájacieho adaptéra nie je súčasťou dodávky.



Prijaté ochranné známky HDMI, HDMI High-Definition Multimedia Interface a logo HDMI sú ochranné známky alebo registrované ochranné známky spoločnosti HDMI Licensing Administrator, Inc. v Spojených štátoch a ďalších krajinách.

ZDRAVIE OČÍ

Ak sa chcete vyvarovať bolesti očí, krku, rúk, lakťov a pliec spôsobených dlhodobým používaním počítača, postupujte podľa nižšie uvedených rád:

- Monitor umiestnite vo vzdialenosti 20-28 palcov (cca 50-70 cm) od očí.
- Častejšie mrkajte, aby ste zmiernili únavu očí pri pohľade na monitor.
- Po dvoch hodinách používania monitora doprajte očiam 20-minútovú pauzu.
- Odvráťte zrak od monitora a aspoň 20 sekúnd sa dívajte na vzdialenejší objekt.
- Natiahnite si telo a uvoľnite tak napätie krku, rúk, chrbta a pliec.

POPIS SLABÉHO MODRÉHO SVETLA

V posledných rokoch sa čoraz viac pozornosti venuje poškodeniu očí spôsobené modrým svetlom. Všeobecne je vlnová dĺžka modrého svetla v rozsahu 400–480 nm a vlnová dĺžka škodlivého modrého svetla 415–455 nm. Tento monitor je vybavený funkciou, ktorá znižuje vystavenie emisiám modrého svetla. Režim slabého modrého svetla možno nastaviť v ponuke Nastavenie.

Ak si chcete pozrieť informačný list o výrobku, naskenujte nižšie uvedený QR kód.



INFORMÁCIE O LIKVIDÁCII A RECYKLÁCII

Všetky výrobky s týmto označením treba likvidovať v súlade s predpismi na likvidáciu elektrických a elektronických zariadení (smernica 2012/19/EÚ). Ich likvidácia spolu s bežným komunálnym odpadom je neprípustná. Všetky elektrické a elektronické spotrebiče likvidujte v súlade so všetkými miestnymi a európskymi predpismi na určených zberných miestach s príslušným oprávnením a certifikátom podľa miestnych a legislatívnych predpisov. Správna likvidácia a recyklácia pomáha minimalizovať negatívny vplyv na životné prostredie a ľudské zdravie. Ďalšie informácie o likvidácii získate u predajcu, v autorizovanom servise a na miestnych úradoch.

EÚ VYHLÁSENIE O ZHODE

Xiaomi Communications Co., Ltd týmto vyhlasuje, že rádiové zariadenie typu RMMNT27NF je v súlade so smernicou 2014/53/EÚ. Úplné EÚ vyhlásenie o zhode je k dispozícii na tejto internetovej adrese: www.wittytrade.cz/shoda



