

Elektronická kuchynská váha

orava

EV-14

Návod na obsluhu/Záruka

SK



CE

Model: EV-14

Určený účel použitia zariadenia

- Zariadenie je určené výlučne na určovanie hmotnosti potravín a iných drobných predmetov v domácnosti, v rozsahu, ktorý je stanovený technickými a prevádzkovými parametrami a funkciami, bezpečnostnými a užívateľskými pokynmi a vonkajšími vplyvmi prevádzkového prostredia.
- Váha sa nesmie používať na určovanie hmotnosti v obchodných vzťahoch, na výpočet poplatkov a sankcií a podobných typov platieb, v súdnictve, v zdravotníctve, vo farmaceutických laboratóriách, na určovanie cien a na ďalšie účely špecifikované podľa smernice Európskeho parlamentu a Rady 2014/31/EU o harmonizácii právnych predpisov členských štátov týkajúcich sa sprístupňovania váh s neautomatickou činnosťou na trhu.
- Elektrické spotrebiče ORAVA sú vyrobené podľa poznatkov súčasného stavu techniky a uznanej bezpečnostno-technických pravidiel. Napriek tomu môže nesprávnym a neodborným používaním alebo používaním v rozpore s určením vzniknúť nebezpečenstvo poranenia alebo ohrozenia života používateľa alebo tretej osoby, resp. poškodenie zariadenia a iných vecných hodnôt.

1. VŠEOBECNÉ BEZPEČNOSTNÉ POKYNY A UPOZORNENIA

Tento dokument obsahuje dôležité bezpečnostné pokyny a upozornenia pre bezpečnú, správnu a hospodárnu prevádzku elektrického/elektronického zariadenia. Jeho dodržiavanie pomáha užívateľovi vyhnúť sa rizikám, zvýšiť spoľahlivosť a životnosť výrobku.

1.1 Všeobecné bezpečnostné pokyny

- Pred uvedením zariadenia do prevádzky vám odporúčame pozorne si preštudovať návod na obsluhu a zariadenie obsluhovať podľa stanovených pokynov!
- Bezpečnostné pokyny a upozornenia uvedené v tomto návode nezahŕňajú všetky možné podmienky a situácie, ku ktorým môže dôjsť pri používaní zariadenia. Používateľ musí pochopiť, že faktorom, ktorý nie je možné zabudovať do žiadneho z výrobkov, je osobná zodpovednosť a opatrnosť. Tieto faktory teda musia zaistiť používatelia obsluhujúci toto zariadenie.
- Nedodržaním bezpečnostných pokynov a upozornení výrobcu nezodpovedá za akékoľvek vzniknuté škody na zdraví alebo majetku!
- Pred prvým použitím zariadenia odstráňte zo zariadenia všetok obalový materiál a etikety. Obalový materiál dôsledne zabezpečte a udržiajte mimo dosahu detí a nespôsobilých osôb.
- Pred prvým použitím zariadenia sa dôkladne presvedčte, že je zariadenie kompletné a nevykazuje viditeľné známky poškodenia. Ak je výrobok chybný alebo ak má akékoľvek viditeľné poškodenie, výrobok nepoužívajte.
- Návod na obsluhu udržiajte podľa možnosti v blízkosti zariadenia počas celej doby jeho životnosti. Návod na obsluhu vždy uchovávajte spolu so zariadením pre jeho použitie v budúcnosti a použitie novými používateľmi.
- Nemeňte technické parametre a charakteristiky zariadenia neautorizovanou zmenou či úpravou akejkoľvek časti zariadenia.
- Výrobca nezodpovedá za škody spôsobené počas prepravy, nesprávnym používaním, poškodením alebo zničením zariadenia vplyvom nepriaznivých poveternostných podmienok.
- Zariadenie používajte výhradne na určený účel a spôsobom, ktorý je stanovený výrobcom.

1.2 Bezpečnosť prevádzkového prostredia

- Nepoužívajte zariadenie v priemyselnom prostredí ani vo vonkajšom prostredí!
- Charakteristiky prevádzkového prostredia
 1. Teplota okolia: +5 ÷ +40 °C
 2. Vlhkosť: 5 ÷ 85 %
 3. Nadmorská výška: ≤ 2 000 m
 4. Výskyt vody: občasný výskyt vodnej pary
- Ďalšie charakteristiky sú určené podľa údajov na štítku a v časti „Technické údaje“ návodu na obsluhu.

1.3 Elektrická bezpečnosť

- Toto zariadenie je určené výlučne na napájanie bezpečným malým napätím – z primárnej batérie.
- Zariadenie pracuje s bezpečným malým napätím, preto pri používaní a obsluhu za rozumne predvídateľných podmienok nehrozí úraz elektrickým prúdom.

1.4 Bezpečnosť osôb

- Toto zariadenie je určené na používanie osobami bez odbornej kvalifikácie (laikmi), podľa pokynov určených výrobcom.
- Obsluhu zariadenia náležia činnosti ako je zapínanie a vypínanie zariadenia, používateľská manipulácia a nastavovanie prevádzkových parametrov, vizuálna alebo sluchová kontrola zariadenia a používateľské čistenie a údržba.
- Toto zariadenie môžu používať deti od 3 rokov a osoby so zníženými fyzickými, zmyslovými alebo duševnými schopnosťami alebo s nedostatkom skúseností alebo znalostí, ak sú pod dozorom alebo dostali pokyny týkajúce sa bezpečného používania zariadenia a porozumeli nebezpečenstvu, ktoré je s tým spojené.
- Deti sa nesmú hrať so zariadením.
- Čistenie a údržbu používateľom nesmú vykonávať deti bez dozoru.

1.5 Čistenie, údržba a opravy

- Bežné používateľské čistenie a údržbu zariadenia vykonávajte len odporučeným spôsobom. Na čistenie nepoužívajte rozpúšťadlá ani drsné čistiace prostriedky a predmety. Znečistenie a viditeľné škvrny od dotyku prstov, resp. rúk je možné vyčistiť použitím čistiacich prostriedkov, špeciálne navrhnutých na čistenie domácich spotrebičov a spotrebnej elektroniky, resp. zariadení inštalovaných v interiéri vozidla.
- Zariadenie nikdy svojpomocne neopravujte!
- Záručnú, ale aj pozáručnú opravu zariadenia zverte len príslušnému kvalifikovanému odborníkovi^(*).

^(*) Príslušný kvalifikovaný odborník: predajné oddelenie výrobcu alebo dovozcu alebo osoba, ktorá je kvalifikovaná a oprávnená vykonávať tento druh činnosti so schopnosťou vyhnúť sa všetkým nebezpečenstvám.

2. Špeciálne bezpečnostné upozornenia

- Elektrické zariadenie je navrhnuté a vyrobené takým spôsobom, aby umožňovalo bezpečnú obsluhu a používanie osobami bez odbornej kvalifikácie. Aj napriek všetkým opatreniam, ktoré boli výrobcom vykonané pre bezpečné používanie, obsluha a používanie nesú so sebou určité zostatkové riziká a s nimi spojené možné nebezpečenstvá.
- Pre upozornenie na možné nebezpečenstvá boli na zariadení a v spravidelnej dokumentácii použité nasledujúce symboly a ich význam:



Tento symbol upozorňuje používateľov, že pri nedodržaní bezpečnostných pokynov pri používaní a obsluhu zariadenia hrozí: Nebezpečenstvo vážneho zranenia!
Nebezpečenstvo poškodenia zariadenia alebo inej škody na majetku!

Preprava/Prenášanie

- Pri preprave a použití napr. prepravného vozíka dbajte na opatrnosť pri pohybe, aby nedošlo k prevrhnutiu zariadenia.
- Zariadenie prepravujte/prenášajte až po dôkladnej obhliadke priestoru a trasy, ktoré musia byť bez prekážok.
- Zariadenie nikdy neprenášajte, pokiaľ je v prevádzkovej činnosti. Zariadenie neprenášajte, pokiaľ je pripojené k sieťovej zásuvke.
- Zariadenie prenášajte pevným uchopením za spodný okraj podstavy alebo pevných častí jeho tela. Pri prenášaní dbajte na to, aby vaše ruky a zariadenie neboli vlhké alebo klzké.
Hrozí nebezpečenstvo vážneho zranenia alebo ohrozenia života!
Hrozí nebezpečenstvo poškodenia zariadenia!

Rozbalenie/Obaly

- Zariadenie (a príslušenstvo, ak je ním zariadenie vybavené) pred jeho uvedením do prevádzky vybalte a zbavte všetky jeho časti zvyškov obalových materiálov, etiekiet a štítkov. Obalové materiály odložte na bezpečné miesto, predovšetkým mimo dosahu detí a nespôsobilých osôb, alebo ich bezpečne zlikvidujte.
- Zariadenie pred jeho uvedením do prevádzky očistite podľa pokynov v časti „Uvedenie do prevádzky“, resp. „Čistenie a údržba“.
- Zariadenie (jeho časti s elektronikou) nikdy nečistite spôsobom, pri ktorom by mohlo dôjsť k natečeniu čistiacej kvapaliny do zariadenia. Tieto časti očistite len mierne navlhčenou tkaninou a utrite do sucha alebo nechajte uschnúť.
- Zariadenie neponárajte do vody ani iných tekutín.
Hrozí nebezpečenstvo poškodenia zariadenia!

Kontrola/Uvedenie do prevádzky

- Odporúčame vykonať prvotnú aj následné pravidelné kontroly zariadenia.
- Zariadenie nikdy nepoužívajte, pokiaľ je neúplné, poškodené alebo v priebehu používania došlo k poškodeniu akejkoľvek jeho časti.
- Nepoužívajte neoriginálne a neúplné časti zariadenia a jeho príslušenstvo.
Hrozí nebezpečenstvo vážneho zranenia!
- Pokiaľ bolo zariadenie prepravované a skladované pri nízkych teplotách alebo nadmernej vlhkosti (napr. v zimnom období), najskôr ho nechajte asi 1/2 až 1 hodinu „aklimatizovať“ pri izbovej teplote, čím sa odstráni prípadná vlhkosť v elektronických častiach, ktorá vzniká pri zmene teploty prostredia.
Hrozí nebezpečenstvo poškodenia zariadenia!

Umiestnenie/Inštalácia

- Zariadenie umiestňujte iba na:
 - rovné, pevné a stabilné podložky – na stoly a stolíky a na časti nábytku určené na používanie kuchynských zariadení.
- Vždy sa uistite, že miesto, na ktoré chcete zariadenie umiestniť, má dostatočný priestor, mechanickú pevnosť a nosnosť.

Upozornenie!

- Zariadenie neumiestňujte:
 - na nerovný, nestabilný a znečistený povrch,
 - na tesný okraj stolov, stolíkov alebo častí nábytku,
 - v blízkosti nádob s vodou alebo inými tekutinami.
- Zariadenie nevystavujte pôsobeniu:
 - priameho slnečného žiarenia a zariadení produkujúcich nadmerné teplo,
 - náhlejšej a výraznej zmeny teploty okolia,
 - vibrácií a mechanického namáhania,
 - nadmernej prašnosti,
 - vody a nadmernej vlhkosti,
 - hmyzu,
 - agresívneho vonkajšieho prostredia.

Varovanie!

- Zariadenie umiestňujte na miesto, na ktoré nemôžu voľne dosiahnuť deti.
- Zabráňte, aby deti so zariadením manipulovali. Zariadenie sa môže na deti prevrhnúť a spôsobiť im zranenie.
- Mechanické poškodenie (napr. prasknutie plastových krytov) zariadenia môže spôsobiť vážne zranenie.
Hrozí nebezpečenstvo vážneho zranenia!
Hrozí nebezpečenstvo poškodenia zariadenia alebo iných vecných škôd!

Prevádzka/Dozor

- Pre správnu a spoľahlivú prevádzku elektronického zariadenia, ktoré bolo skladované pri nízkych teplotách a pri nadmernej vlhkosti (napr. v zimnom období), najskôr nechajte zariadenie aklimatizovať.
- Zariadenie používajte vo vodorovnej polohe a umiestnené na pevnej podložke. Nerovná, nestabilná alebo mäkká podložka môže nepriaznivo ovplyvniť správnosť výsledkov merania hmotnosti.
- Zariadenie nepoužívajte v blízkosti pôsobenia silného elektromagnetického poľa. Pôsobenie silného elektromagnetického poľa môže ovplyvniť správnosť funkcií elektronického zariadenia.
- Zariadenie nepoužívajte v blízkosti nádob obsahujúcich vodu. Ak by zariadenie spadlo do vody, odneste ho na kontrolu do odborného servisu, aby preverili, či je bezpečné a správne funguje.
- Zariadenie skladujte na čistom a suchom mieste. Pri skladovaní zariadenie nezaťažujte.

- Zariadenie nikdy nepreťažujte nad limity stanovené technickými parametrami!
- V prípade, že zariadenie vykazuje neštandardné prejavy, nechajte zariadenie skontrolovať v odbornom servise.
- Pokiaľ je súčasťou zariadenia akákoľvek bezpečnostná časť/súčasť (mechanická, elektrická/elektronická), nikdy nevyradujte túto časť/súčasť z činnosti! Ak je bezpečnostná časť/súčasť poškodená alebo nefunkčná, zariadenie nepoužívajte!
- Nikdy nepodceňujte možné nebezpečenstvá a dbajte na zvýšenú opatrnosť!!!

Zdroje napájania/Batérie

Bezpečnostné pokyny k výmene a k nakladaniu so zdrojom napájania – batérie:

Upozornenie!

- Pri používaní elektrických/elektronických zariadení, ktoré sú vybavené zdrojom jednosmerného napätia – batériou alebo akumulátorom, vždy dôsledne dodržujte dôležité bezpečnostné pokyny a upozornenia pri obsluhu a nakladaní s týmito zdrojmi.

Varovanie!

- Batérie nikdy nenabíjajte!
- Batérie nikdy nerozoberajte!
- Batérie nikdy nezahrievajte a nevhadzujte do ohňa!

Pri nedodržaní bezpečnostných pokynov hrozí:

Nebezpečenstvo vážneho zranenia!

Nebezpečenstvo explózie!

Chemické nebezpečenstvo!

Nebezpečenstvo poškodenia zariadenia alebo iných vecných škôd!

Upozornenie!

- Zariadenie je vybavené zdrojom napájania, ktorý je možné vymieňať používateľom – batérie.
- Pri nesprávnej výmene a manipulácii hrozí nebezpečenstvo – elektrický skrat, explózia, vytečenie elektrolytu, poleptanie.
- Batérie likvidujte v zmysle platných predpisov a ustanovení pre likvidáciu elektronických zariadení.

Upozornenie!

- Batérie vždy skladujte mimo dosahu detí, nespôsobilých osôb a domácich zvierat.
- Použité batérie starostlivo uschovajte, aby ich nemohli prehltnúť deti, a čo najskôr zlikvidujte. V prípade, že by došlo k prehltnutiu batérií, ihneď vyhľadajte lekársku pomoc.
- Používajte výlučne rovnaký alebo rovnocenný typ batérií špecifikovaný výrobcom. Nepoužívajte nové batérie spolu so starými. Môže to viesť k poškodeniu zariadenia.
- Batérie pred vložením do zariadenia utrite suchou tkaninou. Zabezpečte tak lepsi elektrický kontakt.

- Batérie vložte tak, aby súhlasili symboly „+“ a „-“ na batériách a na vnútornej strane krytu zariadenia.
- Nemanipulujte s batériami kovovým náradím (napr. pinzetou a pod.). Vodivý kontakt obidvoch pólov batérie môže spôsobiť skrat.
- Pokiaľ zariadenie dlhšiu dobu nepoužívate, odporúča sa batérie zo zariadenia vybrať. Chránite tak zariadenie pred poškodením od vytečených batérií. Pokiaľ by došlo k vytečeniu batérií, nechajte zariadenie vyčistiť v autorizovanom servise.

Čistenie a údržba zariadení určených na styk s potravinami

- Zariadenie je určené na styk s potravinami. Preto pred jeho prvým použitím a následne vždy po použití zariadenie a jeho príslušenstvo vždy dôkladne očistite a zbavte všetky jeho časti zvyškov potravín.
- Čistenie zariadenia vykonávajte podľa nasledujúcich pokynov:
 - Na čistenie krytov, častí a príslušenstva zariadenia používajte iba mäkkú hubku alebo tkaninu a tekuté čistiace prostriedky, určené na čistenie a umývanie kuchynského riadu.
 - Nepoužívajte abrazívne (drsné) čistiace prostriedky ako napr. oceľové drôtenky, čistiace prášky a pod. Nepoužívajte žiadne škrabky a ostré náčinie.
 - Nepoužívajte parné a/alebo vysokotlakové čističe, pretože môžu spôsobiť poškodenie častí zariadenia.
 - Na hubku alebo tkaninu naneste malé množstvo koncentráту tekutého čistiaceho prostriedku. Znečistené časti primeraným tlakom, ale dôkladne otrite a zbavte ich všetkých zvyškov potravín a tukov.
 - Očistené plochy zariadenia a jeho častí následne poutierajte mäkkou tkaninou a prípadne omyte (príslušenstvo) teplou vodou.
 - Tento postup uplatnite primerane, alebo opakujte 2- až 3-krát, aby boli odstránené všetky zvyšky potravín a čistiaceho prostriedku.
 - Očistené a omyté plochy zariadenia a jeho častí na záver vždy dôkladne osušte mäkkou tkaninovou alebo papierovou utierkou.

Obsluha

Popis zariadenia:

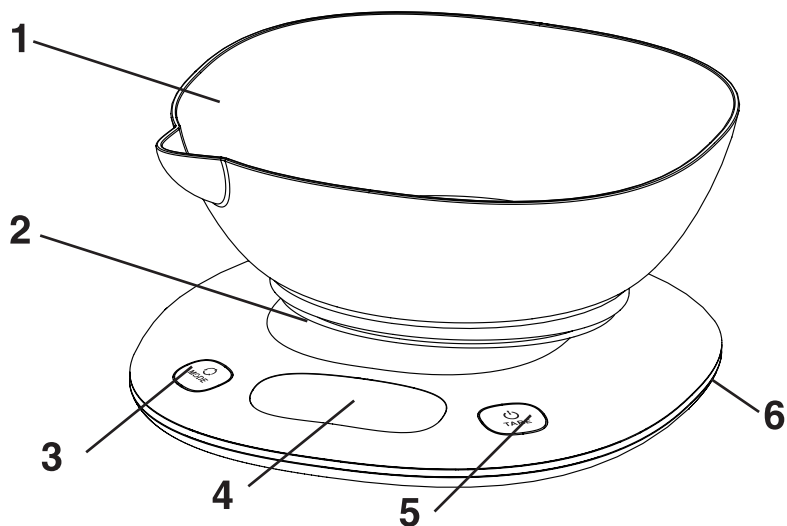

- 1 vážiaca miska
- 2 vážiaca plocha
- 3 MODE tlačidlo (váhové a objemové merné jednotky)
- 4 displej
- 5 $\text{\textcircled{P}}$ /TARE tlačidlo (zap./vyp./Tare)
- 6 kryt priestoru pre batérie (spodok váhy)

Príprava

Napájanie

Zariadenie pracuje na jednu 3 V batériu CR2032.

Pred používaním zariadenia je potrebné do zariadenia vložiť batériu. Otvorte kryt (6) priestoru pre batériu a vložte jednu CR2032 3 V batériu. Dodržte správnu polaritu + a -. Kladný pól musí smerovať navrch. Zatvorte kryt priestoru pre batérie.

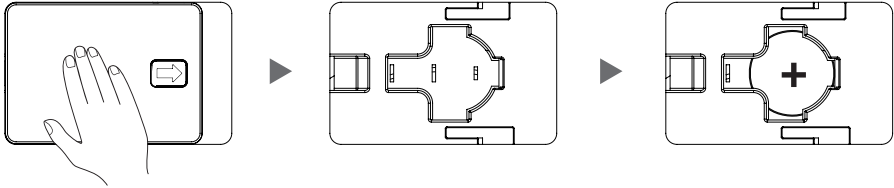

Váhu zapnete dotykom prsta na plochu /TARE a vypnete pridržením prsta na cca 3 sekundy.

Umiestnenie

Zariadenie postavte na rovný, pevný a tvrdý povrch. Nekladajte ho napr. na koberec.

Váženie

- 1 Na váziacu plochu položte ešte pred zapnutím zariadenia misku alebo inú nádobu.
- 2 Dotykom na tlačidlo /TARE zapnete váhu.
- 3 Pred vážením počkajte, kým sa na displeji zobrazí **0**.
- 4 Stláčaním tlačidla **MODE** zvolte režim váženia hmotnosti v gramoch (tak, aby svietil indikátor pre váhové jednotky **g**).
- 5 Položte na misku pripravené potraviny (na displeji sa objaví ich váha).
Ak váha potravín prekročí hodnotu 5 000 g, na displeji sa zobrazí hlásenie chyby **EEEE**.

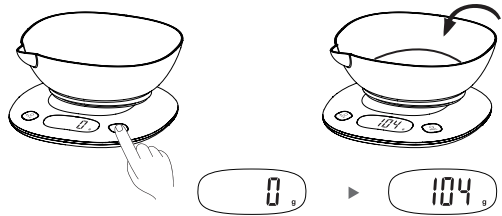

Prepínanie jednotiek

Váha je z výroby nastavená na merné jednotky g.

Ak potrebujete zmeniť merné jednotky (g, oz, ml, cup) postupujte nasledovne:

1. Na ľavej strane váhy sa nachádza prepínač jednotiek **MODE**.
2. Opakovane stlačajte tlačidlo **MODE** pre výber merných jednotiek (g, oz, ml, cup).

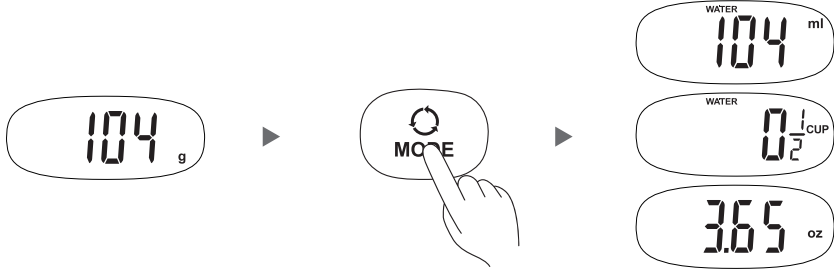

Funkcia TARE



Ak chcete zvážiť niekoľko druhov potravín a nechcete po každom vážení misku vyprázdňovať, postupujte nasledujúcim spôsobom:

Po prvom odvážení dotknutím na tlačidlo /TARE. Na displeji sa zobrazí 0g.



Môžete pridávať a vážiť ďalšie potraviny až po maximálnu nosnosť váhy 5 000 g, pričom už odváženú potravinu nemusíte vyberať z misky (po pridaní a odvážení ďalšej potraviny vždy stlačte tlačidlo /TARE).

Meranie objemu mlieka/vody

- 1 Zariadenie postavte na rovný, pevný a tvrdý povrch. Nekladte ho napr. na koberec.
- 2 Stlačením tlačidla /TARE zapnite váhu.
- 3 Pred meraním počkajte, kým sa na displeji zobrazí 0.
- 4 Stláčaním tlačidla **MODE** zvolte režim merania objemu vody tak, aby svietil indikátor pre jednotky **ml, cup (WATER, MILK)**.
- 5 Na vážiacu plochu položte vhodnú nádobu na meranú kvapalinu. Dotykom na tlačidlo /TARE, aby sa váha vynulovala a na displeji sa zobrazila 0.
- 6 Do nádoby nalejte meranú kvapalinu. Na displeji sa zobrazí objem kvapaliny v ml alebo cup.

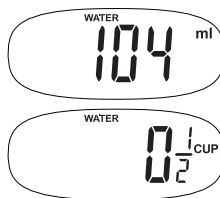

Vypnutie váhy

Automatické vypnutie

Ak váhu určitý čas nepoužívate a na displeji bude dlhšie zobrazená nula, váha sa automaticky vypne za približne 60 sekund.

Manuálne vypnutie

Zariadenie po použití vypnete dotknutím a pridrжанím tlačidla /TARE. Displej zhasne.

Výstražné indikátory

- 1 Ak váha potravín prekročí hodnotu 5 000 g, na displeji sa zobrazí hlásenie chyby **EEEE**. Maximálna nosnosť váhy 5 000 g bola prekročená. Ihneď zložte váženú potravinu, aby nedošlo k poškodeniu váhy.
- 2 Slabé batérie - na displeji svieti symbol **Lo**. Je potrebná výmena batérií za nové.
- 3 Váha pred vážením nie je stabilná (umiestnená na nestabilnom povrchu), na displeji sa zobrazí hlásenie chyby **unSt**. Umiestnite váhu na stabilné miesto.

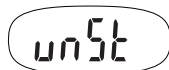

Výmena batérií a ich likvidácia

Ak sa na displeji zobrazí **Lo**, je nutné vymeniť batérie. Ekologickú likvidáciu použitých batérií zabezpečíte ich odovzdaním u svojho špecializovaného predajcu, alebo ich vyhodíte do špeciálnych kontajnerov, ktoré na tento účel pripravila obec. Informujte sa o spôsobe likvidácie batérií v zmysle platných miestnych predpisov a noriem. Nelikvidujte ich v netriedenom komunálnom odpade. Ak zariadenie neplánujete dlhší čas používať, vyberte z neho batérie. Zabráňte tak ich vybitiu a prípadnému poškodeniu zariadenia vytečeným elektrolytom.

Čistenie a údržba

Váhu čistíte len suchou handričkou mierne navlhčenou vo vode. Na čistenie nepoužívajte žiadne drsné čistiace prostriedky ani rozpúšťadlá, ako je lieh, benzín alebo riedidlo.

Váhu neponárajte do vody.

Všetky plastové časti očistite ihneď po vážení mastných potravín, korenia, silne aromatizovaných a farbených potravín. Vyhnite sa kontaktu váhy s kyslými potravinami (citrusové šťavy a pod.).

Upozornenie!

Ak displej trvalo ukazuje chybové hlásenie **EEEE**, alebo v prípade, že váha nefunguje, hoci ste vymenili batérie, obráťte sa na predajcu alebo autorizovaný servis.

Technické údaje

Napájanie:	jednosmerné 3 V z batérie (1x 3 V CR2032)
Merné jednotky:	g, oz, ml, cup
Maximálna vážená hmotnosť:	5 000 g
Rozmery váhy (š x v x h):	18 x 21 x 3,5 cm (bez misky)
Hmotnosť:	0,3 kg (bez batérie/misky)

Právo na zmeny vyhradené!

Výrobca:

ORAVA retail 1, a.s.
Seberíného 2
821 03 Bratislava
Slovenská republika

Dovozca:

ORAVA retail 1, a.s.
Seberíného 2
821 03 Bratislava
Slovenská republika

ORAVA distribution CZ, s.r.o.
Ostravská 494
739 25 Sviadnov
Česká republika

LIKVIDÁCIA POUŽITÝCH ELEKTRICKÝCH A ELEKTRONICKÝCH ZARIADENÍ



Symbol na výrobku alebo jeho balení udáva, že tento výrobok nepatrí do domáceho odpadu. Je nutné odniesť ho do zberného miesta pre recykláciu elektrického a elektronického zariadenia.

Zaistením správnej likvidácie tohto výrobku pomôžete zabrániť negatívnym dôsledkom na životné prostredie a ľudské zdravie, ktoré by inak boli spôsobené nevhodnou likvidáciou tohto výrobku. Podrobnejšie informácie o recyklácii tohto výrobku zistíte na príslušnom miestnom úrade, v službe pre likvidáciu domáceho odpadu alebo v obchode, kde ste výrobok zakúpili.



Tento výrobok zodpovedá všetkým základným požiadavkám smerníc EÚ, ktoré sa naň vzťahujú.