

NÁVOD NA POUŽÍVANIE

CHLADNIČKA S MRAZNIČKOU



Pred inštaláciou si pozorne prečítajte tieto pokyny. Inštalácia tak bude jednoduchšia a bude zaručené, že produkt je nainštalovaný správne a bezpečne. Uschovajte si tieto pokyny v blízkosti produktu na budúce použitie.

SLOVENČINA



MFL71667916
Rev.02_070121

www.lg.com

Copyright © 2020-2021 LG Electronics Inc. Všetky práva vyhradené

OBSAH

Tento návod na používanie môže obsahovať obrazový materiál a obsah, ktoré sa líšia od modelu, ktorý ste si zakúpili.

Tento návod podlieha revízií vykonanej výrobcom.

BEZPEČNOSTNÉ POKYNY

PRED POUŽITÍM SI PREČÍTAJTE VŠETKY POKYNY	4
VAROVANIE	4
UPOZORNENIE	10
STAROSTLIVOSŤ O ŽIVOTNÉ PROSTREDIE	12

INŠTALÁCIA

Pred inštaláciou	13
Vybratie dveriek chladničky a mrazničky	14
Pripojenie prívodu vody	17
Zarovnanie a nastavenie dverí	18
Zapnutie napájania	20
Presun spotrebiča kvôli premiestneniu	20

PREVÁDZKA

Pred použitím	22
Funkcie výrobku	25
Ovládací panel	29
Dávkovač vody a výrobnik ľadu	30
Automatický výrobnik ľadu	32
InstaView	33
Dvierka vo dverách	34
Prídavný priestor	36
Zásuvka	36
Polička	37
Kôš na dverách	38

INTELIGENTNÉ FUNKCIE

Aplikácia LG ThinQ	39
Smart Diagnosis	41

ÚDRŽBA

Čistenie	42
----------------	----

Vzduchový Filter	43
Vodný filter.....	43

RIEŠENIE PROBLÉMOV

Kým zavoláte servis.....	46
--------------------------	----

BEZPEČNOSTNÉ POKYNY

PRED POUŽITÍM SI PREČÍTAJTE VŠETKY POKYNY

Cieľom týchto bezpečnostných pravidiel je predchádzať nepredvídaným rizikám a škodám spôsobeným nebezpečným alebo nesprávnym používaním produktu.

Tieto pravidlá sú rozdelené do skupín „**VAROVANIA**“ a „**UPOZORNENIA**“, ktoré sú podrobnejšie vysvetlené nižšie.

Bezpečnostné správy



Tento symbol označuje situácie a činnosti, ktoré môžu predstavovať riziko. Text označený týmto symbolom si dôkladne prečítajte a postupujte podľa pokynov, aby ste týmto rizikám predišli.



VAROVANIE

označuje situácie, v ktorých môže mať nedodržanie pokynov za následok závažné zranenie alebo smrť.



UPOZORNENIE

označuje situácie, v ktorých môže nedodržanie pokynov spôsobiť menej závažné zranenie alebo poškodenie produktu.

VAROVANIE

VAROVANIE

Aby ste pri používaní tohto výrobku znížili riziko výbuchu, vzniku požiaru, usmrtenia, zásahu elektrickým prúdom, poranenia alebo obarenia osôb, dodržiavajte základné bezpečnostné opatrenia vrátane opatrení, ktoré sa uvádzajú nižšie:

Technická bezpečnosť

- Toto zariadenie smú deti vo veku aspoň 8 rokov a osoby so zníženými fyzickými, zmyslovými alebo duševnými schopnosťami či s nedostatkom skúseností a znalostí používať pod dozorom alebo po poučení o bezpečnom používaní spotrebiča a za predpokladu, že prípadným rizikám porozumeli. Deťom nedovoľte hrať sa so spotrebičom. Deti nesmú bez dozoru spotrebič čistiť ani vykonávať jeho používateľskú údržbu.
- Tento spotrebič nie je určený na používanie osobami (vrátane detí) so zníženými fyzickými, zmyslovými alebo duševnými schopnosťami, či s nedostatkom skúseností a znalostí, pokiaľ nie sú pod dozorom alebo ich osoba zodpovedná za ich bezpečnosť nepoučila o používaní spotrebiča. Deti musia byť pod dozorom, aby sa so spotrebičom nehrali.
- Deti vo veku od 3 do 8 rokov môžu do chladiacich spotrebičov veci ukladať a vykladať ich von.
- Tento spotrebič je určený na použitie v domácnosti a na iných miestach, ako sú napríklad:
 - kuchyne pre zamestnancov v obchodoch, kanceláriách a na iných pracoviskách;
 - vidiecke domy, hotely, motely a iné typy obytných budov využívaných klientmi;
 - penzióny a podobné typy ubytovacích zariadení;
 - priestory poskytujúce catering a iné nekomerčné služby.
- Toto chladiace zariadenie nie je určené na použitie ako zabudovaný spotrebič.



Tento symbol upozorňuje na horľavé materiály, ktoré sa môžu vznietiť a spôsobiť požiar v prípade vašej neopatrnosti.

- Tento spotrebič obsahuje malé množstvo izobutánového chladiva (R600a), ktoré je tiež horľavé. Počas prepravy a inštalácie spotrebiča je potrebné zabezpečiť, aby sa nepoškodil žiaden z komponentov chladiaceho okruhu.

- Chladiaca látka a izolačný plyn použité v zariadení vyžadujú osobitný postup likvidácie. Pred ich likvidáciou sa poraďte so servisným zástupcom alebo s podobne kvalifikovanou osobou.
- Nepoškodte chladiaci okruh.
- Ak je napájací kábel alebo zástrčka poškodená alebo otvory v zásuvke sú uvoľnené, kábel nepoužívajte a kontaktujte autorizované servisné stredisko.
- Na zadnú časť spotrebiča neumiestňujte viacero prenosných zásuviek pre prenosné napájacie zdroje.
- Po úplnom odstránení všetkej vlhkosti a prachu elektrickú zástrčku bezpečne zapojte do zásuvky.
- Pri odpájaní spotrebiča od zásuvky nikdy neťahajte za napájací kábel. Zástrčku vždy pevne uchopte a vytiahnite ju priamo z elektrickej zásuvky.
- Ventilačné otvory v kryte spotrebiča alebo v priestore, v ktorom je spotrebič vstavaný, udržiavajte bez prekážok.
- V tomto spotrebiči neskladujte žiadne výbušné látky, ako sú aerosólové nádoby s horľavou náplňou.
- Počas prepravy spotrebič pri ťahaní alebo tlačení nenakláňajte.
- Pri umiestňovaní spotrebiča sa uistite, že napájací kábel nie je zaseknutý alebo poškodený.
- Na urýchlenie rozmrazovania nepoužívajte mechanické prostriedky ani iné spôsoby.
- Na vysušenie vnútra spotrebiča nepoužívajte sušič na vlasy. Na odstránenie pachov vo vnútri spotrebiča nepoužívajte sviečky.
- V chladničke nepoužívajte elektrické spotrebiče.
- Uistite sa, že si pri hýbaní so spotrebičom neprivriete žiadnu časť tela, ako napr. ruku alebo nohu.
- Pred čistením vnútra alebo vonkajšieho povrchu spotrebiča odpojte napájací kábel.
- Aby ste spotrebič vyčistili, nestriekajte do vnútra ani na povrch spotrebiča vodu ani horľavé látky (zubná pasta, alkohol, riedidlo, benzén, horľavé kvapaliny, abrazíva, atď.).

- Spotrebič nečistite pomocou kief, handričiek alebo špongií s drsným povrchom alebo častou vyrobenou z kovového materiálu.
- Spotrebič by mali demontovať, opravovať alebo upravovať iba kvalifikovaní servisní pracovníci zo servisného strediska spoločnosti LG Electronics. Ak chcete presunúť spotrebič a nainštalovať ho na inom mieste, obráťte sa na zákaznícke informačné centrum spoločnosti LG Electronics.

Riziko požiaru a horľavé materiály

- Ak zistíte, že chladivo uniká, z blízkosti spotrebiča ihneď odstráňte zdroje otvoreného ohňa alebo iného zápalného zdroja. Miestnosť, v ktorej sa spotrebič nachádza, niekoľko minút vetrajte. Aby ste pri zistení netesností chladiaceho okruhu predišli vytvoreniu zápalnej zmesi plynu a vzduchu, veľkosť miestnosti, v ktorej sa spotrebič používa, musí zodpovedať množstvu používaného chladiva. Na každých 8 g chladiva R600a v spotrebiči musí pripadať 1 m² rozlohy miestnosti.
- Chladivo unikajúce z potrubia sa môže vznietiť alebo spôsobiť výbuch.
- Množstvo chladiva vo vašom spotrebiči je uvedené na identifikačnom štítku vo vnútri spotrebiča.

Inštalácia

- Tento spotrebič by mali prepravovať aspoň dve osoby, ktoré ho budú bezpečne držať.
- Spotrebič nainštalujte na pevnú a rovnú podlahu.
- Spotrebič neinštalujte na vlhkom a prašnom mieste. Spotrebič neinštalujte ani neskladujte vonku, ani na miestach podliehajúcim vplyvom počasia ako je priame slnečné svetlo, vietor, dážď alebo teploty pod bodom mrazu.
- Spotrebič neumiestňujte na priame slnko ani v blízkosti spotrebičov vyžarujúcich teplo, ako sú sporáky alebo ohrievače.
- Počas inštalácie neodkrývajte zadnú stranu spotrebiča.

- Spotrebič nainštalujte na miesto, kde je ľahko možné odpojiť elektrické napájanie.
- Dbajte na to, aby vám dvierka spotrebiča počas montáže a demontáže nespadli.
- Počas montáže a demontáže dvierok spotrebiča dbajte na to, aby ste neprepichli, nestlačili alebo nepoškodili napájací kábel.
- Dbajte na to, aby kábel zo zástrčky zapojenej v zásuvke nesmeroval nahor alebo aby sa spotrebič o zástrčku neopieral.
- Zástrčku nezapájajte do zásuvkového adaptéra alebo iného podobného príslušenstva.
- Napájací kábel neupravujte ani nepredlžujte.
- Ubezpečte sa, že zásuvka je riadne uzemnená. Presvedčte sa, že uzemňovací kolík na napájacom kábli nie je poškodený, ani nie je zo zástrčky odstránený. Viac informácií o uzemnení získate v zákazníckom informačnom centre spoločnosti LG Electronics.
- Spotrebič je vybavený napájacím káblom s ochranným vodičom a uzemňovacou zástrčkou. Zástrčka musí byť zapojená do zodpovedajúcej elektrickej zásuvky, ktorá je správne nainštalovaná a uzemnená v súlade so všetkými miestnymi predpismi a nariadeniami.
- Spotrebič javiaci známky poškodenia nikdy nezapínajte. V prípade pochybností sa poraďte s vaším predajcom.
- Spotrebič nezapájajte do adaptéra s viacerými zásuvkami, ktorý nemá napájací kábel (ako súčasť adaptéra).
- Tento spotrebič by mal byť pripojený k elektrickému napájaniu na to určenému s osobitnou poistkou.
- Nepoužívajte adaptér s viacerými zásuvkami, ktorý nie je správne uzemnený (prenosný). Ak je takýto adaptér správne uzemnený (prenosný), použite adaptér s viacerými zásuvkami s aktuálnou prúdovou kapacitou napájacieho kábla alebo vyššou a adaptér s viacerými zásuvkami používajte iba pre spotrebič.
- Zlikvidujte všetok obalový materiál (ako plastové vrecia a polystyrén) mimo dosahu detí. Obalový materiál môže spôsobiť udusenie.

Prevádzka

- Spotrebič nepoužívajte na iné účely ako skladovanie potravín v domácnosti (skladovanie zdravotníckeho alebo experimentálneho materiálu alebo na prepravu).
- Ak do elektronických častí spotrebiča prenikne voda, odpojte napájací kábel a obráťte sa na zákaznícke informačné centrum spoločnosti LG Electronics.
- Počas silnej búrky alebo ak sa spotrebič dlhšie nepoužíva, elektrickú zástrčku odpojte.
- Elektrickej zástrčky a ovládačov spotrebiča sa nedotýkajte mokrými rukami.
- Napájací kábel nadmerne neohýbajte, ani naň nekladte ťažké predmety.
- Ak zaznamenáte nezvyčajný hluk, zápach alebo dym unikajúci zo spotrebiča, okamžite ho odpojte zo zásuvky a obráťte sa na zákaznícke informačné centrum spoločnosti LG Electronics.
- Do priestoru tvorby chladného vzduchu, ani na kryt alebo chladiacu mriežku na zadnej strane spotrebiča nekladte ruky ani kovové predmety.
- Na zadný kryt spotrebiča nevyvíjajte nadmernú silu ani ho nevystavujte nárazom.
- Pri otváraní alebo zatváraní dvierok dajte pozor na deti pohybujúce sa v blízkosti spotrebiča. Môžu do dieťaťa naraziť a spôsobiť mu poranenie. Nedovoľte iným osobám, aby vyliezali a hojdali sa na dvierkach spotrebiča. Spotrebič by sa mohol prevrátiť a spôsobiť vážne poranenie.
- Zabráňte riziku uviaznutia dieťaťa vo vnútri spotrebiča. Dieťa uviaznuté vo vnútri sa môže udusiť.
- Do spotrebiča nekladajte zvieratá, napríklad domácich miláčikov.
- Na spotrebič nekladajte ťažké alebo krehké predmety, nádoby naplnené vodou, horľaviny, horľavé predmety (ako sú sviečky, lampy, atď.) alebo ohrievacie zariadenia (ako sú platničky, ohrievače, atď.).
- Počas používania spotrebiča neumiestňujte do jeho vnútra ďalšie elektronické zariadenia (ako ohrievač alebo mobilný telefón).

- V prípade úniku plynu (izobutánu, propánu, zemného plynu a pod.) sa nedotýkajte spotrebiča ani zástrčky a miestnosť okamžite vyvetrajte. Tento spotrebič používa chladiaci plyn (izobután, R600a). Hoci používa malé množstvo plynu, stále je to horľavý plyn. Únik plynu počas prepravy, inštalácie alebo prevádzky spotrebiča môže v prípade vzniku iskier spôsobiť požiar, výbuch alebo zranenie.
- V blízkosti spotrebiča nepoužívajte ani neskladujte zápalné látky (éter, benzén, alkohol, chemikálie, LPG, zápalné spreje, insekticídy, osviežovače vzduchu, kozmetiku a pod.).

Likvidácia

- Pri likvidácii spotrebiča odstráňte tesnenie dvierok, pričom poličky a koše ponecháte na mieste. Spotrebič uchovajte mimo dosahu detí.

UPOZORNENIE

UPOZORNENIE

Aby ste pri používaní tohto výrobku znížili riziko ľahkého zranenia osôb, poruchy alebo poškodenia výrobku alebo majetku, dodržiavajte základné bezpečnostné opatrenia vrátane opatrení, ktoré sa uvádzajú nižšie:

Prevádzka

- Zmrazených potravín alebo kovových častí mrazničky sa nedotýkajte mokrymi alebo vlhkými rukami. Môže to spôsobiť omrzliny.
- Neumiestňujte sklenené nádoby, fľaše alebo konzervy (najmä tie, ktoré obsahujú sýtené nápoje) do mraziacej priehradky, políc alebo do nádoby na ľad, ktoré budú vystavené teplotám pod bodom mrazu.
- Tvrdené sklo na prednej strane dvierok spotrebiča alebo na policiach sa môže nárazom poškodiť. Ak je poškodené, nedotýkajte sa ho rukami.
- Dvierok spotrebiča, ukladacieho priestoru alebo poličiek sa nepridržajte, neviste na nich, ani sa po nich nešplhajte.

- V košíkoch vo dverách neskladujte nadmerné množstvo fliaš s vodou alebo nádob na prílohy.
- Spotrebič neotvárajte ani nezatvárajte použitím nadmernej sily.
- Ak sú závesy dvier spotrebiča poškodené alebo nefungujú správne, prestaňte ich používať a obráťte sa na servisné stredisko spoločnosti LG Electronics.
- Dávajte pozor, aby zvieratá neohrýzli napájací kábel alebo hadicu na prívod vody.
- Zmrazené potraviny ihneď po vybratí z mrazničky nekonzumujte.
- Dávajte pozor, aby ste si pri otváraní alebo zatváraní dverí spotrebiča alebo dvierok vo dverách neprivreli ruku alebo nohu.

Údržba

- Studené sklenené poličky alebo kryty neumývajte teplou vodou. Prudké teplotné zmeny môžu spôsobiť, že popraskajú.
- Police nevkladajte hore dnom. Mohli by spadnúť.
- Ak chcete zvnútra spotrebiča odstrániť námrazu, obráťte sa na zákaznícke informačné centrum spoločnosti LG Electronics.
- V prípade dlhodobjšieho výpadku prúdu vyberte ľad z nádoby na skladovanie ľadu.

STAROSTLIVOSŤ O ŽIVOTNÉ PROSTREDIE

Zneškodnenie starého spotrebiča



- Tento symbol prečiarknutého odpadkového koša na kolieskach znamená, že odpad z elektrických a elektronických zariadení (WEEE) musí byť zneškodnený samostatne od komunálneho odpadu.
- Staré elektrické produkty môžu obsahovať nebezpečné latky, preto správne zneškodnenie vášho starého spotrebiča pomôže zabrániť potenciálnym negatívnym dopadom na prostredie a ľudské zdravie. Váš starý spotrebič môže obsahovať diely, ktoré možno opätovne použiť na opravu iných produktov, a iné cenné materiály, ktoré možno recyklovať s cieľom chrániť obmedzené zdroje.
- Svoj spotrebič môžete zaniest' do predajne, kde ste produkt zakúpili, alebo sa môžete obrátiť na oddelenie odpadov miestnej samosprávy a požiadať o informácie o najbližšom zbernom mieste odpadu z elektrických a elektronických zariadení (WEEE). Najnovšie informácie platné pre vašu krajinu nájdete na stránke www.lg.com/global/recycling

INŠTALÁCIA

Pred inštaláciou

Rozmery a vzdialenosti

Príliš malá vzdialenosť od susediacich položiek môže mať za následok zhoršenie schopnosti mrazenia a zvýšenie nákladov na elektrickú energiu. Pri inštalácii spotrebiča nechajte medzi zadnou časťou spotrebiča a stenou vzdialenosť viac ako 50 mm.

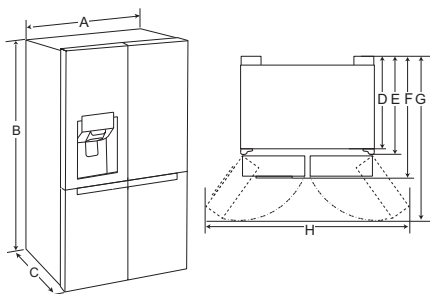

-	Rozmer (mm)	
-	Typ 1	Typ 2
A	912	912
B	1 793	1 793
C	919	744
D	794	619
E	859	689
F	919	744
G	1 279	1 104
H	1 699	1 699

POZNÁMKA

- Typ spotrebiča sa dá zistiť, keď sa pozriete na štítok vnútri spotrebiča.

Teplota okolia

- Spotrebič je navrhnutý tak, aby fungoval v obmedzenom rozsahu okolitých teplôt, v závislosti od klimatických zón.
- Vnútorne teploty môžu byť ovplyvnené umiestnením spotrebiča, teplotou okolia, frekvenciou otvárania dverí atď.
- Klimatická trieda je uvedená na energetickom štítku.

Klimatická trieda	Rozsah teploty okolia °C
SN (Rozšírené Mierne Pásmo)	+10 - +32
N (Mierne Pásmo)	+16 - +32
ST (Subtropické Pásmo)	+16 - +38 / +18 - +38**
T (Tropické Pásmo)	+10 - +43* / +16 - +43 / +18 - +43**

*Austrália, India, Keňa

** Argentína

POZNÁMKA

- Spotrebiče s hodnotením od SN do T sú určené na použitie pri teplote prostredia medzi 10 °C a 43 °C.

Príslušenstvo

*1 Táto funkcia je dostupná len pri niektorých modeloch.

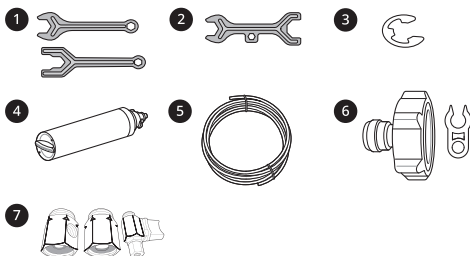

- ❶ Kľúč A*1
- ❷ Kľúč B*1
- ❸ Rozperný poistný krúžok (Kruhovú podložku)*1
- ❹ Vodný filter
- ❺ Potrubie na prívod vody
- ❻ Konektor a svorka hadice*1
- ❼ Konektor a ventil hadice*1

Vybratie dvierok chladničky a mrazničky

Ak sú vaše vchodové dvere na prenesenie spotrebiča príliš úzke, odmontujte dvierka spotrebiča a preneste ho otočený bokom.

! VAROVANIE

- Pred inštaláciou, vybratím dvierok alebo čistením spotrebiča odpojte napájací kábel, vypnite bytové poistky alebo istič. Ak nebudete rešpektovať tieto pokyny, môže dôjsť k úmrtiu, požiaru alebo zásahu elektrickým prúdom.

Vyberanie krytu závesov

Odskrutkujte skrutky na kryte závesov dverí v hornej časti spotrebiča. Plochým skrutkovačom

dvihnite háčik (nevidno ho), ktorý sa nachádza na spodnej strane prednej strany krytu.

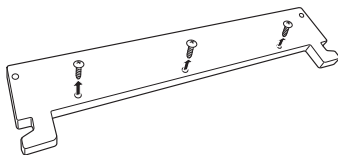

Ako zosadiť ľavé dvere chladničky

- 1 Potrubie pre prívod vody je pripojené k pravej hornej časti na zadnej strane spotrebiča. Podržte prípojku pre prívod vody a jemne zatlačte klieštinu ❶ aby sa potrubie odpojilo, potom odskrutkujte kryt plastovej hadice, aby bolo možné hadicu ľahko odstrániť a znova nainštalovať.

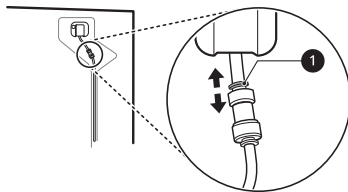

- 2 Vytiahnite hadicu ❷. Odskrutkujte uzemňovací vodič ❸. Odpojte všetky káblové zväzky ❹.

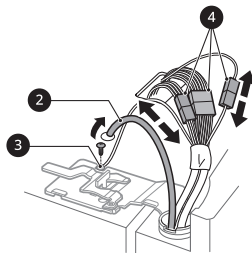

- 3 Páčku závesu 5 otočte proti smeru hodinových ručičiek. Zdvihom uvoľnite vrchný záves 6 dverí zo západky 7.

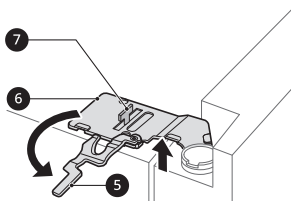

⚠ UPOZORNENIE

- Pri zdvíhaní závesu bez západky dbajte na to, aby dvere nespadli dopredu. Odporúča sa, aby demontáž a montáž dverí vykonávali minimálne dve osoby.

- 4 Nadvihnite ľavé dvere chladničky, až kým nebudú uvoľnené zo zostavy stredného závesu.

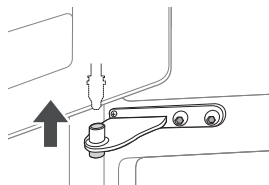

⚠ UPOZORNENIE

- Odmontované dvere umiestnite na neabrazívny povrch, vnútornou stranou hore.

Vybratie pravých dverok chladničky

- 1 Rozpojte všetky elektrické konektory 1.

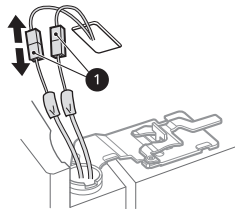

POZNÁMKA

- Počet zväzkov vodičov sa môže líšiť v závislosti od modelu.

- 2 Páčku závesu otočte 2 v smere hodinových ručičiek. Zdvihom uvoľnite vrchný záves 3 dverí zo západky 4.

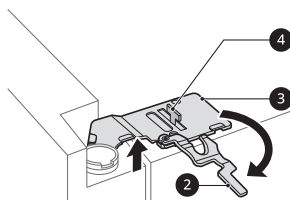

⚠ UPOZORNENIE

- Pri zdvíhaní závesu bez západky dbajte na to, aby dvere nespadli dopredu. Odporúča sa, aby demontáž a montáž dverí vykonávali minimálne dve osoby.

16 INŠTALÁCIA

- 3 Nadvihnite pravé dvere chladničky, až kým nebudú uvoľnené zo zostavy stredného závesu.

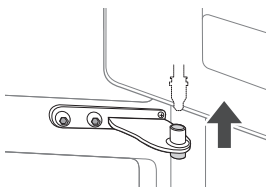

⚠ UPOZORNENIE

- Odmontované dvere umiestnite na neabrazívny povrch, vnútornou stranou hore.

Ako zosadiť dvere mrazničky

- 1 Odskrutkujte obe skrutky závesu dverí.

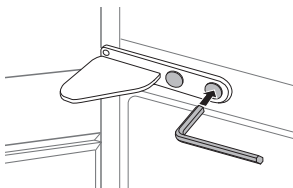

- 2 Závesom otočte tak, aby ste mohli dvere dvihnúť z kolíka. Dvere zdvihnite zo spodného kolíka závesu dverí a podoprite ich.

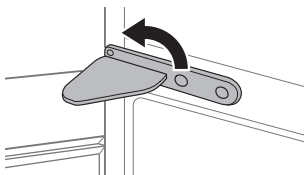

- 3 Dvere zdvihnite zo spodného kolíka závesu dverí a položte ich na bezpečné miesto.

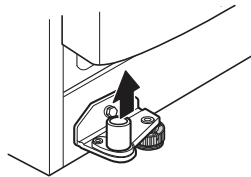

Opätovné nasadenie dverí chladničky a mrazničky

Dvere spotrebiča opätovne nasadte opačným postupom, ako ste použili pri odmontovaní dverí pri prenášaní cez vchodové dvere.

⚠ UPOZORNENIE

- Najskôr namontujte pravé dvierka chladničky.

POZNÁMKA

- Demontáž/montáž vodovodných potrubí.

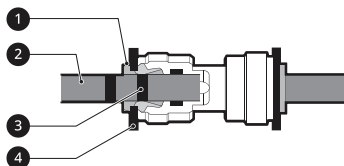

- 1 Vyberte 2 potrubie 3 Namontujte 4 sponu
- Opatrne zasuňte potrubie, kým nebude viditeľná iba jedna z vkladacích rýh. Zatiahnite za potrubie, aby ste sa uistili, že je pevne upevnené.

Správne	
Nesprávne	

- Odstrihnutím poškodeného konca hadice na prívod vody zabezpečíte, že pri opätovnom nasadení hadice z nej nebude unikať voda.

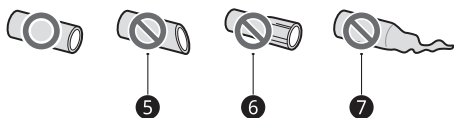

5 Nerovný 6 Poškodený 7 Narovnaný

Pripojenie prívodu vody

Táto funkcia je dostupná len pri niektorých modeloch.

Požiadavky na prívod vody

Na prevádzku dávkovača vody sa požaduje prívod studenej vody s tlakom od 138 kPa do 827 kPa (1,4-8,4 kgf/cm²). Ak sa chladnička inštaluje v oblasti s nízkym tlakom vody (do 138 kPa), na kompenzáciu nízkého tlaku môžete nainštalovať hnacie čerpadlo.

Ak máte k prívodu studenej vody pripojený filtračný systém na báze reverznej osmózy, tlak vody do filtračného systému reverznou osmózou musí byť aspoň od 138 kPa do 827 kPa (1,4-8,4 kgf/cm²).

VAROVANIE

- Pred vykonávaním akýchkoľvek prác na pripojenom potrubí na prívod vody odpojte spotrebič z napájania. V opačnom prípade môže dôjsť k zásahu elektrickým prúdom.
- Potrubie pripájajte len k prívodu studenej vody. Nedodržanie tohto pokynu môže spôsobiť nefunkčnosť vodného filtra. Búchanie vody (zvuky v potrubí) vo vodovodnom potrubí môže poškodiť časti spotrebiča a spôsobiť únik vody alebo vytopenie.
- Pripojte iba k prívodu pitnej vody.
- Pripojenie potrubia na prívod vody musí vykonať kvalifikovaný inštalatér v súlade s miestnou legislatívou a nariadeniami, ktoré špecifikujú kvalitu vody.

POZNÁMKA

- Na túto inštaláciu potrubia na prívod vody sa záruka na spotrebič nevzťahuje.

Pripojenie vody k spotrebiču

- 1 Odskrutkujte maticu kovovej závitovej objímky na zadnej strane spotrebiča a nasadte ju na jeden koniec hadice na prívod vody.
- 2 Hadicu na prívod vody pevne zatlačte do ventilu na prívod vody a utiahnite maticu objímky.

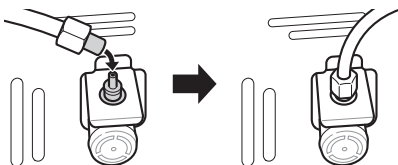

Pripojenie k vodovodu

Táto funkcia je dostupná len pri niektorých modeloch.

- 1 Hadicu zatlačte do otvoru prípojky k vodovodu, ktorá sa dodáva spolu s príslušenstvom. Počas zatlačania prípojky na hadicu je potrebné hadicu držať pevne.

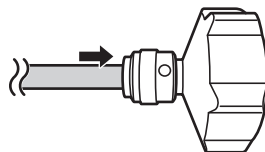

- 2 Pred priskrutkovaním prípojky k vodovodu sa uistite, že je v nej vložená gumená podložka.
 - Ak vaša prípojka k vodovodu nezodpovedá veľkosti závitú dodaného konektora, bude

možno potrebné zakúpiť samostatný konektor alebo adaptér.

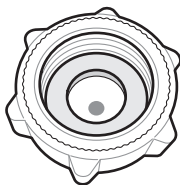

POZNÁMKA

Len pre Nemecko

- Spotrebič pripojte iba k vodovodnému kohútiku s bezpečnostným zariadením (podľa normy EN 1717), aby ste zabránili znečisteniu pitnej vody spätným tokom vody.
- Ak si nie ste istí, obráťte sa na svojho montéra. Ak je vodovodný kohútik bez ventilu zabraňujúceho spätnému toku (podľa normy EN 1717), musíte medzi vodovodným kohútikom a hadicou na prívod vody použiť dodatočný ventil zabraňujúci spätnému toku spĺňajúci nemeckú vyhlášku o pitnej vode.

Kontrola pripojenia prívodu vody

- 1 Otvorte prívod vody a zapnite spotrebič. Dôkladne skontrolujte všetky spoje, či cez ne v dôsledku nesprávneho pripojenia neuniká voda.
- 2 Stlačte a na 3 sekundy podržte tlačidlo **Water Filter**. Nový vodný filter sa aktivoval.
- 3 Umiestnite pohár pod dávkovač vody, aby ste sa presvedčili, že voda prúdi cez spotrebič.
- 4 Ešte raz skontrolujte potrubie a spoje, či niekde neuniká voda.

Zarovnanie a nastavenie dverí

Pred začatím prevádzky

Ak sú dverka spotrebiča nerovnomerné, zarovnajete ich podľa pokynov uvedených nižšie.

POZNÁMKA

- Kľúč sa môže líšiť v závislosti od modelu. K dispozícii je kľúč typu A alebo B.

- Kľúč typu A

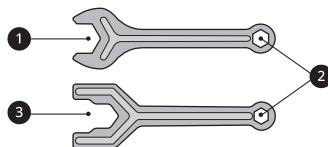

- Kľúč typu B

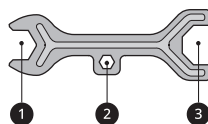

Vyrovnanie spotrebiča

Spotrebič má dve predné vyrovnávacie nohy. Nohy upravte tak, aby sa ich sklon zmenil spredu dozadu alebo zo strany na stranu. Ak sa zdá, že je spotrebič nestabilný alebo sa dvere nezatvárajú ľahko, upravte jeho sklon podľa pokynov uvedených nižšie.

Je úplne bežné, aby bol spotrebič naklonený dozadu, aj keď sú predné nohy úplne otočené.

Pomocou kľúča ❶ upravte výšku otáčaním vyrovnávacej nohy doľava, aby ste ju zdvihli, alebo doprava, aby ste ju znížili.

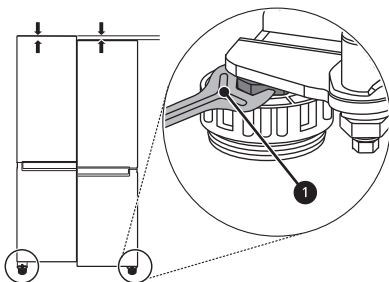

2 Pomocou kľúča ❷ upravte výšku otáčaním vyrovnávacej nohy doľava alebo doprava.

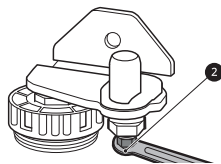

⚠ UPOZORNENIE

- Neupravujte výšku dverí spotrebiča o viac ako 3 mm.

Zarovnanie dverí mrazničky

Ak dvere spotrebiča nie sú zarovnané, vyrovnajte výškový rozdiel nasledujúcim spôsobom.

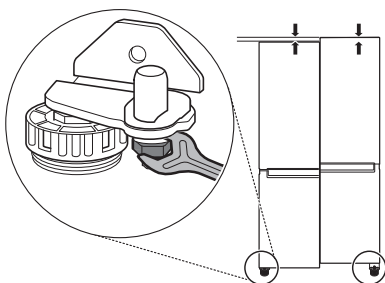

3 Pomocou kľúča ❶ upevnite poistnú maticu otočením doprava.

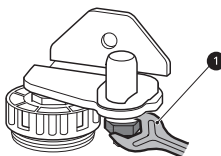

POZNÁMKA

- Zarovnanie dverí nemusí byť možné, ak podlaha nie je rovná alebo je slabá či zle skonštruovaná.
- Chladnička je ťažká a mala by byť umiestnená na pevnom, rovnom a tvrdom povrchu.
- Niektoré drevené podlahy môžu spôsobiť ťažkosti pri zarovnávaní, ak sa nadmerne ohýbajú.

1 Otvorte dvere a pomocou kľúča ❶ uvoľnite poistnú maticu otočením doľava.

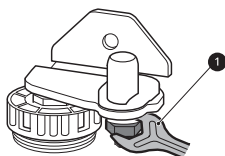

Zarovnanie ľavých dverí chladničky

Otvorte dvere chladničky a pomocou kľúča ③ otočte skrutku závesu dverí.

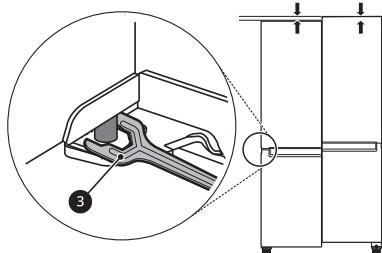

Zarovnanie pravých dverí chladničky (model so štandardnými dverami)

Otvorte dvere chladničky a pomocou kľúča ③ otočte skrutku závesu dverí.

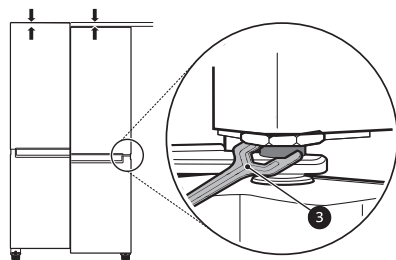

Zarovnanie pravých dverí chladničky (model s dverami vo dverách)

Najskôr upravte ľavé dvere chladničky.

Ak sú dvere príliš nízko, nadvihnite pravé dvere a pomocou úzkych dlhých klieští vkladajte rozperné poistné krúžky, kým nebudú obe dvere vyrovnané.

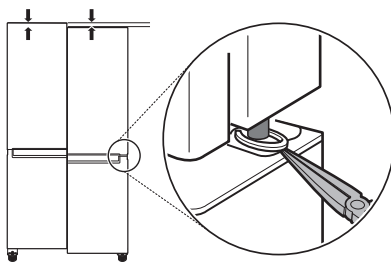

Zapnutie napájania

Pripojenie spotrebiča

Po inštalácii spotrebiča pripojte sieťovú zástrčku do zásuvky.

POZNÁMKA

- Po zapojení napájacieho kábla (alebo zástrčky) do zásuvky počkajte pred vložením potravín do spotrebiča 3 až 4 hodiny. Ak dovnútra vložíte potraviny skôr, než sa spotrebič úplne schladí, môžu sa pokaziť.

Presun spotrebiča kvôli premiestneniu

Príprava na premiestnenie

- 1 Vyberte všetky potraviny z vnútra spotrebiča.
- 2 Vytiahnite zástrčku, vložte a upevnite ju na háku pre napájací kábel na zadnej strane alebo na hornej časti spotrebiča.
- 3 Lepiacou páskou upevnite časti, ako sú police a rukoväť dverí, aby ste predišli ich vypadnutiu pri premiestňovaní spotrebiča.

- 4 Spotrebič presúvajte opatrne a vo dvojici. Pri preprave spotrebiča na dlhú vzdialenosť udržiajte spotrebič v stoj.
- 5 Po inštalácii spotrebiča pripojte sieťovú zástrčku do elektrickej zásuvky a zapnite ho.

PREVÁDZKA

Pred použitím

Poznámky k prevádzke

- Nezabúdajte, že ak sa dvere spotrebiča úplne neuzavrú alebo ak je v lete vysoká vlhkosť vzduchu, môže sa vo vnútri spotrebiča tvoriť námraza.
- Dbajte na to, aby bol medzi potravinami uloženými na policike alebo v koši dostatočný priestor, aby bolo možné dvere úplne uzavrieť.
- Otvorenie dverí na dlhšiu dobu môže spôsobiť výrazné zvýšenie teploty v priehradkách spotrebiča.
- Ak chladiaci spotrebič zostane po dlhšiu dobu prázdny, vypnite ho, odmrazte, vyčistite, vysušte a nechajte dvierka otvorené, aby sa zabránilo tvorbe plesní vo vnútri spotrebiča.

Alarm otvorených dverí

Alarm zaznie 3-krát v 30-sekundových intervaloch, ak necháte dvere otvorené, alebo ak nebudú úplne zatvorené jednu minútu.

POZNÁMKA

- Ak sa signalizácia ani po zatvorení všetkých dvier ne vypne, obráťte sa na zákaznícke informačné centrum spoločnosti LG Electronics.

Zistenie poruchy

Tento spotrebič umožňuje automatické zisťovanie porúch počas prevádzky.

POZNÁMKA

- Po zistení problému prestane spotrebič pracovať a po stlačení akéhokoľvek tlačidla zobrazí chybový kód.
- Ak sa na displeji zobrazí chybový kód, nevypínajte napájanie. Okamžite kontaktujte zákaznícke informačné stredisko spoločnosti LG Electronics a nahláste chybový kód. Ak vypnete

napájanie, technik z nášho informačného centra môže mať problém zistiť, aký je problém.

Odporúčania na úsporu energie

- Aby ste energiu využívali čo najefektívnejšie, uistite sa, že sú správne namontované dverové priehradky, zásuvky a police.
- Dbajte na to, aby bol medzi skladovanými potravinami dostatočný priestor. To umožňuje rovnomernú cirkuláciu studeného vzduchu a znižuje náklady na elektrinu.
- Horúce potraviny skladujte až po vychladení, aby ste predišli roseniu a vytváraniu námrazy.
- Pri uchovávaní potravín v mrazničke, nastavte jej teplotu nižšie, než je teplota uvedená na danej potravine.
- Nenastavujte teplotu spotrebiča na nižšiu teplotu, ako je potrebné.
- Potraviny neumiestňujte v blízkosti snímača teploty vo vnútri chladničky. Udržiavajte vzdialenosť aspoň 3 cm od snímača.
- Zvýšenie teploty po rozmrazení má prípustné rozmedzie, ktoré je uvedené v špecifikáciách spotrebiča. Ak chcete minimalizovať vplyv na skladovanie potravín v dôsledku zvýšenia teploty, utesnite alebo zabalte uložené potraviny do niekoľkých obalov.
- Systém automatického rozmrazovania v spotrebiči zaisťuje, že v normálnych prevádzkových podmienkach zostáva priestor bez nánosu ľadu.

Efektívne skladovanie potravín

- Potraviny uchovávané pri nesprávnej teplote môžu zamrznúť alebo sa pokaziť. Nastavte chladničku na správnu teplotu pre uchovávané potraviny.
- Mrazené alebo chladené potraviny uchováajte v uzavretých nádobách.

- Pred vložením potravín do spotrebiča si skontrolujte dátum spotreby a pokyny na skladovanie uvedené na štítku.
- Ak ide o potraviny, ktoré sa pri nízkych teplotách ľahko kazia, dlho ich neskladujte.
- Zamedzte priamy kontakt nemrazených potravín s tými, ktoré sú už zmrazené. Môže byť preto potrebné znížiť množstvo potravín na zmrazenie.
- Chladené alebo mrazené potraviny ihneď po zakúpení umiestnite do chladničky alebo mrazničky.
- Surové mäso a ryby skladujte vo vhodných nádobách v chladničke tak, aby nedochádzalo ku kontaktu s inými potravinami.
- Chladené potraviny a ďalšie potraviny môžu byť uložené v hornej časti zásuvky na zeleninu.
- Úplne rozmrazené potraviny opätovne nezmrazujte. Opätovné zmrazovanie už rozmrazených potravín znehodnotí ich chuť a zníži obsah živín.
- Spotrebič neprepĺňajte. Ak je spotrebič preplnený, studený vzduch nemôže správne cirkulovať.
- Horúce potraviny nechajte pred uložením vychladnúť. Umiestnením prílišného množstva horúcich potravín do spotrebiča stúpa vnútorná teplota, čo môže negatívne ovplyvniť ostatné potraviny, ktoré sú v ňom uložené.
- Ak nastavíte príliš nízku teplotu, potraviny môžu zmrznúť. Nenastavujte nižšiu teplotu, ako je teplota odporúčaná na správne skladovanie daných potravín.
- Ak sú v spotrebiči chladiace priehradky, neuchovávajte v nich zeleninu a ovocie s vyšším obsahom vlhkosti, pretože môžu kvôli nižšej teplote zamrznúť.
- V prípade výpadku prúdu sa u poskytovateľa elektrickej energie informujte ako dlho bude trvať.
 - Mali by ste sa vyhýbať otváraniu dverí, keď je spotrebič vypnutý.
 - Po opätovnom zapojení do prúdu, skontrolujte v akom stave sú potraviny.

Maximálna mraziaca kapacita

- Funkcia expresného mrazenia **Express Frz.** nastaví mrazničku na maximálnu mraziacu kapacitu. Toto zvyčajne trvá až 24 hodín a automaticky sa vypne.
- **Podľa nariadenia EÚ 1060/2010, Express Frz.** sa musí zapnúť 2 hodiny predtým, než sa čerstvé potraviny umiestnia do mrazničky.
- **Podľa nariadenia EÚ 2019/2016,** Pre rýchle zmrazenie stlačte tlačidlo **Express Frz.** hneď po vložení čerstvých potravín do mrazničky.
- Na dosiahnutie lepšej cirkulácie vzduchu vložte dnu všetky vnútorné časti, ako sú koše, zásuvky a poličky.

Zmrazenie maximálneho množstva potravín

Ak chcete skladovať veľké množstvo potravín, z mrazničky by ste mali vybrať všetky zásuvky okrem spodnej a potraviny ukladať priamo na poličky mrazničky.

UPOZORNENIE

- Ak chcete vybrať zásuvky, najprv vyberte potraviny zo zásuviek, a potom opatrne vytiahnite zásuvky. Ak tak neurobíte, môže dôjsť k zraneniu alebo poškodeniu zásuviek.

POZNÁMKA

- Tvar každej zásuvky môže byť iný, vkladajte ich na správne miesto.

Dvojhviezdičková priehradka

- Priehradka alebo zásuvka v dvojhviezdičkovej priehradke (***) sa môže používať na krátkodobé skladovanie ľadu a potravín pri teplote -12 °C až -18 °C.
- Priehradky na mrazené potraviny s dvoma hviezdikami sú vhodné na skladovanie

predmrazených potravín, skladovanie alebo výrobu zmrzliny a výrobu ľadových kociek.

- Priehradky s dvoma hviezdikami nie sú vhodné na zmrazovanie čerstvých potravín.

Funkcie výrobku

Vzhľad alebo súčasti spotrebiča sa líšia v závislosti od modelu.

Exteriér

*1 Táto funkcia je dostupná len pri niektorých modeloch.

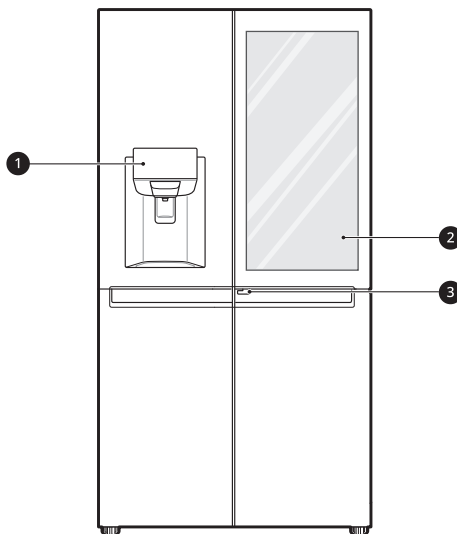

❶ Ovládací Panel

Slúži na nastavenie teploty chladničky a teploty mrazničky, stavu vodného filtra a režimu dávkovača.

❷ InstaView Door in Door^{*1}

Časť InstaView Door in Door Vám umožní jednoduchý prístup k často používaným potravinám.

❸ Páčka dvierok vo dverách^{*1}

Otvorí dvierka vo dverách.

Vnútorná (Dve hviezdičky)

*1 Táto funkcia je dostupná len pri niektorých modeloch.

Model so štandardnými dverami:

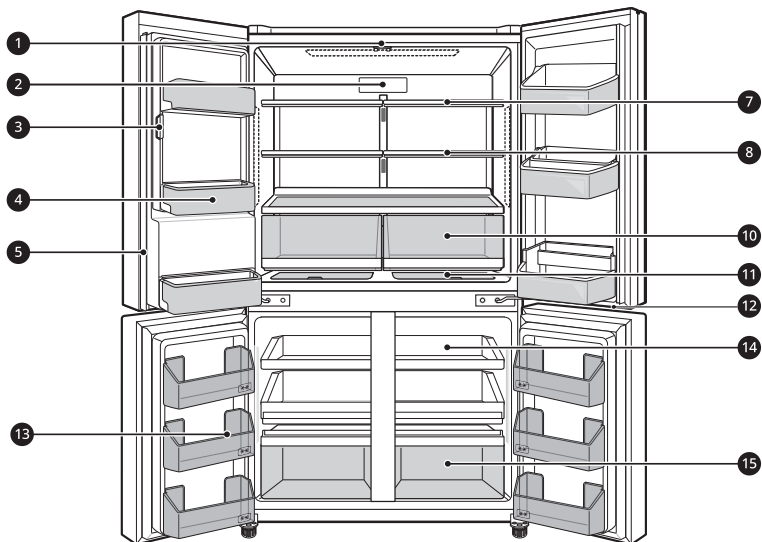

Model s dverami vo dverách:

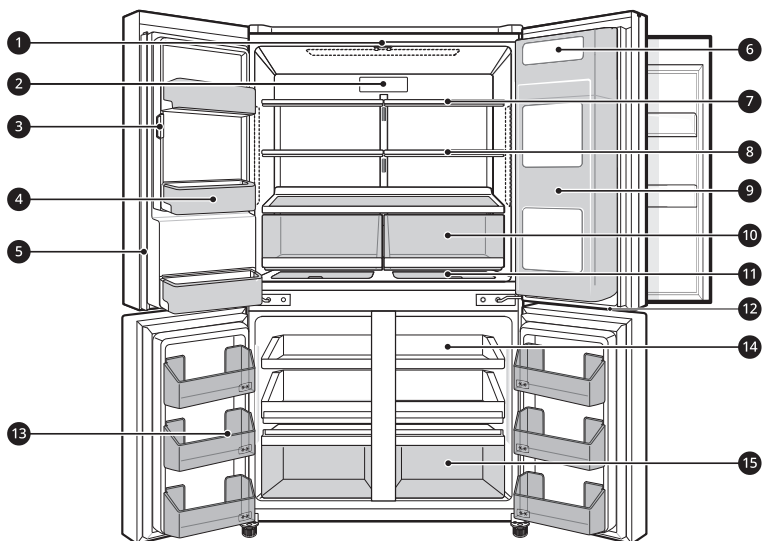

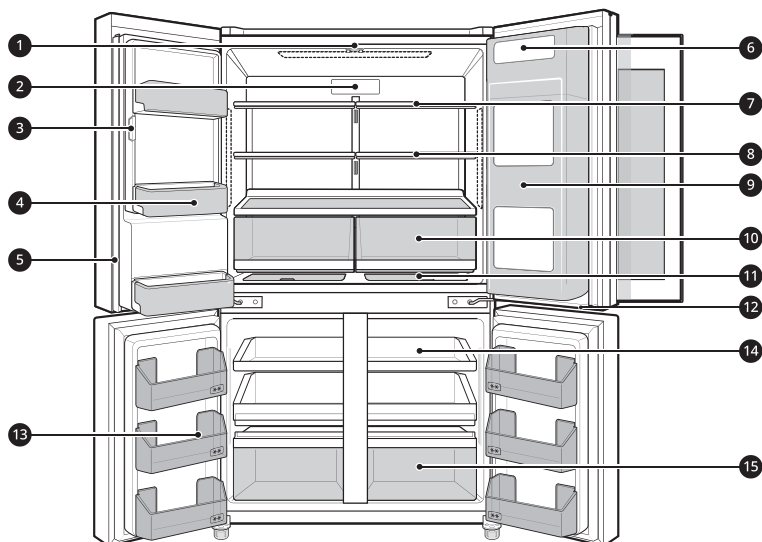
Model s dverami vo dverách InstaView:**1 Žiarovka LED**

Po otvorení dverí chladničky sa vo vnútri rozsvietia žiarovky LED.

2 Vzduchový Filter

Znižuje zápach vo vnútri chladničky.

3 Automatický výrobnik ľadu

V tejto časti sa automaticky vyrába a skladuje ľad.

4 Kôš na dverách chladničky

Slúži na uskladnenie malých balení chladených potravín, nápojov a omáčok.

5 Stredová lišta dverí

Zabraňuje unikaniu chladného vzduchu z chladničky.

! UPOZORNENIE

- Aby ste zabránili poškriabaniu dverí alebo odlomeniu stredovej lišty, uistite sa, že je lišta priklopená k dverám.

6 Košík na mliečne výrobky

Slúži na uskladnenie mliečnych výrobkov, ako je maslo a syr.

7 Polička chladničky

Slúži na uskladnenie chladených a iných potravín.

Potraviny s vysokým obsahom vody skladujte v prednej časti poličky.

Výšku police možno zmeniť vložení poličky do drážok v inej výške.

8 Skladacia polica*¹

Je nastaviteľná tak, aby vyhovovala individuálnym požiadavkám na skladovanie.

9 Door in Door priehradka*¹

Slúži na uskladnenie bežne používaných potravín, ako sú nápoje a občerstvenie.

10 Priehradka na zeleninu

Slúži na skladovanie ovocia a zeleniny a ich udržiavanie v čerstvom stave.

11 Prídavný priestor*¹

Slúži na skladovanie malých potravín, napríklad syra a šunky.

12 Žiarovka LED

Po otvorení dverí mrazničky sa na spodnej strane dverí chladničky rozsvieti žiarovka LED.

13 Kôš na dverách mrazničky

Slúži na uskladnenie malých balení mrazených potravín. Neskladujte v ňom zmrzlinu ani jedlo, ktoré sa bude skladovať dlhší čas.

14 Mraznička

Slúži na skladovanie malých balených mrazených potravín alebo často používaných potravín. Posuvné podnosy umožňujú ľahký prístup a pohodlné používanie.

15 Zásuvka mrazničky

Slúži na dlhšie skladovanie mrazených potravín.

POZNÁMKA

- Ak chcete potraviny rýchlo zmraziť, uložte ich do prednej časti hornej a strednej zásuvky. Potraviny sa v týchto zásuvkách najrýchlejšie zmrazia.

(Podľa nariadenia EÚ 2019/2016, platného od 1. marca 2021)

Ovládací panel

Skutočný vzhľad ovládacích panelov sa môže v závislosti od modelu líšiť.

Ovládací panel a funkcie

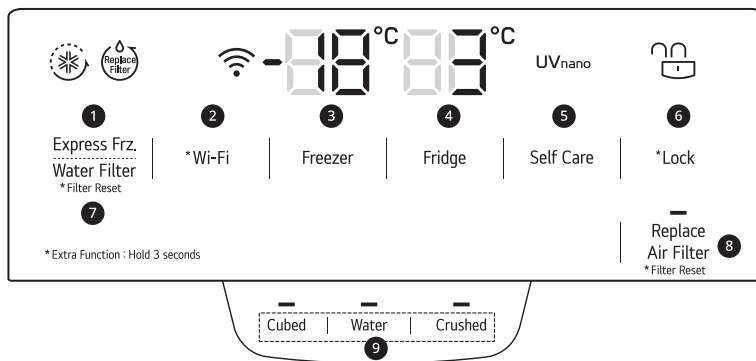

1 Express Frz.

Pomocou tejto funkcie môžete rýchlo pripraviť väčšie množstvo ľadu alebo zmraziť väčšie množstvo mrazených potravín.

- Opakovaným stláčaním tlačidla sa táto funkcia zapína a vypína.
- Táto funkcia sa automaticky ukončí po uplynutí určitého času.

2 Wi-Fi

Toto tlačidlo umožňuje spotrebiču pripojiť sa k domácej sieti Wi-Fi. Informácie o úvodnom nastavení systému Windows nájdete v časti Inteligentné funkcie v aplikácii **LG ThinQ**.

3 Freezer

Opakovaným stlačením tohto tlačidla vyberte požadovanú teplotu medzi -23 °C a -15 °C.

- Predvolená teplota mrazničky je -18 °C.

4 Fridge

Opakovaným stlačením tohto tlačidla vyberte požadovanú teplotu medzi 1 °C a 7 °C.

- Predvolená teplota chladničky je 3 °C.

POZNÁMKA

- Aktuálna vnútorná teplota sa mení podľa stavu potravín. Nastavená teplota spotrebiča je cieľová, a nie aktuálna teplota vo vnútri spotrebiča.

5 Self Care

UV svetlo sa používa na udržiavanie čistoty výstupu vody. Funkcia UV čistenia beží automaticky 10 minút každú hodinu alebo ju môžete kedykoľvek aktivovať manuálne.



Stlačením tohto tlačidla ju aktivujete manuálne.

POZNÁMKA

- Táto funkcia sa okamžite zastaví pri každom stlačení tlačidla **Water**, ak je v prevádzke, a obnoví funkciu po 1 hodine.
 - Táto funkcia sa spustí automaticky na 10 minút každú hodinu bez stlačenia tlačidla **Self Care**.
 - UVnano je zložené slovo odvodené zo slov UV a jeho jednotky, nanometra.
-

6 Lock

Táto funkcia uzamyká tlačidlá na ovládacom paneli.

- Ak chcete uzamknúť tlačidlá ovládacieho panela, stlačte a podržte tlačidlo **Lock** na 3 sekundy, kým sa nezobrazí ikona  a neaktivuje funkcia.
 - Ak chcete funkciu zrušiť, stlačte a podržte tlačidlo **Lock** na 3 sekundy, kým sa nezobrazí ikona  a nedeaktivuje funkcia.
-

POZNÁMKA

- Funkcia Lock nedeaktivuje prevádzku dávkovača.
-

7 Water Filter

Keď sa rozsvieti indikátor  vymeňte vodný filter.

8 Replace Air Filter

Vzduchový filter vymeňte, keď sa rozsvieti jeho indikátor. Po výmene vzduchového filtra stlačte a na 3 sekundy podržte tlačidlo **Replace Air Filter**, aby sa indikátor vypol. Vzduchový filter vymeňte približne každých šesť mesiacov.

9 Typ vody a ľadu

Z tlačidiel na ovládacom paneli vyberte požadovaný režim dávkovania. Na výber kociek ľadu, vody alebo rozdrveného ľadu, stlačte spínač dávkovača pomocou pohára alebo inej nádoby.

POZNÁMKA

- Ovládací panel sa kvôli šetreniu energie automaticky vypne.
 - Keď je spotrebič v režime úspory energie, displej zostane vypnutý, až kým neotvoríte dvere alebo nestlačíte tlačidlo. Po zapnutí zostane displej zapnutý 20 sekúnd.
 - Ak sa pri čistení ovládacieho panela dotknete prstom alebo pokožkou určitého tlačidla, môžete tým zapnúť jeho funkciu.
 - Tento spotrebič obsahuje uzemňovacie pripojenie len na funkčné účely.
-

Dávkovač vody a výrobník ľadu

Pred použitím dávkovača vody a ľadu

UPOZORNENIE

- Dbajte na to, aby sa deti nenachádzali v blízkosti dávkovača. Predídete tak, aby sa s jeho ovládačmi hrali alebo ich poškodili.

- Niekoľko prvých dávok ľadu (približne 20 kociek a 7 pohárov vody) vyhodte. Tento postup je tiež nevyhnutný, ak spotrebič dlhší čas nepoužívate.
- Vyčistite systém dávkovania vody, pokiaľ nebol použitý po dobu 48 hodín. Ak sa voda nečerpala počas 5 dní, prepláchnite vodovodný systém pripojený k prívodu vody.
- Ak chcete systém dávkovania vody vyčistiť, prepláchnite dávkovač vodou po dobu asi 5 minút a odhodte prvých pár kusov ľadu.
- Na naberanie ľadu alebo vody nepoužívajte tenké krištáľové poháre alebo porcelán.

Stlačte lopatku dávkovača ① pohárom alebo inou nádobou na dávkovanie kociek ľadu, vody alebo rozdrveného ľadu.

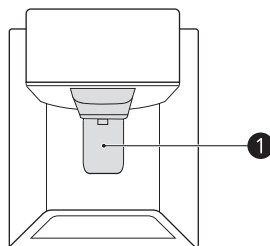

POZNÁMKA

- Ak počas dávkovania vody, kociek ľadu alebo drveného ľadu otvoríte dvere chladničky, dávkovanie sa preruší. Po zatvorení dvierok bude dávkovanie pokračovať.
- Ak je priemer okraja pohára malý, voda môže z pohára vystreknúť alebo sa dávkovať úplne mimo neho.
- Na dávkovanie vody, kociek ľadu alebo drveného ľadu použite pohár s priemerom nad 68 mm.
- Ak sa vytvárajú menšie kocky ľadu alebo sú kocky spolu spojené, je prívod vody pre tvorbu ľadu pravdepodobne nízky v dôsledku nedostatočného množstva vody v zásobníku dávkovača. Ak sa ľad pravidelne nepoužíva alebo je nastavená teplota v mrazničke príliš vysoká, môže to tiež spôsobiť zlepenie kociek.
- Je normálne, že po výmene vodného filtra sa z dávkovača bude vypúšťať vzduchom naplnená mliečna/zakalená voda. Tá sa po chvíli vyčistí a následne sa dá bezpečne piť.

Používanie dávkovača vody a výrobníka ľadu

Opakovane stlačte tlačidlo dávkovača, kým sa nerozsvieti svetlo nad požadovanou ikonou.



Čistenie dávkovača

Čistenie výstupu vody a ľadu

Výstup vody ① alebo ľadu ② často utierajte čistou handričkou, pretože sa môže ľahko znečistiť.

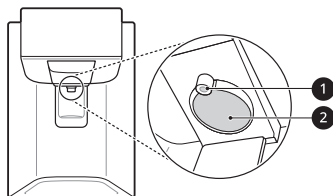

POZNÁMKA

- Na výstupy môžu priľnúť vlákna z handričky.

Čistenie odkvapkávača dávkovača

Celý povrch utrite navlhčenou handričkou. Zásobník dávkovača môže byť ľahko mokrý v dôsledku topiaceho ľadu alebo vyliatej vody.

Automatický výrobnik ľadu

Táto funkcia je dostupná len pri niektorých modeloch.

Táto funkcia sa môže líšiť v závislosti od zakúpeného modelu.

Pred použitím dverového výrobnika ľadu

- Normálne sa ľad sa začne vytvárať po 48 hodinách od počítačovej inštalácie spotrebiča.
- Keď sa nádoba na ľad naplní, výroba ľadu sa zastaví.
- Zvuky pri dopade ľadu do nádoby na ľad sú normálne.
- Keď sa kocky ľadu skladujú v nádobe na ľad dlhší čas, môžu sa spolu zlepíť a nemusí byť ľahké ich oddeliť. V takom prípade vyprázdnite nádobu na ľad a nechajte pripraviť čerstvý ľad.

! UPOZORNENIE

- Je normálne, že po výmene vodného filtra sa z dávkovača bude vypúšťať vzduchom naplnená mliečna/zakalená voda. Tá sa po chvíli vyčistí a následne sa dá bezpečne piť.
- Prvý ľad alebo voda z dávkovača môže obsahovať častice z vodovodu alebo zásobníka na vodu alebo mať špecifický zápach.
- Ak sa dávkuje sfarbený ľad, skontrolujte zásobník na vodu a prívod vody na možný zdroj znečistenia. Ak problém pretrváva, obráťte sa na zákaznícke informačné centrum spoločnosti LG Electronics. Kým sa tento problém nevyrieši, ľad ani vodu nepoužívajte.
- Výstupu ľadu ani automatického výrobníka sa rukami ani nástrojmi nedotýkajte.
- Ľad dávajte do pohára pred jeho naplnením vodou alebo inými nápojmi. Pri dávkovaní ľadu do pohára s nápojom z neho nápoj vyšplechne.
- Nikdy nepoužívajte výnimočne úzke alebo hlboké poháre. Ľad môže upchať výstup, čím sa ovplyvní prevádzka spotrebiča.
- Pohár udržiavajte vo vhodnej vzdialenosti od výstupu ľadu. Pridržanie pohára príliš blízko pri výstupe môže zabrániť dávkovaniu ľadu.
- Ak idete na dovolenku alebo v prípade dlhodobiejšieho výpadku prúdu vyberte ľad z

nádoby. Voda z topiaceho sa ľadu by mohla kvapkať z dávkovača na podlahu.

Výrobnik ľadu vo dverách

Automatický výrobnik ľadu môže automaticky vo vhodných podmienkach vyrobiť 70 – 182 kociek v priebehu 24 hodín. Toto množstvo sa podľa okolitých podmienok môže líšiť (teplota prostredia okolo spotrebiča, frekvencia otvárania dverí, množstvo uskladnených potravín atď.).

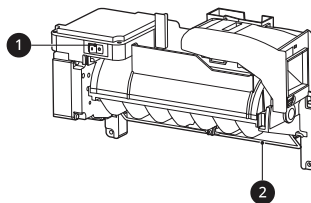

- 1 Vypínač
- 2 Automatické vypnutie (snímacie rameno)

Vybratie/nasadenie nádoby na ľad

Ak sa používa len drevený ľad, môže sa výstup ľadu upchať námrazou. Nahromadenú námrazu odstráňte po vybratí nádoby na ľad a vyčistite výstup ľadu gumenou stierkou. Pravidelným dávkovaním kociek ľadu tiež môžete predchádzať vytváraniu námrazy.

- 1 Jemne potiahnite rúčkou aby sa otvoril priečinok s ľadom.

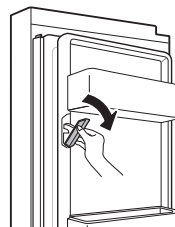

- 2 Ak chcete vypnúť automatický výrobnik ľadu, prepnete vypínač na výrobníku ľadu do polohy VYP (O).
- 3 Ak chcete odstrániť vnútornú nádobu na ľad, chytte prednú rukoväť, mierne zdvihnite spodnú časť a pomaly vytiahnite zásobník podľa obrázka.

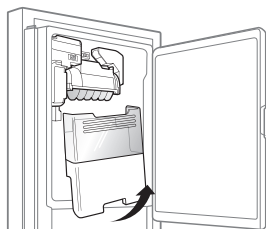

- 4 Vnúternú nádobu na ľad vložte v opačnom poradí, ako ste postupovali pri jej výbere.

⚠ UPOZORNENIE

- Mechanických častí automatického výrobníka ľadu sa nedotýkajte rukou ani žiadnym mechanickým náradím. Mohli by ste spôsobiť vážne zranenie alebo poškodenie spotrebiča.
- Automatický prístroj na výrobu ľadu nerozoberajte, neopravujte, ani ho neupravujte. Tieto činnosti smie vykonávať len servisný technik.
- Je nevyhnutná zvýšená opatrnosť, pretože keď sa dvierka mrazničky otvoria počas intervalu, keď je vypínač automatického výrobníka ľadu nastavený do polohy ZAP, automatický výrobnik ľadu pracuje nepretržite ďalej.
- Držte deti mimo dosahu dávkovača.
- Pri opätovnom vkladaní nádoby na ľad sa presvedčte, že je umiestnená správne. Ak je nádoba naklonená alebo nezarovnaná môže sa v dôsledku narušenia senzoru prestať vyrábať ľad.

Zapnutie a vypnutie výrobníka ľadu

Ak chcete automatický výrobnik ľadu zapnúť alebo vypnúť, potlačte vypínač na výrobníku ľadu do polohy ZAP (|) alebo VYP (O).

Bežné zvuky, ktoré môžete počuť.

Pri naplňaní výrobníka ľadu vodou bude ventil prívodu vody do výrobníka bzučať. Ak je vypínač v polohe ZAP (|), bude bzučať, aj keď ešte nebol pripojený k vode. Ak chcete bzučanie zastaviť, posuňte vypínač do polohy VYP (O).

POZNÁMKA

- Nenechávajte zapnuté napájanie výrobníka ľadu, ak vodovodné potrubie nie je pripojené. Mohli by ste poškodiť výrobnik ľadu.

Príprava na dovolenku

Ak má okolitá teplota klesnúť pod bod mrazu, nechajte kvalifikovaného technika vypustiť systém prívodu vody, aby ste zabránili vážnemu poškodeniu majetku v dôsledku vytopenia spôsobeného prasknutým vodovodným potrubím alebo prípojkami. Vypínač výrobníka ľadu prepnete do polohy VYP (O) a vypnete prívod vody do spotrebiča.

POZNÁMKA

- Nádobu na skladovanie ľadu by ste mali vyprázdniť vždy, keď vypínač výrobníka ľadu prepnete do polohy VYP (O).

InstaView

Táto funkcia je dostupná len pri niektorých modeloch.

Používanie funkcie InstaView Door in Door

Vďaka funkcii **InstaView Door in Door** aj bez otvárania dverí chladničky uvidíte, či sa vám nemíňajú často používané potraviny ako nápoje alebo niečo malé na zjedenie.

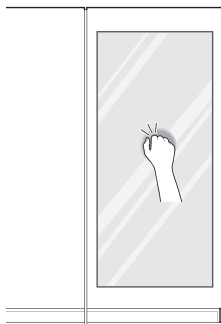

- 1 LED osvetlenie v časti **Door in Door** zapnete alebo vypnete dvojitým poklepaním na sklo.
- 2 Po desiatich sekundách sa LED osvetlenie automaticky vypne.

⚠ UPOZORNENIE

- Neotvárajte dvere spotrebiča, ak používate "door in door", alebo naopak, neotvárajte "door in door" ak sú otvorené dvere spotrebiča. "Door in door" sa môžu v tomto prípade poškodiť o okraj spotrebiča.

POZNÁMKA

- Po zatvorení ľavých alebo pravých dverí mrazničky sa funkcia **InstaView Door in Door** na 2 sekundy vypne.
- Poklepte v strednej časti skla. Ak budete klopať v rohoch skla, funkcia **InstaView Door in Door** sa nemusí aktivovať správne.
- Poklepte dostatočne silno, aby bol zvuk klopania počuteľný.
- Silný hluk v blízkosti chladničky môže spôsobiť aktiváciu funkcie **InstaView Door in Door**.
- Sklenené dvierka vyčistite suchou handričkou. Ak chcete odstrániť zaschnuté škrvny, mierne

navlhčite čistú handričku vlažnou vodou alebo čistiacim prostriedkom na sklo. Nestriekajte čistiaci prostriedok určený na sklo priamo na sklenené dvierka.

Dvierka vo dverách

Táto funkcia je dostupná len pri niektorých modeloch.

Používanie dvierok vo dverách

Potiahnite páčku v spodnej časti dvierok smerom hore, kým sa dvierka vo dverách neotvoria.

Vo vnútri dvierok vo dverách a v košoch okolo sa nachádza dostatok úložného priestoru, čo umožňuje skladovať potraviny usporiadaným spôsobom.

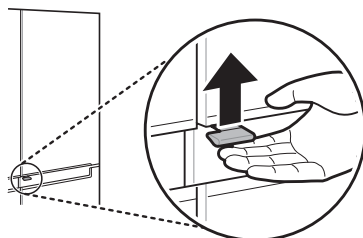

⚠ UPOZORNENIE

- Neotvárajte dvere spotrebiča, ak používate "door in door", alebo naopak, neotvárajte "door in door" ak sú otvorené dvere spotrebiča. "Door in door" sa môžu v tomto prípade poškodiť o okraj spotrebiča.

Používanie pohyblivého koša

Prispôbením pohyblivého koša môžete ľahšie skladovať vysoké potraviny.

- 1** Ak chcete pohyblivý kôš posunúť vyššie, chytte kôš v strede a tlačte ho hore, až kým nezapadne na miesto.

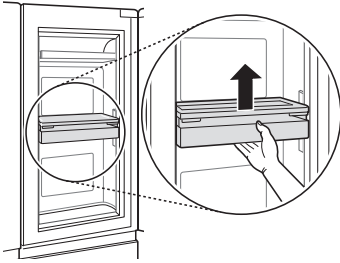

- 1** Dvere úplne otvorte a vyberte obsah priehradky dvierok vo dverách. Zdvihnite a vytiahnite priehradku.

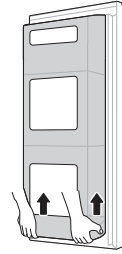

- 2** Ak chcete pohyblivý kôš posunúť nižšie, potlačením hore uvoľníte páčky na boku koša a tlačte ho dole, až kým nezapadne na miesto.

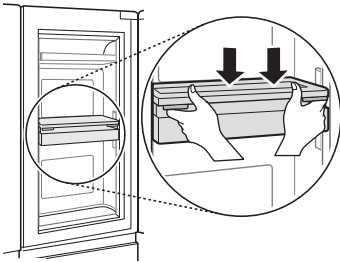

- 2** Zdvihnite a vyberte košík na mliečne výrobky z celej priehradky.

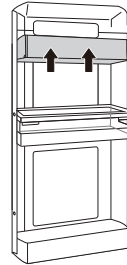

- 3** Zdvihnite košík do hornej polohy.

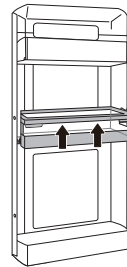

⚠ UPOZORNENIE

- Aby ste predišli zraneniu alebo poškodeniu koša alebo jeho obsahu, pohyblivý kôš pred posúvaním hore alebo dolu vyprázdňte.

Odstránenie/opätovné nasadenie priehradky dvierok vo dverách

⚠ UPOZORNENIE

- Pred odstránením priehradky dvierok vo dverách vyberte jej obsah.

- 4 Odstráňte skrutky z každej bočnej koľajnice zdvihnite a vyberte košík z priehradky.

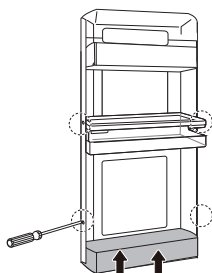

- 5 Nasadte priehradku dverok vo dverách v opačnom poradí ako pri demontáži.

Prídavný priestor

Používanie prídavného priestoru

Táto funkcia je dostupná len pri niektorých modeloch.

Priehradka prídavného priestoru je vždy o niečo chladnejšia než poličky alebo priehradky v dverách, a preto je vhodným miestom na skladovanie mliečneho občerstvenia alebo malých potravín, ktoré chcete viac schladiť. Tiež je to vhodné miesto na rozmrazovanie mäsa.

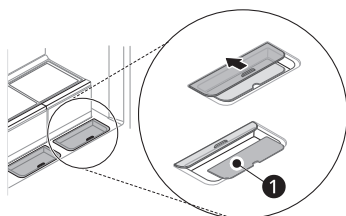

POZNÁMKA

- Pri skladovaní a manipulácii s väčšími vajcami buďte opatrní. Môžu sa rozbiť, ak zásuvku zasuniete alebo vysuniete, kým kryt nie je úplne zatvorený.

- Potraviny tiež môžu v priehradkách prídavného priestoru zamrznúť, ak je nastavená príliš nízka teplota chladničky.
- Neodstraňujte priehladnú podložku ❶ z **Extra Space**. Podložka pomáha zabrániť zamrznutiu potravín.

Zásuvka

⚠ UPOZORNENIE

- Pred vybratím zásuvky vždy vyprázdnite. Zásuvky vyberajte a opätovne montujte oboma rukami.
- Pred vybratím a namontovaním zásuviek sa uistite, že sú dvere chladničky úplne otvorené.

Používanie zásuvky chladničky

Táto funkcia je dostupná len pri niektorých modeloch.

Zásuvky na chrumkavé potraviny poskytujú sviežejšie ovocie a zeleninu tým, že vám umožňujú ľahko regulovať vlhkosť vo vnútri zásuvky.

Množstvo vlhkosti vo vlhkosťne utesnených zásuvkách na chrumkavé potraviny môžete regulovať nastavením ovládača na ľubovoľné nastavenie medzi **Vegetables** a **Fruit**.

- **Vegetables** udržiava vlhký vzduch v zásuvke na chrumkavé potraviny pre najlepšie uchovávanie čerstvej, listovej zeleniny.
- **Fruit** vypúšťa vlhký vzduch zo zásuvky na chrumkavé potraviny pre najlepšie uchovávanie ovocia.

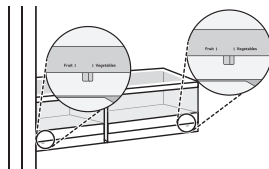

Vybratie/vloženie zásuvky chladničky

Táto funkcia sa môže líšiť v závislosti od zakúpeného modelu.

- 1 Úplne otvorte obe dvere chladničky. Kryt držte oboma rukami a mierne ho nakloňte a vytiahnite von.

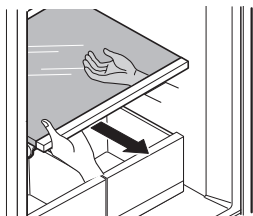

- 2 Vyberte obsah zo zásuvky. Uchopte rukoväť zásuvky na zeleninu a jemne ju vytiahnite.

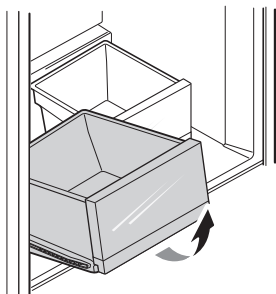

- 3 Vložte zásuvku chladničky naspäť opačným postupom ako pri vyberaní.

Používanie zásuvky mrazničky

Posuvné zásuvky mrazničky umožňujú ľahký prístup a pohodlné používanie.

- Hornú priehradku používajte na skladovanie zabalených mrazených potravín a často používaných potravín.
- Dolnú priehradku používajte pre väčšie mrazené potraviny a potraviny, ktoré chcete skladovať dlhší čas.

Vybratie/vloženie zásuvky mrazničky

- 1 Úplne tvorte obe dvere mrazničky. Vytiahnite zásuvku mrazničky až na doraz a vyberte všetok jej obsah.

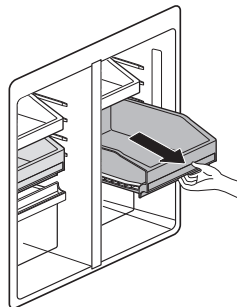

- 2 S úplne vytiahnutou zásuvkou zdvihnite prednú časť a vytiahnutím zásuvku vyberte.

- 3 Vložte zásuvku mrazničky naspäť opačným postupom ako pri vyberaní.

⚠ UPOZORNENIE

- Zásuvky sú ťažké. Pri vyberaní alebo nasadzovaní zásuviek vždy používajte obe ruky, aby ste sa vyhli poškodeniu spotrebiča alebo zraneniu.
- Dvere mrazničky musia byť vždy pred vyberaním alebo nasadzovaním zásuviek plne otvorené.

Polička

⚠ UPOZORNENIE

- Sklenené police sú ťažké. Pri ich vyberaní buďte zvlášť opatrní.
- Keď sú police studené, nečistite ich teplou vodou. Ak sú police vystavené náhlým zmenám teploty alebo nárazom, sa môžu zlomiť.

Použitie skladacej police

Táto funkcia je dostupná len pri niektorých modeloch.

Zatlačením prednej polovice police pod zadnú polovicu police môžete skladovať vyššie predmety, ako je nádoba s objemom jeden galón alebo fľaše. Potiahnite prednú časť police dopredu, aby ste znovu mali celú policu.

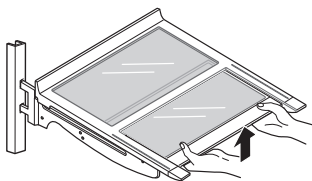

Vybratie/vloženie poličky

- 1 Nakloňte prednú časť poličky nahor a potom ju zdvihnite rovno nahor.

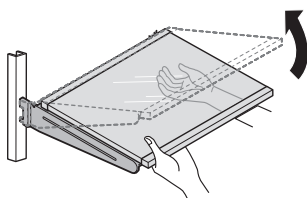

- 2 Vytiahnite poličku von.

- 3 Nadvihnite prednú časť poličky hore a naveďte háčiky poličky do otvorov v želanej výške.

- 4 Potom prednú časť poličky sklopte tak, aby háčiky zapadli do otvorov.

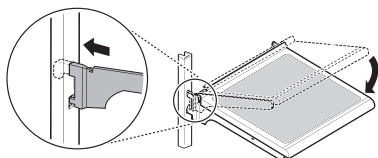

⚠ UPOZORNENIE

- Sklenené police sú ťažké. Pri ich vyberaní buďte zvlášť opatrní.
- Keď sú police studené, nečistite ich teplou vodou. Ak sú police vystavené náhlym zmenám teploty alebo nárazom, sa môžu zlomiť.

Kôš na dverách

Odstránenie/nasadenie koša na dvere

- 1 Ak chcete koše vybrať, jednoducho kôš nadvihnite a vytiahnite ho rovno von.

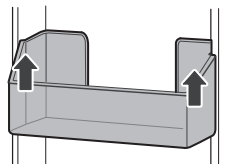

- 2 Ak chcete kôš nasadiť, zasuňte nádobu nad požadovanú podperu a jemne ju tlačte dolu, až kým nezapadne na svoje miesto.

INTELENTNÉ FUNKCIE

Aplikácia LG ThinQ

Táto funkcia je k dispozícii iba na modeloch s Wi-Fi. Aplikácia **LG ThinQ** umožňuje komunikovať so zariadením pomocou smartfónu.

Funkcie aplikácie LG ThinQ

So zariadením komunikujte pomocou smartfónu, použitím príslušných funkcií.

Smart Diagnosis

- Ak sa pri používaní spotrebiča stretnete s problémom, funkcia inteligentnej diagnostiky vám pomôže diagnostikovať problém.

Nastavenia

- Umožňuje vám nastaviť rozličné možnosti priamo na spotrebiči a v aplikácii.

POZNÁMKA

- Ak zmeníte svoj bezdrôtový smerovač, poskytovateľa internetových služieb alebo heslo, odstráňte zaregistrovaný spotrebič z aplikácie **LG ThinQ** a zaregistrujte ho znovu.
- Aplikácia môže byť kvôli vylepšeniu spotrebiča menená aj bez oznámenia používateľovi.
- Vlastnosti spotrebiča sa môžu u rôznych modelov líšiť.

Pred použitím aplikácie LG ThinQ

- 1 Skontrolujte vzdialenosť medzi spotrebičom a bezdrôtovým smerovačom (sieť Wi-Fi).
 - Ak je vzdialenosť medzi spotrebičom a bezdrôtovým smerovačom príliš veľká, sila signálu je slabá. V tomto prípade môže registrácia trvať dlho alebo inštalácia zlyhá.

- 2 Vypnite **Mobilné dáta** alebo na svojom smartfóne.

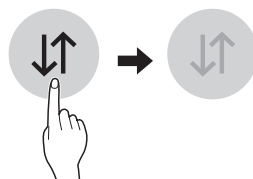

- 3 Pripojte váš smartfón k bezdrôtovému smerovaču.

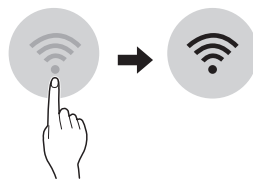

POZNÁMKA

- Pre overenie pripojenia k sieti Wi-Fi skontrolujte, či na ovládacom paneli svieti indikátor siete Wi-Fi.
- Prístroj podporuje iba 2,4 GHz siete Wi-Fi. Ak chcete skontrolovať sieťovú frekvenciu, obráťte sa na poskytovateľa internetových služieb alebo na príručku k bezdrôtovému smerovaču.
- **LG ThinQ** nenesie zodpovednosť za akékoľvek problémy s pripojením k sieti alebo za akékoľvek závady, poruchy alebo chyby spôsobené pripojením k sieti.
- Ak má zariadenie problémy s pripojením k sieti WiFi, možno je príliš ďaleko od routera. Ak chcete zosilniť signál siete WiFi, kúpte si predlžovač dosahu WiFi signálu.
- Spojenie so sieťou WiFi sa nemusí nadviazať alebo môže byť prerušované kvôli sieťovému okoliu v domácnosti.
- Pripojenie k sieti môže byť chybné kvôli poskytovateľovi internetových služieb.
- Spomaľovať službu bezdrôtovej siete môže aj prostredie bezdrôtových sietí v okolí.

POZNÁMKA

- Spotrebič nemožno registrovať kvôli problémom s bezdrôtovým prenosom signálu. Odpojte spotrebič, aspoň minútu počkajte a skúste znova.
- Ak je aktivovaný firewall na bezdrôtovom smerovači, vypnite ho alebo do neho pridajte výnimku.
- Názov bezdrôtovej siete (SSID) by mal byť kombináciou anglických písmen a číslíc. (Nepoužívajte špeciálne znaky)
- Používateľské rozhranie smartfónu (UI) sa môže líšiť v závislosti od mobilného operačného systému (OS) a výrobcu.
- Ak je bezpečnostný protokol smerovača nastavený na **WEP**, nastavenie siete sa vám nemusí podať. Zmeňte bezpečnostný protokol na iný (odporúčame **WPA2**) a znovu zaregistrujte produkt.

Inštalovanie aplikácie LG ThinQ

V obchode Google Play alebo Apple App v smartfóne si vyhľadajte aplikáciu **LG ThinQ**. Aplikáciu si stiahnite a nainštalujte podľa pokynov.

Pripojenie k sieti Wi-Fi

Pomocou tlačidla **Wi-Fi** možno spotrebič pripojiť k domácej sieti Wi-Fi, ak sa používa s aplikáciou **LG ThinQ**. Indikátor siete Wi-Fi zobrazuje stav sieťového pripojenia spotrebiča. Keď je spotrebič pripojený k sieti Wi-Fi, indikátor siete Wi-Fi svieti.

- **Počiatočná registrácia spotrebiča**
Spustíte aplikáciu **LG ThinQ** a podľa jej pokynov zaregistrujete spotrebič.
- **Opätovná registrácia spotrebiča alebo registrácia iného používateľa**
Zatlačte a po dobu 3 sekúnd podržte tlačítko **Wi-Fi** pre jeho dočasné vypnutie. Spustíte aplikáciu **LG ThinQ** a podľa jej pokynov zaregistrujete spotrebič.

POZNÁMKA

- Ak chcete vypnúť funkciu Wi-Fi, stlačte a podržte tlačidlo **Wi-Fi** na 3 sekundy. Indikátor siete Wi-Fi zhasne.

Špecifikácia bezdrôtového modulu LAN

Model	LCW-010
Rozsah frekvencie	2412 MHz - 2472 MHz
Výstupný výkon (Maximálny.)	IEEE 802.11 b: 18.06 dBm
	IEEE 802.11 g: 18.95 dBm
	IEEE 802.11 n(HT20): 18.43 dBm
	IEEE 802.11 n(HT40): 17.96 dBm

Funkcia wireless S/W verzia: V 1.0

Poznámka pre používateľa: toto zariadenie by sa malo montovať a využívať v minimálnej vzdialenosti 20 cm medzi zariadením a telom.

Vyhlásenie o typovom schválení pre oblasť EÚ



Týmto LG Electronics prehlasuje, že rádiové zariadenie typu Chladnička je v súlade so smernicou 2014/53 / EU. Úplné znenie prehlásenia o zhode pre EU je k dispozícii na tejto internetovej adrese:

<http://www.lg.com/global/support/cedoc/cedoc#>
LG Electronics European Shared Service Centre B.V.
Krijgsman 1, 1186 DM Amstelveen, Holandsko



Informácie o softvéri typu Open Source

Ak chcete získať zdrojový kód, ktorý sa poskytuje na základe licencie GPL, LGPL, MPL a ďalších licencií typu Open Source (s otvoreným zdrojovým kódom) a ktorý je obsiahnutý v tomto produkte, navštívte webovú lokalitu <https://opensource.lge.com>.

Okrem zdrojového kódu si taktiež môžete prevziať všetky uvedené licenčné podmienky, upozornenia týkajúce sa zrieknutia záruky a autorských práv.

Spoločnosť LG Electronics vám tiež poskytne kód otvoreného zdroja na disku CD-ROM za poplatok, ktorý bude pokrývať náklady na takúto distribúciu (ako sú náklady na médiá, doručenie a manipuláciu), a to na základe e-mailovej žiadosti odoslanej na opensource@lge.com. Táto ponuka platí tri roky od posledného odoslania tohto produktu. Táto ponuka platí pre každého, komu bola táto informácia doručená.

Smart Diagnosis

Táto funkcia je k dispozícii iba na modeloch s logom  alebo .

Pomocou tejto funkcie môžete diagnostikovať a vyriešiť problémy s vaším spotrebičom.

POZNÁMKA

- Z dôvodov, ktoré sa nedajú pripísať nedbanlivosti spoločnosti LG, služba nemusí fungovať z dôvodu vonkajších faktorov, ako je napríklad, ale nie výhradne, nedostupnosť Wi-Fi, odpojenie Wi-Fi, zásady miestneho obchodu s aplikáciami alebo nedostupnosť aplikácie.
- Funkcia môže byť zmenená bez predchádzajúceho upozornenia a môže mať inú podobu v závislosti na tom, kde sa nachádzate.

Použitie LG ThinQ k diagnostike problémov

Ak sa v spotrebiči vybavenom Wi-Fi vyskytne problém, môže pomocou aplikácie **LG ThinQ** preniesť údaje potrebné k riešeniu problému do smartfónu.

- Spustíte aplikáciu **LG ThinQ** a v ponuke vyberte funkciu **Smart Diagnosis**. Postupujte podľa pokynov uvedených v aplikácii **LG ThinQ**.

Použitie zvukovej diagnostiky k diagnostike problémov

Ak chcete použiť zvukovú diagnostiku, postupujte podľa pokynov uvedených nižšie.

- Spustíte aplikáciu **LG ThinQ** a v ponuke vyberte funkciu **Smart Diagnosis**. Postupujte podľa pokynov pre zvukovú diagnostiku uvedených v aplikácii **LG ThinQ**.
- 1 Na zapnutie funkcie uzamknutia stlačte tlačidlo **Lock**.
 - Ak je displej zablokovaný viac ako 5 minút, musíte zámok deaktivovať a potom ho znova aktivovať.

- 2 Otvorte dverka chladničky a podržte telefón pri otvorení reproduktora v pravom hornom rohu.

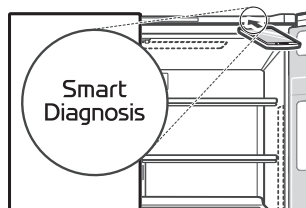

- 3 Stlačte a podržte stlačené tlačidlo **Freezer** počas troch sekúnd alebo dlhšie a podržte váš telefón pri reproduktore, kým sa nedokončí prenos údajov.
- 4 Po dokončení prenosu údajov sa v aplikácii zobrazí diagnostika.

POZNÁMKA

- Najlepšie výsledky dosiahnete, ak počas prenosu tónov nebudete s telefónom hýbať.

ÚDRŽBA

Čistenie

Tipy pre všeobecné čistenie

- Ručné rozmrazovanie, údržba alebo čistenie spotrebiča, kým sú potraviny v mrazničke, môže zvýšiť ich teplotu a skrátiť ich trvanlivosť.
- Pravidelne čistite všetky povrchy, ktoré môžu prísť do kontaktu s potravinami.
- Pri čistení vnútra alebo vonkajšku spotrebiča, nepoužívajte hrubé kefy, zubné pasty alebo horľavé materiály. Nepoužívajte čistiace prostriedky obsahujúce horľavé látky. Mohlo by dôjsť k zmene farby alebo poškodeniu spotrebiča.
 - Horľavé látky: alkohol (etanol, metanol, izopropylalkohol, isobutylalkohol atď.), riedidlo, bielicidlo, benzén, horľavé kvapaliny, abrazíva atď.
- Po vyčistení skontrolujte, či nie je poškodený napájací kábel.

Čistenie vonkajšieho povrchu

- Ak vonkajšie vetracie otvory čistíte pomocou vysávača, je potrebné odpojiť napájací kábel zo zásuvky, aby sa predišlo výboju statickej elektriny, ktorý môže poškodiť elektroniku alebo spôsobiť zásah elektrickým prúdom. Odporúča sa pravidelné čistenie zadných a bočných vetracích krytov, aby sa zachovala spoľahlivá a hospodárna prevádzka jednotky.
- Vetracie otvory na vonkajšej strane spotrebiča udržiavajte čisté. Zablockované vetracie otvory môžu spôsobiť požiar alebo poškodenie spotrebiča.
- Na vonkajšie časti spotrebiča použite čistú špongiu alebo mäkkú handričku a jemný čistiaci prostriedok rozpustený v teplej vode. Nepoužívajte abrazívne alebo drsné čistiace prostriedky. Dôkladne osušte mäkkou handričkou. Pri čistení dverí z nehrdzavejúcej ocele nepoužívajte znečistené handričky. Vždy používajte špeciálne určenú handričku a utierajte dvere v rovnakom smere, ako je

textúra. To pomáha znižovať množstvo škvŕn na povrchu a zašpinenie.

Čistenie vnútorného priestoru

- Pri vyberaní poličky alebo zásuvky zvnútra spotrebiča, vyberte z nej všetky skladované potraviny, aby ste predišli zraneniu osôb alebo poškodeniu spotrebiča. V opačnom prípade môže dôjsť k zraneniu v dôsledku hmotnosti skladovaných potravín.
- Vyberte poličky a zásuvky a umyte ich vodou. Pred opätovným vložením ich dostatočne osušte.
- Tesnenie dverí pravidelne utierajte mäkkou navlhčenou handričkou.
- Znečistenie a škvŕny priehradiek na dverách vyčistite, keďže môžu mať za následok zníženie skladovacej schopnosti koša alebo ho dokonca poškodiť.
- Poličky ani nádoby nikdy neumývajte v umývačke riadu. Tieto časti by sa mohli vplyvom tepla deformovať.

Čistenie krytu kondenzátora

Na čistenie krytu kondenzátora a priechodov použite vysávač s kefou. Neodstraňujte panel zakrývajúci oblasť cievky kondenzátora. Čistenie odporúčame vykonávať každých 12 mesiacov pre zachovanie prevádzkovej efektívnosti.

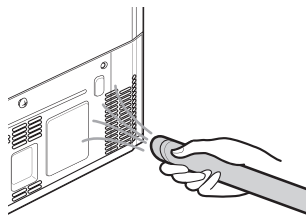

Vzduchový Filter

Výmena vzduchového filtra

- Vzduchový filter vymeňte:
 - Približne každých šesť mesiacov.
 - Keď sa rozsvieti indikátor vzduchového filtra.
- Ak chcete kúpiť vzduchový filter:
 - Navštívte miestneho predajcu alebo distribútora alebo sa obráťte na zákaznícke informačné centrum spoločnosti LG Electronics. Ak potrebujete ďalšiu pomoc, navštívte našu webovú stránku www.lg.com

- 1 Otočte kryt filtra proti smeru hodinových ručičiek tak, aby ste uvoľnili jazýčky, a odstráňte kryt.

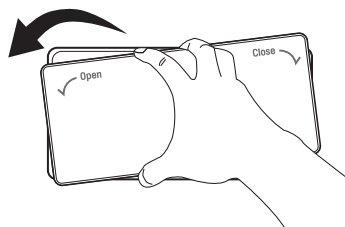

- 2 Odstráňte filter zvnútra krytu tak, že potlačíte bočnú časť filtra a vytiahnete strednú časť.

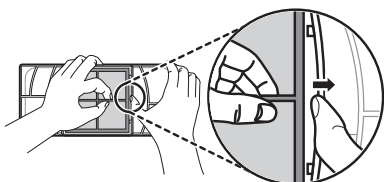

- 3 Dovnútra krytu vložte nový filter tak, aby strana, kde je napísané **FRONT**, smerovala von.

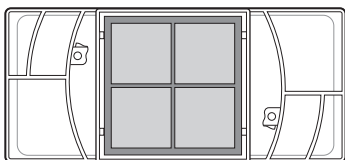

- 4 Zarovnajte jazýčky ① na kryte filtra pomocou háčikov ② na stene chladničky.

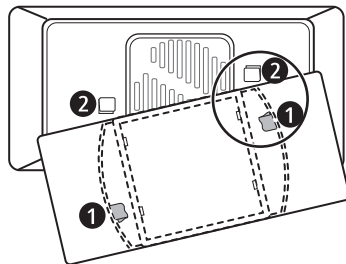

- 5 Otáčajte kryt vzduchového filtra v smere hodinových ručičiek dovtedy, kým háčiky a kryt nezapadnú na svoje miesto.

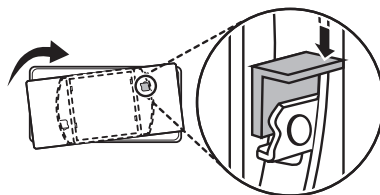

- 6 Podržaním stlačeného tlačidla **Replace Air Filter** na ovládacom paneli na 3 sekundy resetujete filter.

⚠ UPOZORNENIE

- Po umytí filtra vodou sa jeho účinnosť tiež môže znížiť.
- Pri vkladaní filtra do krytu dbajte na jeho správnu orientáciu.

Vodný filter

Pred výmenou vodného filtra

⚠ VAROVANIE

- Počas inštalácie tohto výrobku zabráňte prístupu detí k malým častiam.

⚠ VAROVANIE

- Výrobok nepoužívajte s vodou, ktorá je z mikrobiologického hľadiska nebezpečná alebo nepoznáte jej kvalitu, bez primeranej dezinfekcie. Systémy certifikované na redukciu cýst sa môžu použiť na dezinfikovanú vodu, ktorá môže obsahovať filtrovateľné cýsty.

⚠ UPOZORNENIE

- Výrobok neinštalujte, ak tlak vody prekračuje 827 kPa. Ak váš tlak vody prekročí 827 kPa, musíte nainštalovať obmedzovací ventil tlaku. Ak si nie ste istí, ako skontrolovať tlak vody, kontaktujte svojho inštalatéra.
- Výrobok neinštalujte v podmienkach, kde môže nastať vodný ráz. Ak existujú podmienky pre vodný ráz, musíte nainštalovať kompenzátor vodného rázu. Ak si nie ste istí, ako skontrolovať tieto podmienky, kontaktujte svojho inštalatéra.
- Výrobok neinštalujte na prívody teplej vody. Maximálna prevádzková teplota vody tohto filtračného systému je 37,8 °C.
- Chráňte filter pred zamrznutím – ak teplota klesne pod 4,4 °C, filter vypustite.
- Jednorazová filtračná vložka sa MUSÍ vymeniť každých 6 mesiacov, pri menovitej kapacite alebo ak dôjde k značnému zníženiu prietoku.
- Ak je vo vodnom systéme nainštalované zariadenie na zabránenie spätného toku, musí byť nainštalované zariadenie na reguláciu tlaku v dôsledku tepelnej rozťažnosti.
- Skontrolujte, či sú všetky hadičky a armatúry bezpečné a bez netesností.

POZNÁMKA

- Skutočný výkon sa môže líšiť od výsledkov testovania v laboratórnych podmienkach.
- Pre správne fungovanie výrobku je nevyhnutné, aby boli dodržané požiadavky výrobcu na inštaláciu, údržbu a výmenu filtra.

Výmena vodného filtra

Filter sa musí vymieňať každých 6 mesiacov alebo keď sa rozsvieti indikátor vodného filtra na kontrolkách ovládacieho panela alebo ak sa zníži výstup vody.

- Nákup náhradného vodného filtra:
 - Použite náhradnú kazetu: LT1000P, LT1000PC, LT1000PCS alebo ADQ747935**
 - Navštívte miestneho predajcu alebo distribútora alebo sa obráťte na zákaznícke informačné centrum spoločnosti LG Electronics. Ak potrebujete ďalšiu pomoc, navštívte našu webovú stránku www.lg.com

- 1 Vyberte kôš na dverách.

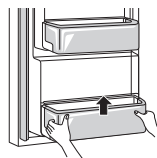

- 2 Vyberte jednorazový vodný filter.

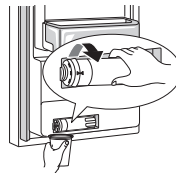

POZNÁMKA

- Výmena vodného filtra spôsobí vypustenie malého množstva vody.
- Okolo predného konca krytu vodného filtra ovíňte handričku, aby ste zachytili vytekajúcu vodu. Po odstránení držte vodný filter v zvislej polohe, aby ste zabránili úniku zvyšnej vody z vodného filtra.

- 3 Vymeňte starý filter za nový. Vložte nový filter do hlavy filtra a otáčajte ním v smere hodinových ručičiek tak, aby šípka na novom

filtri lícovala so šípkou na hlave filtra. Vložte filter nazad do priečinku.

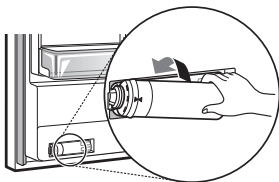

- 4 Opätovne vložte kôš na dverách.
- 5 Podržaním stlačeného tlačidla **Water Filter** na 3 sekundy zresetujte indikátor vodného filtra.
- 6 Na odstránenie zachyteného vzduchu a nečistôt dávkujte vodu približne 5 minút.

! UPOZORNENIE

- Ak nevymeníte filtre v prípade potreby alebo použijete vodné filtre, ktoré nie sú autorizované spoločnosťou LG, môže dôjsť k úniku z filtračnej kazety a poškodeniu majetku.

Inšalačné pokyny/parametre prívodu vody

- Servisný tok: 1.9 lpm
- Prívod vody: Spoločná alebo vlastná studňa - pitná voda
- Tlak vody: 138 - 827 kPa
- Teplota vody: 0.6 - 37.8 °C
- Kapacita: 757 litres

RIEŠENIE PROBLÉMOV

Kým zavoláte servis

Chladenie

Prejavy problému	Možné príčiny a riešenie
Spotrebič nechladí alebo nemrazí.	Nenastalo prerušenie dodávky elektrického prúdu? <ul style="list-style-type: none"> • Skontrolujte, či sú iné spotrebiče zapnuté.
	Skontrolujte, či sú iné spotrebiče zapnuté. <ul style="list-style-type: none"> • Zástrčku správne zapojte do zásuvky.
	Poistka vo vašej domácnosti môže byť vypálená alebo je vypnutý istič. Alebo je spotrebič pripojený k zásuvke GFCI (prerušovač obvodu zemného spojenia) a istič zásuvky sa vypol. <ul style="list-style-type: none"> • Skontrolujte hlavnú elektrickú skrinku a vymeňte poistku alebo zapnite istič. Nezvyšujte kapacitu poistky. Ak je problémom preťaženie obvodu, nechajte ho opraviť kvalifikovaným elektrikárom. • Zapnite istič na GFCI. Ak problém pretrváva, kontaktujte elektrikára.
Chladenie alebo mrazenie je nedostatočné.	Je teplota v chladničke alebo mrazničke nastavená na najvyššiu hodnotu? <ul style="list-style-type: none"> • Nastavte teplotu v chladničke alebo mrazničke na hodnotu chladnejšie.
	Je spotrebič umiestnený na priamom slnku alebo v blízkosti predmetov vyžarujúcich teplo, ako je sporák alebo mikrovlnná rúra? <ul style="list-style-type: none"> • Skontrolujte miesto inštalácie a spotrebič premiestnite mimo dosahu predmetov vyžarujúcich teplo.
	Nevložili ste dnu horúce potraviny bez toho, aby ste ich najprv nechali vychladnúť? <ul style="list-style-type: none"> • Horúce potraviny nechajte pred vložením do chladničky alebo mrazničky vychladnúť.
	Nevložili ste dnu príliš veľa potravín? <ul style="list-style-type: none"> • Medzi potravinami udržiavajte dostatočné medzery.
	Sú dvere spotrebiča úplne zavreté? <ul style="list-style-type: none"> • Poriadne zavrite dvere spotrebiča a dbajte na to, aby skladované potraviny neblokovali dvere.
	Je okolo spotrebiča dostatočný priestor? <ul style="list-style-type: none"> • Upravte umiestnenie spotrebiča tak, aby bolo okolo neho dostatok voľného miesta.

Prejavy problému	Možné príčiny a riešenie
Spotrebič zapácha.	Je teplota v chladničke alebo mrazničke nastavená na hodnotu „Vysoká“? <ul style="list-style-type: none"><li data-bbox="325 220 1023 245">• Nastavte teplotu v chladničke alebo mrazničke na hodnotu chladnejšie.
	Nevložili ste do spotrebiča potraviny s intenzívnou arómou? <ul style="list-style-type: none"><li data-bbox="325 300 934 325">• Potraviny s intenzívnou arómou skladujte v uzavretej nádobe.
	Mohla sa zelenina a ovocie v zásuvke pokaziť? <ul style="list-style-type: none"><li data-bbox="325 379 978 432">• Nahnitú zeleninu vyhoďte a zásuvku umyte. Zeleninu v zásuvke na zeleninu neskladujte príliš dlho.

Ľad a voda

Prejavy problému	Možné príčiny a riešenie
Automatický výrobnik ľadu nevyrába ľad alebo ho vyrába len v malom množstve.	Nenainštalovali ste spotrebič len nedávno? <ul style="list-style-type: none"> • Normálne sa ľad sa začne vytvárať po 48 hodinách od počiatkovej inštalácie spotrebiča. • Ak je teplota v chladničke príliš nízka, vodný filter môže zamrznúť a zablokovať prietok vody do výrobníka ľadu.
	Pripojili ste prívod vody k spotrebiču a otvorili ste ventil na prívod vody? <ul style="list-style-type: none"> • Pripojte prívod vody k spotrebiču a úplne otvorte ventil na prívod vody.
	Nie je hadica na prívod vody ohnutá? <ul style="list-style-type: none"> • Ak je hadica na prívod vody ohnutá, prúdenie vody môže byť obmedzené.
	Nevybrali ste nedávno väčšie množstvo ľadu z dávkovača? <ul style="list-style-type: none"> • Výroba ďalšieho ľadu v automatickom výrobníku trvá približne 24 hodín. Počkajte, prosím.
	Zapli ste vypínač výrobníka ľadu alebo ste stlačili tlačidlo automatickej výroby ľadu na ovládacom paneli do zapnutej polohy? <ul style="list-style-type: none"> • Stlačte vypínač I na automatickom výrobníku ľadu alebo prepnite tlačidlo automatickej výroby ľadu na ovládacom paneli do ON polohy. (Viac informácií o používaní získate na webovej stránke spoločnosti LG Electronics alebo prostredníctvom svojho inteligentného zariadenia).
	Nie je teplota v mrazničke príliš vysoká? <ul style="list-style-type: none"> • Ak je teplota v mrazničke nastavená na príliš vysokú hodnotu, ľad sa bude tvoriť pomaly alebo vôbec. Na zabezpečenie normálnej prevádzky výrobníka ľadu nastavte teplotu v mrazničke na -18 °C.
	Neotvárali ste dvere spotrebiča príliš často? <ul style="list-style-type: none"> • Ak otvárate dvere spotrebiča príliš často, studený vzduch uniká von, čím sa spomaľuje tvorba ľadu. Dvere spotrebiča neotvárajte príliš často.
Sú dvere spotrebiča úplne zavreté? <ul style="list-style-type: none"> • Ak dvere spotrebiča nie sú úplne zavreté, teplota v mrazničke sa zvýši, čím sa spomaľuje tvorba ľadu. Dvere spotrebiča úplne zatvorte. 	
Ľad sa nedávkuje.	Nepočuť zvuk vypádajúceho ľadu? <ul style="list-style-type: none"> • Ak chcete nadávkovať ľad, na ovládacom paneli vyberte režimy na striedavé dávkovanie kociek ľadu a drveného ľadu.
	Je dráha výstupu upchatá? (Môžete vybrať nádobu na ľad a skontrolovať výstup.) <ul style="list-style-type: none"> • Nesprávne dávkovanie ľadu môže byť spôsobené upchatým výstupom. Pravidelne kontrolujte ľad a čistite dráhu výstupu.

Prejavy problému	Možné príčiny a riešenie
Z dávkovača netečie voda.	Nie je ventil na prívod vody zatvorený? (len pre modely s prívodom vody) <ul style="list-style-type: none"> • Otvorte ventil na prívod vody. • Skontrolujte, či je teplota v chladničke príliš nízka, pretože vodný filter môže zamrznúť a zablokovať prietok vody do dávkovača.
	Nie je zásobník dávkovača vody prázdny? (len pre modely bez prívodu vody) <ul style="list-style-type: none"> • Naplňte zásobník vodou.
	Nie je ventil na prívod vody zatvorený? (len pre modely s prívodom vody) <ul style="list-style-type: none"> • Otvorte ventil na prívod vody.
	Používate nefiltrovanú vodu? <ul style="list-style-type: none"> • Nefiltrovaná voda obsahuje veľké množstvo rôznych ťažkých kovov a cudzích látok, vďaka čomu sa v počiatočnej fáze môže filter upchať bez ohľadu na jeho životnosť.
Voda má zvláštnu chuť.	Chuť voda odlišne ako voda filtrovaná predtým používaným filtrom? <ul style="list-style-type: none"> • Používate filtrovanú alebo studenú vodu dlhšie obdobie?
	Neuplynul od inštalácie alebo výmeny filtra dlhší čas? <ul style="list-style-type: none"> • Ak sa používa starý filter, jeho čistiaca účinnosť sa znižuje. Odporúčame vymieňať filter v súlade s jeho výmenným cyklom.
	Vypláchli ste filter dôkladne v počiatočnej fáze po inštalácii? <ul style="list-style-type: none"> • Po inštalácii alebo výmene filtra prvýkrát je zvnútra filtra potrebné odstrániť vzduch a zvyšky aktívneho uhlia. Spotrebič začnite používať po vypustení približne 5 litrov prefiltrovanej vody z dávkovača pomocou stlačenia páčky dávkovača. Aktívne uhlie je pre ľudí neškodné.
	Používate filtrovanú alebo studenú vodu dlhšie obdobie? <ul style="list-style-type: none"> • Chuť odstátej vody sa môže v dôsledku množenia baktérií zmeniť. Spotrebič začnite používať po vypustení približne 5 litrov (približne 3 minúty) z dávkovača vody.

Kondenzácia a námraza

Prejavy problému	Možné príčiny a riešenie
Vo vnútri spotrebiča alebo na spodnej časti krytu zásuvky na zeleninu sa zráža vlhkosť.	Nevložili ste dnu horúce potraviny bez toho, aby ste ich najprv nechali vychladnúť? <ul style="list-style-type: none"> Horúce jedlo pred vloženíom do chladničky alebo mrazničky najprv vychladte.
	Nenechali ste dvere spotrebiča otvorené? <ul style="list-style-type: none"> Hoci sa nazrážaná vlhkosť po zatvorení dverí spotrebiča rýchlo odparí, môžete ju utrieť suchou handrou.
	Otvárate a zatvárate dvere príliš často? <ul style="list-style-type: none"> Vlhkosť sa zráža kvôli teplotnému rozdielu oproti vonkajšiemu prostrediu. Vlhkosť poutierajte suchou handričkou.
	Nevložili ste dovnútra teplé alebo vlhké potraviny bez toho, aby ste ich uzavreli v nádobe? <ul style="list-style-type: none"> Potraviny skladujte v prikrytých alebo uzatvorených nádobách.
V mrazničke sa vytvorila námraza.	Dajú sa dvere spotrebiča poriadne zatvoriť? <ul style="list-style-type: none"> Skontrolujte, či nejaká potravina vo vnútri spotrebiča neblokuje dvere a dbajte na to, aby boli dvere poriadne zavreté.
	Nevložili ste dnu horúce potraviny bez toho, aby ste ich najprv nechali vychladnúť? <ul style="list-style-type: none"> Horúce potraviny nechajte pred vloženíom do chladničky alebo mrazničky vychladnúť.
	Nie je vstupný alebo výstupný vetrací otvor blokovaný? <ul style="list-style-type: none"> Dbajte na to, aby vstupný alebo výstupný vetrací otvor nebol blokovaný a vzduch mohol vo vnútri cirkulovať.
	Nie je mraznička preplnená? <ul style="list-style-type: none"> Medzi potravinami udržiavajte dostatočné medzery.
Vo vnútri alebo na vonkajšom plášti spotrebiča sa vytvorila námraza alebo sa nazrážala vlhkosť.	Otvárate a zatvárate dvere príliš často alebo sú dvere spotrebiča nesprávne zatvorené? <ul style="list-style-type: none"> Ak sa vonkajší vzduch dostane dovnútra spotrebiča, môže dôjsť k vytvoreniu námrazy alebo vyzrážaniu vlhkosti.
	Nie je spotrebič umiestnený vo vlhkom prostredí? <ul style="list-style-type: none"> Ak sa spotrebič nachádza vo vlhkom prostredí, na povrchu spotrebiča sa môže zrážať vlhkosť. Tento jav môže spôsobiť aj vlhké počasie. Všetku vlhkosť poutierajte suchou handričkou.

Prejavy problému	Možné príčiny a riešenie
Predná alebo bočná strana spotrebiča je zohriata.	<p>Aby sa znížilo zrážanie vlhkosti okolo dverí, spotrebič má v tejto časti nainštalované antikondenzačné potrubie.</p> <ul style="list-style-type: none"> Aby sa predišlo zrážaniu vlhkosti, spotrebič má na prednej alebo bočnej strane nainštalované potrubie na odvádzanie tepla. Obzvlášť horúca na dotyk sa môže zdať ihneď po nainštalovaní spotrebiča alebo v lete. Tento jav netreba považovať za problém, je úplne normálny.
Vo vnútri spotrebiča alebo vonku je voda.	<p>Neuniká voda z okolia spotrebiča?</p> <ul style="list-style-type: none"> Skontrolujte, či neuniká z umývadla alebo iného miesta.
	<p>Nachádza sa na dne spotrebiča voda?</p> <ul style="list-style-type: none"> Skontrolujte, či je to voda z rozmrazených potravín, alebo z prasknutej alebo porušenej nádoby.

Časti a funkcie

Prejavy problému	Možné príčiny a riešenie
Dvere spotrebiča nie sú tesne uzavreté.	<p>Nie je spotrebič naklonený dopredu?</p> <ul style="list-style-type: none"> Upravte predné nožičky tak, aby bola predná strana mierne nadvihnutá.
	<p>Sú poličky správne namontované?</p> <ul style="list-style-type: none"> Ak je to potrebné, poličky premontujte.
	<p>Nezavreli ste dvere s použitím nadmernej sily?</p> <ul style="list-style-type: none"> Ak dvierka zatvoríte príliš rýchlo alebo silno, môžu sa pred zatvorením krátko otvoriť. Uistite sa, že dverami nebúchate. Dvierka zatvorte šetrne.
Dvere spotrebiča sa ťažko otvárajú.	<p>Neotvorili ste dvere spotrebiča hneď po tom, ako ste ich zatvorili?</p> <ul style="list-style-type: none"> Ak sa pokúšate otvoriť dvere spotrebiča menej ako 1 minútu po tom, čo ste ich zatvorili, môžete mať kvôli podtlaku vo vnútri problém ich znovu otvoriť. Znovu sa pokúste otvoriť dvere spotrebiča o niekoľko minút, keď sa vnútorný tlak stabilizuje.
Stredová lišta sa neodklápa a nepriklápa správne.	<p>Sú predné nožičky nastavené správne, je chladnička na rovnom povrchu, sú dvere zarovnané?</p> <ul style="list-style-type: none"> Keď sú koše na dverách plné, dvere môžu pod touto váhou sadnúť do nerovnomernej výšky, čo môže spôsobovať nesprávne fungovanie stredovej lišty alebo funkcie automatického otvárania dverí. Dotiahnite predné nastaviteľné nožičky, uistite sa, že sa plne dotýkajú podlahy. Postupujte podľa pokynov v časti o vyrovnávaní dverí a posúvajte ľavé dvere nahor, až kým stredová lišta nefunguje správne. Upravte výšku pravých dverí tak, aby boli zarovno s ľavými dverami.
Lampa vo vnútri spotrebiča nesvieti.	<p>Chyba lampy</p> <ul style="list-style-type: none"> Zatvorte dvere a znovu ich otvorte. Ak sa lampa nerozsvieti, obráťte sa na stredisko s informáciami pre zákazníkov spoločnosti LG Electronics. Nepokúšajte sa lampu odstrániť.

Zvuky

Prejavy problému	Možné príčiny a riešenie
Spotrebič je príliš hlučný alebo vydáva nezvyčajné zvuky.	Nie je spotrebič umiestnený na nepevnej podlahe alebo je nesprávne vyrovnaný? <ul style="list-style-type: none"> Spotrebič nainštalujte na pevnú a rovnú podlahu.
	Nedotýka sa zadná strana spotrebiča steny? <ul style="list-style-type: none"> Upravte umiestnenie spotrebiča tak, aby bolo okolo neho dostatok voľného miesta.
	Nie sú za spotrebičom zapadnuté nejaké predmety? <ul style="list-style-type: none"> Zapadnuté predmety odstráňte.
	Nenachádza sa na spotrebiči nejaký predmet? <ul style="list-style-type: none"> Predmet odstráňte.
Zvuky cvaknutia	Na začiatku a na konci automatického odmrazovacieho cyklu vydáva funkcia odmrazovania zvuk cvaknutia. Termostat (alebo ovládanie spotrebiča v prípade niektorých modelov) pri spúšťaní a vypínaní cyklu tiež vydáva zvuk cvaknutia. <ul style="list-style-type: none"> Spotrebič pracuje normálne
Hrkotavé zvuky	Hrkotavé zvuky môže spôsobovať tok chladiva, prívod vody na zadnej strane spotrebiča (len modely s pripojením na vodu) alebo predmety uložené navrchu spotrebiča alebo okolo neho. <ul style="list-style-type: none"> Spotrebič pracuje normálne
	Spotrebič nestojí pevne na podlahe. <ul style="list-style-type: none"> Podlaha je nestabilná alebo nerovná. Je potrebné nastaviť výšku nožičiek. Pozrite sekciu Zarovnanie dverí.
	Spotrebič s lineárnym kompresorom sa počas prevádzky pohol. <ul style="list-style-type: none"> Spotrebič pracuje normálne. Ak spotrebič po 3 minútach neprestane vydávať hrkotavé zvuky, spotrebič vypnite a znovu zapnite.
Svišťavé zvuky	Motor ventilátora výparníka cirkuluje vzduch cez priehradky chladničky alebo mrazničky. <ul style="list-style-type: none"> Spotrebič pracuje normálne
	Ventilátor tlačí vzduch do chladiča. <ul style="list-style-type: none"> Spotrebič pracuje normálne
Klokotavé zvuky	Chladivo preteká chladiacim systémom. <ul style="list-style-type: none"> Spotrebič pracuje normálne
Praskavé zvuky	Sťahovanie a roztáhovanie vnútorných stien v dôsledku zmien teploty. <ul style="list-style-type: none"> Spotrebič pracuje normálne

Prejavy problému	Možné príčiny a riešenie
Vibrovanie	<p>Ak sa bočná alebo zadná strana chladničky dotýka skriniek alebo steny, bežné vibrácie môžu vydávať počuteľný zvuk.</p> <ul style="list-style-type: none"> • Ak chcete hluk stlmiť, dbajte na to, aby sa bočné steny a zadná stena spotrebiča nedotýkali steny alebo skriniek.

Wi-Fi

Prejavy problému	Možné príčiny a riešenie
Váš domáci spotrebič a smartfón nie sú pripojené k sieti Wi-Fi.	<p>Heslo pre Wi-Fi pripojenie, na ktoré sa pokúšate pripojiť, je nesprávne.</p> <ul style="list-style-type: none"> • Nájdite Wi-Fi sieť, na ktorú je pripojený váš smartfón a odstráňte ju, potom svoj spotrebič zaregistrujte na LG ThinQ.
	<p>Mobilné dáta vášho smartfónu sú zapnuté.</p> <ul style="list-style-type: none"> • Vypnite mobilné dáta na vašom smartfóne a zaregistrujte spotrebič pomocou Wi-Fi siete.
	<p>Názov bezdrôtovej siete (SSID) je nastavený nesprávne.</p> <ul style="list-style-type: none"> • Názov bezdrôtovej siete (SSID) by mal byť kombináciou anglických písmen a čísiel. (Nepoužívajte špeciálne znaky)
	<p>Frekvencia smerovača nie je 2,4 GHz.</p> <ul style="list-style-type: none"> • Sú podporované smerovače len s frekvenciou 2,4 GHz. Nastavte bezdrôtový smerovač na 2,4 GHz a pripojte k nemu spotrebič. Ak chcete skontrolovať frekvenciu smerovača, obráťte sa na svojho poskytovateľa internetových služieb alebo výrobcu smerovača.
	<p>Vzdialenosť medzi spotrebičom a smerovačom je príliš veľká.</p> <ul style="list-style-type: none"> • Ak je vzdialenosť medzi spotrebičom a bezdrôtovým smerovačom príliš veľká, signál môže byť slabý a pripojenie nemusí byť správne nakonfigurované. Presuňte smerovač tak, aby sa nachádzal bližšie pri spotrebiči.

Starostlivosť o zákazníka a servis

Obráťte sa na zákaznícke informačné centrum spoločnosti LG Electronics.

- Ak chcete nájsť informácie o autorizovanom servisnom stredisku spoločnosti LG, navštívte našu webovú stránku na adrese www.lg.com.
- Rozoberať, opravovať alebo upravovať spotrebič by mal iba kvalifikovaný servisný personál z autorizovaného servisného strediska spoločnosti LG.
- Náhradné diely uvedené v nariadení EÚ 2019/2019 sú k dispozícii 7 rokov (iba tesnenia dverí sú k dispozícii 10 rokov).
- Ak si chcete kúpiť náhradné diely, obráťte sa na zákaznícke informačné centrum spoločnosti LG Electronics alebo našu webovú stránku na adrese www.lg.com.

POZNÁMKA

- Nariadenie EÚ 2019/2019, platné od 1. marca 2021, sa týka tried energetickej účinnosti podľa nariadenia EÚ 2019/2016.
- Ak chcete získať ďalšie informácie o energetickej účinnosti spotrebiča, navštívte stránku <https://ec.europa.eu> a na vyhľadanie použite názov modelu (platné od 1. marca 2021).
- Naskenujte QR kód na energetickom štítku dodanom so spotrebičom, ktorý poskytuje webový odkaz na informácie týkajúce sa výkonu spotrebiča v databáze EÚ EPREL. Energetický štítok uschovajte pre použitie v budúcnosti spolu so všetkou ostatnou dokumentáciou dodanou so spotrebičom (platné od 1. marca 2021).
- Názov modelu je uvedený na výrobnom štítku spotrebiča.
- Tento výrobok obsahuje svetelný zdroj s triedou energetickej účinnosti G.

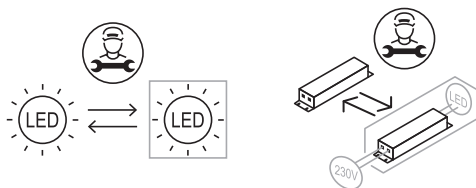

Poznámky

