

DJI MINI SE

Uživatel'ská příručka v1.0

2021.06

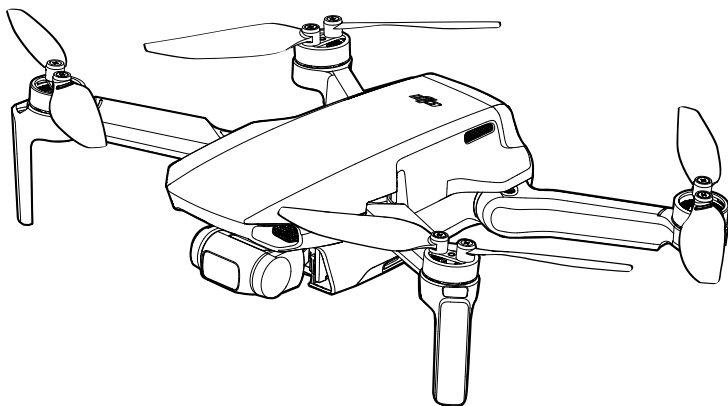

Hľadanie kľúčových slov

Ak chcete nájsť tému, vyhľadajte kľúčové slová ako „batéria“ a „inštalácia“. Ak na čítanie tohto dokumentu používate Adobe Acrobat Reader, začnite vyhľadávanie stlačením Ctrl + F na Windows alebo Command + F na Macu.

Navigácia k téme

Zobraziť úplný zoznam tém v obsahu. Kliknutím na tému prejdite do danej sekcie.

Tlač tohto dokumentu

Tento dokument podporuje tlač vo vysokom rozlíšení.

Používanie tejto príručky

Legenda

⊘ Varovanie

⚠ Dôležité

💡 Tipy a triky

📖 Odkazy

Čítajte pred prvým letom

Pred použitím DJI™ Mini SE si prečítajte nasledujúce dokumenty:

1. Obsah balenia
2. Užívateľská príručka
3. Rýchly sprievodca
4. Zrieknutie sa zodpovednosti a bezpečnostné pokyny

Pred prvým použitím sa odporúča zhladať všetky výukové videá na oficiálnych webových stránkach DJI a prečítať si upozornenia a bezpečnostné pokyny. Pripravte sa na svoj prvý let preštudovaním príručky pre rýchly štart, ďalšie informácie nájdete v tejto používateľskej príručke.

Stiahnite si aplikáciu DJI Fly

Uistite sa, že počas letu používate DJI Fly. Naskenujte QR kód vpravo a stiahnite si najnovšiu verziu aplikácie.

Verzia DJI Fly pre Android je kompatibilná s Androidom v6.0 a novším.
iOS verzia DJI Fly je kompatibilná s iOS v10.0.2 a novším.



Video návody

Prejdite na nižšie uvedenú adresu alebo prejdite do Akadémie v aplikácii DJI Fly a pozrite sa na výukové videá DJI Mini SE, ktoré demonštrujú, ako bezpečne používať DJI Mini SE: <https://www.dji.com/mini-se/video>



* Pre zvýšenie bezpečnosti je let dronu obmedzený na výšku 30 m a vzdialenosť 50 m, pokiaľ nie je počas letu pripojený alebo prihlásený k aplikácii. To platí pre DJI Fly a všetky aplikácie kompatibilné s dron DJI.



Prevádzková teplota tohto produktu je 0 až 40 °C. Nespĺňa štandardnú prevádzkovú teplotu pre vojenské použitie (-55 až 125°C), ktorá je potrebná na výdrž vo väčšej variabilite prostredia. Produkt prevádzkujte vhodným spôsobom a iba pre situácie, ktoré spĺňajú požiadavky na rozsah prevádzkových teplôt danej triedy.

Obsah

Používanie tejto príručky	2
Legenda	2
Prečítajte si pred prvým letom	2
Stiahnite si aplikáciu DJI Fly	2
Video tutoriály	2
Stiahnite si DJI Assistant 2 pre Mavic	2
Profil produktu	6
Úvod	6
Hlavné funkcie	6
Príprava dronu	6
Príprava diaľkového ovládača	7
Schéma dronu	8
Schéma diaľkového ovládača	8
Aktivácia	9
Dron	11
Letové režimy	11
Indikátor stavu dronu	12
Návrat domov	12
Kamerový a infračervený snímací systém	15
Inteligentný letový režim	16
Letový záznamník	18
Vrtuľa	18
Inteligentná letová batéria	19
Gimbal a kamera	23
Diaľkový ovládač	26
Profil diaľkového ovládača	26
Použitie diaľkového ovládača	26
Optimálna prenosová zóna	29
Prepojenie diaľkového ovládača	29
Aplikácia DJI Fly	31
Domovská obrazovka	31
Zobrazenie kamery	32

Let	36
Požiadavky na letové prostredie	36
Letové limity a GEO zóny	36
Predletový kontrolný zoznam	37
Automatický štart/pristátie	38
Spúšťanie/zastavovanie motorov	38
Letová skúška	39
Príloha	41
Špecifikácia	41
Kalibrácia kompasu	44
Aktualizácia firmware	46
Popredajné informácie	47

Profil produktu

Táto časť predstavuje DJI Mini SE a uvádza časti dronu a diaľkového ovládača.

Profil produktu

Úvod

Vďaka spodnému kamerovému systému a systému infračerveného snímania sa DJI Mini SE môže vznášať a letať vo vnútri aj vonku a automaticky sa vrátiť do východzieho bodu. S plne stabilizovaným 3osým gimbalom a kamerou s 1/2,3" senzorom zhotovuje DJI Mini SE 2,7K video a 12Mpx fotografie.

Hlavné funkcie

DJI Mini SE sa môže pochváliť skladacou konštrukciou a ultraľahkou hmotnosťou necelých 249 g. Inteligentný letový režim QuickShots poskytuje štyri čiastkové režimy, ktoré môžu automaticky natáčať a generovať rôzne štýly videa.

Pomocou pokročilého letového ovládača DJI je DJI Mini SE schopný poskytnúť bezpečný a spoľahlivý letový zážitok. Dron sa dokáže automaticky vrátiť do svojho východiskového bodu, ak sa stratí signál diaľkového ovládača alebo je úroveň batérie nízka, rovnako ako je schopný vznášať sa vo vnútri v nízkej výške.

Do diaľkového ovládača je zabudovaná vylepšená technológia Wi-Fi od DJI, ktorá podporuje frekvenciu 2,4 GHz aj 5,8 GHz a dosah prenosu 4 km, čo umožňuje prenos 720p videa do vášho mobilného zariadenia.

Maximálna rýchlosť letu DJI Mini SE je 46,8 km/ha maximálna doba letu 30 minút, pričom maximálna doba prevádzky diaľkového ovládača je 4,5 hodiny.



- Maximálna doba letu bola testovaná v prostredí bez vetra pri konštantnej rýchlosti 17 km/h, maximálna rýchlosť letu bola testovaná vo výške hladiny mora, v bezvetří. Tieto hodnoty sú iba orientačné.
- Diaľkový ovládač dosiahne svoju maximálnu prenosovú vzdialenosť (FCC) v široko otvorenom priestore bez elektromagnetického rušenia v nadmorskej výške cca 120 m. Maximálna prenosová vzdialenosť sa týka maximálnej vzdialenosti, na ktorú môže dron stále odosielať a prijímať prenosy. Neodkazuje na maximálnu vzdialenosť, ktorú môže lietadlo uletieť pri jednom lete. Maximálna doba prevádzky bola testovaná v laboratórnom prostredí a bez nabíjania mobilného zariadenia. Táto hodnota je iba orientačná.
- 5,8 GHz nie je v niektorých regiónoch podporovaných. Toto frekvenčné pásmo bude v týchto oblastiach automaticky deaktivované. Dodržujte miestne zákony a predpisy.

Príprava dronu

Všetky ramená dronu sú pred zabalením dronu zložené. Podľa nižšie uvedených krokov ramená dronu rozložte.

1. Odstráňte kryt gimbalu z kamery.
2. Rozložte predné ramená.
3. Rozložte zadné ramená a potom rozložte všetky vrtule.

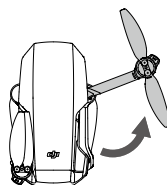
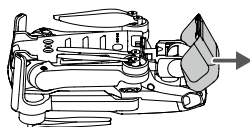



4. Všetky inteligentné letové batérie sú pred odoslaním v režime hibernácie, aby bola zaistená bezpečnosť. Pomocou nabíjačky USB inteligentnej letovej batérie prvýkrát nabíjate a aktivujete. Pre rýchle nabíjanie sa odporúča používať USB nabíjačku s výkonom 18 W alebo vyšším.

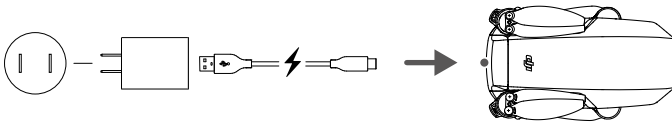

☀️ • Odporúča sa nainštalovať chránič gimbalu na ochranu gimbalu, pokiaľ sa dron nepoužíva.

⚠️ • Najskôr rozložte predné ramená, až potom zadné ramená.
• Pred zapnutím dronu sa uistite, že je odstránený kryt gimbalu a všetky ramená sú rozložené, inak to môže ovplyvniť autodiagnostiku dronu.

Príprava diaľkového ovládania

1. Rozložte svorky mobilného zariadenia a antény.
2. Vyberte ovládacie páčky z ich úložných slotov na diaľkovom ovládači a priskrutkujte ich na miesto.
3. Vyberte si vhodný kábel diaľkového ovládača podľa typu mobilného zariadenia. Súčasťou balenia sú káble s konektormi Lightning, Micro USB a USB-C. Pripojte koniec kábla s logom DJI k diaľkovému ovládaču a druhý koniec kábla k vášmu mobilnému zariadeniu. Zastíte svoje mobilné zariadenie zatlačením oboch svoriek smerom dovnútra.

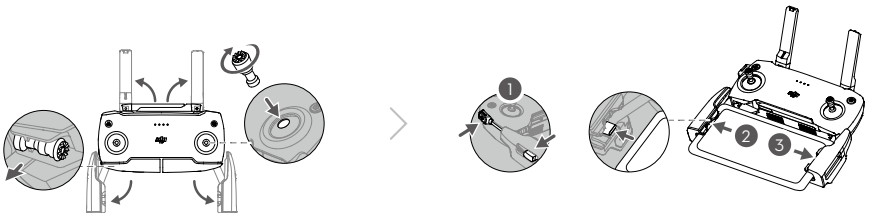

⚠️ • Ak sa pri používaní mobilného zariadenia Android zobrazí výzva na pripojenie USB, vyberte možnosť iba nabíjanie. V opačnom prípade môže dôjsť k zlyhaniu pripojenia.

Diagram dronu

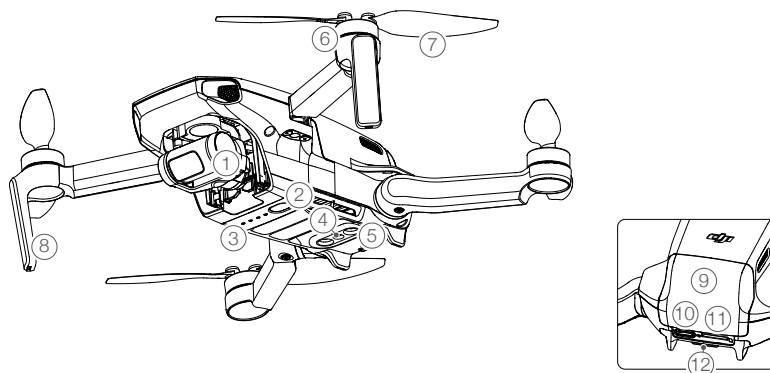

1. Gimbal a kamera
2. Tlačidlo napájania
3. Indikátory stavu batérie
4. Spodný kamerový systém
5. Infračervený snímací systém
6. Motory

7. Vrtuľa
8. Antény
9. Kryt batérového priestoru
10. Nabíjaci port (USB-C)
11. Slot pre kartu microSD
12. Indikátor stavu dronu

Diagram diaľkového ovládania

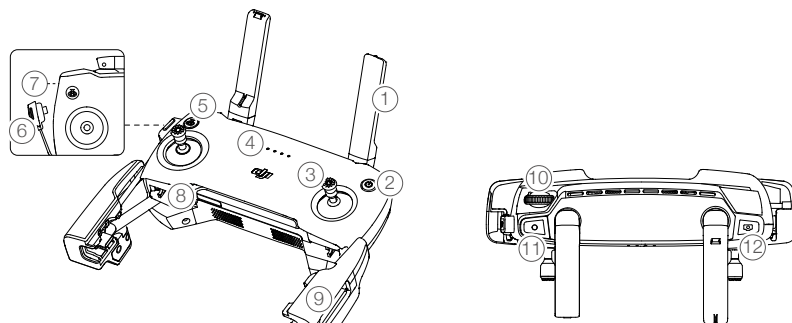

1. Antény
Relé riadenie dronu a bezdrôtového signálu videa.
2. Tlačidlo napájania
Jedným stlačením skontrolujete aktuálnu úroveň nabitia batérie. Stlačte raz, potom znova a podržte pre zapnutie alebo vypnutie diaľkového ovládača.
3. Ovládacie páčky
Na ovládanie pohybov dronu použite ovládacie páčky.

4. Indikátory stavu batérie
Zobrazuje aktuálny stav batérie diaľkového ovládača.
5. Tlačidlo Letová pauza a Návrat do východzieho bodu (RTH)
Jedným stlačením dron zabrzdíte. Ak dron

- vykonáva QuickShot, Chytré RTH alebo automatické pristátie, jedným stlačením dron ukončí procedúru a bude sa vznášať na mieste. Stlačením a podržaním tlačidla spustíte RTH. Dron sa vráti do posledného zaznamenaného východzieho bodu. Ďalším stlačením RTH zrušíte.
6. Kábel diaľkového ovládača
Pripojte k mobilnému zariadeniu na prepojenie videa pomocou kábla diaľkového ovládača. Vyberte kábel podľa mobilného zariadenia.
 7. Video-Downlink/Power Port (Micro USB)
Pripojte k mobilnému zariadeniu pre prepojenie videa pomocou kábla diaľkového ovládača. Pripojte k nabíjačke USB a nabite batériu diaľkového ovládača.
 8. Úložné sloty ovládacích páčok
Na uloženie ovládacích páčok.
 9. Svorky pre mobilné zariadenia
Slúži na bezpečné pripevnenie vášho mobilného zariadenia k diaľkovému ovládaču.
 10. Otočný volič gimbalu
Ovláda náklon kamery.
 11. Tlačidlo nahrávania
V režime videa jedným stlačením spustíte nahrávanie. Ďalším stlačením nahrávanie zastavíte. V režime fotografie jedným stlačením prepnete do režimu videa.
 12. Tlačidlo spúšte
V režime fotografie jedným stlačením vytvoríte fotografiu podľa režimu vybraného v DJI Fly. V režime videa jedným stlačením prepnete do režimu fotografie.

Aktivácia

DJI Mini SE vyžaduje pred prvým použitím aktiváciu. Po zapnutí dronu a diaľkového ovládača aktivujte DJI Mini SE pomocou DJI Fly podľa pokynov na obrazovke. Pre aktiváciu je vyžadované pripojenie k internetu.

Dron

DJI Mini SE zahrňuje letový ovládač, video downlink systém, kamerový systém, pohonný systém a inteligentnou letovou batériu.

Dron

DJI Mini SE zahŕňa letový ovládač, video downlink systém, kamerový systém, pohonný systém a inteligentnú letovú batériu.

Letové režimy

DJI Mini SE má tri letové režimy: Position, Šport a CineSmooth. Používatelia môžu medzi režimami prepínať v aplikácii DJI Fly.

Režim Position: Tento režim funguje najlepšie, keď je signál GPS silný. Dron využíva GPS a kamerový systém na to, aby sa lokalizoval a stabilizoval. V tomto režime je povolený inteligentný letový režim. Keď je aktivovaný spodný kamerový systém a sú dostatočné svetelné podmienky, je maximálny uhol letu 20° a maximálna rýchlosť letu 8 m/s.

Dron sa automaticky prepne do režimu Attitude (ATTI), keď je kamerový systém nedostupný alebo deaktivovaný a keď je signál GPS slabý alebo je kompas rušený. Keď je kamerový systém nedostupný, dron sa nemôže polohovať alebo automaticky brzdiť, čo zvyšuje riziko potenciálneho nebezpečenstva pri lete. V režime ATTI môže byť dron ľahšie ovplyvnený okolím. Faktory prostredia, ako je vietor, môžu viesť k horizontálnemu posunu, čo môže predstavovať nebezpečenstvo, najmä pri lietaní v uzavretých priestoroch.

Režim Sport: V režime Sport používa dron na určovanie polohy GPS a kamerový systém. V režime Sport sú odozvy dronu optimalizované pre obratnosť a rýchlosť, vďaka čomu lepšie reaguje na pohyby páčok. Maximálna rýchlosť letu je 13 m/s, maximálna rýchlosť stúpania je 4 m/s a maximálna rýchlosť klesania je 3 m/s.

Režim CineSmooth: Režim CineSmooth je založený na režime Position a rýchlosť letu je obmedzená, vďaka čomu je dron pri stabilnejšom snímaní. Maximálna rýchlosť letu je 4 m/s, maximálna rýchlosť stúpania je 1,5 m/s a maximálna rýchlosť klesá je 1 m/s.



- Maximálna rýchlosť dronu a brzdná dráha sa v režime Šport výrazne predlžujú. Za bezvetria je vyžadovaná minimálna brzdná dráha 30 m.
 - Rýchlosť klesania v režime Šport výrazne stúpa. Za bezvetria je vyžadovaná minimálna brzdná dráha 10 m.
 - Odozva dronu sa v režime Sport výrazne zvyšuje, čo znamená, že aj malý pohyb ovládacej páčky na diaľkovom ovládači sa prenesie do veľkého pohybu dronu. Počas letu buďte ostražití a udržujte dostatočný manévrovací priestor.
-

Indikátor stavu dronu

Indikátor stavu dronu je umístěn na zadní straně dronu. Informuje o stavu systému řízení letu dronu. Další informace o indikátoru stavu dronu naleznete v tabulce níže.

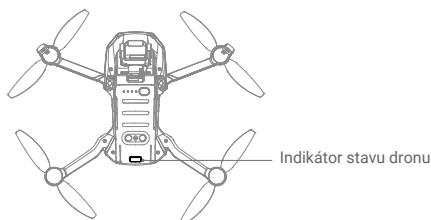



Stavy indikátora stavu dronu



Normální stavy	Farba	Bliká / svieti	Popis stavu dronu
	Striedavo červená, zelená a žltá	Bliká	Zapnutie a vykonanie autodiagnostických testov
	Žltá	Štyrikrát zablíká	Zahrievanie
	Zelená	Pomaly bliká	Režim P s GPS
	Zelená	Pravidelne dvakrát blikne	Režim P so spodným kamerovým systémom
	Žltá	Pomaly bliká	Bez GPS alebo spodného kamerového systému (režim ATTI)
	Zelená	Rýchlo bliká	Brzdzenie
Varovné stavy			
	Žltá	Rýchlo bliká	Strata signálu diaľkového ovládača
	Červená	Pomaly bliká	Nízky stav batérie
	Červená	Rýchlo bliká	Kriticky nízky stav batérie
	Červená	Bliká	Chyba IMU
	Červená	Svieti	Kritická chyba
	Striedavo červená a žltá	Rýchlo bliká	Vyžadovaná kalibrácia kompasu

Návrat do východiskového bodu

Funkcia Návrat do východzieho bodu (RTH) vráti dron späť do posledného zobrazeného východzieho bodu. Existujú tri typy RTH: Chytré RTH, RTH pri nízkom stave batérie a RTH pri zlyhaní. Táto časť podrobne popisuje tieto tri typy RTH. RTH sa tiež spustí, ak je prerušené spojenie videa.

	GPS	Popis
Východiskový bod	 10	Východiskový východiskový bod je prvé miesto, kde dron prijal silný alebo stredne silný signál GPS (kde je ikona biela). Pred letom sa odporúča počkať, kým bude východiskový bod úspešne zaznamenaný. Po zaznamenaní východiskového bodu začne indikátor stavu dronu blikať zeleno av DJI Fly sa objaví výzva. Ak je nutné aktualizovať východiskový bod počas letu (napríklad keď používateľ zmení polohu), je možné ho ručne aktualizovať v časti Safety v System Settings v aplikácii DJI Fly.

Chytré RTH

Ak je signál GPS dostatočne silný, je možné použiť Chytré RTH na privedenie dronu späť do východzieho bou. Chytré RTH sa spúšťa buď kliknutím na  v DJI Fly alebo stlačením a podržaním tlačidla RTH na diaľkovom ovládači. Ukončíte Smart RTH kliknutím na  v DJI Fly alebo stlačením tlačidla RTH na diaľkovom ovládači.

RTH pri nízkom stave batérie

RTH pri nízkom stave batérie sa spustí, keď je inteligentná letová batéria vybitá do tej miery, že môže byť ovplyvnený bezpečný návrat dronu. Po výzve sa s dronom ihneď vráťte do východzieho bodu alebo pristaňte.

Aplikácia DJI Fly zobrazí varovanie, keď je batéria takmer vybitá. Ak po 10 sekundách odpočítavania nevykonáte žiadnu akciu, dron sa automaticky vráti do východzieho bodu.

Užívateľ môže zrušiť RTH stlačením tlačidla RTH na diaľkovom ovládači. Pokiaľ je RTH zrušené po upozornení na nízku úroveň nabitia batérie, inteligentná letová batéria nemusí mať dostatok energie pre bezpečné pristátie dronu, čo môže viesť k pádu dronu alebo jeho strate.

Dron pristane automaticky, pokiaľ aktuálna úroveň batérie dokáže dron udržať iba dostatočne dlho, aby zostúpilo z aktuálnej výšky. Užívateľ nemôže zrušiť automatické pristátie, ale môže použiť diaľkový ovládač na zmenu smeru dronu počas procesu pristátia.

RTH pri zlyhaní

Ak bol východiskový bod úspešne zaznamenaný a kompas funguje normálne, RTH pri zlyhaní sa automaticky aktivuje po strate signálu diaľkového ovládača na viac ako 11 sekúnd.

Ďalšie scenáre RTH

Ak dôjde k strate signálu video spojenia počas letu, ale diaľkový ovládač je stále schopný ovládať pohyby dronu, zobrazí sa výzva na začatie RTH. RTH je možné zrušiť.

Postup RTH

1. Je zaznamenaný východiskový bod.
2. Došlo k spusteniu RTH.
3. Ak je výška letu nižšia ako 20 m, drón vystúpi do výšky RTH alebo 20 m a potom upraví svoju orientáciu. Pokiaľ je výška letu vyššia ako 20 m, dron rovno upraví svoju orientáciu.
4. a. Ak je dron na začiatku procedúry RTH ďalej ako 20 m od východiskového bodu, vystúpi do prednastavenej výšky RTH a letí do východzieho bodu rýchlosťou 8 m/s. Pokiaľ je aktuálna výška letu vyššia ako výška RTH, dron letí do východzieho bodu v aktuálnej výške.

b. Ak je dron na začiatku procedúry RTH menej ako 20 m od východiskového bodu, okamžite pristane.

5. Po dosiahnutí východzieho bodu dron pristane a motory sa zastavia.

Ilustrácie RTH pri zlyhaní

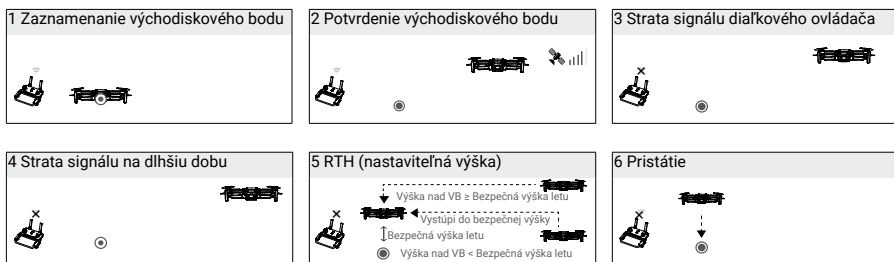

- ⚠**
- Dron sa nemôže vrátiť do východiskového bodu, ak je signál GPS slabý alebo nedostupný. Ak po aktivácii RTH signál GPS zoslabne alebo je nedostupný, dron sa bude chvíľu vznášať na mieste a potom začne pristávať.
 - Pred každým letom je dôležité nastaviť vhodnú výšku RTH. Spustíte DJI Fly a potom nastavíte výšku RTH. V režime Chytrého RTH a RTH pri nízkom stave batérie dron automaticky stúpa do výšky RTH. Pokiaľ je dron vo výške 20 m alebo vyšší a ešte nedosiahol výšku RTH, je možné presunom páčky plynu zastaviť stúpanie dronu. Dron poletí do východzieho bodu priamo, vo svojej aktuálnej výške.
 - Počas RTH je možné rýchlosť, nadmorskú výšku a orientáciu dronu ovládať pomocou diaľkového ovládača, pokiaľ je signál diaľkového ovládača normálny, ale smer letu ovládať nemožno.
 - GEO zóny ovplyvňujú RTH. Ak dron vletí počas RTH do GEO zóny, bude sa vznášať na mieste.
 - Dron nemusí byť schopný vrátiť sa do východiskového bodu, pokiaľ je rýchlosť vetra príliš vysoká. Lietajte opatrne.

Ochrana pri pristáti

Ochrana pri pristáti sa aktivuje počas Chytrého RTH.

1. Počas ochrany pri pristáti dron automaticky detekuje a opatrne pristane na vhodnom povrchu.
2. Pokiaľ ochrana pri pristáti určí, že povrch nie je vhodný na pristátie, DJI Mini SE sa bude vznášať a čakať na potvrdenie pilotom.
3. Ak ochrana pri pristáti nefunguje, DJI Fly zobrazí výzvu na pristátie, keď DJI Mini SE klesne pod 0,5 metra. Pre pristátie zatiahnite za plynovú páčku alebo použite posuvník automatického pristátia.

Kamerový systém a infračervený snímací systém

DJI Mini SE je vybavený spodným kamerovým systémom a infračerveným snímacím systémom. Spodný kamerový systém sa skladá z jednej kamery a infračervený snímací systém z dvoch 3D infračervených modulov. Spodný kamerový systém a infračervený snímací systém pomáhajú dronu udržať si aktuálnu polohu, presnejšie sa vznášať na mieste a lietať vo vnútorných alebo iných priestoroch, kde nie je k dispozícii GPS.

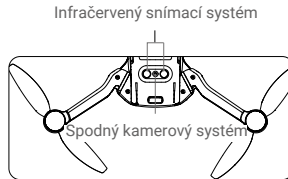

Detekčné pole

Spodný kamerový systém funguje najlepšie, keď je dron vo výške 0,5 až 10 m a jeho prevádzkový dosah je 0,5 až 30 m.

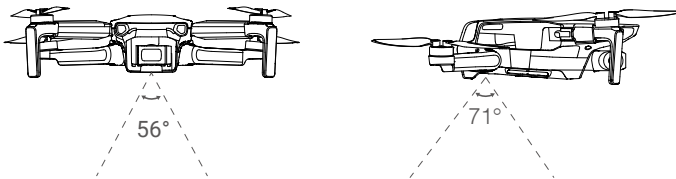

Používanie kamerového systému

Keď nie je k dispozícii GPS, ale povrch má rozoznateľnú štruktúru a dostatočné osvetlenie, aktivuje sa spodný kamerový systém. Spodný kamerový systém funguje najlepšie, keď je dron vo výške 0,5 až 10 m. Pokiaľ je výška letu dronu vyššia ako 10 m, môže byť kamerový systém ovplyvnený, preto je potrebná zvýšená opatnosť.

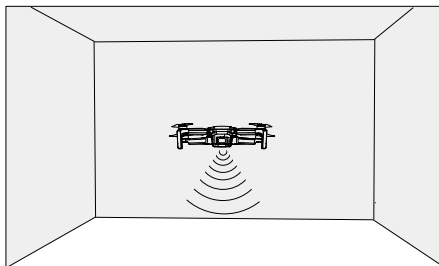

Pri použití spodného kamerového systému postupujte podľa nasledujúcich krokov:

1. Uistite sa, že je dron umiestnený na rovnom povrchu. Zapnite dron.
2. Dron sa po vzlete vznáša na mieste. Indikátor stavu dronu dvakrát zeleno zabliká, čo znamená, že spodný kamerový systém funguje.



- Maximálna výška vznášania dronu je 5 m, pokiaľ nie je k dispozícii GPS. Kamerový systém funguje najlepšie, keď je dron vo výške od 0,5 do 10 m. Ak je výška letu dronu vyššia ako 10 m, môže byť kamerový systém ovplyvnený, preto je potrebná zvýšená opatrnosť.
- Kamerový systém nemusí fungovať správne, keď dron letí nad vodou alebo snehom pokrytými oblasťami.
- Pamätajte, že kamerový systém nemusí fungovať správne, pokiaľ dron letí príliš rýchlo. Lietajte opatrne pri rýchlostiach nad 10 m/s vo výške 2 m alebo nad 5 m/s vo výške 1 m.
- Kamerový systém nemôže správne fungovať na povrchoch, ktoré nemajú jasne rozlíšené vzory. Kamerový systém nemôže správne fungovať v žiadnej z nasledujúcich situácií. Prevádzkujte dron opatrne.
 - a. Lietanie nad monochromatickými povrchmi (napr. čisto čierna, čisto biela, čisto zelená).
 - b. Lietanie nad vysoko reflexnými povrchmi.
 - c. Lietanie nad vodou alebo priehľadnými povrchmi.
 - d. Lietanie nad pohyblivými povrchmi alebo predmetmi.
 - e. Lietanie v oblasti, kde sa často alebo drasticky mení osvetlenie.
 - f. Lietanie nad extrémne tmavými (< 10 lux) alebo svetlými (> 40 000 lux) povrchmi.
 - g. Lietanie nad povrchmi, ktoré silne odrážajú alebo pohlcujú infračervené vlny (napr. zrkadlá).
 - h. Lietanie nad povrchmi bez jasných vzorov alebo textúr.
 - i. Lietanie nad povrchmi s opakujúcimi sa rovnakými vzormi alebo textúrami (napr. dlaždice s rovnakým dizajnom).
 - j. Lietanie cez prekážky s malými plochami (napr. vetvy stromov).
- Udržujte senzory vždy čisté. NEmanipulujte so senzormi. NEPOUŽÍVAJTE dron v prašnom a vlhkom prostredí. NEZAKRÝVAJTE infračervený snímací systém.
- NELIETAJTE v dňoch, ktoré sú daždivé, ak je smog alebo obmedzená viditeľnosť.
- Pred každým vzletom skontrolujte nasledujúce:
 - a. Uistite sa, že na systémoch infračerveného snímania a kamerovom systéme nie sú žiadne nálepky alebo iné prekážky.
 - b. Ak je na systéme infračerveného snímania a kamerovom systéme nejaká nečistota, prach alebo voda, očistite ich mäkkou handričkou. Nepoužívajte žiadne čistiace prostriedky, ktoré obsahujú alkohol.
 - c. Ak je sklo systému infračerveného snímania a kamerového systému poškodené, kontaktujte podporu DJI.

Inteligentný letový režim

DJI Mini SE podporuje inteligentný letový režim QuickShots. Medzi režimmi snímania QuickShots patria Dronie, Rocket, Circle a Helix. DJI Mini SE zaznamenáva video podľa zvoleného režimu snímania a automaticky generuje videá dlhé približne 15 sekúnd. Video je možné z prehrávania prezerat', upravovat' alebo zdieľat' na sociálnych sieťach.



Dronie: Dron letí dozadu a stúpa, s kamerou zameranou na predmet.



Rocket: Dron stúpa s kamerou smerujúcou dole.



Circle: Dron krúži okolo predmetu. 16

 Helix: Dron stúpa a krúži okolo predmetu.

Používanie QuickShots

1. Uistite sa, že je inteligentná letová batéria dostatočne nabitá. Vzlietnite a vznášajte sa aspoň 2 m nad zemou.

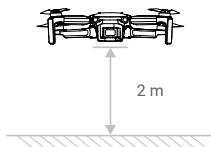

2. V DJI Fly kliknutím vyberte QuickShots a postupujte podľa pokynov. Uistite sa, že rozumiete použitiu režimu snímania a že v okolí nie sú žiadne prekážky.
3. Vyberte cieľový objekt v pohľade kamery kliknutím na kruh na objekte alebo pretiahnutím rámčeka okolo objektu. Vyberte režim snímania a kliknutím na „Štart“ spustíte nahrávanie. Po dokončení snímania sa dron vráti späť do svojej pôvodnej polohy.

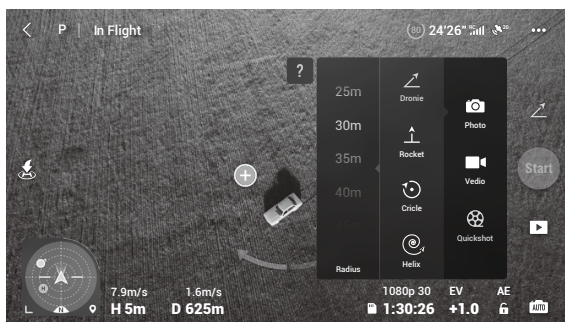

4. Kliknutím na  otvorte video. Video je možné po stiahnutí do telefónu upravovať a zdieľať na sociálnych sieťach.

Ukončenie QuickShots

Stlačte raz tlačidlo Letová pauza/RTH alebo kliknite na  v aplikácii DJI Fly pre ukončenie QuickShots. Dron sa bude vznášať na mieste.





- Používajte QuickShots na miestach, ktoré sú mimo zástavby a iné prekážky. Uistite sa, že v dráhe letu nie sú žiadni ľudia, zvieratá alebo iné prekážky.
- Dávajte pozor na predmety v okolí dronu a používajte diaľkový ovládač, aby ste predišli nehodám dronu.
- NEPOUŽÍVAJTE QuickShots v žiadnej z nasledujúcich situácií:
 - a. Ak je objekt dlhšiu dobu blokovaný alebo je mimo zorného uhla.
 - b. Ak je subjekt vzdialený viac ako 50 m od dronu.
 - c. Ak má objekt podobnú farbu alebo vzor ako okolie.
 - d. Ak je objekt vo vzduchu.
 - e. Ak sa objekt rýchlo pohybuje.
 - f. Ak je svetlenie extrémne nízke (< 300 lux) alebo vysoké (> 10 000 lux).
- NEPOUŽÍVAJTE QuickShots na miestach, ktoré sú blízko budov alebo kde je slabý signál GPS. V opačnom prípade môže byť dráha letu nestabilná.
- Pri používaní QuickShots dodržujte miestne zákony a predpisy na ochranu súkromia.

Letový záznamník

Letové dáta vrátane letovej telemetrie, informácií o stave dronu a ďalších parametrov sa automaticky ukladajú do interného záznamníka dát dronu. K dátam je možné pristupovať pomocou DJI Assistant 2 (rad spotrebiteľských dronov).

Vrtule

Existujú dva typy vrtulí DJI Mini SE, ktoré sú navrhnuté tak, aby sa otáčali rôznymi smermi. Značky sa používajú na označenie, ktoré vrtule by mali byť pripojené ku ktorým motorom. Dve lopatky pripojené k jednému motoru sú rovnaké.

Vrtule	So značkami	Bez značiek
Ilustrácie		
Montážna pozícia	Pripevnite k motorom ramien so značkami	Pripevnite k motorom ramien bez značiek

Pripevnenie vrtulí

Vrtuľa so značkami pripevnite k motorom ramien so značkami a neoznačené vrtule k motorom ramien bez značiek. Pomocou skrutkovača vrtule upevnite. Uistite sa, že sú vrtule zaistené.

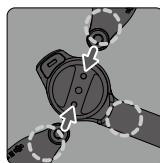
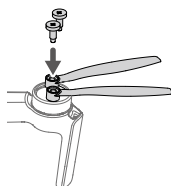

Neoznačené

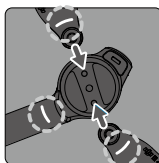

Označené

Demontáž vrtulí

Pomocou skrutkovača oddelíte vrtule od motorov.



- Listy vrtulí sú ostré. Zaobchádzajte s nimi opatrne.
- Skrutkovač slúži iba na montáž vrtulí. NEPOUŽÍVAJTE skrutkovač na rozobratie dronu.
- Ak je vrtuľa zlomená, odstráňte dve vrtule a skrutky na zodpovedajúcom motore a zlikvidujte ich. Použite dve vrtule z rovnakého balenia. NEMIEŠAJTE vrtule z rôznych obalov.
- Používajte iba oficiálne vrtule DJI. NEMIEŠAJTE typy vrtulí.
- V prípade potreby zakúpte vrtule samostatne.
- Pred každým letom sa uistite, že sú vrtule bezpečne nainštalované. Po každých 30 hodinách letu (cca 60 letov) skontrolujte dotiahnutie skrutiek na vrtuľách.
- Pred každým letom sa uistite, že sú všetky vrtule v dobrom stave. NEPOUŽÍVAJTE staré, naštiepené alebo zlomené vrtule.
- Aby ste predišli zraneniu, nepribližujte sa a nedotýkajte sa vrtuľou alebo motorov, keď sa točí.
- NEMAČKAJTE ani neohýbajte vrtule počas prepravy alebo skladovania.
- Uistite sa, že sú motory bezpečne namontované a hladko sa otáčajú. Okamžite s dronom pristaňte, pokiaľ sa motor zasekol a nemôže sa voľne otáčať.
- NEPOKÚŠAJTE sa upravovať štruktúru motorov.
- NEDOTÝKAJTE sa a dajte pozor, aby sa vaše ruky alebo telo po lete nedostali do kontaktu s motormi, pretože môžu byť horúce.
- NEblokujte ventilačné otvory na motoroch alebo tele dronu.
- Uistite sa, že ESC pri zapnutí znie normálne.

Inteligentná letová batéria

DJI Mini SE Intelligent Flight Battery je 7,7 V, 2250 mAh batéria s funkciou šikovného nabíjania a vybíjania.

Vlastnosti batérie

1. Vyvážené nabíjanie: počas nabíjania sa automaticky vyrovnáva napätie článkov batérie.
2. Funkcia automatického vybíjania: batéria sa automaticky vybije na cca. 96 % stavu batérie po jednom dni nečinnosti, a automaticky sa vybije na cca. 72 % úrovne batérie po deviatich dňoch nečinnosti. Je normálne, že sa počas procesu vybíjania batérie uvoľňuje mierne teplo.
3. Ochrana proti prebitiu: batéria sa po úplnom nabití automaticky prestane nabíjať.
4. Detekcia teploty: Aby sa zabránilo poškodeniu, batéria sa nabíja iba pri teplote medzi 5°C a 40°C. Nabíjanie sa automaticky zastaví, ak teplota batérie počas procesu nabíjania prekročí 50°C.
5. Ochrana proti nadmernému prúdu: batéria sa prestane nabíjať, ak je detekovaný nadmerný prúd.
6. Ochrana proti nadmernému vybitiu: vybíjanie sa automaticky zastaví, aby sa zabránilo nadmernému vybitiu, keď sa batéria nepoužíva za letu. Ochrana proti nadmernému vybitiu nie je aktivovaná, keď je batéria počas letu používaná.
7. Ochrana proti skratu: napájanie sa automaticky preruší, ak je detekovaný skrat.

- Ochrana pred poškodením článkov batérie: DJI Fly zobrazí varovnú výzvu, ak je detekovaný poškodený článok batérie.
- Režim hibernácie: ak je napätie článku batérie nižšie ako 3,0 V alebo úroveň nabitia batérie je nižšia ako 10 %, batéria prejde do režimu hibernácie, aby sa zabránilo nadmernému vybitiu. Nabite batériu, aby ste ju z režimu hibernácie prebudili.
- Komunikácia: do dronu sú prenášané informácie o napätí, kapacite a prúde batérie.

 Pred použitím si preštudujte Vyhlásenie a bezpečnostné pokyny DJI Mini SE. Užívatelia preberajú plnú zodpovednosť za všetky úkony a použitie.

Použitie batérie

Vložte batériu do priestoru pre batériu a zaistite jej svorku. Cvaknutie signalizuje, že batéria je plne pripojená. Uistite sa, že je batéria úplne zasunutá a kryt batérie je bezpečne na svojom mieste.

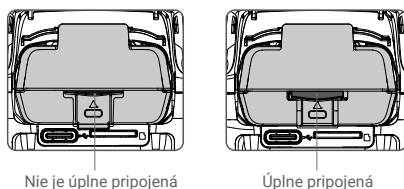

Pre vybratie stlačte svorku batérie a vyberte batériu z priestoru pre batériu.

-  • NEODPOJUJTE batériu, keď sa dron zapína.
• Uistite sa, že je batéria správne nainštalovaná.

Kontrola úrovne batérie

Jedným stlačením tlačidla napájania skontrolujte úroveň batérie.

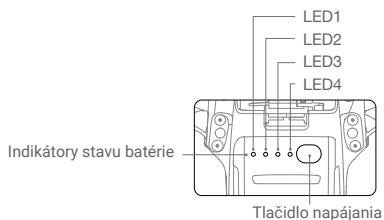

Indikátory stavu batérie

○ : indikátor svieti  : indikátor bliká ○ : indikátor nesvieti

LED1	LED2	LED3	LED4	Úroveň batérie
○	○	○	○	Úroveň batérie > 88 %
○	○	○		75 % < úroveň batérie ≤ 88 %

○	○	○	○	63 % < úroveň batérie ≤ 75 %
○	○	☀	○	50 % < úroveň batérie ≤ 63 %
○	○	○	○	38 % < úroveň batérie ≤ 50 %
○	☀	○	○	25 % < úroveň batérie ≤ 38 %
○	○	○	○	13 % < úroveň batérie ≤ 25 %
☀	○	○	○	0 % < úroveň batérie ≤ 13 %

Zapnutie / vypnutie

Ak chcete batériu zapnúť alebo vypnúť, stlačte raz tlačidlo napájania, potom stlačte tlačidlo napájania znova a podržte ho po dobu dvoch sekúnd. Keď je dron zapnutý, indikátory stavu batérie zobrazujú úroveň nabitia batérie.

Stlačte tlačidlo napájania raz a štyri indikátory stavu batérie budú po dobu troch sekúnd blikaf. Ak indikátory 3 a 4 blikajú súčasne bez stlačenia tlačidla napájania, znamená to, že batéria nie je v poriadku.

Upozornenie na nízku teplotu

1. Kapacita batérie je pri lietaní v prostredí s nízkou kapacitou 0°C až 5°C výrazne znížená. Odporúča nechať sa dron po krátku dobu vznášať na mieste, aby sa batéria zahriala. Pred vzletom sa plne, že je batéria nabitá.
2. Pre zaistenie optimálneho výkonu batérie udržiajte teplotu batérie nad 20°C.
3. Znížená kapacita batérie v prostredí s nízkou odolnosťou dronu proti rýchlosti vetra. Lietajte opatrne.
4. Vo vysokých nadmorských výškach lietať so zvýšenou opatrnosťou.



V chladnom prostredí vložte batériu do batérového priestoru a pred vzletom dron zapnite, aby sa zahriala.

Nabíjanie batérie

Pred prvým použitím inteligentnú letovú batériu úplne nabite.

1. Pripojte USB nabíjačku k zdroju striedavého prúdu (100-240V, 50/60 Hz).
V prípade potreby použite napájací adaptér.
2. Pripojte dron k USB nabíjačke.
3. Indikátory stavu batérie zobrazujú aktuálnu úroveň batérie počas nabíjania.
4. Inteligentná letová batéria je plne nabitá, keď svietia všetky indikátory stavu batérie. Akonáhle je batéria plne nabitá, odpojte USB nabíjačku.

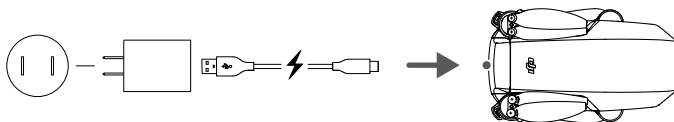



- Batériu nie je možné nabíjať, pokiaľ je dron zapnutý a dron nie je možné zapnúť počas nabíjania.
- NENABÍJAJTE inteligentnú letovú batériu ihneď po lete, pretože teplota môže byť príliš vysoká. Pred ďalším nabíjaním počkajte, až vychladne na izbovú teplotu.
- Nabíjačka zastaví nabíjanie batérie, pokiaľ teplota článku batérie nie je v prevádzkovom rozsahu 5°C až 40°C. Ideálna teplota nabíjania je 22 °C až 28 °C.
- Rozbočovač na nabíjanie batérií (nie je súčasťou balenia) môže nabíjať až tri batérie. Navštívte oficiálny on-line obchod DJI, kde sa dozviete viac.
- Batériu úplne nabíjate aspoň raz za tri mesiace, aby ste zachovali jej stav.
- Na nabíjanie sa odporúča používať USB nabíjačku QC2.0. DJI nepreberá žiadnu zodpovednosť za škody spôsobené použitím nabíjačky, ktorá nespĺňa špecifikované požiadavky.



- Pri použití USB nabíjačky DJI 18W USB charger je doba nabíjania približne 1 hodina a 22 minút.
- Odporúča sa vybiť inteligentné letové batérie na 30 % alebo menej. To sa dá urobiť lietaním s dronom vo vonkajších priestoroch, kým nezostane menej ako 30 % nabitia.

Indikátory stavu batérie počas nabíjania

Nižšie uvedená tabuľka ukazuje stav batérie počas nabíjania.

LED1	LED2	LED3	LED4	Úroveň batérie
				0 % < úroveň batérie ≤ 50 %
				50 % < úroveň batérie ≤ 75 %
				75 % < úroveň batérie < 100 %
				Plne nabitá



- Frekvencia blikania indikátorov stavu batérie sa bude líšiť pri použití inej USB nabíjačky. Ak je rýchlosť nabíjania vysoká, indikátory stavu batérie budú blikáť rýchlo. Ak je rýchlosť nabíjania extrémne nízka, indikátory stavu batérie budú blikáť pomaly (raz za dve sekundy). Odporúčame vymeniť Micro USB kábel alebo USB nabíjačku.
- Pokiaľ v drone nie je batéria, indikátory 3 a 4 striedavo trikrát zablikajú.
- Ak všetky štyri indikátory blikajú súčasne, znamená to, že je batéria poškodená.

Mechanizmy ochrany batérie

Indikátor stavu batérie môže zobrazovať indikácie ochrany batérie spustené abnormálnymi podmienkami nabíjania.

Mechanizmy ochrany batérie					
LED1	LED2	LED3	LED4	Vzor blikania	Položka ochrany batérie
				LED2 bliká dvakrát za sekundu	Bol zistený nadprúd
				LED2 bliká trikrát za sekundu	Zistený skrat
				LED3 bliká dvakrát za sekundu	Bolo zistené prebitie
				LED3 bliká trikrát za sekundu	Bolo zistené prepätie nabíjačky

○	○	○	☀	LED4 bliká dvakrát za sekundu	Teplota nabíjania je príliš nízka
○	○	○	☀	LED4 bliká trikrát za sekundu	Teplota nabíjania je príliš vysoká

Ak sa aktivuje ochrana teploty nabíjania, batéria bude pokračovať v nabíjaní, hneď ako sa teplota vráti do povoleného rozsahu. Pokiaľ sa aktivuje niektorý z ďalších ochranných mechanizmov batérie, pre obnovenie nabíjania je nutné stlačiť tlačidlo pre vypnutie batérie, odpojiť batériu od nabíjačky a znovu ju zapojiť. Ak je teplota nabíjania abnormálna, počkajte, až sa teplota nabíjania vráti do normálu a batéria bude automaticky pokračovať v nabíjaní bez toho, aby bolo nutné nabíjačku odpájať a znovu zapájať.

Gimbal a kamera

Profil gimbalu

3osý gimbal DJI Mini SE poskytuje stabilizáciu kamere, čo vám umožní zachytiť čisté a stabilné snímky a video. Pomocou otočného voliča gimbalu na diaľkovom ovládači ovládajte náklon kamery. Prípadne vstúpte do zobrazenia kamery v aplikácii DJI Fly, stlačte obrazovku, kým sa neobjaví kruh, a ťahaním kruhu hore a dole ovládajte náklon kamery.

Gimbal má rozsah náklonu od -90° do až $+20^\circ$, pokiaľ v DJI Fly povolíte „Allow Upward Gimbal Rotation“. Predvolený rozsah náklonu je -90° až 0° .

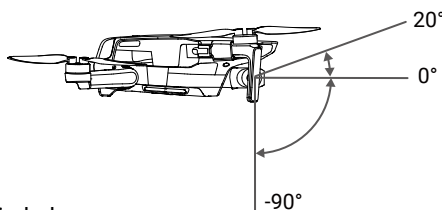

Prevádzkové režimy gimbalu

K dispozícii sú dva prevádzkové režimy gimbalu. Medzi rôznymi prevádzkovými režimami môžete prepínať v DJI Fly.

Režim sledovania: Uhol medzi orientáciou gimbalu a prednou časťou dronu zostáva po celý čas konštantný. Režim FPV: Gimbal sa synchronizuje s pohybom dronu a poskytuje zážitok z lietania z pohľadu prvej osoby.

- ⚠ Pred vzletom sa uistite, že na gimble nie sú žiadne nálepky alebo predmety. Keď je dron zapnutý, NEklepte ani neťukajte na gimbal. Vzlietajte z otvoreného a rovného povrchu, aby ste gimbal chránili.
- Presné prvky v gimble sa môžu pri zrážke alebo náraze poškodiť, čo môže spôsobiť abnormálnu funkciu gimbalu.
- Zabráňte tomu, aby sa na gimbal dostal prach alebo piesok, najmä pri motoroch závesu.
- K chybe motora gimbalu môže dôjsť v nasledujúcich situáciách:
 - a. Dron je na nerovnom povrchu alebo je gimbal zablokovaný.
 - b. Na gimbal je vyvíjaná nadmerná vonkajšia sila, napríklad náraz.

- ⚠ • NEVYVÍJAJTE vonkajšiu silu na gimbal po tom, čo sa gimbal zapne. NEPRIDÁVAJTE ku gimbalu žiadne ďalšie užitočné zaťaženie, pretože to môže spôsobiť abnormálnu funkciu gimbalu alebo dokonca viesť k trvalému poškodeniu motora.
 - Pred zapnutím dronu nezabudnite odstrániť kryt gimbalu. Nezabudnite tiež nasadiť kryt gimbalu, keď sa dron nepoužíva.
 - Lietanie v hustej hmle alebo mrakoch môže spôsobiť navlhnutie gimbalu, čo vedie k dočasnému zlyhaniu. Gimbal obnoví svoju plnú funkčnosť, akonáhle uschne.
-

Profil kamery

DJI Mini SE používa kameru s 1/2,3" CMOS snímačom, ktorá dokáže zhotovovať až 2,7 K video a 12 Mpx fotografie, a podporuje režimy snímania, ako je Single Shot a Interval. Svetelnosť kamery je f/2,8 a dokáže ostríť od 1 m do nekonečna.

- ⚠ • Uistite sa, že teplota a vlhkosť sú pre kameru počas používania a skladovania vhodné.
 - Na čistenie šošovky použite čistiaci prostriedok na šošovky, aby nedošlo k jej poškodeniu.
 - NEBLOKUJTE žiadne ventilačné otvory na kamere, pretože vytvárané teplo môže poškodiť zariadenie a zraniť používateľa.
-

Ukladanie fotografií a videí

DJI Mini SE podporuje použitie microSD kariet na ukladanie vašich fotografií a videí. Vzhľadom k vysokej rýchlosti čítania a zápisu potrebnej pre video dáta s vysokým rozlíšením je vyžadovaná karta microSD s hodnotením UHS-I Speed Grade 3. Ďalšie informácie o odporúčaných microSD kartách nájdete v časti Špecifikácia.

- ⚠ • Nevyberajte microSD kartu z dronu, keď je zapnutý. V opačnom prípade môže dôjsť k poškodeniu microSD karty.
 - Pre zaistenie stability kamerového systému sú jednotlivé videozáznamy obmedzené na 30 minút.
 - Pred použitím skontrolujte nastavenie kamery, aby ste sa uistili, že je nakonfigurovaná podľa potreby.
 - Pred vytvorením dôležitých fotografií alebo videí urobte niekoľko snímok, aby ste otestovali, či kamera funguje správne.
 - Fotografie ani videá nie je možné prenášať ani kopírovať z kamery, ak je dron vypnutý.
 - Uistite sa, že je dron správne vypnutý. V opačnom prípade nebudú parametre nastavenia vašej kamery uložené a všetky zaznamenané videá môžu byť poškodené. Spoločnosť DJI nenesie zodpovednosť za akékoľvek zlyhanie obrázkov alebo videí, ktoré budú alebo boli zaznamenané spôsobom, ktorý nie je strojovo čitateľný.
-

Diaľkové ovládanie

Táto časť popisuje funkcie diaľkového ovládača a obsahuje pokyny na ovládanie dronu a kamery.

Diaľkové ovládanie

Profil diaľkového ovládania

V diaľkovom ovládači je zabudovaná vylepšená DJI technológia Wi-Fi, ktorá ponúka prenosové frekvencie 2,4 GHz a 5,8 GHz*, maximálnu prenosovú vzdialenosť 4 km a sťahovanie videa v rozlíšení 720p z dronu do aplikácie DJI Fly na vašom mobilnom zariadení. Odnímateľné ovládacie páčky uľahčujú skladovanie diaľkového ovládača. Ďalšie informácie nájdete v schéme diaľkového ovládača v časti Profil produktu.

Vstavaná batéria má kapacitu 2 600 mAh a maximálnu dobu prevádzky 4,5 hodiny pri použití zariadenia iOS, resp. 1 hodinu a 40 minút pri použití zariadenia Android. Diaľkový ovládač nabíja zariadenie Android s nabíjacou schopnosťou 500 mA @ 5V. Diaľkový ovládač zariadenia Android nabíja automaticky.

* Diaľkový ovládač modelu MD1SD25 podporuje 2,4 GHz aj 5,8 GHz. Diaľkový ovládač modelu MR1SS5 podporuje iba 5,8 GHz.

- ☰ • Verzia zhody: Diaľkový ovládač je v súlade s miestnymi predpismi.
- Režim ovládacích páčok: Režim ovládacích páčok určuje funkciu každého pohybu ovládacej páčky. K dispozícii sú tri predprogramované režimy (režim 1, režim 2 a režim 3) av aplikácii DJI Fly je možné konfigurovať vlastné režimy. Predvoleným režimom je režim 2.

Použitie diaľkového ovládača

Zapnutie/vypnutie

Jedným stlačením tlačidla napájania skontrolujte aktuálnu úroveň nabitia batérie.

Stlačte raz, potom znova a podržte pre zapnutie alebo vypnutie diaľkového ovládača.

Ak je úroveň nabitia batérie príliš nízka, pred použitím ju dobite.

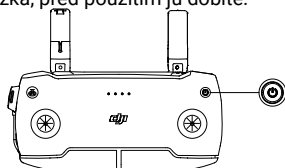

Nabíjanie batérie

Pomocou kábla Micro USB pripojte nabíjačku USB k portu Micro USB na diaľkovom ovládači.

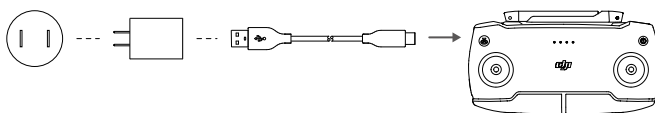

Ovládanie kamery

1. Tlačidlo nahrávania: Stlačte pre spustenie/zastavenie nahrávania (Video) alebo prepnutie do režimu videa (Foto).
2. Tlačidlo spúšte: Stlačením zaobstaráte fotografiu (Foto) alebo prepnete do režimu fotografie (Video).

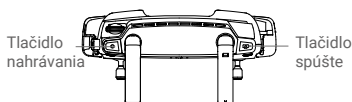

Ovládanie dronu

K dispozícii sú tri predprogramované režimy (režim 1, režim 2 a režim 3) a vlastné režimy je možné definovať v aplikácii DJI Fly. Predvoleným režimom je režim 2.

Režim 1

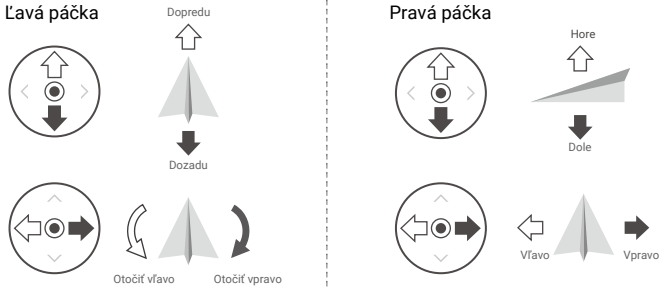



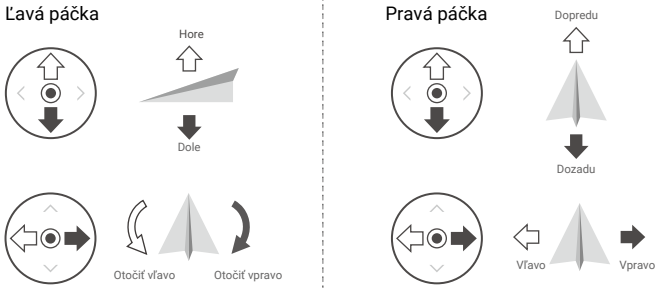

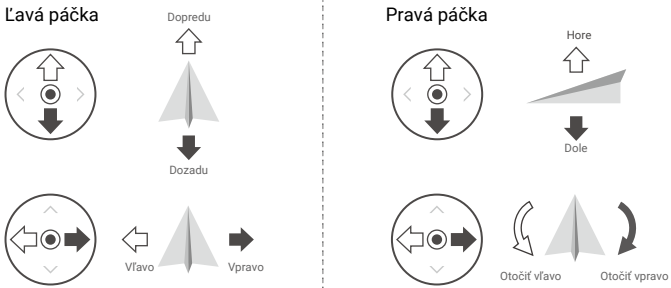

Režim 2

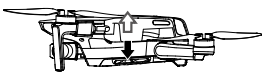

Režim 3

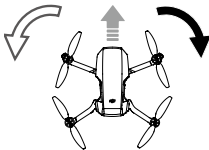

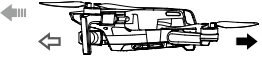
Obrázky nižšie vysvetľujú, ako používať jednotlivé ovládacie páčky, ako príklad je použitý režim 2.

Diaľkový ovládač (režim 2)	Dron (← ukazuje prednú časť)	Poznámky
		Posunutím ľavej páčky nahor alebo nadol zmeníte výšku dronu. Zatláčte páčku hore pre stúpanie a dole pre zostup. Čím viac je páčka odsunutá od stredovej polohy, tým rýchlejšie bude dron meniť výšku. Na páčku tlačte jemne, aby ste zabránili náhlym a neočakávaným zmenám letovej výšky.
		Pohybom ľavej páčky doľava alebo doprava sa ovláda orientácia dronu. Zatláčením páčky doľava otočíte dron proti smeru hodinových ručičiek a doprava v smere hodinových ručičiek. Čím viac je páčka odtlačená od stredovej polohy, tým rýchlejšie sa bude dron otáčať.
		Pohybom pravej páčky hore a dole sa mení sklon dronu. Zatláčte páčku hore pre let dopredu a dole pre let vzad. Čím viac je páčka odtlačená od stredovej polohy, tým rýchlejšie sa bude dron pohybovať.
		Pohybom pravej páky doľava alebo doprava sa zmení náklon dronu. Zatláčte páčku doľava pre let doľava a doprava pre let doprava. Čím viac je páčka odtlačená od stredovej polohy, tým rýchlejšie sa bude dron pohybovať.

Tlačidlo letovej pauzy / RTH

Stlačte raz, aby dron zabrzdil a vznášal sa na mieste. Ak dron vykonáva QuickShot, RTH alebo automatické pristátie, stlačte raz pre ukončenie procedúry, zastavenie a vznášanie sa na mieste.

Stlačením a podržaním tlačidla RTH spustíte RTH. Ďalším stlačením tohto tlačidla zrušíte RTH a znovu získate kontrolu nad dronom. Ďalšie informácie o RTH nájdete v časti Návrat do východiskového bodu.

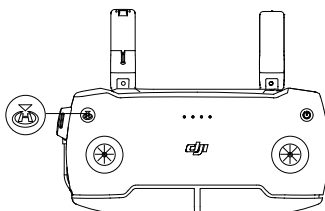

Optimálna prenosová zóna

Signál medzi dronom a ovládačom je najspoľahlivejší, keď sú antény umiestnené vzhľadom k dronu, ako je znázornené nižšie.

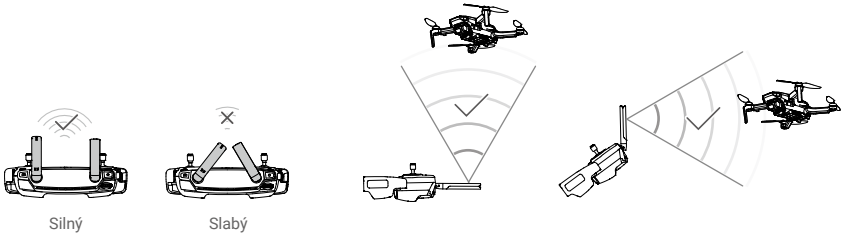

Prepojenie diaľkového ovládača

Diaľkový ovládač je pred dodaním spojený s dronom. Prepojenie je nutné iba pri prvom použití nového diaľkového ovládača. Ak chcete pripojiť nový diaľkový ovládač, postupujte takto:

1. Zapnite diaľkové ovládanie a dron.
2. Spustíte DJI Fly. V zobrazení kamery kliknite na ●●● a vyberte Control and Connect to Aircraft, alebo stlačte a podržte tlačidlo napájania na diaľkovom ovládači dlhšie ako štyri sekundy. Diaľkový ovládač začne nepretržite pípať, čo znamená, že je pripravený na pripojenie.
3. Stlačte a podržte tlačidlo napájania dronu dlhšie ako štyri sekundy. Dron raz pípne, čo znamená, že je pripravený na pripojenie. Dron dvakrát pípne, čo znamená, že pripojenie bolo úspešné.



- Počas prepájania sa uistite, že je diaľkový ovládač do 0,5 m od dronu.
- Diaľkový ovládač sa automaticky odpojí od dronu, pokiaľ je k rovnakému dronu pripojený nový diaľkový ovládač.



- Pred každým letom diaľkový ovládač plne nabite.
- Ak je diaľkový ovládač zapnutý a nepoužíva sa po dobu 5 minút, zaznie výstraha. Po šiestich minútach sa dron automaticky vypne. Výstrahu zrušíte pohybom ovládacej páčky alebo stlačením ľubovoľného tlačidla.
- Upravte svorku mobilného zariadenia, aby ste sa uistili, že je mobilné zariadenie pevne zaistené.
- Uistite sa, že sú antény diaľkového ovládača rozložené a nastavené do správnej polohy pre dosiahnutie optimálnej kvality prenosu.
- Opravte alebo vymeňte diaľkový ovládač, ak je poškodený. Poškodená anténa diaľkového ovládača výrazne znižuje výkon.
- Batériu úplne nabite aspoň raz za tri mesiace, aby ste zachovali jej stav.

Aplikácia DJI Fly

Táto časť predstavuje hlavné funkcie aplikácie DJI Fly.

Aplikácia DJI Fly

Domovská stránka

Spustíte DJI Fly a vstúpte na domovskú obrazovku.

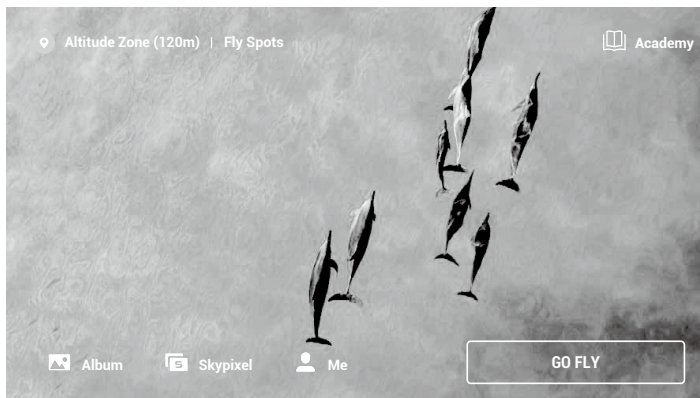

Fly Spots

Prezerajte si alebo zdieľajte blízko vhodné miesta na lietanie a natáčanie, zistíte viac o GEO zónach a prezrite si letecké snímky rôznych miest urobených inými užívateľmi.

Academie

Kliknutím na ikonu v pravom hornom rohu vstúpite do Akadémie. Návodky k produktom, letové tipy, bezpečnosť letu a manuály si môžete pozrieť tu.

Album

Umožňuje vám zobrazíť albumy z DJI Fly a vášho telefónu. QuickShots videa je možné zobrazíť po stiahnutí do telefónu. Create obsahuje Šablóny a režim Pro. Šablóny poskytujú funkciu automatických úprav pre importované zábery. Pre vás umožňuje upravovať zábery ručne.

SkyPixel

Ak chcete zobrazíť videá a fotografie zdieľané používateľmi, vstúpte do SkyPixel.

Profile

Prezrite si informácie o účte, záznamy letov, fórum DJI, internetový obchod, funkciu Find My Drone a ďalšie nastavenia.

Zobrazenie kamery

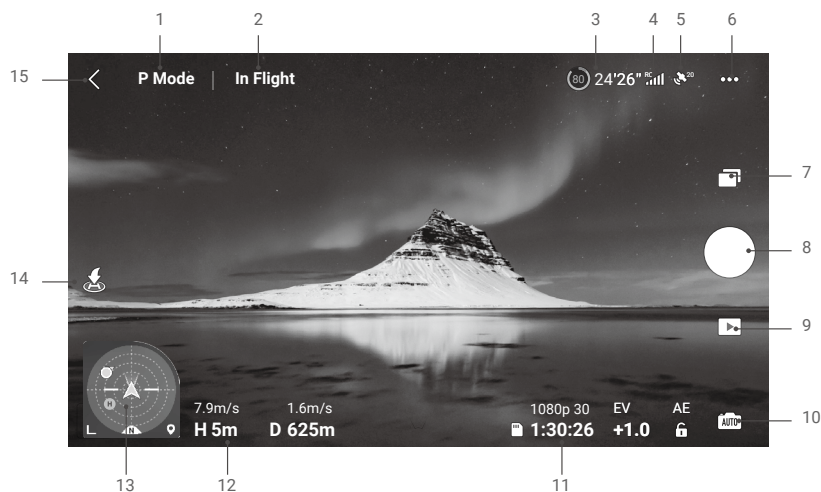

1. Režim letu

P Mode: zobrazuje aktuálny letový režim. Kliknutím prepnete medzi režimami.

2. Stavový riadok systému

In Flight: indikuje stav letu dronu a zobrazuje rôzne varovné správy. Ak sa zobrazí upozornenie, kliknutím zobrazíte ďalšie informácie.

3. Informácie o batérii

24'26": zobrazuje aktuálny stav batérie a zostávajúci čas letu. Kliknutím zobrazíte ďalšie informácie o batérii.

4. Sila signálu pre sťahovanie videa

RC : Zobrazuje silu sťahovania videa medzi dronom a diaľkovým ovládačom.

5. Stav GPS

: zobrazuje aktuálnu silu signálu GPS.

6. Nastavenie systému

••• : K dispozícii sú Bezpečnosť, Ovládanie, Kamera, Prenos a Informácie.

Bezpečnosť

Ochrana letu: Max. výška letu, Max. vzdialenosť, Automatické nastavenie výšky letu RTH a Aktualizácia východiskového bodu.

Senzory: Zobrazte stav IMU a kompasu av prípade potreby začnite kalibráciu.

Pokročilé nastavenia vrátane núdzového zastavenia vrtulou a režimu užitočného zaťaženia. „Iba v prípade núdze“ znamená, že motory je možné zastaviť počas letu iba v núdzovej situácii, napríklad keď dôjde k zrážke, motor sa zastavil, dron sa prevaľuje vo vzduchu alebo je dron neovladateľný a veľmi rýchlo stúpa alebo klesá. „Kedykoľvek“ znamená, že motory je možné zastaviť počas letu kedykoľvek, keď používateľ vykoná príkaz kombinácií páčok (CSC). Zastavenie motorov počas letu spôsobí haváriu dronu.

Pokiaľ je na drone namontované príslušenstvo, ako je kryt vrtulou, odporúča sa povoliť režim užitočného zaťaženia pre zvýšenie bezpečnosti. Po vzlete sa režim užitočného zaťaženia automaticky aktivuje, ak je detekovaný náklad. Letový výkon bude pri letu s akýmkoľvek užitočným zaťažením zodpovedajúcim

spôsobom znížený. Pamätajte, že pokiaľ je povolený režim užitočného zaťaženia, maximálny servisný strop nad hladinou mora je 1500 m a maximálna rýchlosť letu je obmedzená.

Funkcia Find My Drone pomáha nájsť polohu dronu na zemi.

Ovládanie

Nastavenie dronu: Vyberte režim letu a nastavenie jednotiek.

Nastavenie gimbalu: Prepnite režim gimbalu a skalibrujte gimbal. Pokročilé nastavenia gimbalu zahŕňajú rýchlosť pohybu, plynulosť pohybu a povolenie hornej rotácie gimbalu.

Nastavenie diaľkového ovládača: Nastavenie režimu páčok a kalibrácia diaľkového ovládača.

Letový kurz pre začiatočníkov: Pozrite sa na letový kurz.

Pripojenie k dronu: Keď dron nie je prepojený s diaľkovým ovládačom, zahájite prepojenie.

Kamera

Nastavenie veľkosti fotografií a nastavenie karty microSD.

Pokročilé nastavenia, ako je histogram, mriežka, upozornenie na preexponovanie a Anti-Flicker.

Kliknutím na Obnoviť nastavenia kamery obnovíte všetky nastavenia kamery na predvolené hodnoty.

Prenos

Nastavenie frekvencie a režimu kanálov.

Informácie

Zobrazenie informácií o zariadení, informácií o firmvéri, verzii aplikácie, verzii batérie a ďalšie.

7. Režim snímania

 **Fotografia:** zvolte medzi Single Shot a Interval.

Video: Rozlíšenie videa môže byť nastavené na 2.7K 24/25/30 fps a 1080P 24/25/30/48/50/60 fps.

QuickShots: Vyberte si medzi Dronie, Circle, Helix, and Rocket.

8. Tlačidlo spúšte/záznamu

 : Kliknutím spustíte snímání alebo nahrávanie videa.



9. Prehrávanie

 : Kliknutím spustíte prehrávanie a zobrazíte náhľad fotografií a videí, akonáhle sú urobené.

10. Prepínač režimu kamery

 **AUTO** : v režime fotografie vyberte medzi automatickým a manuálnym režimom. V manuálnom režime je možné nastaviť uzávierku a ISO. V automatickom režime je možné nastaviť uzamknutie AE a EV.

11. Informácie o karte microSD

 **1080p 30** : zobrazuje zostávajúci počet fotografií alebo dobu záznamu videa na aktuálnej karte microSD.
 **1:30:26** : Kliknutím zobrazíte dostupnú kapacitu karty microSD.

12. Letová telemetria



D 12m, H 6m, 1.6m/s, 1m/s: zobrazuje vzdialenosť medzi dronom a východiskovým bodom, výšku od východiskového bodu, horizontálnu rýchlosť dronu a vertikálnu rýchlosť dronu.

13. Indikátor polohy

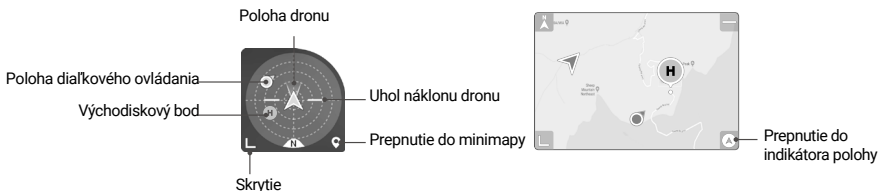
Zobrazuje informácie, ako je orientácia a uhol náklonu dronu, poloha diaľkového ovládača a poloha východiskového bodu.



14. Automatický štart/pristátie/RTH

 / : kliknite na ikonu. Keď sa zobrazí výzva, stlačte a podržte tlačidlo na začatie automatického vzletu alebo pristátia.

Kliknutím na  zahájite Chytré RTH a dron sa vráti do posledného zaznamenaného východiskového bodu.

15. Späť

: kliknite pre návrat na domovskú obrazovku.

Tlačte obrazovku, kým sa neobjaví kruh, a ťahaním kruhu hore a dole ovládajte náklon gimbalu.



- Pred spustením DJI Fly sa uistite, že je vaše mobilné zariadenie plne nabité.
 - Pri používaní DJI Fly sú vyžadované mobilné dáta. Ohľadom poplatkov za dáta kontaktujte svojho operátora.
 - Ak ako zobrazovacie zariadenie používate mobilný telefón, NEPRIJÍMAJTE telefónne hovory ani nepoužívajte funkcie SMS počas letu.
 - Starostlivo si prečítajte všetky bezpečnostné tipy, varovné správy a vyhlásenia o vylúčení zodpovednosti. Zoznámte sa so súvisiacimi predpismi vo vašej oblasti. Ste výhradne zodpovední za to, že budete poznať všetky príslušné predpisy a budete lietať spôsobom, ktorý je s nimi v súlade.
 - a. Pred použitím funkcií automatického vzletu a automatického pristátia si prečítajte varovné správy a pochopte ich.
 - b. Pred nastavením letovej výšky nad východiskový limit si prečítajte a pochopte varovné správy a vyhlásenia o vylúčení zodpovednosti.
 - c. Pred prepnutím medzi letovými režimami si prečítajte a pochopte varovné správy a vyhlásenia o vylúčení zodpovednosti.
 - d. Prečítajte si a pochopte varovné správy a výzvy na vylúčenie zodpovednosti v blízkosti alebo v GEO zónach.
 - e. Pred použitím inteligentného letového režimu si prečítajte varovné správy a pochopte ich.
 - Ak sa v aplikácii objaví výzva na pristátie, okamžite s dronom pristaňte na bezpečnom mieste.
 - Pred každým letom skontrolujte všetky varovné správy na kontrolnom zozname zobrazenom v aplikácii.
 - Použite tutoriál v aplikácii na precvičenie svojich letových zručností, ak ste nikdy neriadili dron alebo nemáte dostatočné skúsenosti na to, aby ste dron riadili s istotou.
 - Pred každým letom si pripojením k internetu uložte do medzipamäte mapové dáta oblasti, kde hodláte s dronom letieť.
 - Aplikácia je navrhnutá tak, aby vám pomohla pri prevádzke. Používajte svoje vlastné uváženie a nespoliehajte sa pri ovládaní vášho dronu na aplikáciu. Používanie aplikácie podlieha podmienkam použitia DJI Fly a zásadám ochrany osobných údajov spoločnosti DJI. Pred letom si ich starostlivo prečítajte v aplikácii.
-

Let

Táto časť popisuje postupy bezpečného letu a letová obmedzenia.

Let

Hneď ako je predletová príprava dokončená, odporúča sa zdokonaľiť svoje letové schopnosti a precvičiť si bezpečné lietanie. Uistite sa, že všetky lety sú vykonávané na otvorenom priestranstve. Letová výška je obmedzená na 500 m. **NEPREKRAČUJTE** túto výšku. Pri lietaní prísne dodržujte miestne zákony a predpisy. Pred letom si nezabudnite prečítať Vyhlásenie o vylúčení zodpovednosti a bezpečnostné pokyny DJI Mini SE, aby ste porozumeli bezpečnostným upozorneniam.

Požiadavky na letové prostredie

1. Nepoužívajte dron za nepriaznivých poveternostných podmienok vrátane rýchlosti vetra presahujúcej 10 m/s, snehu, dažďa a hmly.
2. Lietajte iba na otvorených priestranstvách. Vysoké konštrukcie a veľké kovové konštrukcie môžu ovplyvniť presnosť palubného kompasu a systému GPS. Odporúča sa udržiavať dron vo vzdialenosti aspoň 5 m od konštrukcií.
3. Vyhýbajte sa prekážkam, davom, vedeniu vysokého napätia, stromom a vodným plochám. Dron sa odporúča držať aspoň 3 m nad vodou.
4. Minimalizujte rušenie tým, že sa vyhnete oblastiam s vysokou úrovňou elektromagnetizmu, ako sú miesta v blízkosti elektrického vedenia, základňových staníc, elektrických rozvodní a vysielacích veží.
5. Výkon dronu a batérie podlieha faktorom prostredia, ako je hustota vzduchu a teplota. NElietajte s dronom vo výške 3 000 m alebo vyššie nad hladinou mora, inak môže dôjsť k zníženiu výkonu batérie a dronu.
6. Drony nemôžu používať GPS v polárnych oblastiach. Pri lietaní v takýchto miestach používajte spodný kamerový systém.
7. Lietajte opatrne, keď vzlietate z pohyblivých plôch, ako je pohybujúca sa loď alebo vozidlo.

Letové limity a GEO zóny

Prevádzkovatelia bezpilotných lietadiel (UAV) by mali dodržiavať predpisy samoregulačných organizácií, ako je Medzinárodná organizácia pre civilné letectvo, Federálny úrad pre letectvo a miestne letecké úrady. Z bezpečnostných dôvodov sú letové limity v predvolenom nastavení aktívované, aby používateľom pomohli prevádzkovať dron bezpečne a legálne. Užívateľia môžu nastaviť limity letu na výšku a vzdialenosť.

Pokiaľ je k dispozícii GPS, limity letovej výšky, limity vzdialenosti a GEO zóny fungujú spoločne pre riadenie bezpečnosti letu. V prípade, že nie je k dispozícii GPS, je možné obmedziť iba letovú výšku.

Limity letovej výšky a vzdialenosti

Výšku letu a limity vzdialenosti je možné zmeniť v DJI Fly. Na základe týchto nastavení bude dron lietať v obmedzenom valci, ako je znázornené nižšie:

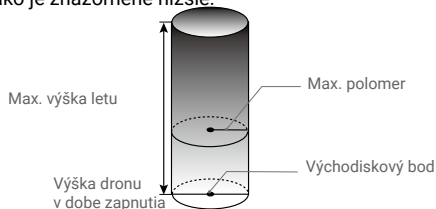

Keď je k dispozícii GPS

	Letové limity	Aplikácia DJI Fly	Indikátor stavu dronu
Max. výška	Letová výška dronu nesmie prekročiť špecifikovanú hodnotu	Upozornenie: Bol dosiahnutý limit výšky	Bliká striedavo zeleno a červeno
Max. polomer	Vzdialenosť letu musí byť v rámci maximálneho polomeru	Upozornenie: Dosiahnutý limit vzdialenosti	

Keď je signál GPS slabý

	Letové limity	Aplikácia DJI Fly	Indikátor stavu dronu
Max. výška	Výška je obmedzená na 5 m, keď je signál GPS slabý a systém infračerveného snímania funguje. Výška je obmedzená na 30 m, keď je signál GPS slabý a systém infračerveného snímania nefunguje.	Upozornenie: Bol dosiahnutý limit výšky	Bliká striedavo zeleno a červeno
Max. polomer	Obmedzenia polomeru sú deaktivované a v aplikácii nie je možné prijímať varovné výzvy.		



- Ak bol signál GPS pri zapnutí dronu silnejší ako slabý (biele alebo žlté pruhy signálu) a signál GPS počas letu zoslabne, nebude existovať žiadne výškové obmedzenie.
- Ak je drón v zóne GEO a je slabý alebo žiadny signál GPS, indikátor stavu dronu bude každých dvanásť sekúnd svietiť červeno po dobu piatich sekúnd.
- Pokiaľ dron dosiahne limit nadmorskej výšky alebo polomeru, stále môžete dron ovládať, ale nemôžete s ním letieť ďalej. Pokiaľ dron vyletí mimo maximálny rádius, automaticky sa vráti späť do povoleného rozsahu, pokiaľ je signál GPS silný.
- Z bezpečnostných dôvodov nelietajte v blízkosti letísk, diaľnic, nádraží, železničných tratí, centier miest alebo iných citlivých oblastí. Lietajte s dronom iba vo vašej línii viditeľnosti.

GEO zóny

Všetky GEO zóny sú uvedené na oficiálnych stránkach DJI na <http://www.dji.com/flysafe>. GEO zóny sú rozdelené do rôznych kategórií a zahŕňajú miesta, ako sú letiská, letecké polia, kde lietajú pilotované lietadlá v malých výškach, hranice medzi krajinami a citlivé miesta, ako sú elektrárne.

V aplikácii DJI Fly sa zobrazia výzvy upozorňujúce používateľov na akékoľvek blízke GEO zóny.

Predletový kontrolný zoznam

1. Uistite sa, že diaľkový ovládač, mobilné zariadenia a inteligentné letové batérie sú plne nabité.
2. Uistite sa, že inteligentná letová batéria a vrtule sú bezpečne namontované.
3. Uistite sa, že sú ramená dronu rozložené.

4. Uistite sa, že gimbal a kamera fungujú normálne.
5. Uistite sa, že nič neblokuje motory a že fungujú normálne.
6. Uistite sa, že je DJI Fly úspešne pripojená k dronu
7. Uistite sa, že šošovka kamery a senzory kamerového systému sú čisté.
8. Používajte iba originálne diely DJI alebo diely certifikované spoločnosťou DJI. Neautorizované diely alebo diely od necertifikovaných výrobcov DJI môžu spôsobiť poruchy systému a ohroziť bezpečnosť.

Automatický vzlet / pristátie

Automatický vzlet



1. Spustíte aplikáciu DJI Fly a vstúpte do zobrazenia kamery.
2. Vykonajte všetky kroky v predletovom kontrolnom zozname.
3. Klepnite na . Ak sú podmienky bezpečné pre vzlet, stlačte a podržte tlačidlo na potvrdenie.
4. Dron vzlietne a bude sa vznášať 1,2 m nad zemou.



- Indikátor stavu dronu ukazuje, či dron na riadenie letu používa GPS a/alebo spodný kamerový systém. Pred použitím automatického vzletu sa odporúča počkať, kým bude signál GPS silný.
- NEVZLIETAJTE z pohyblivých povrchov, ako je pohybujúca sa loď alebo vozidlo.

Automatické pristátie

Ak indikátor stavu dronu bliká zeleno, použijete automatické pristátie.

1. Kliknite na . Ak sú podmienky bezpečné pre pristátie, potvrďte stlačením a podržaním tlačidla.
2. Automatické pristátie môžete zrušiť kliknutím na .
3. Ak kamerový systém funguje normálne, bude aktivovaná ochrana pri pristátí.
4. Motory sa po pristátí zastavia.



- Pre pristátie zvolte vhodné miesto.

Spúšťanie / zastavovanie motorov

Spúšťanie motorov

Na spúšťanie motorov sa používa príkaz kombinácií páčok (CSC). Zatlačte obe páčky do spodných vnútorných alebo vonkajších rohov na spustenie motorov. Akonáhle sa motory začnú otáčať, obe páčky súčasne uvoľnite.

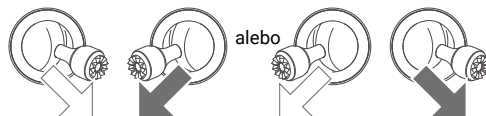

Zastavenie motorov

Existujú dva spôsoby, ako zastaviť motory.

1. Metóda 1: Potom, čo dron pristane, zatlačte a držte ľavú páčku dole. Motory sa po 3 s zastavia.

2. Metóda 2: Keď dron pristane, zatlačte ľavú páčku dole a potom vykonajte rovnaký CSC, ktorý bol použitý na spustenie motorov, ako je popísané vyššie. Motory sa okamžite zastavia. Akonáhle sa motory zastavia, uvoľnite obe páčky.

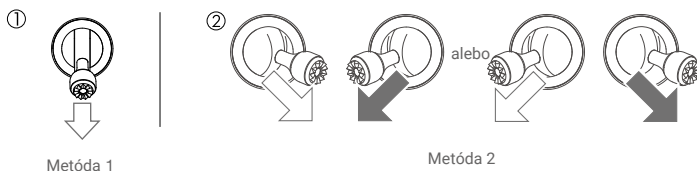

Zastavenie motorov počas letu

Motory by mali byť zastavené počas letu iba v núdzovej situácii, napríklad v prípade zrážky alebo ak sa dron vymkol kontrole a veľmi rýchlo stúpa alebo klesá, prevaľuje sa vo vzduchu alebo keď sa motor zasekol. Ak chcete zastaviť motory uprostred letu, použite rovnaký CSC, ktorý bol použitý na spustenie motorov. Predvolené nastavenia je možné zmeniť v DJI Fly.

 • Zastavenie motorov počas letu spôsobí haváriu dronu.

Letový test

Postupy vzletu/pristátia

1. Umiestnite dron na otvorenú, rovnú plochu s indikátorom stavu dronu smerom k vám.
2. Zapnite dron a diaľkový ovládač.
3. Spustite aplikáciu DJI Fly a vstúpte do zobrazenia kamery.
4. Počkajte, kým indikátor stavu dronu nezačne zeleno blikať, čo znamená, že bol zaznamenaný východiskový bod a že je teraz bezpečné lietať.
5. Jemne zatlačte na páčku plynu pre vzlet alebo použite automatický vzlet.
6. Zatiahnite za páčku plynu alebo použite automatické pristátie pre pristátie dronu.
7. Po pristátí zatlačte páčku plynu dole a držte. Motory sa po troch sekundách zastavia.
8. Vypnite dron a diaľkový ovládač.

Tipy a návrhy pre video

1. Predletový kontrolný zoznam je navrhnutý tak, aby vám pomohol bezpečne lietať a zaistil, že budete môcť počas letu natáčať video. Pred každým letom si prejdite celý predletový kontrolný zoznam.
2. Vyberte požadovaný prevádzkový režim gimbalu v aplikácii DJI Fly.
3. Video robte v režimoch P alebo C.
4. NELIETAJTE za zlých poveternostných podmienok, ako keď prší alebo fúka vietor.
5. Vyberte nastavenie kamery, ktoré najlepšie vyhovuje vašim potrebám.
6. Vykonajte letové testy pre stanovenie letových trás a pre náhľad scén.
7. Na ovládacej páčke tlačte jemne, aby bol pohyb dronu plynulý a stabilný.



Je dôležité porozumieť základným letovým smericiam pre bezpečnosť vás i vášho okolia. **NEZABUDNITE** si prečítať vyhlásenie o vylúčení zodpovednosti a bezpečnostné pokyny.

Príloha

Príloha

Špecifikácia

Dron	
Vzletová hmotnosť	< 249 g
Rozmery (D×Š×V)	Zložený: 138 × 81 × 58 mm Rozložený: 159 × 203 × 56 mm Rozložený (s vrtuľami): 245 × 289 × 56 mm
Diagonálna vzdialenosť	213 mm
Max. rýchlosť stúpania	4 m/s (režim S) 2 m/s (režim P) 1,5 m/s (režim C)
Max. rýchlosť klesania	3 m/s (režim S) 1,8 m/s (režim P) 1 m/s (režim C)
Maximálna rýchlosť (blízko hladiny mora, bezvetria)	13 m/s (režim S) 8 m/s (režim P) 4 m/s (režim C)
Maximálny servisný strop nad hladinou mora	3 000 m
Max. doba letu	30 minút (merané pri lete rýchlosťou 17 km/h za bezvetria)
Max. odolnosť proti rýchlosti vetra	10 m/s (stupnica 5)
Maximálny uhol náklonu	30° (režim S) 20° (režim P) 20° (režim C)
Maximálna uhlová rýchlosť	150°/s (režim S) 130°/s (režim P) 30°/s (režim C)
Rozsah prevádzkových teplôt	0° až 40° C
GNSS	
Prevádzková frekvencia	Wi-Fi Model MT2SS5: 5,725-5,850 GHz Model MT1SD25: 2,400-2,4835 GHz, 5,725-5,850 GHz GPS 1,57302-1,57782 GHz GLONASS 1,597-1,607 GHz
Prenosový výkon (EIRP)	Model MT2SS5 5,8 GHz: <30 dBm (FCC); <28 dBm (SRRC) Model MT2SD25 2,4 GHz: <19 dBm (MIC/CE) 5,8 GHz: <14 dBm (CE)

Rozsah presnosti vznášania	Vertikálne: $\pm 0,1$ m (s kamerovým systémom), $\pm 0,5$ m (s GPS pozícovaním) Horizontálne: $\pm 0,3$ m (s kamerovým systémom), $\pm 1,5$ m (s GPS pozícovaním)
Gimbal	
Mechanický rozsah	Náklon / Tilt: -110° až $+35^\circ$ Bočenie / Roll: -35° až $+35^\circ$ Otáčanie / Pán: -20° až $+20^\circ$
Kontrolovateľný rozsah	Náklon / Tilt: -90° až 0° (predvolené nastavenie), -90° až $+20^\circ$ (rozšírené)
Stabilizácia	3osá (tilt, roll, pan)
Max. rýchlosť ovládania (náklon)	$120^\circ/\text{s}$
Rozsah uhlových vibrácií	$\pm 0,01^\circ$
Kamerový systém	
Spodný	Prevádzkový dosah: 0,5-10 m
Prevádzkové prostredie	Nereflexné, rozoznateľné povrchy s difúznou odrazivosťou > 20 % Primerané osvetlenie >15 luxov
Kamera	
Senzor	1/2,3" CMOS Efektívne pixely: 12 Mpx
Objektív	FOV: 83° 35mm ekvivalent formátu: 24 mm Clona: f/2,8 Rozsah zaostrenia: 1 m až ∞
ISO	100-3200
Rýchlosť závierky	Elektronická závierka: 4-1/8000 s
Veľkosť fotografie	4:3: 4 000 × 3 000 16:9: 4 000 × 2 250
Režimy fotografovania	Single shot Interval: 2/3/5/7/10/15/20/30/60 s
Rozlíšenie videa	2,7K: 2 720 × 1 530 24/25/30 p FHD: 1 920 × 1 080 24/25/30/48/50/60 p
Max. bitrate videá	40 Mb/s
Podporovaný systém súborov	FAT32 (≤ 32 GB) exFAT (> 32 GB)
Formát fotografie	JPEG
Formát videa	MP4 (H.264/MPEG-4 AVC)
Diaľkové ovládanie	
Prevádzková frekvencia	Model MR1SS5: 5,725 - 5,850 GHz Model MR1SD25: 2,400 - 2,4835 GHz, 5,725 - 5,850 GHz

Maximálna prenosová vzdialenosť (bez prekážok, bez rušenia)	Model MR1SS5: 5,8 GHz: 4000 m (FCC); 2500 m (SRRC) Model MR1SD25: 2,4 GHz: 2000 m (MIC/CE); 5,8 GHz: 500 m (CE)
Rozsah prevádzkových teplôt	0°C až 40°C
Výkon vysielacza (EIRP)	Model MR1SS5: 5,8 GHz: <30 dBm (FCC); <28 dBm (SRRC) Model MR1SD25: 2,4 GHz: <19 dBm (MIC/CE) 5,8 GHz: <14 dBm (CE)
Kapacita batérie	2 600 mAh
Prevádzkový prúd/napätie	1 200 mA 3,6 V (Android) 450 mA 3,6 V (iOS)
Podporovaná veľkosť mobilného zariadenia	Max. dĺžka: 160 mm Max. hrúbka: 6,5 - 8,5 mm
Podporované typy portov USB	Lightning, Micro USB (Typ-B), USB-C
Video prenosový systém	Vylepšené Wi-Fi
Kvalita živého náhľadu	Diaľkový ovládač: 720p @ 30fps
Max. bitrate	4 Mb/s
Latencia (v závislosti na podmienkach prostredia a mobilnom zariadení)	170 - 240 ms
Nabíjačka	
Vstup	100 - 240 V, 50/60 Hz, 0,5 A
Výstup	12 V 1,5 A / 9 V 2 A / 5 V 3 A
Menovitý výkon	18 W
Inteligentná letová batéria	
Kapacita batérie	2 250 mAh
Napätie	7,7 V
Limit nabíjacieho napätia	8,8 V
Typ batérie	LiPo 2S
Energia	17,32 Wh
Hmotnosť	82,5 g
Teplota prostredia nabíjania	5°C až 40°C
Maximálny nabíjací výkon	29 W
Aplikácia	
Aplikácia	DJI Fly
Požadovaný operačný systém	iOS v10.0.2 alebo novší; Android v6.0 alebo novší
SD karty	
Podporované SD karty	Vyžaduje microSD kartu UHS-I Speed Grade 3

Odporúčané microSD karty	16GB: SanDisk Extreme, Lexar 633x 32GB: Samsung PRO Endurance, Samsung EVO Plus, SanDisk Industrial, SanDisk Extreme V30 A1/A2, SanDisk Extreme PRO V30 A1/A2, Lexar 633x, Lexar 667x 64GB: Samsung PRO Endurance, Samsung EVO Plus, SanDisk Extreme V30 A1, Lexar 633x, Lexar 667x, Lexar 1000x, Toshiba Exceria M303 V30 A1, Netac PRO V30 A1 128GB: Samsung PRO Plus, Samsung EVO Plus, SanDisk Extreme V30 A1, SanDisk Extreme Plus V30 A1/A2, Lexar 633x, Lexar 667x, Lexar 1000x, Toshiba Exceria M303 V30 A1, Netac Pro V30 A1 256GB: SanDisk Extreme V30 A1
--------------------------	---



- Vzletová hmotnosť dronu zahŕňa batériu, vrtule a microSD kartu.
 - V niektorých krajinách a oblastiach nie je registrácia vyžadovaná. Pred použitím skontrolujte miestne pravidlá a predpisy.
 - Tieto špecifikácie boli stanovené pomocou testov vykonaných s najnovším firmwarom. Aktualizácie firmvéru môžu zvýšiť výkon. Dôrazne sa odporúča aktualizovať na najnovší firmware.
-

Kalibrácia kompasu

Pri lietaní vonku sa odporúča kalibrovať kompas v ktorejkoľvek z nasledujúcich situácií:

1. Ak lietate na mieste vzdialenom viac ako 50 km od miesta, kde dron naposledy lietal.
2. Ak dron nelietal dlhšie ako 30 dní.
3. Ak sa v aplikácii DJI Fly sa objaví varovanie o rušení kompasu a/alebo indikátor stavu dronu bliká striedavo červeno a žltó.



- NEKALIBRUJTE kompas v miestach, kde môže dochádzať k magnetickému rušeniu, ako sú napríklad miesta s usadeninami magnetitu alebo veľkými kovovými konštrukciami, ako sú parkoviská, oceľové vystužené pivnice, mosty, autá alebo lešenia.
 - Počas kalibrácie NEPRENÁŠAJTE v blízkosti dronu predmety, ktoré obsahujú feromagnetické materiály (ako sú mobilné telefóny).
 - Pri lietaní v interiéri nie je nutné kalibrovať kompas.
-

Postup kalibrácie

Na vykonanie nasledujúceho postupu vyberte otvorenú oblasť.

1. Kliknite na System Settings v DJI Fly, vyberte „Control“ a potom „Calibrate“ a postupujte podľa pokynov na obrazovke. Indikátor stavu lietadla zožltne, čo znamená, že kalibrácia začala.
2. Držte dron vodorovne a otočte ho o 360 stupňov. Indikátor stavu dronu sa rozsvieti na zeleno.
3. Držte dron zvisle a otočte ho o 360 stupňov okolo zvislej osi.
4. Ak indikátor stavu dronu bliká červeno, kalibrácia zlyhala. Zmeňte svoje umiestnenie a skúste kalibráciu znova.

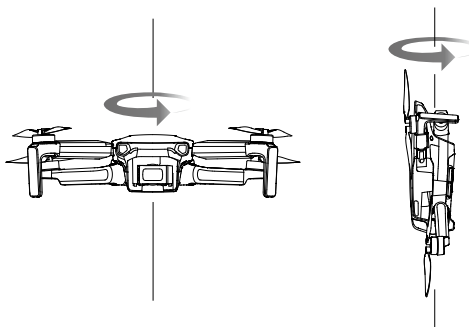

-
- ⚠ • Pokiaľ po dokončení kalibrácie indikátor stavu dronu bliká striedavo červeno a žltó, znamená to, že aktuálna poloha nie je vhodná na lietanie s dronom kvôli úrovni magnetickej interferencie. Zmeňte svoju polohu.
-

- ☀ • Pokiaľ je pred vzletom vyžadovaná kalibrácia kompasu, objaví sa v DJI Fly výzva.
 - Po dokončení kalibrácie môže dron okamžite vzlietnuť. Pokiaľ po kalibrácii počkáte so vzletom dlhšie ako tri minúty, možno budete musieť proces kalibrácie zopakovať.
-

Aktualizácia firmvéru

Keď pripojíte dron alebo diaľkový ovládač k DJI Fly, budete upozornení, ak bude k dispozícii nová aktualizácia firmvéru. Ak chcete vykonať aktualizáciu, pripojte mobilné zariadenie k internetu a postupujte podľa pokynov na obrazovke. Pamätajte, že firmware nemožno aktualizovať, pokiaľ nie je diaľkový ovládač pripojený s dronom.

- ⚠ • Uistite sa, že ste vykonali všetky kroky na aktualizáciu firmvéru. V opačnom prípade môže aktualizácia zlyhať. Po dokončení aktualizácie firmvéru sa dron automaticky vypne.
 - Aktualizácia firmvéru bude trvať cca 10 minút. Je normálne, že gimbal ochabne, indikátory stavu dronu blikajú a dron sa reštartuje. Trpezlivo počkajte, kým nebude aktualizácia dokončená.
 - Pred vykonaním aktualizácie sa uistite, že je inteligentná letová batéria nabitá aspoň na 15 % a diaľkový ovládač je nabitý aspoň na 20 %.
 - Diaľkový ovládač sa môže po aktualizácii odpojiť od dronu. Znovu pripojte diaľkový ovládač a dronu. Pamätajte, že aktualizácia môže resetovať rôzne nastavenia hlavného ovládača, ako je výška RTH a maximálna letová vzdialenosť, na východiskové nastavenie. Pred aktualizáciou si poznamenajte svoje preferované nastavenia DJI Fly a po aktualizácii ich znovu nastavte.
-

Popredajné informácie

Navštívte <https://www.dji.com/support> pre viac informácií o zásadách popredajných služieb a službách s pridanou hodnotou, ako je DJI Care.



Sme tu pre vás



Kontaktujte DJI SUPPORT
cez Facebook Messenger

Tento obsah sa môže zmeniť.
Stiahnite si najnovšiu verziu z
<http://www.dji.com/mini-se>

Ak máte akékoľvek otázky k tomuto dokumentu, kontaktujte spoločnosť DJI zaslaním správy na adresu **DocSupport@dji.com**.

DJI je ochranná známka spoločnosti DJI.
Copyright © 2021 DJI Všetky práva vyhradené.

Dovozca:
Beryko s.r.o.
Na Roudné 1162/76, 301 00 Plzeň
www.berko.cz