

# PHILIPS

Super automatic  
espresso machine

5000 series

EP5934, EP5930, EP5346  
EP5345, EP5340, EP5335  
EP5334, EP5333, EP5331  
EP5330, EP5045, EP5040  
EP5035, EP5034, EP5030

CS UŽIVATELSKÁ PŘÍRUČKA  
ET KASUTUSJUHEND  
HR KORISNIČKI PRIRUČNIK  
LV LIETOTĀJA ROKASGRĀMATA  
LT NAUDOTOJO VADOVAS  
HU FELHASZNÁLÓI KÉZIKÖNYV  
PL INSTRUKCJA OBSŁUGI  
RO MANUAL DE UTILIZARE  
SL UPORABNIŠKI PRIROČNIK  
SK NÁVOD NA POUŽITIE  
SR УПУТСТВО ЗА КОРИШЋЕЊЕ  
BG РЪКОВОДСТВО ЗА ПОТРЕБИТЕЛЯ  
RU РУКОВОДСТВО ПОЛЬЗОВАТЕЛЯ  
UK ПОСІБНИК КОРИСТУВАЧА  
KK ПАЙДАЛАНУШЫ НҰҚСАУЛЫҒЫ



[www.philips.com/coffee-care](http://www.philips.com/coffee-care)



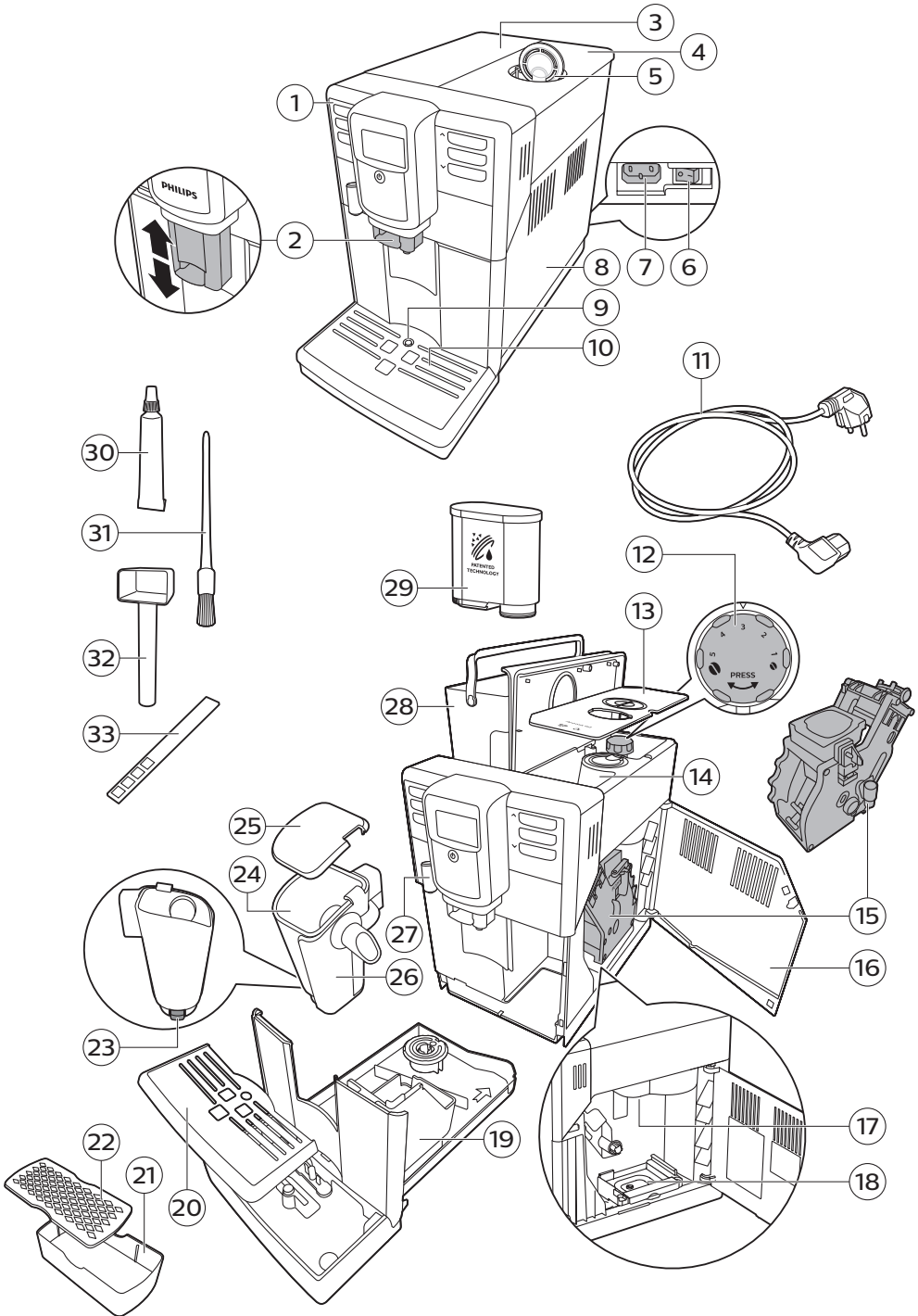

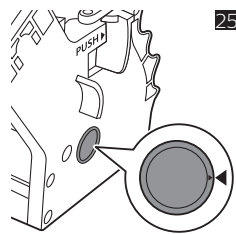
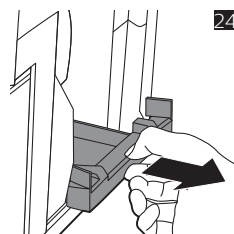
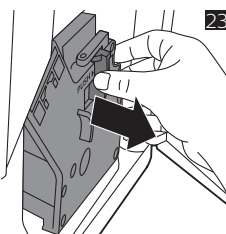
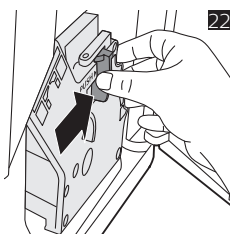
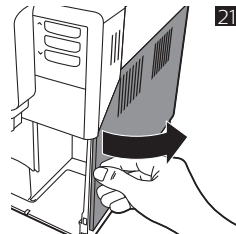
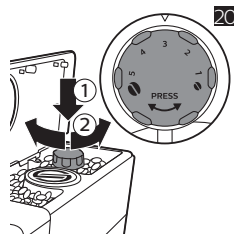
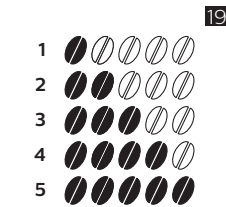
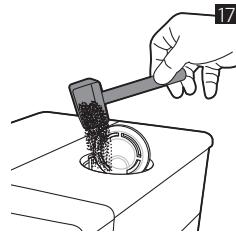
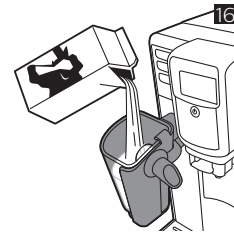
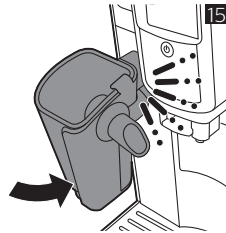
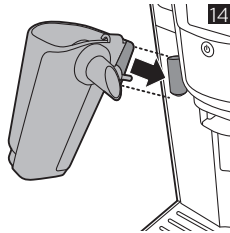
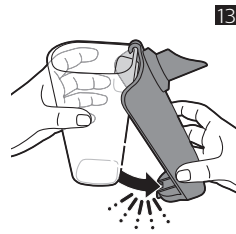
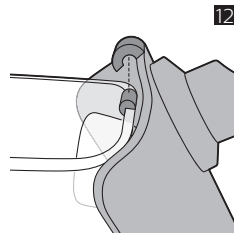
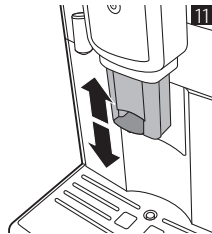
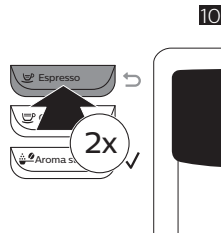
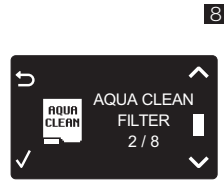
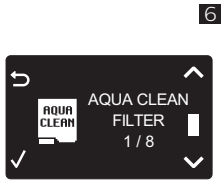
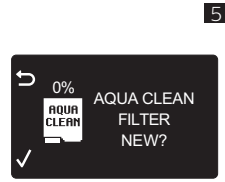
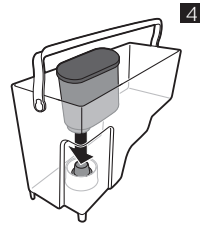
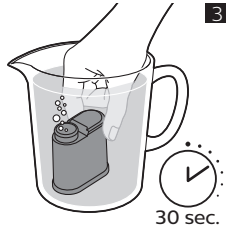
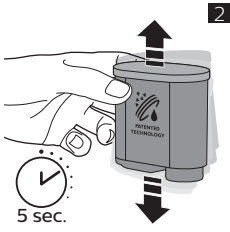

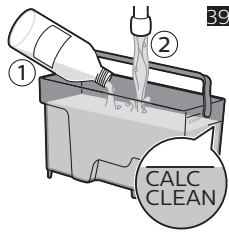
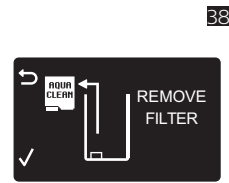
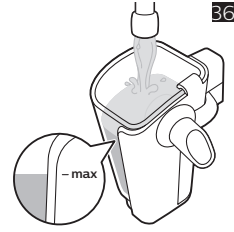
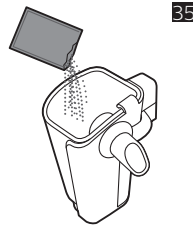
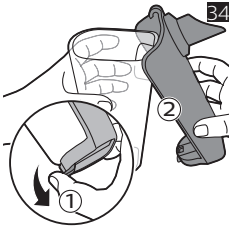
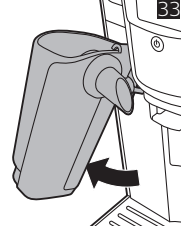
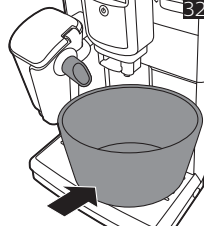
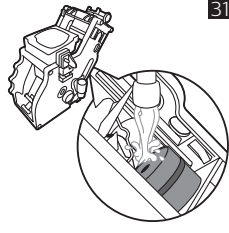
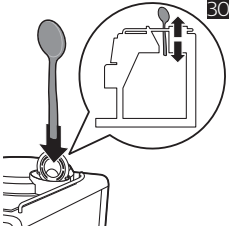
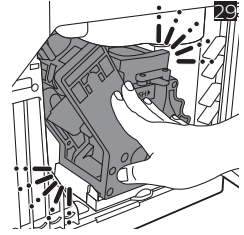
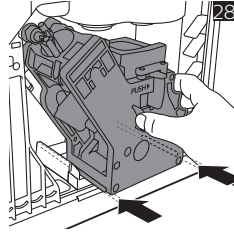
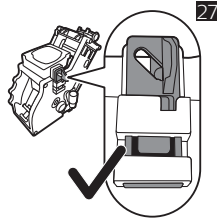
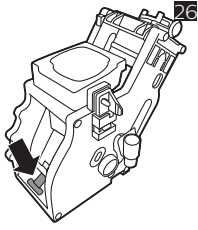

**Obsah**

Přehled přístroje (obr. 1)	6
Úvod	7
První instalace	7
Používání ovládacího panelu	7
Filtr AquaClean	8
Měření tvrdosti vody	9
Vaření nápojů	9
Přizpůsobování nápojů	11
Úprava nastavení mlýnku	11
Manipulace s varnou sestavou	12
Čištění a údržba	12
Čištění LatteGo	14
Postup odstranění vodního kamene	15
Varovné ikony a chybové kódy	16
Objednávání příslušenství	18
Řešení problémů	18
Technické specifikace	22

**Přehled přístroje (obr. 1)**

1	Ovládací panel	18	Zásuvka na zbytky kávy
2	Nastavitelná hubice dávkovače kávy	19	Nádoba na mletou kávu
3	Víko nádržky na vodu	20	Kryt tácku na odkapávání
4	Víko násypky na kávová zrna	21	Tácek stojánku espressa
5	Víko přihrádky na mletou kávu	22	Kryt stojánku espressa
6	Hlavní vypínač	23	Tlačítko pro uvolnění nádržky na mléko LatteGo
7	Zásuvka pro kabel	24	Nádržka na mléko LatteGo
8	Obslužná dvířka	25	Víčko nádržky LatteGo
9	Indikátor „Plný tácek na odkapávání“	26	Rám LatteGo
10	Tácek na odkapávání	27	Dávkovací hubice horké vody
11	Kabel	28	Nádržka na vodu
12	Knoflík nastavení mletí	29	Filtr AquaClean
13	Kryt násypky na kávová zrna	30	Tuba s plastickým mazivem
14	Násypka na kávová zrna	31	Čisticí kartáč
15	Varná sestava	32	Odměrka

16 Vnitřní část obslužných dvířek s kontaktními informacemi

33 Testovací proužek ke zjišťování tvrdosti vody

17 Trubice výstupu kávy

## Úvod

Gratulujeme vám k zakoupení plně automatického kávovaru Philips! Chcete-li plně využívat výhod, které nabízí společnost Philips, zaregistrujte výrobek na adrese [www.philips.com/welcome](http://www.philips.com/welcome).

Před prvním použitím kávovaru si pečlivě přečtěte samostatnou brožuru s bezpečnostními informacemi a uschovejte ji pro budoucí použití.

Aby vám pomohla získat z vašeho kávovaru maximum, nabízí společnost Philips plnou podporu 3 různými způsoby:

- 1 Samostatný stručný návod k rychlému použití pro první instalaci a první použití.
- 2 Tato uživatelská příručka s podrobnějšími informacemi.
- 3 Online podpora a videa: naskenujte kód QR na přední straně nebo navštivte stránky [www.philips.com/coffee-care](http://www.philips.com/coffee-care)

Poznámka: Tento přístroj byl zkoušen s použitím kávy. I když byl pečlivě vyčištěn, mohly v něm zůstat zbytky kávy. Zaručujeme však, že přístroj je zcela nový.

## První instalace

V rámci přípravy kávovaru k použití je nutné provést několik jednoduchých kroků, jako je naplnění vodního okruhu a aktivace filtru AquaClean. Tento postup je popsán v samostatném stručném návodu k použití.

K přípravě té nejchutnější kávy je třeba nejprve připravit pět káv a umožnit tak přístroji dokončení vlastních nastavení.

Přístroj byl nastaven tak, abyste z kávových zrn mohli připravit tu nejchutnější kávu. Proto nedoporučujeme upravovat nastavení mlýnku, dokud nepřipravíte 100 až 150 šálků (asi 1 měsíc používání).

Před prvním použitím přístroj LatteGo důkladně vyčistěte.

Přístroj je dodáván se stojánkem espresso, který slouží jednak jako stojánek pod šálek a také jako přídavný odkapávací tácek na sběr čisticí vody.

Chcete-li připravit optimální espresso s vrstvou krémové pěny, je třeba pohárek umístit do vzdálenosti 7 až 8 cm od hubice. Používáte-li stojánek espresso, bude pohárek umístěn v optimální vzdálenosti od hubice tak, aby byl proces přípravy optimalizován.

Stojánek espresso je třeba umístit pod hubici, když probíhá proplachování přístroje. Zbavíte se tím nutnosti pravidelně vyprazdňovat hlavní tácek na odkapávání.

## Používání ovládacího panelu

Níže naleznete přehled a popis ovládacího panelu přístroje. Některá z tlačítek nápojů mají dvojí funkci. Je-li to možné, zobrazí se na displeji navigační ikony. Pomocí tlačítek vedle této ikony vyberte nebo potvrďte své volby.

Tlačítko MENU (Nabídka) používejte k výběru dalších nápojů a ke změně nastavení, např. tvrdosti vody a teploty kávy.

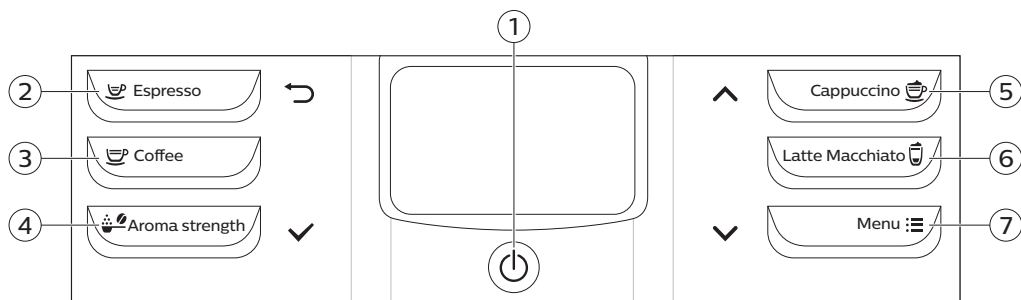

1. Vypínač

5. Tlačítko CAPPUCCINO/nahoru (▲)

2. Tlačítko ESPRESSO/zpět (↶)

6. Tlačítko LATTE MACCHIATO

3. Tlačítko COFFEE

7. Tlačítko MENU/dolů (▼)

4. Tlačítko AROMA STRENGTH/OK (✓)

## Filtr AquaClean

Konstrukce filtru AquaClean omezuje usazování vodního kamene v kávovaru a zajišťuje filtrovanou vodu, která zaručí stále stejné aroma a chuť každého šálku kávy. Pokud používáte sadu 8 filtrů AquaClean, jak je uvedeno na přístroji a v tomto návodu k použití, není třeba z přístroje odstraňovat vodní kámen až do uvaření 5 000 šálků. S každým filtrem si můžete vychutnat až 625 šálků v závislosti na vybraných druzích kávy a četnosti vyplachování a čištění.

## Příprava filtru AquaClean pro aktivaci

Než filtr AquaClean umístíte do nádržky na vodu, je nutné ho připravit k použití:

- 1 Třepejte filtrem zhruba 5 sekund (obr. 2).
- 2 Ponořte filtr vzhůru nohama do konvice se studenou vodou na dobu nejméně 30 sekund a vyčkejte, dokud se nepřestanou uvolňovat vzduchové bublinky (obr. 3).
- 3 Natlačte filtr na přípojku, co nejnižší to půjde (obr. 4).

## Aktivace filtru AquaClean

Každý nový filtr AquaClean je nutné před použitím aktivovat. Po aktivaci filtru AquaClean přístroj sleduje kapacitu filtru AquaClean a počet použitých filtrů. Existují 3 způsoby, jak aktivovat filtr AquaClean.

### 1. Aktivace filtru AquaClean při první instalaci

Po prvním zapnutí vás přístroj provede prvními kroky instalace, jako je naplnění nádržky vodou, naplnění vodního okruhu a aktivace filtru AquaClean. Řiďte se pokyny v části „Před prvním použitím“ samostatného stručného návodu k rychlému použití.

### 2. Aktivace filtru AquaClean po výzvě

Poznámka: Jakmile kapacita filtru klesne na 0 % a ikona filtru začne rychle blikat, vyměňte filtr AquaClean. Filtr AquaClean vždy vyměňujte nejdéle po 3 měsících, i když zařízení ještě nesignalizovalo, že je nutné provést výměnu.



Tip: Pokud kapacita filtru klesne na hodnotu 10 % a ikona filtru začne pomalu blikat, je vhodné zakoupit nový filtr. Díky tomu budete připraveni provést výměnu, až kapacita filtru klesne na 0 %.

- 1 Stiskněte tlačítko MENU (Nabídka), přejděte dolů na možnost AQUACLEAN FILTER (Filtr AquaClean) a výběr potvrďte stisknutím tlačítka OK (✓).
  - Na displeji se zobrazí dotaz, zda chcete nový filtr (obr. 5) aktivovat.
- 2 Potvrďte stisknutím tlačítka OK (✓).
  - Na displeji se automaticky aktualizuje počet použitých filtrů (obr. 6).

Poznámka: Chcete-li vyměnit filtr AquaClean po použití 8 filtrů, musíte nejdříve přístroj zbavit vodního kamene. Postupujte podle pokynů na displeji.

### 3. Aktivace filtru AquaClean kdykoli jindy

Filtr AquaClean můžete aktivovat podle níže uvedených pokynů.

- 1 Stiskněte tlačítko MENU (Nabídka), vyberte položku MENU (Nabídka) a potvrďte stisknutím tlačítka OK. Posuňte se k výběru položky AQUACLEAN FILTER. Potvrďte stisknutím tlačítka OK.
  - Na displeji je zobrazen počet dosud vložených filtrů AquaClean v rozsahu 0 až 8 filtrů (obr. 6).
- 2 Na displeji vyberte položku ON (Zapnuto) a potvrďte (obr. 7) stisknutím tlačítka OK.
  - Na displeji se automaticky aktualizuje počet použitých (obr. 8) filtrů.
  - Potom se zobrazí obrazovka „machine ready“ (přístroj je připraven) s ikonou AquaClean 100 % signalizující, že filtr byl vložen (obr. 9).
- 3 Aktivaci dokončete vypuštěním 2 šálků horké vody (0,5 l). Tuto vodu vylijte.

Poznámka: Někdy se může stát, že přístroj oznámí, že je před instalací a aktivací nového filtru AquaClean nutné zbavit přístroj vodního kamene. Přístroj totiž musí být před zahájením používání filtru AquaClean zcela zbaven vodního kamene. Postupujte podle pokynů na displeji.

## Měření tvrdosti vody

K stanovení tvrdosti vody použijte dodaný testovací pásek ke zjišťování tvrdosti vody. Stiskněte tlačítko MENU (Nabídka), vyberte položku MENU (Nabídka) a posuňte se k výběru položky WATER HARDNESS (Tvrdost vody).

- 1 Ponořte testovací proužek na 1 sekundu do vody z vodovodního kohoutku. Poté minutu počkejte.
- 2 Zkontrolujte, kolik čtverečků změnilo barvu na červenou.
- 3 Vyberte příslušné nastavení tvrdosti vody a volbu potvrďte stisknutím tlačítka OK (✓).

Počet červených čtverečků:	<input type="checkbox"/>	<input type="checkbox"/>	<input type="checkbox"/>	<input type="checkbox"/>	<input type="checkbox"/>	<input type="checkbox"/>	<input type="checkbox"/>	<input type="checkbox"/>	<input type="checkbox"/>	<input type="checkbox"/>	<input type="checkbox"/>	<input type="checkbox"/>
Nastavte hodnotu	1	2	3	4								

## Vaření nápojů

Nápoj lze vybrat stisknutím jednoho z tlačítek přímé volby nápojů nebo výběrem jiného nápoje v nabídce.

- Chcete-li připravit dva šálky, stiskněte tlačítko přímé volby požadovaného nápoje dvakrát (obr. 10). Stroj automaticky provede dva cykly mletí v pořadí pro vybraný nápoj. Současně lze připravit pouze dva šálky kávy nebo dva šálky kávy espresso.
- Výšku hubice lze podle velikosti použitého (obr. 11) šálku nebo sklenice nastavit posunutím dávkovací hubice nahoru nebo dolů.

# Vaření kávových nápojů

## Vaření kávy z kávových zrn

- 1 Naplňte nádržku na vodu vodou z kohoutku a násypku na kávová zrna naplňte kávovými zrnky.
- 2 Chcete-li připravit kávu, stiskněte jedno z tlačítek přímé volby nápojů. Chcete-li připravit jiný typ nápoje, stiskněte tlačítko MENU (Nabídka), vyberte položku DRINKS (Nápoje), procházejte výběrem dolů na požadovaný nápoj a stiskněte tlačítko OK (✓).
- 3 Napouštění kávy ukončete stisknutím tlačítka OK (✓).

## Příprava nápojů obsahujících mléko

LatteGo sestává z nádržky na mléko, rámu a víčka nádržky. Ujistěte se, že jsou rám i nádržka na mléko řádně sestaveny, jak je popsáno níže, ještě před naplněním nádržky na mléko. Předejdete tak vytékání mléka.

- 1 Naplňte nádržku na vodu vodou z kohoutku a násypku na kávová zrna naplňte kávovými zrnky.
- 2 Postup montáže systému LatteGo: nejprve vložte horní část nádržky na mléko pod háček ve vrchní části rámu (obr. 12). Poté domáčkněte do úchyty i spodní část nádržky na mléko. Až se díly správně spojí, uslyšíte zaklapnutí (obr. 13).

Poznámka: Než začnete sestavovat nádržku na mléko a rám, ujistěte se, že jsou řádně čisté. To se týká především styčných povrchů těchto dílů.

- 3 Mírně LatteGo nakloňte a nasadte je k vypouštěcí hubici (obr. 14) horké vody. Poté zatlačte na spodní část, až díl správně zaklapne (obr. 15).
- 4 Naplňte LatteGo mlékem až po úroveň označenou na nádržce na mléko pro nápoj, který připravujete (obr. 16). Neplňte nádržku nad úroveň značky MAX.

Poznámka: Pokud máte přizpůsobené nápoje s upraveným objemem mléka, může být nutné naplnit nádržku na mléko větším nebo menším množstvím mléka, než jak pro daný nápoj LatteGo indikuje.

Abyste dosáhli co nejlepšího výsledku, vždy používejte vychlazené mléko.

- 5 Umístěte šálek na tácek na odkapávání.
- 6 Chcete-li připravit nápoj obsahující mléko, stiskněte jedno z tlačítek přímé volby nápojů. Chcete-li připravit jiný typ nápoje obsahující mléko, stiskněte tlačítko MENU (Nabídka), vyberte položku DRINKS (Nápoje), procházejte výběrem dolů na požadovaný nápoj a stiskněte tlačítko OK (✓). Zpráva na displeji vám připomene, abyste na přístroj nasadili LatteGo.

Po přípravě nápojů obsahujících mléko se na displeji zobrazí výzva k vyčištění LatteGo. Pro dosažení optimální úrovně hygieny důrazně doporučujeme čistit LatteGo po každém použití v myčce nádobí nebo opláchnutím pod tekoucí vodou. Pokud není nádržka na mléko ještě prázdná nebo pokud chcete připravit později další nápoj obsahující mléko, můžete LatteGo snadno uchovávat v chladničce. V takovém případě vám doporučujeme použít před uskladněním funkci QUICK CLEAN LatteGo (Rychlé čištění LatteGo). Funkce QUICK CLEAN LatteGo (Rychlé čištění LatteGo) se spouští prostřednictvím MENU (Nabídky).

## Vaření kávy z mleté kávy

- 1 Otevřete víko a do přihrádky (obr. 17) na mletou kávu vsypte jednu zarovnanou odměrku mleté kávy. Poté víko zavřete.
- 2 Umístěte šálek pod hubici dávkovače kávy. Pro menší šálky můžete použít stojánek espressa.
- 3 Stiskněte tlačítko AROMA STRENGTH (Síla aromatu) a vyberte funkci přípravy pre-ground coffee (mletá káva). Stiskněte tlačítko ESPRESSO.

Poznámka: Při použití mleté kávy můžete připravit pouze jednu kávu současně.

## Dávkování horké vody

- 1 Je-li nasazeno příslušenství LatteGo, vyjměte je z přístroje.
- 2 Stiskněte tlačítko MENU (Nabídka). Vyberte položku DRINKS (Nápoje), potvrďte, posuňte se v nabídce a vyberte položku HOT WATER (Horká voda).
- 3 Potvrďte stisknutím tlačítka OK (✓). Přístroj začne vypouštět horkou vodu.
- 4 Vypouštění horké vody zastavte stisknutím tlačítka OK (✓).

## Přizpůsobování nápojů

### Nastavení objemu kávy a mléka

Objem připraveného nápoje můžete upravit podle chuti a podle velikosti šálku. Doporučujeme vám, abyste používali skleněné šálky nebo šálky s keramickým povrchem.

#### Nastavení objemu kávy

- 1 Chcete-li nastavit objem kávy espresso, stiskněte tlačítko ESPRESSO a podržte je, dokud se nezobrazí ikona MEMO.
  - Přístroj přejde do fáze programování a zahájí přípravu vybraného nápoje.
- 2 Jakmile šálek obsahuje požadované množství kávy espresso, stiskněte tlačítko OK (✓).
  - Na displeji se zobrazí symbol zaškrtnutí, tím je tlačítko naprogramováno. Přístroj při každém jeho stisknutí připraví nastavený objem kávy espresso.

Poznámka: Objem obyčejné kávy můžete nastavit stejným postupem.

#### Nastavení objemu nápojů obsahujících mléko

- 1 Při nastavení objemu pro cappuccino a latte macchiato nejprve vložte LatteGo a přidejte mléko:
- 2 Stiskněte a přidržte tlačítko nápoje obsahujícího mléko, dokud se na displeji nezobrazí ikona MEMO. Přístroj začne nejprve dávkovat mléko.
- 3 Jakmile šálek obsahuje požadované množství mléka, stiskněte tlačítko OK (✓). Poté začne přístroj napouštět kávu.
- 4 Požadovaný objem kávy uložte dalším stisknutím tlačítka OK.

Poznámka: Pokud přizpůsobujete nápoje obsahující mléko, může být nutné naplnit nádržku na mléko větším nebo menším množstvím mléka, než jak pro daný nápoj LatteGo indikuje.

### Nastavení síly kávy

- Chcete-li změnit sílu kávy, stiskněte tlačítko AROMA STRENGTH (Síla aromatu).
- Každým stisknutím tlačítka AROMA STRENGTH (Síla aromatu) přístroj vybere vyšší nastavení síly aromatu. Je pět stupňů síly aromatu, 1 znamená velmi jemnou sílu aromatu a 5 velmi výraznou. Po nastavení stupně 5 je opět (obr. 19) vybráno nastavení stupně 1.
- Poznámka: K přípravě kávy z mleté kávy můžete použít také tlačítko AROMA STRENGTH (Síla aromatu).
- Na displeji se zobrazí zvolená síla aromatu. Po úpravě síly kávy se při přípravě kávy na displeji znovu zobrazí hlavní nabídka a bude uložena vybraná síla aromatu.

## Úprava nastavení mlýnku

Pomocí knoflíku nastavení mletí uvnitř nádoby na kávová zrna můžete upravit nastavení mlýnku. Na výběr máte z 5 různých nastavení mletí. Čím je nastavení nižší, tím je káva silnější.

## 12 Čeština

Poznámka: Nastavení mletí můžete upravit ve chvíli, kdy přístroj mele kávová zrna. Než bude možné zcela poznat rozdíl, bude nutné připravit 2 až 3 nápoje.

Upozornění: Aby nedošlo k poškození mlýnku, nikdy neotáčejte knoflíkem nastavení mletí najednou o více než jeden stupeň.

- 1 Umístěte šálek pod hubici dávkovače kávy.
- 2 Otevřete víko násypky na kávová zrna.
- 3 Stiskněte tlačítko ESPRESSO.
- 4 Když začne mlýnek mlít, zatlačte na knoflík nastavení mletí a otočte jím doleva nebo doprava (obr. 20).

## Manipulace s varnou sestavou

Podrobnější instruktážní videa popisující vyjmutí, vložení a čištění varné sestavy naleznete na webových stránkách [www.philips.com/coffee-care](http://www.philips.com/coffee-care).

### Vyjmutí varné sestavy z přístroje

- 1 Vypněte přístroj pomocí hlavního vypínače na zadní straně přístroje.
- 2 Vyjměte tácek na odkapávání s nádobou na namletou kávu.
- 3 Otevřete obslužná dvířka (obr. 21).
- 4 Stiskněte tlačítko PUSH (obr. 22) a zatáhněte za držák varné sestavy, abyste ji odpojili od přístroje (obr. 23).
- 5 Vyjměte zásuvku na zbytky kávy (obr. 24).

### Vložení varné sestavy zpět

Než varnou sestavu znovu nasunete do přístroje, zkontrolujte, že je ve správné poloze.

- 1 Zkontrolujte, zda je šipka na žlutém válci na straně varné sestavy zarovnána s černou šipkou a značkou N (obr. 25).
  - Pokud tomu tak není, zatlačte na páčku, dokud se nedostane do kontaktu se základnou varné sestavy (obr. 26).
- 2 Zkontrolujte, zda je žlutý pojistný háček na druhé straně varné sestavy ve správné poloze.
  - Háček nastavíte správně tak, že jej zatlačíte vzhůru do krajní horní polohy (obr. 27).
- 3 Vložte zpět zásuvku na zbytky kávy.
- 4 Nasuňte varnou sestavu po kolejničkách na stranách (obr. 28) zpět do přístroje, až dosedne na místo se zřetelným zaklapnutím (obr. 29). Netiskněte tlačítko PUSH (Tlačit).
- 5 Vložte zpět tácek na odkapávání a nádobu na namletou kávu.

## Čištění a údržba

Pravidelné čištění a údržba udržuje přístroj v perfektním stavu a zajišťuje optimální chuť vaší kávy po dlouhou dobu, konstantní proud kávy a perfektní mléčnou pěnu.

V níže uvedené tabulce najdete, kdy a jak čistit všechny rozebíratelné části přístroje. Podrobnější informace a instruktážní videa naleznete na stránkách [www.philips.com/coffee-care](http://www.philips.com/coffee-care).

## Tabulka čištění

Popis dílů	Kdy čistit	Jak čistit
Varná sestava	Jednou týdně	Odpojte varnou sestavu a omyjte ji pod tekoucí vodou.
	Každý měsíc	Vyčistěte varnou sestavu pomocí odmašťovací tablety společnosti Philips. Podrobná instruktážní videa naleznete na webových stránkách <a href="http://www.philips.com/coffee-care">www.philips.com/coffee-care</a> naleznete podrobná instruktážní videa.
Mazání varné sestavy	V závislosti na typu použití. Viz tabulka s informacemi o mazání.	Promažte varnou sestavu pomocí plastického maziva společnosti Philips. Podrobná instruktážní videa naleznete na webových stránkách <a href="http://www.philips.com/coffee-care">www.philips.com/coffee-care</a> naleznete podrobná instruktážní videa.
LatteGo	Po každém použití	Opláchněte LatteGo pod tekoucí vodou nebo je umyjte v myčce nádobí. Pokud chcete uložit LatteGo s mlékem do chladničky, spusťte program QUICK CLEAN (Rychlé čištění).
	Každý měsíc	Umyjte LatteGo v myčce nádobní nebo proveďte měsíční čistící postup pomocí prostředku pro čištění mléčného obvodu společnosti Philips.
Táček na odkapávání	Když se za táčkem na odkapávání rozsvítí ukazatel naplnění, misku okamžitě vyprázdněte. Táček na odkapávání čistěte každý týden.	Vyjměte táček na odkapávání a s přídavkem mycího prostředku ho opláchněte pod tekoucí vodou.
Nádoba na namletou kávu	Nádobu na namletou kávu vyprázdněte, když vás k tomu přístroj vyzve. Čistěte ji každý týden.	Kávovar zapněte a vyjměte nádobu na namletou kávu. Poté ji s přídavkem mycího prostředku umyjte pod tekoucí vodou.
Nádržka na vodu	Jednou týdně.	Vypláchněte nádržku na vodu tekoucí vodou.
Nálevka na kávu	Jednou týdně zkontrolujte, zda není nálevka na mletou kávu ucpaná.	Odpojte přístroj a vyjměte varnou sestavu. Otevřete víko přihrádky na mletou kávu a zasuňte rukojeť lžičky do nálevky na kávu. Pohybem rukojeti nahoru a dolů uvolněte ucpanou nálevku (obr. 30). Podrobná instruktážní videa naleznete na webových stránkách <a href="http://www.philips.com/coffee-care">www.philips.com/coffee-care</a> naleznete podrobná instruktážní videa.
Stojánek espressa	Jednou denně	Stojánek espressa vyprázdněte a umyjte pod tekoucí vodou nebo v myčce.

Tip: Na poslední stránce této uživatelské příručky naleznete kalendář čištění. Zapisujte si do něj datum čištění jednotlivých součástí.

## Čištění varné sestavy

Pravidelné čištění varné sestavy umožňuje předcházet ucpání vnitřních okruhů zbytky kávy. Vídea podpory o vyjmutí, vložení a čištění varné sestavy naleznete na webové stránce [www.philips.com/coffee-care](http://www.philips.com/coffee-care).

### Čištění varné sestavy pod tekoucí vodou

- 1 Odstraňte varnou sestavu a zásuvku na zbytky kávy.
- 2 Zásuvku na zbytky kávy a varnou sestavu důkladně opláchněte vodou. Pečlivě vyčistěte horní filtr (obr. 31) varné sestavy.
- 3 Před vrácením varné sestavy ji nechte oschnout. Varnou sestavu nesušte hadříkem, aby se uvnitř varné sestavy nezachytávala vlákna.

### Čištění varné sestavy pomocí odmašťovacích tablet

Používejte pouze odmašťovací tablety společnosti Philips. Postupujte podle pokynů v uživatelské příručce, která je dodávána s odmašťovacími tabletami.

## Mazání varné sestavy

Varnou sestavu pravidelně promazávejte, abyste zajistili, že se budou součásti hladce pohybovat. Frekvence mazání je uvedena v následující tabulce. Podrobná instruktážní videa naleznete na stránkách [www.philips.com/coffee-care](http://www.philips.com/coffee-care).

Četnost použití	Počet nápojů připravených každý den	Frekvence mazání
Nízká	1-5	každé 4 měsíce
Normální	6-10	každé 2 měsíce
Vysoká	> 10	každý měsíc

## Čištění LatteGo

Pro optimální vyčištění LatteGo rozeberte a všechny součásti umyjte v myčce nádobní nebo pod vlačnou tekoucí vodou.

### LatteGo QUICK CLEAN (Rychlé čištění LatteGo)

Když aktivujete funkci LatteGo QUICK CLEAN (Rychlé čištění LatteGo), přístroj propláchně systém na mléko horkou vodou, čímž se provede jeho rychlé vyčištění. Funkci LatteGo QUICK CLEAN (Rychlé čištění LatteGo) použijte, chcete-li uložit LatteGo s mlékem do chladničky.

Funkci QUICK CLEAN (Rychlé čištění) můžete v nabídce vybrat takto:

- 1 Ujistěte se, že je příslušenství LatteGo nasazeno na přístroj.
- 2 Stiskněte tlačítko MENU a poté vyberte možnost START QUICK CLEAN (Spustit rychlé čištění). Potvrďte stisknutím tlačítka OK (✓).
- 3 Zpráva na displeji vás vyzve, abyste pod hubici (obr. 32) vložili nádobku.
- 4 Stisknutím tlačítka OK (✓) spustíte vypouštění horké vody.

### Důkladné čištění LatteGo

- 1 Vyjměte LatteGo z přístroje (obr. 33).

- 2 Vylijte případně zbývající mléko.
- 3 Zmáčkněte uvolňovací tlačítko a vyjměte nádržku na mléko z rámu LatteGo (obr. 34).
- 4 Umyjte všechny díly v myčce nádobí nebo pod tekoucí vlažnou vodou. Také můžete použít prostředek na mytí nádobí.

## Měsíční čištění LatteGo

Při tomto cyklu čištění používejte výhradně čisticí prostředek pro čištění mléčného okruhu společnosti Philips.

- 1 Zkontrolujte, zda je příslušenství LatteGo správně sestaveno.
- 2 Obsah sáčku s čističem mléčného okruhu nalijte do LatteGo (obr. 35). Potom LatteGo naplňte vodou po ukazatel hladiny (obr. 36) MAX.
- 3 Mírně LatteGo nakloňte a nasadte je k vypouštěcí hubici (obr. 14) horké vody. Poté zatlačte na spodní část, až díl správně zaklapne (obr. 15).
- 4 Postavte nádržku pod hubici (obr. 32) dávkovače mléka.
- 5 Stiskněte tlačítko MENU (Nabídka), vyberte položku DRINKS (Nápoje) a přejděte k položce MILK FROTH (Mléčná pěna). Stisknutím tlačítka OK (✓) spustíte vypouštění čisticího roztoku.
- 6 Krok 5 opakujte, dokud není LatteGo prázdné.
- 7 Když je LatteGo prázdné, vyjměte je z přístroje.
- 8 LatteGo důkladně vypláchněte a naplňte je čistou vodou po značku MAX.
- 9 Poté znovu nasadte LatteGo na přístroj.
- 10 Vyndejte a vyprázdněte nádržku. Poté je umístěte zpět pod hubici dávkovače mléka.
- 11 Stiskněte tlačítko MENU (Nabídka) a výběrem položky MILK FROTH (Mléčná pěna) v nabídce DRINKS (Nápoje) spustíte cyklus čištění LatteGo.
- 12 Krok 11 opakujte, dokud není LatteGo prázdné.
- 13 Opakujte kroky 7 až 11.
- 14 Cyklus čištění je dokončen, když přístroj přestane vypouštět vodu.
- 15 Demontujte všechny součásti a opláchněte je pod vlažnou tekoucí vodou.

## Postup odstranění vodního kamene

Používejte pouze prostředek pro odstraňování vodního kamene společnosti Philips. Za žádných okolností nepoužívejte odstraňovač vodního kamene na bázi kyseliny sírové, chlorovodíkové, amidosulfonové nebo octové (ocet), protože by mohlo dojít k poškození vodního okruhu přístroje a nedostatečnému rozpuštění vodního kamene. Nedodržení tohoto pokynu vede ke zneplatnění záruky. Neodstraňování vodního kamene rovněž povede k zneplatnění záruky. Roztok Philips k odstranění vodního kamene můžete zakoupit online na stránce [www.philips.com/coffee-care](http://www.philips.com/coffee-care).

- 1 Pokud vás přístroj vyzve k odstranění vodního kamene (obr. 37), stiskněte tlačítko OK (✓) pro spuštění. Chcete-li vodní kámen odstranit dříve, než vás k tomu přístroj vyzve, stiskněte tlačítko MENU (Nabídka), posuňte se v nabídce na výběr možnosti START CALC CLEAN (Spustit čištění vodního kamene) a pro potvrzení stiskněte tlačítko OK (✓).
- 2 Vyjměte tácek na odkapávání a nádobu na namletou kávu, vyprázdněte je, vyčistěte a poté vraťte zpět na místo.
- 3 Vyjměte nádržku na vodu a vyprázdněte ji.
- 4 Je-li nasazeno LatteGo, sejměte je.
- 5 Na displeji se zobrazí žádost o vyjmutí filtru AquaClean z nádržky (obr. 38) na vodu.
- 6 Pod hubici dávkovače kávy a mléka umístěte velkou nádobu (1,5 l).

## 16 Čeština

- 7 Nalijte celou láhev roztoku pro odstranění vodního kamene Philips do nádržky na vodu a nádržku doplňte vodou až po ukazatel hladiny CALC CLEAN (obr. 39). Pak ji vložte zpět do přístroje a akci potvrďte stisknutím tlačítka OK (✓).
- 8 Spustí se první fáze postupu odstranění vodního kamene. Proces odstranění vodního kamene trvá přibližně 30 minut a skládá se z cyklu odstranění vodního kamene a vyplachování.
- 9 Nechte přístroj vypouštět roztok k odstranění vodního kamene, dokud displej nepřipomene, že nádržka na vodu je prázdná.
- 10 Vyprázdněte nádržku na vodu, vypláchněte ji a znovu ji čerstvou vodou až po ukazatel hladiny CALC CLEAN.
- 11 Vylijte nádobu a postavte ji zpět pod hubici dávkovače kávy a mléka. Potvrďte stisknutím tlačítka OK (✓).
- 12 Spustí se druhá fáze cyklu odstranění vodního kamene – vyplachovací fáze, která trvá 3 minuty. Na displeji se zobrazí ikona čištění a ukazatel trvání fáze.
- 13 Vyčkejte, dokud přístroj nepřestane vypouštět vodu. Proces odstranění vodního kamene je dokončen, když se displeji zobrazí symbol zaškrtnutí.
- 14 Stisknutím tlačítka OK (✓) ukončíte cyklus odstranění vodního kamene. Stroj se začne zahřívát a provede automatický vyplachový cyklus.
- 15 Po odstranění vodního kamene vyčistěte varnou sestavu.
- 16 Umístěte nový filtr AquaClean do vodní nádržky a filtr AquaClean v nabídce znovu aktivujte.

Tip: Používáním filtru AquaClean snížíte potřebu odstraňování vodního kamene.

### Co dělat, pokud se proces odstranění vodního kamene přeruší

Proces odstranění vodního kamene lze ukončit stisknutím vypínače na ovládacím panelu. Pokud se proces odstranění vodního kamene přeruší, postupujte následovně:

- 1 Vyprázdněte a důkladně vyčistěte nádržku na vodu.
- 2 Naplňte nádržku na vodu pitnou vodou až po ukazatel hladiny CALC CLEAN a přístroj znovu zapněte. Přístroj se zahřeje a provede automatický cyklus vyplachování.
- 3 Před přípravou jakéhokoli nápoje proveďte cyklus manuálního vyplachování. Chcete-li provést cyklus manuálního vyplachování, nejprve odpusťte půl nádržky horké vody a poté připravte dva šálky mleté kávy, aniž byste přidali mletou kávu.

Poznámka: Pokud nebyl proces odvápnění dokončen, bude přístroj pokud možno co nejdříve vyžadovat nové odvápnění.

## Varovné ikony a chybové kódy

### Význam varovných ikon



Nádržku na vodu naplňte pitnou vodou až po ukazatel hladiny MAX.



Varná sestava je zablokována kávovým práškem. Vyčistěte varnou sestavu.



Násepka na kávová zrna je prázdná. Násepku na kávová zrna naplňte novými kávovými zrny.



Vložte tácek na odkapávání a uzavřete obslužná dvířka.





Varná sestava není vložena v přístroji nebo není vložena správně. Vložte varnou sestavu.



Pokud se na displeji zobrazí kód chyby, nahlédněte do části Význam chybových kódů a zjistíte význam příslušného kódu a opatření, která můžete provést. Pokud je na displeji zobrazena tato ikona, přístroj nelze použít.



Nádoba na namletou kávu je plná. Zkontrolujte, zda je přístroj zapnutý. Poté vyjměte nádobu na namletou kávu a vyprázdněte ji.



V přístroji je vzduch. Umístěte šálek pod hubici na horkou vodu a stisknutím tlačítka Ok vyberte přípravu vody. Před spuštěním procesu se ujistěte, že hubice na horkou vodu je zasunuta.

## Význam chybových kódů

Níže je uveden seznam chybových kódů indikujících problémy, které můžete vyřešit sami. Návodná videa naleznete na stránkách [www.philips.com/coffee-care](http://www.philips.com/coffee-care). Pokud se objeví jiný chybový kód, obraťte se na středisko péče o zákazníky společnosti Philips ve své zemi. Kontaktní informace naleznete v záruční brožuře.

Chybový kód	Problém	Možné řešení
01	Nálevka na kávu je ucpaná mletou kávou nebo nějakým předmětem.	Vypněte přístroj a odpojte jej ze sítě. Vysuňte varnou sestavu. Otevřete víko přihrádky na mletou kávu. Vložte rukojeť lžičky a pohybujte jí nahoru a dolů, aby mletá káva vypadla z nálevky dolů (obr. 30). Je-li nálevka na kávu ucpaná cizím předmětem, odstraňte jej. Na stránkách <a href="http://www.philips.com/coffee-care">www.philips.com/coffee-care</a> naleznete podrobná instruktážní videa.
03	Varná sestava je špinavá nebo není dobře promazaná.	Vypněte přístroj pomocí hlavního spínače. Opláchněte varnou sestavu čistou vodou, nechte ji oschnout a poté ji promažte. Nahlédněte do kapitoly Čištění varné sestavy, případně na stránkách <a href="http://www.philips.com/coffee-care">www.philips.com/coffee-care</a> naleznete podrobná instruktážní videa. Poté přístroj znovu zapněte.
04	Varná sestava není správně usazena.	Vypněte přístroj pomocí hlavního spínače. Vyjměte varnou sestavu a znovu ji vložte. Před vložením varné sestavy zkontrolujte, zda je ve správné poloze. Nahlédněte do kapitoly Manipulace s varnou sestavou nebo se podívejte na <a href="http://www.philips.com/coffee-care">www.philips.com/coffee-care</a> naleznete podrobná instruktážní videa. Poté přístroj znovu zapněte.
05	Vodní okruh je zavzdušněn.	Resetujte kávovar vypnutím a opětovným zapnutím pomocí hlavního vypínače. Pokud tento postup funguje, pokuste se vypustit 2–3 šálky horké vody. Zbavte přístroj vodního kamene, pokud jste tak po delší dobu neučinili.
	Filtr AquaClean nebyl před instalací správně připraven nebo je ucpaný.	Vyjměte filtr AquaClean a potom zkontrolujte znovu přípravu kávy. Pokud tento postup funguje, před vložením filtru AquaClean se ujistěte, že je správně připraven. Vložte filtr AquaClean zpět do nádržky na vodu. Pokud přístroj stále nefunguje, filtr je ucpaný a je nutné ho vyměnit.

Chybový kód	Problém	Možné řešení
14	Přístroj se přehřál.	Přístroj vypněte a po 30 minutách jej znovu zapněte.

## Objednávání příslušenství

K čištění přístroje a odstranění vodního kamene používejte pouze výrobky pro údržbu od společnosti Philips. Tyto výrobky lze zakoupit u místních prodejců, v autorizovaných servisních střediscích nebo online na stránce [www.shop.philips.com/service](http://www.shop.philips.com/service). Chcete-li vyhledat úplný seznam náhradních dílů online, zadejte číslo modelu svého přístroje. Číslo modelu se nachází na vnitřní straně obslužných dvířek.

Výrobky údržby a typová označení:

- Roztok pro odstranění vodního kamene (CA6700)
- Filtr AquaClean (CA6903)
- Plastické mazivo varné sestavy (HD5061)
- Odmašťovací tablety (CA6704)
- Čistič okruhu mléka (CA6705)
- Souprava pro údržbu (CA6707)

## Řešení problémů

V této kapitole jsou shrnuty nejběžnější problémy, se kterými se můžete u přístroje setkat. Video podpory a kompletní seznam často kladených dotazů naleznete na stránce [www.philips.com/coffee-care](http://www.philips.com/coffee-care). Pokud problém nedokážete vyřešit, obraťte se na Středisko péče o zákazníky ve své zemi. Kontaktní informace naleznete v záruční brožuře.

Problém	Příčina	Řešení
Táček na odkapávání se rychle zaplní.	To je normální jev. Kávovar používá vodu k čištění vnitřního okruhu a varné sestavy. Část vody proudí vnitřní soustavou přímo do táčku na odkapávání.	Táček na odkapávání vyprázdněte, když se za krytem táčku na odkapávání rozsvítí kontrolka plného táčku.
Přístroj je spuštěn v režimu DEMO (Ukázka).	Drželi jste pohotovostní tlačítko stisknuté déle než 8 sekund.	Pod vypouštěcí hubici postavte stojánek espressa na sběr čisticí vody. Přístroj vypněte a znovu zapněte pomocí hlavního vypínače na zadní straně přístroje.
Zůstává zobrazena ikona plné nádoby na namletou kávu.	Nádobu na namletou kávu jste vyprázdnili, když byl přístroj vypnutý. Když je přístroj vypnutý, nezaznamená vyprázdnění nádoby na namletou kávu.	Nádobu na namletou kávu vyprázdněte zásadně v době, když je přístroj zapnutý. Pokud nádobu na namletou kávu vyprázdníte v době, kdy je přístroj vypnutý, nevynuluje se počítadlo cyklů kávy.

Problém	Příčina	Řešení
	Nádobu na namletou kávu jste vložili zpět příliš brzy. Přístroj nezaznamenal vyprázdnění nádoby na namletou kávu, když nádobu vložíte zpět příliš rychle.	Nádobu na namletou kávu nevkládejte zpět, dokud vás k tomu nevyzve zpráva na displeji.
Na displeji se zobrazuje ikona plné nádoby na namletou kávu, i když tato nádoba není plná.	Přístroj nevynuloval počítadlo, když jste naposledy vyprázdňovali nádobu na namletou kávu.	Než vložíte zpět nádobu na namletou kávu, vždy vyčkejte přibližně 5 sekund. Počítadlo namleté kávy se tím vynuluje.
		Nádobu na namletou kávu vyprazdňujte zásadně v době, když je přístroj zapnutý. Pokud nádobu na namletou kávu vyprázdňujete v době, kdy je přístroj vypnutý, nevynuluje se počítadlo namleté kávy.
Nádoba na namletou kávu je přeplněná a nezobrazila se zpráva Empty grounds container (Vyprázdňte nádobu na namletou kávu).	Vyjmutí jste tácek na odkapávání, ale nevyprázdňovali jste nádobu na namletou kávu.	Když vyjmete tácek na odkapávání, vyprázdňte také nádobu na namletou kávu, i když obsahuje jen pár dávek namleté kávy. Počítadlo namleté kávy se tím vynuluje a dál bude namletou kávu počítat správně.
Nemohu vyjmout varnou sestavu.	Varná sestava není správně usazena.	Přístroj resetujete následujícím způsobem: Vložte zpět tácek na odkapávání a nádobu na namletou kávu. Poté zavřete obslužná dvířka a potom přístroj vypněte a zapněte. Poté zkuste znovu vyjmout varnou sestavu.
	Nevyjmutí jste nádobu na namletou kávu.	Nádobu na namletou kávu vyjměte před vyjmutím varné sestavy.
Nemohu vložit varnou sestavu.	Varná sestava není správně usazena.	Přístroj resetujete následujícím způsobem: Vložte zpět tácek na odkapávání a nádobu na namletou kávu. Varnou sestavu nechte vyndanou. Zavřete obslužná dvířka a potom přístroj zapněte a vypněte. Poté varnou sestavu nastavte do správné polohy a znovu ji vložte do přístroje.
	Přístroj stále provádí proces odstranění vodního kamene.	Během odstraňování vodního kamene nelze varnou sestavu vyjmout. Nejprve dokončete proces odstranění vodního kamene a potom varnou sestavu vyjměte.
Káva je vodnatá.	Mlýnek je nastaven na příliš hrubé mletí.	Nastavte mlýnek na jemnější mletí (nižší hodnotu nastavení).

<b>Problém</b>	<b>Příčina</b>	<b>Řešení</b>
	Výstupní trubice kávy je ucpaná.	Vyčistěte trubici výstupu kávy pomocí rukojeti lžičky. Poté přístroj vypněte a znovu jej zapněte.
	Kávovar provádí vlastní automatické nastavení.	Připravte několik šálek kávy.
	Varná sestava je špinavá nebo potřebuje promazat.	Očistěte a promažte varnou sestavu.
Káva není dostatečně teplá.	Použili jste studené šálky.	Šálky předehejte vypláchnutím horkou vodou.
	Nastavená teplota je příliš nízká. Zkontrolujte nastavení nabídky.	Nastavte v nabídce vyšší teplotu kávy.
	Přidali jste mléko.	Bez ohledu na teplotu přidaného mléka vždy dojde k určitému snížení teploty kávy.
Z vypouštěcí hubice kávy uniká káva.	Vypouštěcí hubice kávy je ucpaná.	Vyčistěte vypouštěcí hubici kávy i její otvory pomocí kulatého kartáče.
	Výstupní trubice kávy je ucpaná.	Vyčistěte výstupní trubici kávy rukojetí odměrky nebo rukojetí lžičky. Poté přístroj vypněte a znovu jej zapněte.
Káva nevytéká nebo vytéká pomalu.	Filtr AquaClean nebyl před instalací správně připraven nebo je ucpaný.	Vyjměte filtr AquaClean a potom zkuste znovu připravit kávu. Pokud tento postup funguje, před vložením filtru AquaClean zpět se ujistěte, že je správně připraven. Vložte připravený filtr zpět na své místo. Pokud přístroj stále nefunguje, filtr je ucpaný a je nutné ho vyměnit.
	Mlýnek je nastaven na příliš jemné mletí.	Nastavte mlýnek na hrubší mletí (vyšší hodnotu nastavení).
	Varná sestava je znečištěná.	Vyčistěte varnou sestavu.
	Vypouštěcí hubice kávy je znečištěná.	Vyčistěte vypouštěcí hubici kávy i její otvory pomocí jehly.
	Okruh kávovaru je ucpan vodním kamenem.	Kávovar odvápněte.
Mléko se nenapění.	Přislušenství LatteGo je znečištěné nebo není nasazeno správně.	Vyčistěte LatteGo a zkontrolujte, zda je sestaveno a nasazeno správně. Než začnete sestavovat nádržku na mléko a rám, ujistěte se, že jsou řádně čisté. To se týká především styčných povrchů těchto dílů.

Problém	Příčina	Řešení
	Příslušenství LatteGo je nesprávně sestaveno.	Ujistěte se, že je na nádržka na mléko správně nasazena do rámu LatteGo.
	Použitý druh mléka není vhodný k napěňování.	Různé druhy mléka vyprodukují různé množství a různou kvalitu pěny. Vyzkoušeli jsme následující druhy mléka, které produkují vhodnou mléčnou pěnu: částečně odstředěné nebo plnotučné kravské mléko nebo mléko bez laktózy.
Káva stříká okolo.	Vzdálenost mezi šálkem a hubicí je příliš velká.	Na tácek na odkapávání (pod hubici) umístěte stojánek espressa.
Mléko stříká okolo.	Mléko není dostatečně studené.	Použijte vychlazené mléko.
	Nenalili jste do LatteGo dostatečné množství mléka.	Nalijte do LatteGo více mléka. Pokud máte přizpůsobené nápoje obsahující mléko, může být nutné nalít do LatteGo více mléka, než je indikováno na nádržce na mléko.
Zdá se, že přístroj teče.	Kávovar používá vodu k čištění vnitřního okruhu a varné sestavy. Část vody proudí vnitřní soustavou přímo do tácku na odkapávání. To je normální jev.	Tácek na odkapávání vyprázdněte, když se za krytem tácku na odkapávání rozsvítí kontrolka plného tácku. Pod vypouštěcí hubici postavte stojánek espressa na sběr čistící vody.
	Tácek na odkapávání je plný a přetekl. Proto se zdá, že přístroj teče.	Tácek na odkapávání vyprázdněte, když se za krytem tácku na odkapávání rozsvítí kontrolka plného tácku. Pod vypouštěcí hubici postavte stojánek espressa na sběr čistící vody.
	Kávovar nestojí vodorovně.	Aby ukazatel naplnění tácku na odkapávání fungoval správně, umístěte kávovar na vodorovný povrch.
Z nádržky na mléko vytéká mléko.	Nesestavili jste správně LatteGo.	Ujistěte se, že je na nádržka na mléko správně nasazena do rámu LatteGo.
Nemohu aktivovat filtr AquaClean a přístroj žádá o odstranění vodního kamene.	Filtr nebyl vyměněn včas poté, co začala blikat ikona filtru AquaClean, a výkon filtru klesl k 0 %.	Nejprve přístroj zbavte vodního kamene a potom vložte filtr AquaClean.
	Filtr AquaClean jste nevložili během první instalace, ale až po přípravě cca 25 šálků kávy (o objemu 100 ml). Přístroj nebyl před vložením filtru AquaClean zcela zbaven vodního kamene.	Nejprve přístroje zbavte vodního kamene a potom vložte nový filtr AquaClean. Po odstranění vodního kamene se počítadlo filtrů vynuluje na hodnotu 0 z 8. Aktivaci filtru vždy potvrďte v nabídce přístroje. Tuto akci provádějte i po výměně filtru.

Problém	Příčina	Řešení
Nový vodní filtr nemá správnou velikost.	Pokoušíte se vložit jiný filtr než AquaClean.	Do přístroje se správně vejdou pouze filtry AquaClean.
Přístroj vydává zvuk.	Během používání je normální, že přístroj vydává zvuk.	Pokud se zvuk přístroje změní, vyčistěte a promažte varnou sestavu.
	Filtr AquaClean nebyl před instalací správně připraven a do přístroje se dostává vzduch.	Vyjměte filtr AquaClean z nádržky na vodu. Třeptejte filtrem zhruba 5 sekund. Ponořte filtr vzhůru nohama do konvice se studenou vodou a vyčkejte, dokud se nepřestanou uvolňovat vzduchové bublinky. Vložte připravený filtr AquaClean zpět do nádržky na vodu.

## Technické specifikace

Výrobce si vyhrazuje právo na zlepšení technických specifikací výrobku. Všechna předem nastavená množství jsou přibližná.

Popis	Hodnota
Materiál těla	termoplastický
Rozměry (š x v x h)	221 x 340 x 430 mm
Hmotnost	7,6 kg
Délka síťového kabelu	1200 mm
Ovládací panel	přední
Velikost šálku	do 145 mm
Nádržka na vodu	1,8 l, vyjímatelná
Kapacita násypky na kávová zrna	250 g
Kapacita nádoby na mletou kávu	15 dávek
Objem karafy na mléko	265 ml
Tlak čerpadla	15 barů
Ohřivač	ohřivač z nerezové oceli
Bezpečnostní zařízení	tepelná pojistka
Úsporný režim	<1 Wh
Jmenovité napětí – jmenovitý výkon – napájení	Viz štítek s údaji na vnitřní straně obslužných dveří





[www.philips.com/coffee-care](http://www.philips.com/coffee-care)



421945004021



>75% recycled paper