

EW6S347S



RO Mașină de spălat rufe
SK Práčka

Manual de utilizare 2
Návod na používanie 41

CUPRINS

1. INFORMAȚII PRIVIND SIGURANȚA.....	3
2. INSTRUCȚIUNI DE SIGURANȚĂ.....	5
3. INSTALAREA.....	6
4. ACCESORII.....	10
5. DESCRIEREA PRODUSULUI.....	10
6. PANOUL DE COMANDĂ.....	11
7. DISCUL SELECTOR ȘI BUTOANELE.....	13
8. PROGRAME.....	16
9. SETĂRI.....	20
10. ÎNAINTE DE PRIMA UTILIZARE.....	21
11. UTILIZAREA ZILNICĂ.....	21
12. INFORMAȚII ȘI SFATURI.....	25
13. ÎNGRIJIREA ȘI CURĂȚAREA.....	27
14. DEPANARE.....	32
15. VALORI DE CONSUM.....	35
16. DATE TEHNICE.....	36
17. GHID RAPID	37
18. FIȘA CU INFORMAȚIILE PRODUSULUI CONFORM REGLEMENTĂRII U.E. 1369/2017.....	38

NE GÂNDIM LA DUMNEAVOASTRĂ

Vă mulțumim pentru că ați achiziționat un aparat Electrolux. Ați ales un produs care include decenii de experiență profesională și de inovație. Ingenios și stilat, a fost conceput special pentru dumneavoastră. Pentru ca atunci când îl utilizați să aveți întotdeauna aceleași rezultate extraordinare.

Bine ați venit la Electrolux.

Vizitați website-ul la:



Aici găsiți sfaturi privind utilizarea, broșuri, informații care vă ajută la rezolvarea unor probleme apărute și informații despre service:

www.electrolux.com/webselfservice



Înregistrați-vă produsul pentru a beneficia de servicii mai bune:

www.registerelectrolux.com



Cumpărați accesorii, consumabile și piese de schimb originale pentru aparatul dvs.:

www.electrolux.com/shop

SERVICIUL DE RELAȚII CU CLIEȚII ȘI SERVICE

Utilizați doar piese de schimb originale.

Atunci când contactați centrul autorizat de service, asigurați-vă că aveți disponibile următoarele informații: Model, PNC, Număr de serie.

Informațiile pot fi găsite pe plăcuța cu datele tehnice.

 Avertisment / Atenție-Informații privind siguranța

 Informații generale și recomandări

 Informații privind mediul înconjurător

Ne rezervăm dreptul asupra efectuării de modificări.

1. ⚠️ INFORMAȚII PRIVIND SIGURANȚA

Înainte de instalarea și de utilizarea aparatului, citiți cu atenție instrucțiunile furnizate. Producătorul nu este responsabil pentru nicio vătămare sau daună rezultată din instalarea sau utilizarea incorectă. Păstrați permanent instrucțiunile într-un loc sigur și accesibil pentru o consultare ulterioară.

1.1 Siguranța copiilor și a persoanelor vulnerabile

- Acest aparat poate fi utilizat de copiii cu vârsta mai mare de 8 ani, de persoanele cu capacități fizice, senzoriale sau mentale reduse sau de persoanele fără cunoștințe sau experiență doar sub supraveghere sau după o scurtă instruire care să le ofere informațiile necesare despre utilizarea sigură a aparatului și să le permită să înțeleagă pericolele la care se expun.
- Copiii cu vârsta între 3 și 8 ani și persoanele cu dizabilități profunde și complexe nu trebuie lăsate să se apropie de aparat dacă nu sunt supravegheate permanent.
- Copiii cu vârsta mai mică de 3 ani nu trebuie lăsați să se apropie de aparat dacă nu sunt supravegheați permanent.
- Nu lăsați copiii să se joace cu aparatul.
- Nu lăsați ambalajele la îndemâna copiilor și aruncați-le conform reglementărilor.
- Nu lăsați detergenții la îndemâna copiilor.
- Nu lăsați copiii și animalele să se apropie de aparat atunci când ușa acestuia este deschisă.
- Dacă aparatul are un dispozitiv de siguranță pentru copii, acesta trebuie activat.
- Copiii nu vor realiza curățarea sau întreținerea realizată de utilizator asupra aparatului fără a fi supravegheați.

1.2 Aspecte generale privind siguranța

- Nu modificați specificațiile acestui aparat.
- Acest aparat este conceput pentru o utilizare casnică și la aplicații similare, cum ar fi:
 - în bucătăriile pentru personal din magazine, birouri și alte medii de lucru;
 - de către clienții din hoteluri, moteluri, unități de cazare cu mic dejun și alte medii de tip rezidențial;
 - zone comune din blocuri de apartamente sau în spălătorii de haine.
- Nu depășiți sarcina maximă de 7 kg (consultați capitolul „Tabelul de programe”).
- Presiunea de alimentare cu apă din punctul de racord la rețeaua de apă trebuie să fie între 0,5 bar (0,05 MPa) și 8 bar (0,8 MPa).
- Fanta de aerisire din bază nu trebuie să fie blocate de mochetă, covor sau orice alt material folosit la acoperirea pardoselii.
- Aparatul trebuie conectat la rețeaua de apă folosind noile seturi de furtunuri furnizate sau alte noi seturi de furtunuri furnizate de Centrul de service autorizat.
- Furtunurile vechi nu trebuie reutilizate.
- În cazul în care cablul de alimentare este deteriorat, acesta trebuie înlocuit de producător, de Centrul de service autorizat al acestuia sau de persoane cu o calificare similară pentru a se evita electrocutarea.
- Înainte de a efectua orice operație de întreținere, dezactivați aparatul și scoateți ștecherul din priză.
- Nu folosiți apă pulverizată cu presiune ridicată sau abur pentru curățarea aparatului.
- Curățați aparatul cu o lavetă umedă. Utilizați numai detergenți neutri. Nu folosiți produse abrazive, bureți abrazivi, solvenți sau obiecte metalice.

2. INSTRUCȚIUNI DE SIGURANȚĂ

2.1 Instalarea



Instalarea trebuie să respecte reglementările naționale corespunzătoare.

- Scoateți toate ambalajele și buloanele de transport, inclusiv bucșa din cauciuc cu distanțator din plastic.
- Păstrați șuruburile de transport într-un loc sigur. Dacă aparatul va fi mutat pe viitor, acestea trebuie fixate din nou pentru a bloca tamburul și pentru a-l proteja de deteriorare.
- Aveți întotdeauna grijă când mutați aparatul deoarece acesta este greu. Folosiți întotdeauna mănuși de protecție și încălțăminte închisă.
- Urmați instrucțiunile de instalare furnizate împreună cu aparatul.
- Dacă aparatul este deteriorat, nu îl instalați sau utilizați.
- Nu instalați sau utilizați aparatul în locuri în care temperatura poate fi sub 0°C sau direct expus intemperiei.
- Suprafața podelei pe care aparatul va fi instalat trebuie să fie plată, stabilă, rezistentă la căldură și curată.
- Asigurați circulația aerului între aparat și podea.
- Atunci când aparatul se află în poziția sa permanentă, verificați dacă este adus la nivel cu ajutorul unei nivele cu bulă de aer. Dacă nu este, reglați picioarele acestuia.
- Nu instalați aparatul direct deasupra scurgerii din pardoseală.
- Nu pulverizați apă pe aparat și nu îl expuneți la umiditate excesivă.
- Nu instalați aparatul în locuri care nu permit deschiderea completă a ușii acestuia.
- Nu așezați niciun recipient închis pentru colectarea posibilelor scurgeri de apă de sub aparat. Contactați Centrul de service autorizat pentru a afla ce accesorii pot fi utilizate.

2.2 Conexiunea electrică



AVERTISMENT!
Pericol de incendiu și electrocutare.

- Aparatul trebuie legat la o priză cu împământare.
- Utilizați întotdeauna o priză cu protecție (împământare) contra electrocutării, montată corect.
- Asigurați-vă că parametrii de pe plăcuța cu date tehnice sunt compatibili cu valorile nominale ale sursei de alimentare.
- Nu folosiți prize multiple și cabluri prelungitoare.
- Procedați cu atenție pentru a nu deteriora ștecherul și cablul de alimentare electrică. Dacă este necesară înlocuirea cablului de alimentare, acesta trebuie înlocuit numai de către Centrul de service autorizat.
- Introduceți ștecherul în priză numai după încheierea procedurii de instalare. Asigurați accesul la priză după instalare.
- Nu atingeți cablul de alimentare sau ștecherul cu mâinile ude.
- Nu trageți de cablul de alimentare pentru a scoate din priză aparatul. Trageți întotdeauna de ștecher.

2.3 Racordarea la apă

- Nu deteriorați furtunurile de apă.
- Înainte de conectarea la țevi noi, țevi care nu au fost folosite mult timp, la care s-au făcut lucrări de reparație sau au fost montate noi dispozitive (apometre, etc.), lăsați să curgă apa până când aceasta devine curată și limpede.
- Asigurați-vă că nu sunt pierderi vizibile de apă în timpul și după prima utilizare a aparatului.
- Nu folosiți un furtun prelungitor dacă furtunul de alimentare este prea scurt. Adresați-vă Centrului de service autorizat pentru înlocuirea furtunului de alimentare.
- Când despachetați aparatul, este posibil să vedeți cum curge apă din furtunul de evacuare. Aceasta se datorează testării aparatului cu apă în fabrică.
- Puteți prelungi furtunul de evacuare până la maximum 400 cm. Pentru a

obține un alt furtun de evacuare sau un prelungitor adresați-vă Centrului de service autorizat.

- Asigurați accesul la robinet după instalare.

2.4 Modul de utilizare



AVERTISMENT!

Pericol de rănire, electrocutare, incendiu, arsuri sau de deteriorare a aparatului.

- Respectați instrucțiunile de siguranță de pe ambalajul detergentului.
- Produsele inflamabile sau obiectele umezite cu produse inflamabile nu trebuie introduse în aparat, nici puse adiacent sau deasupra acestuia.
- Nu spălați țesăturile care sunt foarte murdare cu ulei, grăsime sau alte substanțe pline de grăsime. Se pot deteriora piesele din cauciuc ale mașinii de spălat rufe. Prespălați manual astfel de țesături înainte de a le încărca în mașina de spălat rufe.
- Nu atingeți ușa de sticlă în timpul funcționării unui program. Sticla poate fi fierbinte.
- Îndepărtați toate obiectele metalice din rufe.

3. INSTALAREA



AVERTISMENT!

Consultați capitolele privind siguranța.

3.1 Despachetarea

1. Îndepărtați folia exterioră. Dacă este nevoie folosiți un cutter.

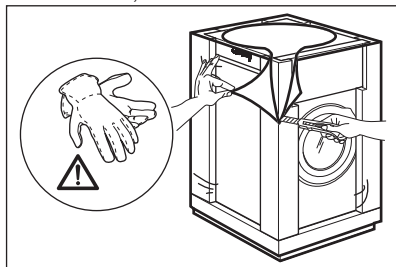

2.5 Service

- Pentru a repara aparatul contactați Centrul de service autorizat.
- Utilizați numai piese de schimb originale.

2.6 Gestionarea deșeurilor după încheierea ciclului de viață al aparatului



AVERTISMENT!

Pericol de vătămare sau sufocare.

- Deconectați aparatul de la sursa de alimentare electrică și cea de apă.
- Tăiați cablul de alimentare electrică chiar de lângă aparat și aruncați-l.
- Scoateți încuietoarea ușii pentru a nu permite copiilor sau animalelor de companie să rămână blocați în tambur.
- Aruncați aparatul în conformitate cu cerințele locale privind eliminarea Deșeurilor de echipamente electrice și electronice (WEEE).

2. Scoateți capacul de carton și materialele din polistiren folosite la ambalare.

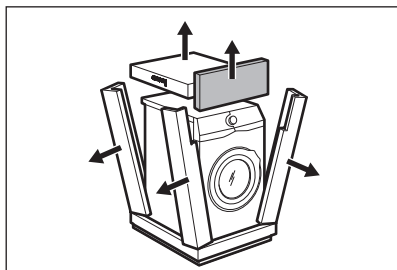

3. Deschideți ușa. Scoateți toate articolele din tambur.

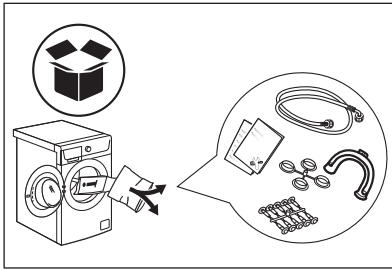

4. Puneți bucata de polistiren din față pe podea în spatele aparatului. Cu atenție, puneți jos aparatul pe spate.

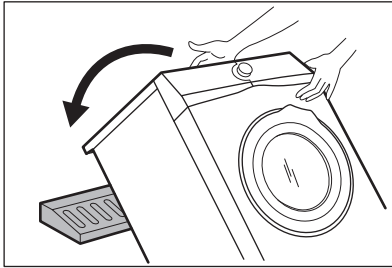

5. Îndepărtați protecția din polistiren din partea inferioară.

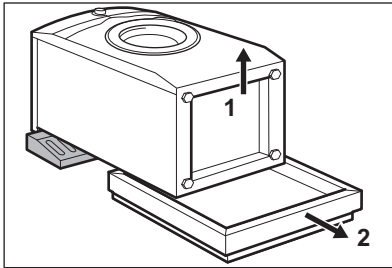

6. Scoateți capacul bazei de pe blat. Folosind cleme, pe care le găsiți în punga cu manualul utilizatorului, prindeți capacul de baza aparatului.

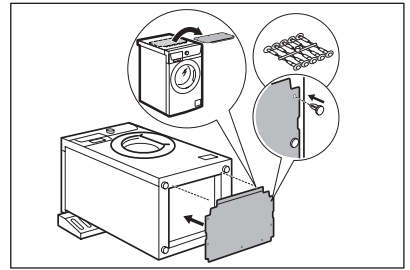

7. Ridicați la loc aparatul în poziție verticală. Scoateți cablul de alimentare electrică și furtunul de evacuare din suportul de furtun.

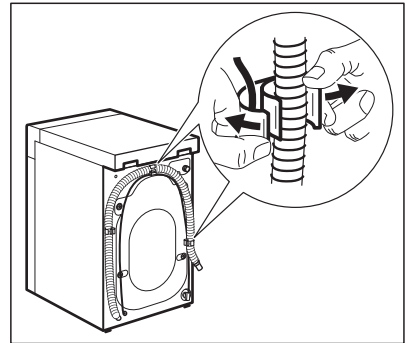

AVERTISMENT!

Este posibil să vedeți cum curge apă din furtunul de evacuare. Aceasta deoarece mașina de spălat rufe a fost testată în fabrică.

8. Scoateți cele patru șuruburi de transport și scoateți distanțatorii de plastic.

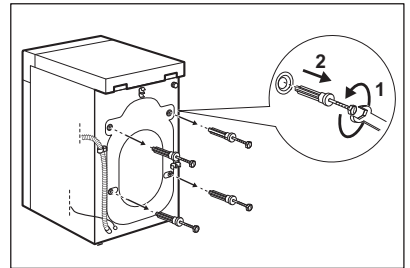

9. Puneți capacele din plastic, găsite în punga cu manualul utilizatorului, în găuri.

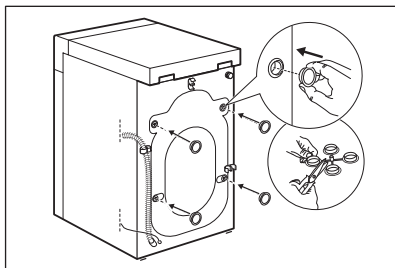

Recomandăm păstrarea ambalajelor și a șuruburilor de transport pentru transportarea aparatului.

3.2 Amplasarea și aducerea la nivel

Reglați aparatul corect pentru a preveni apariția vibrațiilor, zgomotului și a mișcării aparatului în timpul funcționării acestuia.

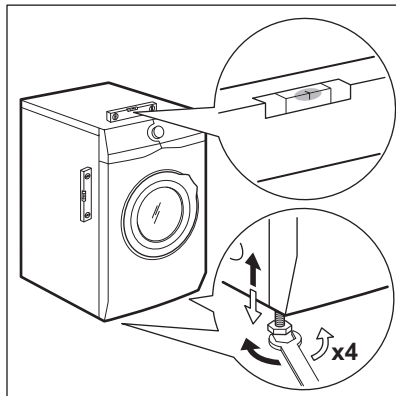

1. Instalați aparatul pe o podea plată, tare. Aparatul trebuie să fie orizontal și stabil. Asigurați-vă că aparatul nu atinge perețele sau alte unități și că este permisă circulația aerului pe sub aparat.
2. Pentru reglarea nivelului slăbiți sau strângeți picioarele aparatului. Toate picioarele trebuie să fie sprijinite ferm de podea.



AVERTISMENT!

Nu puneți carton, lemn sau materiale similare sub picioarele aparatului pentru a regla nivelul orizontal.

3.3 Furtunul de alimentare cu apă



AVERTISMENT!

Asigurați-vă că furtunurile nu sunt deteriorate și că nu există pierderi pe la racorduri. Nu folosiți un furtun prelungitor dacă furtunul de alimentare este prea scurt. Adresați-vă centrului de service pentru un furtun de alimentare de schimb.

1. Conectați furtunul de alimentare cu apă la partea din spate a aparatului.

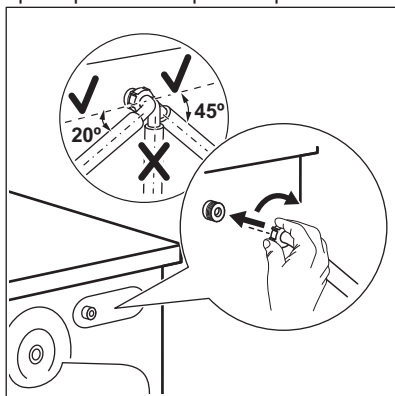

2. Orientați-l spre stânga sau dreapta în funcție de poziția robinetului de apă. Nu puneți furtunul de alimentare în poziție verticală.
3. Dacă este necesar, slăbiți piulița pentru a-l poziționa corect.
4. Racordați furtunul de alimentare la un robinet de apă rece cu filet de 3/4".

3.4 Evacuarea apei

Furtunul de evacuare trebuie să stea la o înălțime minimă de 600 mm și maximă de 1.000 mm.

- i** Puteți prelungi furtunul de evacuare până la maximum 4.000 mm. Pentru a obține un alt furtun de evacuare sau un prelungitor adresați-vă centrului de service autorizat.

Este posibilă conectarea furtunului de evacuare în mai multe moduri:

1. Faceți o formă U cu furtunul de evacuare și puneți în jurul său ghidajul de plastic pentru furtun.

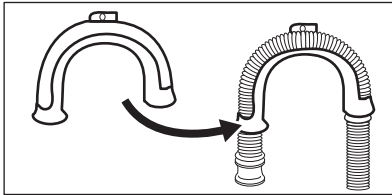

2. Pe marginea unui lavoar - Fixați ghidajul de robinetul de apă sau de perete.

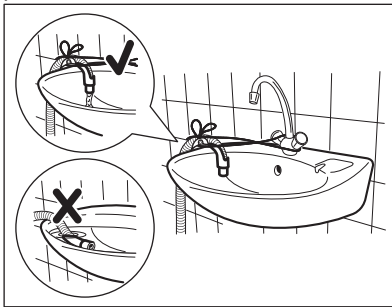

- i** Asigurați-vă că ghidajul de plastic nu se poate mișca atunci când aparatul evacuează și capătul furtunului de evacuare nu este scufundat în apă. Se poate produce o refluxare cu apă murdară în aparat.

3. Dacă capătul furtunului de evacuare arată astfel (consultați imaginea) îl puteți împinge direct în conducta fixă.

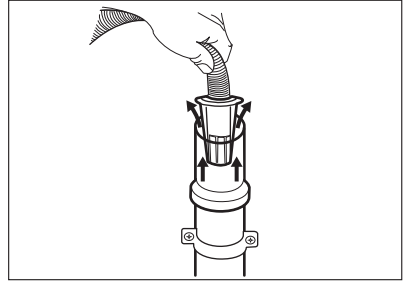

4. La o conductă fixă cu aerisire - Introduceți furtunul de evacuare direct în conducta de canalizare. Consultați imaginea.

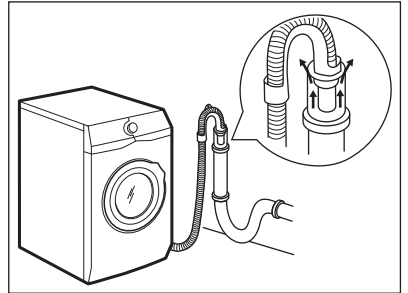

- i** Capătul furtunului de evacuare trebuie să fie întotdeauna aerisit, adică diametrul interior al țevii de evacuare (min. 38 mm - min. 1,5") trebuie să fie mai mare decât diametrul exterior al furtunului de evacuare.
5. Fără ghidajul din plastic pentru furtun, către un sifon de chiuvetă - Introduceți furtunul de evacuare în sifon și fixați-l cu un colier. Consultați imaginea.

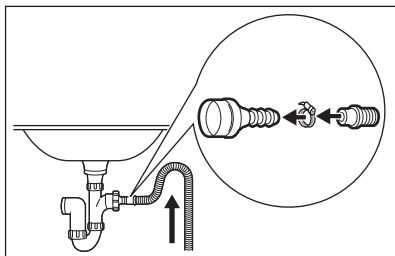

Furtunul de evacuare trebuie să facă o buclă pentru a preveni intrarea particulelor din chiuvetă în aparat.

6. Puneți furtunul direct în conducta de canalizare din peretele camerei și strângeți cu o clemă.

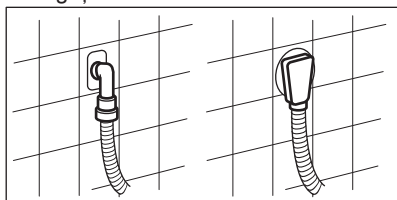

4. ACCESORII

4.1 Set placă de fixare (4055171146)

Disponibil la dealerul dvs. autorizat.

Dacă instalați aparatul pe o plintă, fixați-l cu plăci de fixare.

Citiți cu atenție instrucțiunile furnizate împreună cu accesoriul.

4.2 Disponibil pe www.electrolux.com/shop sau la un dealer autorizat



Doar accesoriile adecvate aprobate de ELECTROLUX asigură standardele de siguranță ale aparatului. Dacă sunt folosite piese neaprobate, orice plângeri vor fi anulate.

5. DESCRIEREA PRODUSULUI

5.1 Prezentarea aparatului

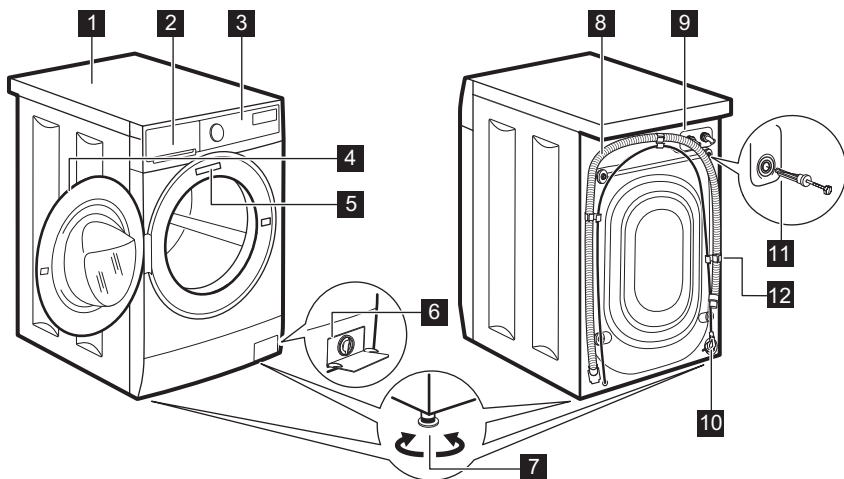

- | | |
|--|---|
| <ul style="list-style-type: none"> 1 Suprafață de lucru 2 Dozator pentru detergent 3 Panou de comandă 4 Mâner ușă 5 Plăcuță cu date tehnice 6 Filtru de la pompa de evacuare 7 Picioare pentru aducerea la nivel a aparatului | <ul style="list-style-type: none"> 8 Furtun de evacuare 9 Racord pentru furtunul de alimentare 10 Cablu de alimentare 11 Șuruburi pentru transport 12 Suport pentru furtun |
|--|---|

6. PANOUL DE COMANDĂ

6.1 Funcții speciale

Noua dvs. mașină de spălat rufe îndeplinește toate cerințele moderne pentru tratarea eficientă a rufelor cu un consum redus de apă, energie și detergent și asigură îngrijirea țesăturilor.

- Datorită opțiunii **Soft Plus**, balsamul de rufe este distribuit uniform pe rufe și penetrează adânc fibrele țesăturii favorizând o catifelare perfectă.
- Aburul este o modalitate rapidă și ușoară de a împrăști hainele.

Programele delicate cu abur îndepărtează mirosurile și reduc șifonarea țesăturilor. Călcarea se va face mai ușor!

- **Sistemul SensiCare** ajustează automat durata programului la rufele din tambur pentru a obține rezultate perfecte la spălare în cel mai scurt timp posibil.

6.2 Descrierea panoului de comandă

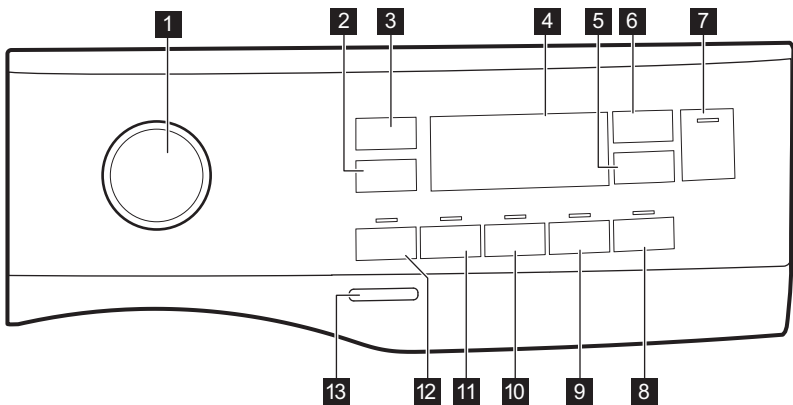

- | | |
|--|--|
| <ul style="list-style-type: none"> 1 Disc selector pentru programe 2 Buton tactil pentru opțiuni de reducere a vitezei de centrifugare ⌚ 3 Buton tactil pentru Temperatură 🌡️ 4 Afișaj | <ul style="list-style-type: none"> 5 Buton tactil Pornire cu întârziere ⌚ 6 Buton tactil Reglare durată ⌚ 7 Buton tactil Start/Pauză ▶️ 8 Buton tactil pentru Călcare ușoară 🌀 |
|--|--|

9 Buton tactil Soft Plus 

10 Buton tactil pentru clătirea suplimentară 







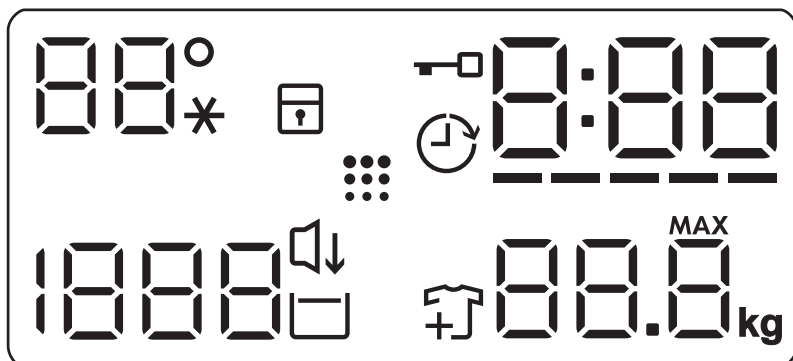

11 Buton tactil Pete 

12 Buton tactil pentru Prespălare 

13 Buton Pornit/Oprit 

6.3 Afișaj



 --*	Zona pentru Temperatură: Indicator de temperatură Indicator apă rece
	Indicator pentru dispozitivul de siguranță pentru copii.
	Indicator pentru pornirea cu întârziere.
	Indicator pentru ușă blocată.
	Indicatorul digital poate prezenta: <ul style="list-style-type: none"> • Durata programului (de ex. 2:40). • Durata întârzierii (de ex. 2h). • Terminarea ciclului (0:00). • Codul de avertizare (de ex. E20).
-----	Indicator de nivel bare la Reglare durată.
	Indicator greutate maximă rufe.
	Indicator de adăugare articole de îmbrăcăminte. Se aprinde la începutul fazei de spălare, timp în care utilizatorul încă poate pune aparatul în pauză și să adauge mai multe rufe.
	Indicator Tambur curat.
	Indicator Noapte.

	Indicator Clătire oprită.
1888 - - -	Zona pentru centrifugare: Indicator pentru viteza de centrifugare Indicator pentru Fără centrifugare. Faza de centrifugare este dezactivată.

7. DISCUL SELECTOR ȘI BUTOANELE

7.1 Introducere

-  Opțiunile/funcțiile nu sunt disponibile pentru toate programele de spălare. Verificați compatibilitate dintre opțiuni/funcții și programele de spălare în „Tabelul programelor”. O opțiune/funcție o poate exclude pe alta, în acest caz aparatul nu vă permite să setați opțiunile/funcțiile incompatibile.

7.2 Pornit/Oprit

Apăsați acest buton timp de câteva secunde pentru a activa sau dezactiva aparatul. Se aud două melodii diferite în timpul pornirii și opririi aparatului.

Deoarece funcția Repaus dezactivează automat aparatul după câteva minute pentru a reduce consumul de energie, s-ar putea să fie nevoie să activați din nou aparatul.

Pentru mai multe detalii, consultați paragraful Repaus din capitolul Utilizarea zilnică.

7.3 Temperatură

Atunci când selectați un program de spălare, aparatul propune automat o temperatură implicită.



Atingeți acest buton în mod repetat până când apare pe afișaj valoarea dorită pentru temperatură.

Când afișajul prezintă indicatorii - - *, aparatul nu încălzește apa.

7.4 Centrifugare

Atunci când setați un program, aparatul selectează automat viteza maximă de centrifugare permisă, cu excepția programului Denim. Cu această opțiune puteți schimba viteza de centrifugare implicită.

Atingeți acest buton în mod repetat pentru:

- **Scăderea vitezei de centrifugare.**
Pe afișaj vor apărea numai vitezele de centrifugare disponibile pentru programul respectiv.
- Opțiuni suplimentare pentru centrifugare **Fără centrifugare - - -**.
Setați această opțiune pentru a dezactiva toate fazele de centrifugare. Aparatul realizează doar faza de evacuare de la programul de spălare selectat. Setați această opțiune pentru țesăturile foarte delicate. Faza de clătire utilizează mai multă apă pentru anumite programe de spălare
- Activați opțiunea **Clătire oprită** . Centrifugarea finală nu este realizată. Apa de la ultima clătire nu este evacuată, astfel încât rufe să nu se șifoneze. Programul de spălare se termină cu apă în tambur.
Afișajul prezintă indicatorul . Ușa rămâne blocată și tamburul se învârtă regulat pentru a reduce șifonarea. Trebuie să evacuați apa pentru a debloca ușa.
Dacă atingeți butonul Start/Pauză, aparatul realizează faza de centrifugare și evacuează apa.

-  Aparatul golește apa automat după aproximativ 18 ore.

- Activați opțiunea **Noapte** . Fazele intermediare și finale de centrifugare sunt anulate și programul se termină cu apă în tambur. Aceasta ajută la reducerea șifonării.

Pe afișaj apare indicatorul . Ușa rămâne blocată. Tamburul se învârtește regulat pentru a reduce șifonarea. Trebuie să evacuați apa pentru a debloca ușa.

Deoarece programul este foarte silențios, acesta este adecvat pentru a fi utilizat pe timpul nopții când sunt disponibile tarife mai mici la electricitate. La unele programe, clătirile se fac cu mai multă apă.

Dacă atingeți butonul Start/Pauză , aparatul realizează doar faza de evacuare.

-  Aparatul golește apa automat după aproximativ 18 ore.

7.5 Prespălare

Cu această opțiune puteți adăuga o fază de prespălare la un program de spălare.

Se aprinde indicatorul corespunzător aflat deasupra tastei.

- Folosiți această funcție pentru a introduce o fază de prespălare la 30°C înaintea celei de spălare. Această opțiune este recomandată în cazul rufelor cu grad ridicat de murdărie, în special dacă conțin nisip, praf, noroi și alte particule solide.

-  Opțiunile pot crește durata programului.

7.6 Pete

Pentru adăugarea fazei pentru pete la un program, atingeți acest buton.

Se aprinde indicatorul corespunzător aflat deasupra tastei.

Utilizați această opțiune pentru articole cu pete persistente.

Atunci când setați această opțiune, puneți substanța de scos petele în compartimentul .

-  Această opțiune crește durata programului. Această opțiune nu este disponibilă cu o temperatură mai mică de 40°C.

7.7 Permanent Clătire suplimentară

Cu această opțiune puteți adăuga câteva clătiri programului de spălare selectat.

Folosiți această opțiune pentru persoanele cu alergii la reziduurile de detergent și cu pielea sensibilă.

-  Această opțiune crește durata programului.

Se aprinde indicatorul corespunzător aflat deasupra butonului tactil și rămâne, de asemenea, permanent aprins pe durata următoarelor cicluri până la dezactivarea acestei opțiuni.

7.8 Permanent Soft Plus

Setați această opțiune pentru a optimiza distribuirea balsamului de rufe și pentru a îmbunătăți catifelarea țesăturii.

Recomandată atunci când folosiți balsam de rufe.

-  Această opțiune crește durata programului.

Se aprinde indicatorul corespunzător aflat deasupra butonului tactil și rămâne, de asemenea, permanent aprins pe durata următoarelor cicluri până la dezactivarea acestei opțiuni.

7.9 Călcare ușoară

Aparatul spală și centrifughează cu atenție rufe pentru a preveni șifonarea.



Aparatul reduce viteza de centrifugare, folosește mai multă apă și adaptează durata programului la tipul de rufe.

Indicatorul aferent se aprinde.

7.10 Pornire întârziată

Cu această opțiune puteți întârzia pornirea unui program la o oră mai convenabilă.

Atingeți butonul în mod repetat pentru a seta întârzierea dorită. Durata crește în pași de 1 oră până la 20 de ore.

Afișajul prezintă indicatorul  și durata întârzierii selectate. După ce atingeți butonul Start/Pauză , aparatul începe numărătoarea inversă și ușa este blocată.

7.11 Reglare durată

Cu această opțiune puteți reduce durata programului în funcție de dimensiunea încărcăturii și gradul de murdărie.

Când setați un program de spălare, afișajul indică durata implicită și liniuțele -----.

Atingeți butonul Reglare durată  pentru a reduce durata programului în funcție de ceea ce aveți nevoie. Afișajul indică durata noului program și numărul de liniuțe va scădea corespunzător:

----- adecvat pentru o încărcătură completă de articole de îmbrăcăminte cu nivel normal de murdărie.

---- un ciclu rapid pentru o încărcătură completă de articole de îmbrăcăminte ușor murdare.

--- un ciclu foarte rapid pentru o încărcătură mai mică de articole ușor murdare (se recomandă maxim jumătate de încărcătură).

- cel mai scurt ciclu de împrăspătare a unei încărcături mici de rufe.

Reglare durată este disponibil doar cu programele din tabel.

indicator	Cot- ton	Cot- ton Eco 	Syn- the- tics
----- 1)	■	■	■
----	■	■	■
---	■	■	■
--	■	■	■
-	■	■	■

1) Durata implicită pentru toate programele.





7.12 Start/Pauză





Atingeți butonul Start/Pauză  pentru a porni, pune în pauză aparatul sau pentru a întrerupe un program aflat în desfășurare.

8. PROGRAME

8.1 Tabelul programelor

Program Temperatura implicită Interval pen- tru tempera- tură	Viteză de centrifuga- re de refe- rință Valori pen- tru viteza de centri- fugare	Încărc ătură ma- ximă	Descriere program (Tip de încărcătură și de murdărie)
Cotton 40°C 90°C - Rece	1400 rpm (1400- 400)	7 kg	Bumbac alb și colorat. Nivel normal și ridicat de murdărie.
Cotton Eco  1) 40°C 60°C - 40°C	1400 rpm (1400- 400)	7 kg	Bumbac alb și bumbac colorat în culori rezistente. Nivel normal de murdărie. Consumul de energie scade și durata programului de spălare este extinsă, asigurând rezultate bune la spălare.
Synthetics 40°C 60°C - Rece	1200 rpm (1200 - 400)	3 kg	Articole sintetice sau articole cu țesături mixte. Nivel normal de murdărie.
Delicate 40°C 40 °C - Rece	1200 rpm (1200- 400)	1,5 kg	Țesături delicate cum ar fi acrilice, viscoză și țesături mixte care necesită o spălare mai delicată. Nivel normal de murdărie.
Rapid 14min 30°C	800 rpm (800- 400)	1 kg	Articole din țesături sintetice și mixte. Nivel redus de murdărie și articole care trebuie reîmprospătate.
Rinse	1400 rpm (1400- 400)	7 kg	Toate țesăturile, cu excepția articolelor din lână și a celor din țesături foarte delicate. Program pentru clătirea și centrifugarea rufelor. Viteza implicită de centrifugare este cea folosită la programele pentru articole din bumbac. Reduce viteza de centrifugare în funcție de tipul de rufe. Dacă este necesar, setați opțiunea Clătire suplimentară pentru a adăuga clătiri. La viteze reduse de centrifugare, aparatul execută clătiri delicate și o centrifugare scurtă.
Drain/Spin	1400 rpm (1400 -400)	7 kg	Pentru a centrifuga rufele și pentru a evacua apa din tambur. Toate țesăturile, cu excepția articolelor din lână și a celor din țesături delicate.

Program Temperatura implicită Interval pen- tru tempera- tură	Viteză de centrifuga- re de refe- rință Valori pen- tru viteza de centri- fugare	Încărc ătură ma- ximă	Descriere program (Tip de încărcătură și de murdărie)
Anti-Allergy  60°C	1400 rpm (1400 - 400)	7 kg	Articole din bumbac alb. Acest program eli- mină micro-organismele datorită unei faze de spălare cu temperatura menținută la peste 60°C timp de câteva minute. Aceasta ajută la eliminarea germenilor, bacteriilor, micro-orga- nismelor și particulelor. Adăugarea vaporilor împreună cu faza suplimentară de clătire asi- gură îndepărtarea adecvată a reziduurilor de detergent și a elementelor de polen/alergice, făcând-o adecvată pentru pielea sensibilă și delicată.
Baby Clothes 40°C 40°C - Rece	1200 rpm (1200 - 400)	1,5 kg	Ciclu delicat adecvat pentru articolele sugari- lor. Nivelul ridicat de apă și mișcările delicate de la faza de spălare protejează culorile și fi- brele.
Silk  30°C	800 rpm (800 - 400)	3 kg	Program special pentru articole din mătase și sintetice mixte.
Wool   40°C 40°C - Rece	1200 rpm (1200- 400)	1,5 kg	Țesături din lână care pot fi spălate în ma- șină, pot fi spălate manual sau alte țesături cu simbolul de îngrijire «spălare manuală» ²⁾ .
Sport 30°C 40°C - Rece	1200 rpm (1200 - 400)	3 kg	Articole sportive sintetice. Acest program este conceput pentru a spăla delicat articolele moderne de îmbrăcăminte sport pentru exte- rior, fiind adecvat și pentru hainele de sport pentru sală, ciclism sau jogging și alte acti- vități similare.

Program Temperatura implicită Interval pen- tru tempera- tură	Viteză de centrifuga- re de refe- rință Valori pen- tru viteza de centri- fugare	Încărc ătură ma- ximă	Descriere program (Tip de încărcătură și de murdărie)
Outdoor  30°C 40°C - Rece	1200 rpm (1200- 400)	2 kg ³⁾ 1 kg ⁴⁾	 Nu folosiți balsam de rufe și asi- gurați-vă că nu există reziduuri de balsam în dozatorul pentru deter- gent.
<p>Articole sportive sintetice. Acest program este conceput pentru a spăla delicat articolele moderne de îmbrăcăminte sport pentru exterior, fiind adecvat și pentru hainele de sport pentru sală, ciclism sau jogging și alte activități similare. Încărcătura recomandată de rufe este 2 kg.</p>			
<p>Țesături impermeabile, țesături impermeabile care respiră și țesături care resping apa. Acest program poate fi folosit și având rolul de ciclu de restabilire a proprietăților de respingere a apei, conceput special pentru tratarea hainelor care au un înveliș hidrofob. Pentru a efectua ciclu de restabilire a proprietăților de respingere a apei, procedați după cum urmează:</p>			
<ul style="list-style-type: none"> • Turnați detergentul de spălare în compartimentul . • Turnați un agent special de restabilire a proprietăților de respingere a apei pentru țesătură în compartimentul pentru balsam al sertarului . • Reduceți încărcătura de rufe la 1 kg. 			
<p> Pentru a îmbunătăți și mai mult acțiunea de restabilire a proprietăților de respingere a apei, uscați rufele într-un uscător la care ați ales programul de uscare Outdoor (dacă este disponibil și dacă eticheta de îngrijire a articolului de îmbrăcăminte permite uscarea automată).</p>			

Program Temperatura implicită Interval pen- tru tempera- tură	Viteză de centrifuga- re de refe- rință Valori pen- tru viteza de centri- fugare	Încărc ătură ma- ximă	Descriere program (Tip de încărcătură și de murdărie)
Denim 30°C 40°C - Rece	800 rpm (1200 - 400)	2 kg	Program special pentru hainele denim cu o fază delicată de spălare pentru minimizare estompării culorii și a semnelor. Pentru o îngrijire mai bună, se recomandă o dimensiune redusă a încărcăturii.

1) Programe standard pentru valorile de consum din eticheta energetică. Conform regulamentării 1061/2010, aceste programe sunt «programul standard la 60°C pentru bumbac» și, respectiv, «programul standard la 40°C pentru bumbac». Acestea sunt cele mai eficiente programe în ceea ce privește consumul combinat de curent și de apă pentru spălatul rufelor din bumbac cu grad normal de murdărie.



Temperatura apei în faza de spălare poate diferi de temperatura specificată pentru programul selectat.

2) Pe durata acestui ciclu tamburul se rotește încet pentru a asigura o spălare delicată. Poate părea că tamburul nu se rotește sau nu se rotește corect, însă acest lucru este normal la acest program.

3) Program de spălare.

4) Program de spălare și faza de impermeabilizare.

Compatibilitatea opțiunilor programelor

Program											
Cotton	■	■	■	■	■	■	■	■	■	■	■
Cotton Eco	■	■	■		■	■	■	■		■	■
Synthetics	■	■	■	■	■	■	■	■	■	■	■
Delicate	■	■	■	■			■	■		■	
Rapid 14min	■	■	■							■	
Rinse	■	■	■				■			■	
Drain/ Spin	■	■								■	
Anti-Aller- gy	■	■	■		■	■	■	■		■	

Program										
Baby Clothes	■	■	■		■	■				■
Silk	■	■								■
Wool	■	■	■							■
Sport	■	■	■		■					■
Outdoor	■	■	■				■			■
Denim	■	■	■	■			■	■	■	■

8.2 Woolmark Apparel Care - Albastru



WOOL HAND WASH SAFE

Ciclul de spălare pentru lână al acestei mașini a fost aprobat de The Woolmark Company pentru spălarea articolelor de îmbrăcăminte din lână care sunt etichetate cu „spălare manuală”, cu condiția ca articolele să fie spălate în conformitate cu instrucțiunile producătorului acestei mașini de spălat rufe. Respectați instrucțiunile de îngrijire de pe eticheta produsului referitoare la uscare și alte tratamente. M1460 Simbolul Woolmark este un marcaj de Certificare în multe țări.

9. SETĂRI

9.1 Semnalele acustice

Acest aparat are mai multe semnale acustice care funcționează când:

- Activați aparatul (o melodie specială scurtă).
- Dezactivați aparatul (o melodie specială scurtă).
- Atingeți butoanele (sunet ca un clic).
- Faceți o selecție nevalidă (3 sunete scurte).
- Programul este finalizat (secvența de sunete timp de aproape 2 minute).
- Aparatul prezintă o defecțiune (secvență de sunete scurte timp de aproape 5 minute).

Pentru **dezactivarea/activarea** semnalelor acustice de la terminarea

programului, atingeți simultan butoanele și timp de aproximativ 2 secunde. Afișajul indică On/Off

- Dacă dezactivați semnalele acustice, acestea continuă să funcționeze atunci când aparatul are o defecțiune.

9.2 Blocare acces copii

Cu această opțiune puteți împiedica copiii să se joace la panoul de comenzi.

- Pentru **activarea/dezactivarea** acestei opțiuni, țineți apăsat butonul până când se aprinde/se stinge pe afișaj.

Aparatul va salva selecția acestei opțiuni ca fiind implicită după ce îl opriți.

Este posibil ca funcția Blocare acces copii să nu fie disponibilă timp de câteva secunde după pornirea aparatului.

10. ÎNAINTE DE PRIMA UTILIZARE

1. Asigurați-vă că alimentarea electrică trebuie este disponibilă și robinetul cu apă este deschis.
2. Turnați 2 litri de apă în compartimentul pentru detergent marcat cu 2.

Această acțiune activează sistemul de evacuare.

3. Turnați o mică cantitate de detergent în compartimentul marcat cu 2.
4. Selectați și porniți un program pentru articole din bumbac, la cea mai înaltă temperatură, fără rufe în tambur. Astfel este eliminată eventuala murdărie acumulată pe cuvă și tambur.

11. UTILIZAREA ZILNICĂ



AVERTISMENT!

Consultați capitolele privind siguranța.

11.1 Activarea aparatului

1. Introduceți ștecherul în priză.
2. Deschideți robinetul de apă. Se aude o melodie scurtă.

Afișajul indică durata ciclului.

11.2 Încărcarea rufelor

1. Deschideți ușa aparatului.
2. Scuturați rufele înainte de a le introduce în aparat.
3. Introduceți rufele în tambur, câte un articol pe rând. Nu puneți prea multe rufe în tambur.
4. Închideți ușa corect.

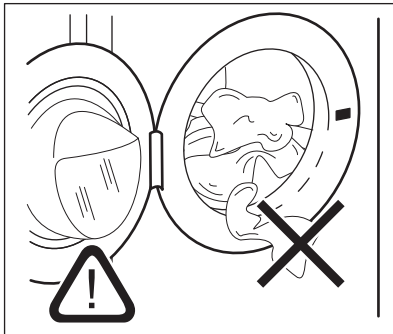

ATENȚIE!

Asigurați-vă că nicio rufă nu rămâne prinsă între garnitură și ușă pentru a evita pericolul scurgerii de apă și deteriorarea rufelor.



Spălarea petelor foarte uleioase, pline de grăsime poate deteriora piesele din cauciuc ale mașinii de spălat rufe.

11.3 Utilizarea detergentului și a aditivilor

1. Măsurați cantitatea de detergent și de balsam de rufe.
2. Puneți detergentul și balsamul de rufe în compartimente.
3. Închideți cu atenție sertarul pentru detergent

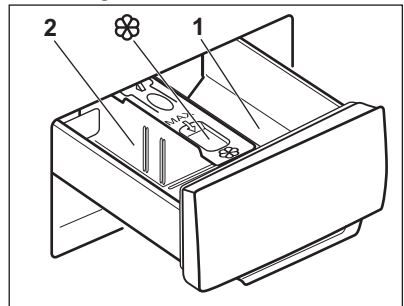

**ATENȚIE!**

Utilizați doar detergenți specificați pentru mașina de spălat rufe.



Respectați întotdeauna instrucțiunile de pe ambalajul detergenților.

1	Compartimentul detergentului pentru faza de pre-spălare sau programul de înmuiere (dacă este disponibil). Adăugați detergentul pentru prespălare și înmuiere înainte de începerea programului.
2	Compartimentul pentru detergent pentru faza de spălare. Dacă folosiți un detergent lichid, adăugați-l chiar înainte de începerea programului.
	Compartimentul pentru aditivi lichizi (balsam de rufe, apret). Introduceți produsul în compartiment înainte de începerea programului.

După un ciclu de spălare, dacă este necesar, eliminați eventualele reziduuri de detergent din dozatorul pentru detergent.

11.4 Schimbarea poziției separatorului de detergent

1. Scoateți în afară dozatorul pentru detergent. Poziția **A** a separatorului de detergent este **pentru detergentul pudră** (setare din fabrică).

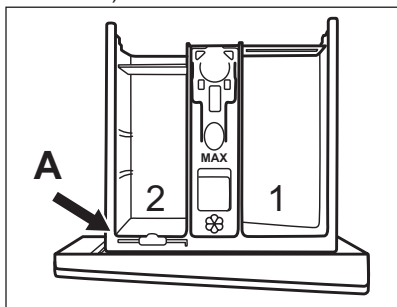

2. Pentru a folosi și detergent/aditiv lichid sau înălbitor: Scoateți separatorul de detergent din poziția **A** și introduceți-l în poziția **B**.

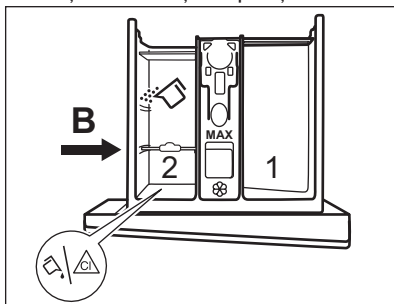

Poziția **B** a separatorului de detergent este pentru detergent pudră în compartimentul din spate și pentru detergent/aditiv lichid sau înălbitor în compartimentul din față.

3. Pentru a utiliza doar detergent lichid: Introduceți separatorul de detergent în poziția **C**.

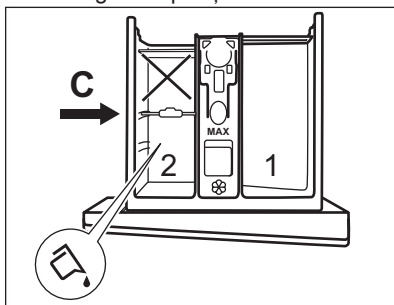

- Nu utilizați detergenți lichizi denși sau gelatinoși.
 - Nu depășiți doza maximă de detergent lichid.
 - Nu selectați faza de prespălare.
 - Nu selectați funcția de pornire cu întârziere.
4. Măsurați detergentul și balsamul de rufe și închideți cu atenție dozatorul pentru detergent.

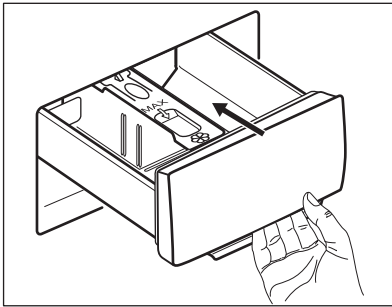

Asigurați-vă că separatorul de detergent este introdus corect și că nu creează un blocaj atunci când închideți sertarul.

11.5 Setarea unui program

1. Rotiți discul selector pentru programe pentru a selecta programul de spălare dorit.

Indicatorul butonului Start/Pauză  se aprinde intermitent.

2. Pentru modificarea temperaturii și/sau a vitezei de centrifugare, atingeți butoanele corespunzătoare.
3. Dacă se dorește, setați una sau mai multe opțiuni atingând butoanele corespunzătoare. Indicatorii respectivi se aprind pe afișaj și informațiile prezentate se schimbă corespunzător.

 Dacă o selecție **nu este posibilă** este emis un semnal acustic și afișajul indică **--**.





11.6 Pornirea unui program

Pentru a porni programul, atingeți butonul Start/Pauză . Indicatorul corespunzător nu se mai aprinde intermitent și rămâne pornit. Programul pornește, ușa este blocată.

Pe afișaj apare indicatorul .

 Pompa de evacuare poate intra în funcțiune pentru scurt timp înainte ca aparatul să se umple cu apă.





11.7 Pornirea unui program cu ajutorul pornirii cu întârziere

1. Atingeți butonul Pornire întârziată  în mod repetat până când afișajul indică întârzierea dorită. Pe afișaj este prezentat indicatorul .
2. Atingeți butonul Start/Pauză . Ușa aparatului se blochează și începe numărătoarea inversă pentru pornirea cu întârziere. Pe afișaj apare indicatorul .

Atunci când numărătoarea inversă este încheiată, programul pornește automat.



Anularea pornirii cu întârziere după începerea numărătorii inverse

Pentru a anula pornirea cu întârziere:

1. Atingeți butonul Start/Pauză  pentru pune aparatul în pauză. Indicatorul aferent se aprinde intermitent.
2. Atingeți butonul Pornire întârziată  în mod repetat până când afișajul indică  și indicatorul  se stinge.
3. Pentru a porni programul imediat, atingeți din nou butonul Start/Pauză .

Modificarea pornirii cu întârziere după începerea numărătorii inverse

Pentru a modifica pornirea cu întârziere:

1. Atingeți butonul Start/Pauză  pentru pune aparatul în pauză. Indicatorul aferent se aprinde intermitent.
2. Atingeți butonul Pornire întârziată  în mod repetat până când afișajul indică întârzierea dorită.
3. Pentru a porni o nouă numărătoare inversă, atingeți din nou butonul Start/Pauză .



11.8 Detectarea încărcăturii de către Sistemul SensiCare

După ce atingeți butonul Start/Pauză .



1. Sistemul SensiCare începe estimarea masei încărcăturii pentru a calcula durata reală a programului. În timpul acestei faze, barele Reglare durată ---- plasate sub cifrele duratei rulează o animație simplă.
2. După aproximativ 15-20 de minute, barele Reglare durată dispar și este afișată durata noului ciclu. Aparatul reglează automat durata programului la încărcătură pentru a obține rezultate perfecte la spălare în cel mai scurt timp posibil.

11.9 Întreruperea unui program și modificarea opțiunilor

Când programul este în desfășurare puteți modifica **doar unele** opțiuni:

1. Atingeți butonul Start/Pauză . Indicatorul aferent se aprinde intermitent.
2. Modificați opțiunile. Informațiile indicate pe afișaj se modifică corespunzător.
3. Atingeți din nou butonul Start/Pauză .

Programul de spălare este reluat.

-  Pentru a porni din nou programul, asigurați-vă că discul selector pentru programe este poziționat corect la programul întrerupt și indicatorul butonului Start/Pauză  clipește.

11.10 Anularea unui program aflat în derulare

1. Pentru a anula un program și a dezactiva aparatul, apăsați butonul Pornit/Oprit.
2. Pentru a activa aparatul apăsați din nou butonul Pornit/Oprit.

-  Dacă Sistemul SensiCare s-a încheiat și a început deja alimentarea cu apă, noul program începe **fără a repeta Sistemul SensiCare**. Apa și detergentul nu sunt evacuate pentru a evita risipa.

Există și o modalitate alternativă de anulare:





1. Rotiți butonul rotativ de selectare la poziția „Resetare” • .
2. Așteptați 1 secundă. Afișajul indică ---

Acum puteți selecta un alt program de spălare.

11.11 Deschiderea ușii - Adăugarea articolelor de îmbrăcăminte

-  Dacă temperatura și nivelul apei din tambur sunt prea mari și/sau tamburul încă se învâрте, să nu deschideți ușa.

În timpul funcționării unui program sau a pornirii cu întârziere, ușa aparatului este blocată. Pe afișaj apare indicatorul .

1. Atingeți butonul Start/Pauză .
- Indicatorul  începe să clipească.
2. Așteptați ca indicatorul pentru ușa blocată  să se oprească din clipit și să se stingă. Deschideți ușa aparatului. Dacă este necesar, adăugați sau eliminați articole. Închideți ușa și atingeți butonul Start/Pauză . Programul sau pornirea cu întârziere continuă.

11.12 Terminarea programului

Atunci când programul s-a terminat, aparatul se oprește automat. Semnalele acustice funcționează (dacă sunt activate). Afișajul indică .

Indicatorul butonului Start/Pauză  se stinge.

Ușa de deblochează și indicatorul  se stinge.

1. Apăsați butonul Pornit/Oprit pentru a dezactiva aparatul.



La cinci minute de la încheierea programului, funcția de economisire a energiei dezactivează automat aparatul.

 Când reactivați aparatul, pe afișaj apare finalul programului selectat anterior. Rotiți discul selector pentru programe pentru a seta un ciclu nou.



2. Scoateți rufele din aparat.
3. Lăsați tamburul gol.
4. Țineți ușa și dozatorul pentru detergent întredeschise ușor pentru a preveni formarea mucegaiului și a mirosurilor.
5. Închideți robinetul de apă.



11.13 Evacuarea apei după terminarea ciclului

Dacă ați ales un program sau o opțiune care nu golește apa de la ultima clătire, programul este finalizat, însă:

- Zona de timp indică  și afișajul prezintă ușa blocată .
 - Tamburul încă se rotește la intervale regulate pentru a preveni șifonarea rufelor.
 - Ușa rămâne blocată.
 - Trebuie să evacuați apa pentru a deschide ușa:
1. Dacă este necesar, atingeți butonul Centrifugare pentru a reduce viteza de centrifugare propusă de aparat.

2. Apăsați butonul Start/Pauză:

- Dacă ați setat Clătire oprită , aparatul evacuează apa și centrifughează.
- Dacă ați setat Noapte , aparatul doar evacuează apa.

Indicatorul opțiunii Clătire oprită  și Noapte  dispăre.

3. Atunci când se termină programul și indicatorul ușă blocată  se stinge, puteți deschide ușa.
4. Apăsați butonul Pornit/Oprit timp de câteva secunde pentru dezactiva aparatul.

11.14 Funcția Repaus

Funcția Repaus dezactivează automat aparatul pentru a reduce consumul de energie dacă:

- Nu utilizați aparatul timp de 5 minute atunci când nu rulează niciun program.
- La 5 minute după finalizarea programului de spălare. Afișajul indică finalul ultimului program. Rotiți discul selector pentru programe pentru a seta un ciclu nou.

Dacă discul este rotit la poziția

„Resetare” , aparatul se oprește automat în 30 de secunde.

 Dacă setați un program sau o opțiune care se termină cu apă în tambur, funcția Repaus **nu dezactivează** aparatul pentru a vă reaminti să evacuați apa.

12. INFORMAȚII ȘI SFATURI



AVERTISMENT!
Consultați capitolele privind siguranța.

12.1 Încărcătura de rufe

- Împărțiți rufele în: albe, colorate, sintetice, delicate și lână.

- Respectați instrucțiunile de spălare de pe etichetele rufelor.
- Nu spălați articole albe și colorate împreună.
- Unele articole colorate se pot decolora la prima spălare. Recomandăm ca primele spălări ale acestora să fie făcute separat.

- Închideți nasturii fețelor de pernă, închideți fermoarele, găicile și capsele. Legați curelele.
- Goliți buzunarele și scoateți-le în afară.
- Țesăturile cu mai multe straturi, articolele din lână și cele cu imprimeuri trebuie întoarse pe dos.
- Pre-tratați petele dificile.
- Articolele foarte murdare trebuie spălate cu un detergent special.
- Aveți grijă cu perdelele. Scoateți inelele și puneți perdelele într-un săculeț de spălare sau într-o față de pernă.
- Nu spălați rufe fără tivuri sau cu tăieturi.
- Folosiți o plasă de spălare pentru a spăla articolele mici și/sau delicate (de ex. sutiene fără sârmă, curele, colanți, etc.).
- O încărcătură foarte mică poate provoca probleme de echilibru în timpul fazei de centrifugare cauzând o vibrație excesivă. Dacă se întâmplă acest lucru:
 - a. Întrerupeți programul și deschideți ușa (consultați capitolul „Utilizarea zilnică”);
 - b. redistribuiți manual încărcătura pentru ca articolele să fie așezate uniform prin cuvă;
 - c. apăsați butonul Start/Pauză. Faza de centrifugare continuă.
- detergenți praf pentru toate tipurile de țesături, mai puțin cele delicate. Alegeți detergenții pudră care conțin înălbitor pentru rufe albe și substanțe de igienizare a rufelor
- detergenți lichizi, de preferat pentru programe de spălare la temperatură joasă (max. 60°C) pentru toate tipurile de țesături sau cei speciali, numai pentru lână.

- Nu amestecați tipuri diferite de detergenți.
- Pentru a ajuta mediul înconjurător, nu utilizați o cantitate mai mare de detergent decât cea recomandată.
- Respectați instrucțiunile pe care le găsiți pe ambalajul detergenților sau a altor tratamente fără a depăși nivelul maxim indicat (**MAX**).
- Folosiți detergenții recomandați pentru tipul și culoarea materialului, temperatura programului și gradul de murdărie.

12.4 Recomandări ecologice

- Pentru a spăla rufe cu un nivel mediu de murdărie folosiți un program fără respălare.
- Porniți întotdeauna un program de spălare cu cantitatea maximă permisă de rufe.
- Dacă pre-tratați petele sau folosiți un agent de îndepărtare a petelor, setați un program cu o temperatură redusă.
- Pentru utilizarea cantității optime de detergent, verificați duritatea apei din locuință. Consultați „Duritatea apei”.

12.5 Duritatea apei

Dacă apa din zona în care vă aflați are o duritate ridicată sau medie, recomandăm utilizarea unui dedurizator de apă pentru mașina de spălat. În zonele în care apa are o duritate redusă nu este necesară utilizarea unui dedurizator.

Pentru a afla duritatea apei din zona în care vă aflați, adresați-vă furnizorului de apă local.

Folosiți o cantitate corectă pentru dedurizatorul apei. Respectați instrucțiunile de pe ambalajul produsului.

12.2 Petele persistente

În cazul anumitor pete, apa și detergentul nu sunt suficiente.

Recomandăm pre-tratarea acestor pete înainte de introducerea articolelor în aparat.

Sunt disponibile substanțe speciale pentru îndepărtarea petelor. Folosiți substanța specială pentru îndepărtarea petelor, corespunzătoare tipului de pată și țesăturii.

12.3 Detergenții și alte tratamente

- Utilizați numai detergenți și alte tratamente produse special pentru utilizarea într-o mașină de spălat rufe:

13. ÎNGRIJIREA ȘI CURĂȚAREA



AVERTISMENT!

Consultați capitolele privind siguranța.

13.1 Curățarea exterioară

Curățați aparatul numai cu săpun delicat și apă caldă. Uscați complet toate suprafețele.



ATENȚIE!

Nu folosiți alcool, solvenți sau produse chimice.



ATENȚIE!

Nu curățați suprafețele metalice cu detergent pe bază de clor.

13.2 Decalcifiere



Dacă apa din zona în care vă aflați are o duritate ridicată sau medie, recomandăm utilizarea unui produs de decalcifiere a apei pentru mașini de spălat.

Examinați regulat tamburul pentru a verifica dacă există depuneri de calcar.

Detergenții obișnuiți conțin deja agenți de dedurizare a apei, însă se recomandă ca ocazional să rulați un ciclu cu tamburul gol și un produs de decalcifiere.



Respectați întotdeauna instrucțiunile de pe ambalajul produsului.

13.3 Spălarea de întreținere

Utilizarea repetată și prelungită de programe cu temperatură scăzută poate produce depuneri de detergenți, reziduuri de scame, creșterea de bacterii în interiorul tamburului și cuvei. Aceasta poate produce mirosuri neplăcute și mucegai. Pentru a elimina aceste depuneri și curăța partea internă a aparatului, rulați regulat o spălare de întreținere (cel puțin o dată pe lună).



Consultați capitolul Curățarea tamburului.

13.4 Garnitura ușii cu colector cu muchie dublă

Acest aparat este conceput cu un **sistem de evacuare cu auto-curățare** care permite scamelor ușoare produse de haine să fie evacuate împreună cu apa într-un mod care nu necesită intervenția clientului în această zonă pentru întreținere și curățare la intervale regulate.

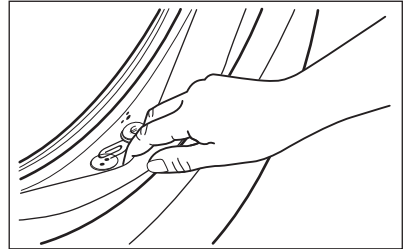

Verificați regulat garnitura și scoateți toate obiectele din partea interioară. Monezile, nasturii și alte obiecte mici uitate în buzunarele hainelor sunt depozitate în timpul ciclului de spălare în colectorul special cu muchie dublă în deschiderea garniturii de unde pot fi recuperate ușor la finalul ciclului.

13.5 Curățarea tamburului

Verificați regulat tamburul pentru a preveni formarea de depozite nedorite.

Pe tambur se pot forma depozite de rugină datorită corpurilor străine care ruginesc în timpul spălării sau datorită apei de la robinet, dacă aceasta conține fier

Curățați tamburul cu produse speciale pentru oțel inoxidabil.

- i** Respectați întotdeauna instrucțiunile de pe ambalajul produsului. Nu curățați tamburul cu substanțe acide pentru îndepărtarea calcarului, produse abrazivi care conțin clor sau bureți de sârmă.

Pentru o curățare completă:

1. Scoateți toate rufele din tambur.
2. Rulați un program Cotton cu cea mai ridicată temperatură.
3. Adăugați o cantitate mică de detergent pudră în tamburul gol pentru a clăti toate reziduurile rămase.

- i** Ocazional, la finalul unui ciclu afișajul poate indica pictograma : aceasta este o recomandare de a realiza „curățarea tamburului”. Odată ce curățarea tamburului a fost efectuată, pictograma dispare.

13.6 Curățarea dozatorului pentru detergent

Pentru a împiedica eventualele depuneri de detergent uscat sau de resturi de balsam de rufe și/sau formarea de mucegai în sertarul dozatorului pentru detergent, rulați din când în când următoarea procedură de curățare:

1. Deschideți sertarul. Apăsăți opritorul în jos, ca în imagine, și scoateți-l în afară.

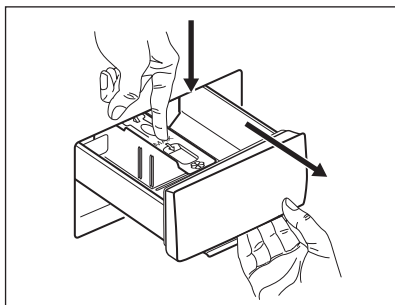

2. Scoateți partea superioară a compartimentului pentru aditivi pentru a ajuta la curățenie și puneți sub un jet de apă caldă pentru a îndepărta toate resturile de detergent care s-au acumulat. După curățare, puneți la loc partea de sus.

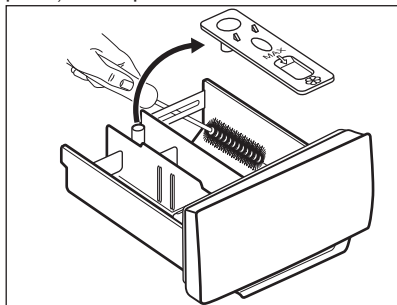

3. Asigurați-vă că ați îndepărtat toate reziduurile de detergent din partea superioară și inferioară a adânciturii. Folosiți o perie mică pentru a curăța adâncitura.

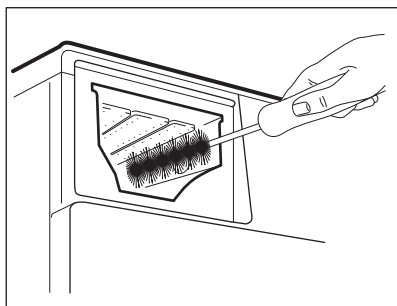

4. Introduceți sertarul detergentului pe șinele de ghidaj și închideți-l. Rulați programul de clătire fără nicio haină în tambur.

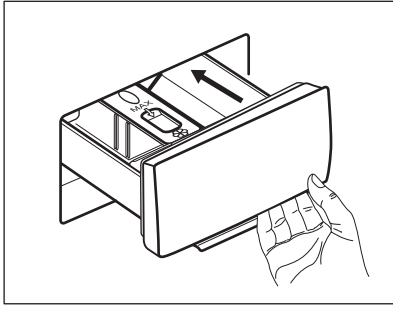

13.7 Curățarea pompei de evacuare

Verificați regulat filtrul pompei de evacuare pentru vă asigura că este curat.

Curățați pompa de evacuare dacă:

- Aparatul nu evacuează apa.
- Tamburul nu se rotește.
- Aparatul face un zgomot neobișnuit din cauza blocării pompei de evacuare.
- Afișajul indică codul de alarmă **E20**



AVERTISMENT!

- Scoateți ștecherul din priză.
- Nu scoateți filtrul în timpul funcționării aparatului.
- Nu curățați pompa dacă apa din aparat este fierbinte. Așteptați să se răcească apa.
- Repetați Pasul 3 de câteva ori prin închiderea și deschiderea supapei până când apa nu mai curge.

Țineți întotdeauna o cârpă la îndemână pentru a șterge apa care se scurge la scoaterea filtrului.

Procedați astfel pentru a curăța pompa:

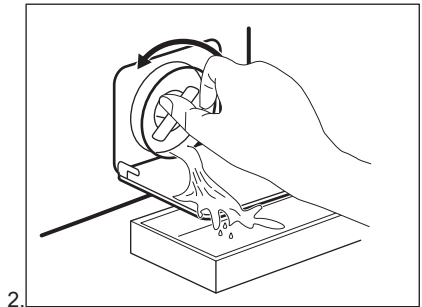
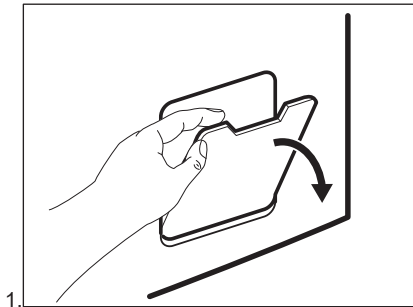

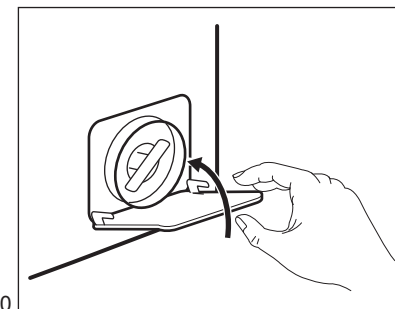
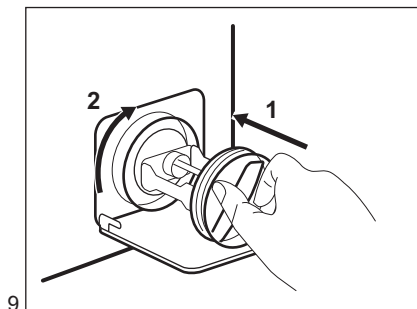
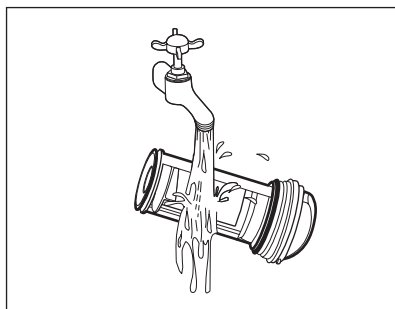
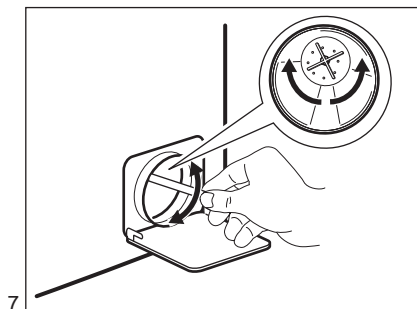
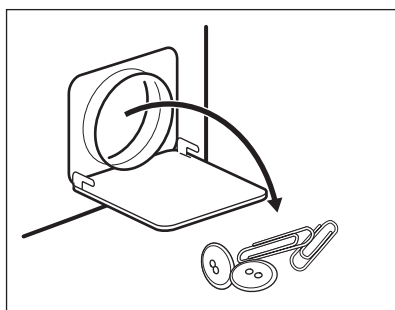
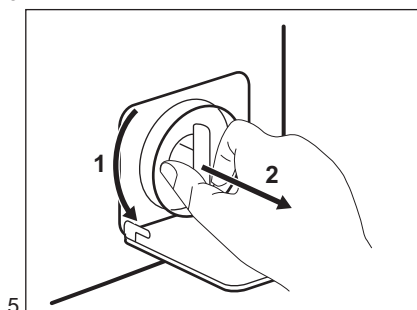
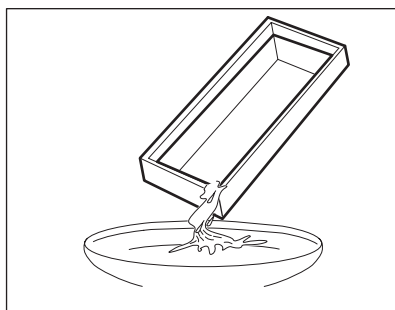
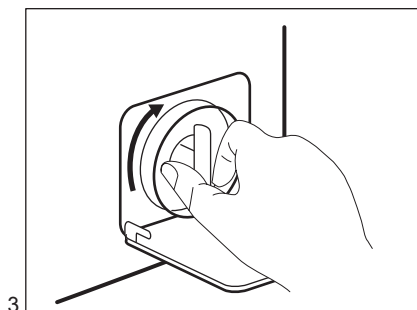

AVERTISMENT!

Asigurați-vă că elicea pompei se poate roti. Dacă nu se rotește, adresați-vă Centrului de service autorizat. Pentru a preveni scurgerile, filtrul trebuie, de asemenea, strâns în mod corect.

Atunci când evacuați apa prin procedura de evacuare de urgență, trebuie să activați din nou sistemul de evacuare:

1. Turnați 2 litri de apă în compartimentul principal de spălare al dozatorului pentru detergent.
2. Porniți programul pentru a evacua apa.

13.8 Curățarea furtunului de alimentare cu apă și a filtrul robinetului

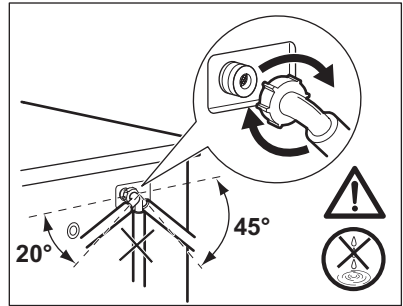
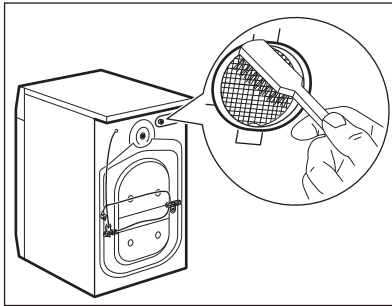
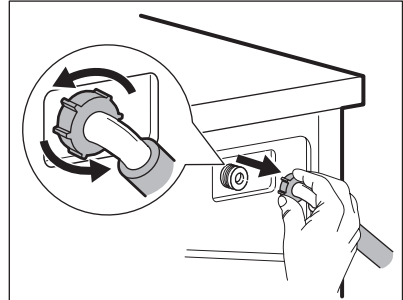
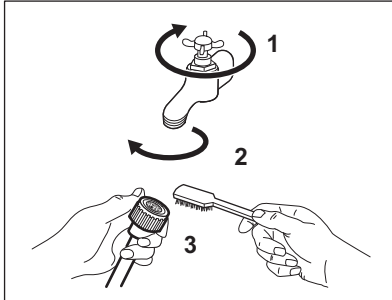

13.9 Evacuarea de urgență

Dacă aparatul nu poate evacua apa, realizați procedura descrisă în paragraful „Curățarea pompei de evacuare”. Dacă este necesar, curățați pompa.

Atunci când evacuați apa prin procedura de evacuare de urgență, trebuie să activați din nou sistemul de evacuare:

1. Turnați 2 litri de apă în compartimentul principal de spălare al dozatorului pentru detergent.
2. Porniți programul pentru a evacua apa.

13.10 Măsurile de precauție împotriva înghețului

Dacă aparatul este instalat într-o zonă unde temperatura poate coborî în jur de 0°C sau mai jos, eliminați apa rămasă în furtunul de alimentare și din pompa de evacuare.

1. Scoateți ștecherul din priză.
2. Închideți robinetul de apă.
3. Puneți cele două capete ale furtunului de alimentare într-un recipient și lăsați apa să se scurgă din furtun.
4. Goliți pompa de evacuare. Consultați procedura de evacuare de urgență.
5. Când pompa de drenare este goală, montați la loc furtunul de alimentare cu apă.

**AVERTISMENT!**

Înainte de a reutiliza aparatul, verificați dacă temperatura este mai mare de 0°C. Producătorul nu este responsabil de daunele provocate de temperaturi reduse.

14. DEPANARE

**AVERTISMENT!**

Consultați capitolele privind siguranța.

14.1 Introducere

Aparatul nu pornește sau se oprește în timpul funcționării.

Mai întâi încercați să găsiți o soluție la problemă (consultați tabelul). Dacă problema persistă, contactați Centrul de service autorizat.



**AVERTISMENT!**

Dezactivați aparatul înainte de a efectua orice verificare.

În cazul unor probleme grave, semnalele acustice intră în funcțiune, afișajul prezintă un cod de alarmă și butonul Start/Pauză  poate clipi permanent:

- **E40** - Sursa de alimentare nu este stabilă. Așteptați stabilizarea sursei de alimentare.
- **E91** - Nu există comunicare între elementele electronice ale aparatului. Opriți-l și porniți-l din nou. Programul nu s-a terminat adecvat sau aparatul s-a oprit prea devreme. Dacă codul de alarmă apare din nou, contactați Centrul de service autorizat.
- **E10** - Aparatul nu se alimentează corect cu apă.
- **E20** - Aparatul nu evacuează apa.
- **E40** - Ușa aparatului este deschisă sau nu este închisă corect. Verificați ușa!



Dacă aparatul este supraîncărcat, scoateți câteva articole din tambur și/sau țineți ușa închisă și atingeți în același timp butonul Start/Pauză  până când indicatorul  nu mai clipește (a se vedea imaginea de mai jos).

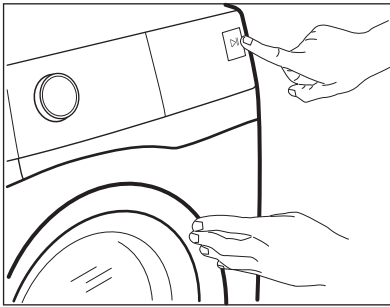

14.2 Eventuale defecțiuni

Problemă	Soluție posibilă
Programul nu pornește.	<ul style="list-style-type: none"> • Verificați dacă ștecherul este introdus în priză. • Verificați dacă ușa aparatului este închisă. • Verificați dacă există o siguranță arsă în tabloul de siguranțe. • Asigurați-vă că ați atins Start/Pauză ▷ . • Dacă este setată pornirea cu întârziere, anulați setarea sau așteptați terminarea numărării inverse. • Dezactivați funcția Blocare acces copii dacă este pornită. • Verificați poziția butonului de selectare de la programul selectat.
Aparatul nu se alimentează corect cu apă.	<ul style="list-style-type: none"> • Verificați dacă robinetul de apă este deschis. • Verificați dacă presiunea de la rețeaua de alimentare cu apă nu este prea mică. Pentru această informație, contactați compania locală de furnizare a apei. • Verificați dacă robinetul de apă este înfundat. • Verificați dacă furtunul de alimentare este răsucit, deteriorat sau îndoit. • Verificați dacă racordul furtunului de alimentare cu apă este realizat corect. • Verificați dacă filtrul furtunului de alimentare și filtrul su-papei nu sunt înfundate. Consultați capitolul „Îngrijirea și curățarea”.
Aparatul se umple cu apă și o evacuează imediat	<ul style="list-style-type: none"> • Verificați dacă furtunul de evacuare este în poziția corectă. Furtunul poate fi poziționat prea jos. Consultați capitolul „Instrucțiuni de instalare”.

Problemă	Soluție posibilă
Aparatul nu evacuează apa.	<ul style="list-style-type: none"> • Verificați dacă scurgerea chiuvetei este înfundată. • Verificați dacă furtunul de evacuare este răsucit sau îndoit. • Verificați dacă filtrul de evacuare este înfundat. Dacă este necesar, curățați filtrul. Consultați capitolul „Îngrijirea și curățarea”. • Verificați dacă racordul furtunului de evacuare este realizat corect. • Setati un program de evacuare dacă ați setat un program fără faza de evacuare. • Setati un program de evacuare dacă ați setat o opțiune care se termină cu apă în cuvă.
Faza de centrifugare nu funcționează sau ciclul de spălare durează mai mult decât este normal.	<ul style="list-style-type: none"> • Setati programul de centrifugare. • Verificați dacă filtrul de evacuare este înfundat. Dacă este necesar, curățați filtrul. Consultați capitolul „Îngrijirea și curățarea”. • Aranjați manual articolele din cuvă și reluați faza de centrifugare. Această problemă poate fi cauzată de lipsa echilibrării.
Pe jos este apă.	<ul style="list-style-type: none"> • Verificați dacă racordurile furtunurilor de apă sunt etanșe și nu există nicio pierdere de apă. • Verificați dacă furtunul de alimentare cu apă și furtunul de evacuare prezintă deteriorări. • Utilizați un tip adecvat de detergent și în cantitatea corectă.
Nu puteți deschide ușa aparatului.	<ul style="list-style-type: none"> • Asigurați-vă că ați selectat un program care se termină cu apă în cuvă. • Verificați dacă programul de spălare s-a terminat. • Setati un program de evacuare sau de centrifugare dacă există apă în tambur. • Asigurați-vă că aparatul este alimentat cu curent electric. • Problema poate fi cauzată de o defecțiune a aparatului. Contactați Centrul de service autorizat.
Aparatul face un zgomot neobișnuit și vibrează.	<ul style="list-style-type: none"> • Verificați dacă aparatul a fost adus la nivel. Consultați capitolul „Instrucțiuni de instalare”. • Îndepărtați toate materialele folosite la ambalare și / sau buloanele folosite la transport. Consultați capitolul „Instrucțiuni de instalare”. • Adăugați mai multe rufe în tambur. Încărcătura poate fi prea mică.
Durata programului crește sau scade în timpul executării programului.	<ul style="list-style-type: none"> • Sistemul SensiCare poate ajusta durata programului în funcție de tipul și de dimensiunea încărcăturii de rufe. Consultați „Detectarea încărcăturii de către Sistemul SensiCare” din capitolul „Utilizarea zilnică”.

Problemă	Soluție posibilă
Rezultatele la spălare nu sunt satisfăcătoare.	<ul style="list-style-type: none"> Măriți cantitatea de detergent sau folosiți un alt detergent. Folosiți produse speciale pentru a îndepărta petele persistente înainte de a spăla rufe. Verificați dacă ați selectat temperatura corectă. Reduceți încărcătura de rufe.
Prea multă spumă în tambur în timpul ciclului de spălare.	<ul style="list-style-type: none"> Reduceți cantitatea de detergent.
După ciclul de spălare au rămas reziduuri de detergent în sertarul dozatorului.	<ul style="list-style-type: none"> Verificați dacă dozatorul pentru detergent este în poziția corectă. Verificați dacă ați utilizat dozatorul pentru detergent în conformitate cu indicațiile din acest manual al utilizatorului.

După verificare, activați aparatul. Programul continuă din punctul în care a fost întrerupt.

Dacă problema apare din nou, contactați Centrul de service autorizat.

Dacă afișajul prezintă alte coduri de alarmă, dezactivați și activați aparatul. Dacă problema continuă să apară, contactați Centrul de service autorizat.

15. VALORI DE CONSUM





Valorile declarate sunt obținute în condiții de laborator conform standardelor corespunzătoare. Diferite cauze pot schimba datele: cantitatea și tipul de rufe sau temperatura ambientală. Presiunea apei, tensiunea de alimentare și temperatura apei de alimentare pot afecta, de asemenea, durata programului de spălare.



Specificațiile tehnice pot fi schimbate fără o notificare prealabilă pentru a îmbunătăți calitatea produsului.

Programe	Încărcă tură (kg)	Consum de ener- gie (kWh)	Consum de apă (litri)	Durata aproxi- mativă a progra- mului (minute)	Grad de umezeală rema- nentă (%) 1)
Cotton 60°C	7	1.41	79	230	52
Cotton 40°C	7	0.96	80	205	52
Synthetics 40°C	3	0.68	68	130	35
Delicate 40°C	1,5	0.60	51	60	35
Wool 30°C	1,5	0.17	49	70	30
Programe standard pentru articole din bumbac ◀					

Programe	Încărcă tură (kg)	Consum de ener- gie (kWh)	Consum de apă (litri)	Durata aproxima- tivă a programului (minute)	Grad de umezeală rema- nentă (%) ¹⁾
Standard 60°C pentru bum- bac 	7	0.93	52	220	52
Standard 60°C pentru bum- bac 	3,5	0.71	42	185	52
Standard 40°C pentru bum- bac 	3,5	0.60	42	180	52

¹⁾ La finalul fazei de centrifugare.

Modul Oprit (W)	Modul Inactiv (W)
0.48	0.48
Informațiile oferite în tabelul de mai sus sunt conforme cu reglementarea Comisiei UE 1015/2010 de implementare a directivei 2009/125/EC.	

16. DATE TEHNICE

Dimensiuni	Lățime / Înălțime / Adân- cime / Adâncime totală	595 mm / 850 mm / 450 mm / 490 mm
Conexiunea electrică	Tensiune Putere totală Siguranță fuzibilă Frecvență	230 V 2200 W 10 A 50 Hz
Nivel de protecție împotriva pătrunderii particulelor solide și a umidității asigurat de capacul de protecție, cu excepția cazului în care echipamentul de joasă tensiune nu este deloc protejat împotriva umidității		IPX4
Presiunea de alimentare cu apă	Minim Maxim	0,5 bar (0,05 MPa) 8 bar (0,8 MPa)
Alimentarea cu apă ¹⁾		Apă rece
Încărcătură maximă	Bumbac	7 kg
Clasa de eficiență energetică		A+++
Viteza centrifugare	Viteză maximă de cen- trifugare	1351 rpm

¹⁾ Racordați furtunul de alimentare cu apă la un robinet cu filet 3/4" .

17. GHID RAPID

17.1 Utilizarea zilnică

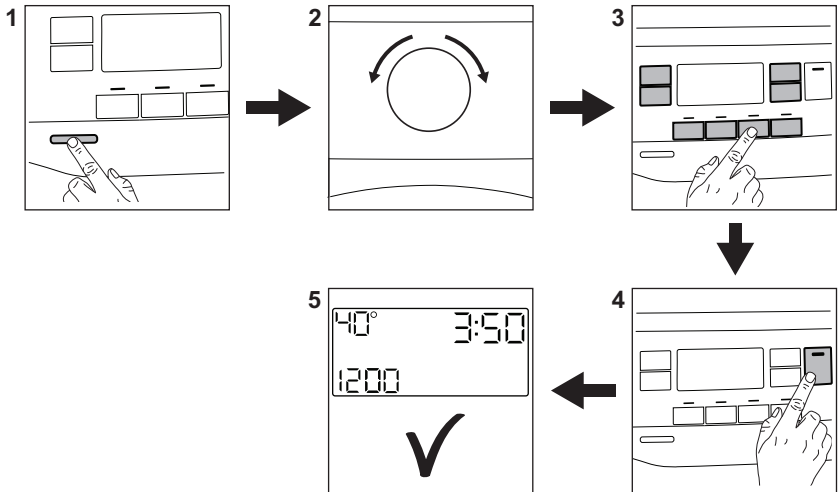

Introduceți ștecherul în priză.

Deschideți robinetul de apă.

Încărcați rufe.

Turnați detergent și alte tratamente în compartimentul adecvat al dozatorului pentru detergent.

1. Apăsați butonul **Pornit/Oprit** pentru a porni aparatul.
2. Rotiți discul selector pentru programe pentru a seta programul dorit.

3. Setări opțiunile dorite cu ajutorul butoanelor tactile corespunzătoare.

4. Pentru porni programul, atingeți butonul **Start/Pauză** .

5. Aparatul pornește.

După terminarea programului, scoateți rufe.



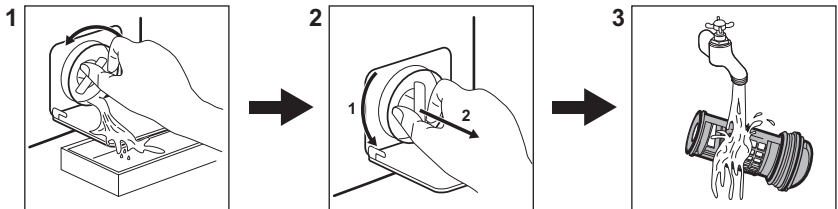

Apăsați butonul **Pornit/Oprit** pentru a opri aparatul.

17.2 Curățarea filtrului pompei de evacuare



Curățați regulat filtrul și, în special, dacă codul de alarmă **E20** apare pe afișaj.

17.3 Programe

Programe	Încărcătură	Descrierea produsului
Cotton	7 kg	Bumbac alb și colorat.
 Cotton Eco	7 kg	Bumbac alb și colorat. Programe standard pentru valorile de consum din eticheta energetică.
Synthetics	3 kg	Articole sintetice sau articole cu țesături mixte.
Delicate	1,5 kg	Țesături delicate precum cele din acril, viscoză, poliester.
Rapid 14min	1 kg	Țesături sintetice și mixte. Articole cu nivel redus de murdărie și articole care trebuie reîmprospătate.
Rinse	7 kg	Toate țesăturile, cu excepția articolelor din lână și a celor din țesături foarte delicate. Program pentru clătire și centrifugare.
Drain/Spin	7 kg	Toate țesăturile, cu excepția articolelor din lână și a celor din țesături foarte delicate. Program pentru centrifugare și evacuarea apei.
 Anti-Allergy	7 kg	Articole din bumbac alb. Acest program ajută la îndepărtarea germenilor și bacteriilor.
Baby Clothes	1,5 kg	Ciclu delicat adecvat pentru articolele sugariilor.
Silk	3 kg	Program special pentru articole din mătase și sintetice mixte.
 Wool	1,5 kg	Articole din lână care se spală la mașină, articole din lână și delicate care se spală manual.
Sport	3 kg	Articole sport.
 Outdoor	2 kg ¹⁾ 1 kg ²⁾	Articole sportive moderne de exterior.
Denim	2 kg	Haine denim.

1) Program de spălare.

2) Program de spălare și faza de impermeabilizare.

18. FIȘA CU INFORMAȚIILE PRODUSULUI CONFORM REGULAMENTĂRII U.E. 1369/2017

Fișă cu informațiile produsului

Marcă	ELECTROLUX
Model	EW6S347S, PNC914340363
Capacitatea nominală, în kg	7
Clasa de eficiență energetică	A+++
Consum de energie în kWh pe an, bazat pe 220 de cicluri standard de spălare pentru programe la 60 °C și 40 °C pentru rufe din bumbac, cu încărcătură completă și cu încărcătură parțială, și pe consumul în modurile cu consum redus de putere. Consumul real de energie depinde de condițiile de utilizare a aparatului.	174
Consumul de energie pentru programul standard la 60 °C pentru rufe din bumbac, cu încărcătură completă kWh	0.93
Consumul de energie pentru programul standard la 60 °C pentru rufe din bumbac, cu încărcătură parțială kWh	0.71
Consumul de energie pentru programul standard la 40 °C pentru rufe din bumbac, cu încărcătură parțială kWh	0.60
Consumul ponderat de putere în modul oprit, în W	0,48
Consumul ponderat de putere în modul inactiv, în W	0,48
Consum de apă în litri pe an, bazat pe 220 de cicluri standard de spălare pentru programe la 60 °C și 40 °C pentru rufe din bumbac, cu încărcătură completă și cu încărcătură parțială. Consumul real de apă depinde de condițiile de utilizare a aparatului.	10499
Clasa de eficiență a stoarcerii prin centrifugare, pe o scară de la G (eficiență minimă) la A (eficiență maximă)	B
Viteza maximă de centrifugare atinsă, în rpm	1351
Gradul de umiditate reziduală atins, în %	52
„Programul standard la 60 °C pentru rufe din bumbac” și „programul standard la 40 °C pentru rufe din bumbac” sunt programele standard de spălare de care sunt legate informațiile conținute de etichetă și de fișa produsului, că aceste programe sunt adecvate pentru curățarea rufelor de bumbac cu un grad normal de murdărie și că sunt cele mai eficiente programe în ceea ce privește consumul combinat de energie și de apă.	-
Durata programului pentru „programul standard la 60 °C pentru rufe din bumbac”, cu încărcătură completă, în minute	220

Durata programului pentru „programul standard la 60 °C pentru rufe din bumbac”, cu încărcătură parțială, în minute	185
Durata programului pentru „programul standard la 40 °C pentru rufe din bumbac”, cu încărcătură parțială, în minute	180
Durata modului inactiv, în minute	5
Emisiile de zgomot transmise prin aer, în dB(A) la spălare	58
Emisiile de zgomot transmise prin aer, în dB(A) la centrifugare	78
Aparat conceput să fie încadrat D/N	Nu

Informațiile oferite în tabelul de mai sus sunt conforme cu reglementarea Comisiei UE 1015/2010 de implementare a directivei 2009/125/CE.

19. INFORMAȚII PRIVIND MEDIUL

Reciclați materialele marcate cu simbolul

 Pentru a recicla ambalajele, acestea trebuie puse în containerele corespunzătoare. Ajuțați la protejarea mediului și a sănătății umane și la reciclarea deșeurilor din aparatele electrice și electrocasnice. Nu aruncați

aparatele marcate cu acest simbol  împreună cu deșeurile menajere. Returnați produsul la centrul local de reciclare sau contactați administrația orașului dvs.

OBSAH

1. BEZPEČNOSTNÉ INFORMÁCIE.....	42
2. BEZPEČNOSTNÉ POKYNY.....	44
3. INŠTALÁCIA.....	45
4. PRÍSLUŠENSTVO.....	49
5. POPIS VÝROBKU.....	49
6. OVLÁDACÍ PANEL.....	50
7. VOLIČE A TLAČIDLÁ.....	52
8. PROGRAMY.....	54
9. NASTAVENIA.....	59
10. PRED PRVÝM POUŽITÍM.....	60
11. KAŽDODENNÉ POUŽÍVANIE.....	60
12. TIPY A RADY.....	64
13. OŠETROVANIE A ČISTENIE.....	66
14. RIEŠENIE PROBLÉMOV.....	71
15. SPOTREBA.....	74
16. TECHNICKÉ ÚDAJE.....	74
17. RÝCHLY SPRIEVODCA.....	75
18. INFORMAČNÝ LIST K VÝROBKU PODĽA NARIADENIA EÚ 1369/2017.....	77

MYSLÍME NA VÁS

Ďakujeme, že ste si kúpili spotrebič značky Electrolux. Vybrali ste si výrobok, ktorý v sebe skrýva desaťročia odborných skúseností a inovácií. Je dômyselný a štýlový a pri jeho navrhovaní sme mysleli predovšetkým na vás. Pri každom použití si tak môžete byť istí, že dosiahnete vynikajúce výsledky.

Vitajte vo svete Electrolux.

Navštívte našu internetovú stránku, kde nájdete:



Tipy na používanie, brožúry, pokyny na riešenie problémov a informácie o údržbe:

www.electrolux.com/webselfservice



Zaregistrujte si výrobok a využívajte ešte lepšie služby:

www.registerelectrolux.com



Môžete si kúpiť príslušenstvo, spotrebný materiál a originálne náhradné diely pre váš spotrebič:

www.electrolux.com/shop

STAROSTLIVOSŤ A SLUŽBY ZÁKAZNÍKOM

Odporúčame, aby ste používali originálne náhradné diely.

Keď budete kontaktovať autorizované servisné stredisko, nezabudnite si pripraviť nasledujúce údaje: Model, číslo výrobku, sériové číslo.

Tieto informácie nájdete na typovom štítku.

 Varovanie/upozornenie – Bezpečnostné pokyny

 Všeobecné informácie a tipy

 Ochrana životného prostredia

Vyhradujeme si právo na zmeny bez predchádzajúceho upozornenia.

1. ⚠ BEZPEČNOSTNÉ INFORMÁCIE

Pred inštaláciou a používaním spotrebiča si pozorne prečítajte priložený návod na používanie. Výrobca nezodpovedá za zranenia ani za škody spôsobené nesprávnou montážou alebo používaním. Tieto pokyny uskladnite na bezpečnom a prístupnom mieste, aby ste do nich mohli v budúcnosti nahliadnuť.

1.1 Bezpečnosť detí a zraniteľných osôb

- Tento spotrebič smú používať deti staršie ako 8 rokov a osoby so zníženou fyzickou, zmyslovou alebo psychickou spôsobilosťou alebo nedostatkom skúseností a znalostí, iba ak sú pod dozorom zodpovednej osoby alebo ak boli zodpovednou osobou poučené o bezpečnom používaní spotrebiča a rozumejú prípadným rizikám.
- Deti medzi 3 a 8 rokmi a osoby s veľmi rozsiahlymi a zložitými hendikepmi nesmú mať prístup k spotrebiču, pokiaľ nie sú pod nepretržitým dozorom.
- Deti do 3 rokov nesmú mať prístup k spotrebiču, iba ak sú nepretržite pod dohľadom zodpovednej osoby.
- Nedovoľte, aby sa deti hrali so spotrebičom.
- Obaly vždy uschovajte mimo dosah detí a náležite ich zlikvidujte.
- Umývacie/pracie/čistiace prostriedky uschovajte mimo dosahu detí.
- Keď sú dvierka otvorené, nedovoľte deťom a domácim zvieratám, aby sa k nim priblížili.
- Ak má spotrebič detskú poistku, mala by byť zapnutá.
- Deti nesmú spotrebič bez dozoru čistiť ani vykonávať žiadnu údržbu na spotrebiči.

1.2 Všeobecná bezpečnosť

- Nemeňte technické parametre tohto spotrebiča.

- Tento spotrebič je určený na používanie v domácnosti a podobnom prostredí, ako sú napr.:
 - kuchynky pre zamestnancov v obchodoch, kanceláriách a iných pracovných prostrediach,
 - pre klientov v hoteloch, moteloch, nocľahoch s raňajkami a inom obytnom prostredí,
 - spoločné priestory v bytových blokoch alebo samoobslužných práčovniach.
- Neprekračujte maximálnu náplň 7 kg (pozrite si kapitolu „Tabuľka programov“).
- Prevádzkový tlak vody v mieste vstupu vody z prípojky musí byť v rozmedzí od 0,5 bar (0,05 MPa) do 8 bar (0,8 MPa).
- Vetrací otvor v dolnej časti spotrebiča nesmie byť zakrytý kobercom, podložkou ani inou pokrývkou podlahy.
- Spotrebič treba zapojiť do vodovodnej siete pomocou novej dodanej súpravy hadíc alebo iných nových súprav hadíc dodaných autorizovaným servisným strediskom.
- Staré súpravy hadíc sa nesmú opätovne použiť.
- Ak je poškodený elektrický napájací kábel, musíte ho dať vymeniť u výrobcu, v autorizovanom servisnom stredisku alebo u kvalifikovanej osoby, aby sa predišlo nebezpečenstvu.
- Pred vykonávaním údržby spotrebič vypnite a vytiahnite jeho zástrčku zo sieťovej zásuvky.
- Na čistenie spotrebiča nepoužívajte prúd vody pod tlakom a/alebo paru.
- Vyčistíte spotrebič vlhkou handrou. Používajte iba neutrálne saponáty. Nepoužívajte abrazívne výrobky, špongie s abrazívnou vrstvou, rozpúšťadlá ani kovové predmety.

2. BEZPEČNOSTNÉ POKYNY

2.1 Inštalácia



Inštalácia musí byť v súlade s príslušnými nariadeniami v danej krajine.

- Odstráňte všetky časti obalu a prepravné skrutky vrátane gumeného puzdra s plastovou rozpernou vložkou.
- Prepravné skrutky uschovajte na bezpečnom mieste. V prípade budúceho presunu spotrebiča ich budete musieť opäť naskrutkovať, aby ste zablokovaním bubna zabránili vnútornému poškodeniu.
- Vždy dávajte pozor, ak presúvate spotrebič, pretože je ťažký. Vždy používajte ochranné rukavice a uzavretú obuv.
- Dodržiavajte pokyny na inštaláciu dodané so spotrebičom.
- Neinštalujte ani nepoužívajte poškodený spotrebič.
- Spotrebič neinštalujte ani nepoužívajte na miestach, kde môže byť teplota nižšia ako 0 °C alebo kde je spotrebič vystavený poveternostným vplyvom.
- Podlaha, kde má byť spotrebič umiestnený, musí byť rovná, stabilná, čistá a odolná voči vyššej teplote.
- Zabezpečte prúdenie vzduchu medzi spotrebičom a podlahou.
- Po umiestnení spotrebiča do konečnej trvalej polohy skontrolujte pomocou vodováhy, či je vo vodorovnej polohe. Ak nie je vo vodorovnej polohe, zvýšte alebo znížte nožičky podľa potreby.
- Spotrebič neinštalujte priamo nad odtok v podlahe.
- Spotrebič nepostrekujte vodou a nevystavujte ho nadmernej vlhkosti.
- Spotrebič neinštalujte tam, kde dverka spotrebiča nemožno úplne otvoriť.
- Pod spotrebič nedávajte zatvorenú nádobu na zachytávanie eventuálne unikajúcej vody. Informácie o povolenom príslušenstve vám poskytnú autorizované servisné stredisko.

2.2 Zapojenie do elektrickej siete



VAROVANIE!

Nebezpečenstvo požiaru a zásahu elektrickým prúdom.

- Spotrebič musí byť uzemnený.
- Vždy používajte správne nainštalovanú zásuvku odolnú proti nárazom.
- Uistite sa, že parametre na typovom štítku sú kompatibilné s elektrickým napätím zdroja napájania.
- Nepoužívajte viaczásuvkové adaptéry ani predlžovacie káble.
- Uistite sa, že zástrčka a prírodný elektrický kábel nie sú poškodené. Ak prírodný elektrický kábel spotrebiča treba vymeniť, túto operáciu smie urobiť iba pracovník autorizovaného servisného strediska.
- Sieťovú zástrčku pripojte do sieťovej zásuvky až po dokončení inštalácie. Po inštalácii sa uistite, že máte prístup k sieťovej zástrčke.
- Nedotýkajte sa elektrického napájacieho kábla ani jeho zástrčky mokrymi rukami.
- Spotrebič neodpájajte ťahaním za napájací kábel. Vždy ťahajte za sieťovú zástrčku.

2.3 Pripojenie na vodovodné potrubie

- Vodné hadice nesmiete poškodiť.
- Pred pripojením k novým potrubiam alebo potrubiam, ktoré boli opravené alebo vybavené novými zariadeniami (vodomery atď.), nechajte vodu stiecť, kým nebude čistá a číra.
- Uistite sa, že počas alebo po prvom použití spotrebiča neuniká viditeľne voda.
- Ak je prírodná hadica príliš krátka, nepoužívajte predlžovaciu hadicu. Obráťte sa na autorizované servisné stredisko a požiadajte o výmenu prírodnej hadice.
- Pri rozbaľovaní spotrebiča môže dôjsť k vytečeniu vody z odtokovej hadice.

- Je to spôsobené použitím vody pri testovaní spotrebičov v továrni.
- Odtokovú hadicu môžete predĺžiť na dĺžku max. 400 cm. Ak potrebujete inú odtokovú hadicu, prípadne ju chcete predĺžiť, obráťte na autorizované servisné stredisko.
 - Po inštalácii sa uistite, že máte prístup k vodovodnému kohútiku.

2.4 Používanie



VAROVANIE!

Hrozí nebezpečenstvo poranenia, zásahu elektrickým prúdom, požiaru, popálenín alebo poškodenia spotrebiča.

- Dodržiavajte bezpečnostné pokyny na obale umývacieho prostriedku.
- Horľavé produkty alebo predmety, ktoré obsahujú horľavé látky, nekladajte do spotrebiča, do jeho blízkosti ani naň.
- Neperte tkaniny silne znečistené olejom, masnotou alebo inými masnými látkami. Môže dôjsť k poškodeniu gumených dielov práčky. Takúto bielizeň pre pranie v práčke predperť v rukách.

3. INŠTALÁCIA



VAROVANIE!

Pozrite si kapitoly ohľadne bezpečnosti.

3.1 Rozbalenie

1. Odstráňte vonkajšiu fóliu. V prípade potreby použite nôž.

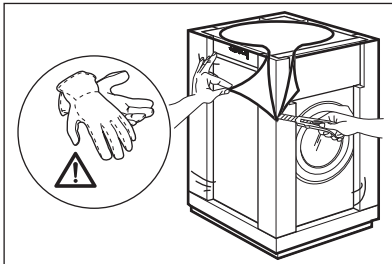

- Počas spusteného programu sa nedotýkajte skla dvierok. Sklo môže byť horúce.
- Uistite sa, že ste z bielizne odstránili všetky kovové predmety.

2.5 Servis

- Ak treba dať spotrebič opraviť, obráťte sa na autorizované servisné stredisko.
- Používajte iba originálne náhradné diely.

2.6 Likvidácia



VAROVANIE!

Hrozí nebezpečenstvo poranenia alebo udusenía.

- Spotrebič odpojte od elektrickej siete a prívodu vody.
- Prívodný elektrický kábel odrežte blízko pri spotrebiči a zlikvidujte ho.
- Odstráňte západku dvierok, aby ste zabránili uviaznutiu detí a domácich zvierat v bubne.
- Spotrebič zlikvidujte v súlade s miestnymi požiadavkami na recykláciu elektrických a elektronických spotrebičov (WEEE).

2. Odstráňte kartónový vrch a polystyrénový obal.

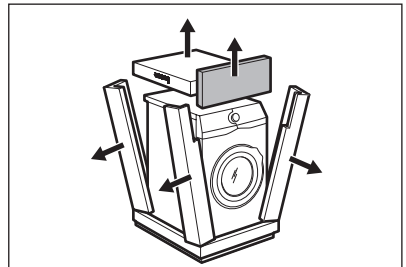

3. Dvierka otvorte. Vyberte všetku bielizeň z bubna.

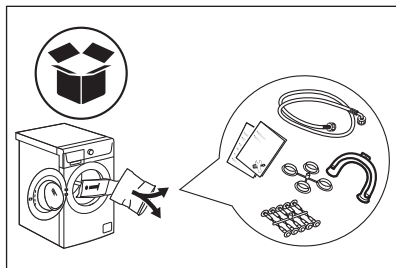

4. Jeden z polystyrénových obalových prvkov položte na podlahu za spotrebič. Opatrne položte spotrebič na jeho zadnú stranu.

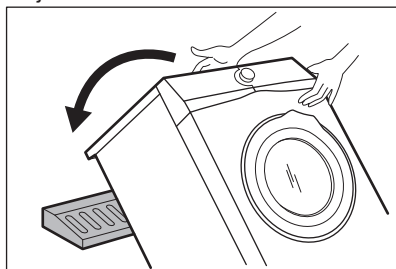

5. Odstráňte dolnú polystyrénovú ochranu.

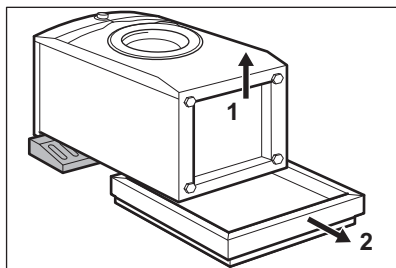

6. Odoberte dolný kryt na pracovnej ploche. Pomocou upevňovacích klípkov, ktoré nájdete vo vrecku s návodom na používanie, pripevnite kryt k spodnej časti spotrebiča.

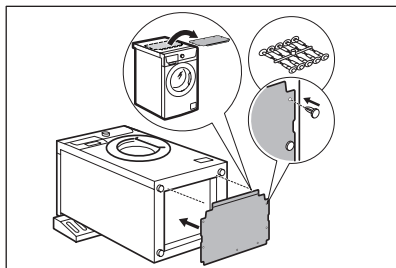

7. Vráťte spotrebič späť do vzpriamenej polohy. Napájací kábel a odtokovú hadicu uvoľnite z držiaka.

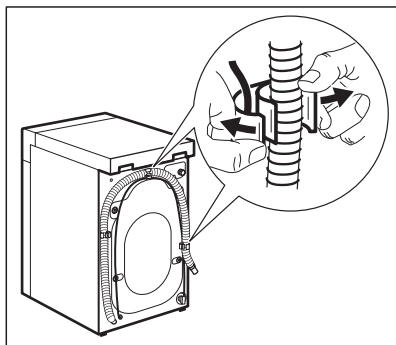

VAROVANIE!

Môže dôjsť k vytečeniu vody z odtokovej hadice. Bolo to spôsobené testovaním práčky v továrni.

8. Odstráňte štyri prepravné skrutky a vytiahnite plastové rozpery.

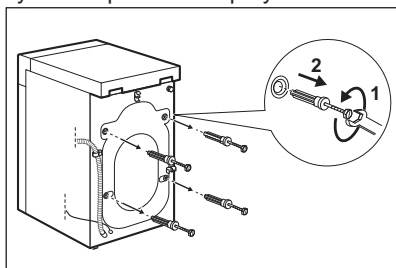

9. Do otvorov založte plastové vrchnáčky, ktoré nájdete v sáčku s návodom na použitie.

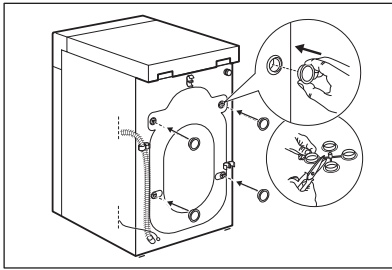

- i** **Odporúčame, aby ste si obaly a prepravné skrutky odložili pre prípady, keď budete spotrebič premiestňovať.**

3.2 Umiestnenie a vyrovnanie do vodorovnej polohy

Správne upravte spotrebič, aby ste predišli vibráciám, huku a pohybu spotrebiča počas prevádzky.

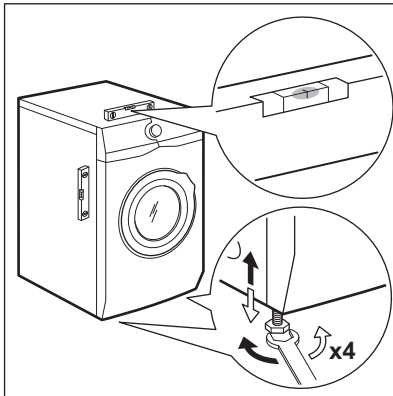

1. Spotrebič nainštalujte na plochú a tvrdú podlahu. Spotrebič musí byť vo vodorovnej polohe a stabilný. Uistite sa, že sa spotrebič nedotýka steny ani iných jednotiek a že je dostatočná cirkulácia vzduchu pod spotrebičom.
2. Úroveň nastavte uvoľnením alebo utiahnutím nožičiek. Všetky nožičky musia stáť pevne na podlahe.



VAROVANIE!

Spotrebič nevyrovnávajte podložením kartónu, drevených blokov alebo podobných materiálov pod nožičky spotrebiča.

3.3 Prívodná hadica



VAROVANIE!

Uistite sa, že nie sú poškodené hadice a že nedochádza k únikom zo spojok. Ak je prívodná hadica príliš krátka, nepoužívajte predlžovaciu hadicu. Obráťte sa na servisné stredisko a požiadajte o výmenu prívodnej hadice.

1. Pripojte prívodnú hadicu na zadnú stranu spotrebiča.

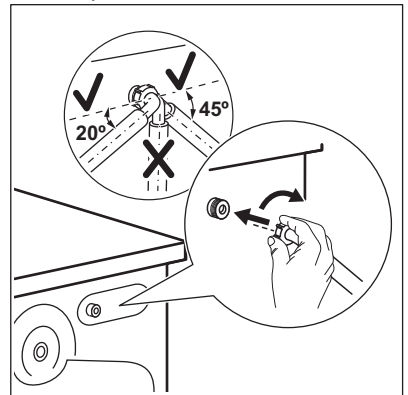

2. Umiestnite ju doľava alebo doprava, v závislosti od polohy vodovodného kohútika. Uistite sa, že prívodná hadica nie je vo vertikálnej polohe.
3. V prípade potreby uvoľnite kruhový maticu a nastavte správnu polohu.
4. Prívodnú hadicu pripojte k vodovodnému kohútiku so studenou vodou s 3/4" závitom.

3.4 Vypúšťanie vody

Priamo do odtokového potrubia vo výške aspoň 600 mm a najviac 1 000 mm.

- i** Odtokovú hadicu môžete predĺžiť na dĺžku max. 4 000 mm. Ak potrebujete inú odtokovú hadicu, prípadne ju chcete predĺžiť, obráťte na autorizované servisné stredisko.

Odtokovú hadicu je možné pripojiť viacerými spôsobmi:

1. Na odtokovej hadici vytvorte tvar U a hadicu umiestnite do plastového držiaka.

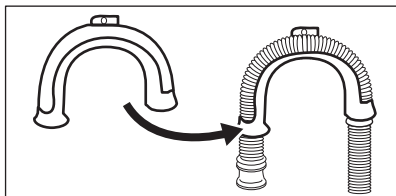

2. Na hrane umývadla – upevnite držiak o vodovodný kohútik alebo na stenu.

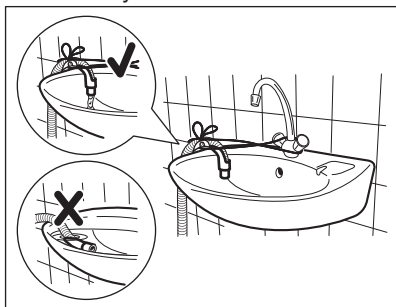

- i** Uistite sa, že plastový držiak je počas vypúšťania spotrebiča nehybný a že koniec odtokovej hadice nie je ponorený vo vode. Môže dôjsť k návratu špinavej vody do spotrebiča.

3. Ak vyzerá koniec odtokovej hadice takto (pozrite si obrázok), môžete ho zatlačiť priamo do odtokového potrubia.

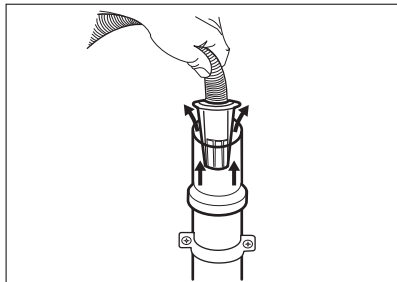

4. Na stúpacie potrubie s vetracím otvorom – vložte odtokové potrubie priamo na výpustnú hadicu. Pozrite si príslušný obrázok.

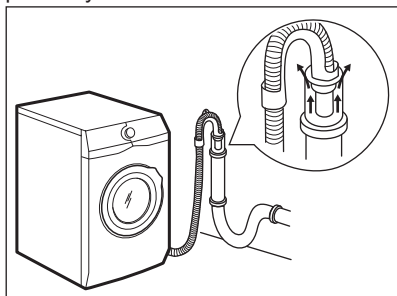

- i** Koniec odtokovej hadice musí byť vždy odvetraný, t. j. vnútorný priemer odtokového potrubia (min. 38 mm – min. 1,5") musí byť väčší ako vonkajší priemer odtokovej hadice.

5. Bez plastového držiaka hadice, do sifónu umývadla – Odtokovú hadicu pripojte k prípojke sifónu a utiahnite svorkou. Pozrite si príslušný obrázok.

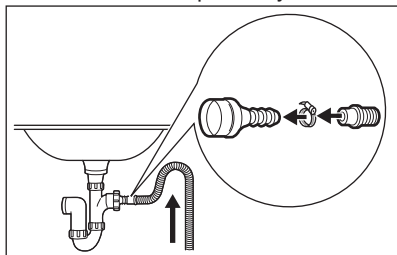

Uistite sa, že odtoková hadica vytvára slučku, aby sa čiastočky nedostali z umývadla do spotrebiča.

6. Hadicu umiestnite priamo do zabudovaného odtokového potrubia v stene miestnosti, hadicu treba prichytiť svorkou.

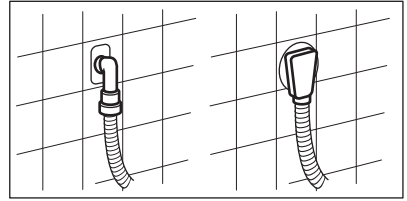

4. PRÍSLUŠENSTVO

4.1 Súprava upevňovacích doštičiek (4055171146)

K dispozícii u autorizovaného predajcu.

Ak spotrebič inštalujete na podstavec, zaistíte spotrebič upevňovacími doštičkami.

Pozorne si prečítajte pokyny dodávané s príslušenstvom.

4.2 Dostupné na stránke www.electrolux.com/shop alebo od autorizovaného predajcu

- i** Zachovanie bezpečnostných štandardov spotrebiča zaručí iba vhodné príslušenstvo schválené spoločnosťou ELECTROLUX. Pri použití neschválených dielov zanikajú akékoľvek nároky na reklamácie.

5. POPIS VÝROBKU

5.1 Prehľad spotrebiča

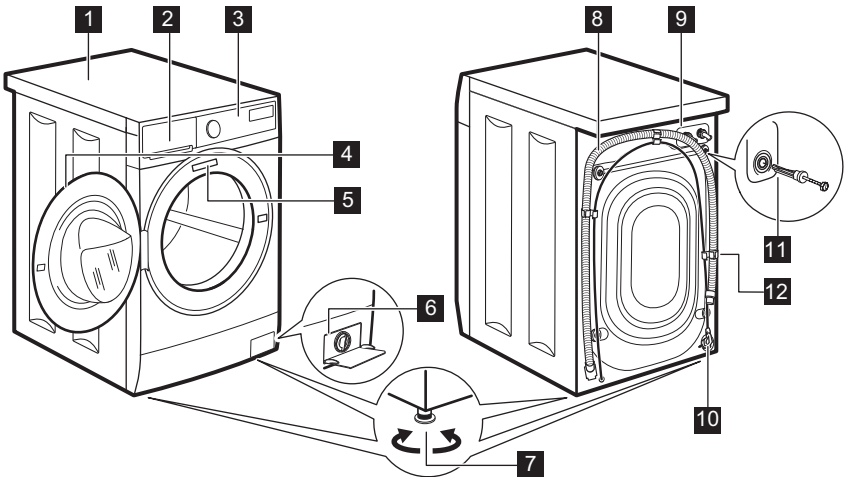

- | | |
|--|-------------------------|
| 1 Pracovná plocha | 3 Ovládací panel |
| 2 Dávkovač pracieho prostriedku | 4 Rukoväť dverok |

- 5 Typový štítok
- 6 Filter vypúšťacieho čerpadla
- 7 Nôžky na vyrovnanie spotrebiča
- 8 Odtoková hadica
- 9 Prípojka prítokovej hadice
- 10 Elektrický kábel
- 11 Prepravné skrutky
- 12 Podpora hadice

6. OVLÁDACÍ PANEL

6.1 Špeciálne funkcie

Vaša nová práčka spĺňa všetky požiadavky na moderné a účinné ošetrovanie bielizne pri nízkej spotrebe vody, energie a pracného prostriedku a postará sa o bielizeň.

- Vďaka voliteľnej funkcii **Jemné+** sa aviváž rovnomerne rozloží v bielizni a prenikne hlboko do jednotlivých vlákien bielizne, čím zabezpečí perfektnú jemnosť.

- Para je rýchly a jednoduchý spôsob osvieženia oblečenia. Jemný parný program odstráni pachy a zníži pokrčenie bielizne. Žehlenie bude jednoduchšie!
- Technológia **SensiCare System** automaticky upraví trvanie programu podľa bielizne v bubne, aby ste dosiahli perfektné výsledky prania v čo najkratšom čase.

6.2 Popis ovládacieho panela

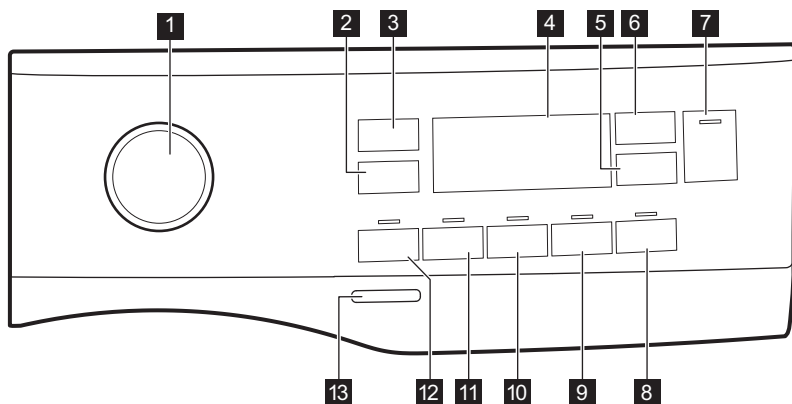

- 1 Volič programov
- 2 Dotykové tlačidlo voliteľnej funkcie zníženia rýchlosti odstreďovania 
- 3 Dotykové tlačidlo teploty 
- 4 Displej
- 5 Dotykové tlačidlo posunutého štartu 
- 6 Dotykové tlačidlo Time Manager 
- 7 Dotykové tlačidlo Štart/Prestávka 
- 8 Dotykové tlačidlo Jedn. žehlenie 
- 9 Dotykové tlačidlo Jemný Plus 
- 10 Dotykové tlačidlo Extra plákanie 
- 11 Dotykové tlačidlo Škvrny 
- 12 Dotykové tlačidlo Predpieranie 
- 13 Tlačidlo Zap/Vyp

6.3 Displej

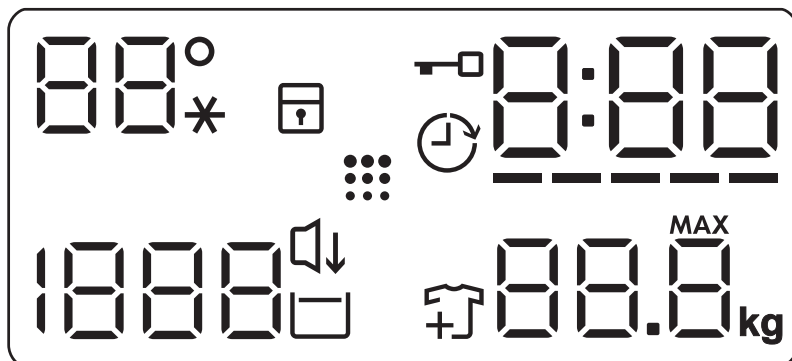

88° --*	Oblasť teploty: Ukazovateľ teploty Ukazovateľ studenej vody
	Ukazovateľ detskej poistky.
	Ukazovateľ posunutého štartu.
	Ukazovateľ zablokovaných dveriek.
0:00	Digitálny ukazovateľ môže zobrazovať: <ul style="list-style-type: none"> • Trvanie programu (napr. 2:40). • Posunutý štart (napr. 2h). • Koniec cyklu (0:00). • Výstražný kód (napr. E20).
-----	Pásikový ukazovateľ úrovne funkcie Time Manager.
88.8 ^{MAX} kg	Ukazovateľ maximálnej hmotnosti bielizne.
	Ukazovateľ pridania odevov. Rozsvieti sa na začiatku fázy prania, kým ešte môže používateľ pozastaviť spotrebič a pridať viac bielizne.
	Ukazovateľ čistenia bubna.
	Ukazovateľ Noc.
	Ukazovateľ funkcie Plákanie stop.
1888 ---	Oblasť odstredovania: Ukazovateľ rýchlosti odstredovania Ukazovateľ funkcie Bez odstredovania. Fáza odstredovania je vypnutá.

7. VOLIČE A TLAČIDLÁ

7.1 Úvod



Voliteľné funkcie/funkcie nie sú dostupné so všetkými pracími programami. Skontrolujte kompatibilitu medzi voliteľnými funkciami/ funkciami a pracími programami v „Tabuľke programov“. Voliteľná funkcia/funkcia môže vylúčiť inú. V takomto prípade vám spotrebič neumožní nastaviť nekompatibilné voliteľné funkcie/funkcie.

7.2 Zap/Vyp

Podržte toto tlačidlo stlačené niekoľko sekúnd, aby ste zapli alebo vypli spotrebič. Zaznejú dva rozdielne tóny, keď sa spotrebič zapína alebo vypína.

Pretože funkcia pohotovostného režimu automaticky vypne spotrebič po niekoľkých minútach, aby sa znížila spotreba energie, budete musieť znovu zapnúť spotrebič.

Podrobnejšie informácie nájdete v odseku o pohotovostnom režime v kapitole Každodenné používanie.

7.3 Teplota

Po výbere pracieho programu spotrebič automaticky navrhne predvolenú teplotu.

Opakovane stlačte tlačidlo, až kým sa na displeji nezobrazí požadovaná teplota.

Keď sa na displeji zobrazia ukazovatele _ _ *, spotrebič nezohrieva vodu.

7.4 Odstred'ovanie

Keď nastavíte program, spotrebič automaticky nastaví maximálnu povolenú rýchlosť odstred'ovania okrem programu Denim. Pomocou tejto funkcie môžete zmeniť predvolenú rýchlosť odstred'ovania.

Opakovaným stláčaním tohto tlačidla:

- **Zníženie rýchlosti odstred'ovania.**

Displej zobrazí iba rýchlosti

odstred'ovania dostupné pre nastavený program.

- **Ďalšie voliteľné funkcie odstred'ovania****Bez odstred'ovania**

— — —

Nastavením tejto funkcie zrušíte všetky fázy odstred'ovania. Spotrebič vykoná iba fázu vypúšťania zvoleného pracieho programu. Túto funkciu nastavte pre veľmi jemnú bielizeň. Počas plákania sa pri niektorých pracích programoch použije viac vody

- Zapnite voliteľnú funkciu **Plákanie**



Stop 



Záverečné odstred'ovanie neprebehne. Voda z posledného plákania sa nevypustí, aby sa predišlo pokrčeniu bielizne. Prací program sa skončí s vodou v bubne.



Na displeji sa zobrazí ukazovateľ . Dvierka zostanú zablokované a bubon sa bude pravidelne otáčať, aby sa znížilo pokrčenie. Ak chcete dvierka otvoriť, musíte vypustiť vodu. Ak sa dotknete tlačidla Štart/ Prestávka, spotrebič vykoná fázu odstred'ovania a vypustí vodu.



Spotrebič vypustí vodu automaticky približne po 18 hodinách.

- Zapnite voliteľnú funkciu **Noc**  . Priebežná a záverečná fáza odstred'ovania budú zrušené a program skončí s vodou v bubne. To pomôže znížiť pokrčenie.

Na displeji sa zobrazí ukazovateľ  . Dvierka zostanú zablokované. Bubon sa bude pravidelne otáčať, aby obmedzil krčenie bielizne. Ak chcete dvierka otvoriť, musíte vypustiť vodu. Keďže je program veľmi tichý, je vhodný na použitie v noci, keď sú nižšie sadzby za elektrinu. Pri niektorých programoch sa plákanie vykonáva s väčším množstvom vody. Ak sa dotknete tlačidla Štart/

Prestávka  , spotrebič vykoná iba fázu vypúšťania.

-  Spotřebič vypustí vodu automaticky približne po 18 hodinách.

7.5 Predpieranie

Pomocou tejto funkcie pridáte k praciemu programu fázu predpierania.

Rozsvieti sa príslušný ukazovateľ nad dotykovým tlačidlom.

- Ak zvolíte túto voliteľnú funkciu, pridá sa k cyklu fáza predpierania pri 30 °C pred fázou prania. Táto voliteľná funkcia sa odporúča pre silne znečistenú bielizeň, predovšetkým s obsahom piesku, prachu, blata a iných pevných častíc.

-  Voliteľné funkcie môžu predĺžiť trvanie programu.

7.6 Škvrnny

Dotykom tohto tlačidla pridáte do programu fázu odstraňovania škvŕn.

Rozsvieti sa príslušný ukazovateľ nad dotykovým tlačidlom.

Túto funkciu použite na bielizeň s odolnými škvŕnami.

Keď nastavíte túto funkciu, do priehradky  dajte odstraňovač škvŕn.

-  Táto voliteľná funkcia predlžuje trvanie programu. Táto funkcia nie je k dispozícii pri teplotách nižších ako 40 °C.

7.7 Trvalá voľba Extra plákanie

S touto voliteľnou funkciou môžete pridať k zvolenému praciemu programu niekoľko plákaní.

Túto voliteľnú funkciu použite pre ľudí s alergiami na zvyšky pracieho prostriedku a s citlivou pokožkou.

-  Táto voliteľná funkcia predlžuje trvanie programu.

Rozsvieti sa príslušný ukazovateľ nad dotykovým tlačidlom a zostane tiež natrvalo svietiť počas ďalších cyklov, kým nebude táto voliteľná funkcia deaktivovaná.

7.8 Trvalá voľba Jemné+

Nastavte voliteľnú funkciu na optimalizáciu dávkovania aviváže a zlepšenie jemnosti tkanín.

Odporúča sa pri použití aviváže.

-  Táto voliteľná funkcia predlžuje trvanie programu.

Rozsvieti sa príslušný ukazovateľ nad dotykovým tlačidlom a zostane tiež natrvalo svietiť počas ďalších cyklov, kým nebude táto voliteľná funkcia deaktivovaná.

7.9 Jednoduché žehlenie

Spotřebič opatrne vyperie a odstredí bielizeň, čím zabráni jej pokrčeniu.



Spotřebič zníži rýchlosť odstreďovania, použije viac vody a prispôsobí trvanie programu podľa typu bielizne.

Rozsvieti sa príslušný ukazovateľ.

7.10 Posunutý štart

S touto voliteľnou funkciou môžete odložiť spustenie programu na vhodnejší čas.

Opakovane stlačte tlačidlo a nastavte požadované posunutie. Čas sa zvyšuje v 1-hodinových intervaloch až po 20 hodín.

Na displeji sa zobrazuje ukazovateľ  a zvolený čas posunutia. Po dotknutí sa tlačidla Štart/Prestávka  začne spotřebič odpočítavanie a dvierka sú zablokované.

7.11 Time Manager (Úprava času)

S touto voliteľnou funkciou môžete skrátiť trvanie programu v závislosti od veľkosti náplne a stupňa znečistenia.

Po nastavení pracieho programu sa na displeji zobrazí jeho štandardné trvanie a bliká -----.

Dotykom tlačidla Time manager  skrátime trvanie programu podľa vašich potrieb. Na displeji sa zobrazí trvanie nového programu a náležite sa zníži počet čiarok.

----- vhodné na celú náplň bežne znečistených odevov.

----- rýchly cyklus pre celú náplň mierne znečistených odevov.

----- veľmi rýchly cyklus pre menšiu mierne znečistenú náplň (odporúča sa max. polovičná náplň).

- najkratší cyklus na osvieženie malého množstva bielizne.

Funkcia Time Manager (Úprava času) je dostupná iba pri programoch uvedených v tabuľke.

ukazovateľ	Cotton	Cotton Eco 	Synthetics
----- 1)	■	■	■
-----	■	■	■
----	■	■	■
---	■	■	■
--	■	■	■
-	■	■	■

1) Predvolené trvanie pre všetky programy.



7.12 Štart/Prestávka



Stlačte tlačidlo Štart/Prestávka  na spustenie, pozastavenie spotrebiča alebo prerušenie spusteného programu.





8. PROGRAMY

8.1 Tabuľka programov

Program Predvolená teplota Teplotný rozsah	Referenčná rýchlosť odstreďovania Rozsah rýchlosti odstreďovania	Maximálna hmotnosť náplne	Popis programu (Druh náplne a úroveň znečistenia)
Cotton 40 °C 90 °C – studená voda	1400 ot./min (1400- 400)	7 kg	Biela a farebná bavlna. Bežné a silné znečistenie.
Cotton Eco  1) 40 °C 60 °C – 40 °C	1400 ot./min (1400- 400)	7 kg	Biela bavlna a farebne stála bavlna. Bežné znečistenie. Spotreba energie sa zníži a trvanie pracieho programu sa predĺži, čo zabezpečí dobré výsledky prania.
Synthetics 40 °C 60 °C – studená voda	1200 ot./min (1200 - 400)	3 kg	Syntetické alebo zmesové tkaniny. Bežné znečistenie.

Program Predvolená teplota Teplotný rozsah	Referenčná rýchlosť odstreďovania Rozsah rýchlosti odstreďovania	Maximálna hmotnosť náplne	Popis programu (Druh náplne a úroveň znečistenia)
Delicate 40 °C 40 °C – studená voda	1200 ot./min (1200- 400)	1,5 kg	Jemné tkaniny ako akryl, viskóza a zmiešané tkaniny, ktoré si vyžadujú šetrné pranie. Bežné znečistenie.
Rapid 14min 30 °C	800 ot./min (800- 400)	1 kg	Syntetické a zmesové tkaniny. Mierne znečistená bielizeň a bielizeň určená na osvieženie.
Rinse	1400 ot./min (1400- 400)	7 kg	Všetky tkaniny, okrem vlnenej a veľmi jemnej bielizne. Program na plákanie a odstreďovanie bielizne. Prednastavená rýchlosť odstreďovania sa vzťahuje na programy pre bavlnenú bielizeň. Rýchlosť odstreďovania znížte podľa druhu bielizne. V prípade potreby pridajte plákania nastavením voliteľnej funkcie Extra plákanie. Pri odstreďovaní s nízkymi otáčkami vykoná spotrebič jemné plákanie a krátke odstredenie.
Drain/Spin	1400 ot./min (1400 -400)	7 kg	Odstreďovanie bielizne a odčerpanie vody z bubna. Všetky tkaniny, okrem vlnenej a veľmi jemnej bielizne.
Anti-Allergy  60 °C	1400 ot./min (1400 - 400)	7 kg	Biela bavlnená bielizeň. Tento program odstraňuje mikroorganizmy, pretože počas fázy prania na niekoľko minút teplota vystúpi nad 60 °C. To pomáha odstrániť mikróby, baktérie, mikroorganizmy a častice. Pridaná para spolu s dodatočnou fázou odstreďovania zabezpečí správne odstránenie zvyškov pracieho prostriedku a peľu/alergénov, vďaka čomu bude bielizeň vhodná pre jemnú a citlivú pokožku.
Baby Clothes 40 °C 40 °C – studená voda	1200 ot./min (1200 - 400)	1,5 kg	Šetrný cyklus vhodný pre detské oblečenie. Vysoká hladina vody a jemný pohyb pri fáze prania chráni farby a vlákna.
Silk  30 °C	800 ot./min (800 - 400)	3 kg	Špeciálny program na hodváb a zmesové syntetické materiály.

Program Predvolená teplota Teplotný rozsah	Referenčná rýchlosť odstreďovania Rozsah rýchlosti odstreďovania	Maximálna hmotnosť náplne	Popis programu (Druh náplne a úroveň znečistenia)
Wool   40 °C 40 °C – studená voda	1200 ot./min (1200- 400)	1,5 kg	Vlna vhodná na pranie v práčke, vlna určená na ručné pranie a iné tkaniny s označením «hand washing» pre ručné pranie.²⁾
Sport 30 °C 40 °C – studená voda	1200 ot./min (1200 - 400)	3 kg	Syntetická športová bielizeň. Tento program je navrhnutý na jemné pranie moderných outdoorových športových odevov a je tiež vhodný na úbor na cvičenie, bicyklovanie, behanie a podobne.

Program Predvolená teplota Teplotný rozsah	Referenčná rýchlosť odstredovania Rozsah rýchlosti odstredovania	Maximálna hmotnosť náplne	Popis programu (Druh náplne a úroveň znečistenia)
Outdoor  30 °C 40 °C – studená voda	1200 ot./min (1200- 400)	2 kg ³⁾ 1 kg ⁴⁾	<p> Nepoužívajte avivážne prostriedky a uistite sa, že v dávkovači pracieho prostriedku nie sú žiadne zvyšky aviváže.</p> <p>Syntetické športové odevy. Tento program je navrhnutý na jemné pranie moderných outdoorových športových odevov a je tiež vhodný na úbor na cvičenie, bicyklovanie, behanie a podobne. Odporúčané množstvo bielizne je 2 kg.</p> <p>Nepremokavé, vode odolné priedušné a vodoodpudivé tkaniny. Tento program sa môže použiť aj ako cyklus obnovy odpudzovania vody, špeciálne navrhnutý na starostlivosť o oblečenie s hydrofóbnou vrstvou. Ak chcete spustiť cyklus obnovy odpudzovania vody, postupujte nasledovne:</p> <ul style="list-style-type: none"> • Prací prostriedok nalejte do priehradky . • Nalejte špeciálny obnovovač odpudzovania vody pre tkaniny do priehradky na aviváž v zásuvke . • Množstvo bielizne znížte na 1 kg. <p> Aby ste ešte viac zlepšili účinok vodoodpudivého prípravku, vysušte bielizeň v sušičke nastavením programu sušenia Outdoor (ak je k dispozícii a štítok so symbolom starostlivosti povoľuje sušenie v sušičke).</p>

Program									
Baby Clothes	■	■	■		■	■		■	
Silk	■	■						■	
Wool	■	■	■					■	
Sport	■	■	■		■			■	
Outdoor	■	■	■				■		■
Denim	■	■	■	■			■	■	■

8.2 Woolmark Apparel Care – Modrý



Cyklus prania vlny tohto spotrebiča bol schválený spoločnosťou The Woolmark Company na pranie vlnených odevov, ktoré sú označené symbolom ručného prania «hand wash», za predpokladu, že odevy sa perú v súlade s pokynmi výrobcu tejto práčky. Pri sušení a ďalšej starostlivosti o odevy postupujte podľa pokynov na štítku. M1460

Symbol Woolmark je v mnohých krajinách certifikačnou obchodnou značkou.

9. NASTAVENIA

9.1 Zvukové signály

Tento spotrebič je vybavený rôznymi zvukovými signálmi, ktoré sa zapnú keď:

- zapnete spotrebič (osobitný krátky tón),
- vypnete spotrebič (osobitný krátky tón),
- sa dotknete tlačidiel (zvuk kliknutia),
- urobíte chybnú voľbu (3 krátke zvuky),
- Po dokončení programu (sekvencia zvukov v trvaní asi 2 minút),
- Spotrebič má poruchu (sekvencia krátky zvukov v trvaní asi 5 minút).

Ak chcete **vypnúť/zapnúť** zvukové signály pri skončení programu, dotknite sa tlačidla a tlačidla súčasne na približne 2 sekúnd. Na displeji sa zobrazí On/Off

Aj keď zvukové signály vypnete, zaznejú pri poruche spotrebiča.

9.2 Detská poistka

Pomocou tejto voľiteľnej funkcie môžete zabrániť deťom hrať sa s ovládacím panelom.

- Ak chcete **zapnúť/vypnúť** túto voľiteľnú funkciu, stlačte tlačidlo kým sa na displeji **ne zobrazí/ nezhasne** .

Spotrebič bude voliť túto voľiteľnú funkciu potom, ako ju vypnete.

Funkcia detskej poistky nie je k dispozícii prvých osem sekúnd po zapnutí spotrebiča.

10. PRED PRVÝM POUŽITÍM

1. Uistite sa, že je dostupná elektrická energia a vodovodný kohútik je otvorený.
 2. Nalejte 2 litre vody do priehradky pracieho prostriedku označenej ako **2**.
- Týmto postupom sa aktivuje odtokový systém.
3. Do priehradky označenej ako **2** pridajte malé množstvo pracieho prostriedku.
 4. Nastavte a spustite program pre bavlnu s najvyššou teplotou bez bielizne v bubne.
- Týmto odstránite prípadné nečistoty z bubna a nádrže.

11. KAŽDODENNÉ POUŽÍVANIE



VAROVANIE!

Pozrite si kapitoly ohľadne bezpečnosti.

11.1 Zapnutie spotrebiča

1. Zástrčku spotrebiča zapojte do zásuvky elektrickej siete.
2. Otvorte vodovodný ventil. Zaznie krátky tón.

Na displeji sa zobrazí dĺžka trvania cyklu.

11.2 Vloženie bielizne

1. Otvorte dvierka spotrebiča.
2. Skôr ako bielizeň vložíte do spotrebiča, poriadne ju vytraste.
3. Bielizeň vkladajte do bubna po jednom.

Do bubna nevkladajte príliš veľa bielizne.

4. Pevne zatvorte dvierka.

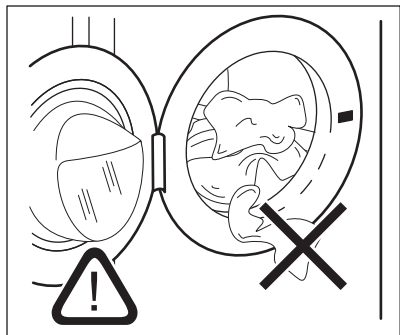

UPOZORNENIE!

Uistite sa, že medzi tesnením a dvierkami nezostala zachytená bielizeň, aby ste predišli riziku úniku vody alebo poškodenia bielizne.



Pranie bielizne silne znečistenej olejom alebo tukom by mohlo poškodiť gumené časti práčky.

11.3 Používanie pracích prostriedkov a prídavných prostriedkov

1. Odmerajte správne množstvo pracieho prostriedku a aviváže.
2. Do priehradiek pridajte prací prostriedok a aviváž.
3. Opatrne zatvorte zásuvku na prací prostriedok

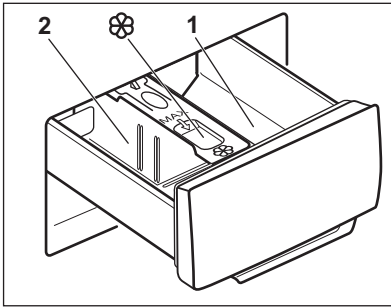
**UPOZORNENIE!**

Používajte iba pracie prostriedky určené pre práčky.



Vždy dodržiavajte pokyny uvedené na obale pracích prostriedkov.

1 Priehradka na prací prostriedok pre fázu predpierania alebo program namáčania (ak je k dispozícii). Prací prostriedok na predpieranie a namáčanie pridajte pred spustením programu.

2 Priehradka na prací prostriedok pre fázu prania. Ak použivate tekutý prací prostriedok, pridajte ho tesne pred spustením programu.



Priehradka na tekuté prídavné prostriedky (aviváž, škrob). Prípravok pridajte do priehradky pred spustením programu.

Po pracovnom cykle odstráňte v prípade potreby všetky zvyšky pracieho prostriedku z dávkovača pracieho prostriedku.

11.4 Zmena polohy priečky na prací prostriedok

1. Vytiahnite zásobník na prací prostriedky. Poloha **A** priečky na prací prostriedok je určená pre **práškový prací prostriedok** (nastavenie z výroby).

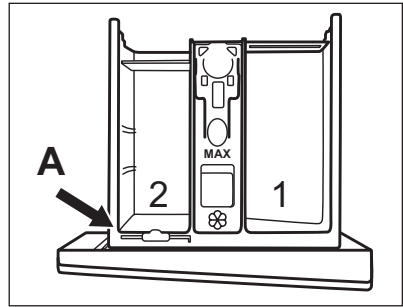

2. Keď chcete použiť aj tekutý prací prostriedok/prídavný prostriedok alebo bielidlo: Priečku na prací prostriedok vyberte z polohy **A** a vložte ju do polohy **B**.

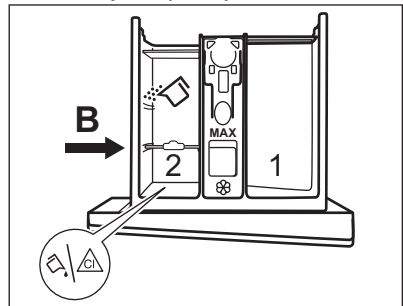

Poloha **B** priečky na prací prostriedok je určená pre práškový prací prostriedok v zadnej priehradke a pre tekutý prací prostriedok/prídavný prostriedok alebo bielidlo v prednej priehradke.

3. Ak chcete použiť iba tekutý prací prostriedok: Priečku na prací prostriedok umiestnite do polohy **C**.

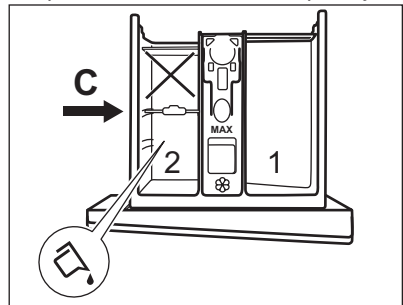

- Nepoužívajte gélové ani husté tekuté prací prostriedky.
- Neprekračujte maximálnu dávku tekutého pracieho prostriedku.

- Nenastavujte fázu predpierania.
 - Nenastavujte funkciu posunutého štartu.
4. Nadávajte prací prostriedok a aviváž a opatrne zatvorte dávkovač pracieho prostriedku.

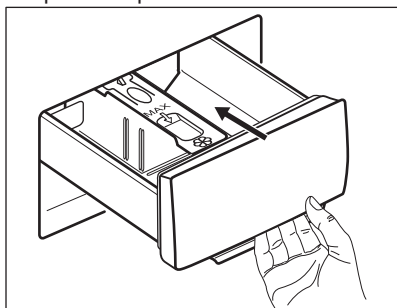

Dbajte na to, aby bola priečka na prací prostriedok vložená správne a aby neprekážala pri zatvorení zásuvky.

11.5 Nastavenie programu

1. Volič programu nastavte na požadovaný program prania.

Ukazovateľ tlačidla Štart/Prestávka ▷|| bliká.

2. Ak chcete zmeniť teplotu a/alebo rýchlosť odstreďovania, stlačte príslušné tlačidlá.
3. V prípade potreby nastavte jednu alebo viacej voliteľných funkcií stlačením príslušných tlačidiel. Príslušný ukazovateľ sa zobrazí na displeji a následne sa zmenia dané informácie.

i Ak výber **nie je možný**, zaznie zvukový signál a na displeji sa zobrazí - - -.

11.6 Spustenie programu

Dotknutím sa tlačidla Štart/Prestávka ▷|| spustíte program.

Príslušný ukazovateľ prestane blikat' a bude svietiť.

Spustí sa program, dvierka sú blokované. Na displeji sa zobrazí ukazovateľ →□.

i Výpustné čerpadlo môže krátko fungovať predtým, ako spotrebič naplní vodu.

11.7 Spustenie programu s posunutím štartu

1. Opakovane sa dotýkajte tlačidla

Posunutý štart ⌚, kým sa na displeji nezobrazí požadovaný čas posunutého štartu. Na displeji sa zobrazí ukazovateľ ⌚.

2. Dotknite sa tlačidla Štart/Prestávka ▷||.

Dvierka spotrebiča sa zablokujú a spustí sa odpočítavanie posunutého štartu. Na displeji sa zobrazí ukazovateľ →□.

Po skončení odpočítavania sa automaticky spustí program.

Zrušenie posunutého štartu po spustení odpočítavania

Ak chcete zrušiť posunutie štartu:

1. Dotykotom tlačidla Štart/Prestávka ▷|| prerušte činnosť spotrebiča. Príslušný ukazovateľ bliká.
2. Opakovane sa dotýkajte tlačidla Posunutý štart ⌚, kým sa na displeji nezobrazí □ a nezhasne ukazovateľ ⌚.
3. Opätovným dotykotom na tlačidlo Štart/Prestávka ▷|| okamžite spustíte program.

Zmena posunutého štartu po spustení odpočítavania

Zmena posunutého štartu:

1. Dotykotom tlačidla Štart/Prestávka ▷|| prerušte činnosť spotrebiča. Príslušný ukazovateľ bliká.
2. Opakovane sa dotýkajte tlačidla Posunutý štart ⌚, kým sa na displeji nezobrazí požadovaný čas posunutého štartu.
3. Opätovným dotykotom tlačidla Štart/Prestávka ▷|| spustíte nové odpočítavanie.



11.8 Zistenie naplnenia SensiCare System



Po dotknutí sa tlačidla Štart/Prestávka .

1. Funkcia SensiCare System začne s odhadom hmotnosti náplne, aby vypočítala skutočné trvanie programu. Počas tejto fázy prehrajú pásiky funkcie Time Manager ----- umiestnené pod číslicami času jednoduchú animáciu.
2. Po približne 15-20 minútach zmiznú pásiky funkcie Time Manager a zobrazí sa trvanie nového cyklu. Spotrebič automaticky prispôsobí trvanie programu dávke, aby sa dosiahli perfektné výsledky prania v najkratšom možnom čase.

11.9 Prerušenie programu a zmena voliteľných funkcií

Pri spustenom programe môžete zmeniť **iba niektoré** voliteľné funkcie:

1. Dotknite sa tlačidla Štart/Prestávka .
Príslušný ukazovateľ bliká.
2. Zmeňte voliteľné funkcie. Príslušne sa zmenia informácie uvedené na displeji.
3. Znova sa dotknite tlačidla Štart/Prestávka .
Prací program bude pokračovať.

 Ak chcete znova spustiť program, uistite sa, že je volič programov umiestnený v správnej polohe na prerušenom programe a bliká ukazovateľ tlačidla Štart/Prestávka .

11.10 Zrušenie prebiehajúceho programu

1. Stlačením tlačidla Zap/Vyp zrušíte program a vypnete spotrebič.
2. Stlačením tlačidla Zap/Vyp spotrebič znova zapnete.



Ak funkcia SensiCare System skončila a už sa spustilo plnenie vody, nový program začne **bez zopakovania funkcie SensiCare System**. Voda a prací prostriedok nie sú vypustené, aby sa predišlo mrhaniu.

Existuje aj alternatívny spôsob zrušenia:





1. Otočte volič do polohy „Reset“ .
2. Počkajte 1 sekundu. Na displeji sa zobrazí symbol ---- .
Teraz môžete nastaviť nový prací program.

11.11 Otvorenie dvierok – Pridanie odevov



Dvierka neatvárajte, ak je príliš vysoká teplota alebo hladina vody v bubne a/alebo sa bubon ešte otáča.

Počas prebiehajúceho programu alebo odpočítavania posunutého štartu sú dvierka spotrebiča zablokované. Na displeji sa zobrazí ukazovateľ .

1. Dotknite sa tlačidla Štart/Prestávka . Ukazovateľ  začne blikat'.
2. Počkajte, kým ukazovateľ blokovania dvierok  neprestane blikat' a nezhasne.. Otvorte dvierka spotrebiča. V prípade potreby pridajte alebo odoberte bielizeň. Dvierka zatvorte a znova sa dotknite tlačidla Štart/Prestávka . Program alebo odpočítavanie posunutého štartu bude ďalej pokračovať.

11.12 Koniec programu

Po ukončení programu sa spotrebič automaticky zastaví. Zaznejú zvukové signály (ak sú zapnuté). Na displeji sa zobrazí .

Ukazovateľ tlačidla Štart/Prestávka  zhasne.

Dvierka sa odblokujú a ukazovateľ  zhasne.

1. Stlačením tlačidla Zap/Vyp spotrebič vypnete.

Päť minút po skončení programu funkcia úspory energie automaticky vypne spotrebič.









Ak spotrebič znovu zapnete, na displeji sa zobrazí indikácia ako na konci predchádzajúceho programu. Otočením ovládača programu nastavte nový cyklus.

2. Zo spotrebiča vyberte všetku bielizeň.
3. Skontrolujte, či je bubon prázdny.
4. Dvierka a priehradku na prací prostriedok nechajte mierne pootvorené, aby ste zabránili tvorbe plesní a zápachu.
5. Zatvorte vodovodný kohútik.

11.13 Vypustenie vody po skončení cyklu

Ak ste si zvolili program alebo voliteľnú funkciu, ktorá nevypúšťa vodu pri poslednom plákaní, program sa ukončí, ale:

- V oblasti času sa zobrazí  a na displeji sa zobrazí zablokovanie dvierok .
- Bubon sa stále v pravidelných intervaloch otáča, aby sa zabránilo pokrčeniu bielizne.
- Dvierka zostanú zablokované.
- Ak chcete otvoriť dvierka, musíte vypustiť vodu:

1. V prípade potreby stlačte tlačidlo Odstred'ovanie a znížte spotrebičom navrhnutú rýchlosť odstred'ovania.
 2. Stlačte tlačidlo Štart/Prestávka:
 - Ak ste nastavili Plákanie Stop , spotrebič vypustí vodu a odstredí.
 - Ak ste nastavili Noc , spotrebič len vypustí vodu.
- Ukazovateľ voliteľnej funkcie Plákanie Stop  a Noc  zmizne.
3. Po skončení programu, keď ukazovateľ blokovania dvierok  zhasne, môžete dvierka otvoriť.
 4. Podržte stlačené tlačidlo Zap/Vyp niekoľko sekúnd, spotrebič sa vypne.

11.14 Pohotovostná funkcia

V snahe ušetriť energiu funkcia automaticky vypne spotrebič, aby sa znížila spotreba energie v týchto prípadoch:

- Nepoužijete spotrebič po dobu 5 minút, keď nie je spustený žiaden program.
- 5 minút po skončení pracieho programu.
Na displeji sa zobrazí stav na konci posledného programu.
Otočením ovládača programu nastavte nový cyklus.

Ak otočíte ovládač do polohy „Reset“ , spotrebič sa o 30 sekúnd automaticky vypne.



Ak nastavíte program alebo voliteľnú funkciu, ktoré končia s vodou v bubne, funkcia **nevypne** spotrebič, aby vám pripomenula, že máte vypustiť vodu.

12. TIPY A RADY



VAROVANIE!

Pozrite si kapitoly ohľadne bezpečnosti.

12.1 Vloženie bielizne

- Bielizeň rozdeľte na: bielu, farebnú, syntetickú, jemnú a vlnenú bielizeň.

- Dodržiavajte pokyny uvedené na štítkoch odevov.
- Neperte spolu bielu a farebnú bielizeň.
- Niektorá farebná bielizeň môže pri prvom praní pustiť farbu. Nové farebné odevy odporúčame prať niekoľko krát osobitne.

- Zapnite gombíky na obliečkach, zipsy, háčiky a patentky. Zaviažte opasky.
 - Vyprázdňte vrecká a odevy narovnajzte.
 - Viacvrstvové odevy, vlnené oblečenie a odevy s namaľovanými dekoráciami prevráťte naruby.
 - Ťažko odstrániteľné škvrny ošetríte vopred.
 - Odolné škvrny odstraňujte špeciálnymi pracími prostriedkami.
 - Dávajte pozor na záclony. Odstráňte háčiky a záclony vložte do pracieho vaku alebo obliečky.
 - Neperte neobrúbené ani natrhnuté odevy.
 - Na pranie malých a/alebo citlivých kúskov (napr. podprsenky s kosticami, opasky, pančuchové nohavice a pod.) použite pracie vrecúško.
 - Veľmi malé náplne môžu spôsobiť problémy s vyvážením vo fáze odstreďovania, čo môže mať za následok nadmerné vibrácie. Ak sa tak stane:
 - a. prerušte program a otvorte dvierka (pozrite si kapitolu „Každodenné používanie“);
 - b. ručne usporiadajte bielizeň tak, aby jednotlivé položky boli vo vnútri rovnomerne rozložené;
 - c. stlačte tlačidlo Štart/Prestávka. Fáza odstreďovania pokračuje.
- bielizne. Uprednostnite práškové pracie prostriedky s obsahom bielidla pre bielu bielizeň a dezinfikovanie bielizne
- tekuté pracie prostriedky, hlavne pri programoch prania s nízkou teplotou (max. 60 °C) pre všetky druhy tkanín alebo špeciálne prostriedky na pranie vlny.
 - Nemiešajte rôzne typy pracích prostriedkov.
 - Nepoužívajte viac pracieho prostriedku, ako sa odporúča. Ochráňte tak životné prostredie.
 - Dodržte pokyny, ktoré nájdete na obale pracích prostriedkov alebo prídavných prostriedkov bez toho, aby ste použili väčšie množstvo, ako je uvedené (**MAX**).
 - Používajte odporúčané pracie prostriedky určené pre daný typ a farbu tkaniny, teplotu programu a úroveň znečistenia.

12.4 Ekologické tipy

- Pri praní bežne znečistenej bielizne nastavte program bez fázy predpierania.
- Prací program vždy spúšťajte s maximálnou povolenou náplňou bielizne.
- Ak ošetrujete škvrny alebo používate odstraňovač škvŕn, nastavte program s nízkou teplotou.
- Zistite si tvrdosť vody vo vašej lokalite, aby ste používali správne množstvo pracieho prostriedku. Pozrite si časť „Tvrdosť vody“.

12.5 Tvrdosť vody

Ak žijete v oblasti s vysokou alebo strednou tvrdosťou vody, odporúčame používať zmäkčovač vody pre práčky. V oblastiach s mäkkou vodou nie je potrebné používať zmäkčovač vody.

Ak chcete zistiť tvrdosť vody vo vašej oblasti, obráťte sa na miestnu vodárenskú spoločnosť.

Použite správne množstvo zmäkčovača vody. Dodržiavajte pokyny uvedené na obale produktu.

12.2 Veľmi odolné škvrny

Na niektoré škvrny nestačí voda a prací prostriedok.

Tieto škvrny odporúčame ošetriť ešte pred vložením odevu do práčky.

Špeciálne odstraňovače škvŕn sú k dispozícii. Použite špeciálny odstraňovač škvŕn určený pre daný typ škvŕny a tkaniny.

12.3 Pracie prostriedky a iné prídavné prostriedky

- Používajte len pracie prostriedky a prídavné prostriedky určené špeciálne pre práčky:
 - práškové pracie prostriedky na všetky druhy tkanín, okrem jemnej

13. OŠETROVANIE A ČISTENIE



VAROVANIE!

Pozrite si kapitoly ohľadne bezpečnosti.

13.1 Vonkajšie čistenie

Spotrebič čistite iba jemným saponátom a teplou vodou. Všetky povrchy vytrite dosucha.



UPOZORNENIE!

Nepoužívajte alkohol, rozpúšťadlá ani chemikálie.



UPOZORNENIE!

Kovové povrchy nečistite umývacím prostriedkom na báze chlóru.

13.2 Odvápňovanie



Ak žijete v oblasti s vysokou alebo strednou tvrdosťou vody, odporúčame používať odstraňovač vodného kameňa pre práčky.

Pravidelne kontrolujte bubon, či nenájdete usadený vodný kameň.

Obvyklé pracie prostriedky už obsahujú prostriedky na zmäkčovanie vody, ale odporúčame vám občas spustiť cyklus s prázdny bubnom a produktom na odvápnenie spotrebiča.



Vždy dodržiavajte pokyny uvedené na obale výrobku.

13.3 Program prania na údržbu práčky

Opakované a dlhodobé používanie programov s nízkymi teplotami môže spôsobiť usadzovanie pracích prostriedkov a šírenie baktérií vo vnútri bubna a hadice. To môže viesť k tvorbe zápachu a plesní. Ak chcete zabrániť usadzovaniu zvyškov a vyčistiť vnútornú časť spotrebiča, pravidelne spúšťajte prací program na údržbu práčky (minimálne raz mesačne).



Pozrite si kapitolu Čistenie bubna.

13.4 Tesnenie dvierok s dvojítm zachytávačom

Toto zariadenie je navrhnuté so **samočistiacim vypúšťacím systémom**, ktorý umožňuje vypustenie ľahkých vlákien uvoľnených z oblečenia spolu s vodou tak, aby nemusel zákazník pristupovať k tejto oblasti za účelom pravidelnej údržby a čistenia.

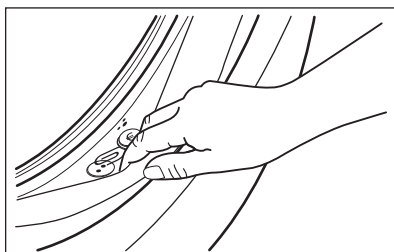

Pravidelne kontrolujte tesnenie a z jeho vnútornej strany odstráňte všetky predmety. Mince, gombíky a iné malé predmety zabudnuté vo vreckách vášho oblečenia sa počas pracieho cyklu usadia v špeciálnom dvojítm zachytávači v tesnení kruhového okna, odkiaľ ich môžete pohodlne vybrať po skončení cyklu.

13.5 Čistenie bubna

Bubon pravidelne kontrolujte, či sa v ňom neusádzajú nečistoty.

V bubne sa môžu objaviť hrdzavé škvrny od zhrdzavených predmetov v bielizni, alebo ak voda z vodovodu obsahuje veľa železa.

Bubon vyčistíte špeciálnym prostriedkom na nehrdzavejúcu oceľ.

- i** Vždy dodržiavajte pokyny uvedené na obale výrobku. Bubon nečistite prostriedkami s kyslým pH na odstraňovanie vodného kameňa, ani prostriedkami s obsahom chlóru či drôtenkami.

Dôkladné čistenie:

1. Z bubna vyberte všetku bielizeň.
2. Spustíte program Cotton s najvyššou teplotou
3. Do prázdneho bubna pridajte malé množstvo práškoveho pracieho prostriedku, aby sa vypláchlí prípadné nečistoty.

- i** Niekedy sa na konci cyklu môže na displeji zobrazit' ikona : toto je odporúčanie na „vyčistenie bubna“. Po vykonaní čistenia bubna ikona zmizne.

13.6 Čistenie dávkovača pracieho prostriedku

Ak chcete zabrániť možnému usadzovaniu sa zaschnutého pracieho prostriedku alebo avivážneho prostriedku a/alebo tvorbe plesni v násypke dávkovača pracieho prostriedku, z času na čas vykonajte tento čistiaci postup:

1. Otvorte zásuvku. Západku stlačte smerom dole, ako je naznačené na obrázku a vytiahnite ju von.

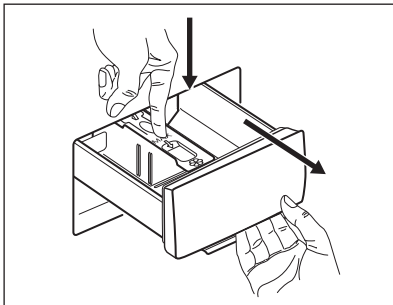

2. Odstráňte vrchnú časť priehradky na aviváže, aby ste si zjednodušili

čistenie, a násypku vypláchnite pod tečúcou teplou vodou, aby ste odstránili akékoľvek stopy nahromadeného prostriedku. Po vyčistení vráťte vrchnú časť na miesto.

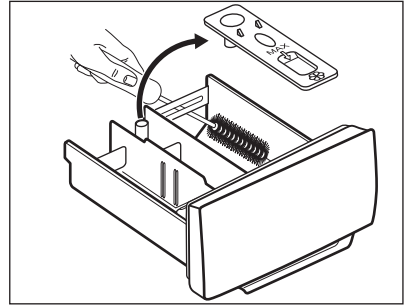

3. Uistite sa, že ste odstránili všetky zvyšky prostriedkov z hornej aj spodnej časti priehradky. Na vyčistenie priehradky násypky použite malú kefku.

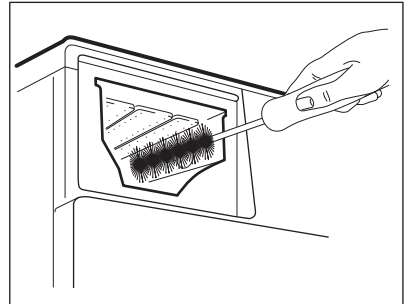

4. Zásuvku nasuňte na vodiace lišty a zatvorte ju. Spustíte program plákania bez bielizeň v bubne.

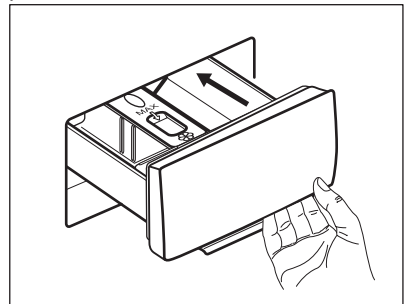

13.7 Čistenie vypúšťacieho čerpadla

Pravidelne kontrolujte filter odtokového čerpadla a uistite sa, že je čistý.

Vyčistite vypúšťacie čerpadlo, ak:

- Spotrebič nevypustí vodu.
- Bubon sa netočí.
- Spotrebič vydáva nezvyčajný hluk z dôvodu upchania vypúšťacieho čerpadla.
- Displej zobrazuje kód alarmu **E20**



VAROVANIE!

- Zástrčku napájacieho kábla vytiahnite zo sieťovej zásuvky.
- Filter nevyťahujte, kým je spotrebič v prevádzke.
- Čerpadlo nečistíte, ak je voda v spotrebiči horúca. Počkajte, kým voda vychladne.
- Krok 3 zopakujte niekoľkokrát zatvorením a otvorením ventilu kým neprestane vytekať voda.

Pri vyberaní filtra majte vždy poruke handru, aby ste mohli utrieť vytečenú vodu.

Ak chcete vyčistiť čerpadlo, postupujte takto:

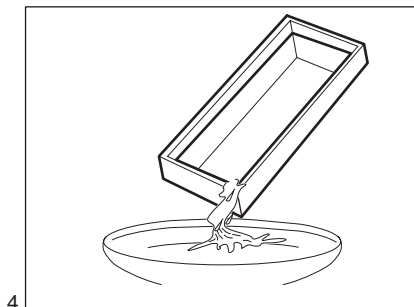
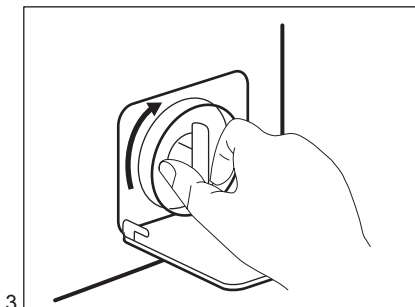
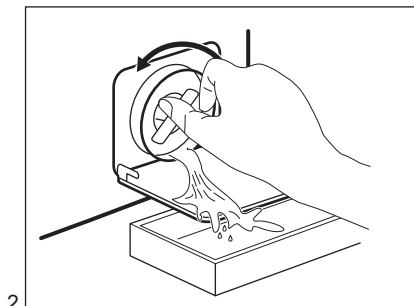
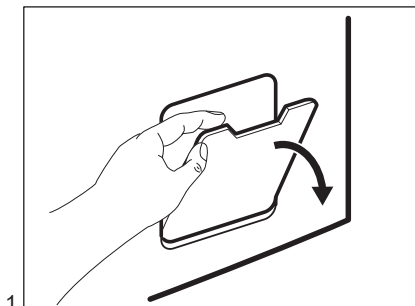

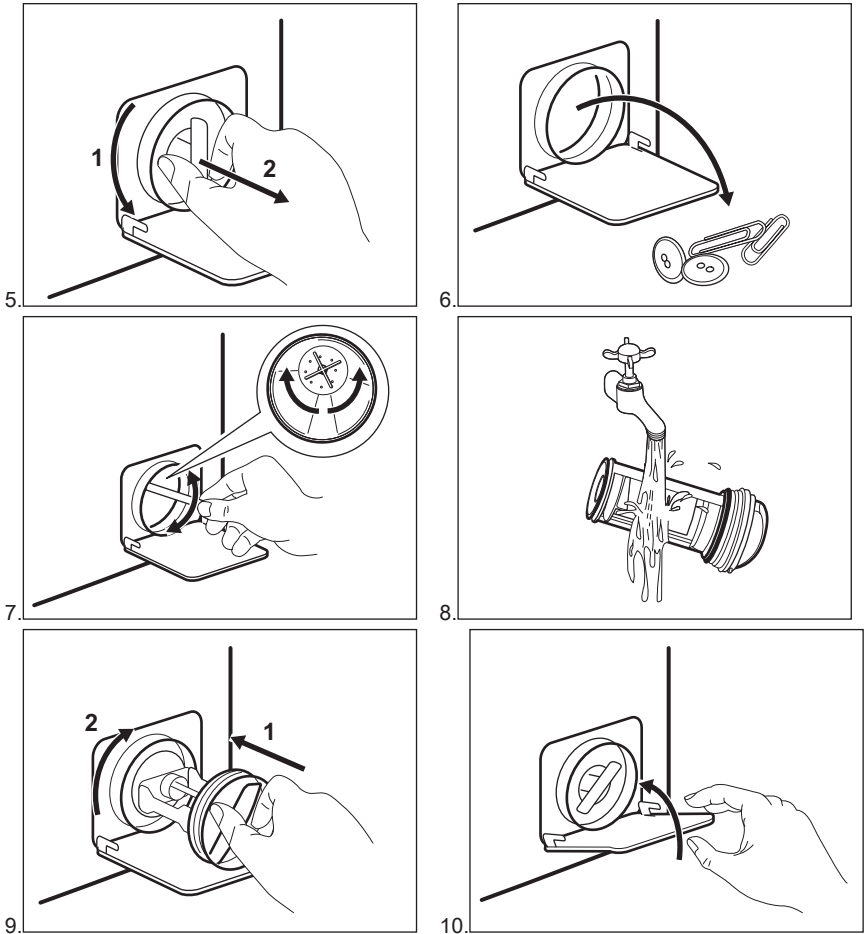

VAROVANIE!

Presvedčte sa, že sa lopatka čerpadla môže otáčať. Ak sa nedá otočiť, obráťte sa na autorizované servisné stredisko. Tiež sa uistite, že ste sitko utiahli správne, aby ste zabránili priesakom.

Keď vypustíte vodu postupom núdzového vypustenia, musíte znova aktivovať systém vypúšťania:

1. Nalejte 2 litre vody do hlavnej priehradky dávkovača pracieho prostriedku.
2. Na vypustenie vody spustíte príslušný program.

13.8 Čistenie filtra v prívodnej hadici a filtra ventilu

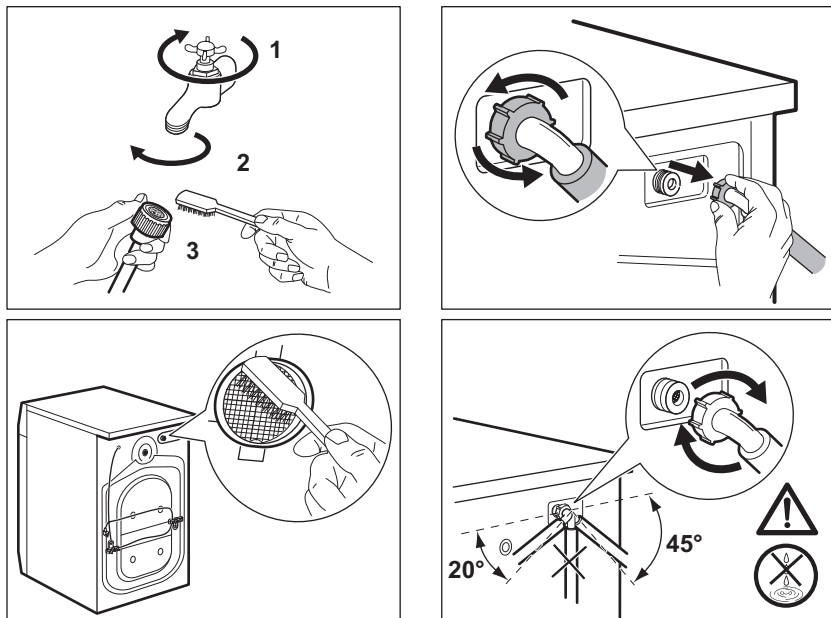

13.9 Núdzové vypustenie

Ak spotrebič nevypúšťa vodu, postupujte rovnako, ako je uvedené v odseku „Čistenie odtokového čerpadla“. V prípade potreby čerpadlo vyčistite.

Keď vypustíte vodu postupom núdzového vypustenia, musíte znova aktivovať systém vypúšťania:

1. Nalejte 2 litre vody do hlavnej priehradky dávkovača pracieho prostriedku.
2. Na vypustenie vody spustíte príslušný program.

13.10 Ochranné opatrenia pred mrazom

Ak sa spotrebič nachádza na mieste, kde môže teplota dosiahnuť hodnoty okolo 0 °C alebo môže klesnúť pod túto teplotu,

odstráňte zvyšnú vodu z prívodnej hadice a vypúšťacieho čerpadla.

1. Zástrčku napájacieho kábla vytiahnite zo sieťovej zásuvky.
2. Zatvorte vodovodný kohútik.
3. Obidva konce prívodnej hadice vložte do nádoby a nechajte vodu odtiecť z hadice.
4. Vyprázdňte vypúšťacie čerpadlo. Prečítajte si informácie o núdzovom vypustení.
5. Keď je vypúšťacie čerpadlo prázdne, znova nainštalujte prívodnú hadicu.



VAROVANIE!

Pred opätovným použitím spotrebiča sa uistite, že je teplota vyššia než 0 °C. Výrobca nie je zodpovedný za škody spôsobené nízkymi teplotami.

14. RIEŠENIE PROBLÉMOV



VAROVANIE!

Pozrite si kapitoly ohľadne bezpečnosti.

14.1 Úvod

Spotrebič sa nespúšťa alebo sa počas prevádzky zastaví.

Najprv skúste nájsť riešenie problému (pozrite si tabuľku). Ak problém pretrváva, obráťte sa na autorizované servisné stredisko.



VAROVANIE!

Pred akoukoľvek činnosťou spotrebič odpojte od elektrickej siete.

V prípade veľkých problémov zaznie zvukový signál, na displeji sa zobrazí výstražný kód a tlačidlo Štart/Prestávka  môže plynule blikať:

- **E40** – Elektrické napájanie je nestabilné. Počkajte, kým sa napájanie neustáli.
- **E91** – Elektronické prvky spotrebiča nereagujú. Spotrebič vypnite a opäť zapnite. Program sa neskončil správne alebo sa spotrebič zastavil príliš skoro. Ak sa opäť objaví poruchový kód, obráťte sa na autorizované servisné stredisko.
- **E10** – Do spotrebiča nepriťeká správne voda.
- **E20** – Spotrebič nevypúšťa vodu.
- **E40** – Dvierka spotrebiča sú otvorené alebo sú nesprávne zatvorené. Skontrolujte dvierka!



Ak je v spotrebiči príliš veľa bielizne, vyberte z bubna niekoľko kusov bielizne a/alebo dvierka držte zatvorené a zároveň stlačte tlačidlo

Štart/Prestávka , kým ukazovateľ  neprestane blikať (pozrite si obrázok nižšie).

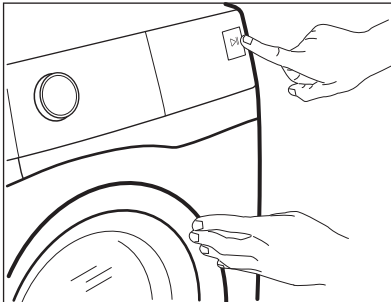

14.2 Možné poruchy

Problém	Možné riešenie
Program sa nespúšťa.	<ul style="list-style-type: none"> • Uistite sa, že je zástrčka pripojená do sieťovej zásuvky. • Uistite sa, že sú dvierka spotrebiča zatvorené. • Uistite sa, že poistka v poistkovej skrini nie je poškodená ani vyhodená. • Uistite sa, že bolo stlačené tlačidlo Štart/Prestávka . • Ak je nastavené posunutie štartu, zrušte toto nastavenie alebo počkajte na dokončenie odpočítavania. • Ak je zapnutá funkcia Detská poistka, vypnite ju. • Skontrolujte polohu ovládača zvoleného programu.
Do spotrebiča nepriteká správne voda.	<ul style="list-style-type: none"> • Uistite sa, že je otvorený vodovodný kohútik. • Uistite sa, že je tlak pritekajúcej vody dostatočný. Príslušné informácie získate od dodávateľa vody. • Uistite sa, že vodovodný kohútik nie je upchatý. • Uistite sa, že prírodná hadica nie je skrútená, poškodená alebo ohnutá. • Uistite sa, že je správne pripojená prírodná hadica. • Uistite sa, že nie je upchaný filter prírodnej hadice a filter ventilu. Pozrite si časť „Ošetrovanie a čistenie“.
Spotrebič napustí vodu a hneď ju aj vypustí	<ul style="list-style-type: none"> • Uistite sa, že je odtoková hadica v správnej polohe. Hadica môže byť umiestnená príliš nízko. Pozrite si časť „Inštalčné pokyny“.
Spotrebič nevypustí vodu.	<ul style="list-style-type: none"> • Uistite sa, že odtokové potrubie nie je upchaté. • Uistite sa, že odtoková hadica nie je skrútená ani ohnutá. • Uistite sa, že odtokový filter nie je upchaný. V prípade potreby vyčistite filter. Pozrite si časť „Ošetrovanie a čistenie“. • Uistite sa, že je správne pripojená odtoková hadica. • Ak ste nastavili program bez fázy vypúšťania, nastavte program s vypúšťaním. • Ak ste nastavili voliteľnú funkciu, po skončení ktorej zostane voda v bubne, nastavte program vypúšťania.
Fáza odstredovania nefunguje alebo cyklus prania trvá dlhšie než zvyčajne.	<ul style="list-style-type: none"> • Nastavte program odstredovania. • Uistite sa, že odtokový filter nie je upchaný. V prípade potreby vyčistite filter. Pozrite si časť „Ošetrovanie a čistenie“. • Bielizeň v bubne ručne rozložte a znovu spustite fázu odstredovania. Tento problém môže byť spôsobený problémom s vyvážením.
Na podlahe je voda.	<ul style="list-style-type: none"> • Uistite sa, že sú prípojky hadíc na vodu tesné a že neuniká žiadna voda. • Skontrolujte, či prírodná a odtoková hadica nie je poškodená. • Uistite sa, že používate správny typ a množstvo pracieho prostriedku.





Problém	Možné riešenie
Nie je možné otvoriť dvierka spotrebiča.	<ul style="list-style-type: none"> • Skontrolujte, či ste zvolili prací program, ktorý končí s vodou v nádrži. • Uistite sa, že sa prací program skončil. • Ak je v bubne voda, nastavte program vypúšťania alebo odstreďovania. • Presvedčte sa, že má spotrebič prívod elektrickej energie. • Tento problém môže byť spôsobený chybou spotrebiča. Obráťte sa na autorizované servisné stredisko.
Spotrebič vydáva nezvyčajný zvuk a vibruje.	<ul style="list-style-type: none"> • Uistite sa, že je spotrebič správne vyrovnaný. Pozrite si časť „Inštalčné pokyny“. • Uistite sa, že bol odstránený obal a prepravné skrutky. Pozrite si časť „Inštalčné pokyny“. • Do bubna pridajte ďalšiu bielizeň. Náplň môže byť príliš malá.
Trvanie programu sa predĺži alebo skráti počas prebiehajúceho programu.	<ul style="list-style-type: none"> • Technológia SensiCare dokáže prispôsobiť trvanie programu podľa typu a množstva bielizne. Pozrite si informácie ohľadne zisťovania naplnenia SensiCare v kapitole „Každodenné používanie“.
Neuspokojivé výsledky prania.	<ul style="list-style-type: none"> • Zvýšte množstvo pracieho prostriedku alebo použite iný typ. • Pred práním z bielizne odstráňte odolné škvrny pomocou špeciálnych produktov. • Uistite sa, že ste nastavili správnu teplotu. • Odoberte nejakú bielizeň.
Príliš veľa peny v bubne počas pracieho cyklu.	<ul style="list-style-type: none"> • Znížte množstvo pracieho prostriedku.
Po dokončení pracieho cyklu zostávajú v zásuvke dávkovača zvyšky pracieho prostriedku.	<ul style="list-style-type: none"> • Uistite sa, že je vložka dávkovača pracích prostriedkov umiestnená v správnej polohe. • Uistite sa, že ste použili dávkovač pracieho prostriedku podľa pokynov uvedených v tomto návode.

Po kontrole spotrebič zapnite. Program bude pokračovať od bodu prerušenia. Ak sa problém vyskytne znova, obráťte sa na autorizované servisné stredisko. Ak sa na displeji zobrazia iné poruchové kódy, vypnite a zapnite spotrebič. Ak problém pretrváva, obráťte sa na autorizované servisné stredisko.

15. SPOTREBA

i Uvedené hodnoty sú získané v laboratórnych podmienkach za použitia relevantných noriem. Údaje ovplyvňuje množstvo faktorov: množstvo a druh bielizne a okolitá teplota. Trvanie pracieho programu môžu ovplyvniť aj tlak vody, napájacie napätie a teplota prívodnej vody.

i V záujme vylepšenia kvality výrobku môže dôjsť k zmenám technických parametrov spotrebiča bez predchádzajúceho upozornenia.

Programy	Náplň (kg)	Spotreba energie (kWh)	Spotreba vody (litre)	Približné trvanie programu (minúty)	Zostatková vlhkosť (%) ¹⁾
Cotton 60°C	7	1.41	79	230	52
Cotton 40°C	7	0.96	80	205	52
Synthetics 40°C	3	0.68	68	130	35
Delicate 40°C	1,5	0.60	51	60	35
Wool 30°C	1,5	0.17	49	70	30
Štandardné programy na bavlnu 					
Štandardný program bavlna 60°C 	7	0.93	52	220	52
Štandardný program bavlna 60°C 	3,5	0.71	42	185	52
Štandardný program bavlna 40°C 	3,5	0.60	42	180	52

¹⁾ Na konci fázy odstreďovania.

Vypnutý režim (W)	Pohotovostný režim (W)
0.48	0.48
Informácie v hore uvedenej tabuľke sú v súlade s nariadením Európskej komisie 1015/2010, ktorým sa zavádza smernica 2009/125/ES.	

16. TECHNICKÉ ÚDAJE

Rozmer	Šírka/výška/hĺbka/celková hĺbka	595 mm / 850 mm / 450 mm / 490 mm
--------	---------------------------------	-----------------------------------

Zapojenie do elektrickej siete	Napätie Celkový výkon Poistka Frekvencia	230 V 2 200 W 10 A 50 Hz
Úroveň ochrany proti vniknutiu pevných častíc a vlhkosti je zabezpečená ochranným krytom, okrem miesta, kde nemá nízkonapäťové zariadenie žiadnu ochranu proti vlhkosti		IPX4
Tlak pritekajúcej vody	Minimálny Maximálny	0,5 bar (0,05 MPa) 8 bar (0,8 MPa)
Prívod vody ¹⁾		Studená voda
Maximálna náplň	Bavlna	7 kg
Energetická trieda		A+++
Rýchlosť otáčok	Maximálna rýchlosť odstreďovania	1351 ot./min

¹⁾ Prívodnú hadicu pripojte k vodovodnému kohútiku s 3/4" závitom.

17. RÝCHLY SPRIEVODCA

17.1 Každodenné používanie

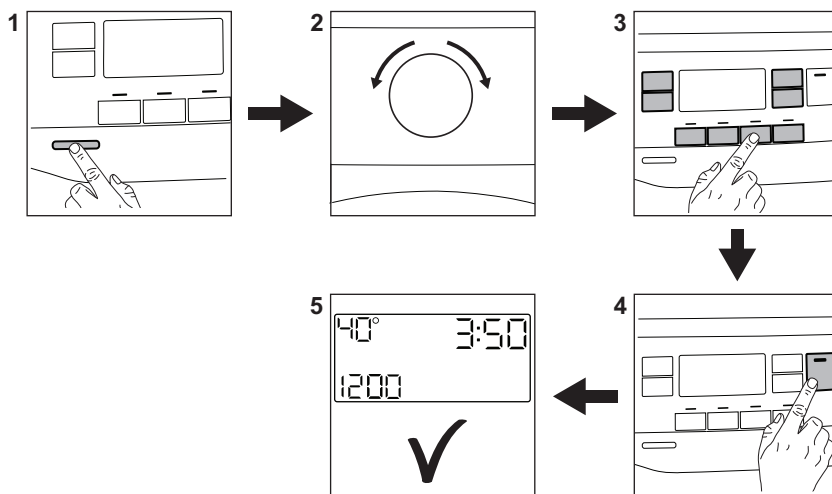

Zástrčku spotrebiča zapojte do sieťovej zásuvky.

Otvorte vodovodný ventil.

Vložte bielizeň.

Nalejte prací prostriedok a ostatné prípravky do príslušnej priehradky dávkovača pracieho prostriedku.

1. Stlačením tlačidla **Zap/Vyp** spotrebič zapnete.



2. Volič programu nastavte na požadovaný prací program.
3. Nastavte požadované voliteľné funkcie prostredníctvom príslušných dotykových tlačidiel.
4. Ak chcete spustiť program, dotknite sa tlačidla **Štart/Prestávka** .
5. Spotrebič sa spustí.
Po skončení programu vyberte bielizeň.
Stlačením tlačidla **Zap/Vyp** spotrebič vypnite.

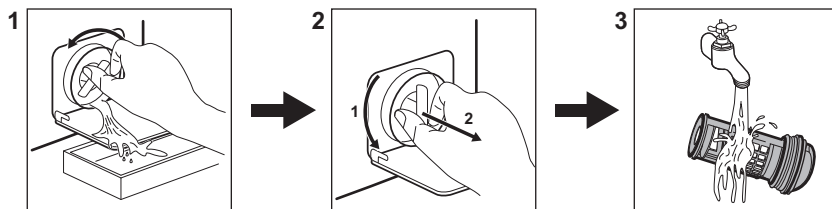

17.2 Čistenie filtra vypúšťacieho čerpadla



Filter pravidelne čistite a predovšetkým vtedy, keď sa na displeji zobrazí kód alarmu **E20**.

17.3 Programy

Programy	Náplň	Popis spotrebiča
Cotton	7 kg	Biela a farebná bavlna.
 Cotton Eco	7 kg	Biela a farebná bavlna. Štandardné programy, ktoré zodpovedajú hodnotám spotreby na šítku s energetickými údajmi.
Synthetics	3 kg	Syntetické alebo zmesové tkaniny.
Delicate	1,5 kg	Jemné tkaniny ako bielizeň z akrylu, viskózy a polyesteru.
Rapid 14min	1 kg	Syntetika a zmesové tkaniny. Mierne zašpienená bielizeň a bielizeň určená na osvieženie.
Rinse	7 kg	Všetky tkaniny, okrem vlnenej a veľmi jemnej bielizne. Program na plákanie a odstredovanie.
Drain/Spin	7 kg	Všetky tkaniny, okrem vlnenej a veľmi jemnej bielizne. Program na odstredovanie a vypustenie vody.
 Anti-Allergy	7 kg	Biela bavlnená bielizeň. Tento program pomáha odstrániť mikróby a baktérie.
Baby Clothes	1,5 kg	Šetrný cyklus vhodný pre detské oblečenie.

Programy	Náplň	Popis spotrebiča
Silk	3 kg	Špeciálny program pre hodváb a zmesové syntetické materiály.
 Wool	1,5 kg	Vlna vhodná na pranie v práčke, vlna určená na ručné pranie a jemná bielizeň.
Sport	3 kg	Športové odevy.
 Outdoor	2 kg ¹⁾ 1 kg ²⁾	Moderné outdoorové športové odevy.
Denim	2 kg	Ďžínsovina.

1) Prací program.

2) Prací program a fáza obnovenia odolnosti voči vode.

18. INFORMAČNÝ LIST K VÝROBKU PODĽA NARIADENIA EÚ 1369/2017

Informačný list k výrobku	
Obchodná značka	ELECTROLUX
Model	EW6S347S, PNC914340363
Menovitá kapacita v kg	7
Trieda energetickej efektívnosti	A+++
Spotreba energie v kWh za rok na základe 220 štandardných pracích cyklov pre programy pre bavlnu pri 60 °C a 40 °C pri plnom a čiastočnom naplnení, a spotreba režimov s nízkou spotrebou energie. Skutočná spotreba energie bude závisieť od toho, ako sa bude spotrebič používať.	174
Spotreba energie pre štandardný program pre bavlnu pri 60 °C pri plnom naplnení v kWh	0.93
Spotreba energie pre štandardný program pre bavlnu pri 60 °C pri čiastočnom naplnení v kWh	0.71
Spotreba energie pre štandardný program pre bavlnu pri 40 °C pri čiastočnom naplnení v kWh	0.60
Spotreba elektrickej energie v režime vypnutia vo W	0,48
Spotreba elektrickej energie v režime ponechania v zapnutom stave vo W	0,48

Spotreba vody v litroch za rok, na základe 220 štandardných pracích cyklov pre programy pre bavlnu pri 60 °C a 40 °C pri plnom a čiastočnom naplnení. Skutočná spotreba vody bude závisieť od toho, ako sa bude spotrebič používať.	10499
Trieda efektívnosti ostredovania na stupnici od G (najnižšia efektívnosť) po A (najvyššia efektívnosť)	B
Maximálna rýchlosť odstredovania v ot./min	1351
Zvyšný obsah vlhkosti v %	52
„Štandardný program pre bavlnu pri 60 °C“ a „štandardný program pre bavlnu pri 40 °C“ sú štandardné pracie programy, na ktoré sa vzťahujú informácie na štítku a v opise výrobku, tieto programy sú vhodné na pranie bežne zašpinenej bavlnenej bielizne a sú to najefektívnejšie programy, pokiaľ ide o kombinovanú spotrebu energie a vody.	-
Dĺžka „štandardného programu pre bavlnu pri 60 °C“ pri plnom naplnení v minútach	220
Dĺžka „štandardného programu pre bavlnu pri 60 °C“ pri čiastočnom naplnení v minútach	185
Dĺžka „štandardného programu pre bavlnu pri 40 °C“ pri čiastočnom naplnení v minútach	180
Čas trvania režimu ponechania v zapnutom stave v minútach	5
Úroveň vydávaného hluku prenášaného vzduchom v db(A) pranie	58
Úroveň vydávaného hluku prenášaného vzduchom v db(A) odstredovanie	78
Vstavany spotrebič A/N	Nie

Informácie v hore uvedenej tabuľke sú v súlade s nariadením Európskej komisie 1015/2010, ktorým sa zavádza smernica 2009/125/ES.

19. OCHRANA ŽIVOTNÉHO PROSTREDIA

Materiály označené symbolom  odovzdajte na recykláciu. Obal hodte do príslušných kontajnerov na recykláciu. Chráňte životné prostredie a zdravie ľudí a recyklujte odpad z elektrických a elektronických spotrebičov. Nelikvidujte

spotrebiče označené symbolom spolu s odpadom z domácnosti.  Výrobok odovzdajte v miestnom recyklačnom zariadení alebo sa obráťte na obecný alebo mestský úrad.

www.electrolux.com/shop



155257852-A-242019

