



Thinking of you
Electrolux



MOTION
EDBT800

BG БРОШУРА С ИНСТРУКЦИИ
CS PŘÍRUČKA K POUŽITÍ
DA VEJLEDNING
DE ANLEITUNG
EE KASUTUSJUHEND
EN INSTRUCTION BOOK
ES LIBRO DE INSTRUCCIONES
FI OHJEKIRJA
FR MODE D'EMPLOI
HR KNJIŽICA S UPUTAMA

HU HASZNÁLATI ÚTMUTATÓ
IT ISTRUZIONI
LT INSTRUKCIJŲ KNYGA
LV LIETOŠANAS INSTRUKCIJA
NL GEBRUIKSAANWIJZING
NO BRUKSANVISNING
PL INSTRUKCJA OBSŁUGI
PT MANUAL DE INSTRUÇÕES
RO MANUAL DE INSTRUCȚIUNI
RU ИНСТРУКЦИЯ

SK NÁVOD NA POUŽÍVANIE
SL NAVODILA
SR UPUTSTVO
SV BRUKSANVISNING
TR EL KİTABI
UK ПОСІБНИК КОРИСТУВАЧА



CONTENTS

БЪЛГАРСКИ	3	LATVIEŠU	51
ČEŠTINA	3	NEDERLANDS	51
DANSK	3	NORSK	51
DEUTSCH	3	POLSKI	67
EESTI	19	PORTUGUÊS	67
ENGLISH	19	ROMÂNĂ	67
ESPAÑOL	19	РУССКИЙ	67
SUOMI	19	SLOVENČINA	83
FRANÇAIS	35	SLOVENŠČINA	83
HRVATSKI	35	СРПСКИ	83
MAGYAR	35	SVENSKA	83
ITALIANO	35	TÝRKÇE	99
LIETUVIŠKAI	51	УКРАЇНСЬКА	99

WE'RE THINKING OF YOU

Thank you for purchasing an Electrolux appliance. You've chosen a product that brings with it decades of professional experience and innovation. Ingenious and stylish, it has been designed with you in mind. So whenever you use it, you can be safe in the knowledge that you'll get great results every time.

Welcome to Electrolux.

Visit our website to:



Get usage advice, brochures, trouble shooter, service information:
www.electrolux.com



Register your product for better service:
www.electrolux.com/productregistration



Buy Accessories and Consumables for your appliance:
www.electrolux.com/shop

CUSTOMER CARE AND SERVICE

When contacting Service, ensure that you have the following data available. The information can be found on the rating plate. Model, PNC, Serial Number.



Warning / Caution-Safety information



General information and tips



Environmental information

Subject to change without notice.

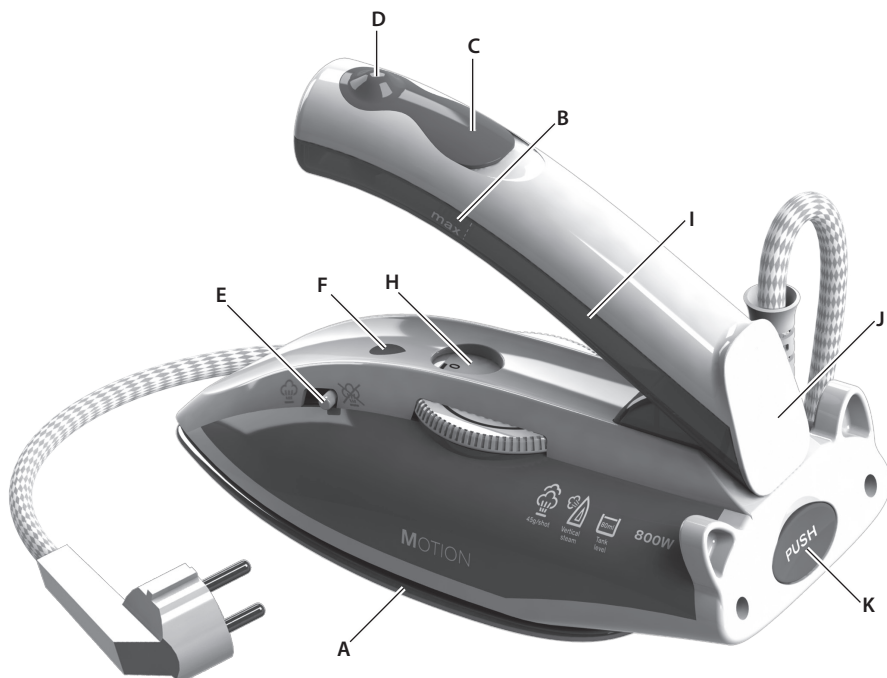

BG

Компоненти

- A. Гладеща плоча
- B. Индикатор за максималното ниво на водата
- C. Отвор за пълнене с капак
- D. Бутон за парен удар
- E. Превключвател на парата
- F. Индикаторна лампичка за захранване
- G. Захранващ кабел
- H. Превключвател на температурата
- I. Резервоар за вода
- J. Степенка
- K. Бутон (за сгъваема дръжка)

CS

Součásti

- A. Žehlicí plocha
- B. Ukazatel maximální hladiny vody
- C. Plnicí otvor s krytem
- D. Tlačítko napařování
- E. Přepínač napařování
- F. Světelný indikátor napájení
- G. Síťový kabel
- H. Volič teploty
- I. Zásobník na vodu
- J. Odkládací ploška
- K. Tlačítko (sklopného držadla)

DA

Komponenter

- A. Strygesål
- B. Indikator for maksimalt vandniveau
- C. Påfyldningsåbning med låg
- D. Superdampknap
- E. Dampvælger
- F. Strømindikator
- G. Netledning
- H. Temperaturvælger
- I. Vandbeholder
- J. Hælestøtte
- K. Trykknop (til sammenfoldeligt greb)

DE

Teile

- A. Bügelsohle
- B. Anzeige für maximalen Wasserstand
- C. Einfüllöffnung mit Abdeckung
- D. Dampfstoßbaste
- E. Dampfwahlschalter
- F. Netzspannungsanzeige
- G. Netzkabel
- H. Temperaturwähler
- I. Wassertank
- J. Abstellfläche
- K. Taste (für Klappgriff)

Преди да използвате уреда за първи път, прочетете внимателно тази инструкция за употреба.

- Този уред може да се използва от деца на възраст над 8 годишна възраст, както и от лица с намалени физически, сетивни или умствени способности или с липса на опит и познания, само ако те са под наблюдение или бъдат инструктирани относно безопасната употреба на уреда и възможните рискове.
- Децата не трябва да си играят с уреда.
- Почистването и поддръжката не трябва да се извършват от деца, ако не са под наблюдение.
- Пазете ютията и кабела ѝ далеч от достъп на деца под 8 годишна възраст, когато е захранена с електричество или се охлажда.
- Повърхностите се нагряват по време на използване .
- Този уред трябва да се свързва само към източник на електрозахранване, чието напрежение и честота съответстват на спецификациите на табелката с данни!
- Ютията не трябва да се използва, ако е била изпусната, ако има видими признаци за повреда по нея, по шнура ѝ или ако тя тече.
- Уредът трябва да се включва само в заземен контакт. Ако е необходимо, може да се използва удължител, подходящ за 10 A.
- Ако уредът или захранващият кабел е повреден, той трябва да бъде сменен от производителя, негов сервизен агент или лице с аналогична квалификация, за да се избегне опасност.
- Ютията трябва да се използва и поставя на стабилна повърхност. Когато слагате ютията на поставката ѝ, винаги проверявайте дали повърхността, върху която стои поставката, е стабилна.
- Никога не оставяйте без наблюдение уреда, когато е включен към захранването.
- Уредът трябва да се изключва и щепселът да се изважда всеки път след употреба, преди да се извършва почистване и поддръжка.
- Щепселът трябва да се вади от контакта, преди резервоарът за вода да бъде пълнен с вода.
- Захранващият кабел не трябва да се допира до горещите части на уреда.
- Никога не потапяйте уреда във вода или други течности!
- Не надвишавайте максималния обем на запълване, посочен на уреда.
- Ако има ограничения, моля определете качеството / типа на водата, която може да се използва в уреда.
- Този уред е предназначен само за битова употреба. Производителят не поема никаква отговорност за възможни щети, причинени от неподходяща или неправилна употреба на уреда.
- Този продукт е подходящ за използване с чешмяна вода. Препоръчително е да използвате дестилирана вода или смес от 50% дестилирана, 50% чешмяна вода.
- Уредът може да се използва или при 120 или при 240 волта. Преди да го включите в мрежата, моля внимателно проверете напрежението на мястото, където ще използвате уреда.
- Проверете дали селекторът на двете захранващи напрежения е настроен според местното напрежение на мрежата, преди да свържете уреда. Може да регулирате с химикал или малка пръчица позицията на селектора на двете захранващи напрежения. Винаги настройвайте селектора на позиция 240 V след употреба. Това предотвратява повреда, ако по невнимание свържете ютията към неподходящо напрежение.
- Внимание: Ако уредът е предоставен с заземен щепсел, той трябва да бъде включен в заземен контакт. Използвайте заземен преходен щепсел, ако щепсела не съвпада с местния контакт.
- Не свързвайте уреда към контакт, предназначен за електрически самообръсначки.
- Не използвайте ютията в хотелската си стая едновременно с друг уред с висока мощност (напр. сешоар), за да се избегне изгаряне на предпазителя.
- Моля, имайте предвид, че уредът има нужда от удължител, който трябва да е с подходящо напрежение и ток. Повреди, които са нанесени от употреба на неправилно напрежение, не се покриват от гаранцията.
- Ютията не е предназначена за нормална употреба.

Před prvním použitím přístroje si pečlivě přečtěte následující pokyny.

- Tento spotřebič mohou používat děti od 8 let věku a osoby se sníženými fyzickými, smyslovými nebo duševními schopnostmi nebo osoby bez patřičných zkušeností a znalostí, pokud jsou pod dozorem nebo vedením jiné osoby, která je srozumí s bezpečným používáním spotřebiče a s ním spojenými riziky.
- Děti by si neměly hrát se spotřebičem.
- Čištění a uživatelskou údržbu spotřebiče by neměly provádět děti bez dozoru.
- Napájecí kabel a žehličku držte mimo dosah dětí mladších 8 let, když se zahřívá nebo chladne.
- Povrchy se mohou během používání zahřát .
- Přístroj smí být připojen pouze k takovému zdroji napájení, jehož napětí a kmitočet odpovídají specifikacím uvedeným na typovém štítku!
- Žehlička se nemá používat, pokud došlo k jejímu pádu, vykazuje-li viditelné známky poškození, má-li poškozený síťový kabel nebo uniká-li z ní voda.
- Přístroj se smí připojovat pouze k uzemněné síťové zásuvce. V případě potřeby je možno použít prodlužovací kabel vhodný pro proud 10 A.
- Je-li přístroj nebo jeho napájecí kabel poškozen, musí jej vyměnit výrobce, jeho autorizovaný servisní zástupce nebo obdobně způsobilá osoba, aby se předešlo ohrožení.
- Žehlička se nemá používat a odkládat na stabilním povrchu. Při ukládání žehličky do stojanu se ujistěte, že je stojan umístěn na stabilním povrchu.
- Nikdy nenechávejte přístroj bez dozoru, je-li připojen k elektrické síti.
- Po použití a před zahájením čištění nebo provádění údržby musí být přístroj vždy vypnut a zástrčka jeho napájecího kabelu musí být vytažena ze zásuvky.
- Před zahájením doplňování vody do zásobníku je nutno vytáhnout zástrčku napájecího kabelu ze síťové zásuvky.
- Síťový napájecí kabel nesmí přijít do styku s žádnými horkými součástmi přístroje.
- Přístroj neponořujte do vody nebo jakékoli jiné kapaliny.
- Nepřekračujte maximální objem naplnění, který je na přístroji vyznačen.
- Jsou-li stanovena omezení týkající se kvality / druhu vody, kterou se přístroj smí plnit, ověřte si, jakou vodu máte k dispozici.
- Tento přístroj je určen pouze pro domácí použití. Výrobce nemůže převzít jakoukoli odpovědnost za případné škody způsobené nevhodným nebo nesprávným používáním přístroje.
- Tento výrobek je vhodný po použití s vodou z kohoutku. Doporučuje se používat destilovanou vodu nebo směs 50 % destilované vody a 50 % vody z kohoutku.
- Spotřebič lze provozovat při napětí buď 120 nebo 240 V. Před zapojením pečlivě zkontrolujte napětí dostupné v místě použití spotřebiče.
- Před zapojením spotřebiče zkontrolujte, zda byl volič dvojího napětí nastaven na správnou hodnotu místního napájení. Polohu voliče dvojího napětí můžete nastavit pomocí pera či malé tyčky. Po použití vždy nastavte volič zpět do polohy 240 V. Zabráňte tak poškození žehličky při jejím náhodném zapojení do nesprávného napětí.
- Upozornění: Pokud je spotřebič vybaven uzemněnou zástrčkou, musí být zapojen do uzemněné zásuvky. Pokud síťová zástrčka neodpovídá místní zásuvce, použijte uzemněný adaptér.
- Spotřebič nezapojujte do síťové zásuvky určené pro holicí strojeky.
- Žehličku nepoužívejte na hotelovém pokoji spolu s dalšími spotřebiči s vysokým příkonem (např. vysoušečem vlasů), abyste zabránili spálení pojistek.
- Berte prosím na vědomí, že tento spotřebič potřebuje zástrčkový adaptér, který musí odpovídat hodnotám příkonu a proudu. Na poškození způsobená použitím nesprávného napětí se nevztahuje záruka.
- Tato žehlička není určena pro pravidelné používání.

Læs følgende vejledning omhyggeligt, før strygejernet anvendes første gang.

- Apparatet kan bruges af børn fra 8 år og opefter samt af personer med nedsat fysisk, sensorisk eller psykisk funktionsevne, eller som mangler den nødvendige erfaring eller viden, hvis de er under opsyn eller er blevet instrueret i at bruge apparatet på en sikker måde samt forstår de medfølgende farer.
- Børn må ikke lege med apparatet.
- Rengøring og vedligeholdelse må ikke udføres af børn uden opsyn.
- Hold strygejernet og dens ledning uden for rækkevidden af børn på under 8 år, når det er strømforsynet eller køler af.
- Overfladerne er tilbøjelige til at blive meget varme under brug .
- Apparatet må kun tilsluttes en stikkontakt med samme spænding og frekvens som de specifikationer, der er angivet på mærkepladen!
- Undgå at bruge strygejernet, hvis det er blevet tabt, hvis der er synlige tegn på beskadigelse af strygejernet eller dets ledning, eller hvis det er utæt.
- Apparatet må kun sættes i en stikkontakt med jordforbindelse. Der kan om nødvendigt anvendes en forlængerledning til 10 A.
- Hvis apparatet eller den medfølgende ledning beskadiges, skal producenten, en servicerepræsentant eller en tilsvarende kvalificeret tekniker udskifte den af hensyn til sikkerheden.
- Anvend og placer kun strygejernet på et stabilt underlag. Når du placerer strygejernet i holderen, skal du sikre dig, at holderen er placeret på et stabilt underlag.
- Efterlad aldrig apparatet uden opsyn, mens stikket er sat i stikkontakten.
- Apparatet skal slukkes, og stikket skal tages ud af stikkontakten efter hver brug før rengøring og vedligeholdelse.
- Stikket skal fjernes fra stikkontakten, før vandbeholderen fyldes med vand.
- Netledningen må ikke komme i kontakt med apparatets varme dele.
- Nedsenk aldrig apparatet i vand eller andre væsker.
- Overskrid ikke det maksimale vandniveau, som er angivet på apparatet.
- Hvis der er begrænsninger, skal vandkvaliteten/vandtypen, der kan anvendes til apparatet, defineres.
- Dette apparat er kun beregnet til brug i private husholdninger. Producenten påtager sig intet ansvar for eventuelle tab, der forårsages af forkert eller ukorrekt brug.
- Dette produkt er velegnet til brug med postevand. Det anbefales at bruge destilleret vand eller en blanding af 50 % destilleret vand og 50 % postevand.
- Apparatet kan enten bruges på 120 eller 240 volt. Inden du tilslutter det, bør du kontrollere spændingen på det sted, hvor apparatet bruges, omhyggeligt.
- Kontrollér, at den dobbelte spændingsvælger er blevet indstillet til lokal netspænding, inden du tilslutter apparatet. Du kan indstille positionen af dobbeltspændingsvælgeren med en kuglepen eller en lille stav. Nulstil altid vælgeren til position 240 V efter brug. Dette forhindrer beskadigelse, hvis du kommer til at slutte strygejernet til den forkerte spænding.
- Bemærk: Hvis apparatet er udstyret med et stik til jord, skal det sættes ind i en stikkontakt med jordforbindelse. Brug et jordforbundet adapterstik, hvis netstikket ikke passer til den lokale stikkontakt.
- Forbind ikke apparatet til en stikkontakt, der er beregnet til en barbermaskine.
- Brug ikke strygejernet på dit hotelværelse på samme tid som et andet højspændingsapparat (f.eks. en hårtørrer), så du undgår at sikringen springer.
- Bemærk venligst, at apparatet skal bruge en stikadapter, der skal passe til effekten og strømmen. Beskadigelse forårsaget af brugen af en forkert spænding dækkes ikke af garantien.
- Strygejernet er ikke beregnet til regelmæssig brug.

Lesen Sie die nachfolgenden Anweisungen sorgfältig durch, bevor Sie das Bügeleisen zum ersten Mal in Betrieb nehmen.

- Das Gerät kann von Kindern ab 8 Jahren und Personen mit eingeschränkten physischen, sensorischen oder geistigen Fähigkeiten oder Mangel an Erfahrung oder Unkenntnis benutzt werden, wenn sie beaufsichtigt werden oder so in den Gebrauch eingewiesen wurden, dass sie das Gerät sicher verwenden können und die damit verbundenen Gefahren verstehen.
- Kinder dürfen nicht mit dem Gerät spielen.
- Kinder dürfen das Gerät nicht ohne Aufsicht reinigen oder warten.
- Bewahren Sie das Bügeleisen und sein Kabel außerhalb der Reichweite von Kindern auf, wenn es eingeschaltet ist oder abkühlt.
- Die Oberflächen können während des Betriebs heiß werden .
- Das Gerät darf nur an Stromquellen angeschlossen werden, deren Spannung und Frequenz mit den Angaben auf dem Typenschild übereinstimmen!
- Das Bügeleisen darf nicht benutzt werden, wenn es heruntergefallen ist, wenn Schäden am Bügeleisen oder der Zuleitung sichtbar sind oder wenn es undicht ist.
- Das Gerät darf nur an eine geerdete Steckdose angeschlossen werden. Bei Bedarf kann ein Verlängerungskabel verwendet werden, das mit 10 A belastbar ist.
- Ein beschädigtes Gerät oder Netzkabel muss vom Hersteller, von seinem Service-Vertreter oder einer entsprechend qualifizierten Person instandgesetzt werden, um Gefahren zu vermeiden
- Das Bügeleisen muss auf einer stabilen Fläche benutzt und abgestellt werden. Beim Abstellen des Bügeleisens mit seiner Abstellfläche darauf achten, dass es auf einer stabilen Oberfläche steht.
- Lassen Sie das Gerät niemals unbeaufsichtigt, wenn es an die Netzspannung angeschlossen ist.
- Nach der Benutzung sowie vor dem Reinigen und vor Wartungsarbeiten ist das Gerät auszuschalten und der Netzstecker zu ziehen.
- Der Stecker ist aus der Steckdose zu ziehen, bevor der Wasserbehälter mit Wasser gefüllt wird.

- Das Netzkabel darf nicht mit heißen Teilen des Geräts in Berührung kommen.
- Tauchen Sie das Gerät nicht in Wasser oder andere Flüssigkeit.
- Überschreiten Sie die am Gerät angezeigte maximale Füllmenge nicht.
- Das Gerät ist nur für den Gebrauch im Haushalt bestimmt. Der Hersteller übernimmt keine Haftung für mögliche Schäden, die durch unsachgemäße oder fehlerhafte Benutzung verursacht wurden.
- Dieses Produkt ist zur Verwendung mit Leitungswasser geeignet. Wir empfehlen die Verwendung von destilliertem Wasser oder einer Mischung aus 50 % destilliertem und 50 % Leitungswasser.
- Das Gerät kann mit 120 oder 240 Volt betrieben werden. Vor dem Einstecken des Steckers nachfragen, welche Spannung das örtliche Netz hat.
- Prüfen Sie vor dem Anschluss des Geräts, ob der Spannungswähler auf die örtliche Netzspannung eingestellt ist. Sie können die Position des Doppel-Spannungswählers mit einem Stift oder einem kleinen Stab einstellen. Stellen Sie nach dem Gebrauch den Wähler wieder auf die Position 240 V. Dadurch wird eine Beschädigung vermieden, wenn Sie das Bügeleisen versehentlich an die falsche Spannung anschließen.
- Vorsicht: Ist das Gerät mit einem Schukostecker ausgerüstet, muss dieser in eine geerdete Wandsteckdose gesteckt werden. Verwenden Sie einen Adapterstecker mit Erdung, wenn der Netzstecker nicht in die Wandsteckdose passt.
- Schließen Sie das Gerät nicht an eine Wandsteckdose für Rasierer an.
- Benutzen Sie das Bügeleisen in Ihrem Hotelzimmer nicht zusammen mit anderen Geräten mit einem hohen Stromverbrauch, wie einem Föhn, um ein Auslösen der Sicherung zu vermeiden.
- Beachten Sie, dass für das Gerät ein Adapterstecker benötigt wird, der für die Wattzahl und den Strom ausgelegt ist. Schäden, die durch den Anschluss an eine falsche Spannung entstehen, sind nicht durch die Garantie abgedeckt.
- Das Bügeleisen ist nicht zum regelmäßigen Gebrauch bestimmt.

Таблица за гладене

BG

Тъкан	Настройка на температурата	Препоръки за гладене
Акрилна материя	●	Сухо гладене от опаката страна.
Ацетатна материя	●	Сухо гладене от опаката страна при постоянно овлажняване или овлажняване с пръскане.
Найлон и полиестер	●	Гладене от опаката страна при постоянно овлажняване или овлажняване с пръскане.
Изкуствена коприна	●	Гладене от опаката страна на тъканта.
Вискоза	●	Предимно сухо гладене. Парата може да се използва според инструкциите на производителя.
Коприна	●●	Гладене от опаката страна. Използвайте кърпа за гладене, за да запазите блясъка на коприната.
Памучни тъкани	●●	Проверете етикета и следвайте инструкциите на производителя. Използвайте настройка за тъкан, изискваща най-ниска настройка.
Вълна и вълнени тъкани	●●	Парно гладене от опаката страна или гладене с кърпа.
Памук	●●	Сухо гладене от опаката страна при постоянно овлажняване или овлажняване с пръскане. Използвайте от средна до силна пара.
Кадифе	●●●	Парно гладене от опаката страна или гладене с кърпа.
Лен	●●● на "макс."	Гладене от опаката страна или гладене с кърпа с цел запазване на блясъка, особено при тъмните цветове. Сухо гладене при постоянно овлажняване или овлажняване с пръскане. Използвайте от средна до силна пара.
Дънков плат	●●● на "макс."	Използвайте максимална пара.
Различната скорост на гладене и влажност на тъканите може да доведе до това, оптималната настройка да се различава от препоръчаната в таблицата!		

Настройки за селектор на напрежението

Страна	Волтаж	Положение
Япония	110 V	120
Тайван	110 V	120
Колумбия	110 V	120
Мексико	110 V	120
Бразилия	110 V	120
Други държави	220 V	240

Tabulka nastavení a způsobů žehlení

Tkanina	Nastavení teploty	Doporučený způsob žehlení
Akryl	●	Suché žehlení z rubové strany.
Acetát	●	Suché žehlení z rubové strany se zvlhčováním mírným napařováním nebo kropením.
Nylon a polyester	●	Žehlení z rubové strany se zvlhčováním mírným napařováním nebo kropením.
Umělé hedvábí	●	Žehlení z rubové strany tkaniny.
Viskóza	●	Převážně suché žehlení. Napařování je možno používat pouze tehdy, jsou-li k dispozici pokyny výrobce.
Hedvábí	●●	Žehlení z rubové strany. Použijte pomocnou žehlicí tkaninu, abyste zabránili vzniku lesklých míst.
Směsné bavlněné tkaniny	●●	Zkontrolujte údaje na štítku a řiďte se pokyny výrobce. Použijte nastavení, které je vhodné pro vlákno vyžadující nejnižší teplotu.
Vlněné a směsné vlněné tkaniny	●●	Žehlení s napařováním z rubové strany nebo za použití pomocné žehlicí tkaniny.
Bavlna	●●	Suché žehlení se zvlhčováním mírným napařováním nebo kropením. Používejte střední až velké množství páry.
Manšestr	●●●	Žehlení s napařováním z rubové strany nebo za použití pomocné žehlicí tkaniny.
Lněné tkaniny	●●● až „max“	Žehlení z rubové strany nebo za použití pomocné žehlicí tkaniny, aby se zabránilo vzniku lesklých míst, zejména u tmavých barev. Suché žehlení se zvlhčováním mírným napařováním nebo kropením. Používejte střední až velké množství páry.
Džínsovina	●●● až „max“	Používejte maximální množství páry.
Měníci se rychlost žehlení a vlhkost tkaniny by mohla způsobit, že se optimální nastavení bude lišit od nastavení doporučeného v tabulce!		

Volby voliče napětí

Země	Napětí	Pozice
Japonsko	110 V	120
Tchaj-wan	110 V	120
Kolumbie	110 V	120
Mexiko	110 V	120
Brazílie	110 V	120
Zbytek světa	220 V	240

BG
CS
DA
DE

EE
EN
ES
FI

FR
HR
HU
IT

LT
LV
NL
NO

PL
PT
RO
RU

SK
SL
SR
SV

TR
UK

Tekstil	Temperaturindstilling	Strygeanbefaling
Akryl	●	Tørstrygning på vrangside.
Acetat	●	Tørstrygning på vrangside, mens tekstilet stadig er fugtigt, eller brug spray til at fugtiggøre.
Nylon og polyester	●	Strygning på vrangside, mens tekstilet stadig er fugtigt, eller brug spray til at fugtiggøre.
Rayon	●	Strygning på stoffets vrangside
Viscose	●	Fortrinsvis tørstrygning. Damp kan bruges efter producentens anvisninger.
Silke	●●	Strygning på vrangside. Brug et strygeklæde for at undgå strygemærker.
Bomuldsblandinger	●●	Se vaskemærket, og følg producentens anvisninger. Brug indstillingen til fibre, der kræver den laveste indstilling.
Uld og uldblandinger	●●	Dampstrygning på vrangside, eller brug strygeklæde.
Bomuld	●●	Tørstrygning, mens stoffet stadig er fugtigt, eller brug spray til at fugtiggøre. Brug damp, medium til høj.
Fløj	●●●	Dampstrygning på vrangside, eller brug strygeklæde.
Lærred	●●● til "maks."	Strygning på vrangside, eller brug strygeklæde for at undgå strygemærker, især ved mørke farver. Tørstrygning, mens stoffet stadig er fugtigt, eller brug spray til at fugtiggøre. Brug damp, medium til høj.
Denim	●●● til "maks."	Brug maksimal damp.

Forskellige strygehastigheder og strygetøjets fugtindhold kan betyde, at den optimale indstilling er forskellig fra den, der anbefales i tabellen!

Indstillinger for spændingsvælger

Land	Spænding	Position
Japan	110 V	120
Taiwan	110 V	120
Colombia	110 V	120
Mexico	110 V	120
Brasilien	110 V	120
Resten af verden	220 V	240

Bügeltabelle

DE

Gewebe	Temperatureinstellung	Bügelempfehlung
Acryl	●	Trocken von links bügeln.
Acetat	●	Trocken bügeln von links in feuchtem Zustand, bzw. mit Sprühfunktion befeuchten.
Nylon und Polyester	●	Bügeln von links in feuchtem Zustand bzw. mit Sprühfunktion befeuchten.
Rayon	●	Bügeln von links.
Viskose	●	Vorwiegend trocken bügeln. Dampf kann nach Herstelleranweisung verwendet werden.
Seide	●●	Von links bügeln. Bügeltuch zum Verhindern von Glanzstellen verwenden.
Baumwollmischgewebe	●●	Herstellerrichtlinien auf Etikett beachten. Einstellung für das Gewebe verwenden, das die niedrigste Einstellung benötigt.
Wolle und Wollmischgewebe	●●	Dampfbügeln von links oder Bügeltuch verwenden.
Baumwolle	●●	Trocken bügeln von links in feuchtem Zustand bzw. mit Sprühfunktion befeuchten. Mittlere bis hohe Dampfeinstellung verwenden.
Cord	●●●	Dampfbügeln von links oder Bügeltuch verwenden.
Leinen	●●● auf „max“	Von links bügeln oder Bügeltuch zum Verhindern von Glanzstellen verwenden, v.a. bei dunklen Farben. Trocken bügeln von links in feuchtem Zustand bzw. mit Sprühfunktion befeuchten. Mittlere bis hohe Dampfeinstellung verwenden.
Denim	●●● auf „max“	Maximale Dampfeinstellung verwenden.
Durch unterschiedliche Bügelgeschwindigkeit und Gewebefeuchtigkeit kann die optimale Einstellung von den Empfehlungen der Tabelle abweichen.		

BG
CS
DA
DE

EE
EN
ES
FI

FR
HR
HU
IT

LT
LV
NL
NO

PL
PT
RO
RU

SK
SL
SR
SV

TR
UK

Spannungswählereinstellungen

Land	Spannung	Position
Japan	110 V	120
Taiwan	110 V	120
Kolumbien	110 V	120
Mexiko	110 V	120
Brasilien	110 V	120
Rest der Welt	220 V	240



BG

1. Преди първа употреба. Свалете всички лепнеци остатъци и леко потъркайте с навлажнена кърпа. Изплакнете резервоара за вода, за да отстраните чуждите частици. Когато уредът бъде включен за пръв път, могат да се появят временни изпарения/миризми.

2. Пълнене с вода на парната ютия. Проверете дали щепселът е изваден от контакта. Завъртете превключвателя на парата до настройка "Сухо" и отворете капака на отвора. Сипете вода до максималното ниво. Затворете капака.

3. Пъхнете щепсела в контакта. Индикаторната лампичка за захранване се включва. Задайте температурата като завъртите превключвателя до подходящия избор. Когато лампичката се изключи, ютията е готова за употреба.

CS

1. Před prvním použitím. Z žehlicí plochy odstraňte všechny zbytky samolepicí fólie a poté plochu zlehka přetřete navlhčenou tkaninou. Vypláchněte zásobník na vodu, aby se z něho odstranily cizí částice. Při prvním zapnutí může dojít k dočasnému vzniku výparů / zápachu.

2. Naplnění napařovací žehličky vodou. Ujistěte se, že je zástrčka vytažena ze síťové zásuvky. Otočte regulátor napařování do polohy pro suché žehlení a otevřete kryt plnicího otvoru. Naplňte vodu po maximální úroveň. Zavřete kryt.

3. Připojte zástrčku napájecího kabelu k síťové zásuvce. Rozsvítí se světelný indikátor napájení. Otočením voliče teploty do odpovídající polohy nastavte požadovanou teplotu. Po zhasnutí světelného indikátoru je žehlička připravena k použití.

DA

1. Før ibrugtagning. Fjern alle klæbende rester, og gnid forsigtigt med en fugtig klud. Skyl vandbeholderen for at fjerne fremmedlegemer. Når apparatet tændes første gang, kan der opstå midlertidige dampe/lugte.

2. Påfyldning af vand. Sørg for, at stikket er fjernet fra stikkontakten. Drej dampvælgeren over på indstillingen Tør, og åbn påfyldningsåbningens låg. Fyld vand op til maksimalniveau. Luk låget.

3. Sæt netledningen i en stikkontakt. Strømindikatoren tænder. Indstil temperaturen ved at dreje temperaturvælgeren til den rette temperatur. Når indikatoren slukker, er strygejernet klar til at blive brugt.

DE

1. Vor der ersten Benutzung. Entfernen Sie ggf. Reste von Klebebändern und reiben Sie das Gerät vorsichtig mit einem angefeuchteten Tuch ab. Spülen Sie den Wassertank, um Fremdkörper zu entfernen. Beim erstmaligen Einschalten können vorübergehend Dämpfe/Gerüche auftreten.

2. Füllen des Dampfbüglers mit Wasser. Vergewissern Sie sich, dass der Netzstecker gezogen ist. Schalten Sie den Dampfwahlschalter auf Trocken und öffnen Sie die Einfüllabdeckung. Wasser einfüllen bis zum Höchststand. Schließen Sie die Abdeckung.

3. Schließen Sie das Netzkabel an eine Netzsteckdose an. Die Netzspannungsanzeige leuchtet. Stellen Sie die gewünschte Temperatur durch Drehen des Temperaturwählers ein. Wenn die Anzeige erlischt, ist das Bügeleisen betriebsbereit.



BG

4. **Приложение на функция Пара.** Настройте селектора на температура до ●● или ●●●. Завъртете селектора на температурата до .

CS

4. **Použití napařovací funkce.** Nastavte volič teploty na ●● nebo ●●●. Posuňte voličem páry na .

DA

4. **Brug af dampfunktionen.** Indstil temperaturvælgeren til ●● eller ●●●. Flyt dampvælgeren til .

DE

4. **Verwendung der Dampffunktion:** Den Temperaturwahlschalter auf ●● oder ●●● stellen. Den Dampfschalter auf  stellen.



5. **Приложение на функцията Парна струя.** За да използвате функцията на парния удар, проверете дали резервоарът е пълен поне на 1/2. Настройте температурния селектор до ●●●. Натиснете бутона за парна струя няколко пъти, за да впръскате вода в помпата

5. **Použití funkce proud páry.** Chcete-li použít funkci napařování, ujistěte se, že je zásobník na vodu naplněn alespoň z poloviny. Nastavte volič teploty na ●●●. Několikrát stiskněte tlačítko proudu páry k nastavení čerpadla.

5. **Brug af dampstrålefunktionen.** Sørg for, at beholderen er mindst 1/2 fuld for at bruge superdampfunktionen. Indstil temperaturvælger til ●●●. Tryk på dampstråleknappen adskillige gange for at spæde pumpe

5. **Verwendung der Dampfstrahlfunktion:** Zur Verwendung der Dampfstoßfunktion muss der Tank mindestens 1/2 gefüllt sein. Den Temperaturwahlschalter auf ●●● stellen. Den Dampfstrahlknopf mehrmals drücken, um die Pumpe vorzubereiten.



6. **Парно гладене на окачени предмети.** Функцията на вертикален парен удар е идеална за парно гладене на завеси, костюми и деликатни тъкани. Окачете въпросния предмет на закачалка, задръжте ютията на разстояние 10–20 см и натиснете бутона за парен удар.

6. **Napařování visících předmětů.** Funkce svislého napařování je ideální pro zvlhčování závěsů, obleků a výrobků z jemné tkaniny. Zavěste předmět na věšák, podržte žehličku ve vzdálenosti 10 – 20 cm od něho a stiskněte tlačítko napařování.

6. **Dampbehandling af tøj på bøjle.** Lodret superdampfunktion er ideal til dampbehandling af gardiner, jakkesæt og sarte stoffer. Hæng tøjet på en bøjle, hold strygejernnet 10-20 cm fra tøjet, og tryk på superdampknappen.

6. **Bedampfen hängender Textilien.** Die Vertikal-Dampfstoßfunktion eignet sich ideal zum Bedampfen von Vorhängen, Anzügen/Kostümen und empfindlichen Geweben. Hängen Sie das Wäschestück auf einen Kleiderbügel, halten Sie das Bügeleisen im Abstand von 10-20 cm und drücken Sie die Dampfstoßtaste.

BG
CS
DA
DEEE
EN
ES
FI
FR
HR
HU
ITLT
LV
NL
NOPL
PT
RO
RUSK
SL
SR
SVTR
UK



BG

1. Винаги поставяйте ютията върху петата ѝ, когато не я ползвате.

За да почистите външните повърхности, използвайте влажна мека кърпа и подсушавайте. Не използвайте никакви химически разтворители, защото те ще повредят повърхността. Не съхранявайте ютията с вода в резервоара.

CS

1. Žehličku odkládejte vždy tak, aby byla postavena na odkládací patce.

K čištění vnějších povrchů používejte vlhkou měkkou tkaninu. Očištěné povrchy vždy vytřete dosucha. Nepoužívejte žádná chemická rozpouštědla, protože tato by způsobila poškození povrchu. Žehličku neuskładňujte s vodou v nádrže.

DA

1. Opbevar altid strygejernet på hælen.

Rengør apparatets ydre med en fugtig blød klud, og tør den af. Brug ikke kemiske opløsninger, da de vil beskadige overfladen. Opbevar ikke strygejernet med vand i tanken.

DE

1. Lagern Sie das Bügeleisen immer auf seiner Abstellfläche.

Verwenden Sie zum Reinigen der Außenflächen ein weiches feuchtes Tuch und wischen Sie anschließend trocken. Verwenden Sie keine chemischen Lösungsmittel, da diese die Oberfläche schädigen. Das Bügeleisen nicht mit Wasser im Behälter lagern.

2. Почистване на гледещата плоча.

Не използвайте триещи повърхности или груби почистващи средства за гледещата плоча, защото те ще повредят повърхността. За да отстраните нагара, гледете влажен парцал, докато ютията още е гореща. За да почистите опорната рамка, просто изберете с мека влажна кърпа и подсушете.

2. Čištění žehlicí plochy.

K čištění žehlicí plochy nepoužívejte drátěný nebo abrazivní či agresivní čisticí prostředky, protože by mohly způsobit poškození jejího povrchu. Je-li třeba odstranit přichycené spálené zbytky, přejíždějte žehličkou, která je ještě horká, po vlhké tkanině. Žehlicí plochu jednoduše očištěte měkkým vlhkým hadrem a osušte.

2. Rengøring af strygesålen.

Brug ikke skuresvamp eller skrappe rengøringsmidler på strygesålen, da de kan beskadige overfladen. Fjern brændte rester ved at stryge en fugtig klud, mens strygejernet stadig er varmt. Rengør sålen ved at tørre den med en blød og fugtig klud, og tør den af.

2. Reinigen der Bügelsohle.

Behandeln Sie die Bügelsohle nicht mit Scheuerschwämmen oder scharfen Reinigungsmitteln, da diese die Oberfläche beschädigen. Eingebraunte Rückstände entfernen Sie durch Bügeln über ein feuchtes Tuch, während das Bügeleisen noch heiß ist. Die Bügelsohle zur Reinigung mit einem weichen, feuchten Lappen abwischen und abtrocknen.

BG

Проблем	Възможна причина	Решение
Гладещата плоча не загрева, въпреки че ютията е включена.	Проблем в свързването	Проверете захранващия кабел, щепсела и контакта.
	Управлението на температурата е в положение МИН.	Изберете подходящата температура.
Ютията не прави пара.	В резервоара няма достатъчно вода.	Напълнете резервоара (вж. "Първи стъпки", №2).
	Управлението на парата е поставено в положение без пара.	Задайте управлението на парата в положение между минимална пара и максимална пара (вж. "Таблица за гладене").
	Избраната температура е по-ниска от тази, която е определена за използването на пара.	Увеличете температурата най-малко до ●●.
Функцията за пръскане не работи.	В резервоара няма достатъчно вода.	Напълнете резервоара (вж. "Първи стъпки", №2).
Функцията парен удар и вертикален парен удар на работи.	Функцията парен удар е използвана много често за кратък период от време.	Поставете ютията хоризонтално и изчакайте, преди да използвате функцията парен удар.
	Ютията не е достатъчно гореща.	Задайте подходяща температура за парно гладене (до ●●). Поставете ютията във вертикално положение и изчакайте, докато индикаторната лампичка за температурата се изключи.

CS

Problém	Možná příčina	Řešení
Žehlicí plocha zůstává studená, i když je žehlička zapnuta.	Problém s připojením	Zkontrolujte síťový napájecí kabel, zástrčku a síťovou zásuvku.
	Regulátor teploty je nastaven v poloze MIN.	Zvolte odpovídající teplotu.
Žehlička nevytváří páru.	Nedostatečné množství vody v zásobníku.	Naplňte zásobník vodou (viz „Začínáme“, bod 2).
	Regulátor páry je nastaven v poloze pro žehlení bez napařování.	Nastavte regulátor páry do polohy mezi minimálním a maximálním množstvím páry (viz „Tabulka nastavení a způsobů žehlení“).
	Zvolená teplota je nižší než teplota specifikovaná pro žehlení s napařováním.	Teplotu zvýšte alespoň na stupen ●●.
Nelze použít funkci kroupení.	Nedostatečné množství vody v zásobníku.	Naplňte zásobník vodou (viz „Začínáme“, bod 2).
Nelze použít funkci napařování a svislého napařování.	Funkce napařování byla používána velmi často během krátké doby.	Umístěte žehličku do vodorovné polohy a počkejte, než bude opět připravena k použití s funkcí napařování.
	Žehlička není dostatečně horká.	Nastavte vhodnou teplotu pro žehlení s napařováním (do ●●). Umístěte žehličku do svislé polohy a počkejte, dokud nezhasne světelný indikátor.

DA

Problem	Mulig årsag	Løsning
Strygesålen bliver ikke varm, selvom strygejernet er tændt.	Tilslutningsproblem	Kontrollér netledning, stik og stikkontakt.
	Temperaturkontrollen er i MIN-position.	Vælg den rette temperatur.
Strygejernet producerer ikke damp.	Der er ikke nok vand i beholderen.	Fyld vandbeholderen (se "Sådan kommer du i gang", nr. 2).
	Kontrolknappen til dampfunktionen står i en position uden damp.	Indstil kontrolknappen til dampfunktion mellem positionerne med minimum damp og maksimal damp (se "Strygetabel").
	Den valgte temperatur er lavere end den, der er angivet til at bruge med damp.	Øge temperaturen til min. ●●.
Sprayfunktionen virker ikke.	Der er ikke nok vand i beholderen.	Fyld vandbeholderen (se "Sådan kommer du i gang", nr. 2).
Funktionerne for superdamp og lodret superdamp virker ikke.	Superdampfunktionen blev brugt ofte inden for en kort periode.	Sæt strygejernet i lodret position, og vent, før superdampfunktionerne anvendes.
	Strygejernet er ikke varmt nok.	Juster den rette temperatur til dampstrygning (op til ●●). Sæt strygejernet i lodret position, og vent, til temperaturindikatoren slukker.

DE

Problem	Mögliche Ursache	Lösung
Bügelsohle wird trotz eingeschaltetem Bügeleisen nicht heiß.	Verbindungsproblem	Überprüfen Sie das Netzkabel, den Stecker und die Steckdose.
	Temperaturregelung befindet sich in Stellung MIN	Wählen Sie die geeignete Temperatur.
Bügeleisen erzeugt keinen Dampf.	Nicht genügend Wasser im Tank.	Füllen Sie den Wassertank (Siehe „Erste Schritte“, Nr. 2).
	Dampfregler ist nicht auf Dampferzeugung eingestellt.	Stellen Sie den Dampfregler zwischen minimale und maximale Dampferzeugung (siehe „Bügeltabelle“).
	Ausgewählte Temperatur ist niedriger als die für die Dampffunktion erforderliche Einstellung.	Erhöhen Sie die Temperatur auf mind. ●●.
Sprühfunktion arbeitet nicht.	Nicht genügend Wasser im Tank.	Füllen Sie den Wassertank (Siehe „Erste Schritte“, Nr. 2).
Dampfstoß und Vertikaldampfstoß funktionieren nicht.	Dampfstoßfunktion wurde sehr häufig innerhalb kurzer Zeit verwendet.	Stellen Sie das Bügeleisen waagrecht und warten Sie, bevor Sie die Dampfstoßfunktion verwenden.
	Bügeleisen ist nicht heiß genug.	Stellen Sie die richtige Temperatur für Dampfbugeln ein (bis zu ●●). Stellen Sie das Bügeleisen senkrecht und warten Sie, bis die Temperaturanzeige erlischt.

Изхвърляне / Likvidace Bortskaffelse / Entsorgung

Рециклирайте материалите със

символа . Поставете опаковките в съответните контейнери за рециклирането им.

Помогнете за опазването на околната среда и човешкото здраве, както и за рециклирането на отпадъци от електрически и електронни уреди.

Не изхвърляйте уредите, означени



със символа , заедно с битовата смет. Върнете уреда в местния пункт за рециклиране или се обърнете към вашата общинска служба.

Recyklujte materiály označené symbolem

. Obaly vyhodte do příslušných odpadních kontejnerů k recyklaci. Pomáhejte chránit životní prostředí a lidské zdraví a recyklovat elektrické a elektronické spotřebiče určené k likvidaci.

Spotřebiče označené příslušným



symbolem  nelikvidujte spolu s domovním odpadem. Spotřebič odevzdejte v místním sběrném dvoře nebo kontaktujte místní úřad.

Genbrug materialer med symbolet . Anbring emballagematerialet i passende beholdere til genbrug. Hjælp med at beskytte miljøet og menneskelig sundhed samt at genbruge affald af elektriske og elektroniske apparater.

Kasser ikke apparater, der er mærket



med symbolet , sammen med husholdningsaffaldet. Lever produktet tilbage til din lokale genbrugsplads eller kontakt din kommune.

Recyceln Sie Materialien mit dem Symbol

. Entsorgen Sie die Verpackung in den entsprechenden Recyclingbehältern. Recyceln Sie zum Umwelt- und Gesundheitsschutz elektrische und elektronische Geräte.

Entsorgen Sie Geräte mit diesem



Symbol  nicht mit dem Hausmüll. Bringen Sie das Gerät zu Ihrer örtlichen Sammelstelle oder wenden Sie sich an Ihr Gemeindeamt.

BG
CS
DA
DE

EE
EN
ES
FI

FR
HR
HU
IT

LT
LV
NL
NO

PL
PT
RO
RU

SK
SL
SR
SV

TR
UK

This page is left blank intentionally

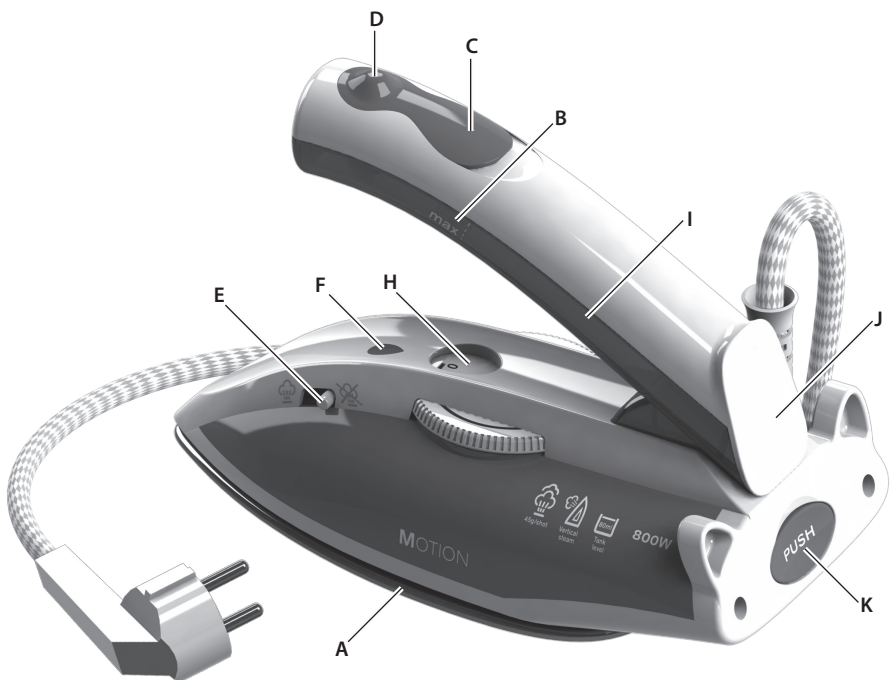

EE

Koostisosad

- A. Tald
- B. Maksimaalse veetaseme näidik
- C. Kaanega täiteava
- D. Auruvoo nupp
- E. Aururegulaator
- F. Toite märgutuli
- G. Toitejuhe
- H. Temperatuuriregulaator
- I. Veenõu
- J. Püsttugi
- K. Nupp (kokkupandava käepideme jaoks)

EN

Components

- A. Soleplate
- B. Maximum water level indicator
- C. Filling aperture with cover
- D. Steam jet button
- E. Steam selector
- F. Power indicator light
- G. Mains cable
- H. Temperature selector
- I. Water tank
- J. Heel rest
- K. Push button (for foldable handle)

ES

Componentes

- A. Suela
- B. Indicador de nivel máximo de agua
- C. Orificio de llenado con tapa
- D. Botón de chorro de vapor
- E. Selector de vapor
- F. Indicador luminoso de encendido
- G. Cable de alimentación
- H. Selector de temperatura
- I. Depósito de agua
- J. Apoyo del asa
- K. Pulsador (para asa plegable)

FI

Osat

- A. Pohjalevy
- B. Veden maksimitason merkkiviiva
- C. Täyttöaukko ja sen suoja
- D. Höyrysuuhkun painike
- E. Höyryvalitsin
- F. Virran merkkivalo
- G. Virtajohto
- H. Lämpötilanvalitsin
- I. Vesisäiliö
- J. Kannan tuki
- K. Painike (taitettava kahva)

BG
CS
DA
DE

EE
EN
ES
FI

FR
HR
HU
IT

LT
LV
NL
NO

PL
PT
RO
RU

SK
SL
SR
SV

TR
UK

Enne seadme esmakordset kasutamist lugege allolev kasutusjuhend hoolikalt läbi!

- Seda seadet võivad kasutada vähemalt 8-aastased lapsed ning füüsilise, sensoorse või vaimupuudega inimesed või kogemuste ja teadmisteta isikud, kui nende üle on järelvalve ja neid juhendatakse seadme turvalise kasutamise osas ning nad mõistavad selle kasutamisega kaasnevaid ohte.
- Lapsed ei tohi seadmega mängida.
- Ilma järelvalveta ei tohi lapsed seadet puhastada ega hooldustöötingimusi läbi viia.
- Hoidke triikraud ja toitejuhe alla 8-aastastele lastele kättesaamatuks, kui seade on vooluvõrgus või maha jahtumas.
- Kasutamise ajal võivad pinnad kuumaks minna .
- Seadme võite ühendada ainult sellise elektrivõrguga, mille pinge ja sagedus vastavad nimiandmete sildil toodud andmetele!
- Triikrauda ei tohi kasutada, kui see on maha kukkunud, kui sel on nähtavad kahjustused raual või juhtmel või kui see lekib.
- Seadet tohib ühendada üksnes maandatud seinakontakti. Vajadusel võib kasutada 10 A sobivusega pikendusjuhet.
- Vigastatud seadme või toitejuhtme korral laske see ohu vältimiseks välja vahetada tootjal, tootja volitatud teeninduses või sarnase väljaõppega isikul.
- Triikrauda tuleb kasutada ja toetada kindlal pinnal. Kui asetate triikraua kannale, veenduge, et kand oleks pandud kindlale pinnale.
- Elektrivõrku ühendatud triikrauda ei tohi kunagi järelvalveta jätta.
- Enne kõiki puhastus- ja hooldustöid ning iga kord pärast kasutamist tuleb seade välja lülitada ja toitepistik seinakontaktist välja võtta.
- Enne veepaagi veega täitmist tuleb pistik seinakontaktist eemaldada.
- Toitejuhe ei tohi minna vastu seadme kuumi pindu.
- Ärge pange seadet vette ega mis tahes muusse vedelikku!
- Ärge ületage seadmel näidatud veepaagi maksimaalset mahtuvust.
- Piirangute puhul määrake vee kvaliteet/tüüp, mida tohib seadmega kasutada.
- Seade on ette nähtud üksnes koduseks kasutamiseks. Tootja ei vastuta vales või mittesihthpärasesest kasutamisest tingitud võimalike kahjustuste eest.
- Selle tootega võib kasutada kraanivett. Soovitatav on kasutada destilleeritud vett või 50% destilleeritud vett ja 50% kraanivett.
- Seadet võib kasutada nii 120 kui ka 240 voldise pingega. Enne sisselülitamist kontrollige kindlasti, milline on kasutuskoha pinge.
- Enne seadme vooluvõrku ühendamist kontrollige, kas pingeselektor on seatud õigele kohalikule pingele. Kaheastmelist pingeselektorit saate reguleerida pliitsi või väikese pulgaga. Pärast kasutamist seadke selektor alati asendisse 240 V. See hoiab ära kahjustused, mis võivad tekkida triikraua kogemata ühendamisel vale pingega.
- Ettevaatust! Kui seadmel on ka maandatud pistik, tuleb see panna maandatud seinakontakti. Kui toitepistik ei sobi kohaliku seinakontaktiga, kasutage maandatud adapterpistikut.
- Ärge ühendage seadet pardlitele mõeldud seinakontaktidesse.
- Kaitsmete läbipõlemise ärahoidmiseks ärge kasutage triikrauda oma hotellitoas üheaegselt muude suurt võimsust vajavate seadetega (nt fööniga).
- Pidage meeles, et seade vajab adapterpistikut, mis sobiks pinge ja vooluga. Vale pinge tõttu tekkinud kahjustused ei kuulu garantii alla.
- See triikraud ei ole mõeldud igapäevaseks kasutamiseks.

Read the following instruction carefully before using machine for the first time.

- This appliance can be used by children aged from 8 years and above and persons with reduced physical, sensory or mental capabilities or lack of experience and knowledge if they have been given supervision or instruction concerning use of the appliance in a safe way and understand the hazards involved.
- Children shall not play with the appliance.
- Cleaning and user maintenance shall not be made by children without supervision.
- Keep the iron and its cord out of reach of children less than 8 years of age when it is energized or cooling down.
- The surfaces are liable to get hot during use  .
- The appliance may only be connected to a power supply whose voltage and frequency comply with the specifications on the rating plate!
- The iron is not to be used if it has been dropped, if there are visible signs of damage on the iron or its cord or if it is leaking.
- The appliance must only be connected to an earthed socket. If necessary an extension cable suitable for 10 A can be used.
- If the appliance or the supply cord is damaged, it must be replaced by the manufacturer, its service agent or similarly qualified person, in order to avoid hazard.
- The iron must be used and rested on a stable surface. When placing the iron on its stand, ensure that the surface on which the stand is placed is stable.
- Never leave the appliance unattended while connected to the supply mains.
- The appliance must be switched off and the mains plug withdrawn each time after use, before cleaning and maintenance.
- The plug must be removed from the socket outlet before the water reservoir is filled with water.
- The mains cable must not come into contact with any hot parts of the appliance.
- Do not immerse the appliance in water or any other liquid.
- Do not exceed the maximum filling volume as indicated on the appliances.
- If there are limitations please define water quality / type of water that can be used with appliance.
- This appliance is intended for domestic use only. The manufacturer cannot accept any liability for possible damage caused by improper or incorrect use.
- This product is appropriate for use with tap water. It is recommended to use distilled water or a mix of 50% distilled, 50% tap water.
- The appliance can be used on either 120 or 240 volts. Before plugging in, please check carefully the voltage of the place where the appliance is being used.
- Check if the dual voltage selector has been set to the local mains voltage before you connect the appliance. You can adjust the position of the dual voltage selector with a pen or a small stick. Always reset the selector to position 240 V after use. This prevents damage if you inadvertently connect the iron to the wrong voltage.
- Caution: If the appliance is provided with an earthed plug, it must be plugged into an earthed wall socket. Use an earthed adapter plug if the mains plug does not match the local wall socket.
- Do not connect the appliance to a wall socket intended for shavers.
- Do not use the iron in your hotel room simultaneously with another high-wattage appliance (e.g. a hairdryer) to avoid blowing the fuse.
- Please note that the appliance needs a plug adaptor which must fit the wattage and current. The damage due to a wrong voltage used is not part of the guaranty.
- The iron is not intended for regular use.

Lea detenidamente las siguientes instrucciones antes de utilizar la máquina por primera vez.

- Este aparato puede ser utilizado por niños a partir de 8 años de edad y personas con discapacidad física, sensorial o mental, o falta de experiencia y conocimientos, si reciben la supervisión necesaria o instrucciones en relación con el uso seguro del aparato y comprenden los peligros relacionados.
- No permita a los niños jugar con el aparato.
- La limpieza y mantenimiento de usuario no podrán ser realizados por niños sin la debida supervisión.
- Mantenga la plancha y el cable fuera del alcance de los niños menores de 8 años cuando esté encendida o enfriándose.
- Las superficies pueden calentarse durante el uso .
- Este electrodoméstico debe conectarse exclusivamente a una fuente de alimentación eléctrica cuya tensión y frecuencia se ajusten a las especificaciones de la placa de características.
- No utilice la plancha si se ha caído, si existen señales visibles de daños en la misma o en el cable, o si observa fugas de agua.
- El electrodoméstico solamente deberá conectarse a una toma de alimentación eléctrica puesta a tierra. De ser necesario, puede utilizarse un cable de extensión compatible para 10 A.
- Si el electrodoméstico o el cable de alimentación no están en perfectas condiciones, deben ser sustituidos por el fabricante, por su servicio de asistencia técnica o por personal debidamente cualificado, para evitar cualquier peligro.
- La plancha debe utilizarse y apoyarse sobre una superficie estable. Al colocar la plancha sobre su soporte, asegúrese de que la superficie en la que se encuentre el soporte sea estable.
- Nunca deje el electrodoméstico sin vigilancia mientras esté conectado a la red eléctrica.
- Debe apagar el electrodoméstico y desconectarlo de la red eléctrica después de cada uso, así como antes de limpiarlo y realizar el mantenimiento.
- El enchufe debe desconectarse de la toma de red antes de cargar el depósito de agua.
- El cable de alimentación eléctrica no debe entrar en contacto con piezas calientes del electrodoméstico.
- No sumerja el electrodoméstico en agua u otro líquido.
- No supere el volumen máximo de llenado indicado en la plancha.
- En caso de existir limitaciones, definir el tipo / calidad de agua que puede utilizarse con la plancha.
- Este electrodoméstico está previsto exclusivamente para uso doméstico. El fabricante declina toda responsabilidad por los posibles daños que pudiesen producirse como consecuencia de su uso inadecuado o incorrecto.
- El producto se puede utilizar con agua del grifo. Se recomienda utilizar agua destilada o una mezcla de un 50 % destilada y un 50 % de agua del grifo.
- El aparato se puede utilizar a 120 ó 240 voltios. Antes de enchufarlo, compruebe cuidadosamente la tensión del lugar en el que se va a utilizar el aparato.
- Compruebe si el selector de doble tensión se ha ajustado a la tensión de red local antes de conectar el aparato. Puede ajustar la posición del selector de doble tensión con un bolígrafo o un palillo. Restablezca siempre el selector a la posición 240 V después de usarlo. De esta forma evitará que se produzcan daños si conecta accidentalmente la plancha a la tensión incorrecta.
- Precaución: Si el aparato incluye un enchufe de conexión a tierra, debe enchufarse a una toma de pared conectada a tierra. Use un enchufe adaptador de tierra si el enchufe de red no coincide con la toma local.
- No conecte el aparato a una toma de pared diseñada para maquinillas de afeitar.
- No utilice la plancha en la habitación de su hotel simultáneamente con otro aparato de alta potencia (p. ej., un secador), para evitar que se funda el fusible.
- Tenga en cuenta que el aparato necesita un adaptador de enchufe que se ajuste a la potencia y la corriente. Los daños provocados por el uso de una tensión incorrecta no están cubiertos por la garantía.
- La plancha no está pensada para uso regular.

Lue seuraavat ohjeet huolella, ennen kuin käytät laitetta ensimmäisen kerran.

- Tätä laitetta voivat käyttää 8-vuotiaat ja sitä vanhemmat lapset ja henkilöt, joilla on fyysisiä, aistillisia tai henkisiä puutteita tai puutteellinen tuntemus, jos heitä valvotaan tai ohjataan laitteen turvallisessa käytössä ja he ymmärtävät sen käyttöön liittyvät vaarat.
- Lapset eivät saa leikkiä laitteella.
- Lapset eivät saa suorittaa puhdistusta tai huoltoa ilman valvontaa.
- Pidä silitysrauta ja sen johto alle 8-vuotiaiden lasten ulottumattomissa, kun se on toiminnassa tai jäähtyy.
- Pinnat voivat kuumentua käytön aikana .
- Laite voidaan kytkeä vain virtalähteeseen, jonka jännite ja taajuus vastaavat arvokilven tietoja!
- Silitysrautaa ei saa käyttää, jos se on pudonnut, jos silitysraudassa tai sen virtajohdossa on näkyviä vaurioita tai jos silitysrauta vuotaa.
- Laite voidaan kytkeä vain maadoitettuun pistorasiaan. Tarvittaessa voidaan käyttää 10 A:n jatkojohtoa.
- Jos laite tai virtajohto vaurioituu, valmistajan, huoltoedustajan tai muun pätevän henkilön on vaihdettava se vaarojen välttämiseksi.
- Silitysrautaa tulee käyttää vakaalla pinnalla ja se tulee jättää vakaalle pinnalle. Kun silitysrauta pannaan tukeensa, varmista, että tuki on vakaalla pinnalla.
- Älä koskaan jätä laitetta vartioimatta, kun se on kytketty syöttöverkkoon.
- Laite tulee sammuttaa ja virtajohto irrottaa pistorasiasta aina käytön jälkeen sekä ennen puhdistusta ja huoltoa.
- Pistoke tulee irrottaa pistorasiasta, ennen kuin vesisäiliö täytetään vedellä.
- Virtajohto ei saa koskettaa laitteen kuumia osia.
- Älä upota laitetta veteen tai mihinkään muuhun nesteeseen.
- Älä täytä laitetta siihen merkityn maksimirajan yli.
- Tarkista laitteessa käytettävän veden laatu/tyyppi, jos rajoitukset koskevat sitä.
- Laite on tarkoitettu vain kotikäyttöön. Valmistaja ei ota vastuuta mahdollisista vaurioista, jotka johtuvat väärästä tai asiattomasta käytöstä.

- Tätä laitetta voidaan käyttää hanavedellä. Suosittelemme tislattun veden tai 50 % tislattun ja 50 % hanaveden seoksen käyttöä.
- Laitetta voidaan käyttää joko 120 tai 240 voltilla. Tarkista käyttökohteen jännite huolellisesti ennen laitteen liittämistä pistorasiaan.
- Tarkista, onko jännitevalitsin asetettu paikallisen jännitteen kohdalle ennen laitteen liittämistä. Voit säätää jännitevalitsimen asennon kynän tai pienen tikun avulla. Palauta valitsin aina asentoon 240 V käytön jälkeen. Tämä estää vahingot, jos liität silitysraudan vahingossa väärään jännitteeseen.
- Huomio: Jos laitteessa on maadoitettu pistoke, se tulee liittää maadoitettuun pistorasiaan. Käytä maadoitettua sovitinta, jos pistoke ei sovi paikalliseen pistorasiaan.
- Älä liitä laitetta pistorasiaan, joka on tarkoitettu parranajokoneille.
- Älä käytä silitysrautaa hotellihuoneessa samanaikaisesti toisten korkeavattisten laitteiden (esim. hiustenkuivain) kanssa sulakkeen palamisen välttämiseksi.
- Huomaa, että laite vaatii teholtaan ja virraltaan oikeanlaisen sovitimen. Takuu ei kata vahinkoja, jotka johtuvat virheellisen jännitteen käyttämisestä.
- Silitysrautaa ei ole tarkoitettu säännölliseen käyttöön.

Materjal	Temperatuuri reguleerimine	Triikimissoovitused
Akrüül	●	Triikige kuivalt riide pahupoolelt.
Atsetaat	●	Triikige kuivalt riide pahupoolelt, kui materjal on veel niiske või kasutage niisutamiseks piserdusfunktsiooni.
Nailon ja polüester	●	Triikige riide pahupoolelt, kui materjal on veel niiske või kasutage niisutamiseks piserdusfunktsiooni.
Viskoossiid	●	Triikige riide pahupoolelt.
Viskoos	●	Peamiselt kuivalt triikimine. Auru tohib kasutada üksnes vastavalt tootja juhistele.
Siid	●●	Triikige riide pahupoolelt. Lääkivate triikimisjälgede vältimiseks kasutage triikimisriiet.
Puuvillasegu	●●	Kontrollige sildilt ning järgige tootja juhiseid. Kasutage madalaimat temperatuuriseadet.
Vill ja villasegu	●●	Triikige auruga riide pahupoolelt või kasutage triikimisriiet.
Puuvill	●●	Triikige kuivalt, kui materjal on veel niiske või kasutage niisutamiseks piserdusfunktsiooni. Kasutage auru: keskmine kuni maksimum.
Pesusamet	●●●	Triikige auruga riide pahupoolelt või kasutage triikimisriiet.
Linane	●●● kuni „maksimum“	Triikige riide pahupoolelt või kasutage läikivate triikimisjälgede vältimiseks triikimisriiet (eriti tumedate värvide puhul). Triikige kuivalt, kui materjal on veel niiske või kasutage niisutamiseks piserdusfunktsiooni. Kasutage auru: keskmine kuni maksimum.
Denim	●●● kuni „maksimum“	Kasutage maksimaalset auru.
Muutuva triikimiskiiruse ja erineva niiskusega kangaste korral võivad optimaalsed seaded tabelis soovitatutest oluliselt erineda.		

Pingeselektori seaded

Riik	Pinge	Asend
Jaapan	110 V	120
Taiwan	110 V	120
Kolumbia	110 V	120
Mehhiko	110 V	120
Brasiilia	110 V	120
Ülejäänud maailm	220 V	240

Ironing chart

Fabric	Temperature setting	Ironing recommendation
Acrylic	●	Dry iron on wrong side.
Acetate	●	Dry iron on wrong side while still damp or use spray to dampen.
Nylon & Polyester	●	Iron on wrong side while still damp or use spray to dampen.
Rayon	●	Iron on wrong side of fabric.
Viscose	●	Mainly dry iron. Steam can be used under manufacturer's instructions.
Silk	●●	Iron on wrong side. Use an ironing cloth to prevent shine marks.
Cotton blends	●●	Check label and follow manufacturer's instructions. Use setting for the fibre requiring lowest setting.
Wool & wool blends	●●	Steam iron on wrong side or use ironing cloth.
Cotton	●●	Dry iron while still damp or use spray to dampen. Use steam medium to high.
Corduroy	●●●	Steam iron on wrong side or use ironing cloth.
Linen	●●● to "max"	Iron on wrong side or use ironing cloth to prevent shine marks, especially with dark colours. Dry iron while still damp or use spray to dampen. Use steam medium to high.
Denim	●●● to "max"	Use maximum steam.
Varied ironing speed and fabric dampness might cause optimal setting to differ from that recommended in the table!		

Voltage selector settings

Country	Voltage	Position
Japan	110 V	120
Taiwan	110 V	120
Colombia	110 V	120
Mexico	110 V	120
Brazil	110 V	120
Rest of the world	220 V	240

BG
CS
DA
DE

EE
EN
ES
FI

FR
HR
HU
IT

LT
LV
NL
NO

PL
PT
RO
RU

SK
SL
SR
SV

TR
UK

Tabla de temperaturas de planchado

ES

Tela	Ajuste de temperatura	Recomendaciones de planchado
Acrílico	●	Planchar en seco la superficie interior.
Acetato	●	Planchar en seco la superficie interior mientras todavía esté húmeda, o bien utilizar el pulverizador para humedecer.
Nailon y poliéster	●	Planchar la superficie interior mientras todavía esté húmeda, o bien utilizar el pulverizador para humedecer.
Rayón	●	Planchar la superficie interior.
Viscosa	●	Normalmente, planchar en seco. Puede utilizarse vapor, siguiendo las instrucciones del fabricante.
Seda	●●	Planchar la superficie interior. Utilice un paño de planchar para evitar que queden marcas.
Mezclas de algodón	●●	Consulte la etiqueta y siga las instrucciones del fabricante. Seleccione el ajuste correspondiente a la fibra que requiera la temperatura más baja.
Lana y mezclas de lana	●●	Planchar al vapor la superficie interior, o bien utilizar un paño de planchar.
Algodón	●●	Planchar en seco mientras todavía esté húmeda, o bien utilizar el pulverizador para humedecer. Utilice un ajuste de vapor entre medio y alto.
Pana	●●●	Planchar al vapor la superficie interior, o bien utilizar un paño de planchar.
Lino	●●● En el ajuste "max"	Planchar sobre la superficie interior o bien utilizar un paño de planchar para evitar marcas, en especial en los colores oscuros. Planchar en seco mientras todavía esté húmeda, o bien utilizar el pulverizador para humedecer. Utilice un ajuste de vapor entre medio y alto.
Sarga	●●● En el ajuste "max"	Utilice el ajuste máximo de vapor.

La velocidad de planchado y el grado de humedad de la tela pueden conllevar que el ajuste óptimo sea diferente del recomendado en la tabla.

Ajustes del selector de tensión

País	Tensión	Posición
Japón	110 V	120
Taiwán	110 V	120
Colombia	110 V	120
México	110 V	120
Brasil	110 V	120
Resto del mundo	220 V	240

Silitystaulukko

FI

Kangas	Lämpötila	Silityssuositus
Akryyli	●	Silitä nurjalta puolelta ilman höyryä.
Asetaattikuitu	●	Silitä nurjalta puolelta kosteana ilman höyryä tai sumuta kosteaksi sumutepullolla.
Nylon ja polyesteri	●	Silitä nurjalta puolelta kosteana tai sumuta kosteaksi.
Raion	●	Silitä nurjalta puolelta.
Viskoosi	●	Silitetään pääasiassa ilman höyryä. Höyryä voidaan käyttää valmistajan ohjeiden mukaisesti.
Silkki	●●	Silitä nurjalta puolelta. Silitä toisen kankaan läpi, jotta kangas ei ala kiiltämään.
Puuvillasekoitteet	●●	Tarkista pesulapun ohjeet ja noudata valmistajan ohjeita. Käytä alhaisinta vaadittua lämpötilaa.
Villa ja villasekoitteet	●●	Silitä höyryllä nurjalta puolelta tai silitä kankaan läpi.
Puuvilla	●●	Silitä ilman höyryä nurjalta puolelta kosteana tai sumuta kosteaksi sumutepullolla. Käytä keskilämpötilaa tai korkeaa lämpötilaa.
Vakosametti	●●●	Silitä höyryllä nurjalta puolelta tai silitä kankaan läpi.
Pellava	●●● - maksimi	Silitä nurjalta puolelta tai kankaan läpi, etenkin tummien värien kohdalla, jotta kangas ei ala kiiltää. Silitä ilman höyryä nurjalta puolelta kosteana tai sumuta kosteaksi sumutepullolla. Käytä keskilämpötilaa tai korkeaa lämpötilaa.
Denim	●●● - maksimi	Käytä suurinta höyryasetusta.
Vaihteleva silitysnopeus ja kankaan kosteus voivat aiheuttaa sen, että optimaalinen asetus ei vastaa taulukon suositusta.		

BG
CS
DA
DE

EE
EN
ES
FI

FR
HR
HU
IT

LT
LV
NL
NO

PL
PT
RO
RU

SK
SL
SR
SV

TR
UK

Jännitteen valitsimen asetukset

Maa	Jännite	Aseto
Japani	110 V	120
Taiwan	110 V	120
Kolumbia	110 V	120
Meksiko	110 V	120
Brasilia	110 V	120
Muut maat	220 V	240



EE

- 1. Enne esmakordset kasutust.**
Eemaldage kõik liimijäägid ning hõõruge õrnalt niiske lapiga. Loputage veepaaki võõrasakeste kõrvaldamiseks. Esmakordsel sisselülitamisel võivad eralduda ajutised aarud/lõhnad.

EN

- 1. Before first use.** Remove all adhesive remains and gently rub with a dampened cloth. Rinse water tank to remove foreign particles. When turned on for the first time, temporary vapours/odours may occur.

ES

- 1. Antes del primer uso.** Elimine todos los restos de adhesivo y frote suavemente con un paño húmedo. Lave el depósito de agua para eliminar las partículas extrañas. Al encender la plancha por primera vez podrán producirse vapores u olores durante un tiempo.

FI

- 1. Ennen ensimmäistä käyttökertaa.** Poista kaikki liimijäämät ja hiero kevyesti kostealla kankaalla. Poista vieraiden aineiden jäänteet vesisäiliöstä huuhtelemalla. Kun silitysrauta käynnistetään ensimmäistä kertaa, höyryjä tai hajuja voi syntyä hetkellisesti.



- 2. Aurutriikraua veega täitmine.**
Veenduge, et pistik oleks vooluvõrgust välja tõmmatud. Keerake aururegulaator seadele Kuiv ning avage täiteava kaas. Täitke seade veega maksimumtasemeni. Sulgege kate.

- 2. Filling steam iron with water.**
Make sure plug is removed from power outlet. Turn steam selector to Dry setting and open filling aperture cover. Fill water up to maximum level. Close cover.

- 2. Cargue el depósito con agua.**
Antes de hacerlo, asegúrese de desenchufar el cable de alimentación de la toma de red. Sitúe el selector de vapor en la posición Dry (Seco) y abra la tapa del orificio de llenado. Llene de agua hasta el nivel máximo. Cierre la tapa.

- 2. Höyrysilitysraudan täyttäminen vedellä.**
Varmista, että pistoke on irrotettu pistorasiasta. Käännä höyryynvalitsin ei höyryä -asetukselle ja avaa täyttöaukon suoja. Täytä vesisäiliö maksimitasoon saakka. Sulje suoja.



- 3. Lülitage toitekaabel vooluvõrku.**
Toite märgutuli hakkab põlema. Seadke temperatuur temperatuuriregulaatorit keerates sobivaks. Triikraud on kasutamiseks valmis, kui märgutuli kustub.

- 3. Plug power cable into a power outlet.** Power indicator light turns on. Set temperature by turning temperature selector to adequate choice. When the light turns off, iron is ready to be used.

- 3. Enchufe el cable de alimentación en una toma de red.** El indicador luminoso de encendido se encenderá. Ajuste la temperatura girando el selector de temperatura hasta la opción de su preferencia. Cuando el indicador luminoso se apague, la plancha estará lista para ser utilizada.

- 3. Kytke virtajohto pistorasiaan.** Virran merkivalo syttyy. Aseta lämpötila kääntämällä lämpötilanvalitsin oikeaan asentoon. Kun valo sammuu, silitysrauta on käyttövalmis.



EE

4. Aurufunktsiooni kasutamine.

Keerake temperatuurivalija asendisse

●● või ●●●. Lükake aarunupp

asendisse .

EN

4. Using the steam function.

Set temperature selector to ●● or ●●●.

Move the steam selector to .

ES

4. Utilización de la función de vapor.

Ajuste el selector de temperatura en

●● o ●●●. Desplace el selector de

vapor a .

FI

4. Höyrytoiminnon käyttö.

Aseta lämpötilan valitsin asentoon ●● tai

●●●. Aseta höyryvalitsin asentoon

.

**5. Aurujoa-funktsiooni kasutamine.**

Auruvoov funktsiooni kasutamiseks

veenduge, et veepaak on vähemalt

1/2 ulatuses täidetud. Keerake

temperatuurivalija asendisse ●●●.

Vajutage mitu korda aurujoa nuppu, et

aktiveerida pump.

5. Using the steam jet function.

To use the steam jet function, ensure

that tank is at least 1/2 full. Set

temperature selector to ●●●. Press

steam jet button several times to

prime pump.

5. Utilización de la función de chorro de vapor.

Para utilizar la función de chorro

de vapor, asegúrese de que el depósito

esté lleno al menos hasta la mitad. Ajuste

el selector de temperatura en ●●●.

Pulse el botón de chorro de vapor varias

veces para cebar la bomba.

5. Höyrytystoiminnon käyttö.

Kun käytät höyrysiuhkutoimintoa,

varmista, että säiliö on vähintään

puolillaan. Aseta lämpötilan

valitsin asentoon ●●●. Paina

höyrytyspainiketta useita kertoja

pumpun täyttämiseksi.

**6. Rippuvate esemete aurutamine.**

Vertikaalne auruvoo funktsioon sobib

ideaalselt kardinate, ülikondade

ning ornade kangaste aurutamiseks.

Riputage ese riidepuule, hoidke

triikrauda 10–20 cm kaugusel ning

vajutage auruvoo nupule.

6. Steaming hanging items.

Vertical steam jet function is ideal for

steaming curtains, suits and delicate

fabrics. Hang item on a hanger, hold

iron at a distance of 10–20 cm and

press steam jet button.

6. Planchado al vapor de prendas colgadas.

La función de chorro de

vapor vertical es ideal para planchar

cortinas, trajes y telas delicadas.

Cuelgue la prenda, sostenga la

plancha a una distancia de 10–20 cm

y pulse el botón de chorro de vapor.

6. Ripustettujen kankaiden höyrytys.

Pystysuora höyrysiuhkutoiminto on

ihanteellinen verhojen, pukujen ja

arvojen kankaiden höyrytykseen.

Ripusta vaate henkariin, pidä

silitysrautaa 10–20 cm:n etäisyydellä

ja paina höyrysiuhkupainiketta.

BG
CS
DA
DEEE
EN
ES
FIFR
HR
HU
ITLT
LV
NL
NOPL
PT
RO
RUSK
SL
SR
SVTR
UK



EE

- 1. Hoidke aurutriikrauda alati kannal.**
Välispindade puhastamisel kasutage niisket pehmet lappi ning pühkige seade kuivaks. Ärge kasutage mis tahes keemilisi lahuseid, kuna need kahjustavad seadme välispinda. Hoiustamisel ärge jätke vett triikraua veepaaki.

- 2. Talla puhastamine.** Ärge kasutage talla puhastamiseks küürimiskäsna või karedaid puhastusvahendeid, kuna need kahjustavad pinda. Põlemisjääkide kõrvaldamiseks triikige veel kuuma triikrauga niisket lappi. Talla puhastamiseks pühkige seda niiske lapiga ja seejärel kuivatage.

EN

- 1. Always store iron on its heel rest.**
To clean exterior surfaces, use a damp soft cloth and wipe dry. Do not use any chemical solvents, as these will damage the surface. Do not store the iron with water in the tank.

- 2. Cleaning the soleplate.** Do not use scouring pads or harsh cleaners on the soleplate as these will damage the surface. To remove burnt residue, iron over a damp cloth while iron is still hot. To clean the soleplate, simply wipe with soft damp cloth and wipe dry.

ES

- 1. Coloque siempre la plancha sobre su soporte de apoyo.**
Para limpiar las superficies exteriores, utilice un paño suave y húmedo, y séquelas. No utilice ningún disolvente químico, ya que podría dañar la superficie. No guarde la plancha con agua en el depósito.

- 2. Limpieza de la suela.** No utilice limpiadores potentes ni estropajos que pudiesen rayar la superficie de la suela. Para eliminar los residuos de quemaduras, planche sobre un paño húmedo mientras la plancha todavía esté caliente. Para limpiar la placa, simplemente utilice un paño suave humedecido y séquela.

FI

- 1. Säilytä silitysrauta aina pystyasennossa.**
Puhdista ulkopinnat kostealla kangasliinalla ja pyyhi kuivaksi. Älä käytä kemiallisia pesuaineita, sillä ne voivat vaurioittaa pintaa. Tyhjennä vesisäiliö aina ennen silitysraudan asettamista säilöön.

- 2. Pohjalevyn puhdistaminen.** Älä käytä puhdistamisessa hankaavaa materiaalia tai voimakkaita puhdistusaineita, sillä ne vaurioittavat pintaa. Poista palamisjäänteet silittämällä kosteaa kangasta, kun silitysrauta on vielä kuuma. Puhdista silityspohja pyyhkimällä se pehmeällä ja kostealla liinalla ja kuivaamalla se lopuksi.

EE

Probleem	Võimalik põhjus	Lahendus
Tald ei kuumene, ehkki triikraud on sisse lülitatud.	Ühendusprobleem	Kontrollige toitekaablit, pistikut ning vooluvõrku.
	Temperatuuriregulaator on asendis MIN.	Valige sobiv temperatuur.
Triikraud ei tekita auru.	Veepaagis pole piisavalt vett.	Täitke veepaak veega (vt „Alustamine”, nr 2).
	Aururegulaator on mitte-auru asendis.	Seadke aururegulaator minimaalse ja maksimaalse auru vahelise asendisse (vt „Triikimiskaart”).
	Valitud temperatuur on madalam kui see, mis on auruga kasutamiseks määratud.	Tõske temperatuuri vähemalt ●●.
Piserdusfunktsioon ei tööta.	Veepaagis pole piisavalt vett.	Täitke veepaak veega (vt „Alustamine”, nr 2).
Auruvoofunktsioon ja vertikaalne auruvoo funktsioon ei tööta.	Auruvoofunktsiooni kasutati lühikese ajal jooksul väga sageli.	Asetage triikraud horisontaalasendisse ning oodake enne auruvoo funktsiooni uuesti kasutamist.
	Triikraud pole piisavalt kuum.	Reguleerige õige temperatuur auruga triikimiseks (kuni ●●). Asetage triikraud vertikaalasendisse ja oodake, kuni temperatuuri märgutuli kustub.

EN

Problem	Possible cause	Solution
Soleplate is not heating even though iron is turned on.	Connection problem	Check main power supply cable, plug and outlet.
	Temperature control is in MIN position.	Select adequate temperature.
Iron does not produce steam.	Not enough water in tank.	Fill water tank (see “Getting started”, no 2).
	Steam control is selected in non-steam position.	Set steam control between positions of minimum steam and maximum steam (see “Ironing chart”).
	Selected temperature is lower than that specified to use with steam.	Increase temperature to at least ●●.
Spray function does not work.	Not enough water in tank.	Fill water tank (see “Getting started”, no 2).
Steam jet and vertical steam jet function does not work.	Steam jet function was used very frequently within a short period.	Put iron on horizontal position and wait before using steam jet function.
	Iron is not hot enough.	Adjust the proper temperature to steam ironing (up to ●●). Put iron in vertical position and wait until temperature indicator light turns off.

 BG
CS
DA
DE

 EE
EN
ES
FI

 FR
HR
HU
IT

 LT
LV
NL
NO

 PL
PT
RO
RU

 SK
SL
SR
SV

 TR
UK

ES

Problema	Posible causa	Solución
La plancha no se calienta a pesar de que la plancha está encendida.	Problema de conexión	Compruebe el cable y el enchufe de alimentación eléctrica, así como la toma de red.
	El ajuste de temperatura se encuentra en la posición MIN.	Seleccione la temperatura adecuada.
La plancha no genera vapor.	No hay suficiente agua en el depósito.	Cargue el depósito de agua (consulte el segundo epigrafe de "Introducción").
	El mando de vapor está situado en una posición no de vapor.	Sitúe el mando de vapor entre las posiciones de mínimo y máximo (consulte "Tabla de temperaturas de planchado").
	La temperatura seleccionada es inferior a la especificada para utilizar el vapor.	Suba la temperatura por lo menos hasta ●●.
La función de pulverización no funciona.	No hay suficiente agua en el depósito.	Cargue el depósito de agua (consulte el segundo epigrafe de "Introducción").
Las funciones de chorro de vapor y chorro de vapor vertical no funcionan.	Se está utilizando la función de chorro de vapor con demasiada frecuencia en un periodo corto.	Coloque la plancha en posición horizontal y espere unos instantes antes de utilizar la función de chorro de vapor.
	La plancha no está lo bastante caliente.	Ajuste la temperatura adecuada para el planchado a vapor (hasta ●●). Coloque la plancha en posición vertical y espere a que el indicador luminoso de temperatura se apague.

FI

Ongelma	Mahdollinen syy	Ratkaisu
Pohjalevy ei kuumene, vaikka silitysrauta on päällä.	Kosketusongelma	Tarkista virtajohto, pistoke ja pistorasia.
	Lämpötilansäädin on asetettu alhaisimpaan lämpötilaan.	Valitse oikea lämpötila.
Silitysrauta ei tuota höyryä.	Säiliössä ei ole riittävästi vettä.	Täytä vesisäiliö (katso Aluksi-kohta, nro 2).
	Höyrinsäädin on asetettu ei höyryä -asentoon.	Aseta höyrinsäädin minimi- ja maksimihöyrin välille (katso silitystaulukko).
	Valittu lämpötila on alhaisempi kuin höyrinsäätimen edellyttämä lämpötila.	Nosta lämpötilaa vähintään tasolle ●●.
Suihkutoiminto ei toimi.	Säiliössä ei ole riittävästi vettä.	Täytä vesisäiliö (katso Aluksi-kohta, nro 2).
Höyrinsuihku ja pystysuora höyrinsuihku ei toimi.	Höyrinsuihkutoimintoa on käytetty erittäin usein lyhyellä aikavälillä.	Pane silitysrauta vaakasuoraan asentoon ja odota, ennen kuin käytät höyrinsuihku.
	Silitysrauta ei ole riittävän kuuma.	Säädä höyrinsuihkulle oikea lämpötila (enintään ●●). Nosta silitysrauta pystysuoraan asentoon ja odota, kunnes lämpötilan merkkivalo sammuu.

Jäätmekäitlusse andmine / Disposal

Cómo desechar el electrodoméstico / Hävittäminen

EE

Sümboliga  tähistatud materjalid võib ringlusse suunata. Selleks viige pakendid vastavatesse konteineritesse. Aidake hoida keskkonda ja inimeste tervist ja suunake elektri- ja elektroonilised jäätmed ringlusse.

Ärge visake sümboliga  tähistatud seadmeid muude majapidamisjätmete hulka. Viige seade kohaliku ringluspunkti või pöörduge abi saamiseks kohaliku omavalitsusse.

EN

Recycle the materials with the symbol . Put the packaging in applicable containers to recycle it. Help protect the environment and human health and to recycle waste of electrical and electronic appliances.

Do not dispose appliances marked with the symbol  with the household waste. Return the product to your local recycling facility or contact your municipal office.

ES

Recicle los materiales con el símbolo . Coloque el material de embalaje en los contenedores adecuados para su reciclaje. Ayude a proteger el medio ambiente y la salud pública, así como a reciclar residuos de aparatos eléctricos y electrónicos.

No deseché los aparatos marcados con el símbolo  junto con los residuos domésticos. Lleve el producto a su centro de reciclaje local o póngase en contacto con su oficina municipal.

FI

Kierrätä materiaalit, jotka on merkitty merkillä . Kierrätä pakkaus laittamalla se asianmukaiseen kierrätysastiaan. Suojele ympäristöä ja ihmisten terveyttä kierrättämällä sähkö- ja elektroniikkaromut.

Älä hävitä merkillä  merkittyjä kodinkoneita kotitalousjätteen mukana. Palauta tuote paikalliseen kierrätyskeskukseen tai ota yhteyttä paikalliseen viranomaiseen.

BG
CS
DA
DE

EE
EN
ES
FI

FR
HR
HU
IT

LT
LV
NL
NO

PL
PT
RO
RU

SK
SL
SR
SV

TR
UK

This page is left blank intentionally

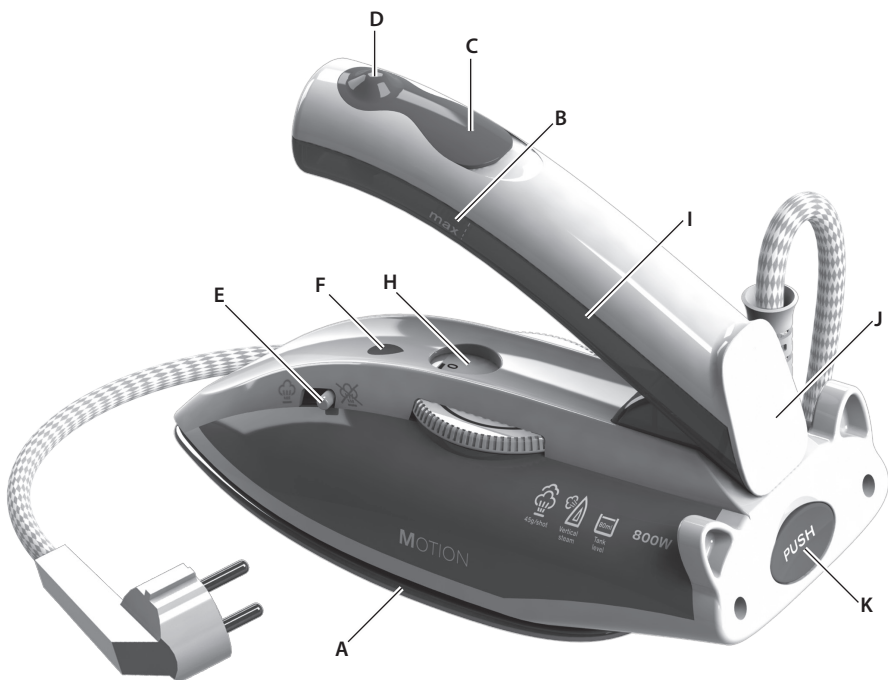

FR

Composants

- A. Semelle
- B. Indicateur de niveau d'eau maximum
- C. Goulot de remplissage avec capuchon
- D. Bouton jet de vapeur
- E. Sélecteur de vapeur
- F. Voyant d'alimentation
- G. Cordon d'alimentation
- H. Sélecteur de température
- I. Réservoir d'eau
- J. Base
- K. Bouton « Push » (pour la poignée pliable)

HR

Sastavni dijelovi

- A. Površina za glačanje
- B. Oznaka za maksimalnu razinu vode
- C. Otvor za punjenje s poklopcem
- D. Gumb mlaza pare
- E. Birač pare
- F. Žaruljica pokazivača napajanja
- G. Kabel za napajanje
- H. Birač temperature
- I. Spremnik vode
- J. Odmor za pete
- K. Tipka (za preklopivu ručicu)

HU

A készülék részei

- A. Talp
- B. Megengedett legmagasabb vízszint jel
- C. Töltőnyílás fedéllel
- D. Gőzpermet gomb
- E. Gőzszabályozó
- F. Tápellátás jelzőfény
- G. Tápkábel
- H. Hőmérséklet-választó
- I. Víztartály
- J. Hátlap
- K. Nyomógomb (összehajtható fogantyúhoz)

IT

Componenti

- A. Piastra
- B. Indicatore del livello massimo dell'acqua
- C. Foro di riempimento con sportellino
- D. Pulsante del getto di vapore
- E. Selettore del vapore
- F. Spia dell'alimentazione
- G. Cavo di alimentazione
- H. Selettore della temperatura
- I. Serbatoio dell'acqua
- J. Punto di appoggio per posizione verticale
- K. Pulsante (per impugnatura pieghevole)

BG
CS
DA
DE

EE
EN
ES
FI

FR
HR
HU
IT

LT
LV
NL
NO

PL
PT
RO
RU

SK
SL
SR
SV

TR
UK

Avant d'utiliser l'appareil pour la première fois, il est impératif de lire attentivement les instructions suivantes.

- Cet appareil peut être utilisé par des enfants âgés de 8 ans et plus ainsi que par des personnes dont les facultés physiques, sensorielles ou mentales sont réduites, ou qui manquent d'expérience et de connaissances, à condition qu'elles soient sous la surveillance d'une personne responsable ou aient reçu des instructions concernant l'utilisation correcte de l'appareil et comprennent les dangers inhérents.
- Ne laissez pas les enfants jouer avec l'appareil.
- Les enfants ne doivent pas effectuer le nettoyage ni la maintenance de l'appareil sans supervision.
- Le fer et son cordon doivent être conservés hors de portée des enfants âgés de moins de 8 ans lorsque l'appareil est en cours de fonctionnement ou de refroidissement.
- Les surfaces peuvent devenir chaudes pendant l'utilisation .
- L'appareil doit être branché sur un réseau électrique correspondant à la tension et à la fréquence d'alimentation indiquées sur la plaque signalétique.
- Le fer ne doit pas être utilisé s'il est tombé, si le fer ou le cordon d'alimentation portent des marques visibles de détérioration ou si le fer présente une fuite.
- L'appareil doit être raccordé à la terre. Si nécessaire, il est possible d'utiliser une rallonge compatible 10 A.
- Si l'appareil ou le cordon est endommagé, il doit être remplacé par le fabricant, l'un de ses réparateurs ou toute autre personne dûment qualifiée, afin d'éviter tout danger.
- Le fer doit être utilisé et posé sur une surface stable. Lorsque le fer est placé sur son support, veillez à ce que la surface sur laquelle est placé le support soit stable.
- Ne jamais laisser l'appareil sans surveillance lorsqu'il est raccordé à l'alimentation électrique.
- Lorsqu'il n'est plus utilisé, éteindre et débrancher l'appareil avant de le nettoyer ou de procéder à son entretien.
- Débrancher la fiche de la prise avant de remplir le réservoir d'eau.
- Le cordon d'alimentation ne doit jamais entrer en contact avec les parties chaudes de l'appareil.
- Ne pas plonger l'appareil dans l'eau ni dans aucun autre liquide.
- Ne pas dépasser le niveau maximum de remplissage indiqué sur l'appareil.
- S'il existe des limitations, identifier la qualité/le type d'eau pouvant être utilisé avec l'appareil.
- Cet appareil est exclusivement destiné à un usage domestique. Le fabricant décline toute responsabilité en cas de dommages résultant d'une utilisation incorrecte de l'appareil.
- Ce produit peut être utilisé avec de l'eau du robinet. Il est recommandé d'utiliser de l'eau distillée, ou un mélange composé de 50 % d'eau distillée et de 50 % d'eau du robinet.
- L'appareil peut être branché sur une prise secteur de 120 ou 240 volts. Avant de le brancher, vérifiez la tension des prises de la pièce où l'appareil va être utilisé.
- Vérifiez que le sélecteur à double tension est réglé sur la tension de votre alimentation secteur avant de brancher l'appareil. Vous pouvez régler la position du sélecteur de double tension à l'aide d'un stylo ou d'un petit bâtonnet. Remplacez toujours le sélecteur sur la position 240 V après utilisation. Cela permet d'éviter tout dommage si vous branchez le fer sur une mauvaise tension par inadvertance.
- Attention : Si l'appareil dispose d'une fiche prévue pour une prise avec mise à la terre, il ne doit être branché qu'à une prise murale avec mise à la terre. Utilisez un adaptateur avec mise à la terre si la fiche du câble d'alimentation ne convient pas à la prise murale.
- Ne branchez pas l'appareil sur une prise murale prévue pour les rasoirs électriques.
- N'utilisez pas le fer dans votre chambre d'hôtel si d'autres appareils consommant beaucoup de puissance (par exemple un sèche-cheveux) sont déjà branchés, afin d'éviter que le fusible ne disjoncte.
- Veuillez noter que l'appareil nécessite un adaptateur de prise pouvant supporter la puissance électrique et le courant. Les dégâts dus à une mauvaise tension ne sont pas couverts par la garantie.
- Le fer n'est pas adapté à une utilisation régulière.

Prije prvog korištenja uređaja pažljivo pročitajte sljedeće upute.

- Ovaj uređaj smiju koristiti djeca starija od 8 godina i osobe sa smanjenim fizičkim, osjetilnim ili mentalnim sposobnostima ili pomanjkanjem iskustva i znanja ako su pod nadzorom ili su dobili upute o upotrebi uređaja na sigurna način i razumiju uključene opasnosti.
- Djeca se ne smiju igrati s uređajem.
- Čišćenje i održavanje uređaja ne smiju obavljati djeca bez nadzora.
- Glačalo i njegov kabel držite izvan dohvata djece mlađe od 8 godina kada su uključeni ili se hlade.
- Površine se mogu zagrijati tijekom upotrebe .
- Uređaj se smije priključivati samo na izvore napajanja čiji napon i frekvencija odgovaraju specifikacijama na pločici s nominalnim vrijednostima!
- Ne koristite glačalo ako je palo, ako ima vidljivih oštećenja na glačalu ili njegovu kabelu te ako glačalo curi.
- Uređaj morate spojiti samo na uzemljenu utičnicu. Po potrebi možete koristiti produžni kabel koji odgovara struji jakosti 10 A.
- Ako se uređaj ili kabel za napajanje ošteti, mora ga zamijeniti proizvođač, njegov ovlašteni serviser ili druga kvalificirana osoba kako biste izbjegli opasnost.
- Glačalo morate koristiti i odlagati na stabilnoj površini. Ako glačalo postavljate na stalak, provjerite je li stalak postavljen na stabilnom mjestu.
- Uređaj nikad ne smijete ostaviti bez nadzora ako je uključen u utičnicu.
- Nakon svakog korištenja, prije čišćenja ili održavanja potrebno je uređaj isključiti i izvući utikač iz utičnice električnog napajanja.
- Prije punjenja spremnika vodom utikač mora biti isključen iz utičnice.
- Kabel za napajanje ne smije doći u dodir s vrućim dijelovima uređaja.
- Ne uranjajte uređaj u vodu ili drugu tekućinu.
- Nemojte puniti više nego što je maksimalno dopušteno oznakom na uređajima.
- Postoje li određena ograničenja, odredite kvalitetu / vrstu vode koja se može koristiti u uređaju.
- Uređaj je namijenjen samo za korištenje u kućanstvu. Proizvođač ne prihvaća nikakvu odgovornost za moguća oštećenja nastala zbog neodgovarajućeg ili nepravilnog korištenja uređaja.
- Ovaj je proizvod namijenjen za upotrebu s vodom iz slavine. Preporučuje se upotreba destilirane vode ili mješavine 50% destilirane i 50% vode iz slavine.
- Uređaj se može upotrebljavati s naponom od 120 ili 240 V. Prije uključivanja pažljivo provjerite napon na mjestu upotrebe uređaja.
- Provjerite je li selektor dvostrukog napona postavljen na vrijednost napona lokalne mreže prije priključivanja uređaja. Možete podesiti položaj birača dvostrukog napona olovkom ili štapićem. Nakon upotrebe selektor uvijek postavite u položaj 240 V. Time će se spriječiti oštećenje slučajno uključite glačalo na pogrešnu vrijednost napona.
- Pozor: Ako se uređaj isporučuje s utikačem uzemljenja, on se mora uključiti u uzemljenu utičnicu. Koristite adapter za utikač uzemljenja ako utikač napajanja ne odgovara lokalnoj utičnici.
- Ne priključujte uređaj na utičnicu namijenjenu briačim aparatima.
- Ne upotrebljavajte glačalo u hotelskoj sobi istovremeno s još jednim uređajem velike snage (na primjer, sušilom za kosu) kako ne bi došlo do pregrijavanja osigurača.
- Zapamtite da uređaj treba adapter utikača koji mu mora odgovarati po jakosti i struji. Oštećenja prouzročena pogrešnim naponom nisu pokrivena jamstvom.
- Glačalo nije namijenjeno za redovitu upotrebu.

A készülék első használatát megelőzően olvassa el figyelmesen a következő utasításokat.

- Ezt a készüléket 8 évnél idősebb gyermekek, illetve megváltozott fizikai, érzékelési vagy szellemi képességű, illetve hozzá nem értő személyek csak felügyelet mellett, vagy abban az esetben használhatják, ha megfelelően elsajátították a készülék biztonságos használatának módját, és megértették a velejáró veszélyeket.
- Tilos a gyermekeknek a készülékkel játszani.
- Gyermekek felügyelet nélkül nem végezhetnek tisztítási vagy karbantartási munkát a készüléken.
- Amíg be van kapcsolva, vagy ki nem hűlt teljesen, a vasalót és a vezetékét tartsa távol 8 évnél fiatalabb gyermekektől.
- Használat közben a felületek felforrósodhatnak .
- A készüléket csak a műszaki adatok címkéjén feltüntetett értékekkel azonos feszültségű és frekvenciájú elektromos hálózathoz szabad csatlakoztatni.
- Ne használja a vasalót, ha leejtették, ha a vasalón vagy a kábelen látható sérülés van, illetve ha szivárog.
- A készülék kizárólag földelt csatlakozóaljzathoz csatlakoztatva használható. Szükség esetén 10 A áramerősségnek megfelelő hosszabbító kábelt használhat.
- Ha a készülék vagy a tápkábel megsérült, a veszély elkerülése érdekében azt a gyártónak, a gyártó által megbízott szerviznek vagy hasonlóan képzett szakembernek kell kicserélnie.
- A vasalót stabil felületen kell használni és tartani. A vasaló állványra helyezése előtt mindig győződjön meg arról, hogy az állvány alatti felület stabil.
- A táphálózathoz csatlakoztatott készüléket soha ne hagyja felügyelet nélkül.
- Tisztítás vagy karbantartás előtt, illetve használat után mindig kapcsolja ki a készüléket és húzza ki a tápkábelt a hálózati aljzathoz.
- A víztartály feltöltése előtt a tápkábel csatlakozóját mindig ki kell húzni a hálózati aljzathoz.
- A tápkábel nem érintkezhet a készülék forró részeivel.

- A készüléket ne merítse vízbe vagy egyéb folyadékba.
- Ne lépje túl a készüléken feltüntetett maximális töltési mennyiséget (vízszintet).
- Korlátozások fennállása esetén határozza meg a víz minőségét / a készülékhez használható víz típusát.
- Ez a készülék kizárólag háztartási használatra alkalmas. A gyártó nem vállal semmilyen kötelezettséget a helytelen vagy nem rendeltetésszerű használat miatt bekövetkezett esetleges károkért.
- A készülék csapvízzel is használható. Javasoljuk, hogy desztillált vizet vagy 50% desztillált víz és 50% csapvíz keverékét alkalmazza.
- A készülék 120 volt és 240 volt tápfeszültséggel is használható. Mielőtt a konnektorhoz csatlakoztatja a készüléket, körültekintően ellenőrizze az elektromos hálózat feszültségét.
- A készülék csatlakoztatása előtt ellenőrizze, hogy a kétállású feszültségválasztó a helyi hálózati feszültség értékének megfelelő pozícióban áll-e. A feszültségválasztó helyzetét egy tollal vagy egy vékony pálcával lehet beállítani. Használat után mindig állítsa vissza a feszültségválasztót 240 V állásba. Így megelőzheti a vasaló károsodását, ha véletlenül nem a megfelelő hálózati aljzathoz csatlakoztatja azt.
- Figyelem: Ha a készülék földelt csatlakozódugóval rendelkezik, feltétlenül földelt hálózati aljzathoz kell azt csatlakoztatni. Ha a hálózati csatlakozódugó nem illeszkedik a hálózati aljzathoz, használjon földelt dugó-átalakítót.
- Ne csatlakoztassa a készüléket a villanyborotvák számára kialakított hálózati aljzathoz.
- A biztosíték kiegészének megelőzése érdekében ne használja a vasalót más nagy teljesítményű eszközzel (pl. hajszárítóval) egyszerre a hotelszobában.
- Kérjük ne feledje, hogy csak olyan dugó-átalakítót szabad használni, melynek áramerősség és teljesítmény értéke megfelelő. A nem megfelelő üzemi feszültség okozta meghibásodásokra a garancia hatóköre nem terjed ki.
- Ez a vasaló nem mindennapos használatra készült.

Prima di utilizzare l'apparecchio per la prima volta, leggere attentamente le seguenti istruzioni.

- Questa apparecchiatura può essere usata da bambini a partire dagli 8 anni e da adulti con limitate capacità fisiche, sensoriali o mentali o con scarsa esperienza o conoscenza sull'uso dell'apparecchiatura, soltanto se sorvegliati o se sono stati istruiti relativamente all'uso dell'apparecchiatura e a condizione che abbiano capito i rischi coinvolti.
- I bambini non devono giocare con l'apparecchiatura.
- La pulizia e gli interventi di manutenzione non devono essere eseguiti dai bambini senza supervisione.
- Tenere il ferro e il suo cavo lontani dalla portata di bambini di età inferiore agli 8 anni quando collegato alla rete elettrica o se si sta raffreddando.
- Le superfici possono surriscaldarsi durante l'uso .
- Collegare l'apparecchio solo a una fonte di alimentazione con tensione e frequenza conformi alle specifiche riportate sulla targhetta delle caratteristiche.
- Non utilizzare il ferro da stiro se è caduto, perde o presenta danni visibili al corpo dell'apparecchio o al cavo di alimentazione.
- L'apparecchio deve essere collegato solo a una presa con messa a terra. Se necessario, è possibile utilizzare una prolunga adatta per 10/A.
- In caso di danneggiamento dell'apparecchio o del cavo di alimentazione, ottenerne la sostituzione rivolgendosi al produttore, a un suo agente dell'assistenza o a una persona egualmente qualificata, in modo da evitare rischi.
- Utilizzare e poggiare il ferro da stiro su una superficie stabile. Quando si colloca il ferro sul suo supporto, accertarsi che la superficie sulla quale quest'ultimo poggia sia stabile.
- Non lasciare mai l'apparecchio incustodito quando è collegato alla rete elettrica.
- Dopo ogni uso, spegnere l'apparecchio e scollegarlo dalla rete elettrica prima di effettuare operazioni di pulizia e manutenzione.
- Prima di procedere al riempimento del serbatoio dell'acqua, rimuovere la spina dalla presa elettrica.

- Evitare che il cavo di alimentazione entri in contatto con le parti calde dell'apparecchio.
- Non immergere l'apparecchio in acqua o altri liquidi.
- Non superare il volume massimo di riempimento indicato sull'apparecchio.
- Se vi sono limitazioni, definire qualità/tipo di acqua utilizzabili con l'apparecchio.
- Questo apparecchio è progettato esclusivamente per uso domestico. Il produttore declina qualsiasi responsabilità per eventuali danni causati dall'uso improprio o errato.
- Questo prodotto è adatto per essere utilizzato con acqua di rubinetto. Si consiglia di utilizzare acqua distillata o una miscela composta da 50% di acqua distillata e 50% di acqua di rubinetto.
- L'apparecchiatura può essere utilizzata con una tensione di 120 o 240 volt. Prima di inserire la spina, verificare accuratamente la tensione del luogo in cui deve essere utilizzata l'apparecchiatura.
- Verificare che il selettore per la doppia tensione sia stato impostato sulla tensione di alimentazione locale prima di collegare l'apparecchiatura. È possibile regolare la posizione del selettore della doppia tensione con una penna o un bastoncino. Dopo l'uso riportare sempre il selettore alla posizione 240 V. Ciò serve ad evitare danni in caso di collegamento accidentale del ferro alla tensione errata.
- Attenzione: Se l'apparecchiatura è dotata di spina con messa a terra, deve essere inserita in una presa a muro con messa a terra. Se la spia di alimentazione non è adatta alla presa a muro locale, utilizzare un adattatore con messa a terra.
- Non collegare l'apparecchiatura ad una presa a muro per rasoi elettrici.
- Non utilizzare il ferro nella camera d'albergo insieme ad un'altra apparecchiatura ad alto voltaggio (ad es. un asciugacapelli), per evitare di bruciare il fusibile.
- L'apparecchiatura richiede un adattatore per spina che corrisponda al voltaggio e alla tensione del luogo in cui si utilizza. I danni causati da un errato voltaggio, non sono coperti dalla garanzia.
- Il ferro non è stato progettato per un uso regolare.

Tableau de repassage

FR

Tissu	Sélecteur de température	Recommandations pour le repassage
Acrylique	●	Repassage à sec sur l'envers.
Acétate	●	Repassage à sec sur l'envers pendant que le tissu est encore humide ou utiliser un brumisateuse pour l'humidifier.
Nylon & polyester	●	Repassage sur l'envers pendant que le tissu est encore humide ou utiliser un brumisateuse pour l'humidifier.
Rayonne	●	Repassage sur l'envers du tissu.
Viscose	●	Principalement repassage à sec. Il est possible d'utiliser de la vapeur en respectant les instructions du fabricant.
Soie	●●	Repassage sur l'envers. Utiliser une housse de repassage pour éviter les marques brillantes.
Mélanges de cotons	●●	Consulter l'étiquette et respecter les instructions du fabricant. Sélectionner la température adaptée à la fibre la plus fragile.
Laine et mélanges de laines	●●	Repassage à la vapeur sur l'envers ou utiliser une housse de repassage.
Coton	●●	Repassage à sec pendant que le tissu est encore humide ou utiliser un brumisateuse pour l'humidifier. Utiliser un niveau de vapeur moyen à élevé.
Velours côtelé	●●●	Repassage à la vapeur sur l'envers ou utiliser une housse de repassage.
Lin	●●● à "max."	Repassage sur l'envers ou utiliser une housse de repassage pour éviter les marques brillantes, en particulier avec les couleurs sombres. Repassage à sec pendant que le tissu est encore humide ou utiliser un brumisateuse pour l'humidifier. Utiliser un niveau de vapeur moyen à élevé.
Toile de jean	●●● à "max."	Utiliser la vapeur au maximum.
Des variations de vitesse de repassage et d'humidité du tissu peuvent modifier les paramètres optimaux par rapport à ceux recommandés dans le tableau !		

Réglages du sélecteur de tension

Pays	Tension	Position
Japon	110 V	120
Taiïwan	110 V	120
Colombie	110 V	120
Mexique	110 V	120
Brésil	110 V	120
Reste du monde	220 V	240

Tablica glačanja

Tkanina	Postavljanje temperature	Savjeti za korištenje glačanja
Akril	●	Glačajte na suho s obratne strane.
Acetat	●	Glačajte na suho s obratne strane dok je još vlažno ili koristite raspršivač za vlaženje.
Najlon i poliester	●	Glačajte s obratne strane dok je još vlažno ili koristite raspršivač za vlaženje.
Rejon	●	Glačajte s obratne strane tkanine.
Viskoza	●	Pretežno glačajte na suho. Para se može koristiti uz pridržavanje uputa proizvođača.
Svila	●●	Glačajte s obratne strane. Koristite krpu za glačanje kako bi se izbjegli sjajni tragovi.
Miješani pamuk	●●	Provjerite podatke na etiketi i slijedite upute proizvođača. Postavite temperaturu prema vlaknu koje zahtijeva najniže podešavanje.
Vuna i miješana vuna	●●	Glačajte parom s obratne strane ili koristite krpu za glačanje.
Pamuk	●●	Glačajte na suho s obratne strane dok je još vlažno ili koristite raspršivač za vlaženje. Koristite srednju do jaku paru.
Baršun	●●●	Glačajte parom s obratne strane ili koristite krpu za glačanje.
Lan	●●● na "max"	Glačajte s obratne strane ili koristite krpu za glačanje kako bi se izbjegli sjajni tragovi, osobito kod tkanine tamnijih boja. Glačajte na suho dok je još vlažno ili koristite raspršivač za vlaženje. Koristite srednju do jaku paru.
Jeans	●●● na "max"	Koristite maksimalnu paru.

Različita brzina glačanja i vlažnost tkanine mogu uzrokovati odstupanja od preporučenih vrijednosti iz tablice!

Postavke selektora napona

Država	Napon	Položaj
Japan	110 V	120
Tajvan	110 V	120
Kolumbija	110 V	120
Meksiko	110 V	120
Brazil	110 V	120
Ostatak svijeta	220 V	240

BG
CS
DA
DE

EE
EN
ES
FI

FR
HR
HU
IT

LT
LV
NL
NO

PL
PT
RO
RU

SK
SL
SR
SV

TR
UK

Textília	Hőmérséklet beállítása	Vasalási javaslat
Akril	●	Vasalja szárazon az anyag fonákját.
Acetát műsál	●	Vasalja szárazon az anyag fonákoldalát, vagy permetezéssel nedvesítse be.
Nylon és poliészter	●	Vasalja a nedves anyag fonákoldalát, vagy permetezéssel nedvesítse be.
Műselyem	●	Vasalja az anyag fonákját.
Viszkóz	●	Lehetőleg szárazon vasalja. A gyártó utasításaitól függően gőzt is használhat.
Selyem	●●	Vasalja az anyag fonákját. A kifényesedett foltok kialakulását vasalóruha használatával kerülheti el.
Kevertszálas pamut	●●	A gyártó által bevarrt címkén szereplő utasítások szerint járjon el. Használja a legalacsonyabb hőfokot igénylő szálhoz javasolt beállítást.
Gyapjú és kevertszálas gyapjú	●●	Vasalja gőzzel az anyag fonákját, vagy használjon vasalóruhát.
Pamut	●●	Vasalja szárazon a még nedves anyag fonákoldalát, vagy permetezéssel nedvesítse be. Közepes és magas közötti gőzfokozatot használjon.
Kordbárony	●●●	Vasalja gőzzel az anyag fonákját, vagy használjon vasalóruhát.
Lenvászon	●●● „max” állásig	Vasalja a fonákoldalt, vagy használjon vasalóruhát a kifényesedett foltok elkerülése érdekében, különösen sötét színű darabok esetén. Vasalja szárazon a még nedves anyagot, vagy permetezéssel nedvesítse be. Közepes és magas közötti gőzfokozatot használjon.
Pamutvászon	●●● „max” állásig	Használja a legmagasabb gőzfokozatot.
A változó vasalási sebesség és a textília nedvessége a táblázatban ajánlottaktól eltérő optimális beállítást eredményezhet!		

Feszültségválasztó beállítások

Ország	Feszültség	Pozíció
Japán	110 V	120
Taiwan	110 V	120
Kolumbia	110 V	120
Mexikó	110 V	120
Brazília	110 V	120
Más országok	220 V	240

Tabella di stiratura

IT

Tessuto	Impostazione di temperatura	Raccomandazione di stiratura
Acrilico	●	Stirare a secco al rovescio.
Acetato	●	Stirare a secco al rovescio il capo ancora umido o utilizzare il nebulizzatore per inumidirlo.
Nylon e poliestere	●	Stirare al rovescio il capo ancora umido o utilizzare il nebulizzatore per inumidirlo.
Rayon	●	Stirare al rovescio.
Viscosa	●	Stirare principalmente a secco. Utilizzare il vapore se previsto dalle indicazioni del produttore.
Seta	●●	Stirare al rovescio. Utilizzare un panno da stiro per evitare l'effetto lucido.
Misto cotone	●●	Attenersi alle indicazioni del produttore riportate sull'etichetta. Utilizzare l'impostazione relativa alla fibra che richiede il valore di temperatura inferiore.
Lana e misto lana	●●	Stirare a vapore al rovescio o utilizzare un panno da stiro.
Cotone	●●	Stirare a secco il capo ancora umido o utilizzare il nebulizzatore per inumidirlo. Utilizzare un getto di vapore da medio a forte.
Velluto a coste	●●●	Stirare a vapore al rovescio o utilizzare un panno da stiro.
Lino	●●● fino a "max"	Stirare al rovescio o utilizzare un panno da stiro per evitare l'effetto lucido, specialmente con i colori scuri. Stirare a secco il capo ancora umido o utilizzare il nebulizzatore per inumidirlo. Utilizzare un getto di vapore da medio a forte.
Jeans	●●● fino a "max"	Utilizzare il vapore a massima potenza.

L'impostazione ottimale può differire da quella indicata nella tabella in base alla velocità di stiratura e al grado di umidità del capo.

BG
CS
DA
DE

EE
EN
ES
FI

FR
HR
HU
IT

LT
LV
NL
NO

PL
PT
RO
RU

SK
SL
SR
SV

TR
UK

Impostazioni del selettore di tensione

Paese	Tensione	Posizione
Giappone	110 V	120
Taiwan	110 V	120
Colombia	110 V	120
Messico	110 V	120
Brasile	110 V	120
Tutti gli altri Paesi	220 V	240



FR

- 1. Avant la première utilisation.**
Enlever tous les restes d'adhésif et essuyer doucement avec un chiffon humide. Rincer le réservoir d'eau pour enlever les corps étrangers. Lors de la première mise sous tension, il est possible que l'appareil dégage temporairement des vapeurs/odeurs.



- 2. Remplissage du réservoir d'eau du fer.** Vérifiez que l'appareil est débranché. Placez le sélecteur de vapeur sur Sec et ouvrir le capuchon de l'orifice de remplissage. Remplissez d'eau jusqu'au niveau maximal. Refermez le capuchon.



- 3. Branchez la fiche d'alimentation dans une prise.** Le voyant d'alimentation s'allume. Choisissez la température en tournant le sélecteur de température sur le repère adéquat. Lorsque le voyant s'éteint, le fer est prêt à être utilisé.

HR

- 1. Prije prve uporabe.** Uklonite sve ljepljive ostatke i nježnim pokretima istrljajte glačalo vlažnom krpom. Isperite spremnik vode kako biste uklonili strane čestice. Pri prvom uključivanju mogu se pojaviti privremena isparavanja ili mirisi.

- 2. Punjenje parnog glačala vodom.** Provjerite je li utikač izvučen iz strujne utičnice. Okrenite birač pare na postavku suho i otvorite poklopac otvora za punjenje. Uljite vodu do maksimalne razine. Zatvorite poklopac.

- 3. Uključivanje kabela za napajanje u strujnu utičnicu.** Žaruljica pokazivača napajanja se uključuje. Postavite temperaturu okretanjem birača temperature na odgovarajuću vrijednost. Kad se žaruljica isključi, glačalo je spremno za uporabu.

HU

- 1. Első használat előtt.** Távolítsa el az öntapadós címkéket, és a helyüket nedves ruhával dörzsölje át. Öblítse át a víztartályt, hogy idegen részecskék ne maradjanak benne. Az első bekapcsolás idején előfordulhat átmeneti gőz- vagy szagképződés.

- 2. A gőzölős vasaló feltöltése vízzel.** Ügyeljen arra, hogy a feltöltés előtt a tápkábel csatlakozóját húzza ki a fali aljzatból. A gőzszabályozót állítsa Száraz fokozatra, és nyissa fel a töltőnyílás fedelét. Töltse fel vízzel a MAX szintre. Zárja le a fedelet.

- 3. A tápkábel csatlakozóját csatlakoztassa egy fali táphálózati aljzathoz.** A tápellátás jelzőfény világitani kezd. A hőmérsékletválasztót fordítsa a kívánt hőmérsékletnek megfelelő fokozathoz. Amikor a fény kialszik, a vasaló használatra kész.

IT

- 1. Operazioni preliminari al primo utilizzo.** Rimuovere tutti gli eventuali residui di colla sfregando delicatamente con un panno umido. Sciacquare il serbatoio dell'acqua per rimuovere eventuali particelle estranee. Alla prima accensione dell'apparecchio, potrebbero riscontrarsi fumi/odori.

- 2. Riempimento del ferro a vapore con acqua.** Accertarsi che la spina sia scollegata dalla presa elettrica. Ruotare il selettore del vapore sulla stiratura a secco e aprire lo sportellino del foro di riempimento. Aggiungere acqua fino al livello massimo. Quindi richiudere lo sportellino.

- 3. Inserire la spina del cavo di alimentazione in una presa di corrente.** La spia dell'alimentazione si accende. Impostare la temperatura ruotando il selettore sull'impostazione adatta. Quando la spia si spegne, il ferro è pronto per l'uso.



FR

- 4. Utilisation de la fonction Vapeur.**
Tournez le sélecteur de température jusqu'à la position ●● ou ●●●. Poussez le sélecteur de vapeur jusqu'à la position .



- 5. Utilisation de la fonction Jet de vapeur.**
Pour utiliser la fonction jet de vapeur, vérifiez que le réservoir d'eau est au moins à demi rempli. Tournez le sélecteur de température jusqu'à la position ●●●. Appuyez sur la touche jet de vapeur à plusieurs reprises pour amorcer la pompe.



- 6. Vaporisation d'articles suspendus.**
La fonction jet de vapeur vertical est idéale pour la vaporisation de rideaux, de costumes et de tissus délicats. Suspendez les articles sur un cintre, maintenez le fer à une distance de 10 à 20 cm et appuyez sur le bouton de jet de vapeur.

HR

- 4. Upotreba funkcije pare.** Postavite regulator temperature na ●● ili ●●●. Pomaknite regulator pare na .

- 5. Upotreba funkcije mlaz pare.**
Za korištenje funkcije mlaza pare spremnik vode mora biti napunjen najmanje do 1/2. Postavite regulator temperature na ●●●. Pritisnite nekoliko puta gumb mlaza pare kako biste napunili pumpu.

- 6. Tretiranje obješenih odjevnih predmeta parom.** Funkcija okomitog mlaza pare savršeno je rješenje za tretiranje zavjesa, odijela i njezinih tkanina parom. Objesite vješalicu s odjevnim predmetom i držite glačalo na udaljenosti 10 – 20 cm te pritisnite gumb mlaza pare.

HU

- 4. A gőz funkció használata.**
Állítsa a hőmérséklet-szabályzó gombot a ●● vagy a ●●● jelzésre. Állítsa a gőzmennyiség-szabályzó gombot a  jelzésre.

- 5. A gőzsugár funkció használata.**
A gőzpermetezés funkció használatakor ellenőrizze, hogy a víztartály legalább feléig fel legyen töltve. Állítsa a hőmérséklet-szabályzó gombot a ●●● jelzésre. Nyomja meg a gőzsugár gombot többször a pumpa feltöltéséhez.

- 6. Függőleges anyagok gőzölése.**
A függőleges gőzpermet funkció ideális függönyök, ruhák és kényes textilák gőzöléséhez. A vasalóvalót akassza vállfára, tartsa a vasalót 10–20 cm távolságra, és nyomja meg a gőzpermet gombot.

IT

- 4. Utilizzo della funzione vapore.**
Ruotare il selettore della temperatura su ●● o ●●●. Portare il selettore del vapore su .

- 5. Utilizzo della funzione getto di vapore.** Per utilizzare la funzione getto di vapore, accertarsi che il serbatoio dell'acqua sia pieno almeno fino a 1/2. Ruotare il selettore della temperatura su ●●●. Premere il pulsante getto di vapore più volte per preparare la pompa.

- 6. Stiratura a vapore di capi appesi.** La funzione getto di vapore in verticale è utilissima per la stiratura di tende, abiti e tessuti delicati. Appendere il capo ad una gruccia e, tenendo il ferro ad una distanza di 10–20 cm, premere il pulsante del getto di vapore.

BG
CS
DA
DEEE
EN
ES
FIFR
HR
HU
ITLT
LV
NL
NOPL
PT
RO
RUSK
SL
SR
SVTR
UK



FR

- 1. Posez toujours le fer sur son talon.**
Pour nettoyer les surfaces extérieures, utilisez un chiffon doux humide puis essuyez pour sécher. Ne pas utiliser de solvants chimiques, car ceux-ci pourraient endommager la surface. Ne rangez pas le fer avec de l'eau dans le réservoir.

- 2. Nettoyage de la semelle.** Ne pas utiliser de tampon à récurer ou de nettoyant abrasif sur la semelle, car ceux-ci endommageraient la surface. Pour éliminer les résidus de combustion, repassez sur un chiffon humide pendant que le fer est chaud. Pour nettoyer la semelle, essuyez-la simplement avec un chiffon doux humide, puis séchez-la.

HR

- 1. Glačalo uvijek čuvajte u okomitom položaju.**
Vanjske površine očistite vlažnom mekanom krpom te ih prebrišite suhom krpom. Ne koristite kemijska otapala jer ona mogu oštetiti površinu. Glačalo ne odlažite s vodom u spremniku.

- 2. Čišćenje površine za glačanje** Ne koristite jastučiće za ribanje ili gruba sredstva za čišćenje površine za glačanje jer ta će sredstva oštetiti površinu. Za uklanjanje sagorjelih ostataka glačajte preko vlažne krpe dok je glačalo još vruće. Stopalo glačala čistite tako da ga obrišete mekanom vlažnom krpom i zatim obrišete suhom krpom.

HU

- 1. A vasalót mindig a hátlapjára állítva tárolja.**
A külső felületeket először puha, nedves ruhával tisztítsa meg, majd törölje szárazra. Ne használjon kémiai oldószereket, mert ezek károsítják a felületeket. A vasaló tartályából tárolás előtt ürítse ki a vizet.

- 2. A talp tisztítása.** A talp tisztításához ne használjon súrolószivacsot vagy erős tisztítószerkeket, mert ezek károsítják felületét. A ráégett nyomok eltávolításához a forró vasalót húzza át nedves ruhán. A talpat egy puha, megnedvesített ruhával tisztítsa, majd törölje szárazra.

IT

- 1. Poggiare sempre il ferro da stiro sul supporto posteriore.**
Per la pulizia della superficie esterna dell'apparecchio, utilizzare un panno morbido inumidito, quindi asciugare. Non utilizzare solventi chimici, che danneggerebbero la superficie. Non riporre il ferro con l'acqua nel serbatoio.

- 2. Pulizia della piastra.** Non utilizzare sulla piastra spugne abrasive o detersivi aggressivi che ne danneggerebbero la superficie. Per rimuovere eventuali residui di bruciato, passare il ferro caldo su un panno umido. Per pulire la base di appoggio, strofinare semplicemente con un panno umido morbido ed asciugare.

FR

Problème	Cause possible	Solution
La semelle ne chauffe pas alors que le fer est allumé.	Problème de raccordement	Vérifiez le cordon d'alimentation, la fiche et la prise.
	Le contrôle de température est sur la position MIN.	Choisissez la température adéquate.
Le fer ne produit pas de vapeur.	Manque d'eau dans le réservoir.	Remplir le réservoir (voir « Première utilisation », n° 2).
	Le contrôleur de vapeur est sur la position sans vapeur.	Placez le contrôleur de vapeur entre les positions minimum de vapeur et maximum de vapeur (voir le « Tableau de repassage »).
	La température choisie est inférieure à celle spécifiée pour une utilisation avec vapeur.	Augmenter la température jusqu'au niveau ●●.
La fonction brumisateur ne fonctionne pas.	Manque d'eau dans le réservoir.	Remplir le réservoir (voir « Première utilisation », n° 2).
Les fonctions jet de vapeur et jet de vapeur vertical ne fonctionnent pas.	La fonction jet de vapeur a été très utilisée sur une courte période.	Placez le fer en position horizontale et patientez avant d'utiliser la fonction jet de vapeur.
	Le fer n'est pas suffisamment chaud.	Réglez la température convenablement pour un repassage à la vapeur (jusqu'à ●●). Placez le fer en position verticale et patientez jusqu'à ce que voyant indicateur de température s'éteigne.

HR

Problem	Mogući uzrok	Rješenje
Površina za glačanje se ne zagrijava iako je glačalo uključeno.	Problem u vezi s električnim napajanjem	Provjerite kabel za električno napajanje, utikač i utičnicu.
	Kontrola temperature je u položaju MIN.	Odaberite odgovarajuću temperaturu
Glačalo ne stvara paru.	Nema dovoljno vode u spremniku.	Napunite spremnik vodom (pogledajte "Početak rada", br. 2).
	Kontrola pare postavljena je na položaj kod kojeg se ne stvara para.	Postavite kontrolu pare između položaja za minimalnu paru i maksimalnu paru (pogledajte "Tablicu glačanja").
	Odabrana temperatura niža je od temperature određene za korištenje s parom.	Povisite temperaturu na najmanje ●●.
Funkcija raspršivanja ne radi.	Nema dovoljno vode u spremniku.	Napunite spremnik vodom (pogledajte "Početak rada", br. 2).
Funkcije mlaza pare i okomitog mlaza pare ne rade.	Funkcija mlaza pare učestalo je korištena u kratkom razdoblju.	Stavite glačalo u vodoravan položaj i pričekajte neko vrijeme prije ponovnog korištenja funkcije mlaza pare.
	Glačalo nije dovoljno vruće.	Podesite pravilnu temperaturu za glačanje parom (do ●●). Stavite glačalo u okomit položaj i pričekajte dok se ne isključi žaruljica pokazivača.

 BG
CS
DA
DE

 EE
EN
ES
FI

 FR
HR
HU
IT

 LT
LV
NL
NO

 PL
PT
RO
RU

 SK
SL
SR
SV

 TR
UK

HU

Hiba	Lehetséges ok	Megoldás
A talp nem melegszik, pedig a vasaló be van kapcsolva.	Probléma a hálózati csatlakozással	Ellenőrizze a hálózati tápkábelt, a csatlakozót és a csatlakozóaljzatot.
	A hőmérséklet-választó MIN állásban van.	Válassza ki a megfelelő hőmérsékletet.
A vasaló nem fejleszt gőzt.	Nincs elég víz a tartályban.	Töltse fel a tartályt vízzel (lásd: „Üzembe helyezés”, 2. pont).
	A gőzszabályozó a gőzmentes helyzetben van.	Állítsa a gőzszabályozót a minimum és a maximum gőz közötti fokozatra (lásd: „Vasalási táblázat”).
	A kiválasztott hőmérséklet alacsonyabb a gőzzel való használathoz javasoltnál.	Állítsa a hőmérsékletet minimum erre a szintre ●●.
Nem működik a permetezés funkció.	Nincs elég víz a tartályban.	Töltse fel a tartályt vízzel (lásd: „Üzembe helyezés”, 2. pont).
Nem működik a gőzpermetezés és a függőleges gőzpermetezés funkció.	Rövid időn belül túl sokszor használták a gőzpermetezés funkciót.	Állítsa a vasalót függőleges helyzetbe, és várjon, mielőtt használná a gőzpermetezés funkciót.
	A vasaló nem elég forró.	A gőzzel történő vasaláshoz a megfelelő hőmérséklet elérheti ezt a fokozatot: ●●). Állítsa a vasalót függőleges helyzetbe, és várjon, amíg a hőmérsékletjelző fény kialszik.

IT

Problema	Causa possibile	Soluzione
La piastra non si riscalda anche se il ferro è acceso.	Problema di collegamento elettrico.	Controllare il cavo di alimentazione, la spina e la presa di corrente.
	Il controllo della temperatura è in posizione MIN.	Selezionare la temperatura adatta.
Il ferro non produce vapore.	L'acqua nel serbatoio è insufficiente.	Riempire il serbatoio dell'acqua (vedere "Operazioni preliminari", punto 2).
	Il controllo del vapore è impostato nella posizione di esclusione del vapore.	Impostare il controllo del vapore tra le posizioni di vapore minimo e massimo (vedere "Tabella di stiratura").
	La temperatura selezionata è inferiore a quella specificata per l'uso del vapore.	Aumentare la temperatura ad almeno ●●.
La funzione di nebulizzazione non funziona.	L'acqua nel serbatoio è insufficiente.	Riempire il serbatoio dell'acqua (vedere "Operazioni preliminari", punto 2).
Le funzioni getto di vapore e getto di vapore in verticale non funzionano.	La funzione getto di vapore è stata utilizzata ripetutamente in un periodo di tempo molto breve.	Portare il ferro in posizione orizzontale e attendere prima di utilizzare nuovamente la funzione getto di vapore.
	Il ferro non è sufficientemente caldo.	Selezionare la temperatura corretta per la stiratura a vapore (fino a ●●). Portare il ferro in posizione verticale e attendere che l'indicatore luminoso della temperatura si spenga.

Mise au rebut / Odlaganje Hulladékkezelés / Smaltimento

FR

Recyclez les matériaux portant le symbole



. Déposez les emballages dans les conteneurs prévus à cet effet. Contribuez à la protection de l'environnement et à votre sécurité, recyclez vos produits électriques et électroniques.

Ne jetez pas les appareils portant



le symbole  avec les ordures ménagères. Emmenez un tel produit dans votre centre local de recyclage ou contactez vos services municipaux.

HR

Reciklirajte materijale sa simbolom



Ambalažu za recikliranje odložite u prikladne spremnike. Pomozite u zaštiti okoliša i ljudskog zdravlja, kao i u recikliranju otpada od električnih i elektroničkih uređaja.

Uređaje označene simbolom  ne bacajte zajedno s kućnim otpadom. Proizvod odnesite na lokalno reciklažno mjesto ili kontaktirajte nadležnu službu.

HU

A következő jelzéssel ellátott anyagokat

hasznosítsa újra:  Újrahasznosításhoz tegye a megfelelő konténerekbe a csomagolást.

Járuljon hozzá környezetünk és egészségünk védelméhez, és hasznosítsa újra az elektromos és elektronikus hulladékot.



A  tiltó szimbólummal ellátott készüléket ne dobja a háztartási hulladék közé. Juttassa el a készüléket a helyi újrahasznosító telepre, vagy lépjen kapcsolatba a hulladékkezelésért felelős hivatallal.

IT

Riciclare i materiali con il simbolo



Buttare l'imballaggio negli appositi contenitori per il riciclaggio. Aiutare a proteggere l'ambiente e la salute umana e a riciclare rifiuti derivanti da apparecchiature elettriche ed elettroniche.

Non smaltire le apparecchiature che



riportano il simbolo  insieme ai normali rifiuti domestici. Portare il prodotto al punto di riciclaggio più vicino o contattare il comune di residenza.

BG
CS
DA
DE

EE
EN
ES
FI

FR
HR
HU
IT

LT
LV
NL
NO

PL
PT
RO
RU

SK
SL
SR
SV

TR
UK

This page is left blank intentionally

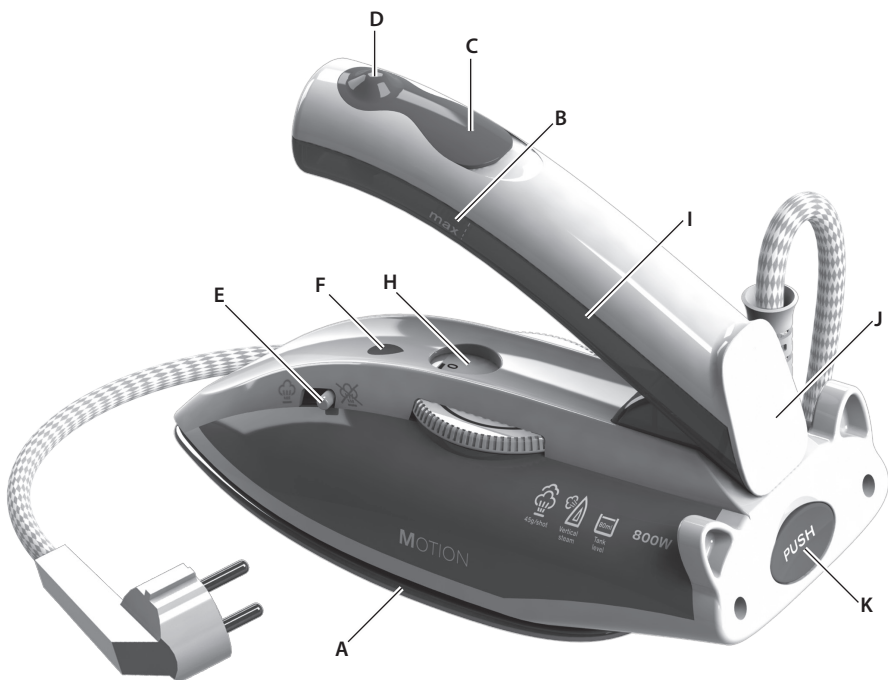

LT

Sudedamosios dalys

- A. Pado plokštė
- B. Maksimalaus vandens lygio rodiklis
- C. Pildymo anga su dangteliu
- D. Garų srovės mygtukas
- E. Garų reguliatorius
- F. Maitinimo indikatoriaus lemputė
- G. El. tinklo laidas
- H. Temperatūros reguliatorius
- I. Vandens bakas
- J. Kulno atrama
- K. Mygtukas (sudedamai rankenai)

LV

Sastāvdaļas

- A. Apakšējā pamatne
- B. Maksimālā ūdens līmeņa rādītājs
- C. Ūdens iepildīšanas atvere ar vāciņu
- D. Tvaika strūkļas poga
- E. Tvaika pārslēgs
- F. Strāvas indikators
- G. Tikla vads
- H. Temperatūras pārslēgs
- I. Ūdens tvertne
- J. Balsts novietošanai
- K. Spiedpoga (saliekamajam rokturim)

NL

Onderdelen

- A. Strijkzool
- B. Aanduiding maximaal waterniveau
- C. Vulopening met klepje
- D. Stoomknop
- E. Stoomkeuzeschakelaar
- F. Aan/uit-indicatielampje
- G. Netsnoer
- H. Temperatuurknop
- I. Waterreservoir
- J. Voetstukrust
- K. Drukknop (bij vouwbare hendel)

NO

Komponenter

- A. Såleplate
- B. Indikator for maksimalt vannivå
- C. Påfyllingsåpning med deksel
- D. Dampstråleknapp
- E. Dampvelger
- F. Strømindikatorlampe
- G. Strømledning
- H. Temperaturvelger
- I. Vannbeholder
- J. Holder
- K. Trykknapp (for sammenleggbart håndtak)

BG
CS
DA
DE

EE
EN
ES
FI

FR
HR
HU
IT

LT
LV
NL
NO

PL
PT
RO
RU

SK
SL
SR
SV

TR
UK

Prieš naudodami prietaisą pirmą kartą atidžiai perskaitykite šias instrukcijas.

- Šį prietaisą galima naudoti vaikams nuo 8 metų amžiaus ir asmenims, turintiems psichinių, jutiminių arba protinių negalių arba patirties bei žinių trūkumo, jeigu jie yra prižiūrimi arba instruktuojami, kaip saugiai naudoti šį prietaisą, ir supranta atitinkamus pavojus.
- Neleiskite vaikams žaisti su šiuo prietaisu.
- aikams draudžiama valyti ir techniškai prižiūrėti šį gaminį, nebent juos prižiūrėtų už jų saugą atsakingas suaugęs.
- Neleiskite jaunesnių nei 8 metų vaikų prie lygintuvo ir jo laido, kai jis kaista arba pastatytas atšauti.
- Naudojimo metu paviršiai gali įkaisti .
- Prietaisas gali būti prijungtas tik prie maitinimo šaltinio, kurio įtampa ir dažnis atitinka duomenų plokštelėje pateiktas specifikacijas!
- Lygintuvo nereikėtų naudoti, jeigu jis buvo numestas, jei ant lygintuvo ar jo laido matomi pažeidimo požymiai arba yra nesandaras.
- Prietaisą galima įjungti tik į žemintą el. lizdą. Jei reikia, galima naudoti ilginamąjį laidą, tinkantį 10 A.
- Jei prietaisas ar maitinimo laidas pažeistas, siekiant išvengti pavojaus, jį turi pakeisti gamintojas, gamintojo techninės priežiūros atstovas ar kitas kvalifikuotas asmuo.
- Lygintuvus turi būti naudojamas ir pastatomas ant stabilaus paviršiaus. Kai lygintuvą padedate ant stovo, įsitikinkite, ar paviršius, ant kurio stovas padėtas, yra stabilus.
- Kai prietaisas prijungtas prie maitinimo šaltinio, niekada nepalikite jo be priežiūros.
- Prieš atliekant valymo arba priežiūros darbus, prietaisą reikėtų išjungti, o maitinimo kištuką ištraukti kiekvieną kartą po naudojimo.
- Kištuką reikia ištraukti iš el. lizdo prieš pilant vandenį į vandens talpyklą.
- Laidas negali liestis prie jokių įkaitusių prietaiso dalių.
- Nemerkite prietaiso į vandenį ir kitus skysčius.
- Neviršykite maksimalios pripildymo talpos, kuri nurodyta ant prietaisų.
- Jei yra apribojimų, nustatykite vandens kokybę / tipą, kurį galima naudoti su prietaisu.

- Šis prietaisas skirtas naudoti tik buityje. Gamintojas neprisiima jokios atsakomybės už galimus pažeidimus, jei prietaisas naudojamas netinkamai.
- Šiame gaminyje galima naudoti vandenį iš čiaupo. Rekomenduojama naudoti distiliuotą vandenį arba 50 % distiliuoto ir 50 % vandens iš čiaupo mišinį.
- Prietaisą galima jungti prie 120 arba 240 voltų įtampos elektros tinklo. Prieš jungdami į tinklą, atidžiai patikrinkite toje vietoje, kurioje naudosite prietaisą, esančią įtampą.
- Prieš prijungdami prietaisą prie elektros tinklo, įsitikinkite, ar dviejų parinkčių įtampos jungiklis nustatytas ties vietos elektros tinklo įtampą atitinkančia padėtimi. Dviejų parinkčių įtampos jungiklį galite nustatyti naudodami rašiklį arba mažą pagaliuką. Panaudoję prietaisą, visada vėl nustatykite jungiklį į 240 V įtampos padėtį. Tuomet bus išvengta žalos, jeigu lygintuvus bus netyčia įjungtas į netinkamos įtampos elektros tinklo lizdą.
- Perspėjimas: Jeigu prietaisas turi žemintą kištuką, jį privaloma jungti į žemintą sieninį elektros lizdą. Jeigu vietos sieninis elektros lizdas netinka, naudokite žemintą kištuko adapterį.
- Nejunkite prietaiso į sieninį elektros lizdą, skirtą elektriniams skustuvams.
- Viešbučio kambariye nenaudokite lygintuvo ir kito aukštos įtampos prietaiso (pvz., plaukų džiovintuvo) vienu metu, kad neperdegtų saugiklis.
- Atkreipkite dėmesį, kad prietaisui reikia kištuko adapterio, kuris privalo atitikti įtampą ir srovės stiprumą. Patyrus žalos dėl netinkamos įtampos naudojimo, garantija negalioja.
- Šis lygintuvus nėra skirtas reguliariam naudojimui.

Uzmanīgi izlasiet lietošanas pamācību pirms uzsākt ierīces lietošanu pirmo reizi!

- Šo ierīci drīkst izmantot bērni no 8 gadu vecuma un cilvēki ar ierobežotām fiziskām, sensorām vai garīgām spējām, vai pieredzes un zināšanu trūkumu atbildīgās personas uzraudzībā vai ja tie ir apmācīti par ierīces drošu lietošanu un izprot potenciālos riskus.
- Ar ierīci nedrīkst rotāļties bērni.
- Tīrīšanu un lietotāja veikto apkopi nedrīkst veikt bērni bez uzraudzības.
- Kamēr gludeklis ir pieslēgts barošanai vai atdziest, glabājiet to un tā vadu vietā, kas nav pieejama bērniem zem 8 gadu vecuma.
- Lietošanas laikā virsmas var sakarst .
- Ierīci drīkst pievienot tikai tādām strāvas padeves avotam, kura spriegums un frekvence atbilst norādēm uz tehnisko datu plāksnītes!
- Ja gludeklis ir nokritis, ir redzamas bojājumu pazīmes uz ierīces vai tās vada, vai arī, ja ir noplūde, to nedrīkst lietot.
- Šī ierīce jāsavieno tikai ar iezemētu kontaktligzdu. Ja nepieciešams, var izmantot pagarinājuma kabeli, kas piemērots 10 A sistēmai.
- Ja ierīce vai barošanas vads ir bojāti, lai izvairītos no riska, ražotājam, apkalpošanas pārstāvim vai citam kvalificētam personālam tas jānomaina.
- Gludekli drīkst izmantot un novietot uz stabilas virsmas. Novietojot gludekli uz tā statīva, pārliecinieties, ka virsma, uz kuras statīvs ir novietots, ir stabila.
- Nekad neatstājiet ierīci bez uzraudzības, kad tā pievienota barošanas tīklam.
- Pirms ierīci tīrīt vai apkopt, tā jāizslēdz, un kontaktdakša jāatvieno no kontaktligzdas.
- Ūdens tvertni drīkst piepildīt tikai tad, kad kontaktdakša ir atvienota no kontaktligzdas.
- Neļaujiet tīkla vadam saskarties ar ierīces karstajām daļām.
- Nemērciet ierīci ūdenī vai citos šķidrums.
- Nepārsniedziet maksimālo iepildīšanas daudzumu, kas norādīts uz ierīces.
- Ja pastāv ierobežojumi, lūdzu, nosakiet ūdens kvalitāti/veidu, ko var lietot ierīcē.
- Ierīce ir paredzēta lietošanai tikai telpās. Ražotājs neuzņemas atbildību par bojājumiem, kas radušies nepareizas ierīces izmantošanas dēļ.

- Šis izstrādājums ir piemērots lietošanai ar krāna ūdeni. Tam ir ieteicams izmantot destilētu ūdeni vai jaukti - 50% destilēta ūdens un 50% krāna ūdens.
- Ierīci var izmantot vai nu ar 120 vai 240 voltu strāvu. Pirms pieslēgšanas strāvai rūpīgi pārbaudiet spriegumu tajā vietā, kur iekārta tiks izmantota.
- Pirms ierīces pieslēgšanas pārbaudiet, vai dubultā sprieguma selektors ir iestatīts uz vietējo tīkla spriegumu. Var korigēt duālā sprieguma selektora pozīciju ar pildspalvu vai nelielu stienīti. Pēc lietošanas noteikti atiestatiet selektoru uz 240 V. Ja jūs nejauši pieslēdzat gludekli nepareizam spriegumam, tas novērsīs ierīces bojājumus.
- Uzmanību: Ja ierīce ir aprīkota ar saņemtu kontaktspraudni, tas jāiesprauž iezemētā sienas kontaktligzdā. Izmantojiet iezemētu pārejas kontaktspraudni, ja strāvas kontaktspraudnis neatbilst vietējai sienas kontaktligzdai.
- Nepievienojiet ierīci pie sienas kontaktligzdas, kas paredzēta skuveklījiem.
- Neizmantojiet gludekli savā viesnīcas istabā vienlaikus ar citu lielas jaudas iekārtu (piemēram, matu žāvētājs), lai izvairītos no drošinātāja atslēgšanās.
- Ņemiet vērā, ka ierīcei vajadzīgs pārejas kontaktspraudnis, kas atbilst jaudas un strāvas parametriem. Garantija neattiecas uz bojājumiem, kas radušies nepareizas sprieguma izvēles rezultātā.
- Gludeklis nav paredzēts regulārai lietošanai.

Lees de volgende instructies aandachtig door voordat u het apparaat voor de eerste keer in gebruik neemt.

- Dit apparaat kan worden gebruikt door kinderen van 8 jaar en ouder en door mensen met beperkte lichamelijke, zintuiglijke of verstandelijke vermogens of een gebrek aan ervaring en kennis, indien zij onder toezicht staan of instructies hebben gekregen over het veilig gebruiken van het apparaat en indien zij de eventuele gevaren begrijpen.
- Kinderen mogen niet met het apparaat spelen.
- Reiniging en onderhoud mag niet worden uitgevoerd door kinderen zonder toezicht.
- Houd het strijkijzer en snoer buiten het bereik van kinderen jonger dan 8 jaar wanneer het strijkijzer aan staat of afkoelt.
- De oppervlakken kunnen heet worden tijdens het gebruik .
- Het apparaat mag alleen worden aangesloten op een stroomtoevoer waarvan de spanning en frequentie voldoen aan de specificaties op het classificatieplaatje!
- Het strijkijzer mag niet worden gebruikt als het is gevallen, als het strijkijzer of het snoer zichtbare tekenen van schade vertoont of als het lekt.
- Het apparaat mag alleen worden aangesloten op een geaard stopcontact. Indien nodig kan een verlengsnoer worden gebruikt dat geschikt is voor 10 A.
- Als het apparaat of de voedingskabel is beschadigd, moet het apparaat door de fabrikant, de servicevertegenwoordiger of een andere gekwalificeerde persoon worden vervangen om risico's te vermijden.
- Het strijkijzer moet worden gebruikt en neergezet op een stabiel oppervlak. Controleer, wanneer het strijkijzer op de voet wordt gezet, of het oppervlak waarop de voet wordt geplaatst stabiel is.
- Laat het apparaat nooit onbeheerd achter wanneer het is aangesloten op het elektriciteitsnet.
- Het apparaat moet worden uitgeschakeld en de stekker moet na gebruik altijd uit het stopcontact worden gehaald voordat het apparaat wordt gereinigd en onderhouden.
- De stekker moet uit het stopcontact worden gehaald voordat het waterreservoir met water wordt gevuld.
- Het netsnoer mag niet in contact komen met een van de hete onderdelen van het apparaat.
- Dompel het apparaat niet onder in water of een andere vloeistof.
- Vul het apparaat niet met meer water dan de maximaal toegestane hoeveelheid zoals op het apparaat is aangegeven.
- Als er beperkingen zijn, moet de waterkwaliteit of het type water worden aangegeven dat bij dit apparaat kan worden gebruikt.
- Dit apparaat is alleen bestemd voor huishoudelijk gebruik. De fabrikant aanvaardt geen enkele aansprakelijkheid voor mogelijke schade als gevolg van onbehoorlijk of onjuist gebruik.
- Dit product is geschikt voor gebruik met kraanwater. Het wordt aanbevolen gedestilleerd water of een combinatie van 50% gedestilleerd en 50% kraanwater te gebruiken.
- Het apparaat kan worden gebruikt met 120 of 240 volt. Voordat u de stekker in het stopcontact steekt, controleert u het voltage van het stopcontact waarop het apparaat wordt gebruikt.
- Controleer of de selectieschakelaar met dubbele spanning ingesteld is volgens het plaatselijke stroomnet alvorens het apparaat aan te sluiten. U kunt de positie van de selectieschakelaar met dubbele spanning met een pen of een dun stokje aanpassen. Zet de positie van de selectieschakelaar na gebruik altijd terug op 240V. Zo voorkomt u schade wanneer u het strijkijzer per ongeluk op de foute spanning aansluit.
- Let op: Als het apparaat voorzien is van een geaarde stekker, moet deze altijd aangesloten worden op een wandstopcontact met aarding. Gebruik een geaarde adapterstekker als de netstroomstekker niet overeenstemt met het lokale stopcontact.
- Sluit het apparaat niet aan op een wandstopcontact dat bedoeld is voor scheermachines.
- Gebruik het strijkijzer in uw hotelkamer niet gelijktijdig met een ander apparaat met hoog wattage (bijv. een haardroger), om te voorkomen dat de zekering doorsmelt.
- Denk eraan dat het apparaat gebruikt moet worden met een stekkeradapter die overeenstemt met het wattage en de stroomsterkte. De garantie is niet geldig bij schade die veroorzaakt wordt door gebruik van een onjuiste spanning.
- Het strijkijzer is niet bedoeld voor regelmatig gebruik.

Les følgende anvisninger nøye før du bruker maskinen for første gang.

- Dette produktet kan brukes av barn som er over 8 år og personer med redusert fysisk eller psykisk helse eller personer som mangler kunnskap og erfaring, hvis de får tilsyn eller instruksjoner om bruk av produktet på en sikker måte og at de forstår farene som er involvert ved bruk av produktet.
- Barn skal ikke leke med produktet.
- Rengjøring og vedlikehold skal ikke gjøres av barn med mindre de har tilsyn av en voksen.
- Hold strykejernet og ledningene bort fra barn som er under 8 år når det er i bruk eller avkjøles.
- Overflatene kan bli veldig varme under bruk .
- Apparatet kan bare kobles til en strømkilde med samme spenning og frekvens som er angitt på typeskiltet!
- Strykejernet må ikke brukes hvis det er mistet i gulvet, hvis strykejernet eller ledningen har synlige tegn på skade eller hvis det lekker.
- Apparatet må bare kobles til en jordet stikkontakt. Om nødvendig kan du bruke en skjøteledning som egner seg for 10 A.
- Hvis apparatet eller strømledningen er skadet, må disse skiftes av produsenten, produsentens servicerepresentant eller tilsvarende kvalifisert person for å unngå fare.
- Strykejernet må brukes og plasseres på et stabilt underlag. Når du plasserer strykejernet på stativet, må du sørge for at stativet står på et stabilt underlag.
- Gå aldri fra apparatet uten tilsyn når det er koblet til strømforsyningen.
- Apparatet må slås av og kontakten trekkes ut hver gang etter bruk samt før apparatet rengjøres og vedlikeholdes.
- Støpselet må trekkes ut av stikkontakten før vannbeholderen fylles med vann.
- Strømledningen må ikke komme borti noen av apparatets varme deler.
- Ikke senk apparatet i vann eller andre væsker.
- Ikke overskrid den maksimale påfyllingsmengden som er angitt på apparatet.
- Hvis det finnes begrensninger, vennligst definer vannkvalitet/type vann som kan brukes på apparatet.
- Dette apparatet er kun beregnet på husholdningsbruk. Produsenten påtar seg ikke ansvar for eventuell skade som skyldes feilaktig bruk av apparatet.
- Dette produktet er egnet til å bruke springvann. Bruk av destillert vann eller en blanding av 50 % destillert vann og 50 % springvann anbefales.
- Dette produktet kan brukes på 120 eller 240 volt. Før du koblet produktet til strøm må du kontrollere at spenningen er riktig i forhold til produktet.
- Kontroller at dobbelspenningsvelgeren er satt til den lokale nettspenningen, før du kobler til produktet. Du kan justere posisjonen til dobbelspenningsvelgeren med en penn eller en liten pinne. Tilbakestill alltid velgeren til stillingen 240 V etter bruk. Dette forhindrer skade, hvis du ved en feil skulle koble strykejernet til feil spenning.
- Forsiktig: Dersom produktet er utstyrt med et jordet støpsel, må det plugges inn i en jordet stikkontakt. Bruk en jordet overgangskontakt hvis støpselet ikke samsvarer med den lokale stikkontakten.
- Ikke koble produktet til en stikkontakt tiltenkt for barbermaskiner.
- Ikke bruk strykejernet på hotellrommet samtidig med et annet produkt som bruker høy wattstyrke (f.eks en hårføner), dette for å unngå at sikringen går.
- Vær oppmerksom på at produktet trenger en adapter som passer til wattforbruket og strømstyrken. Skader som forårsakes av bruk av en feil spenning dekkes ikke av garantien.
- Strykejernet er ikke ment for vanlig bruk.

Lyginimo lentelė

LT

Audinys	Temperatūros nustatymas	Lyginimo rekomendacijos
Akriilo audinys	●	Lyginkite sausiai iš blogosios pusės.
Acetatas	●	Lyginkite sausiai iš blogosios pusės, kol audinys dar drėgnas arba apipurškite jį, kad sudrėktų.
Nailonas ir poliesteris	●	Lyginkite iš blogosios pusės, kol audinys dar drėgnas arba apipurškite jį, kad sudrėktų.
Dirbtinis šilkas	●	Lyginkite iš blogosios audinio pusės.
Viskozė	●	Daugiausia lyginkite sausiai. Garus galima naudoti pagal gamintojo instrukcijas.
Šilkas	●●	Lyginkite iš blogosios pusės. Naudokite lyginimo audeklą, kad išvengtumėte švytinčių žymių.
Medvilnės mišiniai	●●	Patikrinkite etiketę ir vadovaukitės gamintojo instrukcijomis. Naudokite nustatymą, skirtą audiniui, kuriam reikalingas žemiausias nustatymas.
Vilna ir vilnos mišiniai	●●	Lyginkite garais iš blogosios pusės arba naudokite lyginimo audeklą.
Medvilnė	●●	Lyginkite sausiai, kol audinys dar drėgnas arba apipurškite jį, kad sudrėktų. Naudokite vidutinę arba stiprią garų srovę.
Velvetas	●●●	Lyginkite garais iš blogosios pusės arba naudokite lyginimo audeklą.
Linas	●●● iki „maks.“	Lyginkite iš blogosios pusės arba naudokite lyginimo audeklą, kad išvengtumėte švytinčių žymių, ypač lyginant tamsių spalvų audinius. Lyginkite sausiai, kol audinys dar drėgnas arba apipurškite jį, kad sudrėktų. Naudokite vidutinę arba stiprią garų srovę.
Audinys džinsams	●●● iki „maks.“	Naudokite maksimalią garų srovę.
Įvairūs lyginimo greičiai ir audinio drėgnumas gali reikšti, kad optimalus nustatymas gali skirtis nuo rekomenduojamo lentelėje!		

Įtampos jungiklio nuostatos

Šalis	Įtampa	Padėtis
Japonija	110 V	120
Taivanas	110 V	120
Kolumbija	110 V	120
Meksika	110 V	120
Brazilija	110 V	120
Kitos pasaulio šalys	220 V	240

Gludināšanas tabula

LV

Audums	Temperatūras iestatīšana	Gludināšana — ieteikumi lietošanai
Akrils	●	Sausā gludināšana no izstrādājuma kreisās puses.
Acetāts	●	Sausā gludināšana no izstrādājuma kreisās puses, kad tas ir mitrs. Mitrināšanai varat izmantot smidzināšanas funkciju.
Neilons un poliesters	●	Gludināšana no izstrādājuma kreisās puses, kad tas ir mitrs. Mitrināšanai varat izmantot smidzināšanas funkciju.
Mākslīgais zīds	●	Gludināšana no izstrādājuma kreisās puses.
Viskoze	●	Pārsvārā sausā gludināšana. Tvaiku var izmantot saskaņā ar ražotāja norādījumiem.
Zīds	●●	Gludināšana no izstrādājuma kreisās puses. Lai izvairītos no spīduma, gludinot pārklājiet ar kokvilnas audumu.
Kokvilnas veidi	●●	Pārbaudiet etiķeti un rīkojieties saskaņā ar ražotāja norādījumiem. Izmantojiet iestatījumu smalkām šķiedrām.
Vilna un tās veidi	●●	Tvaika gludināšana no izstrādājuma kreisās puses vai caur kokvilnas drānu.
Kokvilna	●●	Sausā gludināšana no izstrādājuma kreisās puses, kad tas ir mitrs. Mitrināšanai varat izmantot smidzināšanas funkciju. Izmantojiet vidēju vai stipru tvaika padevi.
Velvets	●●●	Tvaika gludināšana no izstrādājuma kreisās puses vai caur kokvilnas drānu.
Linu audums	●●● uz MAX	Gludināšana no izstrādājuma kreisās puses vai izmantojot gludināšanas drānu, lai novērstu spīdumu, īpaši tumšiem audumiem. Sausā gludināšana, kad izstrādājums ir mitrs. Mitrināšanai varat izmantot smidzināšanas funkciju. Izmantojiet vidēju vai stipru tvaika padevi.
Džinsa audums	●●● uz MAX	Izmantojiet maksimālo tvaika padevi.
Dažādie gludināšanas ātrumi un auduma mitrums var nozīmēt to, ka optimālais uzstādījums var atšķirties no tā, kas norādīts tabulā!		

BG

CS

DA

DE

EE

EN

ES

FI

FR

HR

HU

IT

LT

LV

NL

NO

PL

PT

RO

RU

SK

SL

SR

SV

TR

UK

Sprieguma selektora iestatījumi

Valsts	Spriegums	Pozīcija
Japāna	110 V	120
Taivāna	110 V	120
Kolumbija	110 V	120
Meksika	110 V	120
Brazīlija	110 V	120
Citas valstis	220 V	240

Stof	Temperatuurinstelling	Aanbeveling voor strijken
Acryl	●	Droog strijken aan de verkeerde kant.
Acetaat	●	Droog strijken aan de verkeerde kant terwijl het materiaal nog vochtig is of gebruik de sproeier om de stof te bevochtigen.
Nylon & polyester	●	Strijken aan de verkeerde kant terwijl het materiaal nog vochtig is of gebruik de sproeier om de stof te bevochtigen.
Rayon	●	Strijken aan de verkeerde kant van de stof.
Viscose	●	Voornamelijk droog strijken. Stoom kan worden gebruikt als de fabrikant dat toestaat.
Zijde	●●	Strijken aan de verkeerde kant. Gebruik een strijkdoek om glansstrepen te voorkomen.
Katoenmengsels	●●	Controleer het label en volg de instructies van de fabrikant. Gebruik de laagst mogelijke instelling.
Wol & wolmengsels	●●	Stoomstrijken aan de verkeerde kant van de stof of met een strijkdoek.
Katoen	●●	Droog strijken terwijl het materiaal nog vochtig is of gebruik de sproeier om de stof te bevochtigen. Gebruik de gemiddelde tot hoge stoomstand.
Corduroy	●●●	Stoomstrijken aan de verkeerde kant van de stof of met een strijkdoek.
Linnen	●●● tot "max"	Strijken aan de verkeerde kant van de stof of met een strijkdoek om glansstrepen te voorkomen, met name bij donkere kleuren. Droog strijken terwijl het materiaal nog vochtig is of gebruik de sproeier om de stof te bevochtigen. Gebruik de gemiddelde tot hoge stoomstand.
Denim	●●● tot "max"	Gebruik de maximale stoomstand.
Variabele strijksnelheden en vochtigheid van de stof kunnen ertoe leiden dat de optimale instellingen afwijken van de aanbevelingen in de tabel!		

Instellingen spanningselectieschakelaar

Land	Spanning	Positie
Japan	110 V	120
Taiwan	110 V	120
Colombia	110 V	120
Mexico	110 V	120
Brazilië	110 V	120
Rest van de wereld	220 V	240

Stryketabell

NO

Stoff	Temperaturinnstilling	Anbefalt bruk
Akryl	●	Tørrstrykes på vrangen
Acetat	●	Tørrstrykes på vrangen mens stoffet fremdeles er fuktig, eller bruk spray for å fukte.
Nylon og polyester	●	Strykes på vrangen mens stoffet fremdeles er fuktig, eller bruk spray for å fukte.
Rayon	●	Strykes på vrangen.
Viskose	●	Tørrstrykes hovedsakelig. Damp kan brukes i henhold til produsentens anvisninger.
Silke	●●	Strykes på vrangen. Bruk strykelede for å unngå blanke merker.
Bomullsblandinger	●●	Kontroller merkelappen og følg produsentens anvisninger. Bruk innstillingen for de fibre som krever lavest innstilling.
Ull og ullblandinger	●●	Dampstrykes på vrangen, eller bruk strykelede
Bomull	●●	Tørrstrykes mens stoffet fremdeles er fuktig, eller bruk spray for å fukte. Bruk damp, middels til høy.
Kordfløyel	●●●	Dampstrykes på vrangen, eller bruk strykelede.
Lin	●●● til "max"	Strykes på vrangen, eller bruk strykelede for å unngå blanke merker, særlig med mørke farger. Tørrstrykes mens stoffet fremdeles er fuktig, eller bruk spray for å fukte. Bruk damp, middels til høy.
Denim	●●● til "max"	Bruk maksimal damp.
Ulik strykehastighet og stoffets fuktighet kan gjøre at den optimale innstillingen kan være forskjellig fra den som er anbefalt i tabellen!		

BG
CS
DA
DE

EE
EN
ES
FI

FR
HR
HU
IT

LT
LV
NL
NO

PL
PT
RO
RU

SK
SL
SR
SV

TR
UK

Innstillinger for spenningsvelgeren

Land	Elektrisk spenning	Posisjon
Japan	110 V	120
Taiwan	110 V	120
Colombia	110 V	120
Mexico	110 V	120
Brasil	110 V	120
Resten av verden	220 V	240



LT

- 1. Prieš naudojant pirmą kartą.**
Nuimkite visus lipnios juostos likučius ir švelniai nutrinkite drėgna šluoste. Išskalaukite vandens baką, kad pašalintumėte pašalines daleles. Pirmą kartą įjungus, laikinai gali pasklisti garai / kvapai.

LV

- 1. Pirms ierīces lietošanas pirmoreiz.**
Noņemiet visas pielipušās daļiņas un viegli nobērziet ar mitru drānu. Izskalojiet ūdens tvertni, lai izskatotu daļiņas. Ieslēdzot ierīci pirmoreiz, iespējams, īslaicīgi sajūsit specifisku smaržu/smaku.

NL

- 1. Vóór het eerste gebruik.** Verwijder alle plakresten en wrijf zachtjes met een vochtige doek. Spoel het waterreservoir om vreemde stoffen te verwijderen. Wanneer u het apparaat voor de eerste keer aanzet, kunnen er tijdelijk dampen/geuren vrijkomen.

NO

- 1. Før du bruker strykejernet for første gang.** Fjern alle rester av klebemidler og gni forsiktig med en fuktig klut. Skyll vannbeholderen for å fjerne fremmedpartikler. Når strykejernet slås på for første gang, kan det komme litt damp og lukt fra det.



- 2. Garų lygintuvo pripildymas vandeniu.**
Patikrinkite, ar kištukas ištrauktas iš maitinimo angos. Pasukite garų reguliatorių į nustatymą „sausas“ ir atidarykite pildymo angos dangtelį. Pripilkite vandens iki maksimalaus lygio. Uždarykite dangtelį.

- 2. Ūdens iepildīšana tvaika gludeklī.**
Pārlicinieties, ka kontaktakša ir atvienota no strāvas padeves tīkla. Pagrieziet tvaika pārslēgu uz iestatījumu „Sausas“ un atveriet iepildīšanas atveres vāciņu. Uzpildiet ūdeni līdz maksimālai atzīmei. Aizveriet vāciņu.

- 2. Stoomstrijkijzer vullen met water.**
Zorg ervoor dat de stekker uit het stopcontact is gehaald. Draai de stoomknop in de stand Dry (Droog) en open het klepje van de vulopening. Vul met water tot het maximale niveau. Sluit het klepje.

- 2. Fylle dampstrykejernet med vann.**
Kontroller at støpselet er trukket ut av stikkontakten. Drei dampvelgeren til tørr innstilling, og åpne dekslet til påfyllingsåpningen. Fyll vann til maksimalt nivå. Lukk dekslet.



- 3. Įjunkite maitinimo laidą į maitinimo angą.** Maitinimo indikatoriaus lemputė įsijungia. Nustatykite temperatūrą pasukdami temperatūros reguliatorių į atitinkamą parinktį. Kai lemputė išsijungia, lygintuvą paruoštas naudojimui.

- 3. Ievietojiet kontaktdakšu kontaktligzdā.** Iedegsies strāvas indikators. Iestatiet temperatūru, pagriežot temperatūras pārslēgu uz vēlamo temperatūru. Kad indikatoris izslēdzas, gludeklis ir gatavs darbam.

- 3. Steek het netsnoer in een stopcontact.** Aan/uit-indicatielampje wordt ingeschakeld. Stel de temperatuur in door de temperatuurknop in de betreffende stand te draaien. Wanneer het lampje uitgaat, is het strijkijzer klaar voor gebruik.

- 3. Sett strømledningen inn i en stikkontakt.** Strømindikatorlampen tennes. Still inn temperaturen ved å dreie temperaturvelgeren til ønsket innstilling. Strykejernet er klart til bruk når lampen slokker.



LT

- 4. Garinimo funkcijos naudojimas.** Nustatykite temperatūros valdiklį ties ●● arba ●●●. Nustatykite garų valdiklį ties .

LV

- 4. Tvaika funkcijas izmantošana.** Iestatiet temperatūras selektoru uz ●● vai ●●●. Pārvietojiet tvaika selektoru uz .

NL

- 4. Gebruik van de stoomfunctie.** Stel de temperatuurkiezer in op ●● of ●●●. Draai de stoomkiezer naar .

NO

- 4. Bruk av dampfunksjonen.** Angi temperaturvelgeren til ●● eller ●●●. Flytt dampvelgeren til .



- 5. Garų– vandens srauto funkcijos naudojimas.** Norėdami naudoti garų srovės funkciją, patikrinkite, ar bake yra bent 1/2 vandens. Nustatykite temperatūros valdiklį ties ●●●. Kelis kartus paspauskite garų–vandens srauto .mygtuką, kad būtų užpildyta tiekimo pompa.

- 5. Tvaika strūkļas izmantošana.** Lai izmantotu tvaika strūkļas funkciju, pārļiecinieties, ka ūdens tvertne ir piepildīta vismaz līdz pusei. Iestatiet temperatūras selektoru uz ●●● . Piespiediet tvaika strūkļas pogu vairākas reizes, lai darbinātu sūkni.

- 5. Gebruik van de stoomstraalfunctie.** Controleer, voor gebruik van de stoomfunctie eerst of het waterreservoir ten minste voor de helft is gevuld. Stel de temperatuurkiezer in op ●●●. Druk herhaaldelijk op de stoomstraalknop om de pomp te voeden.

- 5. Bruk av dampstrålefunksjonen.** For å bruke dampstrålefunksjonen må du kontrollere at vannbeholderen er minst halvfull. Angi temperaturvelgeren til ●●●. Trykk på dampstråle-knappen flere ganger for å fylle pumpen.



- 6. Pakabintų drabužių lyginimas garais.** Vertikalios garų srovės funkcija idealiai tinka garais lyginti užuolaidas, kostiumus ir subtilius audinius. Pakabinkite drabužį ant pakabos, laikykite lygintuvą 10–20 cm atstumu nuo medžiagos ir paspauskite garų srovės mygtuką.

- 6. Tvaika gludināšana pakarinātām drēbēm.** Vertikālās tvaika strūkļas funkcija īpaši piemērota aizskariem, kostīmiem un smalkiem audumiem. Pakariniet gludinamo izstrādājumu uz drēbju pakaramā, turiet tvaika gludekli 10-20 cm attālumā no materiāla un nospiediet tvaika strūkļas pogu.

- 6. Hangende artikelen stomen.** De verticale stoomfunctie is ideaal voor het stomen van gordijnen, pakken en delicate stoffen. Hang het artikel op een hanger, houd het strijkijzer op een afstand van 10–20 cm en druk op de stoomknop.

- 6. Damping av hengende plagg.** Den vertikale dampstrålefunksjonen er ypperlig til damping av gardiner, dresser og ømtålige stoffer. Heng plagget på en henger, hold strykejernet i en avstand på 10–20 cm fra plagget og trykk på dampstråleknappen.

BG
CS
DA
DEEE
EN
ES
FIFR
HR
HU
ITLT
LV
NL
NOPL
PT
RO
RUSK
SL
SR
SVTR
UK



LT

1. Lygintuvą visada laikykite pastatyta ant galinės dalies.

Norėdami valyti išorinius paviršius, naudokite drėgną minkštą šluostę ir nušluostykite sausai. Nenaudokite jokių cheminių tirpiklių - jie sugadins paviršių. Prieš padėdami lygintuvą į vietą, vandenį iš talpyklos išpilkite.

LV

1. Vienmēr turiet gludekli novietotu vertikāli uz pamatnes.

Lai notīrītu ierīces virsmu, izmantojiet mitru, mīkstu drānu. Neizmantojiet nekādus ķīmiskus šķīdinātājus, jo tie var bojāt ierīces virsmu. Neglabājiet gludekli ar ūdeni tvertnē.

NL

1. Berg het strijkijzer altijd staand op de voet op.

Reinig de oppervlakken aan de buitenzijden met een vochtige doek en wrijf deze droog. Gebruik geen chemische oplosmiddelen; hierdoor raakt het oppervlak beschadigd. Berg het strijkijzer niet op met water in het reservoir.

NO

1. Strykejernet skal alltid oppbevares stående på hælen.

Rengjør de utvendige flatene med en myk og fuktig klut, og tørk deretter. Ikke bruk kjemiske løsemidler, da disse vil skade overflaten. Ikke oppbevar strykejernet med vann i tanken.

2. Pado plokštės valymas.

Pado plokštės valymui nenaudokite jokių šveitimo padelių arba šurkščių valiklių - jie sugadins paviršių. Norėdami pašalinti nudegusią išspaudą, lyginkite per drėgną audeklą, kol lygintuvas vis dar karštas. Lygintuvo padą valykite minkštu drėgnu skudurėliu ir sausai nušluostykite.

2. Pamatnes tirišana.

Neizmantojiet nekādus tīrošos sūkļus vai spēcīgus šķīdumus pamatnes tīrišanai, jo tie var bojāt virsmu. Lai noņemtu piedegušos atlikumus, gludiniet uz mitra drānas, kamēr gludeklis vēl ir karsts. Notīriet pamatni, vienkārši noslaukot ar mīkstu mitru drānu un noslaukiet to sausū.

2. De strijkzool reinigen.

Gebruik geen schuursponsjes of agressieve reinigingsmiddelen op de strijkzool. Hierdoor raakt het oppervlak beschadigd. Als u verbrandingsresten wilt verwijderen, beweegt u het strijkijzer over een vochtige doek terwijl het strijkijzer nog heet is. U kunt de grondplaat schoonvegen met een zachte, vochtige doek en daarna met een droge doek navegen.

2. Rengjøre såleplaten.

Ikke bruk skuresvamber eller sterke rengjøringsmidler på såleplaten, da disse vil skade overflaten. For å fjerne brente rester stryker du over en fuktig klut mens strykejernet fremdeles er varmt. Bruk en fuktig og tørr klut til å rengjøre sålen.

LT

Problema	Galima priežastis	Sprendimas
Pado plokštė nekaista, nors lygintuvus įjungtas.	Jungties problema	Patikrinkite pagrindinį maitinimo laidą, kištuką ir maitinimo angą.
	Temperatūros valdymo rankenėlė „MIN“ padėtyje.	Pasirinkite atitinkamą temperatūrą.
Lygintuvus negamina garų.	Bake nepakankamai vandens.	Pripildykite vandens baką (žr. „Naudojimo pradžią“, nr. 2).
	Garų valdymo rankenėlė nenustatyta į garų padėtį.	Nustatykite garų valdymo rankenėlę tarp minimalios ir maksimalios garų srovės padėčių (žr. „Lyginimo lentelė“).
	Pasirinkta temperatūra žemesnė, nei nurodyta naudojimui su garais.	Padidinkite temperatūrą mažiausiai iki ●●.
Purškimo funkcija neveikia.	Bake nepakankamai vandens.	Pripildykite vandens baką (žr. „Naudojimo pradžią“, nr. 2).
Garų srovės ir vertikalios garų srovės funkcija neveikia.	Garų srovės funkcija buvo naudojama labai dažnai per trumpą laiką tarpą.	Padėkite lygintuvą į horizontalią padėtį ir lukterėkite prieš naudodami garų srovės funkciją.
	Lygintuvus nepakankamai karštas.	Nustatykite tinkamą temperatūrą lyginimui garais (iki ●●). Padėkite lygintuvą į vertikalią padėtį ir palaukite, kol temperatūros indikatorius lemputė išsijungs.

LV

Problēma	Iespējamais iemesls	Risinājums
Pamatne neuzkarst, lai gan gludeklis ir ieslēgts.	Savienojuma problēma	Pārbaudiet elektrības vadu, kontaktdakšu un kontaktlīdzi.
	Temperatūras kontrole ir režīmā MIN.	Atlasiet atbilstošo temperatūru.
Gludeklis nerada tvaiku.	Tvertne nav pietiekami daudz ūdens.	Piepildiet ūdens tvertni (skat. "Darba uzsākšana", Nr. 2).
	Tvaika kontrole ir iestatīta režīmā BEZ TVAIKA.	Iestatiet tvaika kontroli starp režīmiem minimāls tvaiks un maksimāls tvaiks (skat. "Gludināšanas tabula").
	Iestatītā temperatūra ir zemāka, nekā noteikts lietot ar tvaiku.	Paaugstiniet temperatūru vismaz līdz ●●.
Izsmidzināšanas funkcija nedarbojas.	Tvertne nav pietiekami daudz ūdens.	Piepildiet ūdens tvertni (skat. "Darba uzsākšana", Nr. 2).
Tvaika strūkļa un vertikālā tvaika strūkļa nedarbojas.	Tvaika strūkļas funkcija ir tikusi izmantota pārāk bieži īsā laika periodā.	Novietojiet gludekli vertikāli un pagaidiet pirms tvaika strūkļas funkcijas lietošanas.
	Gludeklis nav pietiekami karsts.	Pielāgojiet vēlamo temperatūru, lai gludinātu ar tvaiku (līdz ●●). Novietojiet gludekli vertikāli un pagaidiet, līdz temperatūras indikators izslēdzas.

 BG
CS
DA
DE

 EE
EN
ES
FI

 FR
HR
HU
IT

 LT
LV
NL
NO

 PL
PT
RO
RU

 SK
SL
SR
SV

 TR
UK

NL

Probleem	Mogelijke oorzaak	Oplossing
Strijkzool wordt niet warm terwijl het strijkijzer is ingeschakeld.	Probleem met de aansluiting	Controleer het netsnoer, de stekker en het stopcontact.
	Temperatuurknop staat in de stand MIN.	Selecteer een geschikte temperatuur.
Strijkijzer geeft geen stoom.	Onvoldoende water in het reservoir.	Vul het waterreservoir (zie "Het eerste gebruik", nr 2).
	Stoomknop staat in de stand voor niet-stomen.	Zet de stoomknop tussen de minimale en maximale stoomstand (zie "Strijkschema").
	Gekozen temperatuur is lager dan de opgegeven temperatuur voor stoom.	Verhoog de temperatuur naar ten minste ● ●.
Sproeifunctie werkt niet.	Onvoldoende water in het reservoir.	Vul het waterreservoir (zie "Het eerste gebruik", nr 2).
Stoom- en verticale stoomfunctie werken niet.	Stoomfunctie is zeer vaak gebruikt binnen een korte periode.	Leg het strijkijzer horizontaal neer en wacht even voordat u de stoomfunctie opnieuw gebruikt.
	Strijkijzer wordt niet warm genoeg.	Stel de juiste temperatuur in voor strijken met stoom (tot ● ●). Zet het strijkijzer verticaal neer en wacht tot het temperatuurindicatielampje uitgaat.

NO

Problem	Mulig årsak	Løsning
Såleplaten blir ikke varm selv om strykejernet er slått på.	Tilkoblingsproblem	Kontroller strømfledningen, støpsetet og stikkontakten.
	Temperaturvelgeren står på MIN.	Velg passende temperatur.
Strykejernet produserer ikke damp.	Ikke nok vann i beholderen.	Fyll vannbeholderen (se "Slik kommer du i gang", nr. 2).
	Dampregulering er valgt i stilling ikke-damp.	Still dampregulatoren mellom min. og maks. damp (se "Stryketabell").
	Den valgte temperaturen er lavere enn anbefalt for stryking med damp.	Øk temperaturen til minst ● ●.
Sprayfunksjonen virker ikke.	Ikke nok vann i beholderen.	Fyll vannbeholderen (se "Slik kommer du i gang", nr. 2).
Dampstråle- og den vertikale dampstrålefunksjonen virker ikke.	Dampstrålefunksjonen er brukt hyppig over en kort periode.	Sett strykejernet i horisontal stilling og vent litt før du bruker dampstrålefunksjonen.
	Strykejernet er ikke varmt nok.	Juster riktig temperatur for dampstryking (opptil ● ●). Sett strykejernet i vertikal stilling og vent til temperaturindikatorlampen slukker.

Išmetimas / Utilizācija Verwijdering / Kassering

LT

Atiduokite perdirbti medžiagas,

pažymėtas šiuo ženklu . Išmeskite pakuotę į atitinkamą atliekų surinkimo konteinerį, kad ji būtų perdirbta. Padėkite saugoti aplinką bei žmonių sveikatą ir surinkti bei perdirbti elektros ir elektronikos prietaisų atliekas.



Neišmeskite šiuo ženklu  pažymėtų prietaisų kartu su kitomis buitinėmis atliekomis. Atiduokite šį gaminį į vietos atliekų surinkimo punktą arba susisiekiote su vietos savivaldybe dėl papildomos informacijos.

LV

Nododiet otrreizējai pārstrādei materiālus

ar simbolu . Ievietojiet iepakojuma materiālus atbilstošos konteineros to otrreizējai pārstrādei.

Palīdziet aizsargāt apkārtējo vidi un cilvēku veselību, atkārtoti pārstrādājot elektrisko un elektronisko iekārtu atkritumus.

Neizmetiet ierīces, kas apzīmētas ar šo



simbolu , kopā ar māsaimniecības atkritumiem. Nododiet izstrādājumu vietējā otrreizējās pārstrādes punktā vai sazinieties ar vietējo pašvaldību.

NL

Recycle de materialen met het symbool

. Gooi de verpakking in een geschikte verzamelcontainer om het te recyclen.

Help om het milieu en de volksgezondheid te beschermen en recycle het afval van elektrische en elektronische apparaten.

Gooi apparaten gemarkeerd met



het symbool  niet weg met het huishoudelijk afval. Breng het product naar het milieustation bij u in de buurt of neem contact op met de gemeente.

NO

Resirkuler materialer som er merket med

symbolet . Legg emballasjen i riktige beholdere for å resirkulere det.

Bidrar til å beskytte miljøet, menneskers helse og for å resirkulere avfall av elektriske og elektroniske produkter.

Ikke kast produkter som er merket



med symbolet  sammen med husholdningsavfallet. Produktet kan leveres der hvor tilsvarende produkt selges eller på miljøstasjonen i kommunen. Kontakt kommunen for nærmere opplysninger.

BG
CS
DA
DE

EE
EN
ES
FI

FR
HR
HU
IT

LT
LV
NL
NO

PL
PT
RO
RU

SK
SL
SR
SV

TR
UK

This page is left blank intentionally

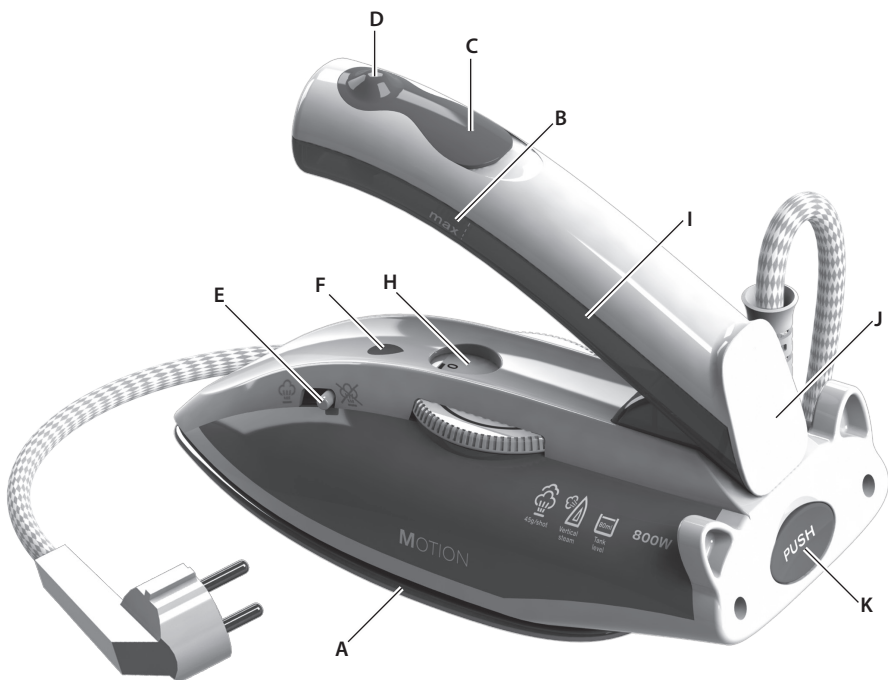

PL

Elementy

- A. Stopa
- B. Wskaźnik maksymalnego poziomu wody
- C. Otwór do napełniania z klapką
- D. Przycisk uderzenia pary
- E. Przełącznik pary
- F. Lampka zasilania
- G. Przewód zasilający
- H. Pokrętko regulacji temperatury
- I. Zbiornik wody
- J. Podstawa
- K. Przycisk (do składania uchwytu)

PT

Componentes

- A. Base
- B. Indicador do nível máximo de água
- C. Abertura de enchimento com tampa
- D. Botão do jacto de vapor
- E. Selector de vapor
- F. Luz piloto de funcionamento (ON)
- G. Cabo
- H. Selector de temperatura
- I. Reservatório de água
- J. Apoio traseiro
- K. Botão de pressão (da pega rebatível)

RO

Componente

- A. Talpă
- B. Indicator de nivel maxim de apă
- C. Deschidere de umplere cu capac
- D. Buton pentru jet de aburi
- E. Selector aburi
- F. Indicator luminos de alimentare
- G. Cablu de alimentare
- H. Selector de temperatură
- I. Rezervor de apă
- J. Suport de sprijin
- K. Buton (pentru mânerul pliabil)

RU

Компоненты

- A. Подошва
- B. Индикатор максимального уровня воды
- C. Отверстие для заливки с крышкой
- D. Кнопка струи пара
- E. Регулятор пара
- F. Индикатор питания
- G. Шнур питания
- H. Регулятор температуры
- I. Бачок для воды
- J. Опора
- K. Кнопка (для складывающейся ручки)

BG
CS
DA
DE

EE
EN
ES
FI

FR
HR
HU
IT

LT
LV
NL
NO

PL
PT
RO
RU

SK
SL
SR
SV

TR
UK

Przeczytaj uważnie poniższe zalecenia przed pierwszym użyciem urządzenia.

- Urządzenie może być obsługiwane przez dzieci w wieku 8 lat lub starsze oraz osoby o ograniczonych zdolnościach fizycznych, sensorycznych lub umysłowych, a także nieposiadające wiedzy lub doświadczenia, jeśli będą one nadzorowane lub zostaną poinstruowane w zakresie bezpiecznego korzystania z urządzenia i będą świadome związanych z tym zagrożeń.
- Dzieci nie powinny bawić się urządzeniem.
- Czyszczeniem i konserwacją nie mogą zajmować się dzieci bez nadzoru dorosłej osoby.
- Włączone lub stygnące żelazko wraz z przewodem należy przechowywać z dala od dzieci w wieku poniżej 8 lat.
- Powierzchnie mocno nagrzewają się podczas korzystania z urządzenia .
- Urządzenie można podłączać tylko do źródła zasilania, którego napięcie i częstotliwość odpowiada specyfikacji na naklejce znamionowej!
- Nie należy używać żelazka, które zostało upuszczone, jeśli na nim lub na przewodzie zasilającym są widoczne uszkodzenia, a także jeśli żelazko przecieka.
- Urządzenie należy podłączyć do gniazda z uziemieniem. Jeśli trzeba, można użyć przewodu przedłużającego przystosowanego do prądu 10 A.
- Jeśli przewód zasilający jest uszkodzony, to powinien być wymieniony przez producenta, autoryzowany punkt serwisowy lub osobę o odpowiednich kwalifikacjach.
- Żelazko musi być używane i stawiane na stabilnej powierzchni. Umieszczając żelazko na podstawie, upewnij się, że podstawa stoi na stabilnej powierzchni.
- Nigdy nie zostawiaj włączonego urządzenia bez dozoru, jeśli jest podłączone do źródła zasilania.
- Przed czyszczeniem lub konserwacją urządzenia należy je zawsze wyłączyć i wyjąć wtyczkę przewodu zasilającego z gniazda.
- Przed napełnianiem zbiornika wodą należy wyjąć wtyczkę z gniazda zasilającego.
- Przewód zasilający nie powinien stykać się z żadnym gorącym elementem urządzenia.
- Nie zanurzaj urządzenia w wodzie lub innym płynie.
- Nie przekraczaj maksymalnego poziomu napełnienia oznaczonego na urządzeniu.
- Jeśli istnieją ograniczenia, należy określić jakość i typ wody, jaka może być stosowana w urządzeniu.
- Urządzenie jest przeznaczone tylko do użytku domowego. Producent nie ponosi żadnej odpowiedzialności za ewentualne szkody wynikające z nieprawidłowego lub niezgodnego z przeznaczeniem użycia.
- To urządzenie można napełniać wodą wodociągową. Zaleca się jednak stosowanie wody destylowanej lub mieszanki wody destylowanej i wodociągowej w proporcji 50:50.
- Urządzenie może być zasilane prądem o napięciu 120 lub 240 V. Przed podłączeniem urządzenia do zasilania należy dokładnie sprawdzić wartość napięcia w sieci.
- Przed podłączeniem urządzenia należy sprawdzić, czy przełącznik wyboru napięcia zasilającego został ustawiony na wartość napięcia lokalnej sieci elektrycznej. Położenie przełącznika wyboru napięcia można zmienić za pomocą długopisu lub małego patyczka. Po użyciu urządzenia należy z powrotem ustawić przełącznik na napięcie 240 V. Zapobiegnie to uszkodzeniu urządzenia w przypadku jego nieumyślnego podłączenia do nieprawidłowego napięcia zasilającego.
- Uwaga: Jeśli urządzenie jest wyposażone we wtyczkę z uziemieniem, należy je podłączać wyłącznie do gniazd z uziemieniem. Jeśli wtyczka nie pasuje do miejscowego gniazda, należy używać wyłącznie wtyczki przejściowej z uziemieniem.
- Nie podłączaj urządzenia do gniazd elektrycznych przeznaczonych do podłączania gólaerek.
- Nie używaj żelazka w pokoju hotelowym jednocześnie z innym urządzeniem o dużym poborze mocy (np. suszarką), ponieważ może to spowodować przepalenie bezpiecznika.
- W przypadku stosowania wtyczki przejściowej musi być ona dostosowana do mocy urządzenia i natężenia prądu zasilającego. Uszkodzenia spowodowane podłączeniem do nieprawidłowego napięcia nie są objęte gwarancją.
- Żelazko nie jest przeznaczone do regularnego użytku.

Leia as seguintes instruções atentamente antes de utilizar a máquina pela primeira vez.

- Este aparelho pode ser utilizado por crianças com 8 ou mais anos de idade e por pessoas com capacidades mentais ou sensoriais reduzidas, ou com falta de experiência ou conhecimento, desde que sejam vigiadas ou ensinadas a utilizar o aparelho de forma segura e compreendam os perigos envolvidos.
- As crianças não devem brincar com o aparelho.
- A limpeza e a manutenção básica não devem ser efectuadas por crianças sem supervisão.
- Mantenha o ferro e o respectivo cabo fora do alcance de crianças com idade inferior a 8 anos quando estiver ligado à corrente eléctrica ou a arrefecer.
- As superfícies podem ficar quentes durante a utilização .
- O aparelho apenas poderá ser ligado a uma tomada com uma tensão e frequência em conformidade com as especificações na placa de classificação!
- O ferro não deverá ser utilizado se tiver caído, se existirem sinais visíveis de danos no ferro ou no cabo, ou se estiver com uma fuga.
- O aparelho apenas deve ser ligado a uma tomada ligada à terra. Se necessário, é possível utilizar um cabo de extensão adequado a 10 A.
- Se o aparelho ou o cabo de alimentação estiver danificado, terá de ser substituído pelo fabricante, pelo representante da assistência técnica ou por uma pessoa com habilitações semelhantes, de modo a evitar possíveis riscos.
- O ferro deve ser utilizado e pousado sobre uma superfície estável. Quando colocar o ferro sobre a base, certifique-se de que a superfície sobre a qual é colocado é estável.
- Nunca deixe o aparelho sem assistência enquanto estiver ligado à alimentação da rede pública.
- O aparelho deve ser desligado e a ficha de alimentação retirada após cada utilização, antes da limpeza e manutenção.
- A ficha deve ser removida da tomada antes do reservatório de água ser cheio.
- O cabo de alimentação não deve entrar em contacto com nenhuma peça quente do aparelho.
- Não mergulhe o aparelho em água ou em nenhum outro líquido.
- Não ultrapasse o volume máximo de enchimento como é indicado nos aparelhos.

- Se existirem limitações defina a qualidade/tipo da água que pode ser utilizada com o aparelho.
- Este aparelho destina-se apenas à utilização doméstica. O fabricante não aceita qualquer responsabilidade por possíveis danos causados por uma utilização inadequada ou incorrecta.
- Este produto pode utilizar água da torneira. Recomenda-se a utilização de água destilada ou uma mistura com 50% de água destilada e 50% de água da torneira.
- O aparelho pode ser utilizado com 120 V ou 240 V. Antes de ligar a ficha, verifique a voltagem da rede eléctrica em que vai utilizar o aparelho.
- Antes de ligar o aparelho, verifique se o selector de voltagem está na posição correspondente à voltagem da tomada que vai utilizar. Pode mudar a posição do selector de dupla voltagem com uma esferográfica ou algo semelhante. Coloque sempre o selector de voltagem na posição 240 V quando terminar a utilização. Isto evita danos no caso de ligar acidentalmente o ferro a uma voltagem diferente da seleccionada.
- Cuidado: Se o aparelho for fornecido com uma ficha com ligação de terra, deve ser ligado numa tomada que tenha ligação de terra. Utilize o adaptador para ficha com terra se a ficha não corresponder ao tipo de tomada.
- Não ligue o aparelho a uma tomada que se destine apenas a máquinas de barbear.
- Não utilize o ferro num quarto de hotel em simultâneo com outro aparelho de potência elevada (por exemplo, um secador de cabelo), para evitar o disparo do disjuntor.
- Tenha em atenção que o aparelho requer um adaptador de ficha que suporte a potência e a corrente necessárias. Os danos que forem causados pela utilização de voltagem errada não são cobertos pela garantia.
- O ferro não se destina ao uso frequente normal.

Citiți cu atenție următoarea instrucțiune înainte de prima utilizare a aparatului.

- Acest aparat poate fi utilizat de copii cu vârsta de peste 8 ani și de persoane cu capacități fizice, senzoriale sau mentale reduse sau lipsite de experiență și cunoștințe, dacă sunt supravegheate sau au primit instrucțiuni privind utilizarea aparatului într-un mod sigur și dacă înțeleg riscurile la care se expun.
- Copii nu trebuie să se joace cu acest aparat.
- Curățarea și întreținerea curentă nu trebuie efectuate de copii fără supraveghere.
- Nu lăsați fierul de călcat aflat sub tensiune sau care se răcește și cablul său la îndemâna copiilor cu vârsta mai mică de 8 ani.
- Aceste suprafețe pot deveni fierbinți pe durata utilizării .
- Acest aparat poate fi conectat numai la o sursă de curent electric al cărei voltaj și frecvență sunt conforme cu specificațiile trecute pe plăcuța de identificare!
- Fierul de călcat nu poate fi utilizat în urma unei căzături, dacă aparatul sau cablul prezintă semne vizibile de deteriorare sau dacă se observă scurgeri.
- Aparatul trebuie conectat doar la prize cu împământare. Dacă este necesar, se poate folosi un prelungitor adecvat pentru 10 A.
- În cazul în care aparatul sau cablul de alimentare este deteriorat, pentru a evita pericolul, acesta trebuie înlocuit de producător, de un agent de service al acestuia sau de o persoană cu o calificare similară.
- Fierul de călcat trebuie utilizat și așezat pe o suprafață stabilă. Atunci când așezați fierul de călcat pe suport, asigurați-vă că suprafața pe care este așezat suportul este stabilă.
- Nu lăsați niciodată fierul de călcat nesupravegheat atunci când este conectat la rețeaua de curent electric.
- Aparatul trebuie oprit și decuplat de la rețeaua electrică după fiecare utilizare, înainte de a fi curățat sau întreținut.
- Fișa trebuie decuplată de la priză înainte de umplerea rezervorului de apă.
- Cablul de alimentare nu trebuie să intre în contact cu piesele încinse ale aparatului.
- Nu scufundați aparatul în apă sau alte lichide.
- Nu depășiți volumul maxim de umplere indicat pe aparate.
- Dacă există limite trebuie să definiți calitatea apei / tipul de apă care se poate folosi în cazul aparatului.
- Aparatul este conceput exclusiv pentru uz casnic. Producătorul nu își asumă răspunderea pentru eventualele daune cauzate de utilizarea necorespunzătoare sau incorectă a aparatului.
- Acest produs poate fi utilizat cu apă de la robinet. Se recomandă utilizarea apei distilate sau a unui amestec de 50% apă distilată, 50% apă de la robinet.
- Aparatul poate fi folosit cu alimentare la 120 sau 240 de volți. Înainte de conectarea la priză, vă rugăm să verificați tensiunea disponibilă în locul unde doriți să utilizați aparatul.
- Verificați dacă selectorul de tensiune duală a fost setat la valoarea tensiunii rețelei locale înainte de a conecta aparatul. Puteți regla poziția selectorului pentru tensiunea duală cu un creion sau bețișor. Resetați întotdeauna selectorul la poziția 240 V după utilizare. Acest lucru previne daunele în cazul în care conectați accidental fierul de călcat la tensiunea greșită.
- Atenție: Dacă aparatul este echipat cu un ștecher cu împământare, acesta trebuie să fie conectat la o priză de perete cu împământare. Utilizați un adaptor cu împământare dacă ștecherul de alimentare nu corespunde cu priza de perete locală.
- Nu conectați aparatul la o priză de perete concepută pentru aparate de bărbierit.
- Nu utilizați fierul de călcat în camera de hotel simultan cu un alt aparat de mare putere (de ex. un uscător de păr), pentru a evita arderea siguranței.
- Rețineți că aparatul necesită un adaptor de conectare, care trebuie să corespundă cu valoarea puterii și a curentului. Daunele cauzate de utilizarea unei tensiuni greșite nu sunt acoperite de garanție.
- Fierul de călcat nu este conceput pentru o utilizare permanentă.

Перед первым применением устройства внимательно прочтите следующую инструкцию.

- Данный прибор может эксплуатироваться детьми старше 8 лет и лицами с ограниченными физическими, сенсорными или умственными способностями и с недостаточным опытом или знаниями только под присмотром или после получения соответствующих инструкций, позволяющих им безопасно эксплуатировать прибор и дающих им представление об опасности, сопряженной его эксплуатацией.
- Дети не должны играть с прибором.
- Очистка и доступное пользователю техническое обслуживание не должно производиться детьми без присмотра.
- Держите включенный в сеть или остывающий утюг и его шнур в месте, недоступном для детей до 8 лет.
- В ходе работы поверхности могут нагреваться .
- Устройство можно включать только в розетку сети с напряжением и частотой, соответствующими табличке технических данных модели!
- Утюг не должен использоваться после падения, при видимых следах повреждения утюга или шнура, или если он течет.
- Устройство можно подключать только к заземленной розетке. При необходимости можно воспользоваться удлинителем на 10 А.
- В целях безопасности поврежденные устройство или шнур питания должны быть заменены производителем, агентом по обслуживанию или другим квалифицированным специалистом.
- Утюг должен использоваться и ставиться на устойчивой поверхности. Помещая утюг на подставку, убедитесь, что поверхность, на которой он стоит, устойчива.
- Не оставляйте без присмотра устройство, включенное в сеть.
- Перед обслуживанием и чисткой убедитесь, что устройство выключено, а вилка вынута из сети.
- Наливайте воду в бачок, только вынув вилку из розетки.
- Шнур питания не должен соприкасаться с горячими частями устройства.
- Не погружайте устройство в воду или иную жидкость.
- Не превышайте максимальный заполняемый объем, указанный на устройствах.

- При наличии ограничений определите тип и качество воды, которую можно использовать с устройством.
- Данное устройство предназначено для использования только в домашних условиях. Изготовитель не несет ответственности за возможные повреждения из-за ненадлежащего применения.
- В данном приборе может использоваться водопроводная вода. Рекомендуется использовать дистиллированную и водопроводную воду в соотношении 50% к 50%.
- Прибор можно использовать с напряжением питания 120 или 240 вольт. Перед тем, как вставить вилку электропитания в розетку, тщательно проверьте напряжение питания местной электросети, в которой предстоит использовать прибор.
- Перед подключением прибора убедитесь, что переключатель выбора напряжения установлен на отметку, соответствующую напряжению в местной электросети. Для того, чтобы настроить положение переключателя выбора напряжения, воспользуйтесь ручкой или предметом с острым кончиком. После использования всегда возвращайте переключатель в положение «240 В». Это предотвратит риск повреждения при случайном подключении утюга к электросети с неподходящим напряжением.
- Осторожно: Если прибор оборудован вилкой с заземлением, его следует включать в розетку, также имеющую контакт заземления. Если вилка не подходит к местной розетке электропитания, используйте переходник с контактом заземления.
- Не подключайте прибор к стенной розетке, предназначенной для электробритв.
- В гостиничных номерах не используйте утюг одновременно с другими приборами с высоким энергопотреблением (например, с феном) во избежание сгорания предохранителя.
- Обратите внимание на то, что прибору требуется переходник питания, отвечающий его требованиям к мощности и напряжению питания. Ущерб, причиненный использованием неподходящего напряжения, гарантией не покрывается.
- Данный утюг не предназначен для регулярного использования.

Parametry prasowania

PL

Materiał	Ustawienie temperatury	Zalecenia dotyczące prasowania
Akryl	●	Prasowanie na sucho, na lewej stronie.
Włókno octanowe	●	Prasowanie na sucho, na lewej stronie, gdy jeszcze wilgotne lub ze spryskiwaniem.
Nylon i poliester	●	Prasowanie na lewej stronie, gdy jeszcze wilgotne lub ze spryskiwaniem.
Rayon	●	Prasowanie na lewej stronie.
Wiskoza	●	Głównie prasowanie na sucho. Można używać pary zgodnie z zaleceniami producenta.
Jedwab	●●	Prasowanie na lewej stronie. Użyj ściereczki do prasowania, aby zapobiec powstawaniu błyszczących plam.
Mieszanki bawełniane	●●	Sprawdź zalecenia producenta podane na metce. Użyj ustawienia dla włókna wymagającego najniższej temperatury.
Wełna i mieszanki wełniane	●●	Prasowanie z parą, na lewej stronie lub z zastosowaniem ściereczki do prasowania.
Bawełna	●●	Prasowanie na sucho, gdy jeszcze wilgotne lub ze spryskiwaniem. Używaj pary przy ustawieniu średnim lub wysokim.
Sztruks	●●●	Prasowanie z parą, na lewej stronie lub z zastosowaniem ściereczki do prasowania.
Len	●●● do „max”	Prasowanie na lewej stronie lub z użyciem ściereczki do prasowania (aby uniknąć powstawania błyszczących plam), szczególnie w przypadku ciemnych kolorów. Prasowanie na sucho, gdy jeszcze wilgotne lub ze spryskiwaniem. Używaj pary przy ustawieniu średnim lub wysokim.
Dżins	●●● do „max”	Z maksymalnym użyciem pary.

Różnice w szybkości prasowania i wilgotności materiałów mogą spowodować, że optymalne ustawienie będzie inne od zalecanego w tabeli!

Ustawienia przełącznika wyboru napięcia

Kraj	Napięcie	Położenie
Japonia	110 V	120
Tajwan	110 V	120
Kolumbia	110 V	120
Meksyk	110 V	120
Brazylia	110 V	120
Pozostałe kraje	220 V	240

Tabela do ferro de engomar

PT

Tecido	Ajuste de temperatura	Recomendações para a passagem a ferro
Acrílico	●	Passar a ferro seco sobre o avesso.
Acetato	●	Passar a ferro seco sobre o avesso do tecido húmido ou humedeça com o borrifador.
Nylon e poliéster	●	Passar a ferro sobre o avesso do tecido enquanto este ainda está húmido ou humedeça com o borrifador.
Seda artificial	●	Passar a ferro sobre o avesso do tecido.
Viscose	●	Passar a ferro seco na maioria dos casos. Pode ser utilizado o vapor seguindo as instruções do fabricante.
Seda	●●	Passar a ferro sobre o avesso. Utilize um pano de engomar para evitar o aparecimento de lustro no tecido.
Misturas de algodão	●●	Consulte a etiqueta e siga as instruções do fabricante. Selecionar a temperatura mais baixa indicada para as fibras mais frágeis.
Lã e misturas de lã	●●	Passar a ferro a vapor sobre o avesso ou utilize um pano de engomar.
Algodão	●●	Passar a ferro seco sobre o avesso do tecido ainda húmido ou humedeça com o borrifador. Utilize o vapor no nível médio a alto.
Bombazina	●●●	Passar a ferro a vapor sobre o avesso ou utilize um pano de engomar.
Linho	●●● no "máx"	Passar a ferro sobre o avesso ou utilizar um pano de engomar para impedir o aparecimento de lustro no tecido, especialmente em cores escuras. Passar a ferro seco sobre o tecido ainda húmido ou humedeça com o borrifador. Utilize o vapor no nível médio a alto.
Ganga	●●● no "máx"	Utilizar o vapor no máximo.
Variar a velocidade da passagem do ferro e a humidade do tecido poderá fazer com que a definição ideal seja diferente da recomendada na tabela!		

BG
CS
DA
DE

EE
EN
ES
FI

FR
HR
HU
IT

LT
LV
NL
NO

PL
PT
RO
RU

SK
SL
SR
SV

TR
UK

Posições do selector de voltagem

País	Voltagem	Posição
Japão	110 V	120
Taiwan	110 V	120
Colômbia	110 V	120
México	110 V	120
Brasil	110 V	120
Resto do mundo	220 V	240

Grafic pentru folosirea fierului de călcat

RO

Țesătură	Reglarea temperaturii	Recomandare de utilizare
Acrilic	●	Se calcă cu fierul uscat pe dos.
Acetat	●	Se calcă cu fierul uscat pe dos în timp ce este încă umed sau se utilizează duza de pulverizare pentru umezire.
Nailon și poliester	●	Se calcă pe dos în timp ce este încă umed sau se utilizează duza de pulverizare pentru umezire.
Mătase artificială	●	Se calcă pe dosul materialului.
Vâscoză	●	În principal se calcă cu fierul uscat. Aburul se poate utiliza în conformitate cu instrucțiunile producătorului.
Mătase	●●	Se calcă pe dos. Folosiți o pânză pentru călcat pentru evitarea semnelor lucioase.
Amestecuri de bumbac	●●	Verificați eticheta și urmați instrucțiunile producătorului. Utilizați setarea pentru fibre care necesită reglajul cel mai mic.
Lână & amestecuri de lână	●●	Se calcă cu aburi pe dos sau se utilizează o pânză pentru călcat.
Bumbac	●●	Se calcă cu fierul uscat în timp ce este încă umed sau se utilizează duza de pulverizare pentru umezire. Nivelul de abur folosit trebuie să fie între mediu și mare.
Catifea cord	●●●	Se calcă cu aburi pe dos sau de folosește o pânză pentru călcat.
In	●●● la "max"	Se calcă pe dos sau se folosește o pânză pentru călcat pentru evitarea semnelor lucioase, în special în cazul culorilor închise. Se calcă cu fierul uscat în timp ce este încă umed sau se utilizează duza de pulverizare pentru umezire. Nivelul de abur folosit trebuie să fie între mediu și mare.
Dril	●●● la "max"	Se folosește nivelul maxim de abur.

Din cauza vitezelor diferite de călcare și a umidității țesăturii, setarea optimă poate diferi de cea recomandată în tabel!

Setările selectorului de tensiune

Țară	Tensiune	Poziție
Japonia	110 V	120
Taiwan	110 V	120
Columbia	110 V	120
Mexic	110 V	120
Brazilia	110 V	120
Restul lumii	220 V	240

Таблица глажения

Ткань	Настройка температуры	Рекомендации по глажению
Акрил	●	Глажение изнанки без пара.
Ацетат	●	Глажение без пара влажной или увлажненной разбрызгиванием изнанки.
Нейлон и полиэстер (полиэфир)	●	Глажение влажной или увлажненной разбрызгиванием изнанки.
Искусственный шелк	●	Глажение изнанки ткани.
Вискоза	●	Как правило, глажение без пара. Пар можно использовать по инструкции изготовителя.
Шелк	●●	Глажение изнанки. Во избежание лоснящихся пятен пользуйтесь тканью для глажения.
Хлопковые ткани	●●	Проверьте этикетку и следуйте инструкциям изготовителя. Используйте самую низкую температуру для данных волокон.
Шерсть и шерстяные ткани	●●	Глажение с паром изнанки или через промежуточную ткань.
Хлопок	●●	Глажение без пара влажной или увлажненной разбрызгиванием изнанки. Пар — сильный или средний.
Вельвет	●●●	Глажение с паром изнанки или через промежуточную ткань.
Лен	●●● до максимума	Глажение изнанки или через ткань во избежание лоснящихся пятен, особенно на темной ткани. Глажение без пара влажной или увлажненной разбрызгиванием изнанки. Пар — сильный или средний.
Джинсовая ткань	●●● до максимума	Используйте максимальный пар.
Изменение скорости глажения и влажности ткани ведет к отклонению оптимальных условий от рекомендованных в таблице!		

Положения переключателя выбора напряжения

Страна	Напряжение	Положение
Япония	110 V	120
Тайвань	110 V	120
Колумбия	110 V	120
Мексика	110 V	120
Бразилия	110 V	120
Другие страны мира	220 V	240

BG
CS
DA
DE

EE
EN
ES
FI

FR
HR
HU
IT

LT
LV
NL
NO

PL
PT
RO
RU

SK
SL
SR
SV

TR
UK



PL

- 1. Przed pierwszym użyciem.** Usunąć wszystkie pozostałości naklejek i oczyścić wilgotną ściereczką. Wypłucz zbiornik wody, aby usunąć zanieczyszczenia. Przy pierwszym włączeniu może być wyczuwalny zapach, który potem stopniowo zanika.

PT

- 1. Antes da primeira utilização.** Remover todos os restos de adesivos e limpe cuidadosamente com um pano húmido. Lave o reservatório de água para remover possíveis partículas estranhas. Quando for ligado pela primeira vez, poderão ocorrer vapores/odores temporários.

RO

- 1. Înainte de prima utilizare.** Îndepărtați toate resturile de adeziv și frecați ușor cu o pânză umedă. Clătiți rezervorul de apă pentru a îndepărta particulele străine. La prima pornire, se pot produce vapori sau se pot emana mirosuri temporare.

RU

- 1. Перед первым применением.** Удалите все липкие остатки и аккуратно протрите увлажненной тканью. Промойте бачок для воды для удаления посторонних частиц. При первом включении возможно временное появление испарений и запахов.



- 2. Napełnianie żelazka wodą.** Upewnij się, że wtyczka jest wyjęta z gniazdka zasilania. Ustaw przełącznik pary w położeniu Dry (Sucho) i uchyl kłapkę otworu do napełniania. Wlać wodę do maksymalnego poziomu. Zamknij kłapkę.

- 2. Encher o reservatório com água.** Certifique-se de que a ficha foi removida da tomada. Rode o selector de vapor para a definição Seco e abra a tampa da abertura de enchimento. Encha com água até ao nível máximo. Feche a tampa.

- 2. Umplerea fierului de călcat cu aburi cu apă.** Asigurați-vă că fișa este decuplată de la priză. Rotiți selectorul de aburi pe setarea Uscat și deschideți capacul orificiului de umplere. Umpleți cu apă până la nivelul maxim. Închideți capacul.

- 2. Заливка водой утюга с паром.** Убедитесь, что вилка питания вынута из розетки. Поверните регулятор пара в положение "Без пара" и откройте крышку отверстия для заливки. Залейте воду до максимального уровня. Закройте крышку.



- 3. Podłącz przewód zasilający do gniazdka elektrycznego.** Zapali się lampka zasilania. Ustaw odpowiednią temperaturę, używając pokrętki regulacji temperatury. Kiedy lampka zgaśnie, żelazko jest gotowe do użycia.

- 3. Ligue o cabo à tomada.** A luz piloto de funcionamento acende-se. Defina a temperatura rodando o selector para a escolha adequada. Quando a luz se apagar, o ferro está pronto a ser utilizado.

- 3. Cuplați cablul de alimentare la o priză.** Indicatorul luminos de alimentare se aprinde. Setai temperatura rotind selectorul de temperatură pe poziția dorită. După ce se stinge indicatorul luminos, fierul este pregătit pentru utilizare.

- 3. Вставьте шнур питания в розетку.** Загорается индикатор питания. Поверните регулятор температуры до нужного значения. Когда выключится зеленый индикатор, утюг готов к работе.



PL

- 4. Korzystanie z funkcji parowej.** Ustawić pokrętkę wyboru temperatury w pozycji ●● lub ●●●. Ustawić pokrętkę funkcji parowej w pozycji .

PT

- 4. Utilizar a função de vapor.** Coloque o selector da temperatura na posição ●● ou ●●●. Colocar o selector do vapor na posição .

RO

- 4. Utilizarea funcției abur.** Setati selectorul pentru temperatură la ●● sau ●●●. Mutati selectorul pentru abur la .

RU

- 4. Использование функции отпаривания.** Установите selector температуры на отметку ●● или ●●●. Установите selector пара на отметку .



- 5. Korzystanie z funkcji strumienia pary.** Przed użyciem uderzenia pary, upewnij się, że zbiornik wody jest napełniony przynajmniej w 1/2. Ustawić pokrętkę wyboru temperatury w pozycji ●●●. Nacisnąć kilkakrotnie przycisk włączający strumień pary, aby doprowadzić wodę do pompy.

- 5. Utilizar a função de jacto de vapor.** Para utilizar a função de jacto de vapor, certifique-se de que o reservatório está pelo menos 1/2 cheio. Coloque o selector da temperatura na posição ●●●. Prima o botão de jacto de vapor várias vezes para encher o circuito da bomba.

- 5. Utilizarea funcției jet de abur.** Pentru a folosi funcția de jet de abur, asigurați-vă că nivelul apei din rezervor este de cel puțin 1/2. Setati selectorul pentru temperatură la ●●●. Apăsati de mai multe ori butonul pentru jet de abur pentru a amorsa pompa.

- 5. Использование функции «струя пара».** Перед применением функции струи пара убедитесь, что бак для воды заполнен хотя бы наполовину. Установите selector температуры на отметку ●●●. Несколько раз нажмите на кнопку «струя пара» чтобы продуть насос.



- 6. Używanie pary w pozycji pionowej.** Funkcja pionowego wyrzutu pary świetnie sprawdza się w przypadku zasłon, garniturów i delikatnych materiałów. Powieś ubranie lub materiał na wieszaku i trzymając żelazko w odległości 10–20 cm naciśnij przycisk uderzenia pary.

- 6. Engomar a vapor na vertical.** A função de jacto de vapor vertical é ideal para engomar a vapor cortinas, fatos e tecidos delicados. Pendure o artigo num cabide, segure o ferro a 10-20 cm de distância e prima o botão de jacto de vapor.

- 6. Călcarea cu abur a hainelor așezate pe umeras.** Funcția de jet de aburi vertical este ideală pentru călcarea perdelelor, costumelor și materialelor delicate. Așezați articolul pe un umeras, țineți fierul de călcat la o distanță de 10 – 20 cm și apăsați butonul de jet de aburi.

- 6. Отпаривание висящих предметов одежды.** Вертикальная струя пара идеальна для отпаривания занавесок, костюмов и деликатных тканей. Повесьте нужную вещь на вешалку, поднесите утюг с паром на расстояние 10–20 см от материала и нажмите кнопку струи пара.

BG
CS
DA
DEEE
EN
ES
FIFR
HR
HU
ITLT
LV
NL
NOPL
PT
RO
RUSK
SL
SR
SVTR
UK



PL

- 1. Zawsze stawiaj żelazko na pięcie.** Aby oczyścić zewnętrzne elementy, użyj wilgotnej ściereczki i wytrzyj do sucha. Nie używaj środków chemicznych, gdyż mogą one uszkodzić obudowę lub elementy zewnętrzne. Nie przechowywać żelazka z wodą w zbiorniku.

- 2. Czyszczenie stopy.** Nie używaj szorstkich przedmiotów ani silnych środków czyszczących, ponieważ mogą one uszkodzić powierzchnię stopy. Aby usunąć spalone osady, prasuj wilgotną ściereczkę gorącym żelazkiem. Do czyszczenia stopy żelazka użyć zwilżonej miękkiej szmatki. Następnie przetrzeć stopę na sucho.

PT

- 1. Guarde sempre o ferro sobre o suporte de descanso.** Para limpar as superfícies exteriores, utilize um pano macio húmido e seque. Não utilize solventes químicos, uma vez que podem danificar a superfície. Não guarde o ferro com água no depósito.

- 2. Limpar a base.** Não utilize esfregões ou detergentes de limpeza fortes na base uma vez que podem danificar a superfície. Para remover resíduos queimados, passe o ferro sobre um pano húmido enquanto o ferro ainda estiver quente. Para limpar a base, passe um pano húmido e seque-a bem.

RO

- 1. Depozitați întotdeauna fierul de călcat pe suportul călcâiului.** Pentru curățarea suprafețelor exterioare, folosiți o pânză moale umedă și ștergeți. Nu folosiți niciun solvent chimic deoarece aceste substanțe vor deteriora suprafața. Nu depozitați fierul de călcat cu apă în rezervor.

- 2. Curățarea tălpii.** Nu folosiți tampoane abrazive sau agenți de curățare aspri deoarece vor deteriora suprafața. Pentru a îndepărta reziduurile arse, călcați o pânză umedă cât timp fierul este încă încins. Pentru a curăța talpa, ștergeți-o cu o lavetă moale și umedă până se usucă.

RU

- 1. Всегда ставьте утюг на опору.** Воспользуйтесь увлажненной мягкой тканью для очистки внешних поверхностей, а затем насухо их вытрите. Не применяйте химические растворители: они могут повредить поверхность. Не храните утюг с водой в его резервуаре.

- 2. Очистка подошвы.** Не применяйте для подошвы чистящие салфетки и жесткие очистители: они могут повредить поверхность. Для удаления нагара прогладьте горячим утюгом влажную ткань. Для очистки подошвы просто протрите ее мягкой влажной тряпкой и вытрите досуха.

PL

Problem	Możliwa przyczyna	Rozwiązanie
Stopa nie nagrzewa się, choć żelazko jest włączone.	Problem z połączeniem	Sprawdź przewód zasilający, wtyczkę i gniazdko elektryczne.
	Pokrętko regulacji temperatury jest w położeniu MIN.	Ustaw odpowiednią temperaturę.
Żelazko nie wytwarza pary.	W zbiorniku jest za mało wody.	Napełnij zbiornik wody (zobacz „Rozpoczęcie użytkowania”, punkt 2).
	Przełącznik pary jest w położeniu „bez pary”.	Ustaw przełącznik pary w położeniu od minimalnego do maksymalnego (zobacz „Parametry prasowania”).
	Wybrana temperatura jest niższa niż określona dla stosowania pary.	Zwiększyć temperaturę przynajmniej do poziomu ●●.
Spryskiwacz nie działa.	W zbiorniku jest za mało wody.	Napełnij zbiornik wody (zobacz „Rozpoczęcie użytkowania”, punkt 2).
Funkcje uderzenia pary i pionowego wyrzutu pary nie działają.	Uderzenie pary zostało użyte wielokrotnie w krótkim okresie czasu.	Ustaw żelazko w pozycji poziomej i odczekaj chwilę przed kolejnym użyciem pary.
	Żelazko nie jest wystarczająco rozgrzane.	Ustaw odpowiednią temperaturę dla prasowania z parą (do ●●). Ustaw żelazko w pozycji pionowej i poczekaj, aż wskaźnik temperatury zgaśnie.

PT

Problema	Causa possível	Solução
A base não aquece apesar do ferro estar ligado.	Problema de ligação.	Verifique o cabo, a ficha e a tomada de alimentação.
	O controlo de temperatura está na posição MÍN.	Selecione a temperatura adequada.
O ferro não produz vapor.	Não há água suficiente no reservatório.	Encha o reservatório de água (consulte “Introdução”, n.º 2).
	O controlo de vapor está seleccionado numa posição que não produz vapor.	Defina o controlo de vapor entre as posições de vapor mínimo e de vapor máximo (consulte “Tabela de engomar”).
	A temperatura seleccionada é mais baixa que a especificada para utilização com vapor.	Aumenta a temperatura, pelo menos, até ●●.
A função de borrifador não funciona.	Não há água suficiente no reservatório.	Encha o reservatório de água (consulte “Introdução”, n.º 2).
A função de jacto de vapor e de jacto de vapor na vertical não funciona.	A função de jacto de vapor foi utilizada com muita frequência por um curto período.	Coloque o ferro em posição horizontal e aguarde antes de utilizar a função de jacto de vapor.
	O ferro não está suficientemente quente.	Ajuste a temperatura correcta para engomar a vapor (até ●●). Coloque o ferro em posição vertical e aguarde até a luz piloto da temperatura se apagar.

 BG
CS
DA
DE

 EE
EN
ES
FI

 FR
HR
HU
IT

 LT
LV
NL
NO

 PL
PT
RO
RU

 SK
SL
SR
SV

 TR
UK

RO

Problemă	Cauze posibile	Soluție
Talpa nu se încălzește chiar dacă fierul de călcat este pornit.	Problemă de conectare	Verificați cablul de alimentare, fișa și priza.
	Reglajul de temperatură se află pe poziția MIN.	Selectați temperatura adecvată
Fierul de călcat nu scoate aburi.	Nu este apă suficientă în rezervor.	Umpleți rezervorul de apă (consultați "Ghid de inițiere", nr. 2).
	Reglajul pentru aburi este poziționat pe setarea fără aburi.	Setați reglajul de aburi între pozițiile de abur minim și abur maxim (consultați "Ghid pentru folosirea fierului de călcat").
	Temperatura selectată este mai mică decât cea specificată pentru funcția de aburi.	Cresteti temperatura pana la ●●.
Funcția de pulverizare nu funcționează.	Nu este apă suficientă în rezervor.	Umpleți rezervorul de apă (consultați "Ghid de inițiere", nr. 2).
Funcția de jet de aburi și de jet de aburi vertical nu funcționează.	Funcția de jet de aburi a fost utilizată foarte des într-un interval scurt de timp.	Așezați fierul de călcat pe poziție orizontală și așteptați până puteți folosi funcția de jet de aburi.
	Fierul de călcat nu este suficient de încins.	Reglați temperatura corectă pentru călcarea cu aburi (până la ●●). Așezați fierul de călcat în poziție verticală și așteptați până când indicatorul luminos de temperatură se stinge.

RU

Проблема	Возможная причина	Решение
Подошва не нагревается даже при включенном утюге.	Проблема подключения	Проверьте шнур питания, вилку и розетку.
	Регулятор температуры в положении MIN.	Выберите подходящую температуру
Утюг не дает пар.	Недостаточно воды в бачке.	Налейте воду в бачок (см. раздел "Подготовка к работе", п. 2).
	Регулятор пара в положении без пара.	Установите регулятор пара в положение между минимальным и максимальным (см. раздел "Таблица глажения").
	Выбранная температура ниже заданной для использования с паром.	Увеличьте температуру, по крайней мере, до ●●.
Функция разбрызгивания не работает.	Недостаточно воды в бачке.	Налейте воду в бачок (см. раздел "Подготовка к работе", п. 2).
Функция струи пара и вертикальной струи пара не работает.	Функция струи пара использовалась слишком часто за короткое время.	Поставьте утюг в горизонтальное положение и выждите до использования функции пара.
	Утюг недостаточно горяч.	Установите температуру, подходящую для глажения с паром (до ●●). Поставьте утюг в вертикальное положение и подождите, пока погаснет индикатор температуры.

Wyrzucanie / Eliminação Protecția mediului / Утилизация

PL

Materiały oznaczone symbolem  należy poddać utylizacji. Opakowanie urządzenia włożyć do odpowiedniego pojemnika w celu przeprowadzenia recyklingu. Należy zadbać o ponowne przetwarzanie odpadów urządzeń elektrycznych i elektronicznych, aby chronić środowisko naturalne oraz ludzkie zdrowie.

Nie wolno wyrzucać urządzeń



oznaczonych symbolem  razem z odpadami domowymi. Należy zwrócić produkt do miejscowego punktu ponownego przetwarzania lub skontaktować się z odpowiednimi władzami miejskimi.

PT

Recicle os materiais que apresentem o símbolo . Coloque a embalagem nos contentores indicados para reciclagem. Ajude a proteger o ambiente e a saúde pública através da reciclagem de aparelhos eléctricos e electrónicos.

Não elimine os aparelhos que tenham



o símbolo  juntamente com os resíduos domésticos. Coloque o produto num ponto de recolha para reciclagem local ou contacte as suas autoridades municipais.

RO

Reciclați materialele marcate cu simbolul . Pentru a recicla ambalajele, acestea trebuie puse în containerele corespunzătoare. Ajutați la protejarea mediului și a sănătății umane și la reciclarea deșeurilor din aparatele electrice și electrocasnice.

Nu aruncați aparatele marcate cu acest



simbol  împreună cu deșeurile menajere. Returnați produsul la centrul local de reciclare sau contactați administrația orașului dvs.

RU

Материалы с символом  следует сдавать на переработку. Положите упаковку в соответствующие контейнеры для сбора вторичного сырья. Принимая участие в переработке старого электробытового оборудования, Вы помогаете защитить окружающую среду и здоровье человека.

Не выбрасывайте вместе с бытовыми отходами бытовую технику, помечен-



ную символом . Доставьте изделие на местное предприятие по переработке вторичного сырья или обратитесь в свое муниципальное управление.

BG
CS
DA
DE

EE
EN
ES
FI

FR
HR
HU
IT

LT
LV
NL
NO

PL
PT
RO
RU

SK
SL
SR
SV

TR
UK

This page is left blank intentionally

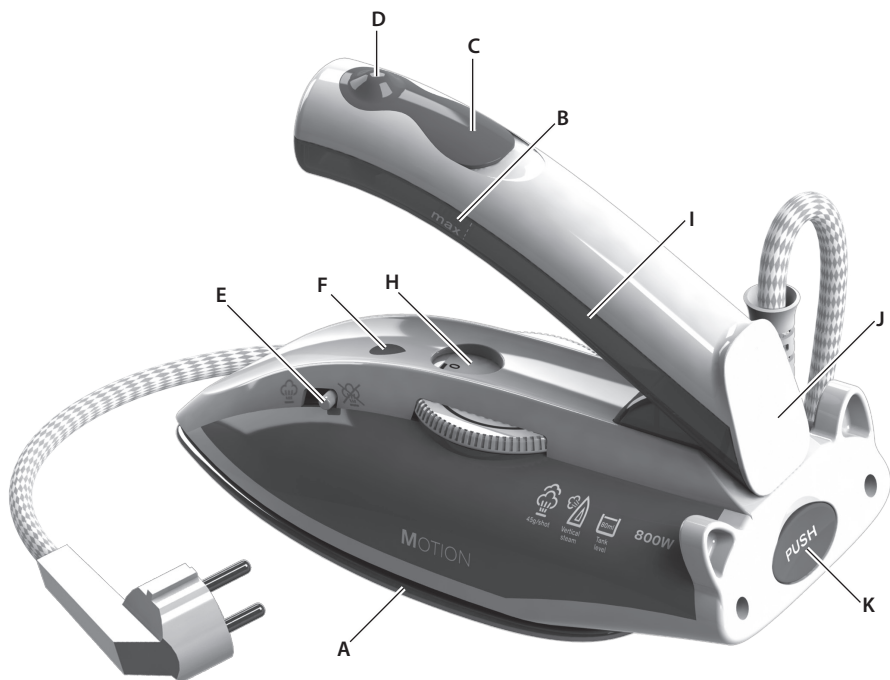

SK

Komponenty

- A. Žehliaca plocha
- B. Indikátor maximálnej hladiny vody
- C. Plniaci otvor s krytom
- D. Tlačidlo parnej dýzy
- E. Regulátor pary
- F. Indikátor napájania
- G. Kábel napájania
- H. Regulátor teploty
- I. Nádoaba na vodu
- J. Pätko žehličky
- K. Tlačidlo (pre zložiteľnú rukoväť)

SL

Sestavni deli

- A. Likalna ploškev
- B. Indikator višine vode
- C. Odprtina za polnjenje s pokrovom
- D. Gumb za izpust pare
- E. Stikalo za paro
- F. Kontrolna lučka delovanja
- G. Napajalni kabel
- H. Izbrnik temperature
- I. Rezervoar za vodo
- J. Nosilni podstavek
- K. Gumb (za zložljiv ročaj)

SR

Komponente

- A. Grejna ploča
- B. Indikator maksimalnog nivoa vode
- C. Otvor za punjenje sa poklopcem
- D. Dugme za mlaz pare
- E. Prekidač za paru
- F. Lampica indikatora napajanja
- G. Električni kabl
- H. Prekidač za temperaturu
- I. Rezervoar za vodu
- J. Stabilizator vertikalnog položaja
- K. Dugme „Push“ (za sklapanje ručice)

SV

Komponenter

- A. Stryksula
- B. Maxindikator för vattennivå
- C. Öppning för påfyllning med lock
- D. Jetknapp
- E. Ångväjljare
- F. Strömindikatorlampa
- G. Strömkabel
- H. Temperaturväljare
- I. Vattenbehållare
- J. Hålstöd
- K. Tryckknapp (för vikbart handtag)

Pred prvým použitím prístroja si dôkladne prečítajte nasledujúce pokyny.

- Tento spotrebič môžu obsluhovať deti od veku 8 rokov a ľudia so zníženými fyzickými, senzorickými či mentálnymi schopnosťami alebo s nedostatočnými skúsenosťami či vedomosťami pod dohľadom alebo s pokynmi na bezpečné používanie spotrebiča za podmienky, že rozumejú súvisiacim rizikám.
- Deti sa nesmú hrať so spotrebičom.
- Čistenie a používateľskú údržbu by nemali vykonávať deti bez dohľadu.
- Žehličku aj kábel držte mimo dosahu detí mladších než 8 rokov vtedy, ak je zapnutá, alebo práve chladne.
- Povrchy sú počas používania náchylné k nahriatiu .
- Prístroj môžete zapojiť len do zdroja elektrickej energie, ktorý zodpovedá technickým parametrom napätia a frekvencie uvedeným na typovom štítku.
- Ak žehlička spadla na zem, ak sú na nej alebo na jej kábli viditeľné známky poškodenia alebo ak žehlička tečie, nesmie sa používať.
- Zariadenie sa smie zapájať len do uzemnenej zásuvky. V prípade potreby možno použiť predlžovací kábel na 10 A.
- Ak sú zariadenie alebo kábel napájania poškodené, musí ich vymeniť výrobca, servisný technik alebo iná kvalifikovaná osoba, aby sa predišlo nebezpečenstvu.
- Žehlička sa musí používať a skladovať na stabilnom povrchu. Ak chcete žehličku postaviť na stojan, skontrolujte, či je povrch pod stojanom stabilný.
- Keď je zariadenie zapojené do elektrickej siete, nikdy ho nesmiete nechať bez dozoru.
- Po každom použití a pred každým čistením a údržbou sa zariadenie musí vypnúť a odpojiť od zásuvky.
- Pred naplnením nádoby na vodu sa zástrčka žehličky musí vytiahnuť zo zásuvky.
- Kábel napájania nesmie prísť do kontaktu s horúcimi súčasťami zariadenia.
- Zariadenie neponárajte do vody ani iných tekutín.
- Nepresahujte maximálny objem plnenia označený na zariadení.
- Ak existujú obmedzenia ohľadne kvality požadovanej vody, skontrolujte kvalitu vody/typ vody, ktorý máte k dispozícii.
- Tento spotrebič je určený len na používanie v domácnosti. Ak sa zariadenie používa na iné ako stanovené účely alebo sa používa nesprávne, v prípade poškodenia neposkytujete výrobca na zariadenie záruku.
- Tento produkt je vhodné používať s vodou z vodovodu. Odporúča sa používať destilovanú vodu alebo zmes 50 % destilovanej vody a 50 % vody z vodovodu.
- Spotrebič možno použiť pri napätí 120 alebo 240 voltov. Pred zapojením spotrebiča pozorne skontrolujte napätie na mieste, kde sa používa.
- Pred zapojením spotrebiča skontrolujte, či je volič dvojakého napätia nastavený na napätie v miestnej sieti. Polohu voliča dvojakého napätia môžete nastaviť perom alebo malou paličkou. Po použití vždy vráťte volič do polohy 240 V. Zabráňte tým poškodeniu, ak nedopatrením zapojíte žehličku k nesprávnejmu napätiu.
- Upozornenie: Ak je spotrebič vybavený uzemňovacím kolíkom, musí byť zapojený do uzemnenej sieťovej zásuvky. Ak sa sieťová zástrčka nezhoduje so zásuvkou miestnej siete, použite adaptér s uzemnením.
- Spotrebič nezapájajte do sieťovej zásuvky určenej pre holiace strojčeky.
- Žehličku nepoužívajte v hotelovej izbe súčasne s ďalším spotrebičom s vysokým príkonom (napr. sušičom vlasov), aby nedošlo k vypáleniu poistky.
- Pripomíname, že spotrebič potrebuje adaptér zástrčky, ktorý sa musí zhodovať s výkonom a typom prúdu spotrebiča. Na škodu spôsobenú použitím nesprávneho napájania sa nevzťahuje záruka.
- Žehlička nie je určená na pravidelné používanie.

Pred prvo uporabo naprave pozorno preberite navodila za uporabo.

- To napravo lahko uporabljajo otroci od osmega leta naprej ter osebe z zmanjšanimi telesnimi, čutnimi ali razumskimi sposobnostmi ali s pomanjkanjem izkušenj ter znanja le pod nadzorom ali če so dobili ustrezna navodila glede varne uporabe naprave in če se zavedajo nevarnosti, ki obstajajo.
- Otroci se ne smejo igrati z napravo.
- Čiščenje in vzdrževanje uporabnika ne sme izvajati otrok brez nadzora.
- Likalnik in napajalno vrstico hranite izven dosega otrok, mlajših od 8 let, ko je likalnik priključen na elektriko ali ko se ohlaja.
- Površine se lahko med uporabo segrejejo .
- Napravo lahko priključite samo na električno napajanje, katerega napetost in frekvenca ustrezata podatkom na ploščici s tehničnimi lastnostmi.
- Likalnika ne uporabljajte, če vam je padel na tla, če so vidne poškodbe na likalniku ali njegovem napajalnem kablu ali če pušča.
- Naprava mora biti priključena v ozemljeno vtičnico. Po potrebi se lahko uporabi kabel za podaljšek, ki ustreza 10 A.
- Če sta naprava ali napajalni kabel poškodovana, ju mora proizvajalec, serviser ali druga usposobljena oseba zamenjati, da se izognete nevarnosti.
- Likalnik uporabljajte in hranite na stabilni površini. Ko ga postavljate na stojalo, se prepričajte, da je površina, na kateri je stojalo, stabilna.
- Ko je naprava priključena v omrežje, je ne pustite brez nadzora.
- Po vsaki uporabi, pred čiščenjem in vzdrževanjem je treba napravo izklopiti, vtikač pa odklopiti iz omrežja.
- Preden v rezervoar za vodo natočite vodo, likalnik izključite iz električnega omrežja.
- Napajalni kabel ne sme priti v stik z vročimi deli naprave.
- Naprave ne potaplajte v vodo ali kakršno koli drugo tekočino.
- Ne presežite največje dovoljene količine vode, ki je določena za to napravo.
- Če so navedene kakršne koli omejitve, opredelite kakovost/vrsto vode, ki se lahko uporablja za to napravo.
- Naprava je namenjena samo za domačo uporabo. Proizvajalec ne prevzema odgovornosti za morebitne poškodbe, ki so posledica neprimerne ali napačne uporabe naprave.
- Ta izdelek je primeren za uporabo z vodo iz pipe. Priporočamo uporabo destilirane vode ali mešanice 50 % destilirane vode in 50 % vode iz pipe.
- Napravo lahko uporabljate na 120 ali 240 voltih. Pred vklopom preverite napetost v kraju, kjer boste napravo uporabili.
- Pred priključitvijo naprave preverite, ali je izbirno stikalo za dvojno napetost nastavljeno na krajevno napetost. Položaj izbirnega stikala za dvojno napetost lahko nastavite s svinčnikom ali paličico. Izbirno stikalo po uporabi vedno ponastavite v položaj 240 V. To prepreči poškodbo, če likalnik pomotoma priključite na napačno napetost.
- Pozor: Če ima naprava ozemljen vtič, ga morate vtakniti v ozemljeno vtičnico. Uporabite ozemljen adapterski vtič, če se vtič ne ujema s krajevnimi vtičnicami.
- Naprave ne priključujte v vtičnico, ki je namenjena za priključevanje brivnikov.
- V hotelskih sobah likalnika ne smete uporabljati hkrati z drugim večjim porabnikom (npr. sušilnikom za lase), da ne bi pregorela varovalka.
- Naprava potrebuje adapterski vtič, ki mora ustrezati moči in toku. Garancija ne krije škode, ki nastane zaradi uporabe napačne napetosti.
- Likalnik ni namenjen stalni uporabi.

Pre prve upotrebe uređaja pažljivo pročitajte sledeća uputstva.

- Ovaj uređaj mogu da koriste deca uzrasta 8 godina i starija kao i osobe sa umanjenom fizičkom osetljivošću, ili mentalnim sposobnostima ili osobe bez odgovarajućeg iskustva i znanja ukoliko ima se obezbedi nadzor ili im se daju uputstva u vezi sa korišćenjem uređaja na bezbedan način i shvataju opasnosti kojima su izloženi.
- Deca ne smeju da se igraju uređajem.
- Deca ne smeju da obavljaju čišćenje i održavanje bez nadzora.
- Držite peglu i kabl van domašaja dece mlađe od 8 godina dok se puni ili hladi.
- Površina može da se zagreje tokom korišćenja .
- Ovaj kućni aparat može da se poveže samo na napajanje čiji napon i frekvencija odgovaraju vrednostima na pločici modela!
- Pegla ne sme da se koristi ako padne, ako ima vidljivih znakova oštećenja na pegli ili kابلu ili ako propušta vodu.
- Uređaj morate povezati na utičnicu sa uzemljenjem. Po potrebi možete da koristite produžni kabl koji odgovara struji jačine 10 A.
- Ako je uređaj ili kabl za napajanje oštećen, zamenu uređaja mora da izvrši proizvođač, njegov ovlašćeni servis ili druga kvalifikovana osoba kako bi se izbegle sve opasnosti.
- Pegla mora da se koristi i postavlja na stabilnoj površini. Kada postavljate peglu na postolje, uverite se da je površina na koju je stavljate stabilna.
- Uređaj ne smete ostavljati bez nadzora kada je uključen u struju.
- Nakon svakog korišćenja, pre čišćenja ili bilo kakvog održavanja potrebno je da uređaj isključite i izvučete utikač iz utičnice električnog napajanja.
- Pre punjenja rezervoara vodom utikač mora biti isključen iz utičnice.
- Kabl za napajanje ne sme da ima kontakt sa vrućim delovima uređaja.
- Nemojte potapati aparat u vodu ili neku drugu tečnost!
- Nemojte prekoračiti maksimalni nivo punjenja naznačen na uređajima.
- Ako postoje određena ograničenja, odredite kvalitet / vrstu vode koja može da se koristi u uređaju.
- Ovaj aparat služi isključivo za kućnu upotrebu. Proizvođač ne snosi nikakvu odgovornost za moguća oštećenja nastala zbog neodgovarajućeg ili nepravilnog korišćenja uređaja.
- U ovom proizvodu može da se koristi voda iz slavine. Preporučuje se korišćenje destilovane vode ili mešavine od 50% destilovane i 50% vode iz slavine.
- Uređaj može da se koristi pri naponu od 120 ili 240 volti. Pre priključivanja, proverite koja je jačina napona električno mreže u mestu gde koristite uređaj.
- Pre nego što priključite uređaj, proverite da li je birač za dvostruki napon podešen na lokalni mrežni napon. Možete da podesite položaj dvostrukog birača napona pomoću olovke ili štapića. Nakon upotrebe uvek resetujte birač na položaj 240 V. Tako ćete sprečiti oštećenja ako slučajno priključite peglu na pogrešan napon.
- Oprez: Ako je uređaj opremljen šuko utikačem, on se mora uključiti u šuko zidnu utičnicu. Koristite šuko adapter za utikač ako utikač za napajanje ne odgovara lokalnoj zidnoj utičnici.
- Nemojte priključivati uređaj u zidnu utičnicu namenjenu za brijače.
- Nemojte koristiti peglu u hotelskoj sobi istovremeno sa drugim visokonaponskim uređajem (npr. fenom za kosu) kako biste izbegli pregorevanje osigurača.
- Molimo vas da imate u vidu da uređaj zahteva razvodnik koji mora odgovarati potrošnji u vatima i jačini struje. Garancija ne pokriva oštećenja nastala zbog korišćenja pogrešnog napona.
- Ova pegla nije namenjena za svakodnevnu upotrebu.

Läs följande instruktioner noga innan du använder strykjärnet för första gången.

- Produkten kan användas av barn från åtta års ålder och personer med nedsatt fysisk, sensorisk eller mental hälsa eller brist på erfarenhet och kunskap om de övervakas eller instrueras om hur produkten används på ett säkert sätt och förstår riskerna i samband med användningen.
- Barn ska inte leka med produkten.
- Rengöring och användarunderhåll ska inte göras av barn utan övervakning.
- Håll strykjärnet och dess sladd utom räckhåll för barn som är yngre än åtta år när det sätts igång eller svalnar.
- Ytorna kan bli heta vid användning .
- Strykjärnet får endast kopplas till ett eluttag med samma spänning och frekvens som anges på produktens märkplåt.
- Du ska inte använda strykjärnet om du har tappat det, om det finns tydliga tecken på skador på strykjärnet eller kabeln eller om det läcker.
- Strykjärnet får endast anslutas till ett jordat uttag. Vid behov kan en förlängningskabel för 10 A användas.
- Om strykjärnet eller strömkabeln har skadats måste den bytas ut av tillverkaren, auktoriserad servicepersonal eller någon annan kvalificerad person för att undvika fara.
- Strykjärnet ska användas och ställas på en stabil yta. Kontrollera att ytan där strykjärnsstället står är stabil innan strykjärnet placeras i stället.
- Lämna aldrig strykjärnet oövervakat när strömsladden är inkopplad.
- Strykjärnet ska stängas av och sladden dras ur varje gång det har använts samt före rengöring och underhåll.
- Dra ur kontakten innan du fyller på vattenbehållaren med vatten.
- Strömkabeln får inte komma i kontakt med strykjärnets varma delar.
- Sänk aldrig ned strykjärnet i vatten eller någon annan vätska.
- Fyll aldrig strykjärnet mer än till den maxvolym som anges på strykjärnet.
- Ange vilken vattenkvalitet/typ av vatten som får användas i strykjärnet om sådana begränsningar finns.

- Strykjärnet är endast avsedd för hushållsbruk. Tillverkaren tar inte på sig något ansvar för skada som uppstår vid felaktig användning av strykjärnet.
- Produkten är lämplig för användning med kranvatten. Vi rekommenderar att destillerat vatten eller en blandning av 50 % destillerat och 50 % kranvatten används.
- Produkten kan användas med 120 eller 240 volt. Kontrollera noga före anslutning att spänningen där produkten används överensstämmer.
- Kontrollera om den dubbla spänningsväljaren har ställts in på lokal spänning innan du ansluter produkten. Du kan justera läget för dubbelspänningsväljaren med en penna eller en liten pinne. Återställ alltid väljaren till läget 240 V efter användning. Detta förhindrar skador om du råkar ansluta strykjärnet till fel spänning.
- OBS! Om produkten har en jordad kontakt måste den anslutas till ett jordat vägguttag. Använd en jordad adapterkontakt om nätkontakten inte passar det lokala vägguttaget.
- Anslut inte produkten till ett vägguttag avsett för rakapparater.
- Använd inte strykjärnet på hotellrummet samtidigt med en annan produkt med högt wattal (t.ex. en hårtork) för att undvika att säkringen går.
- Observera att produkten kräver en kontaktadapter som måste passa wattalet och spänningen. Skador som orsakas av att fel spänning använts täcks inte av garantin.
- Strykjärnet är inte avsett att användas regelbundet.

Tabuľka žehlenia

SK

Tkanina	Nastavenie teploty	Odporúčania pri žehlení
Akryl	●	Žehlite nasucho z opačnej strany.
Acetát	●	Žehlite nasucho z opačnej strany, kým je tkanina navlhčená, alebo na navlhčenie použite rozprašovač.
Nylon a polyester	●	Žehlite z opačnej strany, kým je tkanina navlhčená, alebo na navlhčenie použite rozprašovač.
Umelé vlákno	●	Žehlite z opačnej strany tkaniny.
Viskóza	●	Žehlite hlavne nasucho. Paru možno použiť podľa pokynov výrobcu.
Hodváb	●●	Žehlite z opačnej strany. Použite tkaninu na žehlenie, aby nedošlo k vytvoreniu lesklých plôch.
Zmesi bavlny	●●	Pozrite si štítok a postupujte podľa pokynov výrobcu. Použite nastavenie pre vlákno, ktoré vyžaduje najnižší stupeň.
Vlna a zmesi vlny	●●	Žehlite parou z opačnej strany alebo použite tkaninu na žehlenie.
Bavlna	●●	Žehlite nasucho, kým je tkanina navlhčená, alebo na navlhčenie použite rozprašovač. Použite strednú až vysokú úroveň naparovania.
Menčester	●●●	Žehlite parou z opačnej strany alebo použite tkaninu na žehlenie.
Ľan	●●● na maximum	Žehlite z opačnej strany alebo použite tkaninu na žehlenie, aby nedošlo k vytvoreniu lesklých plôch, najmä pri tmavých farbách. Žehlite nasucho, kým je tkanina navlhčená, alebo na navlhčenie použite rozprašovač. Použite strednú až vysokú úroveň naparovania.
Džínsovina	●●● na maximum	Použite maximálnu úroveň naparovania.
Optimálne nastavenie sa môže od odporúčaného nastavenia v tabuľke žehlenia líšiť v závislosti od rýchlosti žehlenia a vlhkosti tkanín.		

Nastavenie voliča napätia

Krajina	Napätie	Poloha
Japonsko	110 V	120
Taiwan	110 V	120
Kolumbia	110 V	120
Mexiko	110 V	120
Brazília	110 V	120
Zvyšok sveta	220 V	240

Razpredelnica nastavitvev za likanje

SL

Tkanina	Nastavljanje temperature	Priporočila za likanje
Akril	●	Suho likanje notranje oziroma obratne strani oblačila.
Acetat	●	Suho likanje notranje oziroma obratne strani oblačila, ko je blago še vlažno, sicer uporabite razpršilnik za vlaženje blaga.
Najlon in poliester	●	Suho likanje notranje oziroma obratne strani oblačila, ko je blago še vlažno, sicer uporabite razpršilnik za vlaženje blaga.
Umetna svila	●	Likanje notranje oziroma obratne strani oblačila.
Viskoza	●	Večinoma suho likanje. Likanje s paro se uporablja glede na navodila proizvajalca.
Svila	●●	Likanje notranje oziroma obratne strani oblačila. Za preprečitev pojava svetlečih lis na blagu uporabite likalno krpo.
Bombažne mešanice	●●	Poglejte etiketo na oblačilih in upoštevajte navodila proizvajalca. Uporabite nastavitvev, ustrezno vlaknom, ki zahtevajo najnižjo nastavitvev.
Volna in mešanice volne	●●	Parno likanje notranje oziroma obratne strani oblačila ali uporaba likalne krpe.
Bombaž	●●	Suho likanje, ko je blago še vlažno, sicer uporabite razpršilnik za vlaženje blaga. Uporabite srednjo do visoko nastavitvev izbirnika za paro.
Rebrast žamet	●●●	Parno likanje notranje oziroma obratne strani oblačila ali uporaba likalne krpe.
Lan	●●● na najvišjo možno temperaturo	Likanje notranje oziroma obratne strani oblačila ali uporaba likalne krpe, da se prepreči nastanek svetlečih lis, zlasti pri temnejših barvah blaga. Suho likanje, ko je blago še vlažno, sicer uporabite razpršilnik za vlaženje blaga. Uporabite srednjo do visoko nastavitvev izbirnika za paro.
Denim	●●● na najvišjo možno temperaturo	Uporabite največjo nastavitvev izbirnika za paro.

Hitrost likanja in vlažnost tkanine lahko povzročita, da optimalne nastavitvev niso enake priporočenim iz razpredelnice!

Nastavitve izbirnega stikala za napetost

Država	Napetost	Položaj
Japonska	110 V	120
Tajvan	110 V	120
Kolumbija	110 V	120
Mehika	110 V	120
Brazilija	110 V	120
Ostali svet	220 V	240

BG

CS

DA

DE

EE

EN

ES

FI

FR

HR

HU

IT

LT

LV

NL

NO

PL

PT

RO

RU

SK

SL

SR

SV

TR

UK

Tabela peglanja

SR

Materijal	Podešavanje temperature	Saveti za korišćenje pegle
Akril	●	Pegljajte na suvo sa obrnute strane
Acetat	●	Pegljajte na suvo sa obrnute strane dok je još vlažno ili koristite raspršivač za vlaženje.
Najlon i poliester	●	Pegljajte sa obrnute strane dok je još vlažno ili koristite raspršivač za vlaženje.
Rejon	●	Pegljajte sa obrnute strane tkanine.
Viskoza	●	Uglavnom pegljajte na suvo. Para se može koristiti uz pridržavanje uputstava proizvođača.
Svila	●●	Pegljajte sa obrnute strane. Koristite krpu za peglanje da biste sprečili nastajanje sjajnih tragova.
Materijali od pamuka i mešanog prediva	●●	Proverite podatke na etiketi i sledite uputstva proizvođača. Koristite podešavanje prema predivu koje zahteva najnižu vrednost.
Vuna i materijali od vune i mešanog prediva	●●	Pegljajte parom sa obrnute strane ili koristite krpu za peglanje.
Pamuk	●●	Pegljajte na suvo dok je još vlažno ili koristite raspršivač za vlaženje. Koristite srednju do jaku paru.
Somot	●●●	Pegljajte parom sa obrnute strane ili koristite krpu za peglanje.
Lan	●●● na "max"	Pegljajte sa obrnute strane ili koristite krpu za peglanje da biste sprečili nastajanje sjajnih tragova, naročito kod tkanina tamnijih boja. Pegljajte na suvo dok je još vlažno ili koristite raspršivač za vlaženje. Koristite srednju do jaku paru.
Džins	●●● na "max"	Koristite maksimalnu paru.
Različita brzina peglanja i vlažnost tkanine mogu da prouzrokuju da se optimalni uslovi razlikuju od uslova preporučenih u tabeli!		

Podešavanja birača napona

Zemlja	Napon	Položaj
Japan	110 V	120
Tajvan	110 V	120
Kolumbija	110 V	120
Meksiko	110 V	120
Brazil	110 V	120
Ostatak sveta	220 V	240

Stryktabell

SV

Tyg	Temperaturinställning	Strykrekommendationer
Akryl	●	Torrstryk på avigsidan.
Acetat	●	Torrstryk på avigsidan medan tyget är fuktigt eller använd spray för att fukta.
Nylon och polyester	●	Stryk på avigsidan medan tyget är fuktigt eller använd spray för att fukta.
Rayon	●	Stryk på avigsidan av tyget.
Viskos	●	Torrstryk främst. Ånga kan användas enligt tillverkarens instruktioner.
Silke	●●	Stryk på avigsidan. Använd strykduk för att undvika märken.
Bomullsblandningar	●●	Läs etiketten och följ tillverkarens instruktioner. Använd den inställning som krävs för den fibertyp som är mest ömtålig.
Ull och ullblandningar	●●	Stryk med ånga på avigsidan av tyget eller använd strykduk.
Bomull	●●	Torrstryk medan tyget är fuktigt eller använd spray för att fukta. Ställ in ångan på medel till hög.
Manchester	●●●	Stryk med ånga på avigsidan av tyget eller använd strykduk.
Linne	●●● till max	Stryk på avigsidan av tyget eller använd strykduk för att undvika märken, särskilt på mörkare färger. Torrstryk medan tyget är fuktigt eller använd spray för att fukta. Ställ in ångan på medel till hög.
Denim/jeans	●●● till max	Ställ in ångan på högsta effekt.
Resultatet beror också på hur fuktigt materialet är, och om man stryker med snabba eller långsamma tag. Det kan medföra att en annan inställning än den som rekommenderas i tabellen är bäst.		

Spänningsväljarens inställningar

Land	Nätspänning	Läge
Japan	110 V	120
Taiwan	110 V	120
Colombia	110 V	120
Mexiko	110 V	120
Brasilien	110 V	120
Resten av världen	220 V	240

BG

CS

DA

DE

EE

EN

ES

FI

FR

HR

HU

IT

LT

LV

NL

NO

PL

PT

RO

RU

SK

SL

SR

SV

TR

UK



SK

- 1. Pred prvým použitím.** Odstráňte všetky prílnavé zvyšky a jemne vyčistite pomocou navlhčenej tkaniny. Vypláchnutím nádoby na vodu z nej odstráňte nečistoty. Pri prvom zapnutí sa môže dočasne vytvárať para alebo zápch.

SL

- 1. Pred prvo uporabo.** Odstranite vse ostanke nalepk in likalnik nežno otrite z vlažno krpo. Rezervoar za vodo splaknite in tako odstranite tuje delce. Pri prvi vključitvi likalnika se lahko pojavijočasne izparine/vonjave.

SR

- 1. Pre prve upotrebe.** Uklonite sve lepljive ostatke i nežnim pokretima istrlijajte peglu vlažnom krpom. Isperite rezervoar vode da biste uklonili strane čestice. Prilikom prvog uključivanja mogu da se pojave pripremena isparavanja ili mirisi.

SV

- 1. Före första användningen.** Ta bort alla tejprester och gnugga försiktigt med en fuktig trasa. Skölj vattenbehållaren för att avlägsna skräp. Första gången strykJärnet används kan det ryka/lukta tillfälligt.



- 2. Plnenie napaovacej žehličky vodou.**

Uistite sa, či je zástrčka odpojená od elektrickej zásuvky. Nastavte regulátor pary na suché žehlenie a otvorte kryt plicieho otvoru. Naplňte vodu po maximálnu úroveň. Zatvorte kryt.

- 2. Polnjenje parnega likalnika z vodo.**

Preverite, ali je vtičak odstranjen iz električne vtičnice. Izbirnik za paro nastavite na položaj suho likanje in odprite pokrov odprtine za polnjenje. Vodo nalijte do najvišje ravni. Zaprite pokrov.

- 2. Punjenje parne pegle vodom.**

Proverite da li je utikač izvučen iz utičnice za struju. Okrenite prekidač za paru na podešavanje za suvo i otvorite poklopac otvora za punjenje. Sipajte vodu do maksimalnog nivoa. Zatvorite poklopac.

- 2. Fylla ångstrykjärnet med vatten.**

Kontrollera att strömkabeln inte sitter i uttaget. Vrid ångväljaren till inställningen för torrstrykning och öppna locket till öppningen för påfyllning. Fyll på vatten till maxnivån. Stäng locket.



- 3. Zapojte kábel napájania do elektrickej zásuvky.** Indikátor napájania sa zapne. Pomocou regulátora teploty nastavte požadovanú teplotu. Po vypnutí indikátora je žehlička pripravená na používanie.

- 3. Napajalni kabel priključite v električno vtičnico.** Kontrolna lučka delovanja se prižge. Izbirnik temperature nastavite na zeleno temperaturo. Ko se lučka ugasne, je likalnik pripravljen za uporabo.

- 3. Uključivanje kabla za napajanje u utičnicu za struju.** Lampica indikatora napajanja se uključuje. Okretanjem podesite prekidač za temperaturu na odgovarajuću vrednost. Kada se lampica isključu, pegla je spremna za upotrebu.

- 3. Anslut strömkabeln till ett uttag.** Strömindikatorlampan tänds. Ställ in temperaturen genom att vrida temperaturväljaren till rätt läge. När lampan släcks är strykJärnet klart att använda.



SK

- 4. Používanie funkcie naparovania.**
Nastavte volič teploty na symbol ●● alebo ●●●. Volič naparovania posuňte na symbol ☁.

SL

- 4. Uporaba funkcije pare.**
Gumb za izbiro temperature nastavitena ●● ali ●●●. Gumb za nastavev pare premaknite na ☁.

SR

- 4. Upotreba funkcije pare.**
Podesite birač temperature na ●● ili ●●●. Pomerite birač pare na ☁.

SV

- 4. Använda ångfunktionen.** Ställ in temperaturväljaren på ●● eller ●●●. Flytta ångväljaren till ☁.



- 5. Používanie funkcie vysokotlakového prúdu pary.**
Ak chcete použiť parnú dýzu, skontrolujte, či je nádoba na vodu naplnená aspoň do 1/2. Nastavte volič teploty na symbol ●●●. Niekoľkonásobným stlačením tlačidla vysokotlakového prúdu pary na aktivovanie čerpadla.

- 5. Uporaba funkcije pare.**
Za uporabo funkcije izpusta pare mora biti rezervoar za vodo napolnjen vsaj do polovice. Gumb za izbiro temperature nastavite na ●●●. Gumb za izločanje pare pritisnite večkrat, da napolnite črpalko

- 5. Korišćenje funkcije mlaza pare.**
Za korišćenje funkcije mlaza pare rezervoar vode mora da bude napunjen najmanje do 1/2. Podesite birač temperature na ●●●. Pritisnite dugme za mlaz pare nekoliko puta radi početnog napumpavanja.

- 5. Använda ångstrålefunktionen.**
När du använder jetfunktionen ska vattenbehållaren vara fylld åtminstone till hälften. Ställ in temperatur väljaren på ●●●. Tryck på ångstråleknappen flera gånger för att slå vatten i pumpen.



- 6. Žehlenie visiaceho oblečenia parou.**
Vertikálna parná dýza je ideálna na žehlenie záclon, oblekov a jemných tkanín parou. Odev zaveste na vešiak, žehličku držte od neho vo vzdialenosti 10 – 20 cm a stlačte tlačidlo parnej dýzy.

- 6. Parno likanje oblek na obešalniku.**
Funkcija navpičnega dovajanja pare je idealna za parno likanje zaves, oblek in občutljivih tkanin. Obleko obesite na obešalnik in likalnik približajte na razdaljo od 10 do 20 cm, nato pritisnite gumb za izpust pare.

- 6. Peglanje okačene odeće pomoću pare.** Funkcija vertikalnog mlaza pare je idealno rešenje za peglanje zavesa, odeli i nežnih tkanina parom. Okačite željeni predmet na vešalicu i držite peglu na paru na razdaljini od 10 – 20 cm od materijala i pritisnite dugme mlaza pare.

- 6. Ånga hängande kläder.** Vertikal ångfunktion passar utmärkt för att ånga gardiner, kostymer och ömtåliga tyger. Häng upp tyget på en hängare, håll strykjärnet på ca 10–20 cm avstånd och tryck på ångknappen.

BG
CS
DA
DEEE
EN
ES
FIFR
HR
HU
ITLT
LV
NL
NOPL
PT
RO
RUSK
SL
SR
SVTR
UK



SK

1. Žehličku vždy odkladajte na päťu.

Vonkajšie povrchy čistite pomocou navlhčenej jemnej tkaniny a utrite do sucha. Nepoužívajte chemické rozpúšťadlá, pretože môžu poškodiť povrch. Žehličku neskladujte s vodou v nádržke.

2. Čistenie žehliacej plochy. Na čistenie

žehliacej plochy nepoužívajte drsné pomôcky ani čistiace prostriedky, pretože môžu poškodiť povrch. Ak chcete odstrániť pripálené zvyšky, horúcou žehličkou žehlíte cez vlhkú tkaninu. Žehliacu plochu vyčistíte tak, že ju iba utriete vlhkou handričkou a utriete dosucha.

SL

1. Likalnik vedno shranjujte tako, da ga postavite na zadnji del.

Za čišćenje zunanjih površin uporabite vlažno mehko krpo, nato ga osušite s suho krpo. Ne uporabljajte kemičnih raztopil, ker bodo ta poškodovala površino likalnika. Likalnika ne shranjujte z vodo v posodi.

2. Čišćenje likalne ploskve. Za čišćenje

likalne ploskve ne uporabljajte gobic za čišćenje ali grobih čistilnih sredstev, saj bodo poškodovala njeno površino. Da odstranite zažgane ostanke, polikajte vlažno krpo, medtem ko je likalnik še vroč. Likalno ploskev očistite tako, da jo obrišete z mehko vlažno krpo in nato obrišete do suhega.

SR

1. Peglu uvek čuvajte u vertikalnom položaju.

Spoljašne površine očistite vlažnom mekom krpom i zatim ih obrišite suvom krpom. Nemojte da koristite hemijska sredstva za otapanje jer ona mogu da oštete površinu. Peglu ne odlažite sa vodom u rezervoaru.

2. Čišćenje grejne ploče. Ne koristite

jastučice za ribanje ili gruba sredstva za čišćenje grejne ploče jer će ta sredstva oštetiti površinu. Za uklanjanje sagorelih ostataka peglajte preko vlažne krpe dok je pegla još vruća. Da biste očistili ploču za peglanje dovoljno je da je obrišete mekom vlažnom tkaninom i potom osušite.

SV

1. Förvara alltid strykjärnet på hälstödet.

Rengör de yttre ytorna genom att torka med en mjuk, fuktad trasa. Använd inga kemiska lösningsmedel eftersom de skadar ytan. Förvara inte strykjärnet med vatten i tanken.

2. Rengöra stryksulan. Använd inte

tvättsvamp med skrubbeffekt eller starka rengöringsmedel på stryksulan eftersom de kan skada ytan. Avlägsna brända rester genom att stryka på en fuktig trasa medan strykjärnet fortfarande är varmt. Rengör sulan genom att torka av med en mjuk fuktad duk och torka torr.

SK

Problém	Možná příčina	Riešenie
Žehliaca plocha sa nezahrieva, aj keď je žehlička zapnutá.	Problém s pripojením	Skontrolujte kábel napájania, zástrčku a zásuvku.
	Teplota je nastavená na minimum.	Vyberte požadovanú teplotu.
Žehlička nevytvára paru.	Nedostatok vody v nádobe.	Naplňte nádobu na vodu (pozrite časť „Začíname“, č. 2).
	Ovládač pary je nastavený do pozície nevytvárania pary.	Nastavte ovládač pary do polohy v rozpätí od minimálneho vytvárania pary po maximálne vytváranie pary (pozrite časť „Tabuľka žehlenia“).
	Vybraná teplota je nižšia ako tá, ktorá je potrebná na používanie pary.	Teplotu zvýšte aspoň na stupeň ●●.
Rozprašovač nefunguje.	Nedostatok vody v nádobe.	Naplňte nádobu na vodu (pozrite časť „Začíname“, č. 2).
Parná dýza a vertikálna parná dýza nefungujú.	Parná dýza sa používala príliš často v krátkom čase.	Pred použitím parnej dýzy položte žehličku do horizontálnej polohy a počkajte.
	Žehlička nie je dostatočne horúca.	Nastavte správnu teplotu pre žehlenie parou (až do ●●). Položte žehličku do vertikálnej polohy a počkajte, kým indikátor teploty zhasne.

SL

Težava	Mogoč vzrok	Rešitev
Likalna ploskev se ne segreva, čeprav je likalnik vključen.	Težava pri povezavi z električno vtičnico.	Preverite napajalni kabel, vtič in vtičnico.
	Izbirnik temperature je nastavljen na položaj MIN.	Nastavite ustrezno temperaturo.
Likalnik ne dovaja pare.	V rezervoarju za vodo ni dovolj vode.	Napolnite rezervoar za vodo (glej razdelek »Priprava za uporabo«, št. 2).
	Stikalo za paro je nastavljeno tako, da likalnik ne dovaja pare.	Stikalo za paro nastavite v položaj med najmanjšo nastavitvijo za dovajanje pare in največjo nastavitvijo za dovajanje pare (glej »Razpredelnico nastavitvev za likanje«).
	Izbrana temperatura je nižja od temperature, ki je določena za uporabo z dovajanjem pare.	Povečati temperaturo do vsaj ●●.
Funkcija razpršilnika ne deluje.	V rezervoarju za vodo ni dovolj vode.	Napolnite rezervoar za vodo (glej razdelek »Priprava za uporabo«, št. 2).
Funkcij izpusta pare in navpičnega izpusta pare ne delujeta.	Funkcija izpusta pare je bila v kratkem času pogosto uporabljena.	Pred uporabo funkcije izpusta pare likalnik položite v vodoraven položaj in počakajte.
	Likalnik se ne segreje dovolj.	Nastavite primerno temperaturo za izpust pare (do ●●). Likalnik položite v vodoraven položaj in počakajte, da ugasne kontrolna lučka temperature.

 BG
CS
DA
DE

 EE
EN
ES
FI

 FR
HR
HU
IT

 LT
LV
NL
NO

 PL
PT
RO
RU

 SK
SL
SR
SV

 TR
UK

SR

Problem	Moguć uzrok	Rešenje
Grejna ploča se ne zagreva iako je pegla uključena.	Problem u vezi sa električnim napajanjem	Proverite kabl za električno napajanje, utičač i utičnicu.
	Kontrola temperature je u položaju MIN.	Izaberite odgovarajuću temperaturu.
Pegla ne stvara paru.	Nema dovoljno vode u rezervoaru.	Napunite rezervoar vodom (pogledajte "Početak rada", br. 2).
	Kontrola pare postavljena je na položaj pri kom se ne stvara para.	Postavite kontrolu pare između položaja za minimalnu paru i maksimalnu paru (pogledajte "Tabela peglanja").
	Izabrana temperatura je niža od temperature određene za korišćenje sa parom.	Povećajte temperaturu najmanje do ● ●.
Funkcija raspršivanja ne radi.	Nema dovoljno vode u rezervoaru.	Napunite rezervoar vodom (pogledajte "Početak rada", br. 2).
Funkcije mlaza pare i vertikalnog mlaza pare ne rade.	Funkcija mlaza pare često je korišćena u kratkom vremenskom periodu.	Stavite peglu u horizontalni položaj i pričekajte neko vreme pre ponovnog korišćenja funkcije mlaza pare.
	Pegla nije dovoljno vruća.	Podesite pravilnu temperaturu za peglanje parom (do ● ●). Stavite peglu u vertikalni položaj i pričekajte dok se ne isključi lampica indikatora temperature.

SV

Problem	Trolig orsak	Lösning
Stryksulan blir inte varm trots att strykjärnet är på.	Anslutningsproblem	Kontrollera strömkabeln, stickkontakten och uttaget.
	Temperaturväljaren är i läget MIN.	Välj rätt temperatur.
Det kommer ingen ånga från strykjärnet.	Det finns inte tillräckligt med vatten i vattenbehållaren.	Fyll vattenbehållaren (se Komma igång, nr 2).
	Ångväljaren är inte i ångläge.	Ställ ångväljaren mellan minimal ånga och maximal ånga (se Stryktabell).
	Den valda temperaturen är för låg för att använda ånga.	Öka temperaturen till mins ● ●.
Sprayfunktionen fungerar inte.	Det finns inte tillräckligt med vatten i vattenbehållaren.	Fyll vattenbehållaren (se Komma igång, nr 2).
Jetfunktionen och den vertikala jetfunktionen fungerar inte.	Jetfunktionen har använts mycket ofta under en kort tid.	Ställ strykjärnet horisontellt och vänta en stund innan du använder jetfunktionen igen.
	Strykjärnet är inte tillräckligt varmt.	Justera temperaturen så att den passar för ångstrykning (minst ● ●). Ställ strykjärnet vertikalt och vänta tills indikatorlampan för temperatur släcks.

Likvidácia / Odstranjanje Odlaganje / Kassering

SK

Materiály označené symbolom  odovzdajte na recykláciu. Obal hodte do príslušných kontajnerov na recykláciu. Chráňte životné prostredie a zdravie ľudí a recyklujte odpad z elektrických a elektronických spotrebičov.

Nelikvidujte spotrebiče označené



symbolom  spolu s odpadom z domácnosti. Výrobok odovzdajte v miestnom recyklačnom zariadení alebo sa obráťte na obecný alebo mestský úrad.

SL

Reciklirajte materiale, ki jih označuje

simbol . Embalažo odložite v ustrezne zabojnike za reciklažo. Pomagajte zaščititi okolje in zdravje ljudi ter reciklirati odpadke električnih in elektronskih naprav.

Naprav, označenih s simbolom  , ne odstranjajte z gospodinjskimi odpadki. Izdelek vrnite na krajevno zbirališče za recikliranje ali se obrnite na občinski urad.

SR

Reciklirajte materijale sa simbolom  . Pakovanje odložite u odgovarajuće kontejnere radi recikliranja. Pomozite u zaštiti životne sredine i ljudskog zdravlja kao i u recikliranju otpadnog materijala od elektronskih i električnih uređaja.

Uređaje obeležene simbolom  nemojte bacati zajedno sa smećem. Proizvod vratite u lokalni centar za recikliranje ili se obratite opštinskoj kancelariji.

SV

Återvinn material med symbolen  . Återvinn förpackningen genom att placera den i lämpligt kärl. Bidra till att skydda vår miljö och vår hälsa genom att återvinna avfall från elektriska och elektroniska produkter.

Släng inte produkter märkta med



symbolen  med hushållsavfallet. Lämna in produkten på närmaste återvinningsstation eller kontakta kommunkontoret.

BG
CS
DA
DE

EE
EN
ES
FI

FR
HR
HU
IT

LT
LV
NL
NO

PL
PT
RO
RU

SK
SL
SR
SV

TR
UK

This page is left blank intentionally

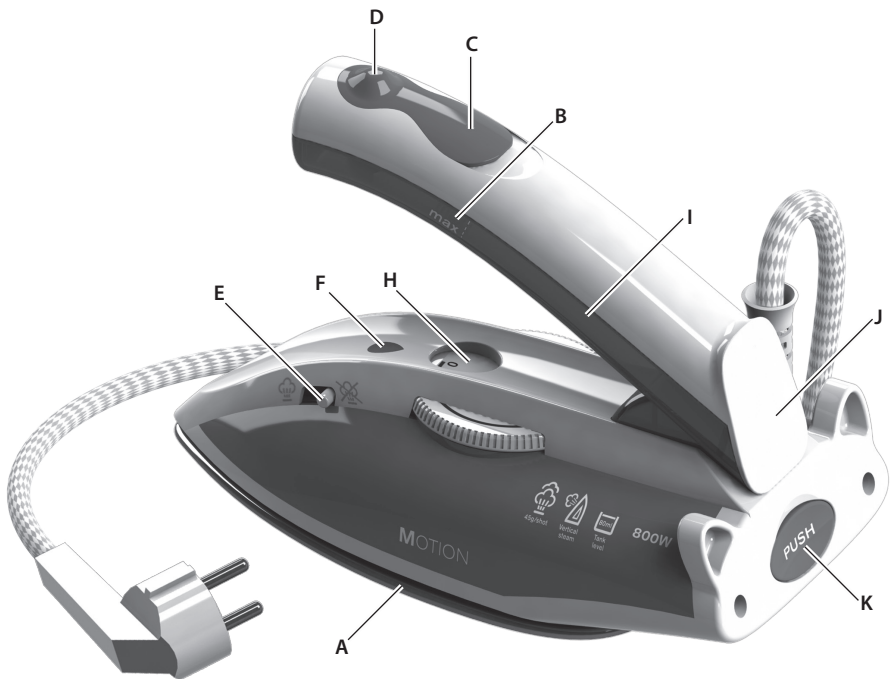

TR

Bileşenler

- A. Taban levhası
- B. Maksimum su seviyesi göstergesi
- C. Kapaklı doldurma deliği
- D. Buhar püskürtme düğmesi
- E. Buhar seçme düğmesi
- F. Güç gösterge ışığı
- G. Şebeke kablosu
- H. Sıcaklık seçme düğmesi
- I. Su haznesi
- J. Dik konumda bekleme
- K. Düğme (katlanabilir kol)

UK

Компоненти

- A. Підшва
- B. Індикатор максимального рівня води
- C. Отвір для заливання води із кришкою
- D. Кнопка парового струменя
- E. Регулятор пари
- F. Індикатор живлення
- G. Кабель живлення
- H. Регулятор температури
- I. Резервуар для води
- J. П'ята
- K. Кнопка (для складаної ручки)

BG
CS
DA
DE

EE
EN
ES
FI

FR
HR
HU
IT

LT
LV
NL
NO

PL
PT
RO
RU

SK
SL
SR
SV

TR
UK

Makineyi ilk kez kullanmadan önce aşağıdaki talimatları dikkatle okuyun.

- Bu cihaz, gözetim altında bulunmaları ve cihazın emniyetli bir şekilde kullanımına yönelik bilgilerin verilmesi ve ilgili tehlikeleri anlamış olmaları koşuluyla 8 yaşından büyük çocuklar ve düşük fiziksel, duyuşsal veya mental güce veya deneyim ve bilgi yoksunluğuna sahip kişilerce kullanılabilir.
- Çocuklar cihazla oynamamalıdır.
- Temizlik ve kullanıcı bakımı gözetim altında bulunmayan çocuklarca yapılmamalıdır.
- Elektrik varken veya soğuma sırasında ütüye ve kablosuna 8 yaşından küçük çocukların erişmesine izin vermeyin.
- Kullanım sırasında yüzeyler ısınabilir .
- Cihaz yalnızca, voltaj ve frekansı anma değerleri plakasındaki özelliklere uyan bir güç kaynağına bağlanmalıdır.
- Ütü; düşürülmüşse, üzerinde veya kablosunda gözle görülür hasar izleri varsa ya da sızıntı mevcutsa kullanılmamalıdır.
- Cihaz yalnızca topraklı bir prize bağlanmalıdır. Gerektiğinde 10 A'ya uygun bir uzatma kablosu kullanılabilir.
- Cihaz veya elektrik kablosu hasar görürse, bir tehlike olasılığını ortadan kaldırmak amacıyla söz konusu kablo; üretici, servis temsilcisi veya benzer niteliklere sahip bir kişi tarafından değiştirilmelidir.
- Ütü sabit bir zemin üzerinde kullanılmalı ve bırakılmıdır. Ütüyü standı üzerine bırakırken, standın üzerinde durduğu yüzeyin sabit olduğundan emin olun.
- Cihazı asla prize bağlıyken çalışır halde bırakmayın.
- Üzerinde herhangi bir temizlik veya bakım işi yapılmadan önce cihaz kapatılmalı ve her kullanım sonrasında fişten çekilmelidir.
- Su haznesine su doldurulmadan önce cihazın fişi prizden çekilmelidir.
- Elektrik kablosu, cihazın sıcak parçalarıyla temas etmemelidir.
- Cihazı suya veya diğer sıvılara daldırmayın.
- Cihaz üzerinde gösterilen maksimum doldurma hacmini aşmayın.
- Kısıtlamalar mevcutsa lütfen cihazda kullanılacak su kalitesi / su türünü tanımlayın.
- Bu cihaz, yalnızca ev kullanımı amacıyla tasarlanmıştır. Cihaz üreticisi,

- cihazın uygun olmayan veya yanlış biçimde kullanılmasından kaynaklanan herhangi bir olası zarardan sorumlu değildir.
- Bu ürün çeşme suyuyla kullanım için uygundur. Damıtılmış su veya % 50 damıtılmış su ile % 50 çeşme suyu karışımının kullanılması tavsiye edilir.
- Cihaz 120 ve 240 voltta çalıştırılabilir. Fişe takmadan önce, cihazın kullanılacağı bölgenin voltaj türünü dikkatli bir şekilde kontrol edin.
- Cihazı bağlamadan önce çift voltaj seçicinin yerel çebeke voltajına ayarlanıp ayarlanmadığını kontrol edin. Çift voltaj seçicisinin konumunu kalem veya küçük bir çubuk kullanarak ayarlayabilirsiniz. Kullanımdan sonra seçicinin konumunu daima 240 V olarak sıfırlayın. Bunu yapmanız, ütüyü yanlışlıkla uygun olmaya bir voltaja bağlamanız durumunda ortaya çıkabilecek hasarlara karşı korur.
- Dikkat: Cihazda bir topraklama fişi bulunuyorsa, bu fişi duvarda bulunan bir topraklama prizine takın. Elektrik fişi ilgili duvar prizine uymaması durumunda topraklanmış bir adaptör fişi kullanın.
- Cihazı, tıraş makineleri için öngörölmüş bir duvar prizine takmayın.
- Sigortanın yanmasını önlemek için, cihazı herhangi bir başka yüksek voltajlı cihaz (örn. saç kurutucusu) ile eşzamanlı olarak hotel odanızda kullanmayın.
- Cihazın, güce (watt) ve akıma uygun bir adaptör fişine ihtiyaç duyacağını lütfen unutmayın. Yanlış voltaj kullanılması sonucunda ortaya çıkabilecek hasarlar garanti kapsamına dahil değildir.
- Ütü sürekli kullanım için uygun değildir.

Перед першим використанням приладу уважно прочитайте інструкцію з експлуатації.

- Цей прилад може використовуватися дітьми старше 8 років та особами із зниженими фізичними, сенсорними або психічними можливостями чи недостатнім досвідом і знаннями лише під наглядом або після проведення інструктажу стосовно безпечного користування приладом та розуміння пов'язаних із цим ризиків.
- Діти не повинні гратись із приладом.
- Чищення та технічне обслуговування не можна виконувати дітям без нагляду.
- Зберігайте праску та її кабель у місці, не досяжному для дітей молодше 8 років, якщо вона ввімкнена або охолоджується.
- Поверхні можуть нагріватись під час користування .
- Прилад можна під'єднувати лише до джерела енергопостачання, напруга та частота якого відповідають специфікаціям, указаним на табличці з технічними даними!
- Забороняється використовувати праску, якщо вона падала, має ознаки пошкодження на корпусі чи шнури або протікає.
- Прилад мусить підключатися лише до заземленої розетки. За необхідності можна використовувати подовжувальний кабель, який підходить до 10 А.
- У випадку пошкодження приладу або шнура живлення його має замінити виробник, його сервісний центр або інша кваліфікована особа, щоб запобігти нещасному випадку.
- Праску слід використовувати та зберігати на стійкій поверхні. Під час розміщення праски на підставці, переконайтеся, що поверхня, на якій розташована підставка, є стійкою.
- Ніколи не залишайте без нагляду прилад, підключений до джерела живлення.
- Завжди вимикайте прилад і виймайте мережний штепсель після використання, а також перед чищенням і поточним обслуговуванням.
- Завжди виймайте штепсель із розетки перед заповненням резервуара водою.
- Кабель живлення не повинен торкатися будь-яких нагрітих частин приладу.
- Забороняється занурювати прилад у воду або будь-яку іншу рідину.
- Забороняється перевищувати максимальний об'єм наповнення, указаний на приладі.
- Якщо існують певні обмеження, визначте якість або тип води, що буде використовуватися у приладі.

- Цей прилад призначений виключно для домашнього використання. Виробник не відповідає за можливу шкоду, спричинену неналежним чи неправильним використанням.
- Цей виріб можна використовувати з водопровідною водою. Рекомендується використовувати дистильовану воду або суміш, що містить 50% дистильованої води і 50% водопровідної води.
- Використовуйте прилад від мережі з напругою 120 або 240 В. Перед підключенням до розетки обов'язково перевірте напругу в мережі.
- Перед підключенням приладу переконайтесь, що перемикач напруги встановлено на напругу місцевої електромережі. Положення перемикача напруги можна регулювати за допомогою ручки чи маленької палички. Після використання завжди встановлюйте перемикач у положення 240 V. Це запобігає пошкодженню у випадку випадкового підключення праски до неправильної напруги.
- Обережно! Якщо прилад оснащено заземленою штепсельною вилкою, її слід підключати у заземлену електричну розетку. Якщо розмір вилки не підходить до місцевої розетки, використовуйте заземлений штепсельний адаптер.
- Не підключайте прилад до розетки, призначеної для бритв.
- Не користуйтеся праскою в кімнаті готелю одночасно з іншими потужними приладами (наприклад, феном), щоб уникнути спрацювання запобіжника.
- Зверніть увагу, що для приладу потрібний штепсельний адаптер, який відповідає потужності та струменю. Гарантія не покриває збитків, понесених через використання неправильної напруги.
- Праска не призначена для регулярного використання.

Ütüleme tablosu

TR

Kumaş	Sıcaklık ayarı	Ütü tavsiyesi
Akrilik	●	Kuru ütüleme, ters yüzden.
Asetat	●	Kuru ütüleme, ters yüzden, nemliyen veya püskürtme yoluyla nemlendirerek.
Naylon ve Polyester	●	Ters yüzden ütüleme, nemliyen veya püskürtme yoluyla nemlendirerek.
Suni İpek	●	Kumaşın ters yüzünden ütüleme.
Sentetik	●	Esasen kuru ütüleme. Üreticinin talimatlarına göre buhar kullanılabilir.
İpek	●●	Ters yüzden ütüleme. Parlama izlerini engellemek için bir ütü bezi kullanın.
Pamuk karışımları	●●	Etiketi kontrol edin ve üreticinin talimatlarına uyun. En düşük ayarı gerektiren elyaf ayarını kullanın.
Yün ve yün karışımları	●●	Buharlı ütüleme, ters yüzden veya ütü bezi kullanarak.
Pamuk	●●	Kuru ütüleme, nemliyen veya püskürtme yoluyla nemlendirerek. Orta ila yüksek düzeyde buhar kullanın.
Kadife	●●●	Buharlı ütüleme, ters yüzden veya ütü bezi kullanarak.
Keten	●●● "max" ayarı	Ters yüzden ütüleme veya özellikle koyu renklilerde parlama izlerini önlemek için ütü bezi kullanarak. Kuru ütüleme, nemliyen veya püskürtme yoluyla nemlendirerek. Orta ila yüksek düzeyde buhar kullanın.
Kot	●●● "max" ayarı	Maksimum düzeyde buhar kullanın.

Çeşitli ütüleme hızları ve kumaş nemi, optimum ayarın tabloda önerilenden farklı olmasına neden olabilir!

Voltaj seçici ayarları

Ülke	Voltaj	Konum
Japonya	110 V	120
Tayvan	110 V	120
Kolombiya	110 V	120
Meksika	110 V	120
Brezilya	110 V	120
Dünyanın geri kalanı	220 V	240

Таблиця налаштувань і рекомендацій

Тканина	Налаштування температури	Рекомендації щодо прасування
Акрил	●	Використовуйте сухе прасування з вивороту.
Ацетат	●	Використовуйте сухе прасування з вивороту, зволожуючи тканину за допомогою спеціальної функції або розпилювача.
Нейлон і поліестер	●	Прасуйте з вивороту, зволожуючи тканину за допомогою спеціальної функції або розпилювача.
Штучний шовк	●	Прасуйте з вивороту.
Віскоза	●	Як правило, сухе прасування. Можливо використання пари, якщо є відповідні інструкції виробника.
Шовк	●●	Прасуйте з вивороту. Прасуйте через іншу тканину, щоб запобігти появі блискучих плям.
Суміші бавовни	●●	Слідуйте інструкціям виробника, зазначеним на етикетці. Використовуйте налаштування для тканини, що вимагає найнижчого значення.
Вовна та суміші вовни	●●	Використовуйте парове прасування з вивороту або із застосуванням іншої тканини.
Бавовна	●●	Використовуйте сухе прасування з вивороту, зволожуючи тканину за допомогою спеціальної функції або розпилювача. Застосуйте пару із середнім і високим положенням регулятора.
Вельвет	●●●	Використовуйте парове прасування з вивороту або із застосуванням іншої тканини.
Льон	●●● до позначки "max"	Прасуйте з вивороту або через іншу тканину, щоб запобігти появі блискучих плям, особливо на темних кольорах. Використовуйте сухе прасування з вивороту, зволожуючи тканину за допомогою спеціальної функції або розпилювача. Застосуйте пару із середнім і верхнім положенням регулятора.
Джинсова тканина	●●● до позначки "max"	Використовуйте максимальне положення пари.

У зв'язку з різною швидкістю прасування і ступенем вологості тканини оптимальні установки можуть відрізнятися від рекомендованих у таблиці!

Налаштування перемикача напруги

Країна	Електрична напруга	Позиція
Японія	110 V	120
Тайвань	110 V	120
Колумбія	110 V	120
Мексика	110 V	120
Бразилія	110 V	120
Усі інші країни	220 V	240

BG
CS
DA
DE

EE
EN
ES
FI

FR
HR
HU
IT

LT
LV
NL
NO

PL
PT
RO
RU

SK
SL
SR
SV

TR
UK



TR

- 1. İlk kullanımdan önce.** Tüm yapışkan kısımları çıkartın ve nemli bir bezle hafifçe silin. Yabancı maddeleri temizlemek için su haznesini durulayın. İlk kez açıldığında, geçici buhar/koku meydana gelebilir.



- 2. Buharlı ütüye su doldurma.** Fişin prizden çekildiğinden emin olun. Buhar seçme düğmesini Dry (Kuru) ayarına getirin ve doldurma deliği kapağını açın. Suyu maksimum seviyesine kadar doldurun. Kapağı kapatın.



- 3. Elektrik kablosunu prize takma.** Güç gösterge ışığı yanar. Sıcaklık seçme düğmesini döndürerek sıcaklığı istediğiniz şekilde ayarlayın. Işık kapandığında ütü kullanıma hazırdır.

UK

- 1. Перед першим використанням.** Видаліть усі наклейки та обережно протріть прилад вологою тканиною. Обполосніть резервуар для води, щоб видалити сторонні частки. Під час першого ввімкнення приладу можуть спостерігатися тимчасові випарування чи запахи.

- 2. Наповнення парової праски водою.** Переконайтеся, що шнур живлення витягнуто з розетки. Установіть регулятор пари на положення сухого прасування та відкрийте кришку отвору для заливання води. Налийте воду до максимального рівня. Закрийте кришку.

- 3. Уставте кабель живлення до розетки.** Увімкнеться індикатор живлення. Виберіть температуру, установивши регулятор на потрібне значення. Коли індикатор вимкнеться, праска готова для використання.



TR

4. Buhar işlevinin kullanımı.

Sıcaklık ayar düğmesini ●● veya ●●● sembollerine göre ayarlayın.

Buhar ayar düğmesini  sembolüne getirin.

**5. Buhar jeti fonksiyonunun kullanımı.**

Buhar püskürtme fonksiyonunu kullanmak için, haznenin en az 1/2 oranından dolu olduğundan emin olun. Sıcaklık ayar düğmesini ●●● sembolüne getirin. Pompayı hazırlamak için buhar jeti düğmesine birkaç kez basın.

**6. Asılan eşyalara buhar verme.**

Perdeler, takım elbiseler ve narin çamaşırlara buhar vermek için dikey buhar püskürtme fonksiyonu idealdir. Eşyayı bir askıya asın, ütüyü 10-20 cm'lik bir mesafede tutun ve buhar püskürtme düğmesine basın.

UK

4. Використання функції обробки парюю.

Встановіть перемикач температури в положення ●● або ●●●. Встановіть перемикач функції пари в положення .

5. Використання функції обробки струменем пари.

Для використання функції парового струменя переконайтеся, що резервуар для води заповнений принаймні наполовину. Встановіть перемикач температури в положення ●●●. Декілька раз натисніть кнопку струменю пари, щоб заправити насос.

6. Парова обробка підвішених тканин.

Функція вертикального відпарювання ідеально підходить для парової обробки занавісок, костюмів і делікатних тканин. Повісьте одяг на гачок і, утримуючи праску на відстані 10-20 см, натисніть кнопку парового струменя.

BG
CS
DA
DEEE
EN
ES
FIFR
HR
HU
ITLT
LV
NL
NOPL
PT
RO
RUSK
SL
SR
SVTR
UK



TR

1. Ütüyü daima kaidesi üzerine oturarak saklayın.

Dış yüzeyleri temizlemek için nemli yumuşak bir bez kullanın ve ardından silerek kurulaın. Yüzeyle zarar vereceği için kimyasal çözeltiler kullanmayın. Ütüyü içindeki suyla muhafaza etmeyin.

2. Taban levhasını temizleme. Yüzeze zarar vereceği için taban levhası üzerinde çizebilecek pedler veya sert temizleyiciler kullanmayın. Yanık kalıntılarını, ütü sıcakken nemli bir bezle ütölemek suretiyle çıkartın. Taban plakasını temizlemek için yumuşak nemli bir bezle silin ve kurulaın.

UK

1. Завжди зберігайте праску на опорній частині.

Щоб очистити зовнішні поверхні, протріть їх вологою м'якою тканиною та потім витріть насухо. Забороняється використовувати будь-які хімічні розчини, оскільки це може призвести до пошкодження поверхні. Не зберігайте праску з водою в резервуарі.

2. Очищення підшови.

Забороняється використовувати жорсткі матеріали та очищувачі, оскільки це може призвести до пошкодження поверхні підшови. Щоб видалити нагар, попрасуйте через вологу тканину, поки праска ще гаряча. Якщо необхідно почистити підшову, протріть її вологою м'якою ганчіркою, а потім витріть насухо.

Elden çıkarma / Утилізація

Şu sembole sahip malzemeler geri

dönüştürülebilir . Ambalajı geri dönüşüm için uygun konteynerlere koyun.

Elektrikli ve elektronik cihaz atıklarının geri dönüşümüne ve çevre ve insan sağlığının korunmasına yardımcı olun.



Ev atığı sembolü  bulunan cihazları atmayın. Ürünü yerel geri dönüşüm tesislerinize gönderin ya da belediye ile irtibata geçin.

Здавайте на повторну переробку матеріали, позначені відповідним

символом . Викидайте упаковку у відповідні контейнери для вторинної сировини.

Допоможіть захистити навколишнє середовище та здоров'я інших людей і забезпечити вторинну переробку електричних і електронних приладів.

Не викидайте прилади, позначені

відповідним символом , разом з іншим домашнім сміттям. Поверніть продукт до заводу із вторинної переробки у вашій місцевості або зверніться до місцевих муніципальних органів влади.

Sorun	Olası neden	Çözüm
Ütü açık olmasına rağmen taban levhası ısınmıyor.	Bağlantı sorunu	Elektrik kablosunu, fişi ve prizi kontrol edin.
	Sıcaklık ayarı, MIN konumundadır.	Uygun sıcaklığı seçin.
Ütü buhar üretmiyor.	Haznedede yeterli su yoktur.	Su haznesini doldurun (bkz. "Başlarken", no 2).
	Buhar ayarı, buhar püskürtmeme konumundayken yapılır.	Buhar ayarını, minimum buhar ve maksimum buhar konumları arasında yapın (bkz. "Ütüleme tablosu").
	Seçilen sıcaklık, buharla kullanım için belirlenen sıcaklıktan düşüktür.	● ● sıyı minimum belirtilen seviyeye çıkarın.
Püskürtme fonksiyonu çalışmıyor.	Haznedede yeterli su yoktur.	Su haznesini doldurun (bkz. "Başlarken", no 2).
Buhar püskürtme ve dikey buhar püskürtme fonksiyonu çalışmıyor.	Kısa süre içinde buhar püskürtme fonksiyonu çok sık kullanılmıştır.	Ütüyü yatay konuma getirin ve buhar püskürtme fonksiyonunu kullanmadan önce bir süre bekleyin.
	Ütü yeterince sıcak değildir.	Buharlı ütüleme için gerekli sıcaklığı ayarlayın (● ● düzeyine kadar). Ütüyü dikey konuma getirin ve sıcaklık gösterge ışığı sönene kadar bekleyin.

Проблема	Можлива причина	Вирішення
Підшовка не нагрівається, незважаючи на те що праска ввімкнута.	Проблема підключення	Перевірте кабель живлення, штепсель і розетку.
	Регулятор температури встановлено на положення "MIN".	Установіть необхідну температуру.
Праска не виробляє пару.	Недостатньо води в резервуарі.	Наповніть резервуар водою (див. розділ "Початок роботи", пункт 2).
	Регулятор пари не встановлено в положення використання пари.	Установіть регулятор пари між мінімальним і максимальним положення (див. розділ "Таблиця налаштувань і рекомендацій").
	Вибрана температура є нижчою за вказану для використання з парюю.	Збільшити температуру принаймі до ● ●.
Функція розпилювання не працює.	Недостатньо води в резервуарі.	Наповніть резервуар водою (див. розділ "Початок роботи", пункт 2).
Функція парового струменя та вертикального відпарювання не працює.	Функція парового струменя дуже часто використовувалася за короткий період часу.	Зніміть варильну частину (тримайте всі компоненти в зібраному стані), перш ніж наповнити резервуар водою чи засобом для видалення вапна відповідно до інструкцій з експлуатації продукту.
	Праска недостатньо нагрілася.	Відрегулюйте температуру для прасування із застосуванням пари (до ● ●). Поставте праску у вертикальне положення та почекайте, доки індикатор температури не вимкнеться.

www.electrolux.com/shop



Electrolux Floor Care & Small Appliances AB
St. Göransgatan 143
S-105 45 Stockholm
Sweden

Share more of our thinking at www.electrolux.com

 Printed on recycled paper



3485EEDBT80002010912

