

Návod na použitie

Práčka



Pred umiestnením, inštaláciou a uvedením do činnosti si **bezpodmienečne** prečítajte tento návod na použitie. Ochránite tak seba a zabránite škodám.

Váš príspevok k ochrane životného prostredia

Likvidácia obalového materiálu

Obal chráni prístroj pred poškodením počas prepravy. Obalové materiály boli zvolené s prihliadnutím k aspektom ochrany životného prostredia a k možnostiam ich likvidácie, sú teda recyklovateľné.

Vrátenie obalov do materiálového cyklu šetrí suroviny a znižuje množstvo odpadu. Váš špecializovaný predajca odobere obalový materiál naspäť.

Likvidácia starého prístroja

Staré elektrické a elektronické prístroje obsahujú často ešte cenné suroviny. Obsahujú ale tiež škodlivé látky, ktoré boli potrebné pre ich funkčnosť a bezpečnosť. V komunálnom odpade alebo pri nesprávnej manipulácii môžu poškodzovať ľudské zdravie a životné prostredie. Váš starý prístroj preto v žiadnom prípade nedávajte do komunálneho odpadu.



Miesto toho využívajte oficiálne zberné a vratné miesta na odovzdávanie a zúžitkovanie elektrických a elektronických prístrojov zriadené obcami, predajcami alebo spoločnosťou Miele. Podľa zákona ste sami zodpovední za vymazanie prípadných osobných údajov na likvidovanom starom prístroji. Postarajte sa prosím o to, aby bol Váš vyradený prístroj až do odvezenia uložený mimo dosah detí.

Váš príspevok k ochrane životného prostredia	2
Bezpečnostné pokyny a varovné upozornenia	6
Obsluha práčky	13
Ovládací panel	13
Princíp funkcie ovládacieho programu	14
Prvé uvedenie do prevádzky	16
Odstránenie ochrannej fólie a reklamných nálepiek	16
Pranie z hľadiska ochrany životného prostredia	18
1. Pripraviť bielizeň	19
2. Naplniť práčku	20
3. Zvoliť program	21
4. Pridať prací prostriedok	23
Zásuvka na dávkovanie pracích prostriedkov	23
Dávkovanie z kapsule	24
5. Spustiť program	26
6. Koniec programu - vybrať bielizeň	27
Odstredovanie	28
Predvoľba štartu	30
Prehľad programov	31
Extra funkcie	34
Krátky	34
Viac vody	34
Predpranie	34
Namáčanie	34
K programom je možné zvoliť nasledujúce extra funkcie	35
Priebeh programu	36
PowerWash 2.0	38

Obsah

Zmena priebehu programu	39
Zmena programu	39
Stornovanie programu	39
Prerušenie programu	39
Doplnenie/odobratie bielizne.....	40
Symbolsy ošetrovania	41
Pracie prostriedky	42
Správny prací prostriedok	42
Zmäkčovač vody	42
Pomoc pri dávkovaní.....	42
Pracie prostriedky na ošetrovanie bielizne	42
Doporučenie k Miele pracím prostriedkom	43
Odporúčanie k pracím prostriedkom podľa nariadenia (EU) Nr. 1015/2010	44
Čistenie a ošetrovanie	46
Čistenie bubna (hygiena info)	46
Čistenie pláštá a panela	46
Vytiahnite zásuvku na dávkovanie pracích prostriedkov.....	46
Čistenie sitka prívodu vody	48
Čo robiť, keď	49
Nedá sa spustiť žiaden prací program	49
Storno programu a na ovládacom paneli svieti kontrolka chyby	50
Symbol na ukazovateli času počas priebehu programu	51
Na konci programu svieti na ovládacom paneli kontrolka.....	51
Všeobecné problémy s práčkou.....	52
Neuspokojivý výsledok prania.....	54
Dvierka sa nedajú otvoriť.....	55
Otvorenie dvierok pri upchanom odtoku a/alebo výpadku prúdu.....	56
Servisná služba	58
Kontakt pri poruchách.....	58
Príslušenstvo na dokúpenie	58
Záruka	58
Umiestnenie a pripojenie	59
Čelný pohľad	59
Zadný pohľad	60
Plocha pre umiestnenie	61
Presun práčky na miesto inštalácie.....	61
Odstránenie prepravných poistiek.....	61
Montáž prepravnej poistky	63

Vyrovnanie.....	64
Vyskrutkovanie a zaistenie nožičky	64
Zabudovanie pod pracovnú dosku	65
Vežové usporiadanie práčky a sušičky.....	65
Systém ochrany proti poškodeniu vodou.....	66
Prívod vody	67
Odtok vody.....	68
Elektrické pripojenie	69
Údaje o spotrebe	70
Pokyn pre porovnávacie skúšky.....	70
Technické údaje	71
Informačný list pre práčky pre domácnosť.....	72
Programovacie funkcie	74
Zrušenie a navolenie programovacej funkcie	74
Zapracovanie a uloženie programovacej funkcie	75
Opustenie úrovne programovania	75
<i>P13</i> tón tlačidiel	75
<i>P14</i> PIN kód.....	76
<i>P22</i> vypínanie ovládacieho panela	76
<i>P24</i> Memory	77
<i>P25</i> dodatočná doba predprania bavlny	77
<i>P27</i> doba námáčania.....	77
<i>P28</i> šetriaci chod.....	77
<i>P29</i> zníženie teploty.....	78
<i>P30</i> Viac vody	78
<i>P31</i> hladina pre viac vody.....	78
<i>P32</i> Maximálna hladina pri plákaní	78
<i>P33</i> Ochladzovanie pracieho roztoku	79
<i>P34</i> Ochrana proti pokrčeniu.....	79
<i>P52</i> tlmený jas svetelných polí	79
Príslušenstvo na dokúpenie	80
Pracie prostriedky.....	80
Špeciálne pracie prostriedky	80
Prostriedky na ošetrovanie textílií.....	81
Doplňkový prostriedok	81
Ošetrovanie prístroja	81

Bezpečnostné pokyny a varovné upozornenia

Táto práčka zodpovedá platným bezpečnostným predpisom. Neodborné použitie však môže viesť k poškodeniu osôb a vecí.

Pred prvým použitím práčky si prečítajte návod na použitie. Obsahuje dôležité pokyny pre bezpečnosť, použitie a údržbu práčky.

Tým chránite seba a zabránite poškodeniu práčky.

Návod na použitie uschovajte a prenechajte ho prípadnému novému majiteľovi.

Používanie na stanovený účel

- ▶ Táto práčka je určená na používanie v domácnosti a v priestoroch podobných domácnostiam.
- ▶ Táto práčka nie je určená na prevádzkovanie v exteriéri.
- ▶ Používajte práčku výhradne v rámci bežnej domácnosti len na pranie textílií, ktoré výrobca na etikete na ošetrovanie deklaruje ako vhodné na pranie v automatickej práčke. Všetky ostatné spôsoby použitia sú neprípustné. Miele neručí za škody spôsobené použitím proti danému účelu alebo chybnou obsluhou.
- ▶ Osoby, ktoré vzhľadom k svojim fyzickým, zmyslovým a psychickým schopnostiam, alebo kvôli neskúsenosti alebo neznalosti nie sú schopné práčku bezpečne obsluhovať, nesmú prístroj používať bez dohľadu alebo pokynov zodpovednej osoby.

Deti v domácnosti

- ▶ Deti mladšie ako osem rokov sa nesmú samé pohybovať v blízkosti práčky, iba ak sú pod stálym dozorom.
- ▶ Deti staršie ako osem rokov smú práčku obsluhovať bez dozoru len ak im bolo používanie práčky vysvetlené tak, že ju dokážu bezpečne obsluhovať. Deti musia byť schopné rozoznať a chápať možné nebezpečenstvo v prípade chybnjej obsluhy.
- ▶ Deti nesmú bez dozoru práčku čistiť, ani vykonávať jej údržbu.
- ▶ Dávajte pozor na deti, ktoré sa zdržujú v blízkosti práčky. Nikdy nedovoľte deťom, aby sa s práčkou hrali.

Technická bezpečnosť

- ▶ Dodržte pokyny v kapitole „Umiestnenie a pripojenie“ ako aj v kapitole „Technické údaje“.
- ▶ Pred inštaláciou skontrolujte práčku na vonkajšie viditeľné poškodenia. Poškodenú práčku neinštalujte a neuvádzajte do činnosti.
- ▶ Pred pripojením práčky bezpodmienečne porovnajte pripojovacie údaje (istenie, napätie, frekvencia) uvedené na typovom štítku s parametrami elektrickej siete. V prípade pochybností sa poradte s kvalifikovaným elektrikárom.
- ▶ Spoľahlivá a bezpečná prevádzka práčky je zaručená len vtedy, keď je práčka pripojená na verejnú elektrickú sieť.

Bezpečnostné pokyny a varovné upozornenia

► Elektrická bezpečnosť tejto práčky je zabezpečená len vtedy, keď je pripojená k systému s ochranným vodičom, nainštalovaným podľa predpisov.

Je veľmi dôležité, aby bolo splnenie tejto základnej požiadavky prekontrolované a v prípade pochybností bola elektrická inštalácia budovy preverená kvalifikovaným odborníkom.

Miele nezodpovedá za škody spôsobené chýbajúcim alebo prerušeným ochranným vodičom.

► Z bezpečnostných dôvodov nepoužívajte predlžovacie káble, roz dvojky alebo podobné (nebezpečenstvo požiaru v dôsledku prehriatia).

► Chybné diely sa smú nahrádzať len originálnymi náhradnými dielmi Miele. Len pri týchto dieloch ručí Miele za to, že spĺňajú v plnom rozsahu bezpečnostné požiadavky.

► Musí byť vždy zabezpečený prístup k zásuvke, aby bolo kedykoľvek možné práčku odpojiť od elektrickej siete.

► Neodborne vykonané opravy môžu užívateľa vystaviť nepredvídateľnému nebezpečenstvu, za ktoré výrobca neručí. Opravy smie vykonávať len autorizovaný odborný personál Miele, inak pri následných škodách nevzniká nárok na záruku.

► Keď je poškodený pripojovací elektrický kábel, musí byť vymenený servisnou službou Miele, aby užívateľ nebol vystavený nebezpečenstvu.

Bezpečnostné pokyny a varovné upozornenia

- ▶ V prípade poruchy alebo pri čistení a ošetrovaní je práčka odpojená od siete len vtedy, keď:
 - je vytiahnutá sieťová zástrčka práčky zo zásuvky alebo
 - je vypnutý istič domovej elektrickej inštalácie alebo
 - je úplne vyskrutkovaná skrutkovacia poistka domovej elektrickej inštalácie.
- ▶ Práčku pripájajte na vodu len pomocou novej sady hadíc. Staré sady hadíc nesmiete opätovne používať. Kontrolujte sady hadíc v pravidelných intervaloch. Môžete ich potom včas vymeniť a zabrániť škodám spôsobeným vodou.
- ▶ Hydrodynamický tlak vody musí byť najmenej 100 kPa a nesmie prekročiť 1.000 kPa.
- ▶ Táto práčka sa nesmie prevádzkovať na nestabilných miestach (napr. na lodiach).
- ▶ Na práčke nerobte žiadne zmeny, ktoré neboli výslovne povolené spoločnosťou Miele.

Bezpečnostné pokyny a varovné upozornenia

Prevádzkové zásady

- ▶ Neumiestňujte práčku v miestnostiach, v ktorých môže teplota klesnúť pod bod mrazu. Zamrznuté hadice sa môžu roztrhnúť alebo prasknúť a pri teplotách pod bodom mrazu sa môže znížiť spoľahlivosť elektroniky.
- ▶ Pred uvedením do prevádzky odstráňte prepravnú poistku na zadnej strane práčky (viď kapitola „Umiestnenie a pripojenie“, odstavec „Odstránenie prepravnej poistky“). Neodstránená prepravná poistka môže pri odstreďovaní spôsobiť poškodenie práčky a vedľa stojaceho nábytku/prístrojov.
- ▶ Počas dlhšej neprítomnosti (napr. dovolenky) zatvorte vodovodný kohútik, a to hlavne vtedy, keď nie je v blízkosti práčky žiadna podlahová výpust (kanál).
- ▶ Nebezpečenstvo vytopenia!
Pred zavesením vypúšťacej hadice do umývadla skontrolujte, či voda dostatočne rýchlo odteká. Zaistite vypúšťaciu hadicu proti vypadnutiu. Spätná nárazová sila vytekajúcej vody môže nezaistenú vypúšťaciu hadicu vytlačiť z umývadla.
- ▶ Dbajte na to, aby sa s bielizňou neprali cudzie predmety (napr. klince, ihly, mince, kancelárske sponky). Cudzie predmety môžu poškodiť časti prístroja (napr. praciú vaňu, prací bubon). Poškodené časti môžu zase poškodiť bielizeň.
- ▶ Maximálne množstvo naplnenia je 7 kg (suchej bielizeň). Niektoré menšie množstvá naplnenia pre jednotlivé programy nájdete v kapitole „Prehľad programov“.

Bezpečnostné pokyny a varovné upozornenia

- ▶ Pri správnom dávkovaní pracieho prostriedku nie je odvápnovanie práčky nutné. Pokiaľ by sa aj napriek tomu vyskytli vo Vašom prístroji vo väčšej miere usadeniny vodného kameňa, používajte na odvápnenie iba špeciálne odvápnovacie prostriedky na báze kyseliny citrónovej. Miele odporúča Miele odvápnovací prostriedok, tento si môžete objednať cez internet na adrese www.miele-shop.com, alebo zakúpiť u Vášho špecializovaného predajcu Miele alebo u servisnej služby Miele. Prísne dodržiajte pokyny uvedené na odvápnovacom prostriedku.
- ▶ Textilie, ktoré boli ošetrované čistiacimi prostriedkami obsahujúcimi rozpúšťadlá sa musia pred vypraním dobre vypláčať v čistej vode.
- ▶ V práčke nikdy nepoužívajte čistiace prostriedky obsahujúce rozpúšťadla (napr. prací benzín). Mohli by sa poškodiť časti prístroja a vzniknúť jedovaté výpary. Hrozí nebezpečenstvo požiaru a výbuchu!
- ▶ V bezprostrednej blízkosti práčky alebo na nej nikdy nepracujte s čistiacimi prostriedkami obsahujúcimi rozpúšťadlá (napr. benzín na domáce použitie). Pri postriekaní by sa mohli poškodiť plastové povrchy.
- ▶ Prostriedky na farbenie textílií musia byť vhodné na používanie v práčkach a môžu sa používať len v miere, aká je obvyklá v domácnosti. Prísne dodržiajte pokyny výrobcu týkajúce sa ich použitia.
- ▶ Odfarbovacie prostriedky textílií obsahujú zlúčeniny síry, ktoré môžu vyvolať koróziu. Odfarbovacie prostriedky sa nesmú používať v práčke.
- ▶ Ak sa dostane prací prostriedok do očí, ihneď ich dôkladne opláchnite veľkým množstvom vlažnej vody. Ak ho nedopatrením prehltnete, poradte sa ihneď s lekárom. Osoby s poškodenou alebo citlivou pokožkou by sa mali vyvarovať kontaktu s pracím prostriedkom.

Bezpečnostné pokyny a varovné upozornenia

Príslušenstvo

- ▶ Súčasti príslušenstva sa môžu namontovať alebo zabudovať len vtedy, keď sú výslovne schválené firmou Miele. V prípade montáže a zabudovania iných častí zaniká záruka a/alebo ručenie poskytované spoločnosťou Miele.
- ▶ Sušičky Miele a práčky Miele je možné uložiť na seba. Na to je potrebná montážna súprava Miele práčka-sušička, ktorá je k dispozícii ako príslušenstvo na dokúpenie. Je nutné dbať na to, aby sa montážna súprava práčka-sušičky hodila k sušičke Miele a automatickej práčke Miele.
- ▶ Dbajte na to, aby bol sokel Miele, ktorý dostať ako príslušenstvo na dokúpenie, vhodný pre túto práčku.

Miele nezodpovedá za škody, ktoré vzniknú v dôsledku nedodržania bezpečnostných pokynov a varovných upozornení.

Ovládací panel

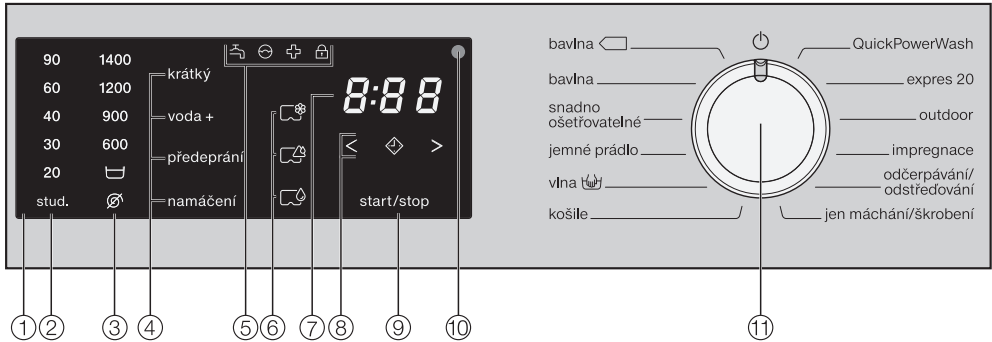

① ovládací panel

② senzorové tlačidlá teploty

Pre nastavenie požadovanej teploty prania.

③ senzorové tlačidlá otáčok

Pre nastavenie požadovaného počtu otáčok pri záverečnom odstredovaní.

④ senzorové tlačidlá pre extra funkcie

Programy prania je možné doplniť rôznymi extra funkciami.

⑤ kontrolky

Svietia v prípade potreby.

⑥ senzorové tlačidlá dávkovania z kapsule

⑦ ukazovateľ času

Pre dobu trvania programu.

⑧ senzorové tlačidlá < >

Pre predvoľbu štartu.

⑨ senzorové tlačidlo štart/stop

Pre spustenie/stornovanie programu.

⑩ optické rozhranie

Pre servisnú službu.

⑪ volič programov

Pre zvolenie programov a pre vypnutie. Zvolením programu sa práčka zapne a nastavením voliča programov do polohy  vypne.

Obsluha práčky

Princíp funkcie ovládacieho programu

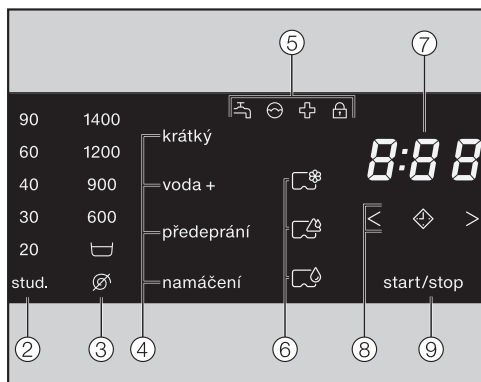

Senzorové tlačidlá ②, ③, ④, ⑥, ⑧ a ⑨ reagujú na dotyky končekov prstov. Navolenie je možné pokým je príslušné sensorové tlačidlo podsvietené.

Jasne svietiace sensorové tlačidlo znamená: práve zvolené.

Tlmene svietiace sensorové tlačidlo znamená: voľba možná.

② a ③ sensorové tlačidlá pre teplotu a otáčky

Po voľbe programu prania pomocou voliča programov svieti jasne navrhovaná teplota (v °C) a otáčky (v ot/min).

Voliteľné teploty a otáčky svietia tlmene.

④ sensorové tlačidlá pre extra funkcie

Pracie programy môžete doplniť extra funkciami.

Ak bol zvolený prací program, sensorové tlačidlá možných extra funkcií svietia tlmene.

⑤ kontroly

- svieti pri poruchách prítoku a odtoku vody
- svieti, keď bol predávkovaný prací prostriedok
- svieti pri pripomenutí hygienických informácií
- blinká kým je možné doplniť bielizeň svieti, keď sú zamknuté dverka práčky

⑥ dávkovanie z kapsule

Senzorovými tlačidlami môžete aktivovať dávkovanie pracieho prostriedku z kapsule.

- ošetrovacie prostriedky na textil (napr. aviváž, impregnačné prostriedky)
- doplnkové prostriedky (napr. zosilňovače pracieho účinku)
- pracie prostriedky (len pre hlavné pranie)

⑦ ukazovateľ času

Po spustení programu sa zobrazuje doba trvania programu v hodinách a v minútach.

Pri spustení programu s predvoľbou štartu sa doba trvania programu zobrazí až po uplynutí doby predvoľby štartu.

⑧ senzorové tlačidlá < ⬅ >

– ⬅

Po stlačení senzorového tlačidla ⬅ sa zvolí oneskorené spustenie programu (predvoľba štartu). Pri zvolení sa jasno rozsvieti ⬅.

– < >

Stlačením senzorového tlačidla < alebo > sa zvolí doba trvania predvoľby štartu.

Na ukazovateli času sa zobrazuje zvolená predvoľba štartu.

Po spustení programu sa odpočítava čas predvoľby štartu.

Po uplynutí času predvoľby štartu sa spustí program a na ukazovateli času sa zobrazí prevdepodobná doba trvania programu.

⑨ senzorové tlačidlo štart/stop

Stlačením senzorového tlačidla *štart/stop* sa spustí zvolený program, alebo sa preruší spustený program. Senzorové tlačidlo začne blikať, akonáhle je možné spustiť program a po spustení programu nepretržite svieti.

Prvé uvedenie do prevádzky

⚠ Poškodenie z dôvodu chybného umiestnenia a napojenia.
Chybné umiestnenie a pripojenie práčky spôsobí vážne vecné škody.
Dodržujte pokyny v kapitole „Umiestnenie a pripojenie“.

Odstránenie ochranej fólie a reklamných nálepiek

- Odstráňte:
 - ochrannú fóliu z dvierok
 - všetky reklamné nálepky (pokiaľ sú k dispozícii) z prednej strany a z veka

Neodstraňujte nálepky, ktoré vidíte po otvorení dvierok (napr. typový štítok).

Vybratie kolena z bubna

V bubne sa nachádza koleno pre vypúšťaciu hadicu.

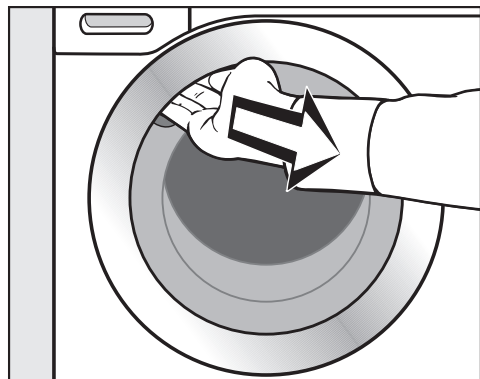

- Na otvorenie dvierok uchopte úchyt a potiahnite zaň.
- Vyberte koleno.

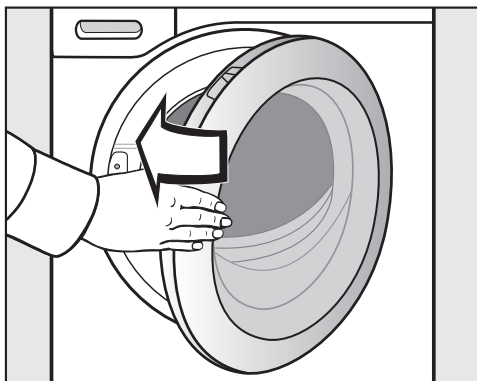

- Dvierka zatvorte miernym pribudnutím.

Na tejto práčke bol vykonaný úplný test funkčnosti, preto sa v bubne nachádza zvyšok vody.

Z bezpečnostných dôvodov nie je pred prvým uvedením do prevádzky možné odstredovanie. Pre aktiváciu odstredovania musí prebehnúť prací program bez bielizne a bez pracích prostriedkov.

Pri použití pracieho prostriedku môže dôjsť k praveľkej tvorbe peny!

Súčasne sa aktivuje odtokový guľový ventil. Odtokový guľový ventil ovplyvní neskôr úplné využitie pracieho prostriedku.

Spustenie prvého programu prania

- Otvorte vodovodný kohútik.
- Otočte volič programov do polohy *bavlna*.

Práčka sa zapla a na ovládacom paneli sa rozsvieti teplota 60 °C.

- Stlačte senzorové tlačidlo *start/stop*.

Program prania sa spustí a na ovládacom paneli sa rozsvieti symbol .

Po 10 minútach sa vypnú zobrazovacie prvky a pomaly bliká senzorové tlačidlo *start/stop*.

Po skončení programu prania

Po skončení programu prania sa zapne ochrana proti pokrčeniu. Na ovládacom paneli svieti symbol , na ukazovateli času je 0:00 a z času na čas sa otočí bubon.

- Stlačte senzorové tlačidlo *start/stop*.

Dvierka sa odblokujú.

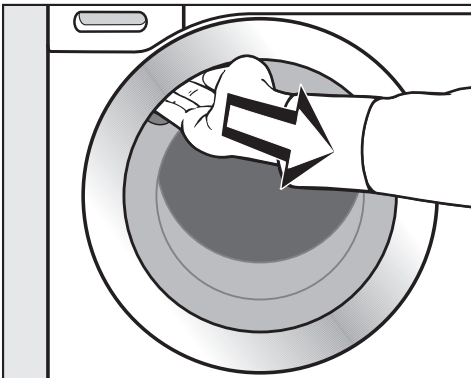

- Na otvorenie dvierok uchopte úchyt a potiahnite zaň.

Tip: Dvierka nechajte pootvorené, aby mohol bubon schnúť.

- Po skončení programu otočte volič programov do polohy .

Práčka je opäť vypnutá a prvé uvedenie do prevádzky je skončené.

Úspora energie

- 10 minút po začiatku ochrany voči pokrčeniu sa vypnú zobrazovacie prvky a pomaly bliká senzorové tlačidlo *start/stop*.
- 15 minút po skončení ochrany voči pokrčeniu sa práčka úplne vypne a zruší sa zablokovanie dvierok.

Pranie z hľadiska ochrany životného prostredia

Spotreba energie a vody

- Využívajte maximálnu kapacitu náplne príslušného programu prania. Spotreba elektrickej energie a vody je potom vo vzťahu k celkovému množstvu bielizne najnižšia.
- Pri menšom naplnení sa o zníženie spotreby vody a energie stará automatika množstva.
- Využívajte program *expres 20* pre malé dávky málo znečistenej bielizne.
- Moderné pracie prostriedky umožňujú prať pri znížených teplotách (napr. 20 °C). Z dôvodu úspory energie využite príslušné nastavenia teploty.
- Pre hygienu v práčke sa doporučuje príležitostne spustiť pranie s teplotou vyššou ako 60 °C. Práčka Vám to pripomenie rozsvietením kontrolky .

Spotreba pracieho prostriedku

- Používajte maximálne toľko pracieho prostriedku, koľko je uvedené na obale.
- Pri dávkovaní dbajte na stupeň znečistenia bielizne.
- Pri menších množstvách naplnenia znížte množstvo pracieho prostriedku (pri polovičnom naplnení asi o 1/3 menej pracieho prostriedku).

Správna voľba extra funkcie (krátke namáčanie, predpranie)

Zvoľte pre:

- mierne znečistené textílie bez viditeľných škvŕn program prania s extra funkciou *krátky*.
- normálne až silne znečistené textílie s viditeľnými škvŕnami program prania bez extra funkcie.
- silne znečistené textílie program prania s extra funkciou *namáčanie*.
- textílie s väčším množstvom špiny (napr. prach, piesok) extra funkcia *predpranie*.

Tip pre následné sušenie bielizne v sušičke

Pre úsporu energie počas sušenia zvolte najvyšší možný počet otáčok pri odstreďovaní pre príslušný prací program.

1. Pripraviť bielizeň

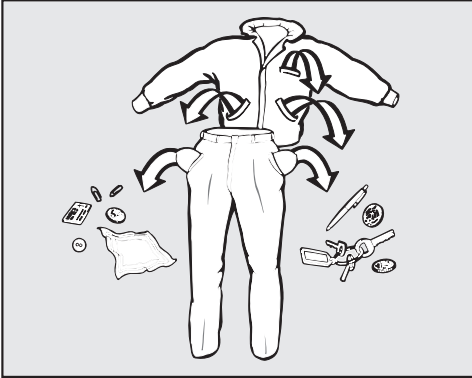

- Vyprázdňte vrecká.

⚠ Poškodenia cudzími predmetmi. Klince, mince, kancelárske sponky atď. môžu poškodiť textilie a súčasti práčky. Pred praním skontrolujte bielizeň na cudzie predmety a odstráňte ich.

Triedenie bielizne

- Roztriedte textilie podľa farieb a symbolov na etiketách o ošetroení (v golieri alebo v bočnom šve).

Tip: Tmavé textilie často pri prvých praniach púšťajú farbu. Aby sa nič nezafarbilo, perte svetlé a tmavé veci oddelene.

Predbežné ošetroenie škvŕn

- Prípadné škvŕny na textíliách odstráňte, ak je to možné ešte kým sú čerstvé. Ľahkými dotykmi a nefarbiacou handričkou odstráňte škvŕny. Nedrhnúť!

Tip: Škvŕny (napr. krv, vajce, káva, čaj) sa často dajú odstrániť pomocou malých trikov, ktoré nájdete v Miele lexikóne prania. Môžete ho u Miele vyžiadať, prípadne do neho nahliadnuť cez internetovú stránku.

⚠ Poškodenie čistiacimi prostriedkami obsahujúcimi rozpúšťadlá. Čistiaci benzín, prostriedky na škvŕny atď. môžu poškodiť plastové časti. Pri ošetrovaní textílií dbajte na to, aby nedošlo k postriekaniu častí z umelej hmoty čistiacim prostriedkom.

⚠ Nebezpečenstvo výbuchu čistiacimi prostriedkami obsahujúcimi rozpúšťadlá. Pri používaní čistiacich prostriedkov obsahujúcich rozpúšťadlá môže vzniknúť výbušná zmes. V práčke nepoužívajte čistiace prostriedky obsahujúce rozpúšťadlá.

Všeobecné tipy

- Záclony: odstráňte šnúrky a pásiky, alebo ich zviažte do uzlíka.
- Podprsienky: prišite alebo odstráňte uvoľnené kostice.
- Zipsy, suché zipsy, háčiky a očka pred praním zapnite.
- Obliečky perín a vankúšov zapnite, aby sa do nich nedostala drobná bielizeň.

Neperte textilie, ktoré sú deklarované ako **nehodné** pre pranie v práčke (symbol ošetrovania .

2. Naplniť práčku

Otvorenie dvierok

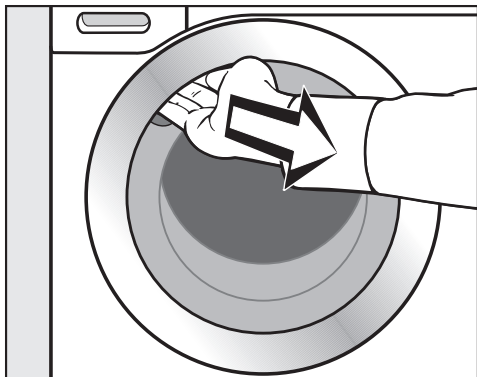

- Na otvorenie dvierok uchopte úchyt a potiahnite zaň.

Skôr ako naplníte bubon bielizňou, skontrolujte, či nie sú v ňom zvieratá alebo cudzie telesá.

Pri maximálnom množstve naplnenia je spotreba energie a vody vo vzťahu k celkovej kapacite náplne najnižšia. Preplnenie znižuje výsledok prania a spôsobuje pokrčenie.

- Vložte voľne do bubna rozvinutú bielizeň.

Rôzne veľké kusy bielizne zosilňujú účinok prania a bielizeň sa pri odstreďovaní lepšie rozloží.

Tip: Dbajte na maximálne množstvo náplne pri rozličných programoch prania.

Zavretie dvierok

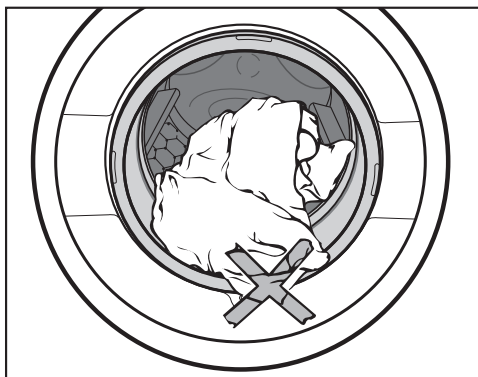

- Dávajte pozor, aby sa bielizeň neprivila medzi dvierka a tesnenie.

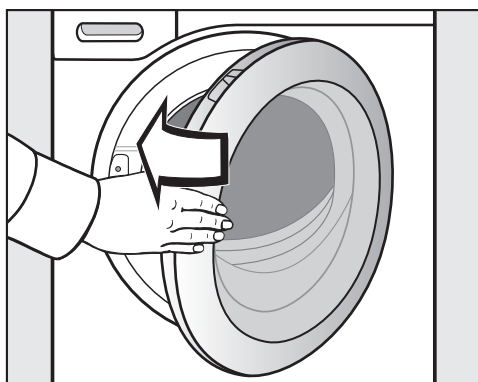

- Dvierka zatvorte miernym pribudnutím.

3. Zvoliť program

Voľba programu

Otočením voliča programov na niektorý program prania sa práčka zapne.

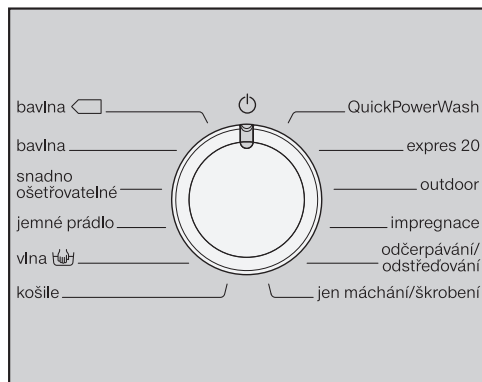

- Otočte volič programov na požadovaný program.

Na ukazovateli času sa zobrazuje pravdepodobná doba prania a na ovládacom paneli sa rozsvieti prednastavená teplota a otáčky.

Voľba teploty a otáčok

Prednastavená teplota a otáčky programu prania sa jasne rozsvietia. Výber teplôt a otáčok voliteľných pre program prania svieti tlmene.

90	1400
60	1200
40	900
30	600
20	
stud.	

- Stlačte senzorové tlačidlo s požadovanou teplotou, ktoré sa potom jasne rozsvieti.
- Stlačte senzorové tlačidlo s požadovanými otáčkami, ktoré sa potom jasne rozsvieti.

3. Zvoliť program

Voľba extra funkcií

Výber extra funkcií voliteľných pre program prania svieti tlmene.

krátký

voda +

předeprání

namáčení

- Stlačte senzorové tlačítko s požadovanou extra funkciou, ktoré sa potom jasne rozsvieti.

Tip: K jednému programu prania môžete zvoliť niekoľko extra funkcií.

Ďalšie informácie k extra funkciám nájdete v kapitole „Extra funkcie“.

4. Pridať prací prostriedok

Zásuvka na dávkovanie pracích prostriedkov

Môžete používať všetky pracie prostriedky, ktoré sú vhodné pre práčky pre domácnosť. Dodržujte pokyny na používanie a dávkovanie uvedené na obale pracieho prostriedku.

Tipy pre dávkovanie

Pri dávkovaní pracieho prostriedku dbajte na stupeň znečistenia bielizne a množstvo naplnenia. Pri menších množstvách naplnenia znížte množstvo pracieho prostriedku (napr. pri polovičnom naplnení znížte množstvo pracieho prostriedku o $\frac{1}{3}$).

Príliš málo pracieho prostriedku:

- spôsobí, že bielizeň nebude čistá a časom zošedne a stvrdne.
- napomáha tvorbe plesne v práčke.
- spôsobí, že sa z bielizne neodstráni všetok tuk.
- napomáha vytváraniu vápenatých usadenín na výhrevných telesách.

Príliš veľa pracieho prostriedku

- spôsobí zlý výsledok prania, plákania a odstredovania.
- ovplyvní zvýšenie spotreby vody automaticky zapínaním plákania navyše.
- spôsobí väčšie ekologické zaťaženie.

Plnenie pracieho prostriedku

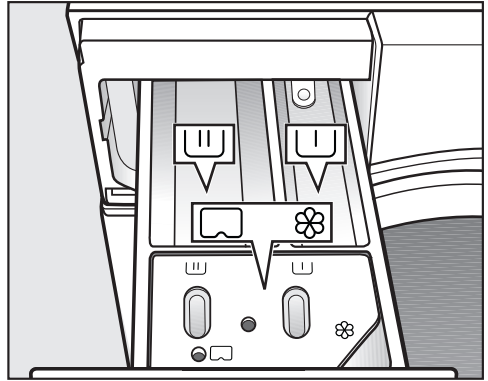



- Vytiahnite zásuvku pre dávkovanie pracích prostriedkov a naplňte jej komory pracím prostriedkom.

- ▭ pracie prostriedky pre predpranie
- ▭▭▭ pracie prostriedky pre hlavné pranie a namáčanie
- ☼ aviváž, tužidlo, tekutý škrob alebo
- ▭ kapsule

4. Pridať prací prostriedok

Dávkovanie z kapsule

Existujú kapsule s tromi rôznymi obsahmi:

-  = ošetrovacie prostriedky na textil (napr. aviváž, impregnačné prostriedky)
-  = doplnkové prostriedky (napr. zosilňovače pracieho účinku)
-  = pracie prostriedky (len pre hlavné pranie)

Jedna kapsula obsahuje vždy správne množstvo prostriedku na jedno pranie.

Kapsule si môžete objednať cez internet na adrese www.miele-shop.com, alebo zakúpiť u servisnej služby Miele alebo u Vášho špecializovaného predajcu Miele.

 **Ohrozenie zdravia kapsulami.**
Látky nachádzajúce sa v kapsuliach môžu spôsobiť ohrozenie zdravia pri kontakte s pokožkou alebo pri požití. Kapsule preto skladujte mimo dosahu detí.

Zapnutie dávkovania z kapsule

- Stlačte senzorové tlačidlo použitej kapsule.

senzorové
tlačidlo



pre

kapsula



pre



pre



Vloženie kapsule

- Otvorte zásuvku na dávkovanie pracích prostriedkov.

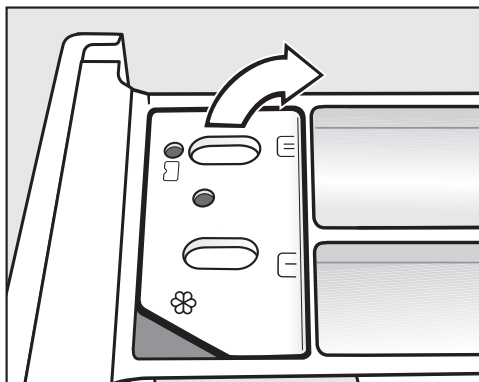

- Otvorte veko priehradky / .

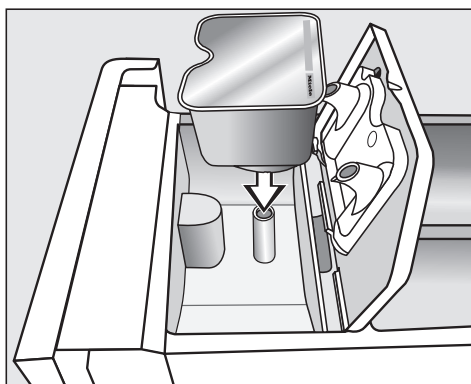

- Kapsulu pevne pritlačte.

4. Pridať prací prostriedok

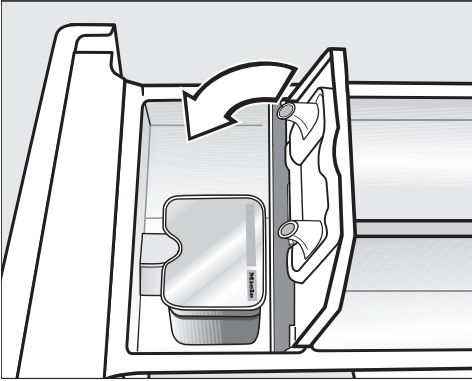

- Zatvorte veko a pevne ho zatlačte.
- Zatvorte zásuvku pre dávkovanie pracích prostriedkov.

Nasadením kapsule do zásuvky na dávkovanie pracích prostriedkov sa kapsula otvorí. Keď kapsulu opäť odstránite zo zásuvky nepoužitú, môže vytiecť.
Otvorenú kapsulu zlikvidujte.

Obsah kapsule príslušného druhu sa do programu prania pridáva v správnom okamžiku.

Pri dávkovaní kapsule nateká voda do komory ☼ výhradne cez kapsulu. Nepridávajte dodatočný avivážny prostriedok do komory ☼.

- Po skončení programu odstráňte prázdnu kapsulu.

Z technických dôvodov zostane v kapsule malé zvyškové množstvo vody.

Vypnutie / zmena dávkovania z kapsule



- Po vypnutí dávkovania z kapsule stlačte jasne svietiace senzorové tlačidlo.
- Pre zmenu dávkovania z kapsule stlačte jedno z ďalších senzorových tlačidiel pre dávkovanie z kapsule.

5. Spustiť program

Spustenie programu

- Stlačte pomaly blikajúce senzorové tlačidlo *štart/stop*.

Uzamknú sa dvierka a spustí sa program prania.

- Pokým bliká symbol  na ovládacom paneli, je možné dávkovať bielizeň.
- Keď symbol  konštantne svieti, sú dvierka pre zvyšný priebeh programu uzamknuté.

Pokiaľ ste predvolili čas štartu, tento sa odpočítava na ukazovateli času. Po uplynutí predvoľby štartu alebo ihneď po spustení programu sa na displeji zobrazí doba trvania programu.

Úspora energie

Po 10 minútach sa vypnú zobrazovacie prvky. Senzorové tlačidlo *štart/stop* pomaly bliká.

Zobrazovacie prvky môžete opäť zapnúť:

- Stlačte senzorové tlačidlo *štart/stop* (toto nemá vplyv na prebiehajúci program).

6. Koniec programu - vybrať bielizeň

Koniec programu

Na ukazovateli času sa zobrazuje 0:00. Na ovládacom paneli svieti ešte symbol . Dvierka sú zablokované v ochrane proti pokrčeniu.

- Stlačte senzorové tlačidlo *štart/stop*.

Dvierka sa odblokujú a symbol  na ovládacom paneli zhasne.



- Otvorte dvierka.
- Vyberte bielizeň.

Úspora energie

- 10 minút po začiatku ochrany voči pokrčeniu sa vypnú zobrazovacie prvky a pomaly bliká senzorové tlačidlo *štart/stop*.
- 15 minút po skončení ochrany voči pokrčeniu sa práčka úplne vypne a zruší sa zablokovanie dvierok.

Nevybraná bielizeň by sa pri ďalšom praní mohla zraziť, alebo by mohla zafarbiť inú bielizeň.

Vyberte z bubna všetky kusy bielizne.

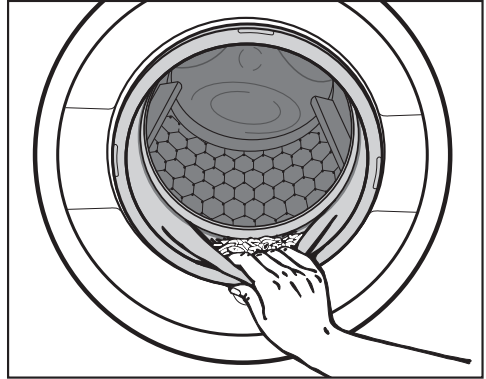

- Skontrolujte tesnenie na dvierkach, či na ňom nie sú cudzie telesá.



Tip: Dvierka nechajte pootvorené, aby mohol bubon schnúť.

- Otočte volič programov do polohy  a vypnite tým práčku.
- Ak ste použili kapsulu, použitú ju vyberte zo zásuvky na dávkovanie pracích prostriedkov.

Tip: Nechajte pootvorenú zásuvku pre dávkovanie pracích prostriedkov, aby mohla schnúť.

Odstredovanie

Počet otáčok záverečného odstredovania

Program	ot/min
bavlna 	1400
bavlna	1400
lahko ošetrovateľné	1200
jemná bielizeň	900
vlna 	1200*
košele	900
QuickPowerWash	1400
expres 20	1200
outdoor	900
impregnácia	1200
odčerpávanie/odstredovanie	1400
len plákanie/škrobenie	1200

Počet otáčok pri záverečnom odstredovaní

Pri zvolení programu sa na ovládacom paneli jasne rozsvieti senzorové tlačidlo s optimálnymi otáčkami pre program prania. Pri programoch prania, ktoré sú v tabuľke označené symbolom *, nezodpovedá optimálny počet otáčok maximálnemu počtu otáčok.

Zníženie otáčok je možné pri záverečnom odstredovaní.

Nie je však možné zvoliť vyšší počet otáčok, než je v tabuľke uvedený maximálny počet otáčok pri záverečnom odstredovaní.

Odstredovanie pri plákaní

Po hlavnom praní a medzi plákaniami sa bielizeň odstreduje. Pri znížení počtu otáčok pri záverečnom odstredovaní sa prípadne zníži aj počet otáčok pri plákaní. V programe *bavlna* prebehne pri otáčkach nižších ako 700 ot/min extra plákanie.

Zrušenie voľby záverečného odstredovania (stop plákanie)

- Stlačte senzorové tlačidlo  (stop plákanie).

Pri zastavení plákania ostane bielizeň po poslednom plákaní vo vode. Tým sa znižuje riziko pokrčenia, ak bielizeň nevyberiete z práčky bezprostredne po skončení programu.

Po skončení programu

Na ovládacom paneli svieti senzorové tlačidlo s optimálnymi otáčkami. Otáčky môžete zmeniť. Senzorové tlačidlo *štart/stop* pomaly bliká.

- Spustenie záverečného odstredovania:

Stlačte **jedenkrát** pomaly blikajúce senzorové tlačidlo *štart/stop*.

Prebehne záverečné odstredovanie.

- Ukončenie programu:

Stlačte **dvakrát** pomaly blikajúce senzorové tlačidlo *štart/stop*.

Odčerpá sa voda.

Zrušenie voľby odstredovania pri plákaní a záverečné odstredovanie

- Stlačte senzorové tlačidlo .

Po poslednom plákaní sa odčerpá voda a zapne sa ochrana proti pokrčeniu.

Pri tomto nastavení sa pri niektorých programoch vykonáva dodatočné plákanie.

Predvoľba štartu

Predvoľbou štartu môžete odložiť spustenie programu o 30 minút až maximálne 24 hodín. Takto môžete napríklad využívať výhodné nočné elektrické tarify.

Zvolenie predvoľby štartu

Predvoľbu štartu nie je možné zvoliť v programoch *odčerpávanie/odstreďovanie a impregnácia*.

- Zvoľte požadovaný program prania.
- Stlačte senzorové tlačidlo .

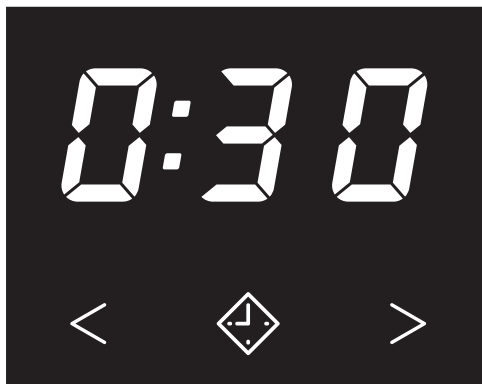

Senzorové tlačidlo  sa jasne rozsvieti.

- Stláčajte senzorové tlačidlo < alebo > toľko krát, kým nebude na ukazovateli času svietiť požadovaná predvoľba štartu.
- pri menej ako 10 hodinách sa čas predvoľby štartu mení v krokoch po 30 minútach
- pri viac ako 10 hodinách sa čas predvoľby štartu mení v krokoch po 1 hodine

Spustenie predvoľby štartu

- Stlačte pomaly blikajúce senzorové tlačidlo *štart/stop*.

Predvoľba štartu sa spustila a odpočítava sa na ukazovateli času.

Zmena spustenej predvoľby štartu

- Stlačte senzorové tlačidlo *štart/stop*.

Priebeh predvoľby štartu sa stornuje a na ovládacom paneli zhasne symbol .

- Stláčajte senzorové tlačidlo < alebo > toľko krát, kým nebude na ukazovateli času svietiť požadovaná predvoľba štartu.

- Stlačte pomaly blikajúce senzorové tlačidlo *štart/stop*.

Zrušenie spustenej predvoľby štartu

- Stlačte senzorové tlačidlo *štart/stop*.

Priebeh predvoľby štartu sa stornuje a na ovládacom paneli zhasne symbol .

- Stlačte jasne svietiace senzorové tlačidlo .

Predvoľba štartu sa zruší a zhasne senzorové tlačidlo . Na ukazovateli času sa objaví doba trvania programu.

- Stlačte pomaly blikajúce senzorové tlačidlo *štart/stop* pre spustenie pracieho programu SmartStart.

Prehľad programov

bavlna <input type="checkbox"/>		60 °C – 40 °C	maximálne 8,0 kg
textília	normálne znečistená bavlnená bielizeň		
tip	<ul style="list-style-type: none"> – Tieto nastavenia sú pre pranie bavlnenej bielizne najúčinnnejšie čo sa týka spotreby energie a vody. – Pri nastavení 60 °C je dosiahnutá teplota prania nižšia ako 60 °C, výkon prania zodpovedá programu bavlna 60 °C. 		
Pokyn pre skúšobné ústavy:			
Skúšobné programy podľa EN 60456 a energetickej účinnosti podľa smernice 1061/2010			
bavlna		90 °C až studená	maximálne 8,0 kg
textília	Tričká, spodná bielizeň, prestieranie atď., textílie z bavlny, ľanu alebo zmesové tkaniny		
tip	<p>Teplota prania 60 °C/40 °C sa líši od teplôt prania programu <i>bavlna</i> <input type="checkbox"/> 60 °C/40 °C:</p> <ul style="list-style-type: none"> – kratšími dobami trvania programov – dlhšími dobami pôsobenia teploty – vyššou spotrebou energie <p>Pri obzvlášť vysokých hygienických požiadavkách zvolte nastavenie teploty 60 °C alebo vyššie.</p>		
ľahko ošetrovatelné		60 °C až studená	maximálne 3,5 kg
textília	Textílie so syntetickými vláknami, zmesové tkaniny alebo ľahko ošetrovatelná česaná bavlna		
tip	Pri textíliách náchylných na pokrčenie znížte počet otáčok pri záverečnom odstredovaní.		

Prehľad programov

jemná bielizeň		40 °C až studená	maximálne 2,0 kg
textília	Pre citlivé textílie zo syntetických vlákien, zmesové tkaniny, viskóza Záclony, ktoré výrobca deklaruje ako vhodné pre pranie v práčke.		
tip	<ul style="list-style-type: none"> – Jemný prach v záclonách si často vyžaduje program s predpraním. – Pri textíliách citlivých na pokrčenie znížte otáčky odstreďovania. 		
vlna 		40 °C až studená	maximálne 2,0 kg
textília	Textílie z vlny alebo s prímiesami vlny		
tip	Pri textíliách náchylných na pokrčenie znížte počet otáčok pri záverečnom odstreďovaní.		
košele		60 °C až studená	maximálne 2,0 kg
textília	Košele a blúzky z bavlny a zmesovej tkaniny		
tip	<ul style="list-style-type: none"> – Goliere a manžety podľa znečistenia vopred ošetríte. – Na košele a blúzky z hodvábu používajte program <i>jemná bielizeň</i>. 		
QuickPowerWash		60 °C – 40 °C	maximálne 4,0 kg
textília	Pre mierne alebo normálne znečistené textílie, ktoré sa perú aj v programe <i>bavlna</i> .		
tip	Bielizeň sa vyperie obzvlášť rýchlo a dôkladne vďaka špeciálnemu prevlhčeniu a špeciálnemu rytmu prania.		
expres 20		40 °C až studená	maximálne 3,5 kg
textília	Textílie z bavlny, ktoré boli málo nosené alebo sú len minimálne znečistené		
tip	Extra funkcia <i>krátky</i> sa automaticky aktivuje.		

Prehľad programov

outdoor		40 °C až studená	maximálne 2,5 kg
textílie	Funkčné textílie ako outdoorové bundy a nohavice s membránami ako Gore-Tex®, SYMPATEX®, WINDSTOPPER® atď.		
tip	<ul style="list-style-type: none"> – Zapnite suché zipsy a zipsy. – Nepoužívajte avivážny prostriedok. – V prípade potreby môžete outdoorové textílie dodatočne ošetriť v programe <i>impregnácia</i>. Impregnácia sa neodporúča po každom praní. 		
impregnácia		40 °C	maximálne 2,5 kg
textílie	Na dodatočné oštiepenie textílií z mikrovlákiem, lyžiarskeho oblečenia alebo prestierania z prevažne syntetických vlákien, aby sa dosiahol účinok odpuďzovania vody a nečistôt		
tip	<ul style="list-style-type: none"> – Textílie by mali byť čerstvo vyprané a odstredenú alebo usušenú. – Na dosiahnutie optimálneho účinku by malo nasledovať tepelné oštiepenie. To možno vykonať usušením v sušičke bielizne alebo vyžehlením. 		
odčerpávanie/odstredovanie			–
tip	<ul style="list-style-type: none"> – Len čerpanie: nastavte počet otáčok na . – Dávajte pozor na nastavený počet otáčok. 		
len plákanie/škrobenie		maximálne 7,0 kg	
textílie	<ul style="list-style-type: none"> – Na vyplákanie ručne pranych textílií – Obrusy, servítky, pracovné odevy, ktoré je nutné naškrobiť 		
tip	<ul style="list-style-type: none"> – Pri textíliách náchylných na pokrčenie znížte počet otáčok pri záverečnom odstredovaní. – Bielizeň, ktorá sa má naškrobiť by mala byť čerstvo vypraná, ale bez aviváže. – Zvlášť dobré vyplákanie s dvomi plákami dosiahnete aktiváciou extra funkcie <i>voda plus</i>. 		

Extra funkcie

Pracie programy môžete doplniť extra funkciami.

Zvolenie alebo zrušenie zvolených extra funkcií sa vykonáva príslušnými senzorovými tlačidlami v ovládacom poli.

krátký

voda +

předepření

namáčení

- Stlačte senzorové tlačidlo požadovanej extra funkcie.

Príslušné tlačidlo sa jasne rozsvieti.

Nie všetky extra funkcie je možné zvoliť u všetkých programov.

Pre program prania neprípustné extra funkcie nesvietia tlmene a nie je možné ich aktivovať stlačením.

Krátky

Pre mierne znečistené textilie bez viditeľných škvŕn.

Skráti sa doba prania.

Viac vody

Zvýši sa hladina vody pri praní a pri plákaní v programe „*len plákanie/škrobenie*“ prebehne druhé plákanie.

Pre senzorové tlačidlo *voda plus* môžete zvoliť iné funkcie, tak ako je to popísané v kapitole „Programovacie funkcie“.

Predpranie

Na odstránenie väčšieho množstva špiny ako napr. prachu alebo piesku.

Namáčanie

Pre obzvlášť silne znečistené textilie so škvŕnami s obsahom bielkovín.

- Dobu námáčania môžete zvoliť od 30 minút do 2 hodín v 30-minútových krokoch.
- Z výroby je nastavených 30 minút.

Programovanie je popísané v kapitole „Programovacie funkcie“, odstavec „Namáčanie“.

K programom je možné zvoliť nasledujúce extra funkcie

Pri programoch, ktoré tu **nie sú** uvedené, nie je možné zvoliť žiadnu z týchto extra funkcií.























	Krátky	Viac vody	predpranie	Namáčanie
bavlna 	X	X	X	X
bavlna	X	X	X	X
ľahko ošetrovateľné	X	X	X	X
jemná bielizeň	X	X	X	X
košele	X	X	X	X
QuickPowerWash	-	X	-	-
expres 20	X ¹⁾	-	-	-
outdoor	X	X	X	X
len plákanie/škrobenie	-	X	-	-

X = voliteľné

¹⁾ = voľbu možno zrušiť

- = nie je možné zvoliť

Priebeh programu

	hlavné pranie		plákanie		odstreďovanie
	hladina vody	rytmus prania	hladina vody	cykly plákania	
bavlna 		Ⓐ		2-5 ²⁾³⁾	✓
bavlna		Ⓐ		2-5 ¹⁾²⁾³⁾	✓
ľahko ošetrovatelné		Ⓑ		2-4 ²⁾³⁾	✓
jemná bielizeň		Ⓒ		2-4 ²⁾³⁾	✓
vlna 		Ⓔ		2	✓
košele		Ⓒ		3-4 ³⁾	✓
QuickPowerWash		Ⓐ		2	✓
expres 20		Ⓐ		1	✓
outdoor		Ⓒ		3-4 ³⁾	✓
impregnácia	–	Ⓑ		1	✓
odčerpávanie/odstreďovanie	–	–	–	–	✓
len plákanie/škrobenie		Ⓑ		0-1 ⁵⁾	✓

Legenda je uvedená na nasledujúcej strane.

 = nízka hladina vody

 = stredná hladina vody

 = vysoká hladina vody

Ⓐ = intenzívny rytmus

Ⓑ = normálny rytmus

Ⓒ = citlivý rytmus

Ⓔ = rytmus ručného prania

✓ = vykonáva sa

- = nevykonáva sa

Práčka má plne elektronickú riadiacu jednotku s množstevnou automatikou. Práčka si sama určí potrebnú spotrebu vody a to v závislosti od množstva a saviosti naplnenej bielizne.

Tu uvedené priebehy programov sa vzťahujú vždy na základný program pri maximálnom naplnení.

Údaj o priebehu programu Vašej práčky Vás počas programu prania neustále informuje o práve dosiahnutom úseku programu.

Zvláštnosti v priebehu programu

Ochrana proti pokrčeniu:

Bubon sa po skončení programu pohybuje ešte po dobu 30 minút, aby sa zabránilo pokrčeniu bielizne.

Výnimka: V programe *vlna*  sa nevykonáva ochrana proti pokrčeniu. Práčku môžete kedykoľvek otvoriť.

¹⁾ Od zvolenej teploty vyššej ako 60 °C prebiehajú 2 plákania. Pri zvolenej teplote nižšej ako 60 °C prebiehajú 3 plákania.

²⁾ Extra plákanie sa vykonáva pri:

- pri prived'kom penení v bubne
- otáčkach záverečného odstredovania nižších ako 700 ot/min

³⁾ Extra plákanie sa vykonáva pri:

- Zvolenie extra funkcie vody, keď bola v programovacích funkciách aktivovaná voľba *U2* alebo *U3*.

⁵⁾ Extra plákanie prebehne pri:

- voľbe extra funkcie *viacej vody*.

Priebeh programu

PowerWash 2.0

Spoločnosť Miele vyvinutý prací postup PowerWash 2.0 sa používa pri malých a stredných množstvách náplne v nasledujúcich pracích programoch:

- bavlna
- ľahko ošetrovateľné
- košele

Princíp funkcie



Pri bežných pracích postupoch sa perie s väčším množstvom vody, než môže nasať bielizeň. Toto celkové množstvo vody sa musí ohriať.

Pri PowerWash 2.0 pracích postupoch sa perie len s málo s väčším množstvom vody, než môže nasať bielizeň. Voda, ktorá nie je viazaná v bielizni ohrieva bubon a je opäť striekaná do bielizne. Tým sa zníži spotreba energie.

Aktivácia

Na začiatku pracieho programu zistí práčka množstvo náplne. PowerWash 2.0 sa aktivuje automaticky, keď sú splnené tieto podmienky:

- malé až stredné množstvo naplnenia
- zvolená teplota nesmie prekročiť 60 °C.

- zvolené otáčky záverečného odstreďovania nesmú byť menej ako 600 U/min.
- pri dávkovaní z kapsule nebolo aktivované senzorové tlačidlo  ani senzorové tlačidlo .

Postup PowerWash 2.0 sa neaktivuje pri zvolení niektorých extra funkcií (napr. predpranie, viac vody).

Zvláštnosti

– fáza prevlhčenia

Na začiatku programu prania práčka niekoľkokrát odstreďuje. Pri odstreďovaní je odstredená voda opäť striekaná do bielizne, aby sa dosiahlo jej optimálne prevlhčenie.

Na konci fázy prevlhčenia sa nastaví optimálna hladina vody. Práčka popripade odčerpá vodu a pridá trochu čerstvej vody.

– zvuky vo fáze vyhrievania

Počas zahrievania bielizne a bubna môže dochádzať k nezvyčajným zvukom (bublaniu).

Zmena programu

Po spustení programu nie je možná jeho zmena.

Ak chcete zmeniť program, musíte vykonať stornovanie programu.

Stornovanie programu

Program prania môžete kedykoľvek po spustení stornovať.

- Stláčajte senzorové tlačidlo *štart/stop* tak dlho, pokým sa na ukazovateli času neobjaví 0:00.

Odčerpá sa voda. Akonáhle zhasne symbol  na ovládacom poli, program je stornovaný.

- Otvorte dvierka.

Zvolenie nového programu po stornovaní programu

- Zatvorte dvierka.
- Skontrolujte, či je ešte prací prostriedok v zásuvke pre dávkovanie pracích prostriedkov. Ak už prací prostriedok nie je k dispozícii, doplňte ho.
- Otočte volič programov na požadovaný program a spustíte ho senzorovým tlačidlom *štart/stop*.

Vybratie bielizne pre stornovanie programu

Ak chcete bielizeň vybrať mokrá bez odstreďovania:

- Otvorte dvierka.
- Vyberte bielizeň.

Keď chcete bielizeň vybrať odstredenú (vlhkú):

- Otvorte dvierka.
- Zatvorte dvierka.
- Otočte volič programov do polohy *odčerpávanie/odstreďovanie*.

Tip: Dbajte na počet otáčok.

Prerušenie programu

- Otočte volič programov do polohy . Práčka sa vypne.
- Pre pokračovanie: otočte volič programov do polohy pracieho programu, ktorý je spustený.

Tip: Keď sa na ukazovateli času objaví -0-, je volič programov v chybnnej polohe.

Zmena priebehu programu

Doplnenie/odobratie bielizne

Doplnenie alebo odobratie bielizne je možné len na začiatku pracieho programu, pokým bliká na ovládacom paneli symbol .

- Stlačte krátko tlačidlo *štart/stop*.

Program prania sa pozastaví a odblokujú sa dvierka.

- Otvorte dvierka.
- Doplníte bielizeň, alebo odoberte požadované kusy bielizne.
- Zatvorte dvierka.
- Stlačte senzorové tlačidlo *štart/stop*.

Program prania pokračuje.

Symbole ošetrovania

Pranie	
Počet stupňov uvedených na vaničke udáva maximálnu teplotu, na ktorej sa odev môže prať.	
	bežné mechanické namáhanie
	šetrné mechanické namáhanie
	veľmi šetrné mechanické namáhanie
	ručné pranie
	neprať

Príklady voľby programu

Program	Symbole ošetrovania
bavlna	
ľahko ošetrovateľné	
jemná bielizeň	
vlna	
expres 20	

Sušenie	
Bodky udávajú teplotu	
	normálna teplota
	znížená teplota
	nevhodné pre sušičku

Žehlenie & mangľovanie	
Bodky označujú teplotné oblasti	
	cca 200 °C
	cca 150 °C
	cca 110 °C
Žehlenie s parou môže spôsobiť nevratné škody	
	nežehliť/nemangľovať

Profesionálne čistenie	
	Čistenie s chemickými rozpúšťadlami. Písmená predstavujú chemické prostriedky.
	mokrú čistenie
	nečistiť chemicky

Bielenie	
	prípustný každý oxidačný bieliaci prostriedok
	prípustný len bieliaci prostriedok na báze kyselíka
	nebieliť

Pracie prostriedky

Správny prací prostriedok

Môžete používať všetky pracie prostriedky, ktoré sú vhodné pre práčky pre domácnosť. Pokyny na použitie a dávkovanie sú na obale pracieho prostriedku.

Dávkovanie závisí od:

- stupňa znečistenia bielizne
- množstva bielizne
- tvrdosť vody
Ak nepoznáte rozmedzie tvrdosti, informujte sa u Vášho vodárenského podniku.

Zmäkčovač vody

Pri rozmedzí tvrdosti vody II a III môžete pridať zmäkčovač vody, aby ste ušetrili prací prostriedok. Správne dávkovanie je uvedené na obale. Naplňte najprv prací prostriedok a potom zmäkčovač.

Prací prostriedok môžete potom dávkovať ako pre rozmedzie vody I.

Tvrdosti vody

Rozmedzie tvrdosti	Celková tvrdosť v mmol/l	Nemecká tvrdosť °d
mäkká (I)	0 – 1,5	0 – 8,4
stredná (II)	1,5 – 2,5	8,4 – 14
tvrdá (III)	viac ako 2,5	viac ako 14

Pomoc pri dávkovaní

Na dávkovanie pracieho prostriedku používajte dávkovače (dávkovaciú nádobu) od výrobcu pracích prostriedkov, obzvlášť pri dávkovaní tekutých pracích prostriedkov.

Náhradné náplne

Pri nákupe pracích prostriedkov využijte pokiaľ možno náhradné náplne, čím prispievate k zníženiu množstva obalového odpadu.

Pracie prostriedky na ošetrovanie bielizne

Aviváže

poskytujú textíliám mäkkosť a znižujú statický náboj pri strojovom sušení.

Tužidlá

sú syntetické škrobiace prostriedky a poskytujú textíliám pevnejší tvar.

Škrob

poskytuje textíliám pevnosť a plnosť.

Doporučenie k Miele pracím prostriedkom

Pracie prostriedky Miele boli špeciálne vyvinuté pre práčky Miele. Miele pracie prostriedky si môžete objednať cez internet na adrese www.miele-shop.com, alebo si ich môžete zakúpiť u servisnej služby Miele alebo u Vášho špecializovaného predajcu Miele.

	Miele UltraWhite	Miele UltraColor	Miele Cap 	Miele Cap 	Miele Cap 
bavlna 	✓	✓	-	Ⓕ	Ⓗ
bavlna	✓	✓	-	Ⓕ	Ⓗ
ľahko ošetrovateľné	-	✓	-	Ⓕ	Ⓗ
jemná bielizeň	-	✓	Ⓐ, Ⓑ, Ⓒ	Ⓕ	-
vlna 	-	-	Ⓓ, Ⓔ	-	-
košele	✓	✓	-	Ⓕ	Ⓗ
QuickPowerWash	✓	✓	-	-	-
expres 20	-	✓	-	Ⓕ	-
outdoor	-	-	Ⓒ	-	-
impregnácia	-	-	-	Ⓖ	-
len plákanie/škrobenie	-/-	-/-	-/-	Ⓕ/-	-/-

- ✓ doporučuje sa
- nedoporučuje sa



- Ⓐ šport
Ⓑ páperie
Ⓒ outdoor
Ⓓ WoolCare

- Ⓔ SilkCare
Ⓕ avivážny prostriedok
Ⓖ impregnácia
Ⓗ Booster

Pracie prostriedky

Odporúčanie k pracím prostriedkom podľa nariadenia (EU) Nr. 1015/2010

Odporúčanie platí pre teplotné oblasti podľa popisu v kapitole „Prehľad programov“.

	univerzálny	na farebnú bielizeň	na jemnú bielizeň a vlnu	špeciálny
	prací prostriedok			
bavlna 	✓	✓	-	-
bavlna	✓	✓	-	-
ľahko ošetrovateľné	-	✓	-	-
jemná bielizeň	-	-	✓	-
vlna 	-	-	✓	✓
košele	✓	✓	-	-
QuickPowerWash	✓	✓	-	-
expres 20	-	✓ ¹⁾	-	-
outdoor	-	-	✓	✓

✓ doporučuje sa

- nedoporučuje sa

1) tekuté pracie prostriedky

2) práškový prací prostriedok

Aviváž, tuženie alebo škrobenie tekutým škrobom na konci programu prania

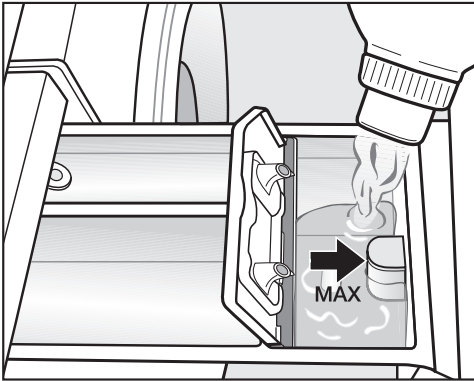

- Aviváž, tužidlo alebo tekutý škrob dávajte do komory ☼, alebo vložte príslušnú kapsulu. **Dbajte na maximálnu výšku naplnenia.**

S posledným plákaním sa prostriedok vypláchne. Na konci pracieho programu zostane v komore ☼ malé množstvo zvyškovej vody.

Škrob môže spôsobiť zalepenie násosky.

Po niekoľkých automatických škrobeniach vyčistite zásuvku pre dávkovanie pracích prostriedkov a hlavne násosku.

Samostatná aviváž, tuženie alebo škrobenie

Škrob musíte pripraviť podľa popisu na obale.

Tip: Pri aviváži aktivujte extra funkciu *viacej vody*.

- Aviváž dajte do komory ☼ alebo nasadte kapsulu.
- Tekutý škrob alebo tužidlo dajte do komory ☼ a práškový alebo hustý tekutý škrob alebo tužidlo do komory ☾.
- Zvoľte program *len plákanie/škrobenie*.
- Ak je potrebné, upravte otáčky odstreďovania.
- Pri použití pracej kapsule aktivujte senzorové tlačidlo *kapsula* ☐.
- Stlačte tlačidlo *start/stop*.

Odfarbovanie/farbenie

⚠ Poškodenia odfarbovacími prostriedkami.

Odfarbovacie prostriedky spôsobujú koróziu v práčke.

V práčke nepoužívajte žiadne odfarbovacie prostriedky.

Farbenie v práčke je povolené iba v bežných medziach na domáce účely. Soľ používaná pri farbení napadá pri dlhodobom používaní nehrdzavejúcu oceľ. Prísne dodržiavajte pokyny výrobcu farbiaceho prostriedku.

Pri farbení zvoľte bezpodmienečne extra funkciu *viacej vody*.

Čistenie a ošetrovanie

Čistenie bubna (hygiena info)

Pri praní s nízkymi teplotami a/alebo te-
kutými pracími prostriedkami hrozí
nebezpečenstvo tvorby choroboplod-
ných zárodkov a zápachu v práčke. Vy-
čistite práčku pomocou programu *bavl-
na 90 °C*. Mali by ste to vykonať najne-
skoršie vtedy, keď sa rozsvieti kontrolka
⊕.

Čistenie pláštá a panela

⚠ Nebezpečenstvo úrazu sieťovým
napätím.

Vypnutá práčka je pod sieťovým na-
pätím.

Pred čistením a údržbou vyťahnite
zástrčku zo zásuvky.

⚠ Poškodenia vniknutou vodou.

Prúd vody sa môže pod tlakom dostať
do práčky a poškodiť súčiastky.

Práčku nestriekajte prúdom vody.

- Plášť a panel čistite slabým čistiacim
prostriedkom alebo mydlovou vodou
a oboje osušte mäkkou handričkou.
- Bubon čistite vhodným čistiacim
prostriedkom na nerez.

⚠ Poškodenie čistiacimi prostried-
kami.

Čistiace prostriedky obsahujúce roz-
púšťadlá, drhnúce prostriedky, čis-
tiace prostriedky na sklo alebo uni-
verzálne čistiace prostriedky môžu
poškodiť povrchy z umelej hmoty a
iné diely.

Nepoužívajte žiadne z týchto čis-
tiacich prostriedkov.

Vytiahnite zásuvku na dáv- kovanie pracích prostriedkov

Používanie nízkych teplôt prania a te-
kutých pracích prostriedkov podporuje
rozmnožovanie choroboplodných
zárodkov v zásuvke pre dávkovanie
pracích prostriedkov.

- Z hygienických dôvodov by ste mali
zásuvku na dávkovanie pracích pros-
triedkov pravidelne čistiť.

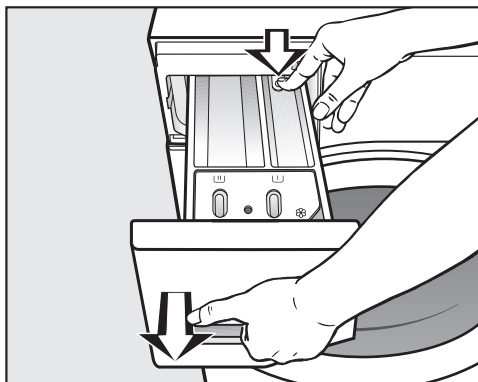

- Vytiahnite zásuvku pre dávkovanie
pracích prostriedkov až na doraz, za-
tlačte odisťovací gombík a zásuvku
vyberte.
- Vyčistite zásuvku na dávkovanie
pracích prostriedkov teplou vodou.

Čistenie násosky a kanálika

Tekutý škrob spôsobuje zalepenie. Po niekoľkých použitíach tekutého škrobu vyčistite násosku obzvlášť dôkladne.

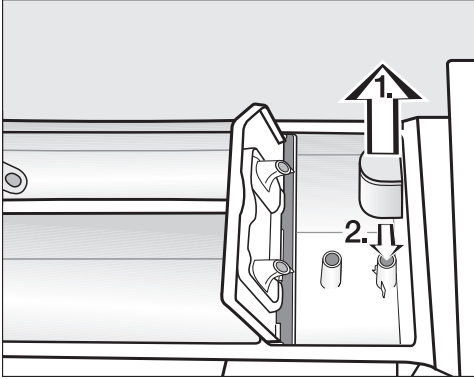

■ Čistenie násosky.

1. Vytiahnite násosku z komory  a vyčistite ju pod tečúcou vodou. Vyčistite aj rúrku, na ktorú sa násoska nasaďuje.
2. Násosku opäť nasadte.

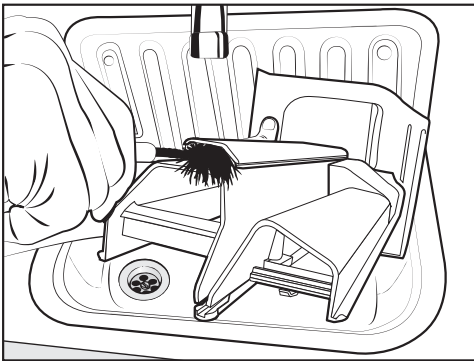

- Vyčistite kanálik na avivážny prostriedok teplou vodou a kefkou.

Čistenie priestoru pre zásuvku na dávkovanie pracích prostriedkov

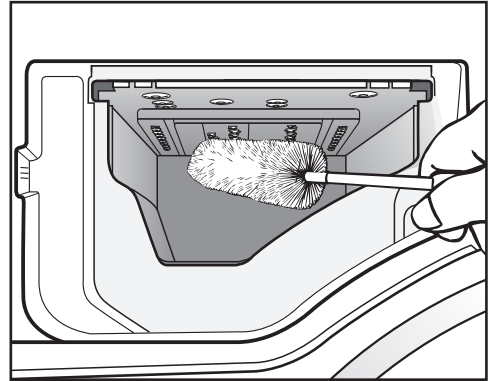

- Pomocou kefky na fľaše odstráňte zvyšky pracích prostriedkov a usadeniny vodného kameňa z vyplachovacích trysiek zásuvky pre dávkovanie pracích prostriedkov.
- Opäť nasadte zásuvku na dávkovanie pracích prostriedkov.

Tip: Nechajte pootvorenú zásuvku pre dávkovanie pracích prostriedkov, aby mohla schnúť.

Čistenie a ošetrovanie

Čistenie sitka prívodu vody

Práčka má na ochranu prívodného ventilu vody dve sitká. Tieto sitká by sa mali kontrolovať približne raz za šesť mesiacov. Pri častých prerušeníach dodávky vody môže byť tento interval kratší.

Čistenie sitka v prívodnej hadici

- Zatvorte vodovodný kohútik.
- Odskrutkujte prívodnú hadicu z vodovodného kohútika.

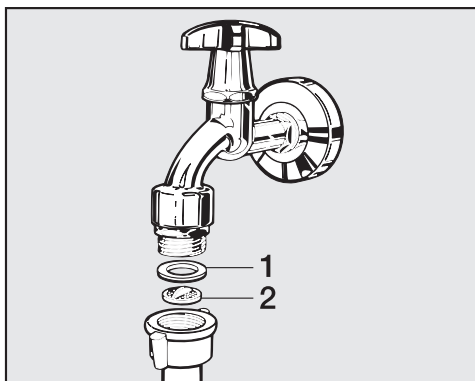

- Vytiahnite gumové tesnenie **1** z koncovky.
- Špicatými kliešťami uchopte krčok plastového sitka **2** a sitko vytiahnite.
- Vyčistite sitko.
- Spätná montáž sa vykonáva v opačnom poradí.

Čistenie sitka vo vstupnom hrdle prívodného ventilu vody

- Kliešťami opatrne odskrutkujte plastovú maticu s rebrovaním zo vstupného hrdla.

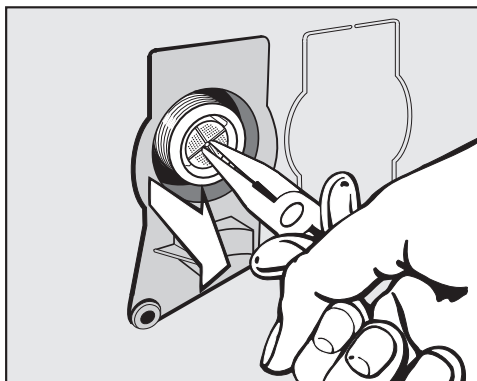

- Špicatými kliešťami vytiahnite sitko za krčok.
- Vyčistite sitko.
- Spätná montáž sa vykonáva v opačnom poradí.

Ochranné sitká musíte po vyčistení opäť nasadiť.

- Pevne naskrutkujte objímku na vodovodný kohútik.
- Otvorte vodovodný kohútik.

Dbajte na to, aby z objímky nevytekala voda. Objímku pevne dotiahnite.

Väčšinu porúch a chýb, ku ktorým môže dôjsť počas bežnej prevádzky, môžete odstrániť aj sami. V mnohých prípadoch môžete ušetriť čas a peniaze, pretože nemusíte volať servisnú službu.



Nasledovné tabuľky vám majú pomôcť nájsť príčinu poruchy alebo chyby a odstrániť ich.

Nedá sa spustiť žiaden prací program

Problém	Príčina a odstránenie
Ovládací panel zostane tmavý.	Práčka je bez prúdu. <ul style="list-style-type: none">■ Skontrolujte, či je zastrčená sieťová zástrčka.■ Skontrolujte, či je v poriadku poistka.
	Práčka sa automaticky vypla z dôvodu úspory elektrickej energie. <ul style="list-style-type: none">■ Práčku opäť zapnite otočením voliča programov.
Na ukazovateli času sa striedavo zobrazuje F a 34	Nie sú správne zavreté dvierka. Nezaklapol zámok dvierok. <ul style="list-style-type: none">■ Zatvorte znovu dvierka.■ Spusťte program opäť. Ak sa chybové hlásenie objaví znovu, zavolajte servisnú službu.

Čo robiť, keď ...

Storno programu a na ovládacom paneli svieti kontrolka chyby

Problém	Príčina a odstránenie
Svieti kontrolka chyby  , na ukazovateli času sa zobrazuje striedavo F a I0 a zaznie bzučiak.	<p>Je zatvorený alebo obmedzený prívod vody.</p> <ul style="list-style-type: none">■ Skontrolujte, či je dostatočne otvorený vodovodný kohútik.■ Skontrolujte, či nie je zalomená prívodná hadica.■ Skontrolujte, či nie je príliš nízky tlak vody. <p>Je upchané sitko v prívode vody.</p> <ul style="list-style-type: none">■ Vyčistite sitko.
Svieti kontrolka chyby  , na ukazovateli času sa zobrazuje striedavo F a II a zaznie bzučiak.	<p>Je upchaný alebo obmedzený odtok vody. Je príliš vysoko umiestnená vypúšťacia hadica.</p> <ul style="list-style-type: none">■ Vyčistite filter pracieho roztoku a vypúšťacie čerpadlo.■ Maximálna výtlačná výška je 1 m.
Svieti kontrolka chyby  , na ukazovateli času sa zobrazuje striedavo F a I3B a zaznie bzučiak.	<p>Zareagoval systém ochrany pred škodami spôsobenými vodou.</p> <ul style="list-style-type: none">■ Zavrite vodovodný kohútik.■ Zavolajte servisnú službu.
Na ukazovateli času sa striedavo zobrazuje F a XXX a znie bzučiak.	<p>Vyskytla sa porucha.</p> <ul style="list-style-type: none">■ Odpojte práčku od elektrickej siete vytiahnutím sieťovej zástrčky zo zásuvky alebo vypnutím ističa domovej inštalácie.■ Skôr ako práčku opäť pripojíte k elektrickej sieti, počkajte minimálne 2 minúty.■ Opäť zapnite práčku.■ Spustite program znovu. <p>Ak sa chybové hlásenie objaví znovu, zavolajte servisnú službu.</p>

Symbol na ukazovateli času počas priebehu programu

	Príčina a odstránenie
- - svieti	<p>Po spustení programu bol volič programov otočený do inej polohy.</p> <ul style="list-style-type: none"> ■ Otočte volič programov do pôvodnej polohy.
	<p>Program bol stornovaný.</p> <ul style="list-style-type: none"> ■ Otvorte dvierka. ■ Zatvorte dvierka.

Na konci programu svieti na ovládacom paneli kontrolka



Problém	Príčina a odstránenie
Svieti kontrolka ☹.	<p>Pri praní sa vytvorilo príliš veľa peny.</p> <ul style="list-style-type: none"> ■ Pri ďalšom praní dávajte menej pracieho prostriedku a dbajte na pokyny dávkovania na obale pracieho prostriedku.
Svieti kontrolka ⚠.	<p>Dlhšiu dobu nebol spustený žiadny program prania s teplotou nad 60 °C.</p> <ul style="list-style-type: none"> ■ Aby sa v práčke nevytvárali choroboplodné zárodky a zápachy spustíte program <i>bavlna 90 °C</i> s čistiacim prostriedkom Miele alebo s univerzálnym práškovým pracím prostriedkom.

Čo robiť, keď ...

Všeobecné problémy s práčkou

Problém	Príčina a odstránenie
Práčka zapácha.	<p>Nevšimli ste si kontrolku . Dlhšiu dobu nebol spustený žiadny program prania s teplotou nad 60 °C.</p> <ul style="list-style-type: none">■ Aby sa v práčke nevytvárali choroboplodné zárodky a zápachy spustíte program <i>bavlna 90 °C</i> s čistiacim prostriedkom Miele alebo s univerzálnym práškovým pracím prostriedkom. <p>Po praní neboli zatvorené dvierka a zásuvka pre dávkovanie pracích prostriedkov.</p> <ul style="list-style-type: none">■ Nechajte pootvorené dvierka a zásuvku pre dávkovanie pracích prostriedkov, aby mohli schnúť.
Počas odstreďovania práčka nestojí pokojne.	<p>Nohy prístroja nestoja rovnomerne a nie sú zaistené.</p> <ul style="list-style-type: none">■ Vyrovnajte práčku, aby stála stabilne a zaistite nohy prístroja.
Práčka neodstredila bielizeň ako obvykle a bielizeň je ešte mokrá.	<p>Pri záverečnom odstreďovaní bola zameraná veľká nevyváženosť a automaticky sa znížil počet otáčok.</p> <ul style="list-style-type: none">■ Do bubna dávajte vždy veľké i malé kusy bielizne, aby ste dosiahli lepšie rozloženie.
Výskyt neobvyklých zvukov čerpadla.	<p>Nejedná sa o chybu! Srkavé zvuky na začiatku a na konci čerpania sú normálne.</p>
V zásuvke pracích prostriedkov ostávajú väčšie zvyšky pracích prostriedkov.	<p>Prietokový tlak vody je nedostatočný.</p> <ul style="list-style-type: none">■ Vyčistite sitko v prívode vody.■ Zvoľte prípadne možnosť <i>viacej vody</i>. <p>Práškové pracie prostriedky majú v spojení so zmäčkovadlami sklon k lepeniu.</p> <ul style="list-style-type: none">■ Vyčistite zásuvku pracích prostriedkov a v budúcnosti dávajte do priehradky najprv prací prostriedok a potom zmäčkovadlo.

Všeobecné problémy s práčkou

Problém	Príčina a odstránenie
Aviváž sa nevyplachuje úplne alebo v komore  ostáva priveľa vody.	Násoska nie je správne nasadená alebo je upchaná. <ul style="list-style-type: none"> ■ Vyčistite násosku, viď kapitolu „Čistenie a ošetrovanie“, odstavec „Čistenie zásuvky pracích prostriedkov“.
Na konci programu sa v kapsule ešte nachádza voda.	Je upchaná vypúšťacia trubička v zásuvke na dávkovanie pracích prostriedkov, na ktorú sa nasadzuje kapsula. <ul style="list-style-type: none"> ■ Vyčistite trubičku.
	Nejedná sa o chybu! Z technických dôvodov zostane v kapsule malé zvyškové množstvo vody.
V priehradke na avivážny prostriedok vedľa kapsule stojí voda.	Nebolo aktivované senzorové tlačidlo <i>kapsula</i>  , alebo po poslednom praní nebola vybratá prázdna kapsula. <ul style="list-style-type: none"> ■ Pri ďalšom vkladaní kapsule dbajte na to, aby ste aktivovali senzorové tlačidlo <i>kapsula</i> . ■ Po každom praní vyberte a zlikvidujte kapsulu.
	Je upchaná vypúšťacia trubička v zásuvke na dávkovanie pracích prostriedkov, na ktorú sa nasadzuje kapsula. <ul style="list-style-type: none"> ■ Vyčistite trubičku.

Čo robiť, keď ...

Neuspokojivý výsledok prania

Problém	Príčina a odstránenie
Pri použití tekutého pracieho prostriedku nie je bielizeň čistá.	<p>Tekuté pracie prostriedky neobsahujú bieliadlá. Škvrný od ovocia, kávy alebo čaju sa nedajú vždy odstrániť.</p> <ul style="list-style-type: none">■ Používajte práškové pracie prostriedky obsahujúce bieliadlá.■ Použite príslušnú kapsulu alebo naplňte komoru  soľou na škvrnny.■ Nikdy nedávajte do zásuvky pracích prostriedkov spoločne tekutý prací prostriedok a soľ na škvrnny.
Na vypranej bielizni ostávajú šedé elastické zvyšky.	<p>Dávkovanie pracieho prostriedku bolo nedostatočné. Bielizeň bola silne znečistená masťou (oleje, mydlo).</p> <ul style="list-style-type: none">■ Pri takto znečistenej bielizni pridajte buď viac pracieho prostriedku, alebo použite tekutý prací prostriedok.■ Pred ďalším praním spustíte program prania s teplotou 60 °C s tekutým pracím prostriedkom bez bielizne.
Na vypraných tmavých textíliách sú biele zvyšky podobné pracímu prostriedku.	<p>Prací prostriedok obsahuje vo vode nerozpustné zložky (zeolity) na zmäkčenie vody. Tieto sa zachytili na textíliách.</p> <ul style="list-style-type: none">■ Pokúste sa po uschnutí zvyšky odstrániť kefkou.■ Tmavé textílie perte v budúcnosti pracími prostriedkami bez zeolítov. Tekuté pracie prostriedky neobsahujú väčšinou žiadne zeolity.■ Textílie perte pomocou programu <i>tmavé/jeans</i>.

Dvierka sa nedajú otvoriť

Problém	Príčina a odstránenie
<p>Počas prania sa nedajú otvoriť dvierka.</p>	<p>Počas prania je uzamknutý bubon.</p> <ul style="list-style-type: none"> ■ Stlačte senzorové tlačidlo <i>start/stop</i> a prerušte program. <p>Program sa preruší, dvierka sa odblokujú a môžete ich otvoriť.</p> <hr/> <p>V bubne je voda a práčka ju nemôže odčerpať.</p> <ul style="list-style-type: none"> ■ Vyčistite filter pracieho roztoku a vypúšťacie čerpadlo podľa popisu v odstavci „Otvorenie dvierok pri upchanom odtoku a/alebo výpadku prúdu“.
<p>Po stornovaní programu sa na ukazovateli času zobrazujú blikajúce čiarky <i>... .</i></p>	<p>Z dôvodu ochrany pred obarením sa dvierka nedajú otvoriť pri teplote pracieho roztoku nad 55 °C.</p> <ul style="list-style-type: none"> ■ Počkajte pokým neklesne teplota v bubni a nezhasnú blikajúce čiarky na ukazovateli času.
<p>Na ukazovateli času sa striedavo zobrazuje <i>F</i> a <i>35</i></p>	<p>Je zablokovaný zámok dvierok.</p> <ul style="list-style-type: none"> ■ Zavolajte servisnú službu.

Čo robiť, keď ...

Otvorenie dvierok pri upchanom odtoku a/alebo výpadku prúdu.

- Vypnite práčku.

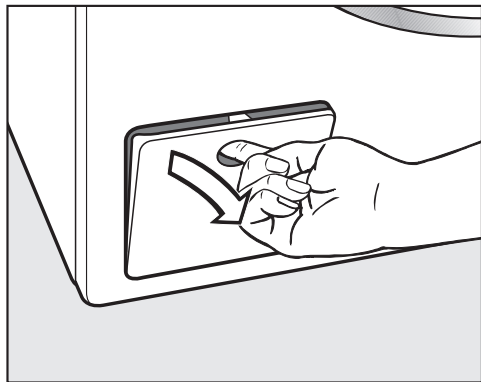

- Otvorte kryt vypúšťacieho čerpadla.

Upchaný odtok

Keď je upchaný odtok, môže sa v práčke nachádzať väčšie množstvo vody.

! Nebezpečenstvo oparenia horúcim pracím roztokom.

Ak ste predtým prali na vysokej teplote, je vytekajúci prací roztok horúci. Prací roztok vypúšťajte opatrne.

Postup vyprázdnenia

Filtre pracieho roztoku nevyskrutkujte celé.

- Postavte pod kryt nejakú nádobu, na pr. univerzálny plech na pečenie.

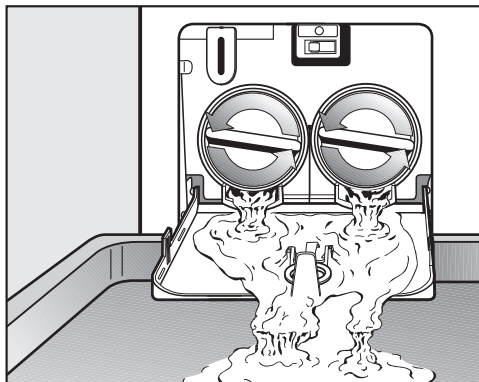

- Pomalým otáčaním uvoľňujte filtre pracieho roztoku, pokiaľ nebude vytekať voda.
- Filtre pracieho roztoku opäť zaskrutkujte, aby ste prerušili vypúšťanie vody.

Keď už nevyteká voda:

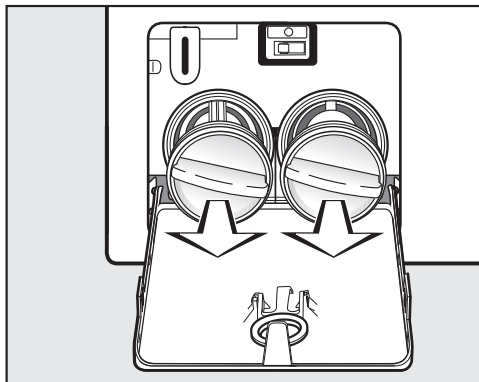

- Vyskrutkujte opäť celé filtre pracieho roztoku.

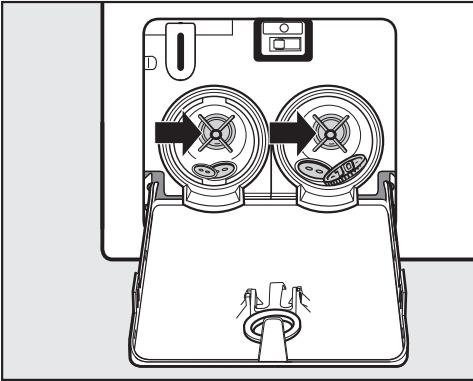

- Filtre pracieho roztoku dôkladne vyčistite.
- Skontrolujte, či sa dá ľahko otáčať lopatkami vypúšťacieho čerpadla a prípadne odstráňte cudzie predmety (gombíky, mince a pod.) a vnútro vyčistite.

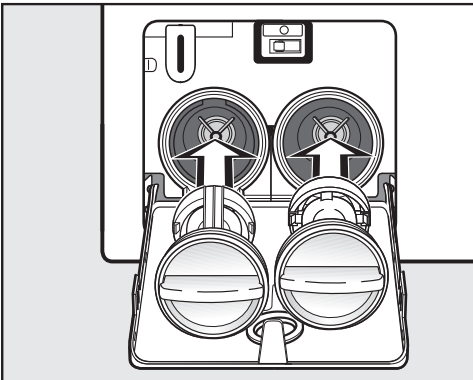

- Nasadte opäť správne filtre pracieho roztoku (vpravo a vľavo) a pevne ich zaskrutkujte.
- Zatvorte kryt vypúšťacieho čerpadla.

⚠ Škody vzniknuté vytekajúcou vodou

Ak filtre pracieho roztoku znovu nezasadíte a nezaskrutkujete, z automatickej práčky bude vytekať voda. Nasadte opäť filtre pracieho roztoku a pevne ich zaskrutkujte.

Otvorenie dvierok

⚠ Nebezpečenstvo poranenia otáčajúcim sa bubnom.

Pri siahnutí do stále sa točiaceho bubna hrozí značné nebezpečenstvo poranenia.

Pred vyberaním bielizne sa vždy presvedčte, či bubon stojí.

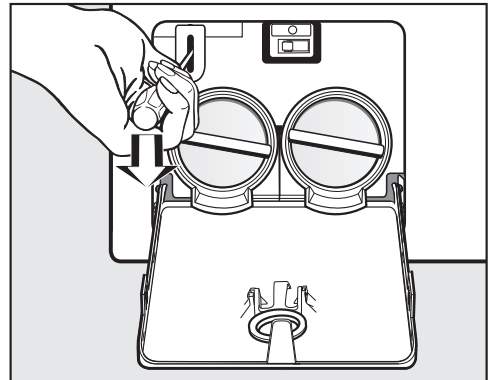

- Pomocou skrutkovača odblokujte dvierka.
- Otvorte dvierka.

Servisná služba

Kontakt pri poruchách

Pri poruchách, ktoré neviete sami odstrániť informujte Vášho špecializovaného predajcu Miele alebo servisnú službu Miele.

Telefónne číslo servisnej služby Miele nájdete na konci tohto dokumentu.

Servisná služba bude potrebovať označenie modelu a výrobné číslo. Obidva údaje nájdete na typovom štítku.

Typový štítok nájdete pri otvorených dvierkach nad sklom dvierok.

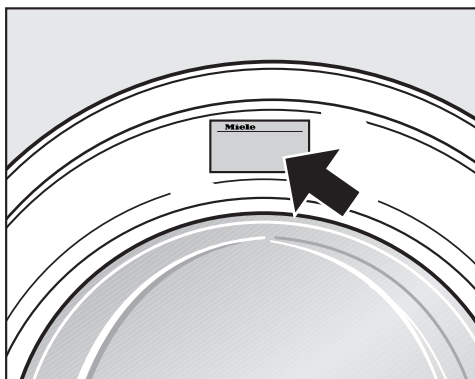

Príslušenstvo na dokúpenie

Pre túto práčku obdržíte príslušenstvo k dokúpeniu u špecializovaného predajcu Miele alebo u servisnej služby Miele.

Záruka

Záručná doba je 2 roky.

Ďalšie informácie nájdete na dodaných záručných podmienkach.

Čelný pohľad

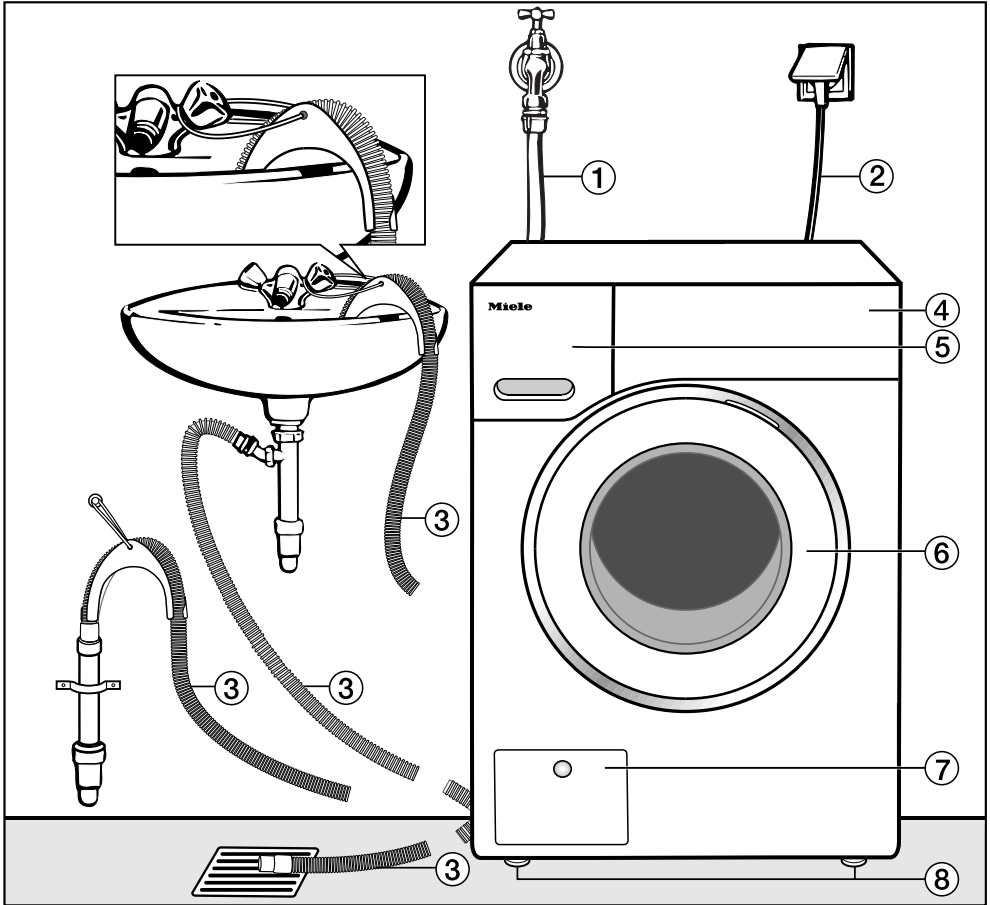

- ① prívodná hadica (tlakuvzdorná do 7.000 kPa)
- ② elektrické pripojenie
- ③ vypúšťacia hadica s kolénom (odnímateľným) s možnosťou vedenia odtoku vody
- ④ ovládací panel

- ⑤ zásuvka na dávkovanie pracích prostriedkov
- ⑥ dvierka
- ⑦ kryt pre filter pracieho roztoku, vypúšťacie čerpadlo a núdzové otvorenie dvierok
- ⑧ štyri výškovo nastaviteľné nohy

Umiestnenie a pripojenie

Zadný pohľad

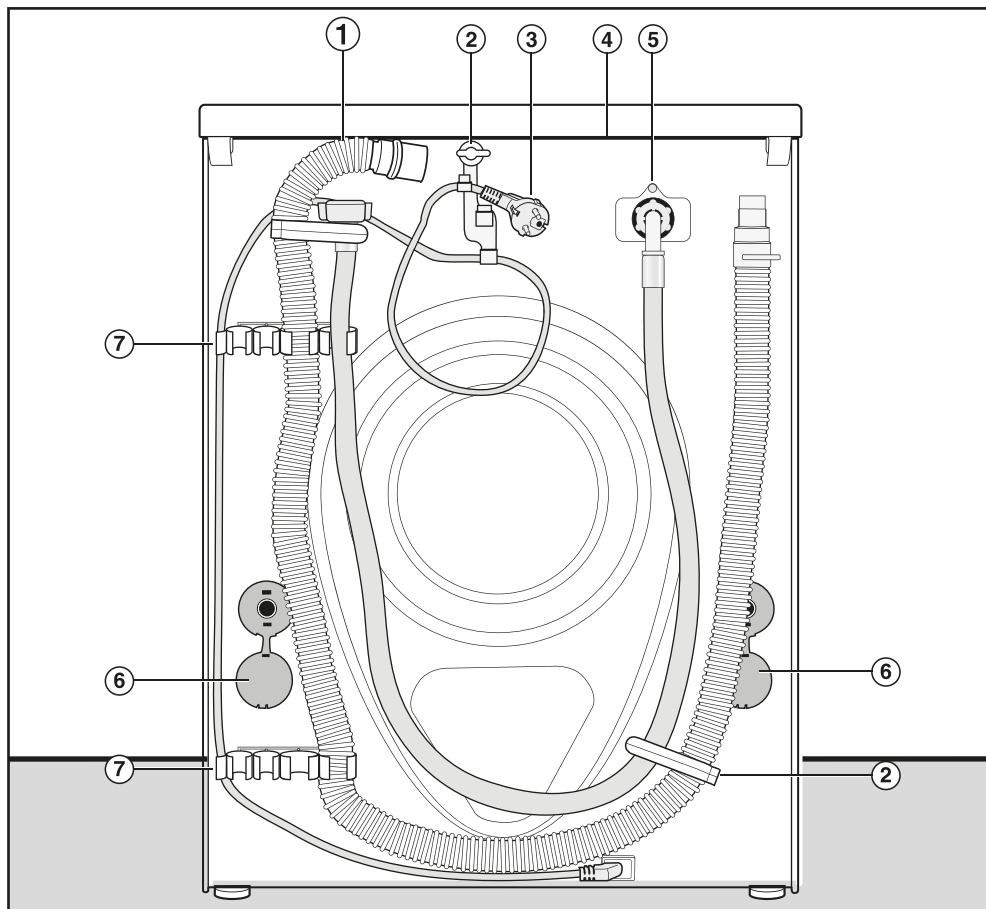

- ① vypúšťacia hadica
- ② prepravny držiak pre prírodnú a vypúšťaciu hadicu a elektrický kábel
- ③ elektrické pripojenie
- ④ presah hornej dosky s možnosťou uchopenia na prepravu
- ⑤ prírodná hadica (tlakuvzdorná do 7.000 kPa)
- ⑥ otočné poistky s prepravými tyčami
- ⑦ prepravné držiaky pre prírodnú a vypúšťaciu hadicu a držiak pre odobratú prepravnu poistku

Plocha pre umiestnenie

Ako plocha pre umiestnenie je najvhodnejšia betónová podlaha. Tá sa oproti podlahe z drevených trávov alebo „mäkkej“ podlahe pri odstredovaní zriedkakedy začne chvieť.

Majte na pamäti:

- Postavte práčku zvisle a stabilne.
- Neumiestňujte práčku na mäkké podlahové krytiny, pretože by počas odstredovania vibrovali.

Pri umiestnení na podlahe z drevených trávov:

- Postavte práčku na drevotriekovú dosku (najmenej 59 x 52 x 3 cm). Doska by mala byť zoskrutkovaná s čo najviac trávami, nikdy nie ale len s doskami podlahy.

Tip: Umiestnite práčku pokiaľ možno do rohu miestnosti. Tam je stabilita každej podlahy najväčšia.

! Nebezpečenstvo poranenia nezaistenou práčkou.

Keď je práčka umiestnená na sokli v mieste inštalácie (betónový alebo murovaný základ), musíte ju zaistiť voči pádu.

Práčku zaistíte upevňovacím uholníkom (MTS upevnenie na podlahe) (obdržateľné v špecializovaných predajniach Miele alebo u servisnej služby Miele).

Presun práčky na miesto inštalácie

! Nebezpečenstvo poranenia hornej dosky, ktorá nie je riadne osadená.

Zadné upevnenie hornej dosky môže v dôsledku vonkajších podmienok oslabnúť. Pri prenášaní a môže doska odtrhnúť.

Pred prenášaním skontrolujte presah hornej dosky, či je pevne usadený.

- Práčku prenášajte za predné nohy a zadný presah hornej dosky.

Odstránenie prepravných poistiek

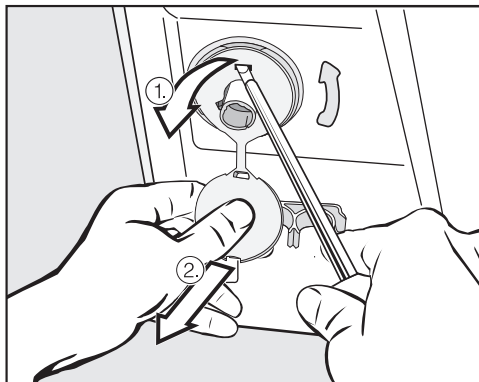

- Odstráňte ľavú a pravú otočnú poistku.

1. Zatiahnite za nasadenú záslepku prepravnej poistky a
2. pomocou skrutkovača uvoľnite horný a spodný prídržný hák.

Umiestnenie a pripojenie

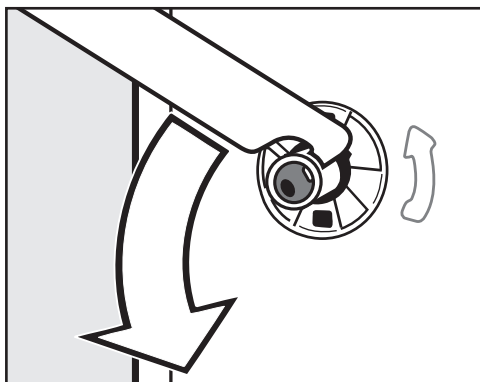

- Priloženým plochým kľúčom otočte ľavú prepravnú tyč o 90° a



- Otočte pravú prepravnú tyč o 90° a

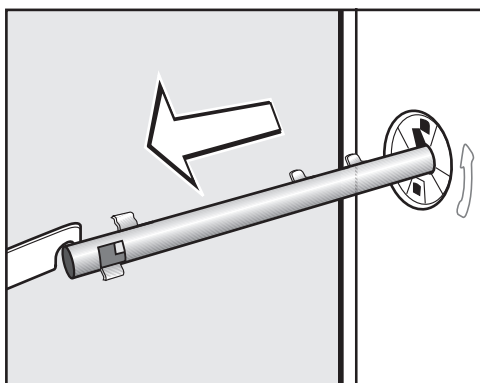

- prepravnú tyč vytiahnite.

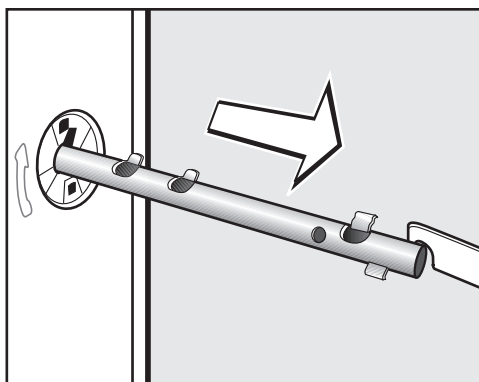

- prepravnú tyč vytiahnite.

Umiestnenie a pripojenie

! Nebezpečenstvo poranenia na ostrých hranách.

Ak nie sú uzatvorené otvory, hrozí pri siahnutí do nich nebezpečenstvo poranenia.

Uzatvorte otvory po vybranej prepravnej poistke.

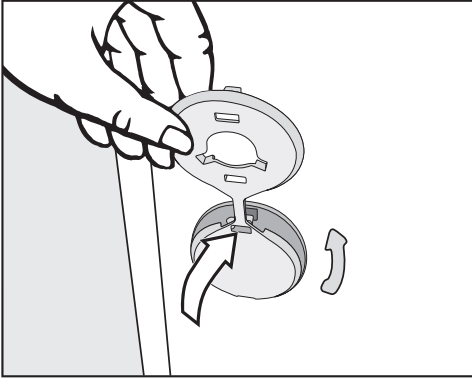

- Uzavrite otvory zátkami.

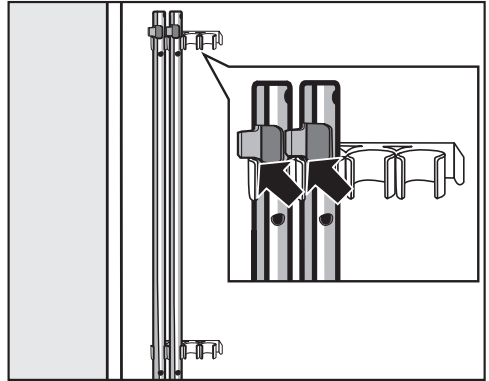

- Upevnite prepravné tyče na zadnú stenu práčky. Dbajte na to, aby bol horný prídržný hák nad držiakom.

! Poškodenia chybnou prepravou.

Pri preprave bez prepravnej poistky sa práčka môže poškodiť.

Prepravné poistky si ponechajte.

Pred prepravou práčky (napr. pri sťahovaní) prepravnú poistku opäť namontujte.

Montáž prepravnej poistky

Montáž prepravnej poistky prebieha v opačnom poradí.

Umiestnenie a pripojenie

Vyrovnanie

Aby bol zabezpečený bezporuchový chod, musí práčka stáť zvisle a rovnomerne na všetkých štyroch nohách.

Neodborné umiestnenie zvyšuje spotrebu vody a energie a práčka sa môže pohybovať po podlahe.

Vyskrutkovanie a zaistenie nožičky

Práčka sa vyrovnáva štyrmi skrutkovaateľnými nožičkami. V stave dodania sú všetky štyri nožičky zaskrutkované.

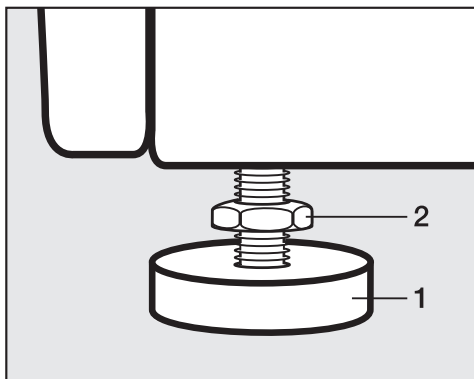

- Priloženým plochým kľúčom povoľte kontramaticu **2** v smere hodinových ručičiek. Kontramaticu **2** vyskrutkujte spolu s nožičkou **1**.

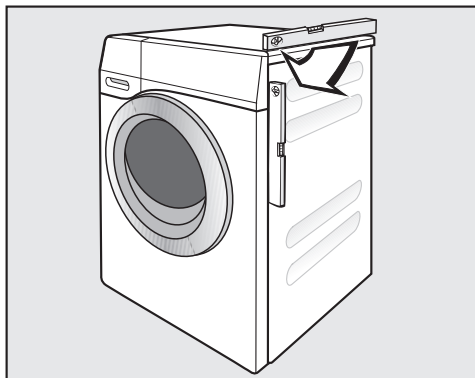

- Vodováhou skontrolujte, či práčka stojí zvisle.
- Kliešťami na vodné čerpadlo pridržte nožičku **1**. Plochým kľúčom opäť pevne priskrutkujte kontramaticu **2** proti plášťu.

⚠ Škody v dôsledku chybne vycentrovanej práčky.

Pri nezakontrovaných nohách hrozí, že sa práčka bude pohybovať.

Pevne naskrutkujte všetky štyri kontramaticy na plášť. Taktiež skontrolujte nohy, ktoré ste pri vyrovnávaní nevyskrutkovali.

Zabudovanie pod pracovnú dosku

 Nebezpečenstvo úrazu elektrickým prúdom pri odkrytých kábloch. Pri odmontovanej vrchnej doske je možný dotyk s časťami pod prúdom. Nedemontujte vrchnú dosku práčky.

Túto práčku možno kompletne (s horným krytom) zasunúť pod pracovnú dosku, pokiaľ je pracovná doska v dostatočnej výške.

Vežové usporiadanie práčky a sušičky

Práčku je možné usporiadať do veže spolu so sušičkou Miele. Na to je nutná montážna súprava* (WTV).

Diely označené * dostať v špecializovaných obchodoch Miele alebo u servisnej služby Miele.

Majte na pamäti:

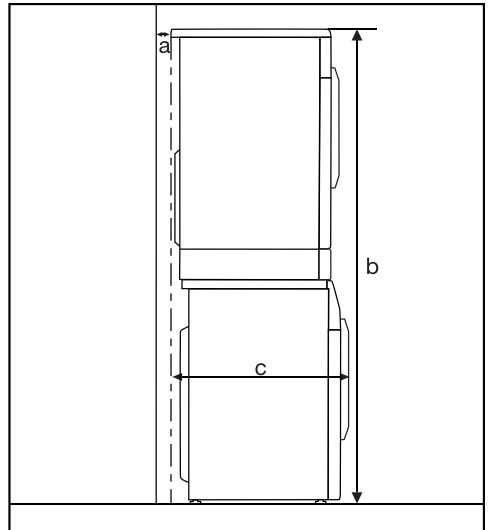

a = minimálne 2 cm

b = WTV jednoduchá : 172 cm
WTV so zásuvkou: 181 cm

c = 68 cm

Umiestnenie a pripojenie

System ochrany proti poškodeniu vodou

Ochranný systém Miele zaručuje širokú ochranu pred škodami spôsobenými vodou z práčky.

System sa skladá najmä z nasledujúcich častí:

- prívodnej hadice
- elektroniky a ochrany proti vytečeniu a vytopeniu
- vypúšťacej hadice

Prívodná hadica

- ochrana proti prasknutiu hadice

Prívodná hadica má deštrukčný tlak viac ako 7.000 kPa.

Elektronika a plášť prístroja

- spodná vaňa: Voda vytekajúca z dôvodu netesnosti práčky sa zachytí v spodnej vani. Pomocou plavákového spínača sa zavrú ventily v prívide vody. Ďalší prítok vody je zablokovaný; odčerpá sa voda nachádzajúca sa v pracovnej vani.
- ochrana proti vytopeniu: Týmto sa zabráni vytopeniu z dôvodu nekontrolovaného prítoku vody. Ak stúpne hladina vody nad určitú hranicu, zapne sa vypúšťacie čerpadlo a voda sa kontrolovane odčerpá.

Vypúšťacia hadica

Vypúšťacia hadica je zabezpečená od-vzdušňovacím systémom. Tým sa zabráni, aby automatická práčka bola na-prázdno.

Prívod vody

Práčka môže byť pripojená na potrubie pitnej vody aj bez obmedzovača spätného toku, pretože je skonštruovaná podľa platných noriem DIN.

Prietokový tlak musí mať minimálne 100 kPa a nesmie prekročiť pretlak 1 000 kPa. Ak je pretlak vyšší ako 1 000 kPa, je nutné zabudovať redukčný tlakový ventil.

Na pripojenie je potrebný $\frac{3}{4}$ "-vodovodný kohútik. Ak takýto nie je k dispozícii, potom musí práčku k potrubiu s pitnou vodou pripojiť len kvalifikovaný inštalatér.

Skrutkové spojenie je pod tlakom vody v potrubí.

Skontrolujte preto pomalým otvorením vodovodného kohútika, či je pripojenie tesné. Opravte prípadne usadenie tesnenia a závit.

Práčka nie je vhodná na pripojenie na teplú vodu.

Nepripájajte práčku na prípoj teplej vody.

Údržba

V prípade výmeny používajte len originál Miele hadice s tlakom viac ako 7 000 kPa.

 Škody spôsobené nečistotami vo vode.

Práčka má na ochranu ventilu prívodu vody sitko vo voľnom konci prívodnej hadice a sitko vo vstupnom hrdle.

Neodstraňujte tieto dva sitká na nečistoty.

Príslušenstvo-predĺženie hadice

Ako príslušenstvo je u špecializovaného predajcu Miele alebo u servisnej služby Miele dostať hadice s dĺžkou 2,5 m alebo 4,0 m.

Umiestnenie a pripojenie

Odtok vody

Prací roztok sa odčerpáva vypúšťacím čerpadlom s výtlačnou výškou 1 m. Hadica musí byť nainštalovaná bez zalomenia, aby nebol obmedzený odtok vody.

V prípade potreby je možné hadicu predĺžiť až na 5 m. Príslušenstvo dostať v špecializovaných obchodoch Miele alebo u servisnej služby Miele.

Pre výtlačné výšky nad 1 m (max. do 1,8 m výtlačnej výšky) je v špecializovaných obchodoch alebo u servisnej služby Miele možné dokúpiť výmenné vypúšťacie čerpadlo.

Pri výtlačnej výške 1,8 m je možné hadicu predĺžiť až ja 2,5 m. Príslušenstvo dostať v špecializovaných obchodoch Miele alebo u servisnej služby Miele.

Možnosti odtoku vody:

1. Zavesenie do umývadla alebo výlevky:

Majte na pamäti:

- Hadicu zaistíte proti vypadnutiu!
- Ak sa voda odčerpáva do umývadla, musí byť zaistený jej rýchly odtok. Inak hrozí nebezpečenstvo, že voda pretečie alebo sa časť odčerpanej vody nasaje späť do práčky.

2. Napojenie na umelohmotnú odpadovú rúru s gumovou vsuvkou (sifón nie je bezpodmienečne nutný).

3. Odtok do podlahovej výpuste (kanála).

4. Napojenie na umývadlo s umelohmotnou závitovou spojkou.

Majte na pamäti:

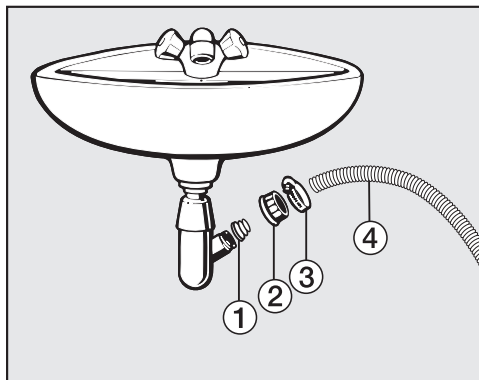

① adaptér

② prevlečená matica umývadla

③ hadicová objímka

④ koniec hadice

■ Nainštalujte na sifón umývadla adaptér ① s prevlečenou maticou umývadla ②.

■ Koniec hadice ④ nasadte na adaptér ①.

■ Skrutkovačom utiahnite pevne hadicovú objímku ③ hneď za umývadlovou prevlečnou maticou.

Elektrické pripojenie

Práčka je sériovo vybavená „zástrčkou“ na pripojenie do zásuvky s ochranným kontaktom.

 Nebezpečenstvo požiaru prehriatím.

Prevádzka práčky na viacnásobných zásuvkách a predlžovacích káblov môže spôsobiť preťaženie káblov.

Z bezpečnostných dôvodov nepoužívajte rozbočovacie viacnásobné zásuvky a predlžovacie káble.



Práčku umiestnite tak, aby bola zásuvka voľne prístupná.

Elektrická inštalácia musí byť v súlade s príslušnými normami!

Poškodený pripojovací kábel môže byť nahradený len špeciálnym káblom rovnakého typu (dostať u servisnej služby Miele). Z bezpečnostných dôvodov môže výmenu vykonať len kvalifikovaný autorizovaný odborník, alebo servisná služba Miele.

O menovitom príkone a príslušnom istení informuje typový štítok. Porovnajte údaje na typovom štítku s parametrami elektrickej siete.

Údaje o spotrebe

		náplň	energia	voda	doba trvania	zvyšková vlhkosť
		kg	kWh	liter	hod.:min.	%
bavlna  *	60 °C	8,0	0,85	51	2:59	53
	60 °C	4,0	0,65	42	2:59	53
	40 °C	4,0	0,45	42	2:59	53
bavlna	90 °C	8,0	2,40	54	2:29	53
	60 °C	8,0	1,50	54	2:29	53
	60 °C	4,0	1,10	52	2:19	53
	40 °C	8,0	1,30	64	2:39	53
	20 °C	8,0	0,55	64	2:39	53
ľahko ošetrovatelné	30 °C	3,5	0,45	60	1:59	30
jemná bielizeň	30 °C	2,0	0,20	35	1:09	–
vlňa 	30 °C	2,0	0,23	35	0:38	–
QuickPowerWash	40 °C	4,0	0,64	36	0:59	–
expres 20 ¹⁾	40 °C	3,5	0,34	30	0:20	–
košele	60 °C	2,0	0,60	40	1:31	–

1) aktivovaná funkcia extra krátky

Pokyn pre porovnávacie skúšky

*Skúšobný program podľa EN 60456 a energetickej účinnosti podľa nariadenia 1061/2010

Údaje o spotrebe sa môžu odchyľovať od tu uvedených hodnôt podľa tlaku vody, tvrdosti vody, teploty napúšťanej vody, teploty v miestnosti, druhu bielizne, množstva bielizne, kolísania sieťového napätia a zvolených volieb.

Technické údaje

výška	850 mm
šírka	596 mm
hĺbka	636 mm
hĺbka pri otvorených dvierkach	1054 mm
výška na zabudovanie	850 mm
šírka na zabudovanie	600 mm
hmotnosť	cca 100 kg
množstvo náplne	7 kg suchá bielizeň
pripojovacie napätie	viď typový štítok
menovitý príkon	viď typový štítok
istenie	viď typový štítok
údaje o spotrebe	viď kapitola Údaje o spotrebe
minimálny hydraulický tlak vody	100 kPa (1 bar)
maximálny hydraulický tlak vody	1.000 kPa (10 bar)
dĺžka prívodnej hadice	1,60 m
dĺžka vypúšťacej hadice	1,50 m
dĺžka pripojovacieho kábla	2,00 m
maximálna výtlačná výška	1,00 m
maximálna výtlačná dĺžka	5,00 m
LED svetlo emitujúce diódy	trieda 1
udelené skúšobné značky	viď typový štítok

Technické údaje

Informačný list pre práčky pre domácnosť

podľa delegovaného nariadenia EÚ č. 1061/2010

MIELE	
Identifikačný kód modelu	WDD 330 SpeedCare 1400
Menovitá kapacita ¹	8,0 kg
trieda energetickej účinnosti	
A+++ (najvyššia účinnosť) až D (najnižšia účinnosť)	A+++
ročná spotreba energie (AE _e) ²	156 kWh/rok
Spotreba energie pre štandardný program pre bavlnu pri 60°C pri plnom naplnení	0,84 kWh
Spotreba energie pre štandardný program pre bavlnu pri 60°C pri čiastočnom naplnení	0,83 kWh
Spotreba energie pre štandardný program pre bavlnu pri 40°C pri čiastočnom naplnení	0,34 kWh
Vážený príkon v režime vypnutia (P _o)	0,30 W
Vážený príkon v režime ponechania v zapnutom stave (P)	0,30 W
Vážená ročná spotreba vody (AW _e) ³	10.120 l/rok
Trieda efektívnosti odstredovania	
A (najvyššia efektívnosť) až G (najnižšia efektívnosť)	B
Maximálna rýchlosť odstredovania ⁴	1.400 U/min
Zvyšný obsah vlhkosti ⁴	53 %
Štandardný program, na ktorý sa vzťahujú informácie uvedené na štítku a v opise výrobku ⁵	Bavlna 60/40 so šípkou
Dĺžka štandardného programu	
Štandardný program „pre bavlnu pri 60°C“ pri plnom naplnení	179 min
Štandardný program „pre bavlnu pri 60°C“ pri čiastočnom naplnení	179 min
Štandardný program „pre bavlnu pri 40°C“ pri čiastočnom naplnení	179 min
Čas trvania režimu ponechania v zapnutom stave (T ₁) ⁶	15 min
Úroveň vydávaného hluku prenášaného vzduchom	
Pranie ⁷	50 dB(A) re 1 pW
Odstredovanie ⁷	74 dB(A) re 1 pW
Prístroj určený na zabudovanie	-
Počas pracieho cyklu z tohto výrobku neunikajú ióny striebra.	

- áno, existuje

¹ V kg bavlny pre štandardný program pre bavlnu pri 60 °C pri plnom naplnení alebo štandardný program pre bavlnu pri 40 °C pri plnom naplnení, podľa toho, ktorá hodnota je nižšia.

- 2 Na základe 220 štandardných pracích cyklov pre programy pre bavlnu pri 60 °C a 40 °C pri plnom a čiastočnom naplnení, a spotreba režimov s nízkou spotrebou energie. Skutočná spotreba energie bude závisieť od toho, ako sa bude spotrebič používať.
- 3 Na základe 220 štandardných pracích cyklov pre programy pre bavlnu pri 60 °C a 40 °C pri plnom a čiastočnom naplnení. Skutočná spotreba vody bude závisieť od toho, ako sa bude spotrebič používať.
- 4 Pre štandardný program pre bavlnu pri 60 °C pri plnom naplnení alebo štandardný program pre bavlnu pri 40 °C pri čiastočnom naplnení, podľa toho, ktorá hodnota je nižšia, a zvyšný obsah vlhkosti dosiahnutý pre štandardný program pre bavlnu pri 60 °C pri plnom naplnení alebo štandardný program pre bavlnu pri 40 °C pri čiastočnom naplnení, podľa toho, ktorá hodnota je vyššia.
- 5 Tieto programy sú vhodné na pranie bežne zašpinenej bavlnenej bielizne, a že sú to najefektívnejšie programy, pokiaľ ide o kombinovanú spotrebu energie a vody.
- 6 ak je práčka pre domácnosť vybavená systémom riadenia spotreby elektrickej energie
- 7 pre štandardný program pre bavlnu pri 60 °C pri plnom naplnení

Programovacie funkcie

Pomocou programovacích funkcií môžete prispôbiť elektroniku práčky meniacim sa požiadavkám. Programovacie funkcie môžete kedykoľvek meniť.

Programovanie prebieha vo 8 krokoch (1, 2, 3 ... 8) pomocou sensorových tlačidiel.

Vstup do úrovne programovania

Predpoklad:

- Práčka je zapnutá (volič programov je na programe prania).
- Dvierka práčky sú otvorené.

1 Stlačte sensorové tlačidlo *start/stop* a počas krokov 2–3 ich držte stlačené.

2 Zatvorte dvierka práčky.

Počkajte pokým sensorové tlačidlo *start/stop* nebude trvalo svietiť ...

3 ... a potom sensorové tlačidlo *start/stop* pustite.

Na ukazovateli času sa asi po 4 sekundách rozsvieti *P13*

Zrušenie a navolenie programovacej funkcie

Na ukazovateli času sa zobrazuje číslo programovacej funkcie pomocou *P* v kombinácii s číslom: napr. *P13*.

4 Stlačením sensorového tlačidla > alebo < zvolte postupne príslušnú ďalšiu alebo predchádzajúcu funkciu:

programovacie funkcie	
<i>P13</i>	tón tlačidiel
<i>P14</i>	PIN kód
<i>P22</i>	vypínanie ovládacieho panela
<i>P24</i>	memory
<i>P26</i>	dodatočná doba predprania bavlny
<i>P27</i>	doba námáčania
<i>P28</i>	šetriaci chod
<i>P29</i>	zníženie teploty
<i>P30</i>	Viac vody
<i>P31</i>	hladina pre viac vody
<i>P32</i>	maximálna hladina pri plákaní
<i>P33</i>	ochladzovanie pracieho roztoku
<i>P34</i>	ochrana proti pokrčeniu
<i>P52</i>	tlmený jas svetelných polí

5 Potvrďte zvolenú programovaciu funkciu sensorovým tlačidlom *start/stop*.

Zpracovanie a uloženie programovacej funkcie

Programovaciu funkciu môžete zapnúť alebo vypnúť, alebo zvoliť rôzne voľby.

- 6 Stlačením sensorového tlačidla > alebo < zapnete alebo vypnete, alebo zvolíte niektorú voľbu:

programovacia funkcia	možná voľba					
	-00	-01	-02	-03	-04	-05 - -07
	P13	X	O	X		
P14	O	X				
P22	X	O				
P24	O	X				
P26	O	X	X	X		
P27		O	X	X	X	
P28	O	X				
P29	O	X				
P30		O	X	X		
P31		O	X	X	X	
P32	O	X				
P33	O	X				
P34	X	O				
P62		X	X	O	X	X

X = voliteľné

O = nastavenie z výroby

- 7 Potvrďte voľbu sensorovým tlačidlom *start/stop*.

Teraz opäť svieti číslo programovacej funkcie: napr. P13.

Opustenie úrovne programovania

- 8 Otočte volič programov na .

Naprogramovanie je trvalo uložené v pamäti. Kedykoľvek ho môžete opäť zmeniť.

P13 tón tlačidiel

Dotyk sensorových tlačidiel sa potvrdzuje akustickým signálom.

Voľba

-00 = tón tlačidiel je vypnutý

-01 = tón tlačidiel je zapnutý (**nastavenie z výroby**)

Programovacie funkcie

P14 PIN kód

PIN kód chráni Vašu práčku pred používáním cudzími osobami.

Pri aktivovanom PIN kóde musíte po zapnutí zadať PIN kód, aby ste mohli práčku obsluhovať.

Voľba

-00 = PIN kód je vypnutý (**nastavenie z výroby**)

-01 = PIN kód je zapnutý

Obsluha práčky s PIN kódom

Kód je **125** nie je možné ho zmeniť.

■ Zapnite práčku.

Na ukazovateli času je __ __ a svietia sensorové tlačidlá > a <.

■ Stlačte sensorové tlačidlo >.

Na ukazovateli času je / __

■ Potvrďte číslo sensorovým tlačidlom *start/stop*.

Prvé číslo bolo uložené a teraz môžete pomocou sensorových tlačidiel > a < zadať druhé číslo.

■ Zadajte aj druhé a tretie číslo a potvrdte sensorovým tlačidlom *start/stop*.

Zablokovanie je zrušené a teraz je možné zvoliť a spustiť program prania.

P22 vypínanie ovládacieho panela

Pre úsporu energie zhasne po 10 minútach ukazovateľ času a sensorové tlačidlá a pomaly blikajú len samotné sensorové tlačidlá *start/stop*.

Voľba

-00 = vyp.

Ukazovateľ času a sensorové tlačidlá sa pri zapnutej práčke nevypínajú.

-01 = zap. (**nastavenie z výroby**)

Po 10 minútach sa vypne ukazovateľ času a sensorové tlačidlá, keď

– po zapnutí nenasleduje ďalšia obsluha

– bol spustený program

Ale: Po uplynutí času predvoľby štartu, na konci programu alebo na konci fázy ochrany proti pokrčeniu sa ukazovateľ času a sensorové tlačidlá na 10 minút zapnú.

P24 Memory

Práčka po spustení programu uloží do pamäti naposledy zvolené nastavenia programu prania (teplotu, počet otáčok a niektoré extra voľby).

Pri opakovanom zvolení tohto programu zobrazí práčka uložené nastavenie.

Voľba

-00 = funkcia memory je vypnutá
(nastavenie z výroby)

-01 = funkcia memory je zapnutá

P26 dodatočná doba predprania bavlny

Ak máte na predpranie špeciálne požiadavky, môžete predĺžiť čas predprania.

Voľba

-00 = **žiadne** predĺženie doby pri predpraní **(nastavenie z výroby)**

-01 = **+ 6 minút** predĺženie doby pri predpraní

-02 = **+ 9 minút** predĺženie doby pri predpraní

-03 = **+ 12 minút** predĺženie doby pri predpraní

P27 doba námáčania

Dobu trvania námáčania môžete nastaviť na hodnotu medzi 30 minútami a 2 hodinami.

Dobu trvania môžete voľiť v krokoch po 30 minútach. Pri zvolení extra funkcie *námáčanie* bude prebiehať zvolený čas.

Voľba

-01 = **30 minút** doba námáčania **(nastavenie z výroby)**

-02 = **1 hodina** doba námáčania

-03 = **1 hodina 30 minút** doba námáčania

-04 = **2 hodiny** doba námáčania

P28 šetriaci chod

Pri aktivovanom šetrnom chode sa zredujú pohyby bubna. Mierne znečistené textilie sa takto vyperú šetrnejšie.

Šetrný chod môžete aktivovať pre programy *bavlna* a *ľahko ošetrovateľná*.

Voľba

-00 = šetriaci chod je vypnutý **(nastavenie z výroby)**

-01 = šetriaci chod je zapnutý

Programovacie funkcie

P29 zníženie teploty

Vo vysokých polohách má voda nižší bod varu. Miele doporučuje od výšky 2000 mn.m. zapnúť zníženie teploty, aby sa zabránilo „varu vody“. Maximálna teplota sa zníži na 80 °C, aj keď zvolíte vyššiu teplotu.

Voľba

- 00 = zníženie teploty je vypnuté (**nastavenie z výroby**)
- 01 = zníženie teploty je zapnuté

P30 Viac vody

Môžete určiť použité množstva vody pri zvolenej funkcii *viac vody*.

Voľba

- 01 = Pri praní a plákaní sa zvýši hladina vody (viac vody) (**nastavenie z výroby**)
- 02 = Prebehne jedno plákanie navyše
- 03 = Zvýšenie hladiny vody pri praní a pri plákaní a jedno plákanie navyše

P31 hladina pre viac vody

Pri aktivácii extra funkcie *viac vody* môžete zvýšiť hladinu vody v troch stupňoch.

Voľba

- 01 = žiadne ďalšie navýšenie hladiny vody (**nastavenie z výroby**)
- 02 = zvýšenie hladiny vody pri praní a plákaní o 1 stupeň
- 03 = zvýšenie hladiny vody pri praní a plákaní o 2 stupne
- 04 = zvýšenie hladiny vody pri praní a plákaní o 3 stupne

P32 Maximálna hladina pri plákaní

Hladinu vody pri plákaní možno vždy nastaviť na maximálnu hodnotu.

Táto funkcia je dôležitá pre alergikov, aby sa dosiahol veľmi dobrý výsledok plákania. Zvýši sa spotreba vody.

Voľba

- 00 = funkcia maximálna hladina pri plákaní je vypnutá (**nastavenie z výroby**)
- 01 = maximálna hladina pri plákaní je zapnutá

P33 Ochladzovanie pracieho roztoku

Na konci hlavného prania natečie do bubna voda navyše, aby ochladila prací roztok.

Ochladzovanie pracieho roztoku sa vykonáva pri zvolení programu bavlna pri teplote 70 °C a viac.

Ochladzovanie pracieho roztoku by malo byť aktivované:

- pri zavesení vypúšťacej hadice do umývadla alebo výlevky, aby sa predišlo nebezpečenstvu obarenia.
- v budovách, v ktorých nezodpovedajú odpadové potrubia DIN 1986.

Voľba

- 00 = ochladzovanie pracieho roztoku je vypnuté (**nastavenie z výroby**)
- 01 = ochladzovanie pracieho roztoku je zapnuté

P34 Ochrana proti pokrčeniu

Ochrana proti pokrčeniu znižuje tvorbu záhybov po skončení programu.

Bubon sa po skončení programu pohybuje ešte po dobu 30 minút. Dvierka práčky môžete kedykoľvek otvoriť.

Voľba

- 00 = ochrana proti pokrčeniu je vypnutá
- 01 = ochrana proti pokrčeniu je zapnutá (**nastavenie z výroby**)

P62 tlmný jas svetelných polí

Jas tlmene svietiacich senzorových tlačidiel v ovládacom paneli je možné zvoliť v siedmych rozličných stupňoch.

Jas sa nastaví ihneď pri zvolení rôznych stupňov.

Voľba

- 01 = najtmavší stupeň
- ↓
- 07 = najsvetlejší stupeň
- 03 = (**nastavenie z výroby**)

Príslušenstvo na dokúpenie

Pre túto práčku si môžete zakúpiť pracie prostriedky, prostriedky na ošetrovanie textílií, doplnkové prostriedky a prostriedky na údržbu prístroja. Všetky produkty sú prispôsobené práčkam Miele.

Tieto a mnoho ďalších zaujímavých produktov si môžete objednať cez internet na adrese www.miele-shop.com, u servisnej služby Miele, alebo u Vášho špecializovaného predajcu Miele.

Pracie prostriedky

UltraWhite

- prací prostriedok v práškovej forme
- na bielu a svetlú bielizeň a na silne znečistenú bavlnu
- účinné odstraňovanie škvŕn už pri nízkych teplotách

UltraColor

- tekutý prací prostriedok na farebnú bielizeň
- na farebné a čierne textílie
- chráni žiarivé farby pred vyblednutím
- účinné odstraňovanie škvŕn už pri nízkych teplotách

Jemný prací prostriedok na vlnu a jemnú bielizeň

- jemný tekutý prací prostriedok
- zvlášť vhodný na textílie z vlny a hodvábu
- čistí už od 20 °C a chráni tvar a farbu Vašej jemnej bielizne

Špeciálne pracie prostriedky

Špeciálne pracie prostriedky dostať ako kapsule  pre pohodlné jednorazové dávkovanie alebo v praktickej dávkovacej fľaši.

Outdoor

- tekutý prací prostriedok pre outdoorové a funkčné oblečenie
- čistí, ošetruje a šetrí farby
- šetrne ošetruje membrány, ktoré zvláčaňuje rovnakou zložkou pracieho prostriedku ako na vlnu

Šport

- tekutý prací prostriedok na športové oblečenie a flís
- neutralizuje nepríjemné zápachy
- udržuje tvarovú stálosť textílií

Páperie

- tekutý prací prostriedok na vankúše, spacie vaky a páperové odevy
- udržuje pružnosť páperia a peria
- zachováva priedušnosť páperového oblečenia
- bráni hrudkovataniu páperia

WoolCare

- tekutý prací prostriedok na vlnu a jemné textilie
- obsahuje špeciálny ošetrojúci komplex z pšeničných proteínov
- bráni plstnatienu
- šetrí farby
- dostať len vo forme kapsúl 

SilkCare

- tekutý prací prostriedok na hodváb
- obsahuje špeciálny ošetrojúci komplex z proteínov z hodvábu
- šetrí farby
- dostať len vo forme kapsúl 

Prostriedky na ošetrovanie textílií

Špeciálne pracie prostriedky dostať ako kapsule  pre pohodlné jednorazové dávkovanie alebo v praktickej dávkovacej fľaši.

Impregnačný prostriedok

- na impregnáciu textílií z mikrovlákna ako napr. oblečenia na ochranu pred dažďom
- udržuje priedušnosť textílií

Avivážny prostriedok

- čerstvá, prírodná vôňa
- pre mäkkú bielizeň

Doplnkový prostriedok

dostať ako kapsule  na pohodlné jednorazové dávkovanie

Booster

- na odstránenie škvŕn
- na farebnú a bielu bielizeň

Ošetrovanie prístroja

Čistiaci prostriedok

- účinné základné čistenie práčky
- odstraňuje tuky, baktérie a tým vznikajúce zápachy
- použite 1–3 krát ročne

Prostriedok na zmäkčovanie vody

- odstraňuje silné usadeniny vodného kameňa
- mierny a šetrný vďaka prírodnej kyseliny citrónovej

Tabletky na zmäkčovanie vody

- znížené dávkovanie pracieho prostriedku pri tvrdej vode
- menej zvyškov pracích prostriedkov v textíliách
- menej chémie v odpadovej vode vďaka zníženému dávkovaniu pracieho prostriedku

The Miele logo consists of the word "Miele" in a bold, white, sans-serif font, set against a solid black rectangular background.

Miele s.r.o.
Business Center
Plynárenská 1
821 09 Bratislava
Tel.: 02/58 103 111
Fax: 02/58 103 119
Servis-tel.: 02/58 103 131
E-mail: info@miele.sk
Internet: www.miele.sk

Miele & Cie. KG
Carl-Miele-Straße 29
33332 Gütersloh
Nemecko

**Servisná služba Miele
prijem servisných zákaziek
0800 MIELE1
(0800 643 531)**

WDB 330 SpeedCare

sk-SK

M.-Nr. 11 080 070 / 00