

# GETTING STARTED? EASY.



ZWSE7120V

<b>CS</b>	<b>Návod k použití</b>	<b>2</b>
	Pračka	
<b>SK</b>	<b>Návod na používanie</b>	<b>22</b>
	Práčka	

# ZANUSSI

## **BEZPEČNOSTNÍ INFORMACE**

---

Tento návod si pečlivě přečtěte ještě před instalací spotřebiče a jeho prvním použitím. Výrobce nenese odpovědnost za žádný úraz ani škodu v důsledku nesprávné instalace nebo použití. Návod k použití vždy uchovávejte na bezpečném a přístupném místě pro jeho budoucí použití.

### **BEZPEČNOST DĚTÍ A POSTIŽENÝCH OSOB**

- Tento spotřebič smí používat děti starší osmi let nebo osoby se sníženými fyzickými, smyslovými nebo duševními schopnostmi nebo osoby bez patřičných zkušeností a znalostí, pouze pokud tak činí pod dozorem nebo vedením, které zohledňuje bezpečný provoz spotřebiče, a pokud rozumí rizikům spojeným s provozem spotřebiče.
- Děti ve věku tří až osmi let a osoby s rozsáhlým a komplexním postižením bez stálého dozoru držte z dosahu spotřebiče.
- Děti mladší tří let bez stálého dozoru držte z dosahu spotřebiče.
- Nenechte děti hrát si se spotřebičem.
- Všechny obaly uschovejte z dosahu dětí a řádně je zlikvidujte.
- Prací prostředky uschovejte z dosahu dětí.
- Jsou-li dvířka spotřebiče otevřená, nedovolte dětem a domácím zvířatům, aby se k němu přibližovali.
- Čištění a uživatelskou údržbu spotřebiče by neměly provádět děti bez dozoru.

### **VŠEOBECNÉ BEZPEČNOSTNÍ INFORMACE**

- Neměňte technické parametry tohoto spotřebiče.
- Tento spotřebič je určen pro použití v domácnosti a pro následující způsoby použití:
  - kuchyňky pro zaměstnance v obchodech, kancelářích a jiných pracovních prostředích;
  - pro zákazníky hotelů, motelů, penzionů a jiných ubytovacích zařízení;

- společné prostory v činžovních domech nebo veřejné prádelny.
- Nepřekračujte maximální náplň 5 kg (viz část „Tabulka programů“).
- Hodnota provozního tlaku vody na přívodu musí být mezi 0,5 bar (0,05 MPa) a 8 bar (0,8 MPa).
- Větrací otvor umístěný vespod spotřebiče nesmí být zakrytý kobercem, rohoží ani jinou podlahovou krytinou.
- Spotřebič musí být připojen k vodovodnímu potrubí pomocí nové soupravy hadic dodané se spotřebičem nebo jiné nové soupravy hadic dodané z autorizovaného servisního střediska.
- Neinstalujte již jednou použitou soupravu hadic znovu.
- Jestliže je poškozený napájecí kabel, smí ho vyměnit pouze výrobce, autorizované servisní středisko nebo osoba s podobnou příslušnou kvalifikací, jinak by mohlo dojít k úrazu.
- Před každou údržbou spotřebič vždy vypněte a vytáhněte síťovou zástrčku ze zásuvky.
- K čištění spotřebiče nepoužívejte vysokotlaký proud vody nebo páru.
- Vyčistěte spotřebič vlhkým hadrem. Používejte pouze neutrální mycí prostředky. Nepoužívejte prostředky s drsnými částicemi, drátěnky, rozpouštědla nebo kovové předměty.

## BEZPEČNOSTNÍ POKYNY

### INSTALACE



Instalace musí odpovídat příslušným vnitrostátním předpisům a normám.

- Odstraňte všechny přepravní šrouby a obaly včetně pryžové tlumicí vložky s plastovou rozpěrkou.
- Přepravní šrouby uchovejte na bezpečném místě. Bude-li se spotřebič v budoucnu přesouvat, pomocí těchto šroubů se musí zajistit buben, aby nedošlo k poškození vnitřních součástí.
- Při přemísťování spotřebiče buďte vždy opatrní, protože je těžký. Vždy používejte ochranné rukavice a uzavřenou obuv.
- Řiďte se pokyny k instalaci dodanými spolu s tímto spotřebičem.
- Poškozený spotřebič neinstalujte ani nepoužívejte.
- Neinstalujte nebo nepoužívejte spotřebič tam, kde může teplota klesnout pod 0 °C nebo kde je vystaven povětrnostním podmínkám.
- Podlaha, na níž má být spotřebič umístěn, musí být plochá, stabilní, žáruvzdorná a čistá.
- Zkontrolujte, zda mezi spotřebičem a podlahou může proudit vzduch.
- Když spotřebič umístíte na konečné místo, pomocí vodováhy zkontrolujte, zda je správně vyrovnaný. Jestliže ne, seřiďte nožičky podle potřeby.

- Spotřebič neumístujte přímo nad odpadním otvorem v podlaze.
- Na spotřebič nestříkejte vodu a nevystavujte ho nadměrné vlhkosti.
- Spotřebič neinstalujte tam, kde nelze dvířka spotřebiče plně otevřít.
- Pod spotřebič nepokládejte uzavřené nádoby na zachycení případného úniku vody. Informace o vhodném příslušenství vám poskytne autorizované servisní středisko.

## PŘIPOJENÍ K ELEKTRICKÉ SÍTI



**VAROVÁNÍ!** Hrozí nebezpečí požáru nebo úrazu elektrickým proudem.

- Spotřebič musí být uzemněn.
- Vždy používejte správně instalovanou síťovou zásuvku s ochranou proti úrazu elektrickým proudem.
- Zkontrolujte, zda údaje na typovém štítku souhlasí s parametry elektrické sítě.
- Nepoužívejte rozbočovací zástrčky ani prodlužovací kabely.
- Dbejte na to, abyste nepoškodili napájecí kabel a síťovou zástrčku. Jestliže potřebujete přívodní kabel vyměnit, musí výměnu provést námi autorizované servisní středisko.
- Síťovou zástrčku zapojte do síťové zásuvky až na konci instalace spotřebiče. Po instalaci musí zůstat síťová zástrčka nadále dostupná.
- Nedotýkejte se napájecího kabelu či síťové zástrčky mokřými rukama.
- Neodpojujte spotřebič ze zásuvky tahem za kabel. Vždy tahejte za zástrčku.

## VODOVODNÍ PŘIPOJKA

- Dbejte na to, abyste hadice nepoškodili.
- Před připojením spotřebiče k novým hadicím nebo k hadicím, které nebyly dlouho používány, nebo tam, kde byly prováděny opravy či instalována nová zařízení (vodoměry apod.), nechte vodu na několik minut odtéct, dokud nebude čistá.
- Ujistěte se, že při prvním použití spotřebiče ani po něm nedošlo k viditelnému úniku vody.
- Pokud je přívodní hadice příliš krátká, nenastavujte ji ani nepoužívejte prodlužovací hadice. Kontaktujte autorizované servisní středisko ohledně výměny přívodní hadice.
- Po odstranění obalu může z vypouštěcí hadice vytékat voda. To se děje z důvodu

testování spotřebiče pomocí vody ve výrobním závodě.

- Hadici lze prodloužit o maximálně 400 cm. V případě prodloužení hadice nebo ostatních hadic kontaktujte autorizované servisní středisko.
- Po instalaci musí zůstat kohoutek nadále dostupný.

## POUŽITÍ SPOTŘEBIČE



**VAROVÁNÍ!** Hrozí nebezpečí poranění, zásahu elektrickým proudem, požáru nebo poškození spotřebiče.

- Řiďte se bezpečnostními pokyny uvedenými na balení pracího prostředku.
- Do spotřebiče, do jeho blízkosti nebo na spotřebič neumístujte hořlavé předměty nebo předměty obsahující hořlavé látky.
- Neperte tkaniny, které jsou silně znečištěné olejem, tukem nebo jinými mastnými látkami. Mohly by se poškodit pryžové součásti pračky. Takové tkaniny předeperte v ruce, než je vložíte do pračky.
- Při probíhajícím programu se nedotýkejte skla dvířek. Sklo může být horké.
- Ujistěte se, že se v prádle nenachází žádné kovové předměty.

## OBSLUHA

- Pro opravu spotřebiče se obraťte na autorizované servisní středisko.
- Používejte výhradně originální náhradní díly.

## LIKVIDACE



**VAROVÁNÍ!** Hrozí nebezpečí úrazu či udušení.

- Odpojte spotřebič od elektrické sítě a přívodu vody.
- Odřízněte síťový kabel v blízkosti spotřebiče a zlikvidujte jej.
- Odstraňte dveřní západku, abyste zabránili uvěznění dětí a domácích zvířat v bubnu.
- Spotřebič zlikvidujte v souladu s místními předpisy pro likvidaci elektrického a elektronického odpadu (WEEE).

# POPIS SPOTŘEBIČE

## PŘEHLED SPOTŘEBIČE

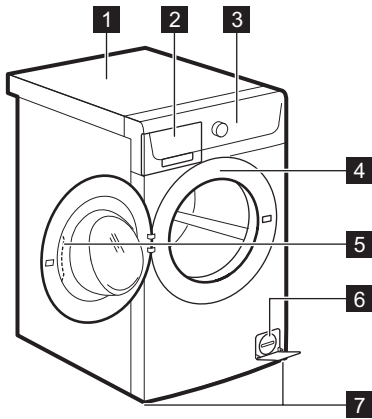

- 1 Horní deska
- 2 Dávkovač pracího prostředku
- 3 Ovládací panel
- 4 Typový štítek
- 5 Držadlo dveří
- 6 Filtr vypouštěcího čerpadla
- 7 Nožičky pro vyrovnání spotřebiče

# OVLÁDACÍ PANEL

## POPIS OVLÁDACÍHO PANELU

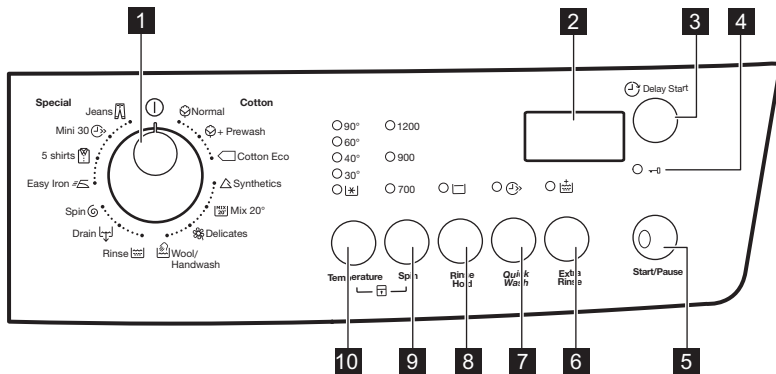

- 1 Volič programů
- 2 Displej
- 3 Tlačítko Odložený start Delay Start
- 4 Kontrolka zablokování dveří
- 5 Tlačítko Start/Pauza (Start/Pause)
- 6 Tlačítko Extra máchání (Extra Rinse)
- 7 Tlačítko Extra krátký (Quick Wash)
- 8 Tlačítko Zastavení máchání (Rinse Hold)
- 9 Tlačítko Snížení rychlosti odstředování (Spin)

## 10 Tlačítko nastavení teploty (Temperature)

### DISPLEJ

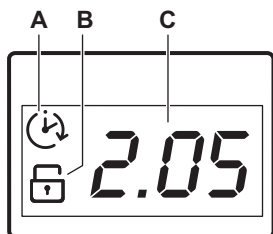



















Na displeji se zobrazuje:



- A. Odložený start.  
Když stisknete tlačítko odloženého startu, na displeji se zobrazí čas do odloženého startu.
- B. Ukazatel funkce dětské bezpečnostní pojistky.  
Ukazatel se na displeji zobrazí, když je nastavena příslušná funkce.
- C. Tato oblast zobrazuje:
  - Délku programu.
  - Výstražné kódy.  
Pokud dojde k poruše spotřebiče, na displeji se zobrazí výstražné kódy. Viz kapitola „Odstraňování závad“.
  - Na displeji se zobrazí hlášení **E r r** na několik sekund, když:
    - Nastavíte funkci, která není použitelná se zvoleným programem.
    - Změníte program během jeho chodu.

## PROGRAMY

### TABULKA PROGRAMŮ

Program Teplotní rozsah	Maximální množství prádla Referenční rychlost odstřed'ování	Popis programu (Druh náplně a stupeň zašpinění)
<b>Prací programy</b>		
 Bavlna - Normální 90 °C -  (studená)	5 kg 1200 ot/min	<b>Bílá a barevná bavlna.</b> Normálně, silně a lehce zašpiněné.
 Bavlna - Normální + Předpírka 90 °C -  (studená)	5 kg 1200 ot/min	<b>Bílá a barevná bavlna.</b> Velmi zašpiněné a normálně zašpiněné.
 Bavlna Úsporný <sup>1)</sup> 60 °C - 40 °C	5 kg 1200 ot/min	<b>Bílá a stálobarevná bavlna.</b> Normálně zašpiněné. Spotřeba energie se sníží a délka pracího programu se prodlouží. Tím se dosáhne dobrých výsledků praní.

Program Teplotní rozsah	Maximální množství prádla Referenční rychlost odstředování	Popis programu (Druh náplně a stupeň zašpinění)
 Syntetika 60 °C -  (studená)	3 kg 1200 ot/min	<b>Prádlo ze syntetických nebo směso- vých tkanin.</b> Normálně zašpiněné.
 Smíšené 20° 20 °C	3 kg 1200 ot/min	Speciální program pro lehce zašpiněnou bavlnu, syntetiku a směšové tkaniny. Volbou tohoto programu snížíte spotřebu energie. Ujistěte se, že je prací prostředek vhodný pro nízké teploty, abyste dosáhli dobrých výsledků praní. <sup>2)</sup>
 Jemné 40 °C -  (studená)	1 kg 700 ot/min	<b>Prádlo z jemných tkanin jako akryl, vi- skóza a směšové tkaniny vyžadující še- trnější praní.</b> Normálně zašpiněné.
 Vlna/Ruční praní 40 °C -  (studená)	1 kg 1200 ot/min	<b>Vlna vhodná k praní v pračce, ručně prané vlněné prádlo a ostatní prádlo označené symbolem ručního praní.<sup>3)</sup></b>
 Máchání Studená	5 kg 1200 ot/min	Máchání a odstředění prádla. <b>Veškeré tkaniny s výjimkou vlněných a velmi jem- ných tkanin.</b> Snižte rychlost odstředování v závislosti na typu prádla.
 Vypouštění	5 kg	Vypouštění vody z bubny. <b>Všechny tkani- ny.</b>
 Odstředění	5 kg 1200 ot/min	Odstředění prádla a vypouštění vody z bub- ny. <b>Veškeré tkaniny s výjimkou vlně- ných a jemných tkanin.</b>
 Snadné žehlení 60 °C -  (studená)	1 kg 900 ot/min	<b>Syntetické prádlo k šetrnému praní.</b> Normálně a lehce zašpiněné. <sup>4)</sup>
 5 košil 30 °C	900 ot/min	<b>Prádlo ze syntetických a směšových tkanin.</b> Lehce zašpiněné prádlo a prádlo k osvěžení. Pro 5 - 6 košil.
 Mini 30 30 °C	2 kg 700 ot/min	<b>Syntetické a jemné prádlo.</b> Lehce zašpi- něné prádlo nebo prádlo k osvěžení.

Program Teplotní rozsah	Maximální množství prádla Referenční rychlost odstředování	Popis programu (Druh náplně a stupeň zašpinění)
 Džíny 60 °C -  (studená)	5 kg 1200 ot/min	<b>Oděvy z džínoviny nebo žerzeje.</b> Také pro prádlo tmavé barvy.

**1) Standardní programy s hodnotami spotřeby uvedenými na energetickém štítku.** Na základě směrnice 1061/2010 tyto programy odpovídají „standardnímu 60 °C programu pro bavlnu“ a „standardnímu 40 °C programu pro bavlnu“. Jedná se o nejspornější programy ve smyslu kombinované spotřeby energie a vody při praní běžně zašpiněného bavlněného prádla.









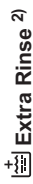

Teplota vody prací fáze se může lišit od teploty uvedené pro zvolený program.

**2)** Spotřebič spustí krátkou fázi ohřevu, jestliže je teplota vody nižší než 20 °C. Spotřebič může zobrazit nastavení teploty jako „studená“.







**3)** Během tohoto programu se buben otáčí pomalu a praní je tak k prádlu šetrné. Může se zdát, že buben se neotáčí nebo že se neotáčí správně, ale to je u tohoto programu běžný jev.

**4)** Aby se zabránilo pomačkání prádla, teplota vody v tomto programu je regulována a fáze praní a odstředění je mírná. Spotřebič provede několik přidavných máchání.

### Kombinace programů a funkcí

Program	Spin	Rinse Hold	 Quick Wash <sup>1)</sup>	 Extra Rinse <sup>2)</sup>	Delay Start
Bavlna - Normální 	■	■	■	■	■
Bavlna - Normální + Předpírka 	■	■	■	■	■
Bavlna Úsporný 	■	■		■	■
Syntetika 	■	■	■	■	■
Smíšené 20° 	■	■		■	■
Jemné 		■	■	■	■
Vlna/Ruční praní 	■	■			■
Máchání 	■	■		■	■



Program	Spin	Rinse Hold	Quick Wash <sup>1)</sup>	Extra Rinse <sup>2)</sup>	Delay Start
Vypouštění 					■
Odstředění 	■				■
Snadné žehlení 	■	■		■	■
5 košil 	■				■
Mini 30 					■
Džíny 	■	■		■	■

1) Pokud nastavíte nejkratší délku programu, doporučujeme snížit množství prádla. Spotřebič lze plně naložit, výsledky praní však mohou být méně uspokojivé.

2) Zapnete-li funkci Extra máchání, spotřebič přidá několik dalších máchání. Pokud u programu Máchání nastavíte nízkou rychlost odstředování, spotřebič provede šetrné máchání a krátké odstředění.

## ÚDAJE O SPOTŘEBĚ



Uvedené hodnoty byly získány v laboratorních podmínkách za použití příslušných norm. Údaje se mohou měnit vlivem různých příčin: množství a typ prádla a teplota prostředí. Na délku pracovního programu může mít vliv také tlak vody, síťové napětí a teplota přiváděné vody.





Technické údaje mohou být měněny bez předchozího ohlášení s cílem zlepšování kvality výrobku.

Programy	Náplň (kg)	Spotřeba energie (kWh)	Spotřeba vody (litry)	Přibližná délka programu (minuty)	Zbytková vlhkost (%) <sup>1)</sup>
Bavlna - Normální 60 °C	5	1.25	68	210	53
Bavlna - Normální 40 °C	5	0.78	64	165	53
Syntetika 40 °C	3	0.73	63	130	35

Programy	Náplň (kg)	Spotřeba energie (kWh)	Spotřeba vody (litry)	Přibližná délka programu (minuty)	Zbytková vlhkost (%) <sup>1)</sup>
Jemné 40 °C	1	0.47	43	60	35
Vlna/Ruční praní <sup>2)</sup> 30 °C	1	0.19	37	70	30

### Standardní programy pro bavlnu

Standardní 60 °C program pro bavlnu 	5	0.75	46	210	53
Standardní 60 °C program pro bavlnu 	2.5	0.58	36	180	53
Standardní 40 °C program pro bavlnu 	2.5	0.50	37	180	53

1) Na konci odstředovací fáze.

2) U některých modelů není k dispozici.

Režim vypnuto (W)	Režim zapnuto (W)
0.48	0.48

Údaje ve výše uvedené tabulce splňují nařízení Evropské komise 1015/2010, kterým se provádí směrnice 2009/125/ES.

## FUNKCE

### TEMPERATURE

Pomocí této funkce můžete změnit výchozí teplotu.

Kontrolka  = studená voda.

Rozsvítí se kontrolka nastavené teploty.

### SPIN

Pomocí této funkce můžete změnit výchozí rychlost odstředování.

Rozsvítí se kontrolka nastavené rychlosti.

### RINSE HOLD

- Nastavením této funkce zabráníte zmačkání tkanin.
- Příslušná kontrolka se rozsvítí.
- Po dokončení tohoto programu zůstane v bubnu voda.
- Buben se otáčí pravidelně, aby se zabránilo zmačkání prádla.
- Dvířka zůstanou zablokována. Před odblokováním dvířek je nutné vypustit vodu.



Vypuštění vody viz „Na konci programu“.

## QUICK WASH

Stisknutím tohoto tlačítka zkrátíte délku programu.

Tuto funkci použijte pro lehce zašpiněné prádlo nebo prádlo k osvěžení.

## EXTRA RINSE

Díky této funkci můžete k pracímu programu přidat několik máchání.

Tato funkce se používá pro osoby alergické na prací prostředky a v oblastech s měkkou vodou. Příslušná kontrolka se rozsvítí.

# NASTAVENÍ

## DĚTSKÁ BEZPEČNOSTNÍ POJISTKA

Díky této funkci můžete zabránit dětem, aby si hrály s ovládacím panelem.

- Funkci **zapnete či vypnete** současným stisknutím Temperature a Spin, dokud se kontrolka  **nerozsvítí nebo nezhasne**.

Tuto funkci lze zapnout:

- Po stisknutí Start/Pause: tlačítka funkcí a volič programů jsou zablokovány.
- Před stisknutím Start/Pause: spotřebič nelze spustit.

## ZVUKOVÁ SIGNALIZACE

Zvuková signalizace zazní, když:

- Dokončí se program.

## DELAY START

Pomocí této funkce můžete odložit spuštění programu o 30 minut až 20 hodin.

Na displeji se zobrazí příslušný ukazatel .

## KONTROLKA ZABLOKOVÁNÍ DVÍŘEK

Kontrolka  signalizuje, kdy je možné otevřít dvířka:

- Kontrolka svítí: dvířka nelze otevřít.
- Kontrolka bliká: dvířka lze otevřít za několik minut.
- Kontrolka nesvítí: dvířka lze otevřít.

- Vyskytla se závada či porucha na spotřebiči. K **vypnutí či zapnutí** zvukové signalizace stisknete současně Rinse Hold a Quick Wash na dobu šesti sekund.



Když zvukovou signalizaci vypnete, bude stále funkční v případě poruchy spotřebiče.

## EXTRA MÁCHÁNÍ

S touto funkcí můžete trvale zapnout přidavné máchání při volbě nového programu.

- Funkci **zapnete či vypnete** současným stisknutím tlačítek Rinse Hold a Extra Rinse, dokud se kontrolka tlačítka Extra Rinse **nerozsvítí nebo nezhasne**.

# PŘED PRVNÍM POUŽITÍM



Při instalaci nebo před prvním použitím můžete zaznamenat přítomnost vody ve spotřebiči. Jedná se o zbytky vody, která zůstala ve spotřebiči po zkoušce plné funkčnosti ve výrobním závodě, která se provádí proto, aby spotřebič byl dodán zákazníkům v dokonale funkčním stavu a nebyly u něj důvody k obavám.

1. Zasuňte zástrčku do zásuvky.
2. Otevřete vodovodní kohoutek.
3. Vložte menší množství pracího prostředku do komory pro fázi prání.
4. Nastavte a spusťte program pro bavlnu na nejvyšší teplotu bez prádla.

Tímto postupem odstraníte všechny možné nečistoty z bubny a vany spotřebiče.

# DENNÍ POUŽÍVÁNÍ



**VAROVÁNÍ!** Viz kapitoly o bezpečnosti.

## VKLÁDÁNÍ PRÁDLA

Otevřete vodovodní kohoutek. Zasuňte zástrčku do zásuvky.

1. Dvířka otevřete zatažením za držadlo.
2. Vložte prádlo do bubnu kus po kuse.
3. Před vložením do spotřebiče vyprázdněte kapsy a prádlo rozložte.

Ujistěte se, že do bubnu nekládáte příliš mnoho prádla. Maximální náplně jsou uvedeny v tabulce programů.

4. Zavřete dvířka.

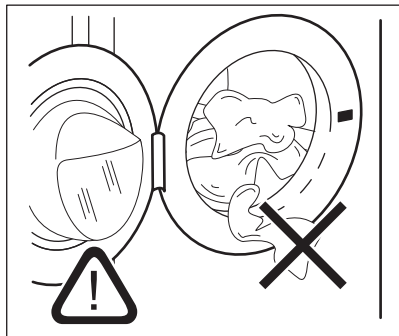

**POZOR!** Ujistěte se, že mezi těsněním a dvířky nezůstane žádné prádlo. Hrozí nebezpečí úniku vody nebo poškození prádla.



Praním tkanin, které jsou silně znečištěné olejem nebo tukem, by se mohly poškodit pryžové součásti pračky.

## POUŽITÍ PRACÍHO PROSTŘEDKU A PŘÍŠAD

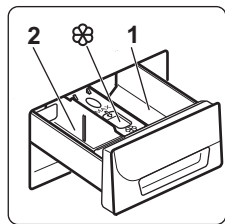

1. Odměříte prací prostředek a aviváž.
2. Vložte prací prostředek a aviváž do příslušných komor.
3. Opatrně zavřete zásuvku pracího prostředku.

## KOMORY PRACÍHO PROSTŘEDKU



**POZOR!** Používejte pouze prací prostředky určené k použití v pračkách.



Vždy dodržujte pokyny uvedené na balení pracího prostředků.

<b>1</b>	Komora na prací prostředek pro fázi předpírky nebo program namáčení (je-li k dispozici). Prací prostředek pro předpírku a namáčení přidejte před spuštěním programu.
<b>2</b>	Komora na prací prostředek fáze praní. Pokud používáte tekutý prací prostředek, odměřte jej okamžitě před spuštěním programu.
	Komora na tekuté přísady (aviváž, škrob). Produkt vložte do komory před spuštěním programu.

## TEKUTÝ NEBO PŘÁŠKOVÝ PRACÍ PROSTŘEDEK

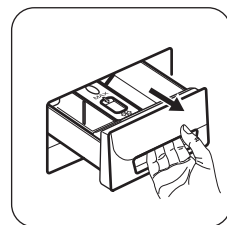

Vytáhněte dávkovač pracího prostředku až na doraz.

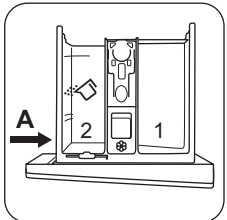

Poloha **A** rozdělovače pracího prostředku je určena pro **práškový prací prostředek**.

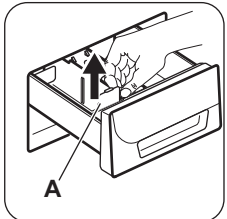

**Chcete-li použít rovněž tekutý prací prostředek/přísady nebo bělicí prostředek:** Vytáhněte rozdělovač pracího prostředku z polohy **A**.

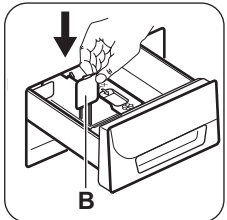

Vložte rozdělovač pracího prostředku do polohy **B**.

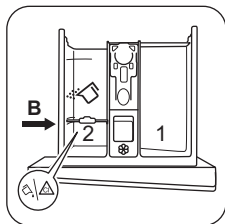

Poloha **B** rozdělovače pracího prostředku je určena pro práškový prací prostředek v zadní přihrádce a pro tekutý prací prostředek/přísadu nebo bělicí prostředek v přední přihrádce.

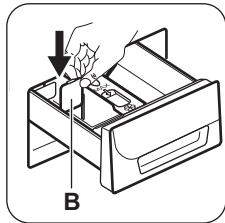

**Chcete-li použít pouze tekutý prací prostředek:**  
Vložte rozdělovač pracího prostředku do polohy **C**.

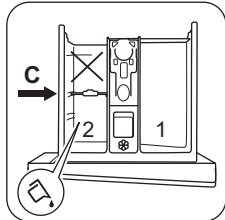

Poloha **C** rozdělovače pracího prostředku je určena pro tekutý prací prostředek.

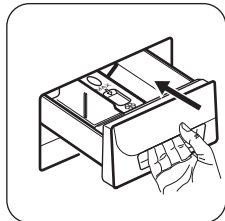

Dávka vač pracího prostředku důkladně zavřete.



Při použití tekutého pracího prostředku:

- Nepoužívejte gelové nebo husté tekuté prací prostředky.
- Nepoužívejte více tekutého pracího prostředku než k okraji rozdělovače.
- Nenastavujte funkci předpírky.
- Nenastavujte odložený start.

## NASTAVENÍ PROGRAMU

1. Otočením voliče programu zapnete spotřebič a nastavíte program:
  - Kontrolka tlačítka **Start/Pause** bliká.
  - Na displeji se zobrazí délka programu.
2. V případě potřeby změňte teplotu a rychlost odstřeďování nebo přidejte dostupné funkce.

Když zapnete nějakou funkci, zobrazí se ukazatel dané funkce.



Pokud něco nastavíte nesprávně, na displeji se zobrazí hlášení **E r r**.

## SPUŠTĚNÍ PROGRAMU BEZ ODLOŽENÉHO STARTU

Stiskněte tlačítko Start/Pause.

- Kontrolka tlačítka Start/Pause přestane blikat a zůstane svítit.
- Program se spustí, dvířka zablokují, kontrolka **—□** svítí.
- Délka programu se zkracuje po jedné minutě.



Vypouštěcí čerpadlo může na začátku pracího programu chvíli pracovat.

## SPUŠTĚNÍ PROGRAMU S FUNKCÍ ODLOŽENÉHO STARTU

1. Opakovaně stiskněte tlačítko Delay Start, dokud se na displeji nezobrazí prodleva, kterou chcete nastavit. Rozsvítí se kontrolka odloženého startu.
2. Stiskněte tlačítko Start/Pause:
  - Dvířka jsou zablokována a kontrolka **—□** svítí.
  - Spotřebič spustí odpočet.
  - Po dokončení odpočtu se automaticky spustí zvolený program.



Před stisknutím tlačítka Delay Start můžete nastavení funkce Start/Pause zrušit nebo změnit. Po stisknutí tlačítka Start/Pause lze funkci Delay Start pouze zrušit.

Zrušení funkce Delay Start:

- a. Stisknutím tlačítka Start/Pause pozastavte chod spotřebiče. Kontrolka tlačítka Start/Pause bliká.
- b. Stiskněte tlačítko Delay Start, dokud se na displeji nezobrazí **□**. Opětovným stisknutím tlačítka Start/Pause program okamžitě spustíte.

## ZRUŠENÍ PROBÍHÁJÍCÍHO PROGRAMU

1. Otočením voliče programů do polohy **⓪** zrušíte program a vypnete spotřebič.
2. Opětovným otočením voliče programů spotřebič zapnete. Nyní můžete zadat nový prací program.



Před spuštěním nového programu může spotřebič vypustit vodu. V takovém případě se ujistěte, že je v přihrádce stále prací prostředek, který jinak opět doplňte.

## PŘERUŠENÍ PROGRAMU A ZMĚNA FUNKCÍ

Před vlastním spuštěním můžete měnit jen některé funkce.

1. Stiskněte tlačítko Start/Pause. Kontrolka začne blikat.
2. Změňte funkce.
3. Stiskněte opět tlačítko Start/Pause. Program bude pokračovat.

## OTEVŘENÍ DVÍŘEK

Během probíhajícího programu nebo Delay Start jsou dvířka spotřebiče zablokovaná. Kontrolka

 svítí.





**POZOR!** Pokud je teplota a hladina vody v bubnu příliš vysoká a buben se stále otáčí, nelze dvířka otevřít.

Otevření dvířek během prvních minut programu nebo během Delay Start:

1. Pomocí tlačítka Start/Pause pozastavte chod spotřebiče.
2. Počkejte, dokud kontrolka  nezhasne.
3. Dvířka lze nyní otevřít.
4. Zavřete dvířka a opět stiskněte tlačítko Start/Pause. Program (nebo Delay Start) bude pokračovat.

## NA KONCI PROGRAMU

- Spotřebič se automaticky zastaví.
- Zazní zvukový signál (pokud je zapnutý).
- Na displeji se zobrazí .
- Kontrolka tlačítka Start/Pause zhasne.
- Kontrolka zablokování dvířek  zhasne.

## TIPY A RADY

### VKLÁDÁNÍ NÁPLNĚ PRÁDLA

- Prádlo rozdělte na: bílé, barevné, syntetické, jemné a vlněné.
- Řiďte se pokyny na etiketách praného prádla.
- Neperte současně bílé a barevné prádlo.
- Některé barevné oblečení může během prvního praní pouštět barvu. Doporučujeme proto, abyste jej při prvním praní prali odděleně.



Otočením voliče programů do polohy  vypnete spotřebič.

- Dvířka lze nyní otevřít.
- Vyměňte prádlo ze spotřebiče. Zkontrolujte, zda je buben prázdný.
- Zavřete vodovodní kohoutek.
- Nechte dvířka a zásuvku na prací prostředky otevřené, abyste zabránili vzniku plísni a nepříjemných pachů.

**Prací program je dokončen, ale v bubnu není voda:**

- Buben se otáčí pravidelně, aby se zabránilo zmačkání prádla.
- Kontrolka Rinse Hold svítí a signalizuje, že máte vypustit vodu.
- Kontrolka zablokování dvířek  svítí. Kontrolka tlačítka Start/Pause bliká. Dvířka zůstanou zablokována.
- Před otevřením dvířek je nutné vypustit vodu.

### Vypuštění vody:

1. Při vypouštění vody postupujte takto:
  - Zvolte program Vypuštění nebo Odstředění.
  - Stiskněte tlačítko Start/Pause. Spotřebič vypustí vodu a odstředí prádlo.
2. Po dokončení programu a zhasnutí kontrolky zablokování dvířek  můžete dvířka otevřít.
3. Otočením voliče programů do polohy  vypnete spotřebič.

### POHOTOVOSTNÍ REŽIM

Pokud spotřebič nevypnete, aktivuje se po několika minutách po konci pracího programu úsporný režim. Tento úsporný režim snižuje spotřebu energie, když se spotřebič nachází v pohotovostním režimu:

- Všechny kontrolky a displej zhasnou.
- Kontrolka tlačítka Start pomalu bliká.

Stisknutím jakéhokoliv tlačítka úsporný režim vypnete.

- Vícevrstvé tkaniny, vlněné prádlo a prádlo s potiskem či obrázky obraťte naruby.
- Silně zašpiněné skvrny odstraňte pomocí speciálního pracího prostředku.
- Silně zašpiněné skvrny vyperte a předem ošetřete před vložením příslušných kusů prádla do bubnu.
- Při praní záclon buďte opatrní. Odstraňte háčky a záclony vložte do pracího pytle nebo povlečení na polštář.

- Neperte nezaobroubené prádlo nebo prádlo, které se zatrhává. Při praní malých nebo jemných kusů prádla používejte prací pytel (např. podprsenky s kovovými kosticemi, opasky, punčochové kalhoty, tkaničky, tkanice apod.).
- Velmi malá náplň prádla může způsobit problémy s vyvážením během fáze odstředování. Pokud tak nastane, ručně rozložte prádlo v bubnu a spusťte odstředovací fázi znovu.
- Zapněte knoflíky polštářů, zatáhněte zipy, zapněte háčky a patenty. Svažte pásy, šňůry, tkaničky, tkanice a jakékoli jiné volné prvky.
- Vyprázdněte kapsy a jednotlivé kusy prádla rozložte.
  - práškové prostředky pro jemné tkaniny (max. 40 °C) a vlnu,
  - tekuté prostředky, přednostně pro prací programy s nízkou prací teplotou (max. 60 °C), pro všechny druhy tkanin nebo speciální prostředky pouze pro vlnu.

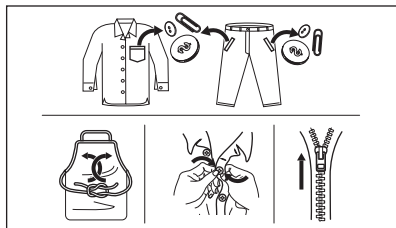

- Nemíchejte různé typy pracích prostředků.
- Abyste chránili životní prostředí, nepoužívejte více pracího prostředku, než je nutné.
- Dodržujte pokyny uvedené na balení těchto výrobků.
- Používejte správné výrobky odpovídající druhu a barvě tkanin, teplotě pracího programu a míře znečištění.
- Pokud váš spotřebič není vybaven dávkovačem pracího prostředku vybaveným klapkou, tekuté prací prostředky dávkujte pomocí dávkovací odměrky/kuličky (dodává výrobce pracího prostředku).

### EKOLOGICKÉ RADY

- Běžně zašpiněné prádlo perte pomocí programu bez předpírky.
- Vždy spouštějte prací program s maximální možnou náplní prádla.
- Pokud nastavíte program s nízkou teplotou, použijte v případě nutnosti odstraňovač skvrn.
- Pro používání správného množství pracího prostředku zkontrolujte tvrdost vody ve vašem vodovodním řadu. Viz „Tvrdost vody“.

### ODOLNÉ SKVRNY

U některých skvrn voda a prací prostředek nestačí.

Takovéto skvrny doporučujeme předem ošetřit před vložením příslušných kusů prádla do spotřebiče.

K dispozici jsou speciální odstraňovače skvrn. Použijte speciální odstraňovač skvrn vhodný pro daný druh skvrny a tkaniny.

### PRACÍ PROSTŘEDKY A PŘÍSADE

- Používejte výhradně prací prostředky a přísady určené speciálně pro pračky:
  - práškové prostředky pro všechny druhy tkanin,

### TVRDNOST VODY

Pokud je tvrdost vody ve vaší oblasti vysoká či střední, doporučujeme používat změkčovač vody určený pro pračky. V oblastech s měkkou vodou není změkčovač vody nutné používat.

Tvrdost vody ve vaší oblasti zjistíte u místní vodárenské společnosti.

Používejte správné množství změkčovače vody. Dodržujte pokyny uvedené na balení těchto výrobků.

## ČIŠTĚNÍ A ÚDRŽBA



**VAROVÁNÍ!** Viz kapitoly o bezpečnosti.

### ČIŠTĚNÍ VNĚJŠÍCH PLOCH

Spotřebič čistěte pouze pomocí mýdla a vlažné vody. Všechny plochy důkladně osušte.



**POZOR!** Nepoužívejte alkohol, rozpouštědla ani chemické výrobky.

### ODSTRAŇOVÁNÍ VODNÍHO KAMENE

Pokud je tvrdost vody ve vaší oblasti vysoká či střední, doporučujeme používat odvápnovací prostředek určený pro pračky.

Pravidelně kontrolujte bubnu, zda se na něm netvoří nános vodního kamene nebo stopy rzi. Částice rzi odstraňujte pouze pomocí speciálních výrobků určených pro pračky. Tento proces proveďte odděleně od praní prádla.

**i** Vždy dodržujte pokyny uvedené na balení těchto výrobků.

## ÚDRŽBOVÉ PRANÍ

U programů s nízkou teplotou je možné, že v bubnu zůstane určité množství pracího prostředku. Pravidelně proto provádějte údržbové praní, které provedete následovně:

- Vyjměte všechno prádlo z bubnu.
- Nastavte program pro bavlnu s nejvyšší teplotou a malým množstvím pracího prostředku.

## TĚSNĚNÍ DVÍŘEK

Tento spotřebič je vybaven **samočisticím vypouštěcím systémem**, který zajišťuje, že jemná vlákna, která se uvolní z prádla, se odplaví

společně s vodou. Není tak nutné v této části spotřebiče provádět pravidelné čištění a údržbu.

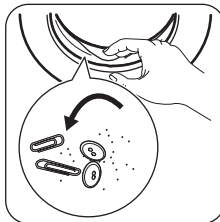

Pravidelně kontrolujte těsnění a odstraňte všechny předměty zachycené uvnitř. Mince, knoflíky a další malé předměty, které zůstaly zapomenuty v kapsách vašeho oblečení, se v průběhu praní uchytí ve speciálním lapači s dvojitým záhybem v těsnění dvířek, odkud je lze snadno vyjmout na konci pracího programu.

## ČIŠTĚNÍ DÁVKOVAČE PRACÍHO PROSTŘEDKU

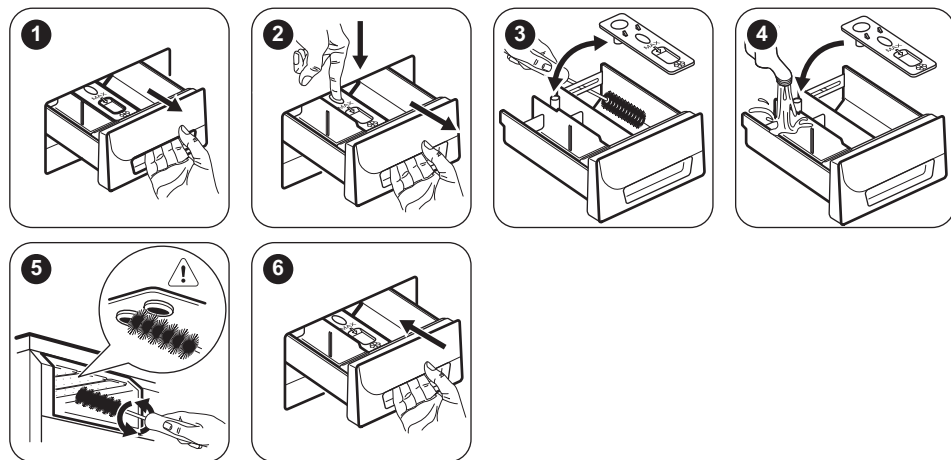

## ČIŠTĚNÍ VYPOUŠTĚČÍHO FILTRU

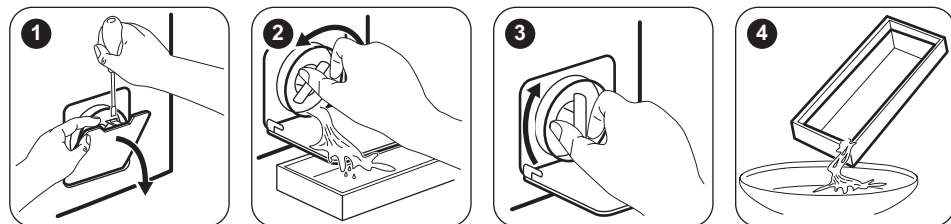



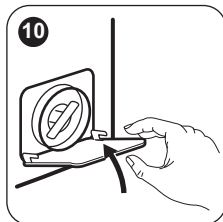
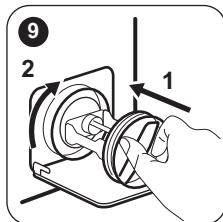
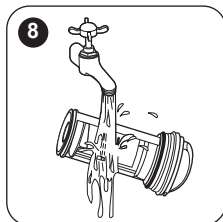
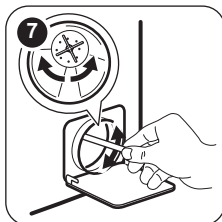
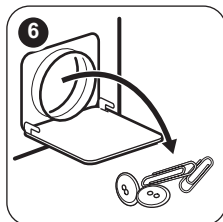
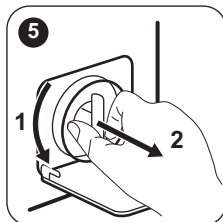

## ČIŠTĚNÍ PŘÍVODNÍ HADICE A FILTRU PŘÍVODNÍHO VENTILU

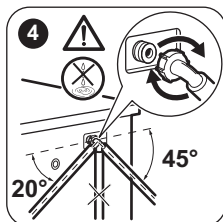
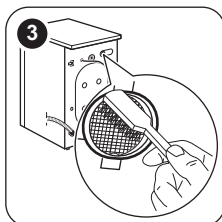
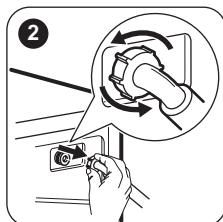

## NOUZOVÉ VYPOUŠTĚNÍ

Spotřebič nemůže z důvodů poruchy vypustit vodu.

Pokud se tak stane, proveďte kroky (1) až (10) uvedené v části „Čištění vypouštěcího filtru“. Je-li to nutné, čerpadlo vyčistíte.

Když vypustíte vodu pomocí nouzového vypouštění, je nutné vypouštěcí systém opět aktivovat:

1. Když vypustíte vodu pomocí nouzového vypouštění, je nutné vypouštěcí systém opět aktivovat: Do komory pro hlavní prání dávkovače pracího prostředku nalijte dva litry vody.
2. Spustíte program na vypouštění vody.

## OPATŘENÍ PROTI VLIVU MRAZU

Pokud spotřebič instalujete v místě, kde může teplota klesnout pod 0 °C, vypustte zbylou vodu z přívodní hadice a vypouštěcího čerpadla.

1. Vytáhněte zástrčku ze zásuvky.
2. Zavřete vodovodní kohoutek.
3. Oba konce přívodní hadice vložte do nádoby a nechte z hadice vytéct vodu.
4. Vyprázdněte vypouštěcí čerpadlo. Viz nouzové vypouštění.
5. Když je vypouštěcí čerpadlo prázdné, namontujte přívodní hadici zpět.



**VAROVÁNÍ!** Před opětovným použitím spotřebiče se ujistěte, že je okolní teplota vyšší než 0 °C. Výrobce neručí za škody způsobené nízkými teplotami.

# ODSTRAŇOVÁNÍ ZÁVAD



**VAROVÁNÍ!** Viz kapitoly o bezpečnosti.

## ÚVOD

Spotřebič nezačne pracovat nebo se během provozu zastavuje.

Nejprve zkuste najít řešení problému (viz tabulka). Pokud problém přetrvává, obraťte se na autorizované servisní středisko.

**U některých problémů zazní zvuková signalizace a na displeji se zobrazí výstražný kód:**

- **E10** - Spotřebič se neplní správně vodou. Znovu zapněte spotřebič stisknutím tlačítka

Start/Pause. Po 10 sekundách se odblokují dvířka.

- **E20** - Spotřebič nevypouští vodu.
- **E40** - Dvířka spotřebiče jsou otevřená nebo nejsou správně zavřena. Zkontrolujte dvířka!
- **E90** - Napájení ze sítě je nestabilní. Vyčkejte, dokud nebude napájení v síti stabilní.



**VAROVÁNÍ!** Před kontrolou spotřebič vypněte.

## MOŽNÉ ZÁVADY

Problém	Možné řešení
Nespustil se program.	<ul style="list-style-type: none"><li>• Ujistěte se, že je zástrčka zapojená do síťové zásuvky.</li><li>• Přesvědčte se, že jsou dvířka spotřebiče zavřena.</li><li>• Ujistěte se, že není poškozená domovní pojistka či jistič.</li><li>• Ujistěte se, že jste stisknuli tlačítko Start/Pauza.</li><li>• Vypněte funkci dětské bezpečnostní pojistky, pokud je zapnutá (je-li součástí výbavy).</li></ul>
Spotřebič se neplní vodou správně.	<ul style="list-style-type: none"><li>• Zkontrolujte, zda je vodovodní kohoutek otevřený.</li><li>• Ujistěte se, že není příliš malý tlak na přívodu vody. Ohledně těchto informací se obraťte na místní vodárenský podnik.</li><li>• Ujistěte se, že není zanesený vodovodní kohoutek.</li></ul>
Spotřebič nevypouští vodu.	<ul style="list-style-type: none"><li>• Ujistěte se, že není zanesený sifon.</li><li>• Ujistěte se, že vypouštěcí hadice není přehnutá či přiskřípnutá.</li><li>• Ujistěte se, že není zanesený vypouštěcí filtr. Filtr v případě potřeby vyčistěte. Řiďte se částí „Čištění a údržba“.</li><li>• Ujistěte se, že je vypouštěcí hadice ve správné poloze. Hadice může být umístěna příliš nízko.</li><li>• Nastavte vypouštěcí program, pokud jste zvolili program bez vypouštěcí fáze.</li><li>• Nastavte vypouštěcí program, pokud jste zvolili funkci, která končí s vodou ve vaně.</li></ul>
Odstředivací fáze neprobíhá nebo prací program trvá déle než obvykle.	<ul style="list-style-type: none"><li>• Nastavte program odstředivání.</li><li>• Ručně rozložte prádlo v bubnu a spusťte odstředivací fázi znovu. Tento problém může být zapříčiněn potížeři s vyvážením.</li></ul>
Na podlaze je voda.	<ul style="list-style-type: none"><li>• Ujistěte se, že spojky na vodních hadicích jsou těsné a neuniká z nich žádná voda.</li><li>• Ujistěte se, že vypouštěcí hadice není poškozená.</li><li>• Ujistěte se, že používáte správný prací prostředek ve správném množství.</li></ul>

Problém	Možné řešení
Nelze otevřít dvířka spotřebiče.	<ul style="list-style-type: none"> <li>Ujistěte se, že se prací program dokončil.</li> <li>Nastavte vypouštěcí či odstředivací program, pokud je v bubnu voda.</li> </ul>
Spotřebič vydává nezvyklý hluk.	<ul style="list-style-type: none"> <li>Ujistěte se, že je spotřebič správně vyrovnan. Řiďte se pokyny v části „Instalace“.</li> <li>Ujistěte se, že jste odstranili veškerý obalový materiál a přepravní šrouby. Řiďte se pokyny v části „Instalace“.</li> <li>Do bubnu přidejte více prádla. Může se jednat o příliš malou náplň.</li> </ul>
Neuspokojivé výsledky praní.	<ul style="list-style-type: none"> <li>Zvyšte množství pracího prostředku nebo použijte jiný.</li> <li>Před vypráním prádla odstraňte odolné skvrny pomocí speciálního přípravku.</li> <li>Nastavte správnou teplotu.</li> <li>Snižte náplň prádla.</li> </ul>
Nelze nastavit funkci.	<ul style="list-style-type: none"> <li>Ujistěte se, že jste stisknuli pouze požadovaná tlačítka.</li> </ul>

Po kontrole spotřebič zapněte. Program bude pokračovat od okamžiku, ve kterém byl přerušen.

Pokud se problém objeví znovu, obraťte se na autorizované servisní středisko.

Pokud se na displeji zobrazí jiné výstražné kódy.

Vypněte a zapněte spotřebič. Pokud problém přetrvává, obraťte se na servisní středisko.

## OBSLUHA

Doporučujeme používat originální náhradní díly.

Při kontaktu s autorizovaným servisním střediskem se ujistěte, že máte k dispozici následující údaje. Tyto údaje lze nalézt na typovém štítku: model, výrobní číslo (PNC) a sériové číslo. (Mod., Prod. No., Ser. No.)

## TECHNICKÉ ÚDAJE

Rozměry	Šířka / Výška / Hloubka / Celková hloubka	595 mm / 850 mm / 380 mm / 420 mm
Připojení k elektrické síti	Napětí Celkový příkon Pojistka Frekvence	230 V 2000 W 10 A 50 Hz
Úroveň ochrany proti průniku pevných částic a vlhkosti, kterou zajišťuje ochranný kryt s výjimkou míst, kde není nízkonapěťové vybavení chráněno proti vlhkosti		IPX4
Tlak přívodu vody	Minimální Maximální	0,5 bar (0,05 MPa) 8 bar (0,8 MPa)
Přívod vody <sup>1)</sup>		Studená voda
Maximální množství prádla	Bavlna	5 kg
Třída energetické účinnosti		A++
Rychlost odstředování	Maximální rychlost odstředování	1151 ot/min

1) Přívodní hadici připojte ke kohoutku se 3/4" závitem.

# LIST S ÚDAJI O VÝROBKU VE SHODĚ S NAŘÍZENÍM EU Č. 1369/2017

List s údaji o výrobku

Ochranná známka	ZANUSSI
Model	ZWSE7120V, PNC914339120
Jmenovitá kapacita v kg	5
Třída energetické účinnosti	A++
Spotřeba energie v kWh za rok na základě 220 standardních pracích cyklů s programy pro bavlnu pro praní při 60 °C a 40 °C s celou a poloviční náplní a spotřeba v režimech s nízkou spotřebou energie. Skutečná spotřeba energie bude záviset na tom, jak je spotřebič používán.	143
Spotřeba energie standardního programu pro bavlnu pro praní při 60 °C s celou náplní v kWh	0.75
Spotřeba energie standardního programu pro bavlnu pro praní při 60 °C s poloviční náplní v kWh	0.58
Spotřeba energie standardního programu pro bavlnu pro praní při 40 °C s poloviční náplní v kWh	0.50
Spotřeba energie ve vypnutém stavu ve W	0,48
Spotřeba energie v režimu ponechání v zapnutém stavu ve W	0,48
Spotřeba vody v litrech za rok na základě 220 standardních pracích cyklů s programy pro bavlnu pro praní při 60 °C a 40 °C s celou a poloviční náplní. Skutečná spotřeba vody bude záviset na tom, jak je spotřebič používán.	8999
Třída účinnosti sušení odstředováním na stupnici od G (nejmenší účinnost) do A (nejvyšší účinnost)	B
Maximální otáčky odstředování v rpm	1151
Zbývající vlhkost v%	53
„Standardní program pro bavlnu pro praní při 60 °C“ a „standardní program pro bavlnu pro praní při 40 °C“ jsou standardní prací programy, na které se vztahují informace uvedené na štítku a v informačním listu. Tyto programy jsou vhodné pro praní běžně znečištěného bavlněného prádla a jedná se o neúčinnější programy z hlediska kombinované spotřeby energie a vody.	-
Trvání standardního programu pro bavlnu při praní při 60 °C s celou náplní v minutách	210
Trvání standardního programu pro bavlnu při praní při 60 °C s poloviční náplní v minutách	180
Trvání standardního programu pro bavlnu při praní při 40 °C s poloviční náplní v minutách	180

Trvání režimu ponechání v zapnutém stavu v minutách	5
Úroveň emisí hluku šířeného vzduchem v dB(A) při praní	59
Úroveň emisí hluku šířeného vzduchem v dB(A) při odstředování	78
Vestavný spotřebič, A/N	Ne

Údaje ve výše uvedené tabulce splňují nařízení Evropské komise 1015/2010, kterou se provádí směrnice 2009/125/ES.

## POZNÁMKY K OCHRANĚ ŽIVOTNÍHO PROSTŘEDÍ

Recyklujte materiály označené symbolem . Obaly vyhodte do příslušných odpadních kontejnerů k recyklaci. Pomáhejte chránit životní prostředí a lidské zdraví a recyklovat elektrické a elektronické spotřebiče určené k likvidaci.

Spotřebiče označené příslušným symbolem  nelikvidujte spolu s domovním odpadem. Spotřebič odevzdejte v místním sběrném dvoře nebo kontaktujte místní úřad.

## **BEZPEČNOSTNÉ INFORMÁCIE**

---

Pred inštaláciou a používaním spotrebiča si pozorne prečítajte priložený návod na používanie. Výrobca nezodpovedá za zranenia ani za škody spôsobené nesprávnou montážou alebo používaním. Tieto pokyny uskladnite na bezpečnom a prístupnom mieste, aby ste do nich mohli v budúcnosti nahliadnuť.

### **BEZPEČNOSŤ DETÍ A ZRANITEĽNÝCH OSÔB**

- Tento spotrebič smú používať deti staršie ako 8 rokov a osoby so zníženou fyzickou, zmyslovou alebo psychickou spôsobilosťou alebo nedostatkom skúseností a znalostí, iba ak sú pod dozorom zodpovednej osoby alebo ak boli zodpovednou osobou poučené o bezpečnom používaní spotrebiča a rozumejú prípadným rizikám.
- Deti medzi 3 a 8 rokmi a osoby s veľmi rozsiahlymi a zložitými hendikepmi nesmú mať prístup k spotrebiču, pokiaľ nie sú pod nepretržitým dozorom.
- Deti do 3 rokov nesmú mať prístup k spotrebiču, iba ak sú nepretržite pod dohľadom zodpovednej osoby.
- Nedovoľte, aby sa deti hrali so spotrebičom.
- Obaly vždy uschovajte mimo dosah detí a náležite ich zlikvidujte.
- Umývacie/pracie/čistiace prostriedky uschovajte mimo dosahu detí.
- Keď sú dvierka otvorené, nedovoľte deťom a domácim zvieratám, aby sa k nim priblížili.
- Deti nesmú spotrebič bez dozoru čistiť ani vykonávať žiadnu údržbu na spotrebiči.

### **VŠEOBECNÁ BEZPEČNOSŤ**

- Nemeňte technické parametre tohto spotrebiča.
- Tento spotrebič je určený na používanie v domácnosti a podobnom prostredí, ako sú napr.:
  - kuchynky pre zamestnancov v obchodoch, kanceláriách a iných pracovných prostrediach,

- pre klientov v hoteloch, motelloch, nocľahoch s raňajkami a inom obytnom prostredí,
  - spoločné priestory v bytových blokoch alebo samoobslužných pracovniach.
- Neprekračujte maximálnu náplň 5 kg (pozrite si kapitolu „Tabuľka programov“).
  - Prevádzkový tlak vody v mieste vstupu vody z prípojky musí byť v rozmedzí od 0,5 bar (0,05 MPa) do 8 bar (0,8 MPa).
  - Vetrací otvor v dolnej časti spotrebiča nesmie byť zakrytý kobercom, podložkou ani inou pokrývkou podlahy.
  - Spotrebič treba zapojiť do vodovodnej siete pomocou novej dodanej súpravy hadíc alebo iných nových súprav hadíc dodaných autorizovaným servisným strediskom.
  - Staré súpravy hadíc sa nesmú opätovne použiť.
  - Ak je poškodený elektrický napájací kábel, musíte ho dať vymeniť u výrobcu, v autorizovanom servisnom stredisku alebo u kvalifikovanej osoby, aby sa predišlo nebezpečenstvu.
  - Pred vykonávaním údržby spotrebič vypnite a vytiahnite jeho zástrčku zo sieťovej zásuvky.
  - Na čistenie spotrebiča nepoužívajte prúd vody pod tlakom a/alebo paru.
  - Vyčistite spotrebič vlhkou handrou. Používajte iba neutrálne saponáty. Nepoužívajte abrazívne výrobky, špongie s abrazívnou vrstvou, rozpúšťadlá ani kovové predmety.

## BEZPEČNOSTNÉ POKYNY

### INŠTALÁCIA



Inštalácia musí byť v súlade s príslušnými nariadeniami v danej krajine.

- Odstráňte všetky časti obalu a prepravné skrutky vrátane gumeného puzdra s plastovou rozpernou vložkou.
- Prepravné skrutky uschovajte na bezpečnom mieste. V prípade budúceho presunu spotrebiča ich budete musieť opäť naskrutkovať, aby ste zablokovaním bubna zabránili vnútornému poškodeniu.
- Vždy dávajte pozor, ak presúvate spotrebič, pretože je ťažký. Vždy používajte ochranné rukavice a uzavreté obuv.
- Dodržiavajte pokyny na inštaláciu dodané so spotrebičom.
- Neinštalujte ani nepoužívajte poškodený spotrebič.
- Spotrebič neinštalujte ani nepoužívajte na miestach, kde môže byť teplota nižšia ako 0 °C alebo kde je spotrebič vystavený poveternostným vplyvom.
- Podlaha, kde má byť spotrebič umiestnený, musí byť rovná, stabilná, čistá a odolná voči vyššej teplote.

- Zabezpečte prúdenie vzduchu medzi spotrebičom a podlahou.
- Po umiestnení spotrebiča do konečnej trvalej polohy skontrolujte pomocou vodováhy, či je vo vodorovnej polohe. Ak nie je vo vodorovnej polohe, zvýšte alebo znížte nožičky podľa potreby.
- Spotrebič neinštalujte priamo nad odtok v podlahe.
- Spotrebič nepostrekujte vodou a nevystavujte ho nadmernej vlhkosti.
- Spotrebič neinštalujte tam, kde dvierka spotrebiča nemožno úplne otvoriť.
- Pod spotrebič nedávajte zatvorenú nádobu na zachytávanie eventuálne unikajúcej vody. Informácie o povolenom príslušenstve vám poskytnú autorizované servisné stredisko.

## ZAPOJENIE DO ELEKTRICKEJ SIETE



**VAROVANIE!** Hrozí nebezpečenstvo požiaru a zásahu elektrickým prúdom.

- Spotrebič musí byť uzemnený.
- Vždy používajte správne nainštalovanú zásuvku odolnú proti nárazom.
- Uistite sa, že parametre na typovom štítku sú kompatibilné s elektrickým napätím zdroja napájania.
- Nepoužívajte viaczásuvkové adaptéry ani predlžovacie káble.
- Uistite sa, že zástrčka a prívodný elektrický kábel nie sú poškodené. Ak prívodný elektrický kábel spotrebiča treba vymeniť, túto operáciu smie urobiť iba pracovník autorizovaného servisného strediska.
- Sieťovú zástrčku pripojte do sieťovej zásuvky až po dokončení inštalácie. Po inštalácii sa uistite, že máte prístup k sieťovej zástrčke.
- Nedotýkajte sa elektrického napájacieho kábla ani jeho zástrčky mokrymi rukami.
- Spotrebič neodpájajte ťahaním za napájací kábel. Vždy ťahajte za sieťovú zástrčku.

## PRIPOJENIE NA VODOVODNÉ POTRUBIE

- Vodné hadice nesmiete poškodiť.
- Pred pripojením k novým potrubiam alebo potrubiam, ktoré boli opravené alebo vybavené novými zariadeniami (vodomery atď.), nechajte vodu stiecť, kým nebude čistá a číra.
- Uistite sa, že počas alebo po prvom použití spotrebiča neuniká viditeľne voda.
- Ak je prívodná hadica príliš krátka, nepoužívajte predlžovaciu hadicu. Obráťte sa

- na autorizované servisné stredisko a požiadajte o výmenu prívodnej hadice.
- Pri rozbalovaní spotrebiča môže dôjsť k vytečeniu vody z odtokovej hadice. Je to spôsobené použitím vody pri testovaní spotrebičov v továrni.
- Odtokovú hadicu môžete predĺžiť na dĺžku max. 400 cm. Ak potrebujete inú odtokovú hadicu, prípadne ju chcete predĺžiť, obráťte na autorizované servisné stredisko.
- Po inštalácii sa uistite, že máte prístup k vodovodnému kohútiku.

## POUŽÍVANIE



**VAROVANIE!** Hrozí nebezpečenstvo zranenia, úrazu elektrickým prúdom, požiaru, popálenín alebo poškodenia spotrebiča.

- Dodržiavajte bezpečnostné pokyny na obale umývacieho prostriedku.
- Horľavé produkty alebo predmety, ktoré obsahujú horľavé látky, nevkladajte do spotrebiča, do jeho blízkosti ani naň.
- Neperte tkaniny silne znečistené olejom, masťou alebo inými masťnými látkami. Môže dôjsť k poškodeniu gumených dielov práčky. Takúto bielizeň pre pranie v práčke prederte v rukách.
- Počas spusteného programu sa nedotýkajte skla dvierok. Sklo môže byť horúce.
- Uistite sa, že ste z bielizne odstránili všetky kovové predmety.

## SERVIS

- Ak treba dať spotrebič opraviť, obráťte sa na autorizované servisné stredisko.
- Používajte iba originálne náhradné diely.

## LIKVIDÁCIA



**VAROVANIE!** Nebezpečenstvo poranenia alebo udusenía.

- Spotrebič odpojte od elektrickej siete a prívodu vody.
- Prívodný elektrický kábel odrežte blízko pri spotrebiči a zlikvidujte ho.
- Odstráňte západku dvierok, aby ste zabránili uviaznutiu detí a domácich zvierat v bubne.
- Spotrebič zlikvidujte v súlade s miestnymi požiadavkami na recykláciu elektrických a elektronických spotrebičov (WEEE).



# POPIS VÝROBKU

## PREHĽAD SPOTREBIČA

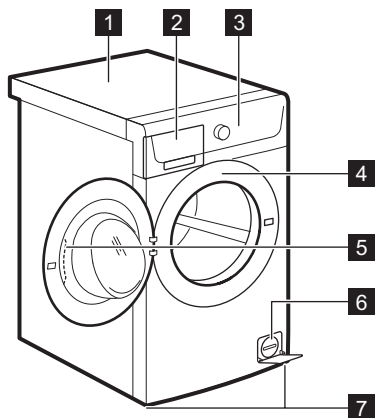

- 1 Pracovná plocha
- 2 Dávkovač pracieho prostriedku
- 3 Ovládací panel
- 4 Typový štítok
- 5 Rukoväť dvierok
- 6 Filter vypúšťacieho čerpadla
- 7 Nôžky na vyrovnanie spotrebiča

# OVLÁDACÍ PANEL

## POPIS OVLÁDACIEHO PANELA

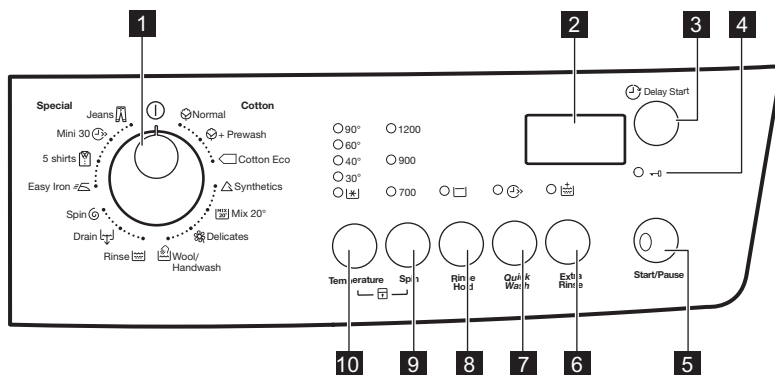

- 1 Volič programov
- 2 Displej
- 3 Tlačidlo Posunutý štart (Delay Start)
- 4 Ukazovateľ zablokovaných dvierok
- 5 Tlačidlo Štart/prestávka (Start/Pause)
- 6 Tlačidlo Extra plákanie (Extra Rinse)
- 7 Tlačidlo Super rýchly (Quick Wash)
- 8 Tlačidlo Plákanie stop (Rinse Hold)
- 9 Tlačidlo zníženia rýchlosti odstreďovania (Spin)

## 10 Tlačidlo teploty (Temperature)

### DISPLEJ





















Displej zobrazuje:



- A. Posunutý štart.  
Po stlačení tlačidla posunutého štartu sa na displeji zobrazí čas posunutého štartu.
- B. Ukazovateľ detskej poistky.  
Ukazovateľ sa na displeji zobrazí po nastavení príslušnej funkcie.
- C. Táto oblasť zobrazuje:
  - Čas programu.
  - Poruchové kódy.  
Ak má spotrebič poruchu, na displeji sa zobrazia poruchové kódy. Pozrite si kapitolu „Riešenie problémov“.
  - V nasledujúcich prípadoch sa na displeji na niekoľko sekúnd zobrazí hlásenie **Err**:
    - Nastavili ste funkciu, ktorú nie je možné použiť pre daný program.
    - Pokúsili ste sa zmeniť spustený program.

## PROGRAMY

### TABUĽKA PROGRAMOV

Program Teplotný rozsah	Maximálna hmotnosť náplne Referenčná rýchlosť odstreďovania	Popis programu (Druh náplne a úroveň znečistenia)
<b>Pracie programy</b>		
 Bavlna - Normálny 90 °C –  (studená voda)	5 kg 1200 ot./min	<b>Biela a farebná bavlna.</b> Bežné, silné a mierne znečistenie.
 Bavlna - Normálny + Pred- pieranie 90 °C –  (studená voda)	5 kg 1200 ot./min	<b>Biela a farebná bavlna.</b> Silné a bežné znečistenie.
 Bavlna úsporný <sup>1)</sup> 60 °C – 40 °C	5 kg 1200 ot./min	<b>Biela bavlna a farebné stála bavlna.</b> Bežné znečistenie. Spotreba energie sa zníži a trvanie pracieho programu sa predĺži, čo zabezpečí dobré výsledky prania.

Program Teplotný rozsah	Maximálna hmotnosť náplne Referenčná rýchlosť odstreďovania	Popis programu (Druh náplne a úroveň znečistenia)
 Syntetika 60 °C –  (studená voda)	3 kg 1200 ot./min	<b>Syntetické alebo zmesové tkaniny.</b> Bežné znečistenie.
 Mix 20° 20 °C	3 kg 1200 ot./min	Špeciálny program na mierne znečistenú bavlnu, syntetiku a zmesové tkaniny. Nastavením tohto programu znížite spotrebu energie. Uistite sa, že je prací prostriedok vhodný pre nízke teploty, aby ste dosiahli dobrú účinnosť prania. <sup>2)</sup>
 Jemná bielizeň 40 °C –  (studená voda)	1 kg 700 ot./min	<b>Jemné tkaniny ako akryl, viskóza a zmiešané tkaniny, ktoré si vyžadujú šetrné pranie.</b> Bežné znečistenie.
 Vlna/Ručné pranie 40 °C –  (studená voda)	1 kg 1200 ot./min	<b>Vlna vhodná na pranie v práčke, vlna určená na ručné pranie a iné tkaniny s označením «hand washing» pre ručné pranie.<sup>3)</sup></b>
 Plákanie Studená voda	5 kg 1200 ot./min	Plákanie a odstreďovanie bielizne. <b>Všetky tkaniny</b> , okrem vlnenej a veľmi jemnej bielizne. Rýchlosť odstreďovania znížte podľa druhu bielizne.
 Vypúšťanie	5 kg	Odčerpanie vody z bubna. <b>Všetky tkaniny.</b>
 Odstreďovanie	5 kg 1200 ot./min	Odstreďovanie bielizne a odčerpanie vody z bubna. <b>Všetky tkaniny, okrem vlnenej a veľmi jemnej bielizne.</b>
 Jednoduché žehlenie 60 °C –  (studená voda)	1 kg 900 ot./min	<b>Syntetická bielizeň určená na jemné pranie.</b> Bežné a mierne znečistenie. <sup>4)</sup>
 5 košiel 30 °C	900 ot./min	<b>Syntetické a zmesové tkaniny.</b> Mierne znečistená bielizeň a bielizeň určená na osvieženie. Pre 5 – 6 košiel.
 Mini 30 30 °C	2 kg 700 ot./min	<b>Syntetická a jemná bielizeň.</b> Mierne znečistená bielizeň a bielizeň určená na osvieženie.

Program Teplotný rozsah	Maximálna hmotnosť náplne Referenčná rýchlosť odstreďovania	Popis programu (Druh náplne a úroveň znečistenia)
 Džínsy 60 °C –  (studená voda)	5 kg 1200 ot./min	Džínsovina a odolné pleteniny. Aj na bielizeň tmavej farby.

**1) Štandardné programy, ktoré zodpovedajú hodnotám spotreby na štítku s energetickými údajmi.** Podľa nariadenia 1061/2010 sú tieto programy v uvedenom poradí «štandardný program na bavlnu pri 60 °C» a «štandardný program na bavlnu pri 40 °C». Sú to najúčinnnejšie programy vhodné na pranie bežne znečisteného bavlneného oblečenia z hľadiska kombinovanej spotreby energie a vody.











Teplota vody počas fázy prania sa môže líšiť od teploty určenej pre zvolený program.

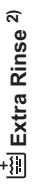





**2)** Spotrebič vykoná krátku fázu ohrevu, ak je teplota vody nižšia ako 20 °C. Spotrebič zobrazí nastavenie teploty „Studená voda“.

**3)** Počas tohto cyklu sa bubon otáča pomaly, aby bolo zaručené jemné vypranie. Môže sa zdať, že sa bubon neotáča alebo že sa neotáča správne.

**4)** Tento cyklus reguluje teplotu vody a vykoná jemné pranie a odstreďovanie, aby znížil pokrčenie. Spotrebič pridáva dodatočné plákania.

## Kompatibilita voliteľných funkcií s programami

Program	Spin	Rinse Hold	 Quick Wash <sup>1)</sup>	 Extra Rinse <sup>2)</sup>	Delay Start
Bavlna - Normálny 	■	■	■	■	■
Bavlna - Normálny + Predpieranie 	■	■	■	■	■
Bavlna úsporný 	■	■		■	■
Syntetika 	■	■	■	■	■
Mix 20° 	■	■		■	■
Jemná bielizeň 		■	■	■	■
Vlna/Ručné pranie 	■	■			■

Program	Spin	Rinse Hold	Quick Wash <sup>1)</sup>	Extra Rinse <sup>2)</sup>	Delay Start
Plákanie 	■	■		■	■
Vypúšťanie 					■
Odstredovanie 	■				■
Jednoduché žehlenie 	■	■		■	■
5 košiel 	■				■
Mini 30 					■
Džínsy 	■	■		■	■

1) Ak nastavíte najkratšie trvanie, odporúčame, aby ste znížili množstvo náplne. V spotrebiči je možné prať aj celú náplň bielizne, ale účinnosť prania môže byť nižšia.

2) Ak nastavíte voliteľnú funkciu Extra plákanie, spotrebič pridá niekoľko dodatočných plákaní. Ak pri programe Plákanie nastavíte nízku rýchlosť odstredovania, spotrebič vykoná jemné plákania a krátke odstredenie.

## SPOTREBA



Uvedené hodnoty sú získané v laboratórnych podmienkach za použitia relevantných noriem. Údaje ovplyvňuje množstvo faktorov: množstvo a druh bielizne a okolitá teplota. Trvanie pracieho programu môžu ovplyvniť aj tlak vody, napájacie napätie a teplota prívodnej vody.



V záujme vylepšenia kvality výrobku môže dôjsť k zmenám technických parametrov spotrebiča bez predchádzajúceho upozornenia.

Programy	Náplň (kg)	Spotreba energie (kWh)	Spotreba vody (litre)	Približné trvanie programu (minúty)	Zostatková vlhkosť (%) <sup>1)</sup>
Bavlna - Normálny 60 °C	5	1.25	68	210	53
Bavlna - Normálny 40 °C	5	0.78	64	165	53

Programy	Náplň (kg)	Spotreba energie (kWh)	Spotreba vody (litre)	Približné trvanie programu (minúty)	Zostatková vlhkosť (%) <sup>1)</sup>
Syntetika 40 °C	3	0.73	63	130	35
Jemná bielizeň 40 °C	1	0.47	43	60	35
Vlna/Ručné pranie <sup>2)</sup> 30 °C	1	0.19	37	70	30

### Štandardné programy na bavlnu

Štandardný program bavlna 60 °C <input type="checkbox"/>	5	0.75	46	210	53
Štandardný program bavlna 60 °C <input type="checkbox"/>	2.5	0.58	36	180	53
Štandardný program bavlna 40 °C <input type="checkbox"/>	2.5	0.50	37	180	53

1) Na konci fázy odstreďovania.

2) Pri niektorých modeloch nie je k dispozícii.

Vypnutý režim (W)	Pohotovostný režim (W)
0.48	0.48

Informácie v hore uvedenej tabuľke sú v súlade s nariadením Európskej komisie 1015/2010, ktorým sa zavádza smernica 2009/125/ES.

## VOLITEĽNÉ FUNKCIE

### TEMPERATURE

Pomocou tejto funkcie môžete zmeniť predvolenú teplotu.

Ukazovateľ  = studená voda.

Rozsvieti sa ukazovateľ nastavenej teploty.

### SPIN

Pomocou tejto funkcie môžete zmeniť predvolenú rýchlosť odstreďovania.

Rozsvieti sa ukazovateľ nastavenej rýchlosti.

### RINSE HOLD

- Túto funkciu nastavte, ak chcete zabrániť pokrčeniu bielizne.
- Príslušný ukazovateľ sa rozsvieti.
- Keď sa program skončí, v bubne je voda.
- Bubon sa pravidelne otáča, aby sa zabránilo pokrčeniu bielizne.
- Dvierka zostanú zablokované. Ak chcete dvierka otvoriť, musíte vypustiť vodu.



Informácie o vypúšťaní vody nájdete v časti „Po skončení programu“.

## QUICK WASH

Stlačením tohto tlačidla skráťte trvanie programu. Túto funkciu nastavte pre mierne znečistenú bielizeň alebo bielizeň, ktorú treba len osviežiť.

## EXTRA RINSE

Pomocou tejto voliteľnej funkcie môžete pridať k praciemu programu fázu plákania.

Túto funkciu použite v prípade osôb alergických na pracie prostriedky a v oblastiach s mäkkou vodou.

Príslušný ukazovateľ sa rozsvieti.

## DELAY START

Pomocou tejto voliteľnej funkcie môžete posunúť štart programu o 30 minút až 20 hodín.

# NASTAVENIA

## DETSKÁ POISTKA

Pomocou tejto voliteľnej funkcie môžete zabrániť deťom hrať sa s ovládacím panelom.

- Ak chcete **zapnúť/vypnúť** túto voliteľnú funkciu, stlačte súčasne tlačidlá Temperature a Spin a podržte ich stlačené, kým sa ukazovateľ  **nerozsvieti/nezhasne**.

Túto funkciu môžete zapnúť:

- Po stlačení tlačidla Start/Pause: zablokujú sa voliteľné funkcie a otočný ovládač programu.
- Pred stlačením tlačidla Start/Pause: spotrebič sa nedá spustiť.

## ZVUKOVÉ SIGNÁLY

Kedy zaznejú zvukové signály:

- Program sa dokončil.

Na displeji sa zobrazí príslušný ukazovateľ.

## UKAZOVATEĽ ZABLOKOVANÝCH DVIEROK



Ukazovateľ  indikuje možnosť otvorenia dvierok:

- Ukazovateľ svieti: dvierka nemožno otvoriť.
- Ukazovateľ bliká: dvierka sa budú dať otvoriť o niekoľko minút.
- Ukazovateľ zhasne: dvierka možno otvoriť.

- Spotrebič má poruchu.

Ak chcete **vypnúť/zapnúť** zvukové signály, stlačte tlačidlo Rinse Hold a tlačidlo Quick Wash súčasne na 6 sekúnd.



Aj keď zvukové signály vypnete, zaznejú pri poruche spotrebiča.

## EXTRA PLÁKANIE

Pomocou tejto voliteľnej funkcie môžete natrvalo zapnúť funkciu Extra plákanie pre každý nový nastavený program.

- Ak chcete **zapnúť/vypnúť** túto voliteľnú funkciu, naraz sa dotknite tlačidiel Rinse Hold a Extra Rinse, kým sa ukazovateľ Extra Rinse **nerozsvieti/nezhasne**.

# PRED PRVÝM POUŽITÍM



Počas inštalácie alebo pred prvým použitím môžete spozorovať malé množstvo vody v spotrebiči. Ide o zvyškovú vodu zanechanú v spotrebiči po úplnej funkčnej skúške v továrni, aby sa zabezpečilo, že bude spotrebič dodaný zákazníkom v perfektnom stave a bez dôvodov na obavy.

1. Zástrčku spotrebiča zapojte do sieťovej zásuvky.
2. Otvorte vodovodný ventil.
3. Do priehradky na fázu prania pridajte malé množstvo pracieho prostriedku.
4. Nastavte a spustite program pre bavlnu s najvyššou teplotou bez bielizne v bubne.

Týmto odstránite prípadné nečistoty z bubna a nádrže.

# KAŽDODENNÉ POUŽÍVANIE



**VAROVANIE!** Pozrite si kapitoly ohľadne bezpečnosti.

## VLOŽENIE BIELIZNE

Otvorte vodovodný ventil. Zástrčku spotrebiča zapojte do sieťovej zásuvky.

1. Dvierka spotrebiča otvorte potiahnutím rukoväte dvierok.
2. Bielizeň vkladajte do bubna po jednom.
3. Skôr ako bielizeň vložíte do spotrebiča, vyprázdňte vrecká a odevy narovnajzte.

Uistite sa, že ste do bubna nevložíli príliš veľa bielizne. Pozrite si max. náplne uvedené v časti „Tabuľka programov“.

4. Zatvorte dvierka spotrebiča.

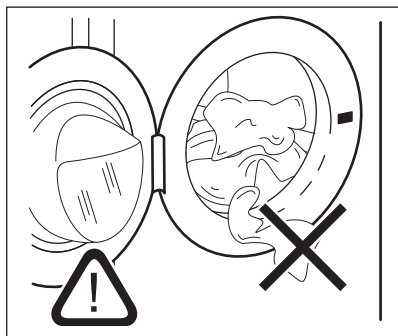

**UPOZORNENIE!** Uistite sa, že medzi tesnením a dvierkami nezostala zachytená bielizeň. Hrozí riziko úniku vody alebo poškodenia bielizne.



Pranie bielizne silne znečistenej olejom alebo tukom by mohlo poškodiť gumené časti práčky.

## POUŽÍVANIE PRACÍCH PROSTRIEDKOV A PRÍDAVNÝCH PROSTRIEDKOV

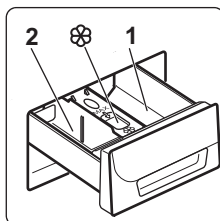

1. Odmerajte správne množstvo pracieho prostriedku a aviváže.
2. Do priehradiek pridajte prací prostriedok a aviváž.
3. Opatrne zatvorte zásuvku na prací prostriedok.

## PRIEHRADKY NA PRACIE PROSTRIEDKY



**UPOZORNENIE!** Používajte iba prací prostriedky určené pre práčky.



Vždy dodržiavajte pokyny uvedené na obale pracích prostriedkov.

1	Priehradka na prací prostriedok pre fázu predpierania alebo program namáčania (ak je k dispozícii). Prací prostriedok na predpiranie a namáčanie pridajte pred spustením programu.
2	Priehradka na prací prostriedok pre fázu prania. Ak používate tekutý prací prostriedok, pridajte ho ešte pred spustením programu.
	Priehradka na tekuté prídavné prostriedky (avivážny prípravok, škrob). Prípravok pridajte do priehradky pred spustením programu.

## TEKUTÝ ALEBO PRÁŠKOVÝ PRACÍ PROSTRIEDOK

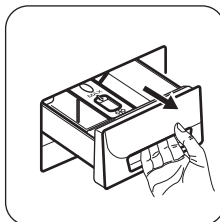

Dávkovač pracieho prostriedku úplne vytiahnite.



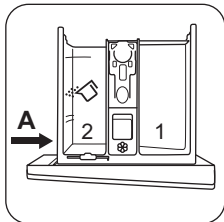

Poloha **A** priechky na prací prostriedok je určená pre **práškový prací prostriedok**.

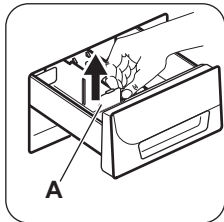

Keď chcete použiť aj **tekutý prací prostriedok/prídavný prostriedok alebo bielidlo**: Priechku na prací prostriedok odstráňte z polohy **A**.

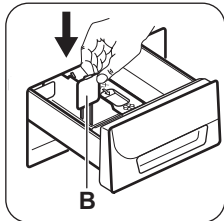

Priechku na prací prostriedok umiestnite do polohy **B**.

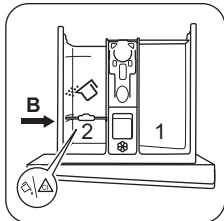

Poloha **B** priechky na prací prostriedok je určená pre práškový prací prostriedok v zadnej priehradke a pre tekutý prací prostriedok/prídavný prostriedok alebo bielidlo v prednej priehradke.

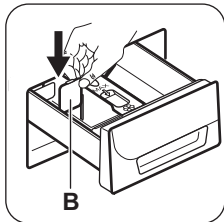

Ak chcete použiť iba **tekutý prací prostriedok**: Priechku na prací prostriedok umiestnite do polohy **C**.

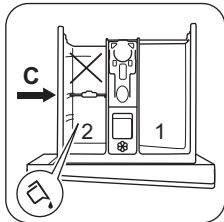

Poloha **C** priechky na prací prostriedok je určená pre tekutý prací prostriedok.

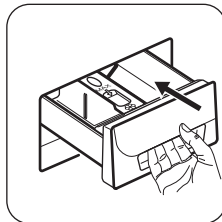

Opatrne zatvorte dávkovač pracieho prostriedku.



Keď používate tekutý prací prostriedok:

- Nepoužívajte gélové ani husté tekuté pracie prostriedky.
- Tekutý prací prostriedok nalejte maximálne po hranu priechky.
- Nenastavujte voliteľnú funkciu predpieraní.
- Nenastavujte posunutý štart.

## NASTAVENIE PROGRAMU

1. Otočením ovládača programu zapnete spotrebič a nastavíte program:
  - Ukazovateľ tlačidla **Start/Pause** bliká.
  - Na displeji sa zobrazí trvanie programu.
2. V prípade potreby zmeňte teplotu a rýchlosť odstreďovania alebo pridajte dostupné funkcie. Pri zapnutí niektorej voliteľnej funkcie sa rozsvieti ukazovateľ danej voliteľnej funkcie.



Pri nesprávnom nastavení sa na displeji zobrazí hlásenie **E r r**.

## SPUSTENIE PROGRAMU BEZ POSUNUTIA ŠTARTU

Stlačte tlačidlo Start/Pause.

- Ukazovateľ tlačidla Start/Pause prestane blikáť a bude svietiť.
- Program sa spustí, dverka sa zablokuje, ukazovateľ **→** svieti.
- Čas programu sa odpočítava v minútových krokoch.



Na začiatku pracieho cyklu sa môže na krátky čas zapnúť odčerpávacie čerpadlo.

## SPUSTENIE PROGRAMU S FUNKCIOU POSUNUTÉHO ŠTARTU

1. Opakovane stláčajte tlačidlo Delay Start, až kým sa na displeji nezobrazí požadovaná

doba posunutia. Ukazovateľ posunutého štartu sa rozsvieti.

## 2. Stlačte tlačidlo Start/Pause:

- Dvierka sú zablokované a svieti ukazovateľ .
- Spotrebič začne odpočítavať čas.
- Po skončení odpočítavania sa automaticky spustí program.



Pred stlačením tlačidla Start/Pause môžete zrušiť alebo zmeniť nastavenie voliteľnej funkcie Delay Start. Po stlačení tlačidla Start/Pause môžete iba zrušiť voliteľnú funkciu Delay Start.

Zrušenie voliteľnej funkcie Delay Start:

- a. Stlačením tlačidla Start/Pause prerušte činnosť spotrebiča. Ukazovateľ tlačidla Start/Pause bliká.
- b. Stláčajte tlačidlo Delay Start, až kým displej nezobrazí . Opätovným stlačením tlačidla Start/Pause spustíte program okamžite.

## ZRUŠENIE PREBIEHAJÚCEHO PROGRAMU

1. Otočením otočného ovládača programu do polohy  zrušíte program a vypnete spotrebič.
2. Opätovným otočením otočného ovládača programu spotrebič zapnete. Teraz môžete nastaviť nový prací program.



Spotrebič pred spustením nového programu môže vypustiť vodu. V takomto prípade skontrolujte, či je dostatok pracieho prostriedku v priehradke na prací prostriedok, prípadne ho doplňte.

## PRERUŠENIE PROGRAMU A ZMENA VOLITEĽNÝCH FUNKCIÍ

Len niekoľko voliteľných funkcií môžete zmeniť ešte pred ich pôsobením.

1. Stlačte tlačidlo Start/Pause. Ukazovateľ bliká.
2. Zmeňte voliteľné funkcie.
3. Znovu stlačte tlačidlo Start/Pause. Program bude pokračovať.

## OTVORENIE DVIEROK

Počas prebiehajúceho programu alebo Delay Start sú dvierka spotrebiča zablokované.

Ukazovateľ  svieti.





**UPOZORNENIE!** Ak sú teplota a hladina vody v bubne príliš vysoké alebo sa bubon točí, dvierka nemôžete otvoriť.

Otvorenie dvierok počas prvých minút cyklu alebo pri spustenej funkcii Delay Start:

1. Stlačením tlačidla Start/Pause prerušte činnosť spotrebiča.
2. Počkajte, kým ukazovateľ  nezhasne.
3. Môžete otvoriť dvierka.
4. Dvierka zatvorte a znova sa dotknite tlačidla Start/Pause. Program (alebo Delay Start) bude ďalej pokračovať.



## PO SKONČENÍ PROGRAMU

- Spotrebič sa automaticky zastaví.
- Zaznie zvukový signál (ak je aktivovaný).
- Na displeji sa zobrazí symbol .
- Ukazovateľ tlačidla zhasne Start/Pause.
- Ukazovateľ blokovania dvierok  zhasne. Spotrebič vypnite otočením otočného ovládača programu do polohy .
- Môžete otvoriť dvierka.
- Zo spotrebiča vyberte všetku bielizeň. Skontrolujte, či je bubon prázdny.
- Zatvorte vodovodný kohútik.
- Dvierka a priehradku na prací prostriedok nechajte pootvorené, aby ste zabránili tvorbe plesní a zápachu.

## Program prania sa skončil, ale v bubne je voda:

- Bubon sa pravidelne otáča, aby sa zabránilo pokrčeniu bielizne.
- Svieti ukazovateľ Rinse Hold, aby vám pripomenul, že máte vypustiť vodu.
- Svieti ukazovateľ blokovania dvierok . Ukazovateľ tlačidla Start/Pause bliká. Dvierka zostanú zablokované.
- Ak chcete otvoriť dvierka, musíte vypustiť vodu.

## Vypustenie vody:

1. Na vypustenie vody.
  - Nastavte program Vypúšťanie alebo Odstredovanie.
  - Stlačte tlačidlo Start/Pause. Spotrebič vypustí vodu a začne odstreďovať.
2. Po skončení programu, keď ukazovateľ blokovania dvierok  zhasne, môžete dvierka otvoriť.
3. Spotrebič vypnite otočením otočného ovládača programu do polohy .

## POHOTOVOSTNÝ REŽIM

Ak niekoľko minút po skončení pracieho programu nevypnete spotrebič, zapne sa režim úspory energie. Režim úspory energie znižuje spotrebu energie, keď je spotrebič v pohotovostnom režime:

## TIPY A RADY

### VLOŽENIE BIELIZNE

- Bielizeň rozdeľte na: bielu, farebnú, syntetickú, jemnú a vlnenú bielizeň.
- Dodržiavajte pokyny uvedené na štítkoch odevov.
- Neperte spolu bielu a farebnú bielizeň.
- Niektorá farebná bielizeň môže pri prvom praní pustiť farbu. Nové farebné odevy odporúčame prať prvýkrát osobitne.
- Viacvrstvové odevy, vlnené oblečenie a odevy s namaľovanými dekoráciami prevráťte naruby.
- Všetky škrvny odstráňte špeciálnym prípravkom.
- Pred vložением kusov bielizne do bubna umyte a ošetríte silne znečistené škrvny
- Záclony si vyžadujú veľmi jemné zaobchádzanie. Odstráňte háčiky a záclony vložte do pracieho vaku alebo obliečky.
- Neperte neobrubené ani natrhnuté odevy. Na pranie malých a/alebo citlivých kusov (napr. podprsienky s kosticami, opasky, pančuchové nohavice, šnúry od topánok, mašle a pod.) použite pracie vrecúško.
- Veľmi malé náplne môžu spôsobiť problémy s vyvážením vo fáze odstreďovania. V takom prípade odevy v bubne ručne rozložte a znovu spustíte fázu odstreďovania.
- Zapnite gombíky na obliečkach, zipsy, háčiky a patentky. Zaviažte opasky, šnúry, šnúry od topánok, mašle a akékoľvek iné voľné predmety.
- Vyprázdňte vrecká a odevy narovnajte.

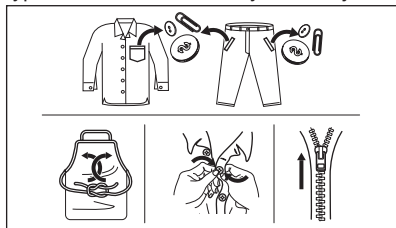

### VEĽMI ODOLNÉ ŠKRVNY

Na niektoré škrvny nestačí voda a prací prostriedok.

- Všetky ukazovatele a displej sa vypnú.
- Ukazovateľ tlačidla Štart bude pomaly blikať. Stlačením niektorého tlačidla vypnete režim úspory energie.

Tieto škrvny odporúčame ošetriť ešte pred vložением odevu do práčky.

Špeciálne odstraňovače škvŕn sú k dispozícii. Použite špeciálny odstraňovač škvŕn určený pre daný typ škvŕny a tkaniny.

### PRACIE PROSTRIEDKY A PRÍDAVNÉ PROSTRIEDKY

- Používajte len pracie prostriedky a prídavné prostriedky určené špeciálne pre práčky:
  - práškové pracie prostriedky na všetky druhy tkanín,
  - práškové pracie prostriedky na jemnú bielizeň (max. 40 °C) a vlnu,
  - tekuté pracie prostriedky, hlavne pri programoch prania s nízkou teplotou (max. 60 °C) pre všetky druhy tkanín, alebo špeciálne prostriedky na pranie vlny.
- Nemiešajte rôzne typy pracích prostriedkov.
- Nepoužívajte viac pracieho prostriedku, ako je potrebné. Ochráňte tak životné prostredie.
- Dodržiavajte pokyny uvedené na obale týchto produktov.
- Používajte správne produkty určené pre daný typ a farbu tkaniny, teplotu programu a úroveň znečistenia.
- Ak spotrebič nie je vybavený dávkovačom pracieho prostriedku s klapkou, pridajte tekutý prací prostriedok do dávkovacej gule (dodáva výrobca pracieho prostriedku).

### EKOLOGICKÉ TIPY

- Pri praní bežne znečistenej bielizne nastavte program bez fázy predpierania.
- Prací program vždy spúšťajte s maximálnou povolenou náplňou bielizne.
- V prípade potreby použite odstraňovač škvŕn, ak periete pri nízkej teplote.
- Zistite si tvrdosť vody vo vašej lokalite, aby ste používali správne množstvo pracieho prostriedku. Pozrite si časť „Tvrdosť vody“.

### TVRDOŠŤ VODY

Ak žijete v oblasti s vysokou alebo strednou tvrdosťou vody, odporúčame používať

zmäkčovač vody pre práčky. V oblastiach s mäkkou vodou nie je potrebné používať zmäkčovač vody.

Ak chcete poznať tvrdosť vody vo vašej oblasti, obráťte sa na miestnu vodárenskú spoločnosť.

Použite správne množstvo zmäkčovača vody. Dodržiavajte pokyny uvedené na obale produktu.

## OŠETROVANIE A ČISTENIE



**VAROVANIE!** Pozrite si kapitoly ohľadne bezpečnosti.

### VONKAJŠIE ČISTENIE

Spotrebič čistite iba mydlom a teplou vodou. Všetky povrchy vytrite dosucha.



**UPOZORNENIE!** Nepoužívajte alkohol, rozpúšťadlá ani chemikálie.

### ODVÁŇOVANIE

Ak žijete v oblasti s vysokou alebo strednou tvrdosťou vody, odporúčame používať odstraňovač vodného kameňa pre práčky.

Pravidelne prezeraťte bubon, aby nedošlo k vzniku vodného kameňa a hrdze.

Na odstraňovanie častí hrdze používajte len špeciálne produkty určené pre práčky. Robte to oddelene od prania bielizne.



Vždy dodržiavajte pokyny uvedené na obale produktu.

### PROGRAM PRANIA NA ÚDRŽBU PRÁČKY

Pri programoch s nízkou teplotou sa môže stať, že v bubne ostanú zvyšky pracieho prostriedku. Pravidelne vykonajte program prania na údržbu práčky. Potrebné kroky:

### ČISTENIE DÁVKOVAČA PRACIEHO PROSTRIEDKU

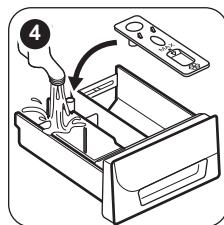
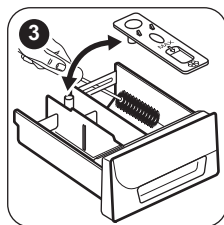
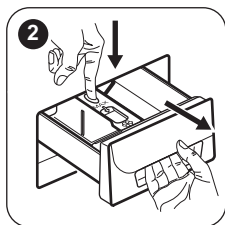
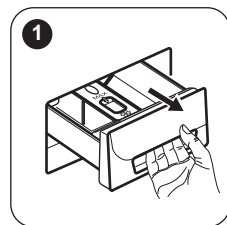

- Vyberte všetku bielizeň z bubna.
- Nastavte program na bavlnu pri maximálnej teplote s malým množstvom pracieho prostriedku.

### TESNENIE DVIEROK

Toto zariadenie je navrhnuté so **samočistiacim vypúšťacím systémom**, ktorý umožňuje vypustenie ľahkých vlákien uvoľnených z oblečenia spolu s vodou tak, aby nemusel zákazník pristupovať k tejto oblasti za účelom pravidelnej údržby a čistenia.

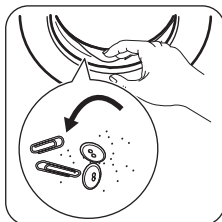

Pravidelne kontrolujte tesnenie a z jeho vnútornej strany odstráňte všetky predmety. Mince, gombíky a iné malé predmety zabudnuté vo vreckách vášho oblečenia sa počas pracieho cyklu usadia v špeciálnom dvojitém zachytávači v tesnení kruhového okna, odkiaľ ich môžete pohodlne vybrať po skončení cyklu.

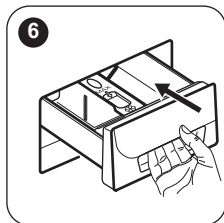
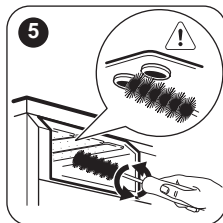

## ČISTENIE ODTOKOVÉHO FILTRA

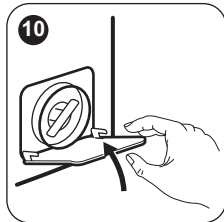
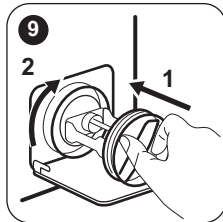
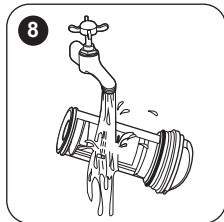
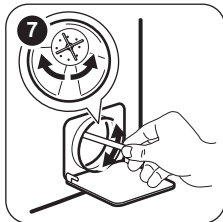
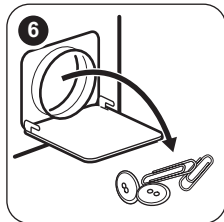
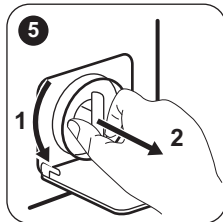
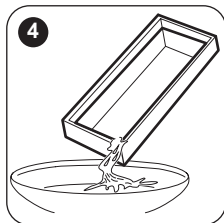
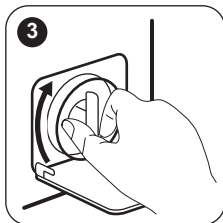
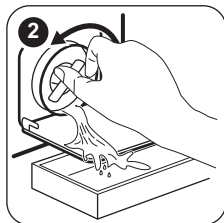
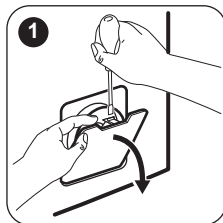

## ČISTENIE FILTRA V PRÍVODNEJ HADICI A FILTRA VENTILA

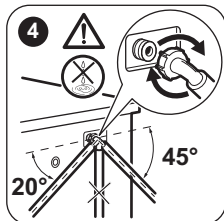
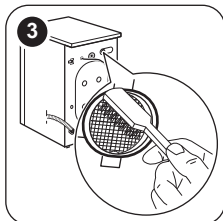
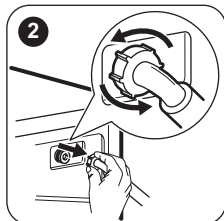
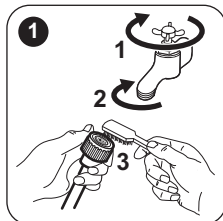

## NÚDZOVÉ VYPUSTENIE

V dôsledku poruchy spotrebič nemôže vypustiť vodu.

V takom prípade vykonajte kroky (1) až (10) z časti „Čistenie odtokového sitka“. Podľa potreby čerpadlo vyčistíte.

Keď vypustíte vodu postupom núdzového vypustenia, musíte znova aktivovať systém vypúšťania:

1. Keď vypustíte vodu postupom núdzového vypustenia, musíte znova aktivovať systém vypúšťania: Nalejte 2 litre vody do hlavnej priehradky dávkovača pracieho prostriedku.
2. Vodu vypustíte spustením programu

## OCHRANNÉ OPATRENIA PRED MRAZOM

Ak sa spotrebič nachádza na mieste, kde môže teplota klesnúť pod 0 °C, odstráňte zvyšnú vodu z prírodnej hadice a vypúšťacieho čerpadla.

1. Zástrčku napájacieho kábla vyťahnite zo zásuvky elektrickej siete.

2. Zatvorte vodovodný kohútik.
3. Obidva konce prírodnej hadice vložte do nádoby a nechajte vodu odtiecť z hadice.
4. Vyprázdnite vypúšťacie čerpadlo. Prečítajte si informácie o núdzovom vypustení.
5. Keď je vypúšťacie čerpadlo prázdne, znova nainštalujte prírodnú hadicu.



**VAROVANIE!** Pred opätovným použitím spotrebiča sa uistite, že je teplota vyššia než 0 °C. Výrobca nie je zodpovedný za škody spôsobené nízkymi teplotami.

## RIEŠENIE PROBLÉMOV



**VAROVANIE!** Pozrite si kapitoly ohľadne bezpečnosti.

### ÚVOD

Spotrebič sa nespúšťa alebo sa počas prevádzky zastaví.

Najprv skúste nájsť riešenie problému (pozrite si tabuľku). Ak problém pretrváva, obráťte sa na autorizované servisné stredisko.

**Pri niektorých problémoch zaznie zvukový signál a na displeji sa zobrazí poruchový kód:**

- **E10** – Do spotrebiča nepriteká správne voda. Spotrebič opäť spustíte stlačením tlačidla

Start/Pause. Po 10 sekundách sa odblokujú dverka.

- **E20** – Spotrebič nevypúšťa vodu.
- **E40** – Dverka spotrebiča sú otvorené alebo sú nesprávne zatvorené. Skontrolujte dverka!
- **E90** – Elektrické napájanie je nestabilné. Počkajte, kým sa napájanie neustáli.



**VAROVANIE!** Pred vykonaním kontroly vypnite spotrebič.

### MOŽNÉ PORUCHY

Problém	Možné riešenie
Program sa nespúšťa.	<ul style="list-style-type: none"><li>• Uistite sa, že je zástrčka pripojená do sieťovej zásuvky.</li><li>• Uistite sa, že sú dverka spotrebiča zatvorené.</li><li>• Uistite sa, že poistka v poistkovej skrini nie je poškodená ani vyhodaná.</li><li>• Uistite sa, že ste stlačili tlačidlo Štart/Prestávka.</li><li>• Ak je zapnutá funkcia Detská poistka, vypnite ju (ak je k dispozícii).</li></ul>
Do spotrebiča nepriteká správne voda.	<ul style="list-style-type: none"><li>• Uistite sa, že je otvorený vodovodný kohútik.</li><li>• Uistite sa, že je tlak pritekajúcej vody dostatočný. Príslušné informácie získate od dodávateľa vody.</li><li>• Uistite sa, že vodovodný kohútik nie je upchatý.</li></ul>

Problém	Možné riešenie
Spotrebič nevypustí vodu.	<ul style="list-style-type: none"> <li>• Uistite sa, že odtokové potrubie nie je upchaté.</li> <li>• Uistite sa, že odtoková hadica nie je skrútená ani ohnutá.</li> <li>• Uistite sa, že odtokový filter nie je upchaný. V prípade potreby vyčistite filter. Pozrite si časť „Ošetrovanie a čistenie“.</li> <li>• Uistite sa, že je odtoková hadica v správnej polohe. Hadica môže byť príliš nízko.</li> <li>• Ak ste nastavili program bez fázy vypúšťania, nastavte program s vypúšťaním.</li> <li>• Ak ste nastavili voliteľnú funkciu, po skončení ktorej zostane voda v bubne, nastavte program vypúšťania.</li> </ul>
Fáza odstreďovania nefunguje alebo cyklus prania trvá dlhšie než zvyčajne.	<ul style="list-style-type: none"> <li>• Nastavte program odstreďovania.</li> <li>• Bielizeň v bubne ručne rozložte a znovu spustíte fázu odstreďovania. Tento problém môže byť spôsobený problémom s vyvážením.</li> </ul>
Na podlahe je voda.	<ul style="list-style-type: none"> <li>• Uistite sa, že sú prípojky hadíc na vodu tesné a že neuniká žiadna voda.</li> <li>• Uistite sa, že odtoková hadica nie je poškodená.</li> <li>• Uistite sa, že používate správny typ a množstvo pracieho prostriedku.</li> </ul>
Nie je možné otvoriť dvierka spotrebiča.	<ul style="list-style-type: none"> <li>• Uistite sa, že sa prací program skončil.</li> <li>• Ak je v bubne voda, nastavte program vypúšťania alebo odstreďovania.</li> </ul>
Spotrebič vydáva nezvyčajný zvuk.	<ul style="list-style-type: none"> <li>• Uistite sa, že je spotrebič správne vyrovnaný. Pozrite si časť „Inštalácia“.</li> <li>• Uistite sa, že bol odstránený obal a prepravné skrutky. Pozrite si časť „Inštalácia“.</li> <li>• Do bubna pridajte ďalšiu bielizeň. Náplň môže byť príliš malá.</li> </ul>
Neuspokojivé výsledky prania.	<ul style="list-style-type: none"> <li>• Zvýšte množstvo pracieho prostriedku alebo použite iný typ.</li> <li>• Pred práním z bielizne odstráňte odolné škvrny pomocou špeciálnych produktov.</li> <li>• Uistite sa, že ste nastavili správnu teplotu.</li> <li>• Odoberte nejakú bielizeň.</li> </ul>
Nedá sa nastaviť voliteľná funkcia.	<ul style="list-style-type: none"> <li>• Uistite sa, že ste stlačili iba požadované tlačidlo/tlačidlá.</li> </ul>

Po kontrole spotrebič zapnite. Program bude pokračovať od bodu prerušenia.

Ak sa problém vyskytne znova, obráťte sa na autorizované servisné stredisko.

Ak sa na displeji zobrazia iné chybové kódy. Vypnite a zapnite spotrebič. Ak problém pretrváva, obráťte sa na servisné stredisko.

## SERVIS

Odporúčame, aby ste používali originálne náhradné diely.

Pri kontaktovaní autorizovaného servisného strediska skontrolujte, či máte k dispozícii tieto údaje. Príslušné údaje nájdete na typovom štítku: Model, číslo výrobu a sériové číslo. (Mod., Prod. No., Ser. No.)

# TECHNICKÉ ÚDAJE

Rozmer	Šírka/výška/hĺbka/celková hĺbka	595 mm / 850 mm / 380 mm / 420 mm
Zapojenie do elektrickej siete	Napätie Celkový výkon Poistka Frekvencia	230 V 2 000 W 10 A 50 Hz
Úroveň ochrany proti vniknutiu pevných častíc a vlhkosti je zabezpečená ochranným krytom, okrem miesta, kde nemá nízkonapäťové zariadenie žiadnu ochranu proti vlhkosti		IPX4
Tlak pritekajúcej vody	Minimálny Maximálny	0,5 bar (0,05 MPa) 8 bar (0,8 MPa)
Prívod vody <sup>1)</sup>		Studená voda
Maximálna náplň	Bavlna	5 kg
Energetická trieda		A++
Rýchlosť otáčok	Maximálna rýchlosť odstredovania	1151 ot./min

1) Prívodnú hadicu pripojte k vodovodnému kohútiku s 3/4" závitom.

## INFORMAČNÝ LIST K VÝROBKU PODĽA NARIADENIA EÚ 1369/2017

### Informačný list k výrobku

Obchodná značka	ZANUSSI
Model	ZWSE7120V, PNC914339120
Menovitá kapacita v kg	5
Trieda energetickej efektívnosti	A++
Spotreba energie v kWh za rok na základe 220 štandardných pracích cyklov pre programy pre bavlnu pri 60 °C a 40 °C pri plnom a čiastočnom naplnení, a spotreba režimov s nízkou spotrebou energie. Skutočná spotreba energie bude závisieť od toho, ako sa bude spotrebič používať.	143
Spotreba energie pre štandardný program pre bavlnu pri 60 °C pri plnom naplnení v kWh	0.75
Spotreba energie pre štandardný program pre bavlnu pri 60 °C pri čiastočnom naplnení v kWh	0.58
Spotreba energie pre štandardný program pre bavlnu pri 40 °C pri čiastočnom naplnení v kWh	0.50
Spotreba elektrickej energie v režime vypnutia vo W	0,48



Spotreba elektrickej energie v režime ponechania v zapnutom stave vo W	0,48
Spotreba vody v litroch za rok, na základe 220 štandardných pracích cyklov pre programy pre bavlnu pri 60 °C a 40 °C pri plnom a čiastočnom naplnení. Skutočná spotreba vody bude závisieť od toho, ako sa bude spotrebič používať.	8999
Trieda efektívnosti odstreďovania na stupnici od G (najnižšia efektívnosť) po A (najvyššia efektívnosť)	B
Maximálna rýchlosť odstreďovania v ot./min	1151
Zvyšný obsah vlhkosti v %	53
„Štandardný program pre bavlnu pri 60 °C“ a „štandardný program pre bavlnu pri 40 °C“ sú štandardné pracie programy, na ktoré sa vzťahujú informácie na štítku a v opise výrobku, tieto programy sú vhodné na pranie bežne zašpinenej bavlnenej bielizne a sú to najefektívnejšie programy, pokiaľ ide o kombinovanú spotrebu energie a vody.	-
Dĺžka „štandardného programu pre bavlnu pri 60 °C“ pri plnom naplnení v minútach	210
Dĺžka „štandardného programu pre bavlnu pri 60 °C“ pri čiastočnom naplnení v minútach	180
Dĺžka „štandardného programu pre bavlnu pri 40 °C“ pri čiastočnom naplnení v minútach	180
Čas trvania režimu ponechania v zapnutom stave v minútach	5
Úroveň vydávaného hluku prenášaného vzduchom v db(A) pranie	59
Úroveň vydávaného hluku prenášaného vzduchom v db(A) odstreďovanie	78
Vstavaný spotrebič A/N	Nie

Informácie v hore uvedenej tabuľke sú v súlade s nariadením Európskej komisie 1015/2010, ktorým sa zavádza smernica 2009/125/ES.

## OCHRANA ŽIVOTNÉHO PROSTREDIA

Materiály označené symbolom odovzdajte na recykláciu.  Obal hoďte do príslušných kontajnerov na recykláciu. Chráňte životné prostredie a zdravie ľudí a recyklujte odpad z elektrických a elektronických spotrebičov.

Nelikvidujte spotrebiče označené symbolom  spolu s odpadom z domácnosti. Výrobok odovzdajte v miestnom recyklačnom zariadení alebo sa obráťte na obecný alebo mestský úrad.





[WWW.ZANUSSI.COM/SHOP](http://WWW.ZANUSSI.COM/SHOP)



CE

155245764-A-262019