

## Návod k obsluze Automatická pračka



Před umístěním, instalací a uvedením přístroje do provozu si **bezpodmínečně** přečtěte tento návod k obsluze. Ochráníte tak sebe a zabráníte škodám.

# Obsah



---

|   |           |
|---|-----------|
| <b>Bezpečnostní pokyny a varovná upozornění .....</b>           | <b>5</b>  |
| <b>Obsluha pračky .....</b>                                     | <b>12</b> |
| Ovládací panel.....   | 12        |
| Princip funkce ovládacího pole .....                            | 13        |
| <b>Váš příspěvek k ochraně životního prostředí.....</b>         | <b>14</b> |
| <b>První uvedení do provozu .....</b>                           | <b>15</b> |
| Odstranění ochranné fólie a reklamních nálepek .....            | 15        |
| Otevření dvířek na konci programu .....                         | 16        |
| <b>Praní z hlediska ochrany životního prostředí.....</b>        | <b>17</b> |
| <b>1. Připravit prádlo .....</b>                                | <b>18</b> |
| <b>2. Naplnit pračku .....</b>                                  | <b>19</b> |
| <b>3. Zvolit program .....</b>                                  | <b>20</b> |
| <b>4. Přidat prací prostředek.....</b>                          | <b>22</b> |
| Zásuvka pro dávkování pracích prostředků .....                  | 22        |
| Dávkování z kapsle.....   | 24        |
| <b>5. Spustit program.....</b>                                  | <b>26</b> |
| Doplnění prádla v průběhu programu.....                         | 26        |
| <b>6. Konec programu.....</b>                                   | <b>27</b> |
| <b>Odstředování .....</b>                                       | <b>28</b> |
| Počet otáček při závěrečném odstředování v pracím programu..... | 28        |
| <b>Předvolba startu .....</b>                                   | <b>29</b> |
| <b>Přehled programů.....</b>                                    | <b>30</b> |
| <b>Extra funkce .....</b>                                       | <b>34</b> |
| Krátký .....  | 34        |
| Voda + .....  | 34        |
| Předepírání .....   | 34        |
| K programům lze zvolit následující extra funkce .....           | 35        |
| <b>Průběh programu .....</b>                                    | <b>36</b> |

|   |    |
|---|----|
| <b>Změna průběhu programu</b> .....                                   | 39 |
| Změna programu (dětská pojistka).....                                 | 39 |
| Storno programu .....   | 39 |
| <b>Symboly pro ošetření</b> .....                                     | 40 |
| <b>Prací prostředky</b> .....   | 41 |
| Správný prací prostředek .....  | 41 |
| Změkčovač vody .....  | 41 |
| Pomoc při dávkování.....  | 41 |
| Prostředky na ošetřování prádla.....                                  | 41 |
| Doporučení k pracím prostředkům Miele .....                           | 43 |
| Doporučení k pracím prostředkům dle nařízení (EU) Nr. 1015/2010 ..... | 44 |
| <b>Čištění a ošetřování</b> .....                                     | 45 |
| Čištění pláště a panelu .....   | 45 |
| Čištění zásuvky pro dávkování pracích prostředků .....                | 45 |
| Info hygiena(čištění bubnu) .....                                     | 47 |
| Čištění sítka přívodu vody .....                                      | 47 |
| <b>Co udělat, když</b> ... ..   | 48 |
| Nedá se spustit žádný program praní .....                             | 48 |
| Storno programu a na ovládacím panelu svítí kontrolka chyby .....     | 49 |
| Symbol na ukazateli času během provádění programu .....               | 50 |
| Na konci programu svítí na ovládacím panelu kontrolka.....            | 50 |
| Všeobecné problémy s pračkou.....                                     | 51 |
| Neuspokojivý výsledek praní.....                                      | 53 |
| Nedají se otevřít dvířka.....   | 54 |
| Otevření dvířek při ucpaném odtoku a/nebo výpadku proudu.....         | 55 |
| <b>Servisní služba</b> .....  | 57 |
| Kontakt při závadách .....  | 57 |
| Příslušenství k dokoupení.....  | 57 |
| Záruka .....  | 57 |
| <b>Instalace</b> .....  | 58 |
| Čelní pohled .....  | 58 |
| Zadní pohled .....  | 59 |
| Plocha pro umístění.....  | 60 |
| Přesun pračky na místo instalace.....                                 | 60 |
| Odstranění přepravní pojistky.....                                    | 60 |
| Montáž přepravní pojistky .....                                       | 62 |

# Obsah

---

|  |    |
|--|----|
| Vyrovnnání.....  | 63 |
| Vyšroubování a zajištění nohy .....  | 63 |
| Vestavba pod pracovní desku .....  | 64 |
| Věžové uspořádání pračky a sušičky .....   | 64 |
| Systém ochrany před škodami způsobenými vodou .....  | 65 |
| Přívod vody .....  | 66 |
| Odtok vody.....  | 67 |
| Elektrické připojení .....   | 68 |
| <b>Technické údaje</b> .....   | 69 |
| Informační list pro pračky pro domácnost .....   | 70 |
| <b>Údaje o spotřebě</b> .....  | 72 |
| Pokyny pro srovnávací zkoušky .....  | 73 |
| <b>Programovací funkce</b> .....   | 74 |
| Zrušení volby a zvolení programovací funkce .....  | 74 |
| Zpracování a uložení programovací funkce.....  | 75 |
| Opuštění úrovně programování .....   | 75 |
| <i>P13</i> Tón tlačítek .....  | 75 |
| <i>P14</i> PIN kód.....  | 76 |
| <i>P22</i> Vypínání ovládacího panelu.....   | 76 |
| <i>P24</i> Memory .....  | 77 |
| <i>P26</i> Přídavná doba predeprání bavlny .....   | 77 |
| <i>P28</i> Šetrný chod.....  | 77 |
| <i>P29</i> Snížení teploty.....  | 77 |
| <i>P30</i> více vody .....   | 78 |
| <i>P31</i> Hladina pro více vody .....   | 78 |
| <i>P32</i> Maximální hladina při máchání .....   | 78 |
| <i>P33</i> Ochlazování pracího roztoku .....   | 78 |
| <i>P34</i> Ochrana proti pomačkání.....  | 79 |
| <i>P62</i> Tlumený jas světelných polí .....   | 79 |
| <b>Prací a ošetrovací prostředky</b> .....   | 80 |
| Prací prostředek .....   | 80 |
| Speciální prací prostředky  .....       | 81 |
| Prostředky na ošetřování textilu  ..... | 82 |
| Doplňkový prostředek  .....             | 82 |
| Ošetřování přístroje .....   | 82 |

## Bezpečnostní pokyny a varovná upozornění

Tato pračka odpovídá předepsaným bezpečnostním předpisům. Neodborné používání však může vést k úrazům osob a věcným škodám.

Než uvedete pračku do provozu, pozorně si přečtete návod k obsluze. Obsahuje důležité pokyny pro montáž, bezpečnost, používání a údržbu. Tím chráníte sebe a zabráníte poškození pračky.

Podle normy IEC 60335-1 upozorňuje Miele výslovně na to, že je bezpodmínečně nutné přečíst si a dodržovat kapitolu věnovanou instalaci pračky a bezpečnostní pokyny a varovná upozornění.

Miele neodpovídá za škody, které vzniknou v důsledku nedbání těchto pokynů.

Tento návod k obsluze uschovejte a předejte ho případnému novému majiteli.

### Používání ke stanovenému účelu

- ▶ Tato pračka je určena k používání v domácnosti a v prostorách podobných domácnostem.
- ▶ Tato pračka není určena pro provozování venku.
- ▶ Používejte pračku výhradně v rámci běžné domácnosti jen k praní textilií, které výrobce na etiketě k ošetření deklaruje jako vhodné pro praní v automatické pračce. Všechny ostatní způsoby používání jsou nepřipustné. Miele neručí za škody způsobené používáním přístroje k jiným účelům, než k jakým byl určen, a za škody vyplývající z chybné obsluhy.

## Bezpečnostní pokyny a varovná upozornění

---

► Osoby, které vzhledem ke svým fyzickým, smyslovým a psychických schopnostem nebo kvůli nezkušenosti nebo neznalosti nejsou schopné pračku bezpečně obsluhovat, ji nesmí používat bez dohledu nebo pokynů zodpovědné osoby.

### Děti v domácnosti

► Děti mladší osmi let se nesmí samy pohybovat v blízkosti pračky, ledaže by byly pod stálým dozorem.

► Děti starší osmi let smí pračku používat bez dozoru jen tehdy, když jim byla její obsluha vysvětlena tak, že ji dokážou obsluhovat bezpečně. Děti musí být schopné rozpoznat a chápat možná nebezpečí v případě chybné obsluhy.

► Děti nesmí pračku bez dozoru čistit ani na ní provádět údržbu.

► Dávejte pozor na děti, které se zdržují v blízkosti pračky. Nikdy jim nedovolte, aby si s pračkou hrály.

### Technická bezpečnost

► Dbejte pokynů v kapitole „Instalace“ a respektujte kapitolu „Technické údaje“.

► Před instalací je nutno pračku zkontrolovat, zda nedošlo k jejímu zjevnému poškození. Poškozenou pračku neinstalujte a neuvádějte do provozu.

## Bezpečnostní pokyny a varovná upozornění

---

- ▶ Před připojením pračky bezpodmínečně porovnejte připojovací údaje (jištění, napětí, frekvenci) uvedené na typovém štítku s parametry elektrické sítě. V případě pochybností se poraďte s kvalifikovaným elektrikářem.
- ▶ Spolehlivý a bezpečný provoz pračky je zaručen pouze tehdy, pokud je pračka připojena k veřejné rozvodné síti.
- ▶ Elektrickou bezpečnost této pračky lze zajistit jen tehdy, když je připojena k elektrickému systému s ochranným vodičem nainstalovanému podle předpisů.  
Je velmi důležité, aby bylo splnění tohoto základního požadavku přezkontrolováno a v případě pochybností byla elektrická instalace budovy prověřena kvalifikovaným elektrikářem.  
Miele neodpovídá za škody způsobené chybějícím nebo přerušeným ochranným vodičem.
- ▶ Z bezpečnostních důvodů nepoužívejte prodlužovací kabely, rozdvojky apod. (nebezpečí požáru v důsledku přehřátí).
- ▶ Vadné součásti smí být nahrazeny jen originálními náhradními díly Miele. Jen u těchto dílů Miele garantuje, že budou v plném rozsahu splňovat bezpečnostní požadavky.
- ▶ Musí být vždy zajištěn přístup k zásuvce, aby bylo kdykoliv možné pračku odpojit od elektrické sítě.

## Bezpečnostní pokyny a varovná upozornění

---

- ▶ Neodborně provedené opravy mohou uživatele vystavit značnému nebezpečí, za které výrobce neručí. Opravy smí provádět pouze servisní služba Miele, jinak při následných škodách nevzniká nárok na záruku.
- ▶ Když je poškozený připojovací elektrický kabel, musí být vyměněn servisní službou Miele, aby uživatel nebyl vystaven nebezpečí.
- ▶ V případě poruchy nebo při čištění a ošetřování je pračka elektricky odpojená od sítě jen tehdy, když:
  - je vytažená síťová zástrčka pračky ze zásuvky nebo
  - je vypnutý jistič domovní elektrické instalace nebo
  - je úplně vyšroubovaná šroubovací pojistka domovní elektrické instalace.
- ▶ Pračku připojujte na vodu jen pomocí nové sady hadic. Staré sady hadic nesmíte již znovu používat. Hadice pravidelně kontrolujte. Můžete je pak včas vyměnit a zabránit škodám způsobeným vodou.
- ▶ Hydrodynamický tlak vody musí být nejméně 100 kPa a nesmí překročit 1.000 kPa.
- ▶ Tato pračka nesmí být provozována na nestabilních místech (např. na lodi).
- ▶ Na pračce neprovádějte změny, které nebyly výslovně povoleny firmou Miele.



## Provozní zásady

- ▶ Neumísťujte pračku v místnostech, ve kterých může teplota klesnout pod bod mrazu. Namrzlé hadice by se mohly roztrhnout nebo prasknout a při teplotách pod bodem mrazu se může snížit spolehlivost elektroniky.
- ▶ Před uvedením pračky do provozu odstraňte na zadní straně přístroje přepravní pojistku (viz kapitola „Instalace“, odstavec „Odstranění přepravní pojistky“). Neodstraněná přepravní pojistka může při odstředování způsobit poškození pračky a vedle stojícího nábytku nebo přístrojů.
- ▶ Na dobu delší nepřítomnosti (např. dovolená) uzavřete vodovodní kohoutek, a to především tehdy, když není v blízkosti pračky podlahová výpusť (kanál).
- ▶ Nebezpečí vyplavení!  
Před zavěšením vypouštěcí hadice do umyvadla zkontrolujte, zda voda vytéká dostatečně rychle. Zajistěte vypouštěcí hadici proti vypadnutí. Síla vytékající vody může vypouštěcí hadici vytlačit z umyvadla.
- ▶ Dbejte na to, aby se s prádlem nepraly cizí předměty (např. hřebíky, jehly, mince, kancelářské sponky). Cizí předměty mohou poškodit součásti přístroje (např. prací vanu, prací buben). Poškozené součásti mohou zase poškodit prádlo.
- ▶ Maximální množství naplnění je 8 kg (suchého prádla). Některá menší množství naplnění pro jednotlivé programy najdete v kapitole „Přehled programů“.

## Bezpečnostní pokyny a varovná upozornění

---

- ▶ Při správném dávkování pracích prostředků není třeba automatickou pračku odvápnovat. Pokud by se přesto ve Vašem přístroji vyskytly ve větší míře usazeniny vodního kamene, používejte k odvápnění pouze speciální odvápnovací prostředek na bázi přírodní kyseliny citronové. Miele doporučuje odvápnovací prostředek Miele, který si můžete objednat přes internet na adrese [shop.miele.cz](http://shop.miele.cz) nebo u vašeho specializovaného prodejce Miele nebo u servisní služby Miele. Striktně dodržujte pokyny uvedené na odvápnovacím prostředku.
- ▶ Textilie, které byly ošetřeny čisticími prostředky obsahujícími rozpouštědla, musí být před vypráním důkladně vymáhány v čisté vodě.
- ▶ V pračce nikdy nepoužívejte čisticí prostředky obsahující rozpouštědla (např. benzin pro domácí použití). Mohly by se poškodit součásti přístroje a vzniknout jedovaté výpary. Hrozí nebezpečí požáru a výbuchu!
- ▶ V bezprostřední blízkosti pračky nebo na ní nikdy nepracujte s čisticími prostředky obsahujícími rozpouštědla (např. benzin pro domácí použití). Při potřísnění by se mohly poškodit plastové povrchy.
- ▶ Prostředky k barvení textilií musí být vhodné pro používání v pračkách a smí se používat jen v míře, jaká je obvyklá v domácnosti. Dodržujte bezpodmínečně pokyny výrobce pro jejich použití.
- ▶ Prostředky pro odbarvování textilií obsahují sloučeniny síry, které mohou vyvolat korozi. Odbarvovací prostředky se v pračce nesmí používat.
- ▶ Pokud se dostane prací prostředek do očí, ihned oči důkladně opláchněte velkým množstvím vlažné vody. Pokud ho nedopatřením spolknete, poradte se ihned s lékařem. Osoby s poškozenou nebo citlivou pokožkou by se měly kontaktu s pracím prostředkem vyvarovat.

## Příslušenství

- ▶ Součásti příslušenství se smí namontovat nebo zabudovat jen tehdy, když jsou výslovně schválené firmou Miele. Jestliže namontujete nebo zabudujete jiné díly, ztratíte veškeré nároky na záruku.
- ▶ Sušičky Miele a pračky Miele je možno instalovat do sloupu. K tomu je potřebná Miele montážní sada pračka-sušička, která je k dispozici jako příslušenství k dokoupení. Je nutno dbát na to, aby byla montážní sada pračka-sušička vhodná pro sušičku i pračku.
- ▶ Dbejte na to, aby byl sokl Miele, který je k dostání jako příslušenství k dokoupení, vhodný pro tuto pračku.

Miele neručí za škody, které vzniknou v důsledku nedbání bezpečnostních pokynů a varovných upozornění.

# Obsluha pračky

## Ovládací panel

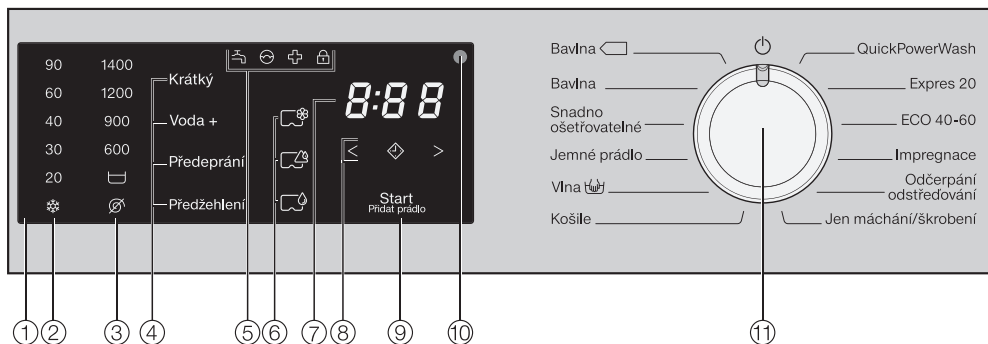

### ① ovládací pole

Ovládací pole je tvořeno ukazatelem času a různými sensorovými tlačítky. Jednotlivá sensorová tlačítka jsou vysvětlena v následujícím.

### ② sensorová tlačítka teploty

Pro nastavení požadované teploty praní.

### ③ sensorová tlačítka počtu otáček

Pro nastavení požadovaného počtu otáček při závěrečném odstředování.

### ④ sensorová tlačítka pro extra funkce

Prací programy můžete doplnit extra funkcemi. Jestliže byl zvolen prací program, svítí tlumeně sensorová tlačítka možných extra funkcí.

### ⑤ kontrolky

- svítí při poruchách přítoku vody a odtoku vody
- svítí, když byl předávkován prací prostředek
- svítí pro připomenutí hygienických informací
- funkci *Přidat prádlo* nelze zvolit.

### ⑥ sensorová tlačítka dávkování z kapsle

- dávkování ošetrovacího prostředku na textil z kapsle (např. avivážní prostředky, impregnační prostředky)
- dávkování doplňkového prostředku z kapsle (např. zesilovače pracího účinku)
- dávkování pracího prostředku z kapsle (jen pro hlavní praní)

## ⑦ ukazatel času

Po spuštění programu se zobrazuje doba trvání programu v hodinách a minutách.



Při spuštění programu s předvolbou startu se doba trvání programu zobrazí až po uplynutí doby zbývajících do spuštění programu.

## ⑧ senzorová tlačítka < >

Na ukazateli času se zobrazuje zvolená předvolba startu.

Po spuštění programu se odpočítává čas předvolby startu.

Po uplynutí času předvolby startu se spustí program a na ukazateli času se zobrazí pravděpodobná doba trvání programu.

 Po stisknutí sensorového tlačítka  se zvolí opožděné spuštění programu (předvolba startu). Při zvolení jasně svítí .

> Stisknutím sensorového tlačítka > se prodlouží doba trvání předvolby startu.

< Stisknutím sensorového tlačítka < se zkrátí doba trvání předvolby startu.

## ⑨ senzorové tlačítko *Start/Přidat prádlo*

Ⓐ Jakmile je možné spustit program, senzorové tlačítko pomalu bliká. Stisknutím sensorového tlačítka *Start/Přidat prádlo* se spustí zvolený program. Sensorové tlačítko trvale svítí.

Ⓑ Po spuštění programu umožňuje senzorové tlačítko *Start/Přidat prádlo* doplnění prádla.

## ⑩ optické rozhraní

Slouží servisní službě jako přenosový bod.

## ⑪ volič programů

Pro zvolení programu a pro vypnutí. Zvolením programu se pračka zapne a nastavením voliče programů do polohy  vypne.

## Princip funkce ovládacího pole

Senzorová tlačítka ②, ③, ④, ⑥, ⑧ a ⑨ reagují na dotyky konečky prstů. Volba je možná, dokud příslušné sensorové tlačítko svítí.

Když sensorové tlačítko jasně svítí, znamená to, že je aktuálně zvolené

Když sensorové tlačítko svítí tlumeně, znamená to, že lze zvolit

# Váš příspěvek k ochraně životního prostředí

---

## Likvidace přepravního obalu

Obal chrání přístroj před poškozením během přepravy. Obalové materiály byly zvoleny s přihlédnutím k aspektům ochrany životního prostředí a k možností jejich likvidace, a jsou tedy recyklovatelné.

Vrácení obalů do materiálového cyklu šetří suroviny a snižuje množství odpadů. Váš specializovaný prodejce odebere obal zpět.

## Likvidace starého přístroje

Elektrické a elektronické přístroje často obsahují hodnotné materiály. Obsahují také určité látky, směsi a konstrukční součásti, které byly nutné pro jejich funkci a bezpečnost. V domovním odpadu a při neodborném nakládání mohou škodit lidskému zdraví a životnímu prostředí. Svůj starý přístroj proto v žádném případě nedávejte do domovního odpadu.



Místo toho využívejte oficiální sběrná a vratná místa pro odevzdávání a užitkování elektrických a elektronických přístrojů zřízená obcemi, prodejci nebo společnostmi Miele. Podle zákona jste sami zodpovědní za vymazání případných osobních údajů na likvidovaném starém přístroji. Postarejte se prosím o to, aby byl starý přístroj až do odvozu uložen tak, aby se k němu nedostaly děti.

⚠ Poškození v důsledku chybného umístění a připojení.

Chybné umístění a připojení pračky vede k závažným věcným škodám.

Dbejte kapitoly „Instalace“.

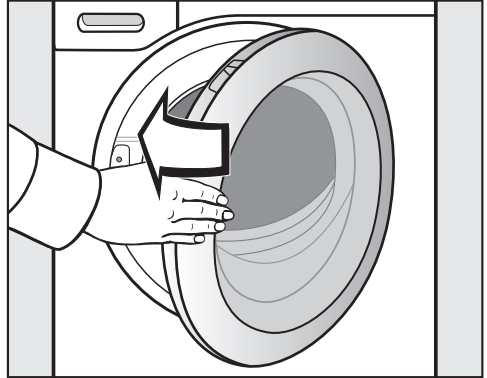

### Odstranění ochranné fólie a reklamních nálepek

- Odstraňte:
  - ochrannou fólii z dvířek
  - všechny reklamní nálepky (pokud jsou k dispozici) z přední strany a z horní desky

Neodstraňujte nálepky, které vidíte po otevření dvířek (např. typový štítek).

- Dvířka lehce přibouchněte.

Na této pračce byl proveden úplný test funkčnosti, proto se v bubnu nachází zbytek vody.

### Vyjmutí kolena z bubnu

V bubnu se nachází koleno pro vypouštěcí hadici.

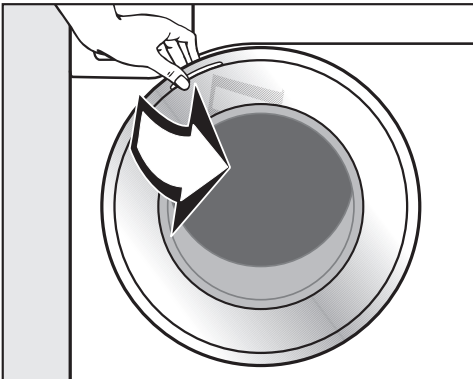

- Otevřete dvířka.
- Vyjměte koleno.

# První uvedení do provozu

## Spuštění prvního programu praní

- Otevřete vodovodní kohoutek.
- Otočte volič programů do polohy *Bavlna*.

Pračka se zapnula a na ovládacím panelu se rozsvítí teplota 60 °C.

- Stiskněte sensorové tlačítko *Start/Přidat prádlo*.

Spustí se prací program.

Po 10 minutách se vypnou zobrazovací prvky až na sensorové tlačítko *Start/Přidat prádlo*.

## Otevření dvířek na konci programu

V ochraně proti pomačkání jsou ještě uzamčená dvířka. V prvních 10 minutách je ovládací panel osvětlený. Potom ovládací panel zhasne a pomalu bliká sensorové tlačítko *Start/Přidat prádlo*.

- Otočte volič programů do polohy  $\odot$ .

Na ukazateli času se zobrazí -0- a zhasne kontrolka  $\mathbb{1}$ .

Odemknou se dvířka.

**Tip:** Po ochraně proti pomačkání se pračka vypnula a dvířka automaticky odemknula. Celý ovládací panel je tmavý.

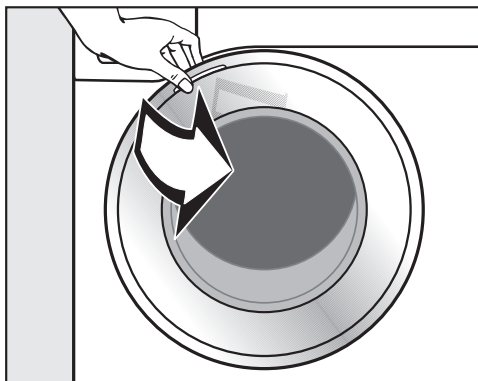

- Uchopte dvířka a otevřete je.

**Tip:** Nechte pootevřená dvířka, aby mohl vyschnout buben.

První uvedení do provozu je skončeno.



# Praní z hlediska ochrany životního prostředí

## Spotřeba energie a vody

- Využívejte maximální množství naplnění pro daný program praní. Spotřeba elektrické energie a vody je potom ve vztahu k celkovému množství prádla nejnižší.
- Při menším naplnění se o snížení spotřeby vody a energie stará množstevní automatika.
- Využívejte program *Expres 20* pro malé dávky málo znečištěného prádla.
- Moderní prací prostředky umožňují prát při snížených teplotách (např. 20°C). Z důvodu úspory energie využijte příslušná nastavení teploty.
- Pro hygienu v pračce se doporučuje příležitostně spustit praní s teplotou vyšší než 60 °C. Pračka Vám to připomene rozsvícením kontrolky .

## Spotřeba pracích prostředků

- Používejte maximálně tolik pracího prostředku, kolik je uvedeno na jeho obalu.
- Při dávkování dbejte stupně znečištění prádla.
- Při menších množstvích naplnění snižte množství pracího prostředku (při polovičním naplnění asi o 1/3 méně pracího prostředku).

## Správná volba extra funkce (Krátký a Předepření)

Zvolte pro:

- lehce zašpiněné textilie bez rozeznatelných skvrn program praní s extra funkcí *Krátký*.
- normálně až silně zašpiněné textilie s rozeznatelnými skvrnami program praní bez extra funkce.
- textilie s větším množstvím špíny (např. prachem, pískem) extra funkci *Předepření*.

## Tip pro následné sušení prádla v sušičce

Pro úsporu energie při sušení zvolte nejvyšší možný počet otáček při odstředování pro příslušný program praní.

# 1. Připravit prádlo

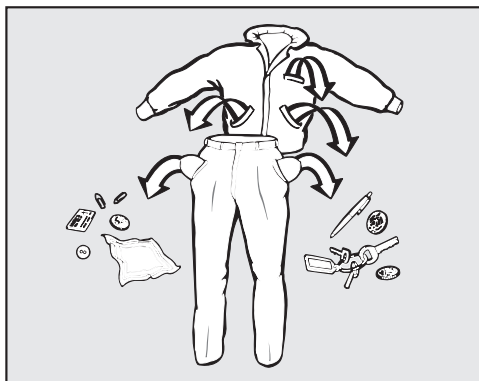

- Vyprázdněte kapsy.

⚠ Poškození cizími předměty. Hřebíky, mince, kancelářské sponky atd. mohou poškodit textilie a součásti. Před praním zkontrolujte prádlo ohledně cizích předmětů a odstraňte je.

## Roztřídění prádla

- Roztřídte textilie podle barev a symbolů na etiketách k ošetření (v límci nebo bočním švu).

**Tip:** Tmavé textilie při prvních praních často trochu pouští barvu. Aby se nic nezabarvilo, perte světlé a tmavé prádlo zvlášť.

## Předběžné ošetření skvrn

- Případné skvrny na textiliích před praním odstraňte; pokud možno dokud jsou čerstvé. Skvrny odstraníte tak, že se jich budete lehce dotýkat nezabarvujícím nebo neodbarvujícím hadříkem. Nedřít!

**Tip:** Skvrny (např. od krve, vajec, kávy, čaje) se často dají odstranit pomocí malých triků, které najdete v lexikonu praní Miele. Lexikon praní si můžete vyžádat nebo do něho nahlédnout buď přímo u Miele, nebo přes internetovou stránku.

⚠ Poškození čisticími prostředky obsahujícími rozpouštědla. Čisticí benzin, prostředky na skvrny atd. mohou poškodit plastové části. Při ošetřování textilií dbejte na to, aby nedošlo k potřísnění částí z umělé hmoty.

⚠ Nebezpečí výbuchu v důsledku čisticích prostředků obsahujících rozpouštědla.

Při používání čisticích prostředků obsahujících rozpouštědla může vzniknout výbušná směs.

V pračce nepoužívejte čisticí prostředky obsahující rozpouštědla.

## Všeobecné tipy

- Záclony: odstraňte šňůrky a pásky nebo je svažte do uzlíku.
- Podprsenky: přišijte nebo odstraňte uvolněné tvarovací součásti.
- Zipy, suché zipy, háčky a očka před praním zapněte.
- Povlaky peřin a polštářů zapněte, aby se do nich nedostalo drobné prádlo.

Neperte textilie, které jsou deklarovány jako **nehodné** pro praní v pračce (symbol pro ošetřování .

## 2. Naplnit pračku

### Otevření dvířek

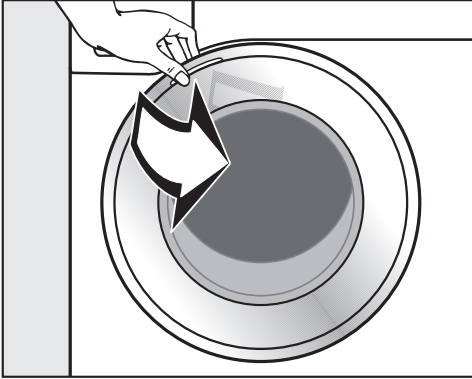

- Uchopte dvířka a otevřete je.

Než naplníte bubnu prádlem, zkontrolujte ho, zda v něm nejsou zvířata nebo cizí tělesa.

Při maximálním množství naplnění je nejnižší spotřeba energie a vody vztažená na celkové množství naplnění. Myslete také na to, že přeplňování zhoršuje výsledek praní a prádlo se více mačká.

- Vložte rozvinuté prádlo do bubnu a volně je rozložte.

Různě velké kusy prádla zesílí prací účinek a prádlo se při odstředování lépe rozdělí.

**Tip:** Dbejte maximálních množství naplnění různých programů praní.

### Zavření dvířek

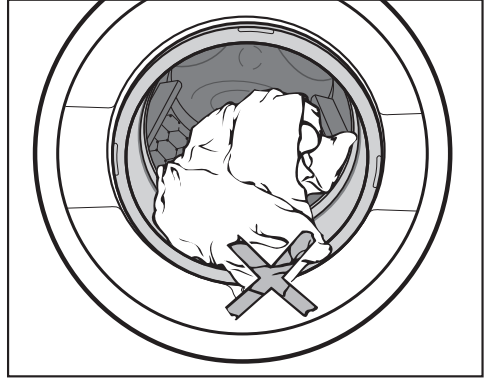

- Dávejte pozor, aby se prádlo nepřiskříplo mezi dvířky a těsněním.

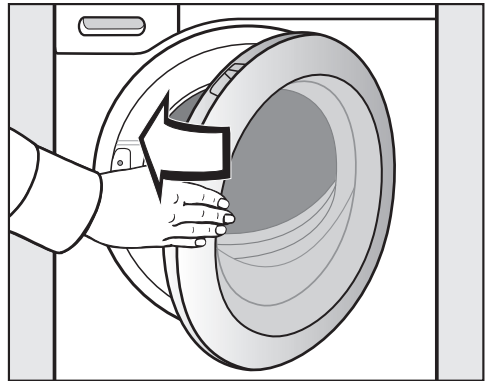

- Dvířka lehce přibouchněte.

## 3. Zvolit program

### Volba programu

Otočením voliče programů na některý program praní se pračka zapne.

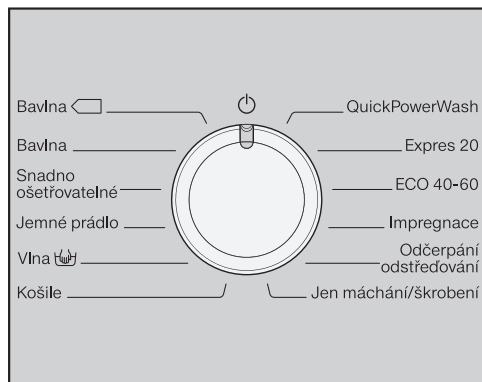



- Otočte volič programů na požadovaný program.

Na ukazateli času se zobrazuje pravděpodobná doba praní a na ovládacím panelu se rozsvítí přednastavená teplota a otáčky.

### Volba teploty a otáček

Přednastavená teplota a otáčky pracího programu jasně svítí. Teploty a otáčky, které lze zvolit k pracímu programu, svítí tlumeně.

Teploty dosažené v pračce se mohou lišit od zvolených teplot. Kombinací použité energie a doby praní se dosahuje optimálního výsledku praní.

|   |   |
|---|---|
| 90  | 1400  |
| 60  | 1200  |
| 40  | 900   |
| 30  | 600   |
| 20  |  |
|  |  |

- Stiskněte sensorové tlačítko s požadovanou teplotou, která se pak jasně rozsvítí.
- Stiskněte sensorové tlačítko s požadovanými otáčkami, které se pak jasně rozsvítí.

### Volba extra funkcí

Výběr extra funkcí volitelných pro program praní svítí tlumeně.

Krátký

Voda +

Předepření

Předžehlení

- Stiskněte sensorové tlačítko s požadovanou extra funkcí, které se pak jasně rozsvítí.

**Tip:** K jednomu programu praní můžete zvolit několik extra funkcí.

Další informace k extra funkcím najdete v kapitole „Extra funkce“.

## 4. Přidat prací prostředek

### Zásuvka pro dávkování pracích prostředků

Můžete používat všechny prací prostředky, které jsou vhodné pro pračky pro domácnost. Dbejte pokynů k použití a dávkování uvedených na obalu pracího prostředku.

### Plnění pracího prostředku

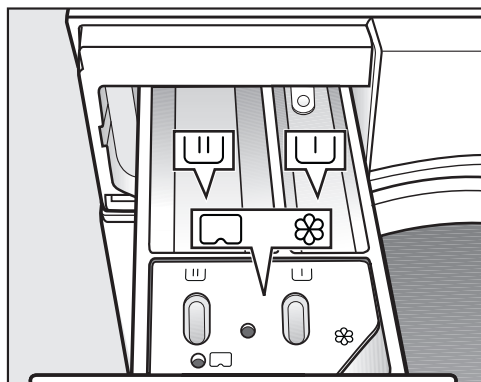

- Vytáhněte zásuvku pro dávkování pracích prostředků a naplňte její komory pracím prostředkem.

▭ prací prostředek pro předeprání

▭ prací prostředek pro hlavní praní

⊗ avivážní prostředek, tužidlo, tekutý škrob nebo kapsle

▭

### Naplnění avivážním prostředkem

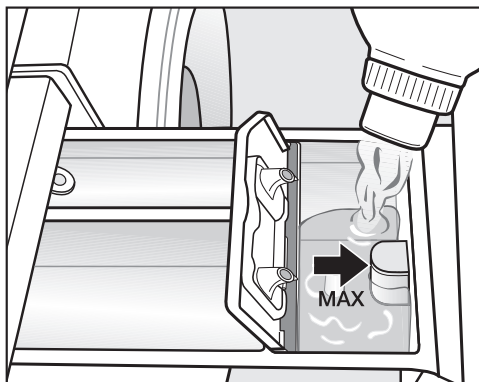

- Avivážní prostředek, tužidlo nebo tekutý škrob dávejte do komory ⊗. **Dbejte maximální výšky naplnění.**

S posledním mácháním se prostředek vypláchne. Na konci pracího programu zůstane v komoře ⊗ malé množství zbytkové vody.

Po několika automatických škrubeních vyčistěte zásuvku pro dávkování pracích prostředků, zvláště násosku.

## 4. Přidat prací prostředek

### Tipy k dávkování

Při dávkování pracího prostředku dbejte stupně znečištění prádla a množství naplnění. Při menších množstvích naplnění snižte množství pracího prostředku (např. při polovičním naplnění snižte množství pracího prostředku o 1/3).

### Příliš málo pracího prostředku:

- způsobí, že prádlo nebude čisté a časem zešedne a ztvrdne.
- napomáhá tvorbě plísní v pračce.
- způsobí, že se z prádla neodstraní všechen tuk.
- napomáhá vytváření vápenatých usazenin na topných tělesech.

### Příliš mnoho pracího prostředku

- vede ke špatnému výsledku praní, máchání a odstředování.
- způsobí zvýšení spotřeby vody automaticky zapínaným mácháním navíc.
- vyvolá vyšší ekologické zatížení.

### Použití tekutých pracích prostředků při přeprání

Použití tekutých pracích prostředků v hlavním praní při aktivovaném přeprání není možné.

Pro hlavní praní použijte práškový prací prostředek.

### Použití tablet nebo tobolek s pracím prostředkem



Tablety nebo tobolky s pracím prostředkem dávejte **vždy** přímo k prádlu do bubny. Přidávání přes zásuvku pro dávkování pracích prostředků není možné.

Další informace k pracím prostředkům a jejich dávkování získáte v kapitole „Prací prostředky“.

## 4. Přidat prací prostředek

### Dávkování z kapsle

Existují kapsle se třemi různými obsahy:

-  = ošetrovací prostředky na textil (např. avivážní prostředky, impregnační prostředky)
-  = doplňkové prostředky (např. zesilovače pracího účinku)
-  = prací prostředky (jen pro hlavní prání)

Kapsle obsahuje vždy správné množství prostředku na jedno praní.

Kapsle si můžete zakoupit v internetovém obchodě Miele, u servisní služby Miele nebo u Vašeho specializovaného prodejce Miele.

 Ohrožení zdraví kapslemi. Látky obsažené v kapslích mohou vést při spolknutí nebo styku s pokožkou k ohrožení zdraví. Kapsle ukládejte mimo dosah dětí.

### Zapnutí dávkování z kapsle

- Stiskněte sensorové tlačítko použité kapsle.

#### Senzorové tlačítko



pro

#### Kapsle



pro



pro



### Vložení kapsle

- Otevřete zásuvku pro dávkování pracích prostředků.

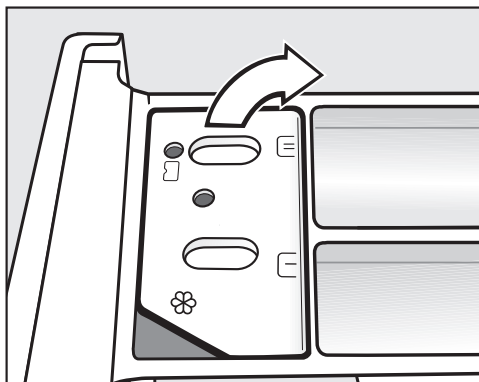

- Otevřete víko přihrádky / .

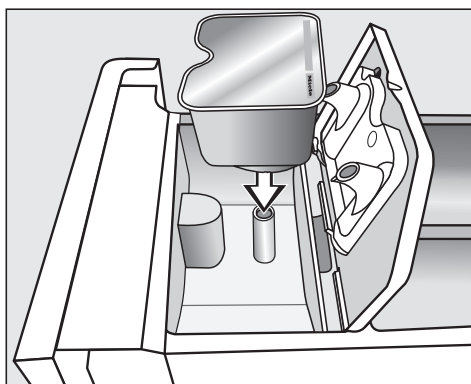

- Kapsli pevně přitlačte.



## 4. Přidat prací prostředek

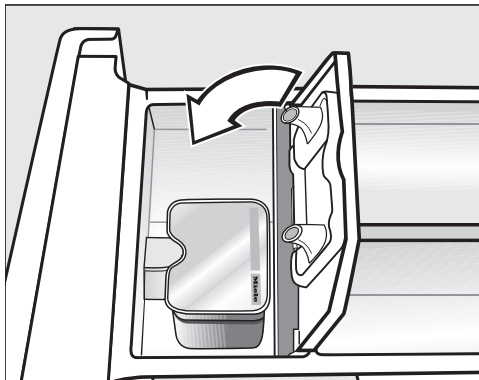

- Zavřete víko a pevně je zatlačte.
- Zavřete zásuvku pro dávkování pracích prostředků.

Při vkládání kapsle do zásuvky pro dávkování pracích prostředků se zásuvka otevře. Je-li nepoužitá kapsle opět odstraněna ze zásuvky pro dávkování pracích prostředků, může vytéci.

Otevřenou kapsli vyřadte.

Obsah kapsle příslušného druhu se do programu praní přidá ve správném okamžiku.

Při dávkování z kapsle natéká voda do komory ☼ výhradně přes kapsli. Přídavný avivážní prostředek dávejte do komory ☼.

- Po skončení programu odstraňte prázdnou kapsli.

Z technických důvodů zůstane v kapsli malé zbytkové množství vody.

### Vypnutí/změna dávkování z kapsle

- Pro vypnutí dávkování z kapsle stiskněte jasně svítící sensorové tlačítko.
- Pro změnu dávkování z kapsle stiskněte jedno z dalších sensorových tlačítek pro dávkování z kapsle.

## 5. Spustit program

---

### Spuštění programu

- Stiskněte pomalu blikající sensorové tlačítko *Start/Přidat prádlo*.

Uzamknou se dvířka a spustí se prací program.

Pokud jste předvolili čas startu, tak se odpočítává na ukazateli času. Po uplynutí času předvolby startu nebo ihned po spuštění se na ukazateli času zobrazuje doba trvání programu.

### Úspora energie

Po 10 minutách se vypnou zobrazovací prvky. Sensorové tlačítko *Start/Přidat prádlo* pomalu bliká.

Zobrazovací prvky můžete opět zapnout:

- Stiskněte sensorové tlačítko *Start/Přidat prádlo* (nemá vliv na probíhající program).

### Doplnění prádla v průběhu programu

Doplnění nebo odebrání prádla je kdykoli možné, dokud na ovládacím panelu nesvítí symbol .

- Stiskněte sensorové tlačítko *Start/Přidat prádlo*.

Na ukazateli času se zobrazují rotující čárky *L \_ J*... *[ \_ ]*... *[ \_ ]*.

Když se na ukazateli času zobrazí slovo *Rdd*, je možné otevřít dvířka.

- Otevřete dvířka a doplňte prádlo nebo odeberte prádlo.
- Zavřete dvířka.
- Stiskněte sensorové tlačítko *Start/Přidat prádlo*.

Prací program pokračuje.

Obecně není doplnění nebo odebrání prádla možné, když:

- teplota pracího roztoku překračuje 55 °C
- hladina vody v bubnu překračuje určitou hodnotu

## 6. Konec programu

### Otevření dvířek a vyjmutí prádla

V ochraně proti pomačkání jsou ještě uzamčená dvířka. V prvních 10 minutách je ovládací panel osvětlený. Potom ovládací panel zhasne a pomalu bliká sensorové tlačítko *Start/Přidat prádlo*.

- Otočte volič programů do polohy .

Na ukazateli času se zobrazí *-0-* a zhasne kontrolka .

Odemknou se dvířka.

**Tip:** Po ochraně proti pomačkání se dvířka automaticky odemknou.

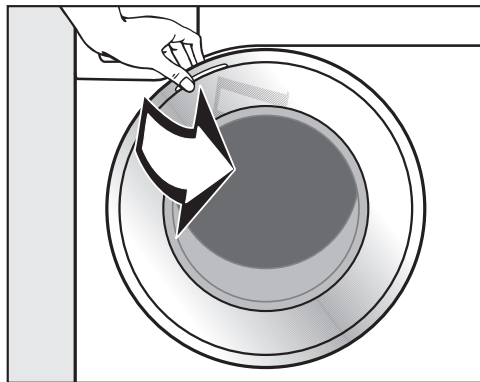

- Uchopte dvířka a otevřete je.
- Vyjměte prádlo.

Nevyjmuté prádlo by se při dalším praní mohlo srazit nebo by mohlo zabarvit jiné prádlo.

Vyjměte všechny kusy prádla z bubny.

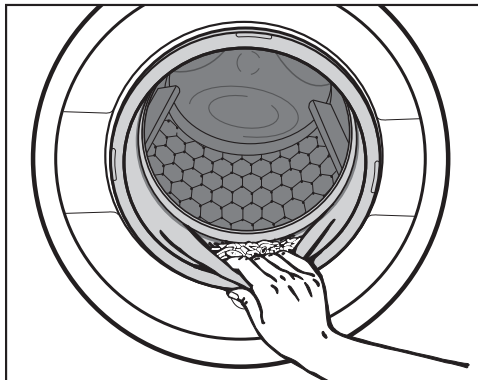

- Zkontrolujte těsnění na dvířkách, zda na něm nejsou cizí tělesa.

**Tip:** Nechte pootevřená dvířka, aby mohl vyschnout buben.

- Pokud jste použili kapsli, vypořebenou ji vyjměte ze zásuvky pro dávkování pracích prostředků.

**Tip:** Nechte pootevřenou zásuvku pro dávkování pracích prostředků, aby mohla vyschnout.



# Odstředování

## Počet otáček při závěrečném odstředování v pracím programu

Při zvolení programu na ovládacím panelu jasně svítí sensorové tlačítko s optimálním počtem otáček při odstředování pro tento prací program.

V některých pracích programech je možné zvolit vyšší otáčky.

V tabulce jsou uvedeny nejvyšší volitelné otáčky při odstředování.

| program  | ot/min |
|--|--------|
| Bavlna   | 1400   |
| Bavlna  | 1400   |
| Snadno ošetřovatelné   | 1200   |
| Jemné prádlo   | 900    |
| Vlna    | 1200   |
| Košile   | 900    |
| QuickPowerWash   | 1400   |
| Expres 20  | 1200   |
| ECO 40-60  | 1400   |
| Impregnace   | 1200   |
| Odčerpání / odstředování   | 1400   |
| Jen máchání/škrobení   | 1200   |

## Odstředování při máchání

Po hlavním praní a mezi mácháními se prádlo odstředuje. Při snížení počtu otáček při závěrečném odstředování se případně sníží i počet otáček při máchání. V programu *bavlna* proběhne při otáčkách nižších než 700 ot/min extra máchání.

## Zrušení volby stop máchání (závěrečné odstředování)

- Stiskněte sensorové tlačítko  (stop máchání).

Prádlo po posledním máchání zůstane ve vodě. Tím se snižuje riziko pomačkání, když prádlo nevyjmete z pračky okamžitě po skončení programu.

## Ukončení programu s odstředováním

Na ovládacím panelu svítí sensorové tlačítko s optimálním počtem otáček. Počet otáček můžete změnit.

- Stiskněte sensorové tlačítko *Start/Přidat prádlo*.

## Ukončení programu bez odstředování

- Snižte počet otáček na 0.
- Stiskněte sensorové tlačítko *Start/Přidat prádlo*.

## Zrušení volby odstředování při máchání a závěrečného odstředování

- Stiskněte sensorové tlačítko .

Po posledním máchání se odčerpá voda a zapne ochrana proti pomačkání.

Při tomto nastavení se u některých programů provádí extra máchání.

Předvolbou startu můžete odložit spuštění programu o 30 minut až maximálně 24 hodin. Díky tomu například můžete využívat výhodné noční elektrické tarify.

## Zvolení předvolby startu

Zvolení předvolby startu není možné v programech *Odčerpání / odstředování* a *Impregnace*.

- Zvolte požadovaný prací program.
- Stiskněte sensorové tlačítko .

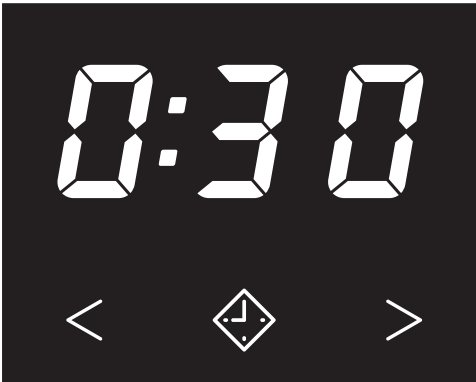

Jasně svítí sensorové tlačítko .

- Stiskněte sensorové tlačítko < nebo > tolikrát, až bude na ukazateli času svítit požadovaná předvolba startu.
- při méně než 10 hodinách se čas předvolby startu mění v krocích po 30 minutách
- při více než 10 hodinách se čas předvolby startu mění v krocích po 1 hodině

## Spuštění předvolby startu

- Stiskněte pomalu blikající sensorové tlačítko *Start/Přidat prádlo*.

Předvolba startu byla spuštěna a odpočítává se na ukazateli času.

## Změna spuštěné předvolby startu

- Stiskněte sensorové tlačítko *Start/Přidat prádlo*.

Odpočítávání předvolby startu se stornuje.

- Stiskněte sensorové tlačítko < nebo > tolikrát, až bude na ukazateli času svítit požadovaná předvolba startu.
- Stiskněte pomalu blikající sensorové tlačítko *Start/Přidat prádlo*.

## Zrušení spuštěné předvolby startu

- Stiskněte sensorové tlačítko *Start/Přidat prádlo*.



Odpočítávání předvolby startu se stornuje.

- Stiskněte jasně svítící sensorové tlačítko .

Předvolba startu se zruší a sensorové tlačítko  zhasne. Na ukazateli času se objeví doba trvání programu.

- Stiskněte pomalu blikající sensorové tlačítko *Start/Přidat prádlo* pro spuštění pracího programu.

## Přehled programů

| <b>Bavlna</b>  |  | <b>60 °C/40 °C</b>      | <b>maximálně 8,0 kg</b> |
|---|--|-------------------------|-------------------------|
| textilie  | Normálně znečištěné bavlněné prádlo  |                         |                         |
| tip   | <ul style="list-style-type: none"> <li>– Tato nastavení jsou pro praní bavlněného prádla neúčinnější co do spotřeby energie a vody.</li> <li>– Při 60 °C je dosažená teplota praní nižší než 60 °C. Prací výkon odpovídá programu <i>Bavlna</i> 60 °C.</li> </ul>  |                         |                         |
| <b>Pokyn pro zkušební ústavy:</b>   |  |                         |                         |
| Zkušební programy dle ČSN EN 60456 a energetické účinnosti dle směrnice 1061/2010               |  |                         |                         |
| <b>Bavlna</b>   |  | <b>90 °C až studená</b> | <b>maximálně 8,0 kg</b> |
| textilie  | Nátělníky, spodní prádlo, prostírání atd., textilie z bavlny, lnu nebo směsné tkaniny  |                         |                         |
| tip   | Teploty praní 60 °C/40 °C se liší od teplot praní programů <i>Bavlna</i>  60 °C/40 °C: <ul style="list-style-type: none"> <li>– kratšími dobami trvání programů</li> <li>– delšími dobami působení teploty</li> <li>– vyšší spotřebou energie</li> </ul> Při obzvláště vysokých hygienických požadavcích zvolte nastavení teploty 60 °C nebo vyšší. |                         |                         |
| <b>Snadno ošetřovatelné</b>   |  | <b>60 °C až studená</b> | <b>maximálně 3,5 kg</b> |
| textilie  | Textilie ze syntetických vláken, směsné tkaniny nebo snadno ošetřovatelné česané bavlny  |                         |                         |
| tip   | U textilií náchylných na pomačkání snižte počet otáček při závěrečném odstředování.  |                         |                         |

## Přehled programů

| <b>Jemné prádlo</b>   |   | <b>40 °C až studená</b> | <b>maximálně 2,0 kg</b>        |
|---|---|-------------------------|--------------------------------|
| textilie  | <p>Pro choulostivé textilie ze syntetických vláken, směsné tkaniny, viskózy</p> <p>Funkční textilie jako outdoorové bundy a kalhoty s membránami jako např. Gore-Tex®, SYMPATEX®, WINDSTOPPER® atd.</p> <p>Záclony, které výrobce deklaruje jako vhodné pro praní v pračce.</p>   |                         |                                |
| tip   | <ul style="list-style-type: none"> <li>– U outdoorového oblečení: zapněte suché a normální zipy a nepoužívejte aviváž.</li> <li>– V případě potřeby lze outdoorové textilie dodatečně ošetřit v programu <i>Impregnace</i>. Impregnace po každém praní se nedoporučuje.</li> <li>– Jemný prach obsažený v záclonách často vyžaduje program s přepráním.</li> <li>– U textilií náchylných na pomačkání zrušte odstředování.</li> </ul> |                         |                                |
| <b>Vlna </b> |   | <b>40 °C až studená</b> | <b>maximálně 2,0 kg</b>        |
| textilie  | Textilie z vlny nebo s příměsemi z vlny   |                         |                                |
| tip   | U textilií náchylných na pomačkání dbejte na počet otáček při závěrečném odstředování.  |                         |                                |
| <b>Košile</b>   |   | <b>60 °C až studená</b> | <b>maximálně 1,0 kg/2,0 kg</b> |
| textilie  | Košile a blůzy z bavlny a směsné tkaniny  |                         |                                |
| tip   | <ul style="list-style-type: none"> <li>– Límce a manžety podle znečištění předem ošetřete.</li> <li>– Pro košile a blůzy z hedvábí používejte program <i>Jemné prádlo</i>.</li> <li>– Pokud je vypnuta přednastavená extra funkce <i>Předžehlení</i>, zvýší se maximální množství naplnění na 2,0 kg.</li> </ul>  |                         |                                |

## Přehled programů

| <b>QuickPowerWash</b> |   | <b>60 °C – 40 °C</b>    | <b>maximálně 4,0 kg</b> |
|-----------------------|---|-------------------------|-------------------------|
| textilie              | Pro mírně nebo normálně znečištěné textilie, které se perou také v programu <i>bavlna</i>   |                         |                         |
| tip                   | Prádlo se vypere zvlášť rychle a důkladně díky speciálnímu provlhčení a speciálnímu rytmu praní.  |                         |                         |
| <b>Expres 20</b>      |   | <b>40 °C až studená</b> | <b>maximálně 3,5 kg</b> |
| textilie              | Textilie z bavlny, které byly málo nošeny nebo jsou jen minimálně znečištěné  |                         |                         |
| tip                   | Extra funkce <i>Krátký</i> se aktivuje automaticky.   |                         |                         |
| <b>ECO 40-60</b>      |   | <b>maximálně 8,0 kg</b> |                         |
| textilie              | Barevně roztříděné, normálně znečištěné prádlo pro program <i>Bavlna</i> , které lze prát při teplotě 40 °C–60 °C.  |                         |                         |
| tip                   | Respektujte označení výrobce pro ošetření   |                         |                         |
| <b>Impregnace</b>     |   | <b>40 °C</b>            | <b>maximálně 2,5 kg</b> |
| textilie              | K dodatečnému ošetření textilií z mikrovlákna, lyžařských oděvů nebo prostírání převážně ze syntetických vláken, aby se dosáhlo účinku odpuzování vody a nečistot   |                         |                         |
| tip                   | <ul style="list-style-type: none"> <li>– Textilie musí být čerstvě vyprané a odstředěné nebo usušené.</li> <li>– Pro dosažení optimálního účinku se doporučuje dodatečné termické ošetření. Dodatečné termické ošetření lze provést usušením v sušičce prádla nebo vyžehlením.</li> </ul> |                         |                         |



## Přehled programů

| <b>Odčerpání / odstředování</b> |   | <b>-</b>                |
|---------------------------------|---|-------------------------|
| tip                             | <ul style="list-style-type: none"><li>- Jen čerpání: nastavte počet otáček na </li><li>- Dávejte pozor na nastavené otáčky</li></ul>   |                         |
| <b>Jen máchání/škrobení</b>     |   | <b>maximálně 8,0 kg</b> |
| textilie                        | <ul style="list-style-type: none"><li>- K vymáchání ručně praných textilií</li><li>- Ubrusy, ubrousky, pracovní oděvy, které je nutno naškrobit</li></ul>   |                         |
| tip                             | <ul style="list-style-type: none"><li>- U textilií náchylných na pomačkání dbejte na počet otáček při závěrečném odstředování.</li><li>- Prádlo, které se má škrobit, je čerstvě vyprané, ale nesmí se použít aviváž.</li><li>- Zvláště dobrého vymáchání se dvěma cykly máchání dosáhnete aktivací extra funkce <i>Voda +</i>.</li></ul> |                         |

## Extra funkce

---

Programy praní můžete doplnit extra funkcemi.

Zvolení nebo zrušení volby extra funkcí se provádí příslušnými sensorovými tlačítky na ovládacím panelu.

Krátký

Voda +

Předepírání

Předžehlení

- Stiskněte sensorové tlačítko požadované extra funkce.

Příslušné tlačítko se jasně rozsvítí.

Ne všechny extra funkce lze zvolit u všech programů.

Pro program praní nepřipustná extra funkce nesvítí tlumeně a nelze ji aktivovat stisknutím.

### Krátký

Pro mírně špinavé textilie bez zřetelných skvrn.

Zkrátí se doba praní.

### Voda +

Zvýší se hladina vody při praní a při máchání. V programu *Jen máchání/škrobení* se provádí druhý cyklus máchání.





Pro sensorové tlačítko *Voda +* můžete zvolit jiné funkce, jak je popsáno v kapitole „Programovací funkce“.

### Předepírání



Pro odstranění větších množství špíny jako např. prachu nebo písku.

### Předžehlení

Na konci praní se prádlo vyhledá, aby na něm bylo méně záhybů. Pro optimální výsledek snižte maximální množství nappnění o 50 %. Malé množství prádla zlepšuje konečný výsledek.

Oděvy musí být vhodné pro sušení v sušičce   a odolné při žehlení  .

### K programům lze zvolit následující extra funkce























|  | Krátký | Voda + | Předeprání | Předžehlení |
|--|--------|--------|------------|-------------|
| Bavlna  | ●      | ●      | ●          | ●           |
| Bavlna   | ●      | ●      | ●          | ●           |
| Snadno ošetřovatelné   | ●      | ●      | ●          | ●           |
| Jemné prádlo   | ●      | ●      | ●          | ●           |
| Vlna    | -      | -      | -          | -           |
| Košile   | ●      | ●      | ●          | ✓           |
| QuickPowerWash   | -      | ●      | -          | ●           |
| Expres 20  | ✓      | -      | -          | -           |
| ECO 40-60  | -      | -      | -          | -           |
| Impregnace   | -      | -      | -          | -           |
| Jen máchání/škrobení   | -      | ●      | -          | -           |

● = lze zvolit



✓ = zapíná se automaticky

- = nelze zvolit

## Průběh programu

|  | hlavní praní  |              | máchání   |                      | odstřeďování |
|--|---|--------------|---|----------------------|--------------|
|  | hladina vody  | rytmus praní | hladina vody  | cykly máchání        |              |
| Bavlna  |  | Ⓐ            |  | 2-5 <sup>2,3</sup>   | ✓            |
| Bavlna   |  | Ⓐ            |  | 2-5 <sup>1,2,3</sup> | ✓            |
| Snadno ošetřovatelné   |  | Ⓑ            |  | 2-4 <sup>2,3</sup>   | ✓            |
| Jemné prádlo   |  | Ⓒ            |  | 2-4 <sup>2,3</sup>   | ✓            |
| Vlna    |  | Ⓔ            |  | 2                    | ✓            |
| Košile   |  | Ⓒ            |  | 3-4 <sup>3</sup>     | ✓            |
| QuickPowerWash   |  | Ⓐ            |  | 2                    | ✓            |
| Expres 20  |  | Ⓐ            |  | 1                    | ✓            |
| ECO 40-60  |  | Ⓐ            |  | 3                    | ✓            |
| Impregnace   | –   | Ⓑ            |  | 1                    | ✓            |
| Odčerpání / odstřeďování   | –   | –            | –   | –                    | ✓            |
| Jen máchání/škrobení   |  | Ⓑ            |  | 0-1 <sup>5</sup>     | ✓            |

Legenda je uvedena na následující straně.

-  = nízká hladina vody  
 = střední hladina vody  
 = vysoká hladina vody  
Ⓐ = intenzivní rytmus  
Ⓑ = normální rytmus  
Ⓒ = citlivý rytmus  
Ⓔ = rytmus ručního praní  
✓ = provádí se  
– = neprovádí se

Pračka má plně elektronickou řídicí jednotku s množstevní automatikou. Pračka si sama stanoví nutnou spotřebu vody, a to v závislosti na množství a nasákavosti prádla.



Zde uvedené průběhy programů se vztahují vždy k základnímu programu při maximálním naplnění.

## Zvláštnosti v průběhu programu

### Ochrana proti pomačkání:

Buben se pohybuje ještě až 30 minut po skončení programu, aby se zamezilo pomačkání prádla.

Výjimka: V programu *Vlna*  se ochrana proti pomačkání neprovádí. Pračku můžete kdykoli otevřít.

- 1) Od zvolené teploty 60 °C výše se provádí 2 máchání. Při zvolené teplotě nižší než 60 °C se provádí 3 máchání.
- 2) Extra máchání se provádí při:
  - příliš velkém napětí v bubnu
  - otáčkách závěrečného odstředování nižších než 700 ot/min
- 3) Extra máchání se provádí při:
  - zvolení extra funkce *Voda +*, když byla v programovacích funkcích aktivována volba  nebo .
- 5) Extra máchání se provádí při:
  - zvolení extra funkce *Voda +*.

# Průběh programu

---

## PowerWash

Prací postup PowerWash vyvinutý společností Miele se používá v těchto pracích programech:

- Bavlna (při malých a středních množstvích naplnění)
- Snadno ošetřovatelné
- Košile
- Jemné prádlo
- *ECO 40-60* (při malých a středních množstvích naplnění)

## Aktivace

Prací postup PowerWash se ve výše uvedených programech aktivuje **automaticky**.

Při následujících podmínkách se prací postup PowerWash neprovádí:

- zvolený počet otáček je menší než 600 ot/min
- pro hlavní praní (☺, ☺) je zvoleno dávkování z kapsle
- teplota praní překračuje 60 °C
- jsou zvoleny extra funkce jako např. *Předepírání* nebo *Voda +*
- v programu *Bavlna* je větší množství naplnění

## Zvláštnosti

### – fáze provlhčení

Na začátku programu praní pračka několikrát odstředí. Při odstředování je odstředěná voda stříkána opět do prádla, aby se dosáhlo jeho optimálního provlhčení.

Na konci fáze provlhčení se nastaví optimální hladina vody. Pračka případně odčerpá vodu a přidá trochu čerstvé vody.

### – hluky ve fázi topení

Při zahřívání prádla a bubnu může docházet k nezvyklým hlukům (bublání).



## Změna programu (dětská pojistka)

Změna programu, teploty, otáček při odstředování nebo zvolených extra funkcí není možná po provedeném spuštění. Tím se zabrání nechtěné obsluze, například dětmi.

## Storno programu

Prací program můžete kdykoli po spuštění stornovat.

- Otočte volič programů do polohy .
- Otočte volič programů do libovolné polohy.

Na ukazateli času se zobrazují rotující čárky  ...  ... .

Voda se odčerpá a pak se zruší uzamčení dvířek.

## Volba nového programu

- Otočte volič programů na požadovaný prací program.
- Zkontrolujte, zda je ještě prací prostředek v zásuvce pro dávkování pracích prostředků. Jestliže již prací prostředek není k dispozici, doplňte ho.
- Stiskněte senzorové tlačítko *Start/Přidat prádlo*.

# Symbole pro ošetření

| Praní  |                                      |
|--|--------------------------------------|
| Teplotní stupně uvedené v symbolu prací vaničky udávají maximální teplotu, při které můžete danou textilii prát. |                                      |
|  | běžné mechanické namáhání            |
|  | šetrné mechanické namáhání           |
|  | obzvláště šetrné mechanické namáhání |
|  | ruční praní                          |
|  | neprat                               |

## Příklady volby programu

| Program              | Symbole pro ošetření |
|----------------------|----------------------|
| bavlna               |                      |
| snadno ošetřovatelné |                      |
| jemné prádlo         |                      |
| vlna                 |                      |
| expres 20            |                      |

| Sušení                 |                               |
|------------------------|-------------------------------|
| Tečky udávají teplotu. |                               |
|                        | normální teplota              |
|                        | snížená teplota               |
|                        | nevhodné pro sušení v sušičce |

| Žehlení a mandlování             |   |
|----------------------------------|---|
| Tečky označují teplotní oblasti. |   |
|                                  | asi 200°C                                     |
|                                  | asi 150°C                                     |
|                                  | asi 110°C                                     |
|                                  | Žehlení s párou může způsobit nevratné škody. |
|                                  | nežehlit/nemandlovat                          |

| Profesionální čištění |   |
|-----------------------|---|
|                       | Čištění chemickými rozpouštědly. Písmena označují čisticí prostředky. |
|                       |   |
|                       | čištění za mokra  |
|                       | nečistit chemicky   |

| Bělení |   |
|--------|---|
|        | přípustný každý oxidační bělicí prostředek        |
|        | přípustný pouze bělicí prostředek na bázi kyslíku |
|        | nebělit   |



## Správný prací prostředek

Můžete používat všechny prací prostředky, které jsou vhodné pro pračky pro domácnost. Pokyny k použití a dávkování jsou uvedeny na obalu pracího prostředku.

### Dávkování závisí na:

- stupni znečištění prádla
- množství prádla
- tvrdosti vody  
Jestliže neznáte rozmezí tvrdosti vody, informujte se u Vašeho vodárenského podniku.

### Změkčovač vody

U rozmezí tvrdosti II a III můžete přidat změkčovač vody, abyste ušetřili prací prostředek. Správné dávkování je uvedeno na obalu. Naplňte nejprve prací prostředek a potom změkčovač.

Prací prostředek můžete potom dávkovat jako pro rozmezí tvrdosti I.

### Tvrdosti vody

| Rozmezí tvrdosti | Celková tvrdost v mmol | Tvrdost °d |
|------------------|------------------------|------------|
| měkká (I)        | 0 – 1,5                | 0 – 8,4    |
| střední (II)     | 1,5 – 2,5              | 8,4 – 14   |
| tvrdá (III)      | nad 2,5                | nad 14     |

## Pomoc při dávkování

Pro dávkování pracího prostředku použijte dávkovače (dávkovací kouli) od výrobce pracích prostředků, obzvlášť při dávkování tekutých pracích prostředků.

### Náhradní náplně

Při nákupu pracích prostředků využívejte pokud možno náhradních náplní, čímž přispíváte ke snížení množství obalového odpadu.

### Prostředky na ošetřování prádla

#### Avivážní prostředky

dávají textiliím měkkost a snižují statický náboj při strojovém sušení.

#### Tužidla

jsou syntetické škrobicí prostředky a dávají textiliím pevnější tvar.

#### Škrob

dává textiliím tuhost a plnost.

## Prací prostředky

### Samostatné použití avivážního prostředku, tužidla nebo škrobu

Škrob musíte připravit podle popisu na obalu.

**Tip:** U aviváže aktivujte extra funkci *Voda +*.

- Avivážní prostředek dejte do komory ☼ nebo nasadte kapsli.
- Tekutý škrob nebo tužidlo dejte do komory ☼, práškový nebo hustý tekutý škrob nebo tužidlo do komory ☐☐.
- Zvolte program *Jen máchání/škrubení*.
- V případě potřeby upravte počet otáček při odstředování.
- Při použití prací kapsle aktivujte senzorové tlačítko *Cap* ☐.
- Stiskněte senzorové tlačítko *Start/Přidat prádlo*.

### Odbarvování/barvení

 Poškození odbarvovacími prostředky.

Odbarvovací prostředky vedou ke korozi v pračce.





Nepoužívejte v pračce žádné odbarvovací prostředky.

Barvení v pračce je povoleno pouze v běžných mezích pro domácí účely. Sůl používaná při barvení při dlouhodobém používání napadá nerez. Přísně dodržujte požadavky výrobce barvicího prostředku.

Při barvení zvolte bezpodmínečně extra funkci *Voda +*.

## Doporučení k pracím prostředkům Miele

Prací prostředky Miele jsou vyvinuty speciálně pro běžné používání v pračce Miele. Další informace o těchto pracích prostředcích získáte v kapitole „Prací a ošetřovací prostředky“.

|  | Prací prostředky Miele |            | Miele Caps  |   |  |
|--|------------------------|------------|---|---|--|
|  | UltraWhite             | UltraColor |  |  |  |
| Bavlna  | ✓                      | ✓          | -   | ✓   | ✓  |
| Bavlna   | ✓                      | ✓          | -   | ✓   | ✓  |
| Snadno ošetřovatelné   | -                      | ✓          | -   | ✓   | ✓  |
| Jemné prádlo   | -                      | ✓          | ✓   | ✓   | -  |
| Vlna    | -                      | -          | ✓   | -   | -  |
| Košile   | ✓                      | ✓          | -   | ✓   | ✓  |
| QuickPowerWash   | ✓                      | ✓          | -   | -   | -  |
| Expres 20  | -                      | ✓          | -   | ✓   | -  |
| ECO 40-60  | ✓                      | ✓          | -   | ✓   | ✓  |
| Jen máchání/škrobení   | -/-                    | -/-        | -/-   | ✓/-   | -/-  |

✓ doporučení

- žádné doporučení



speciální prací prostředek (např. Wool-Care)



ošetřovací prostředky na textil (např. aviváž)



doplňkové prostředky (např. zesilovače pracího účinku)

# Prací prostředky

## Doporučení k pracím prostředkům dle nařízení (EU) Nr. 1015/2010

Doporučení platí pro teplotní oblasti tak, jak bylo popsáno v kapitole „Přehled programů“

|  | univerzální      | na barevné prádlo | na jemné prádlo a vlnu | speciální |
|--|------------------|-------------------|------------------------|-----------|
|  | prací prostředek |                   |                        |           |
| Bavlna  | ✓                | ✓                 | -                      | -         |
| Bavlna   | ✓                | ✓                 | -                      | -         |
| Snadno ošetřovatelné   | -                | ✓                 | -                      | -         |
| Jemné prádlo   | -                | -                 | ✓                      | -         |
| Vlna    | -                | -                 | ✓                      | ✓         |
| Košile   | ✓                | ✓                 | -                      | -         |
| QuickPowerWash   | ✓                | ✓                 | -                      | -         |
| Expres 20  | -                | ✓ <sup>1</sup>    | -                      | -         |
| ECO 40-60  | ✓                | ✓                 | -                      | -         |

✓ doporučení 1 tekutý prací prostředek

- žádné doporučení 2 prací prášek

## Čištění pláště a panelu

⚠ Nebezpečí úrazu napětím sítě.  
Vypnutá pračka je pod napětím sítě  
Před čištěním a ošetřováním vytáhněte zástrčku ze zásuvky.

⚠ Poškození vniknuvší vodou.  
Proud vody pod tlakem se může dostat do pračky a poškodit konstrukční součásti.  
Neostříkujte pračku proudem vody.

- Plášť a panel čistěte slabým čisticím prostředkem nebo mýdlovou vodou a obojí osušte měkkým hadříkem.
- Buben čistěte vhodným čisticím prostředkem na nerez.

⚠ Poškození čisticími prostředky.  
Čisticí prostředky obsahující rozpouštědla, drhací prostředky, čisticí prostředky na sklo nebo univerzální čisticí prostředky mohou poškodit povrchy z umělé hmoty a jiné díly.  
Nepoužívejte žádné z těchto čisticích prostředků.

## Čištění zásuvky pro dávkování pracích prostředků

Používání nízkých teplot praní a tekutých pracích prostředků podporuje rozmnožování choroboplodných zárodků v zásuvce pro dávkování pracích prostředků.

- Z hygienických důvodů pravidelně čistěte celou zásuvku pro dávkování pracích prostředků.

## Vyjmutí zásuvky pro dávkování pracích prostředků

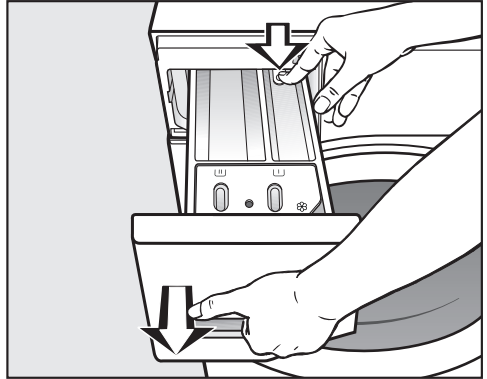

- Vytáhněte zásuvku pro dávkování pracích prostředků až na doraz, zatlačte odjišťovací knoflík a odejměte zásuvku.
- Vyčistěte zásuvku pro dávkování pracích prostředků teplou vodou.

# Čištění a ošetřování

## Čištění násosky a kanálku přihrádky

Tekutý škrob způsobuje zalepení. Násoska v přihrádce  již nebude fungovat a přihrádka může přetéci.

Po několikerém použití tekutého škrobu vyčistěte násosku obzvláště důkladně.

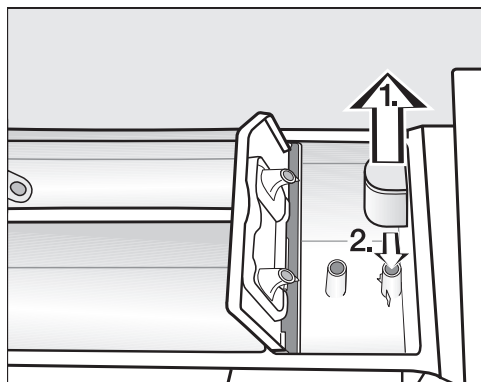

1. Vytáhněte násosku z komory  a vyčistěte ji pod tekoucí teplou vodou. Vyčistěte také trubici, na kterou se násoska nasazuje.
2. Násosku opět nasadte.

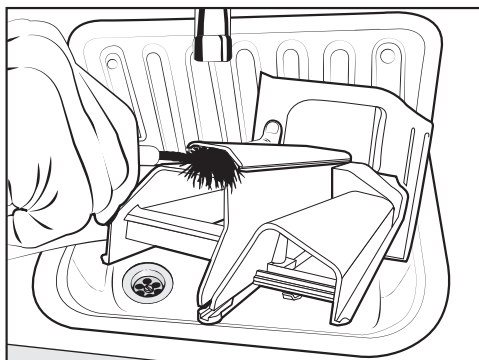

- Vyčistěte kanálek pro avivážní prostředek teplou vodou a kartáčem.

## Čištění prostoru pro zásuvku pro dávkování pracích prostředků

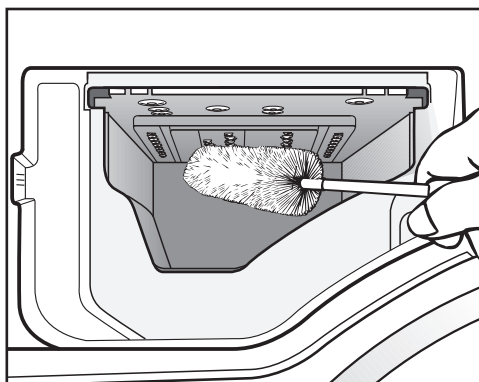

- Pomocí kartáče na lahve odstraňte zbytky pracích prostředků a usazeniny vodního kamene z vyplachovacích trysek zásuvky pro dávkování pracích prostředků.
- Nasadte opět zásuvku pro dávkování pracích prostředků.

**Tip:** Nechte pootevřenou zásuvku pro dávkování pracích prostředků, aby mohla uschnout.

## Info hygiena (čištění bubny)

Při praní s nízkými teplotami nebo tekutými pracími prostředky hrozí nebezpečí vytváření choroboplodných zárodků a zápachů v pračce. Pračku čistěte pomocí programu *Bavlna* 90 °C. Buben vyčistěte, nejpozději když se rozsvítí kontrolka ☒.

## Čištění sítka přívodu vody

Pro ochranu ventilu na přívodu vody má pračka 2 sítka. Sítka kontrolujte asi jednou za 6 měsíců. Při častých přerušeních dodávky vody může být tento interval kratší.

### Čištění sítka v přívodní hadici

- Zavřete vodovodní kohoutek.
- Odšroubujte přívodní hadici z vodovodního kohoutku.

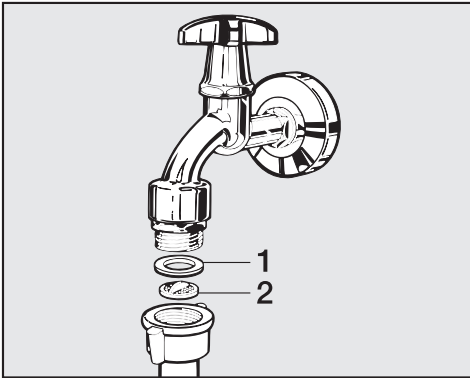

- Vytáhněte gumové těsnění **1** z koncovky.
- Špičatými kleštěmi uchopte krček plastového sítka **2** a plastové sítko vytáhněte.
- Vyčistěte sítko.

- Zpětná montáž se provádí v opačném pořadí.

### Čištění sítka ve vstupním hrdle přívodního ventilu vody

- Kleštěmi opatrně odšroubujte plastovou matici s žebrováním ze vstupního hrdla.

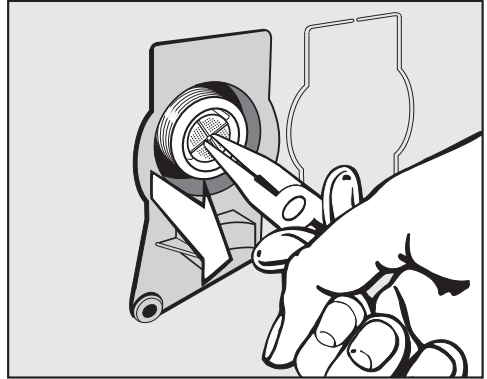

- Špičatými kleštěmi sítko za krček vytáhněte.
- Vyčistěte sítko.
- Zpětná montáž se provádí v opačném pořadí.

Po vyčištění musíte ochranná sítka opět namontovat.

- Našroubujte objímku pevně na vodovodní kohoutek.
- Otevřete vodovodní kohoutek.

Dbejte na to, aby z objímky nevystupovala voda. Objímku dotáhněte.

## Co udělat, když ...

---

Většinu poruch a chyb, k nimž může dojít při běžném provozu, můžete odstranit sami. V mnoha případech můžete ušetřit čas a peníze, protože nemusíte volat servisní službu.



Následující tabulky Vám mají pomoci při nalezení a odstranění příčin poruchy nebo chyby.

### Nedá se spustit žádný program praní

| Problém   | Příčina a odstranění   |
|---|--|
| <b>Ovládací panel zůstane tmavý.</b>                  | Pračka je bez proudu. <ul style="list-style-type: none"><li>■ Zkontrolujte, zda je zastrčená síťová zástrčka.</li><li>■ Zkontrolujte, zda je v pořádku pojistka.</li></ul>   |
|   | Pračka se automaticky vypnula z důvodů úspory elektrické energie. <ul style="list-style-type: none"><li>■ Pračku opět zapněte otočením voliče programů.</li></ul>  |
| <b>Na ukazateli času se zobrazuje střídavě F a 34</b> | Nejsou správně zavřena dvířka. Nezaklapl zámek dvířek. <ul style="list-style-type: none"><li>■ Zavřete dvířka znovu.</li><li>■ Spusťte program znovu.<br/>Jestliže se chybové hlášení objeví znovu, zavolejte servisní službu.</li></ul> |



## Storno programu a na ovládacím panelu svítí kontrolka chyby

| Problém  | Příčina a odstranění   |
|--|--|
| <b>Svíí kontrolka chyby</b><br> , <b>na ukazateli času se zobrazuje střídavě F a // a zní bzučák.</b>  | <p>Je ucpaný nebo omezený odtok vody.<br/>Je příliš vysoko umístěná vypouštěcí hadice.</p> <ul style="list-style-type: none"> <li>■ Vyčistěte filtr pracího roztoku a vypouštěcí čerpadlo.</li> <li>■ Maximální výtlačná výška je 1 m.</li> </ul>  |
| <b>Svíí kontrolka chyby</b><br> , <b>na ukazateli času se zobrazuje střídavě F a I0 a zní bzučák.</b>  | <p>Je zavřený nebo omezený přívod vody.</p> <ul style="list-style-type: none"> <li>■ Zkontrolujte, zda je dostatečně otevřený vodovodní kohoutek.</li> <li>■ Zkontrolujte, zda není zalomená přívodní hadice.</li> <li>■ Zkontrolujte, zda není příliš nízký tlak vody.</li> </ul>   |
|  | <p>Je ucpané sítko v přívodu vody.</p> <ul style="list-style-type: none"> <li>■ Vyčistěte sítko.</li> </ul>  |
| <b>Svíí kontrolka chyby</b><br> , <b>na ukazateli času se zobrazuje střídavě F a 138 a zní bzučák.</b> | <p>Zareagoval systém ochrany před škodami způsobenými vodou.</p> <ul style="list-style-type: none"> <li>■ Zavřete vodovodní kohoutek.</li> <li>■ Zavolejte servisní službu.</li> </ul>   |
| <b>Na ukazateli času se zobrazuje střídavě F a XXX a zní bzučák.</b>   | <p>Vyskytuje se závada.</p> <ul style="list-style-type: none"> <li>■ Odpojte pračku od elektrické sítě. Vytáhněte síťovou zástrčku ze zásuvky nebo vypněte jistič domovní instalace.</li> <li>■ Než pračku znovu připojíte k elektrické síti, počkejte <b>nejméně 2 minuty</b>.</li> <li>■ Pračku znovu zapněte.</li> <li>■ Spusťte program znovu.</li> </ul> <p>Pokud se chybové hlášení objeví znovu, zavolejte servisní službu.</p> |

## Co udělat, když ...

### Symbol na ukazateli času během provádění programu

|            | Příčina a odstranění   |
|------------|--|
| Svítlí -0- | Po spuštění programu byl volič programů otočen do jiné polohy.<br>■ Otočte volič programů do původní polohy. |

### Na konci programu svítí na ovládacím panelu kontrolka



| Problém  | Příčina a odstranění   |
|--|--|
| Svítlí kontrolka ☹.                            | Při praní se vytvořilo příliš mnoho pěny.<br>■ Při příštím praní dávkujte méně pracího prostředku a dbejte pokynů k dávkování na obalu pracího prostředku.   |
| Svítlí kontrolka ☹.                            | Při praní nebyl po delší dobu spuštěn žádný prací program s teplotou nad 60 °C.<br>■ Spusťte program <i>Bavlna</i> 90 °C s čisticím prostředkem Miele na přístroje nebo práškovým univerzálním pracím prostředkem.<br>Pražka se vyčistí a zabrání se vytváření chorboploďných zárodků a zápachů.   |
| Na ukazateli času se zobrazuje střídavě F a 37 | Nebylo možné řádně provést extra funkci <i>Předžehlení</i> na konci programu.<br>■ Zkontrolujte, zda pračka stojí svíse (viz kapitola „Instalace“, odstavec „Vyrovnání“).<br>■ Zkontrolujte, zda není překročena maximální výtláčná výška 1 m.<br><br>Pokud se chybové hlášení objeví znovu, zavolejte servisní službu. Pračku lze nadále provozovat bez extra funkce <i>Předžehlení</i> . |

## Všeobecné problémy s pračkou

| Problém   | Příčina a odstranění  |
|---|---|
| <b>Pračka zapáchá.</b>  | <p>Nedbali jste kontrolky . Po delší dobu nebyl spuštěn žádný program praní s teplotou nad 60 °C.</p> <ul style="list-style-type: none"> <li>■ Aby v pračce nedocházelo k tvorbě choroboplodných zárodků a zápachu, spusťte program <i>Bavlna</i> 90 °C s čisticím prostředkem Miele nebo univerzálním práškovým pracím prostředkem.</li> </ul> <p>Po praní nebyla zavřena dvířka a zásuvka pro dávkování pracích prostředků.</p> <ul style="list-style-type: none"> <li>■ Nechte pootevřená dvířka a zásuvku pro dávkování pracích prostředků, aby mohly uschnout.</li> </ul> |
| <b>Během odstředování pračka nestojí klidně.</b>  | <p>Nožky přístroje nestojí rovnoměrně a nejsou zajištěné.</p> <ul style="list-style-type: none"> <li>■ Vyrovnajte pračku, aby stála stabilně, a zakontrujzte nožky přístroje.</li> </ul>  |
| <b>Pračka neodstředila prádlo jako obvykle a prádlo je ještě mokré.</b>                     | <p>Při závěrečném odstředování byla změřena velká nevyváženost a automaticky se snížil počet otáček.</p> <ul style="list-style-type: none"> <li>■ Do bubnu dávejte vždy velké i malé kusy prádla, abyste dosáhli lepšího rozložení.</li> </ul>  |
| <b>Výskyt neobvyklých čerpacích hluků.</b>  | <p>Nejedná se o závadu!<br/>Srkavé zvuky na začátku a na konci čerpání jsou normální.</p>   |
| <b>V zásuvce pro dávkování pracích prostředků zůstanou větší zbytky pracích prostředků.</b> | <p>Hydraulický tlak vody je nedostatečný.</p> <ul style="list-style-type: none"> <li>■ Vyčistěte sítko v přívodu vody.</li> <li>■ Zvolte případně extra funkci <i>Voda +</i>.</li> </ul> <p>Práškové prací prostředky ve spojení se změkčovacími prostředky mají sklon k lepení.</p> <ul style="list-style-type: none"> <li>■ Vyčistěte zásuvku pro dávkování pracích prostředků a příště dávejte do přihrádky nejprve prací prostředek a teprve potom změkčovací prostředek.</li> </ul>  |

## Co udělat, když ...

### Všeobecné problémy s pračkou

| Problém  | Příčina a odstranění   |
|--|--|
| <b>Avivážní prostředek se nevyplachuje úplně nebo v komoře ☼ zůstává stát příliš mnoho vody.</b> | Není správně usazená násoska nebo je ucpaná.<br>■ Vyčistěte násosku, viz kapitola „Čištění a ošetřování“, odstavec „Čištění zásuvky pro dávkování pracích prostředků“. |
| <b>Na konci programu se v kapsli ještě nachází voda.</b>   | Je ucpaná vypouštěcí trubička v zásuvce pro dávkování pracích prostředků, na niž se nasazuje kapsle.<br>■ Vyčistěte trubičku.  |
|  | Nejedná se o závadu!<br>Z technických důvodů zůstane v kapsli malé zbytkové množství vody.   |
| <b>V přihrádce pro avivážní prostředek vedle kapsle stojí voda</b>                               | Nebylo aktivováno sensorové tlačítko  .   |
|  | ■ Při příštím nasazení kapsle dbejte na to, abyste aktivovali sensorové tlačítko  .   |
|  | Po posledním praní nebyla vyjmuta prázdná kapsle.<br>■ Po každém praní vyjměte a zlikvidujte kapsli.   |
|  | Je ucpaná vypouštěcí trubička v zásuvce pro dávkování pracích prostředků, na niž se nasazuje kapsle.<br>■ Vyčistěte trubičku.  |

## Neuspokojivý výsledek praní

| Problém  | Příčina a odstranění   |
|--|--|
| <p><b>Při použití tekutého pracího prostředku není prádlo čisté</b></p>                    | <p>Tekuté prací prostředky neobsahují bělicí prostředky. Skvrny od ovoce, kávy nebo čaje se nemusí vždy odstranit.</p> <ul style="list-style-type: none"> <li>■ Používejte práškové prací prostředky obsahující bělidla.</li> <li>■ Použijte příslušnou kapsli nebo dejte do komory  sůl na skvrny.</li> <li>■ Do zásuvky pro dávkování pracích prostředků nikdy nedávejte společně tekutý prací prostředek a sůl na skvrny.</li> </ul> |
| <p><b>Na vypraném prádle ulpívají pružné šedé zbytky.</b></p>                              | <p>Bylo příliš nízké dávkování pracího prostředku. Prádlo bylo silně znečištěné tukem (oleje, masti).</p> <ul style="list-style-type: none"> <li>■ Při takovém znečištění prádla buď přidejte více pracího prostředku, nebo použijte tekutý prací prostředek.</li> <li>■ Před příštím praním spusťte program praní s teplotou 60°C a tekutým pracím prostředkem bez prádla.</li> </ul>   |
| <p><b>Na vypraných tmavých textiliích jsou bílé zbytky podobné pracímu prostředku.</b></p> | <p>Prací prostředek obsahuje ve vodě nerozpustné složky (zeolity) na změkčení vody. Ty se usadily na textiliích.</p> <ul style="list-style-type: none"> <li>■ Po usušení se pokuste odstranit tyto zbytky kartáčem.</li> <li>■ Příště perte tmavé textilie pracím prostředkem bez zeolitů. Tekuté prací prostředky zeolity většinou neobsahují.</li> <li>■ Perte textilie pomocí programu <i>Tmavé/jeans</i>.</li> </ul>   |

## Co udělat, když ...

---

### Nedají se otevřít dvířka

| Problém  | Příčina a odstranění   |
|--|--|
| <b>Během praní se nedají otevřít dvířka.</b>   | Během praní je uzamčený buben.<br>■ Řiďte se pokyny v kapitole „5. Spustit program“, odstavec „Doplnění/odebrání prádla“.  |
| <b>Po stornování programu se na ukazateli času zobrazují blikající čárky</b><br> _ _ ... _ _ ... _ _ ... . | Pro ochranu před opařením se dvířka nedají otevřít při teplotě pracího roztoku nad 55 °C.<br>■ Počkejte, dokud neklesne teplota v bubnu a nezhasnou blikající čárky na ukazateli času. |
| <b>Na ukazateli času se zobrazuje střídavě F a 35</b>  | Je zablokovaný zámek dvířek.<br>■ Zavolejte servisní službu.   |

### Otevření dvířek při ucpaném odtoku a/nebo výpadku proudu

- Vypněte pračku.

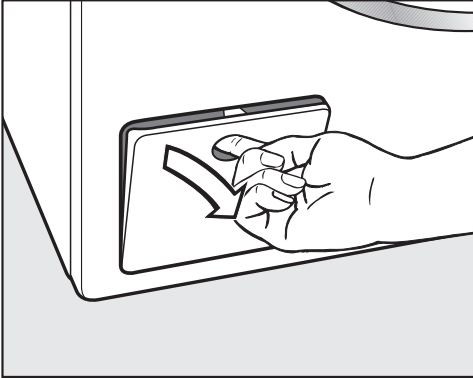

- Otevřete kryt vypouštěcího čerpadla.

### Ucpaný odtok

Když je ucpaný odtok, může se v pračce nacházet větší množství vody.

**⚠** Nebezpečí opaření horkým pracím roztokem.

Pokud jste předtím prali s vysokými teplotami, je vytékající prací roztok horký.

Prací roztok vypouštějte opatrně.

### Postup vyprázdnění

Filtry pracího roztoku nevyšroubujte úplně.

- Postavte pod kryt nějakou nádobu, např. univerzální pečicí plech.

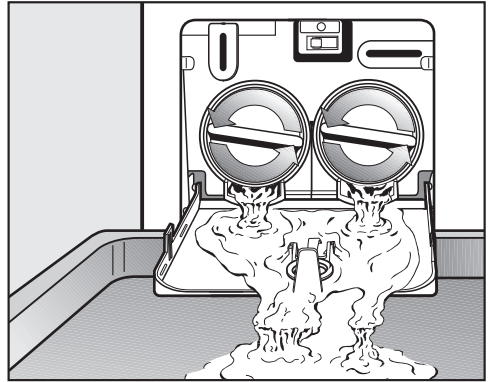

- Pomalým otáčením uvolňujte filtry pracího roztoku, dokud nebude vytékat voda.

- Filtry pracího roztoku opět zašroubujte, abyste přerušili vypouštění vody.

Když už nevytéká voda:

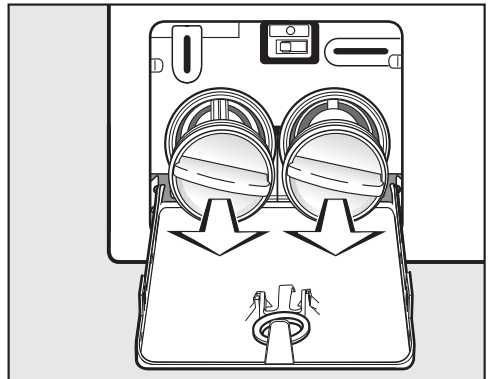

- Filtry pracího roztoku úplně vyšroubujte.

## Co udělat, když ...

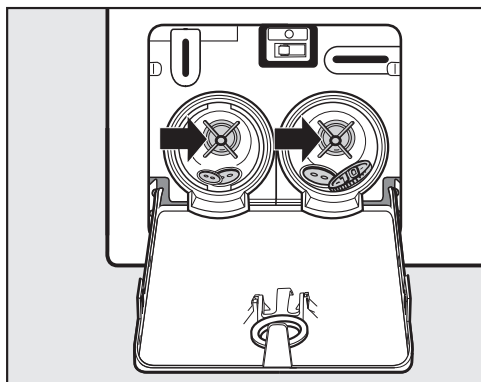

- Filtry pracího roztoku důkladně vyčistěte.
- Zkontrolujte, zda se dá snadno otáčet lopatkami vypouštěcího čerpadla, a případně odstraňte cizí předměty (knoflíky, mince apod.) a vyčistěte vnitřek.

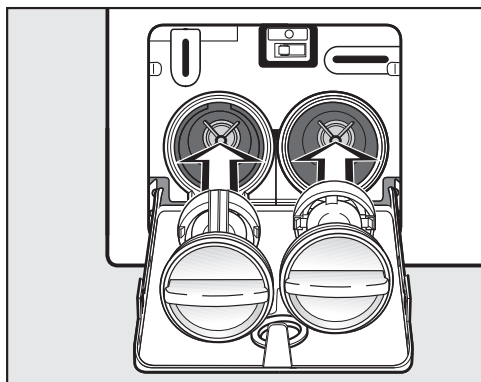

- Nasadte opět správně filtry pracího roztoku (vlevo a vpravo) a pevně je zašroubujte.
- Zavřete kryt vypouštěcího čerpadla.

⚠ Škody vzniklé vytékající vodou  
Pokud filtry pracího roztoku znovu nenasadíte a nezašroubujete, bude z pračky vytékat voda.  
Nasadte opět filtry pracího roztoku a pevně je zašroubujte.

### Otevření dvířek

⚠ Nebezpečí poranění otáčejícím se bubnem.

Při sáhnutí do ještě se točícího bubnu hrozí značné nebezpečí úrazu.  
Před vyjímáním prádla se vždy přesvědčte, že stojí buben.

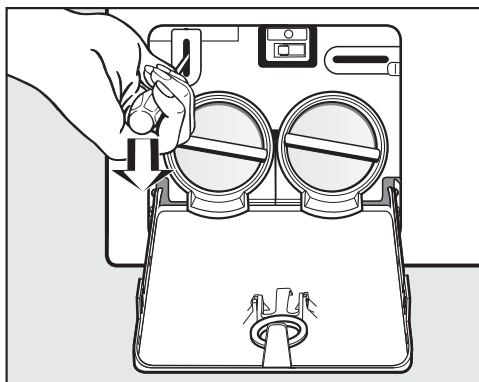

- Pomocí šroubováku odblokujte dvířka.
- Otevřete dvířka.



## Kontakt při závadách

Při závadách, které nedokážete odstranit sami, podejte prosím zprávu Vašemu specializovanému prodejci Miele nebo servisní službě Miele.

Telefonní číslo servisní služby Miele najdete na konci tohoto dokumentu.

Servisní služba bude potřebovat modelové označení a výrobní číslo. Oba údaje najdete na typovém štítku.

Typový štítek naleznete při otevřených dvířkách nad sklem dvířek.

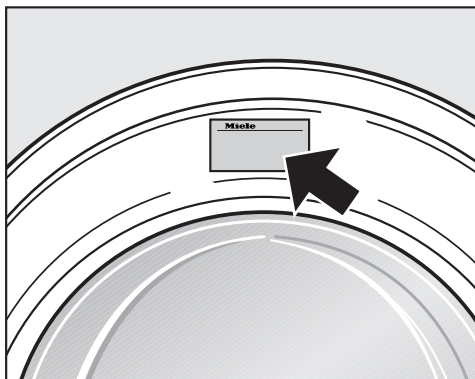

## Příslušenství k dokoupení

Pro tuto pračku obdržíte příslušenství k dokoupení u specializovaných prodejců Miele nebo u servisní služby Miele.

## Záruka

Záruční doba činí 2 roky.

Záruční podmínky se řídí platnými právními předpisy. Informace k záručním podmínkám naleznete na [www.miele.cz](http://www.miele.cz).

# Instalace

## Čelní pohled

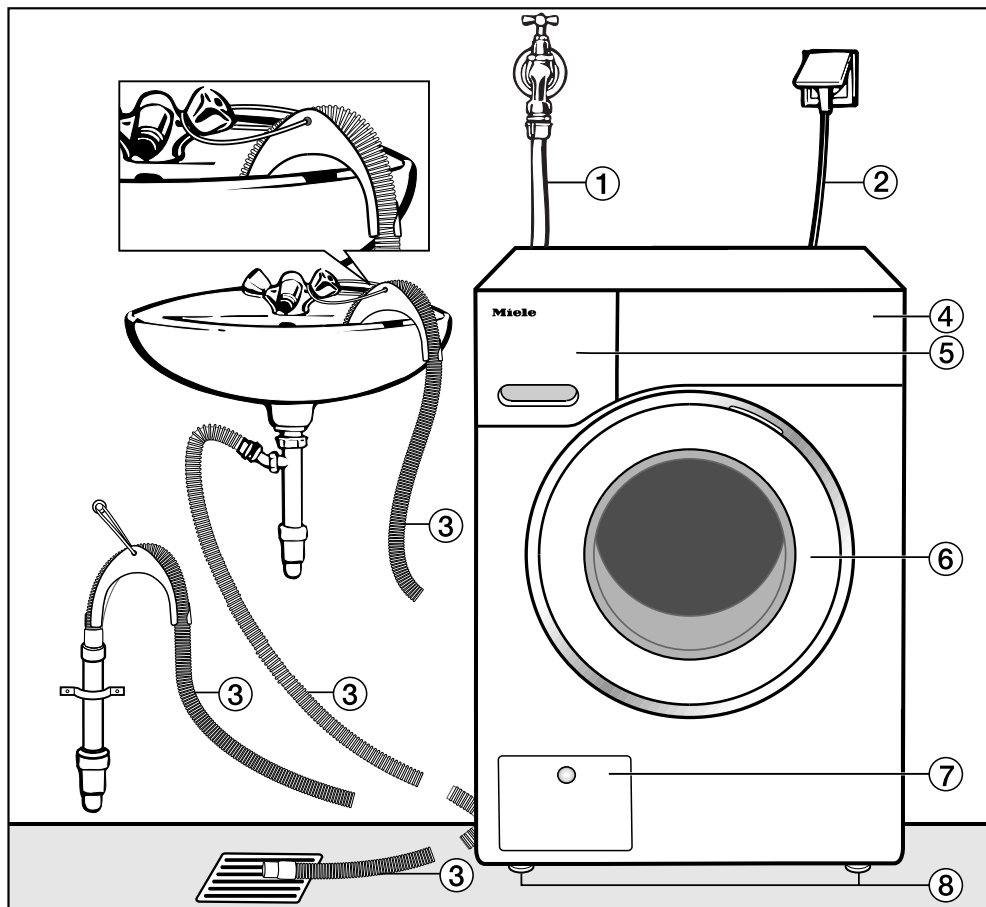

- ① přívodní hadice vody (tlakovzdorná do 7000 kPa)
- ② Elektrické připojení
- ③ vypouštěcí hadice s kolenem (příslušenství) a s možností vedení odtoku vody
- ④ ovládací panel
- ⑤ zásuvka pro dávkování pracích prostředků
- ⑥ dvířka
- ⑦ kryt pro přístup k filtru pracího roztoku, vypouštěcím čerpadlům a nouzovému otvírání dvířek
- ⑧ čtyři výškově nastavitelné nohy

## Zadní pohled

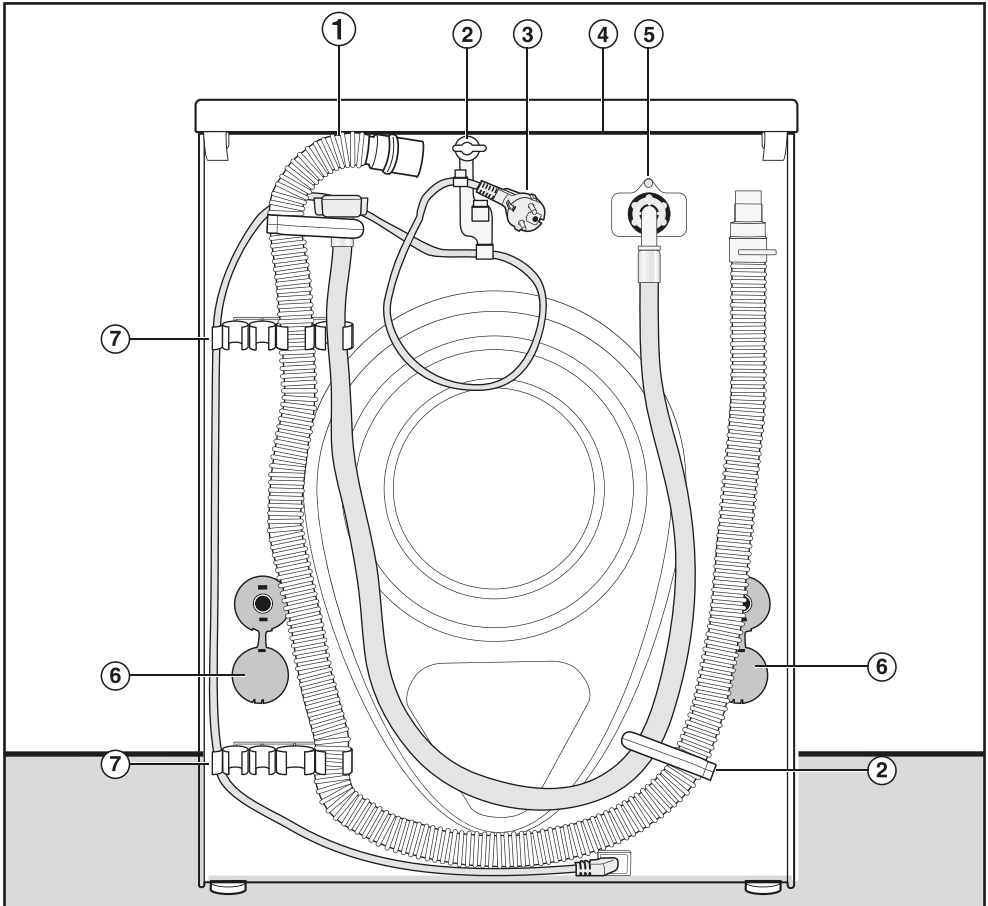

- |  |   |
|--|---|
| ① vypouštěcí hadice  | ⑤ přívodní hadice vody (tlakuvzdorná do 7000 kPa)                                       |
| ② přepravní držáky pro přívodní a vypouštěcí hadici a elektrický kabel | ⑥ otočné pojistky s přepravními tyčemi  |
| ③ Elektrické připojení   | ⑦ přepravní držáky pro přívodní a vypouštěcí hadici a držák pro odejmuté přepravní tyče |
| ④ přesah horní desky s možností uchopení pro přepravu                  |   |

# Instalace

## Plocha pro umístění

Jako instalační plocha je nejvhodnější betonová podlaha. Ta se na rozdíl od podlahy z dřevěných trámů nebo jiné „měkké“ podlahy jen zřídka rozkmitá při odstředování.

Mějte na paměti:

- Postavte pračku svisle a stabilně.
- Nestavte pračku na měkké podlahové krytiny, protože by vibrovala během odstředování.

Při umístění na podlaze (stropě) z dřevěných trámů:

- Postavte pračku na dřevotřískovou desku (nejméně 59 x 52 x 3 cm). Deska by měla být sešroubována s co nejvíce trámy, nikoli však pouze s prkny podlahy.

**Tip:** Optimální umístění je v rohu místnosti. Tam je každý strop nejpevnější.

⚠ Nebezpečí úrazu nezajištěnou pračkou.

Když je pračka umístěná na soklu v místě instalace (betonový nebo zděný sokl), musíte ji zajistit proti pádu a posouvání.

Zajistěte pračku upevňovacím úhelníkem (MTS upevnění na podlaze) (k dostání ve specializovaných prodejnách Miele nebo u servisní služby Miele).

## Přesun pračky na místo instalace

⚠ Nebezpečí úrazu horní deskou, pokud pevně nedosedá.

Zadní upevnění horní desky může zkřehnout v důsledku vnějších podmínek. Při přenášení se horní deska může utrhnout.

Před přenášením zkontrolujte přesah horní desky, zda je pevně usazený.

- Pračku přenášejte za přední nohy a zadní přesah horní desky.

## Odstranění přepravní pojistky

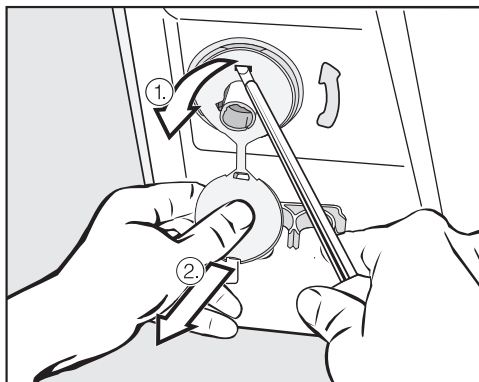

- Odstraňte levou a pravou otočnou pojistku.

1. Zatáhněte za nasazenou záslepku přepravní pojistky a
2. pomocí šroubováku uvolněte horní a spodní přídržný hák.

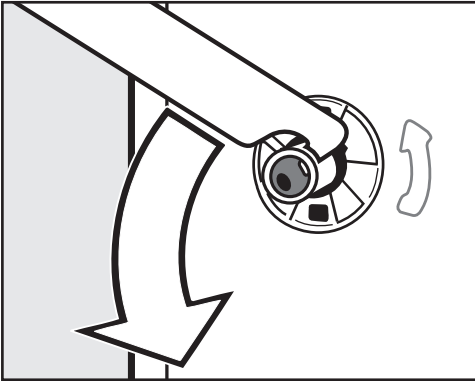

- Přiloženým plochým klíčem otočte levou přepravní tyč o 90° a

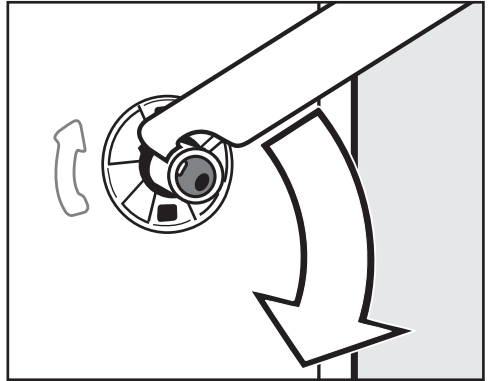

- Otočte pravou přepravní tyč o 90° a

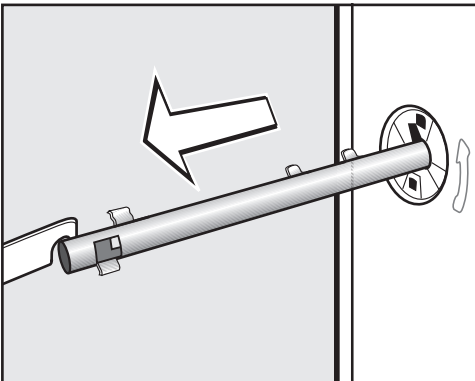

- přepravní tyč vytáhněte.

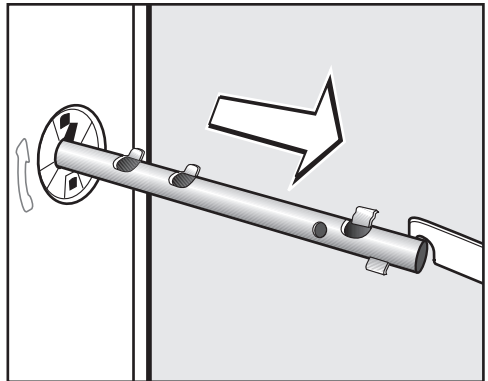

- přepravní tyč vytáhněte.

## Instalace

⚠ Nebezpečí úrazu ostrými hranami.

Při sáhnutí do neuzavřených otvorů hrozí nebezpečí úrazu.

Uzavřete otvory po vyjmuté přepravní pojistce.

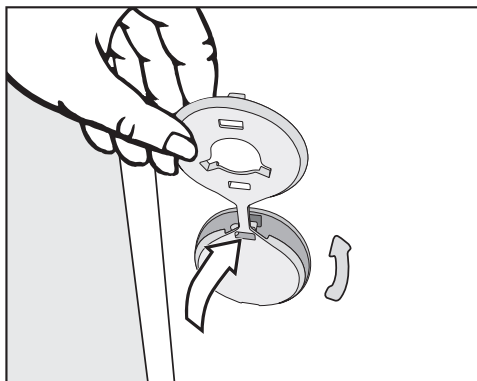

- Uzavřete otvory zátkami.

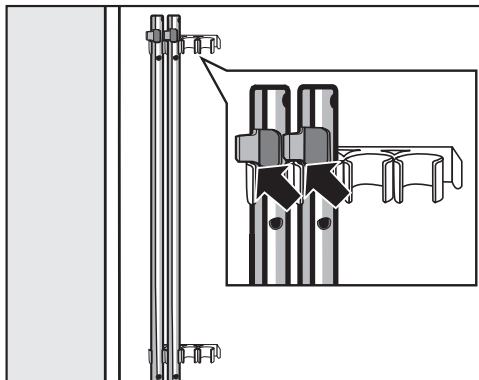

- Upevněte přepravní tyče na zadní stěně pračky. Dbejte na to, aby byla horní západka nad držákem.

⚠ Poškození chybnou přepravou.

Při přepravě bez přepravní pojistky se pračka může poškodit.

Přepravní pojistku uschovejte. Před přepravou pračky (například při stěhování) přepravní pojistku opět namontujte.

### Montáž přepravní pojistky

Montáž přepravní pojistky se provádí v opačném pořadí.

## Vyrovnaní

Aby byl zajištěn bezporuchový provoz, musí pračka stát svisle a rovnoměrně na všech čtyřech nožkách.

Neodborné umístění pračky zvyšuje spotřebu vody a energie a pračka se může pohybovat po podlaze.

## Vyšroubování a zajištění nohy

Pračka se vyrovnává čtyřmi šroubovacími nohami. Ve stavu při dodání jsou všechny nohy zašroubované.

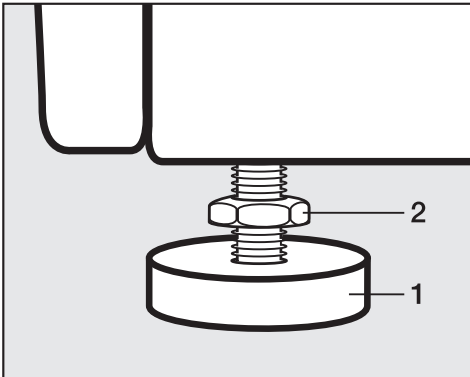

- Přiloženým plochým klíčem povolte kontramatici **2** ve směru hodinových ručiček. Vyšroubujte kontramatici **2** spolu s nohou **1**.

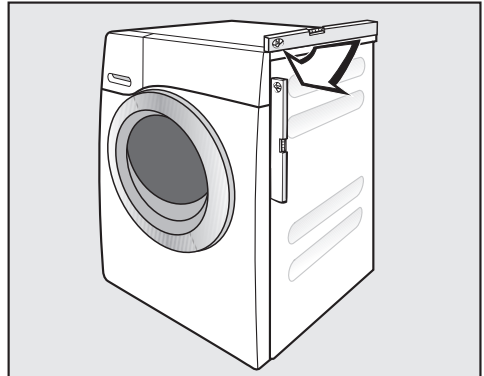

- Vodováhou zkontrolujte, zda pračka stojí svisle.
- Kleštěmi na vodní čerpadla držte nohu **1**. Plochým klíčem dotáhněte kontramatici **2** opět pevně na plášť.

**!** Škody v důsledku chybně vyrovnané pračky.

Při nezakontrovaných nohách hrozí nebezpečí, že se pračka bude pohybovat po podlaze.

Dotáhněte všechny čtyři kontramaticy noh pevně na plášť. Zkontrolujte také nohy, které jste při vyrovnávání nevyšroubovali.

# Instalace

## Vestavba pod pracovní desku

 Nebezpečí úrazu elektrickým proudem při odhalených kabelech  
Při odmontované horní desce se někdo může dotknout součástí pod napětím.  
Neodmontujte horní desku pračky.

Tuto pračku je možno kompletně (s horní deskou) zasunout pod pracovní desku, pokud je pracovní deska v dostatečné výšce.

## Věžové uspořádání pračky a sušičky

Pračku lze uspořádat do sloupu se sušičkou Miele. K tomu je nutná montážní sada\* (WTV).

Díly označené \* jsou k dostání ve specializovaných obchodech Miele nebo u servisní služby Miele.

### Mějte na paměti:

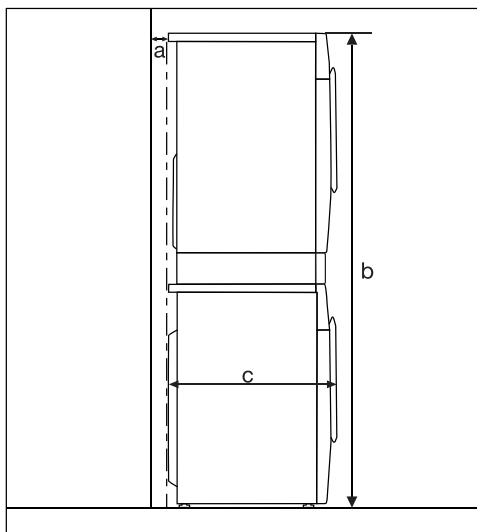

- a** = nejméně 2 cm
- b** = WTV jednoduchá: 172 cm  
WTV se zásuvkou: 181 cm
- c** = 65 cm



## **Systém ochrany před škodami způsobenými vodou**

Miele ochranný systém zaručuje širokou ochranu před škodami způsobenými vodou z pračky.

Systém se skládá zejména z následujících částí:

- přívodní hadice
- elektroniky a ochrany proti vytečení a vyplavení
- vypouštěcí hadice

### **Přívodní hadice**

- ochrana proti prasknutí hadice

Přívodní hadice má destrukční tlak přes 7.000 kPa.

## **Elektronika a plášť přístroje**

- spodní vana  
Voda vytékající z důvodu netěsnosti pračky se zachytí ve spodní vaně. Pomocí plovákového spínače se zavřou ventily na přívodu vody. Další přítok vody je zablokován; odčerpá se voda nacházející se v prací vaně.
- ochrana proti vyplavení  
Tímto se zabrání vyplavení z důvodu nekontrolovaného přítoku vody. Stoupne-li hladina vody nad určitou mez, zapne se vypouštěcí čerpadlo a voda se kontrolovaně odčerpá.

### **Vypouštěcí hadice**

Vypouštěcí hadice je zabezpečena od-vzdušňovacím systémem. Tím je zabráněno, aby automatická pračka sála naprázdno.

# Instalace

## Přívod vody

 Ohrožení zdraví a škody vinou znečištěné přitékající vody.

Kvalita přitékající vody musí odpovídat specifikaci pitné vody země, v níž se pračka provozuje.

Pračku připojte vždy na pitnou vodu.

Pračka smí být připojena k potrubí pitné vody i bez zpětného ventilu, protože je zkonstruována podle platných norem DIN.

Připojovací tlak vody musí být mezi 100 kPa a 1000 kPa. Pokud je připojovací tlak vody vyšší než 1000 kPa přetlaku, musí být vestavěn redukční tlakový ventil.

Pro připojení je zapotřebí uzavírací ventil s přípojným závitem  $\frac{3}{4}$ ". Pokud uzavírací ventil není k dispozici, tak smí pračku k potrubí s pitnou vodou namontovat pouze kvalifikovaný instalatér.

Šroubovací objímka je pod tlakem vody v potrubí.

Proto pomalým otvíráním vodovodního kohoutku zkontrolujte, zda je přípojka nepropustná. Případně opravte usazení těsnění a našroubování.

Pračka není vhodná pro připojení na teplou vodu.

Nepřipojujte pračku na teplou vodu.

## Údržba

V případě výměny použijte pouze originální hadici Miele s destrukčním tlakem vyšším než 7.000 kPa.

 Poškození nečistotami ve vodě.

Pro ochranu ventilu přívodu vody má pračka sítko ve volném konci přívodní hadice a sítko ve vstupním hrdle.

Obě tato ochranná sítko neodstraňujte.

## Příslušenství – prodloužení hadice

Jako příslušenství jsou u specializovaného prodejce Miele nebo u servisní služby Miele k dostání hadice o délce 2,5 m nebo 4,0 m.

## Odtok vody

Prací roztok se odčerpává vypouštěcím čerpadlem s výtlačnou výškou 1 m. Hadice musí být nainstalována bez zalomení, aby nebyl omezen odtok vody. Pokud je to nutné, lze hadici prodloužit až na 5 m. Příslušenství je k dostání ve specializovaných obchodech Miele nebo u servisní služby Miele.

Pro výtlačné výšky nad 1 m (max. do 1,8 m) je ve specializovaných obchodech nebo u servisní služby Miele k dostání výměnné vypouštěcí čerpadlo.

Při výtlačné výšce 1,8 m lze hadici prodloužit až na 2,5 m. Příslušenství je k dostání ve specializovaných obchodech Miele nebo u servisní služby Miele.

### Možnosti odtoku vody:

#### 1. Zavěšení do umyvadla nebo výlevky:

Mějte na paměti:

- Zajistěte hadici proti vypadnutí!
- Pokud se voda odčerpává do umyvadla, musí být zajištěn její rychlý odtok. Jinak hrozí nebezpečí, že voda přeteče nebo se část odčerpané vody nasaje zpět do pračky.

#### 2. Napojení na umělohmotnou odpadní rouru s gumovou vsuvkou (sifon není bezpodmínečně nutný).

#### 3. Odtok do podlahové výpusti (kanálu).

#### 4. Napojení na umyvadlo s umělohmotnou závitovou spojkou.

Mějte na paměti:

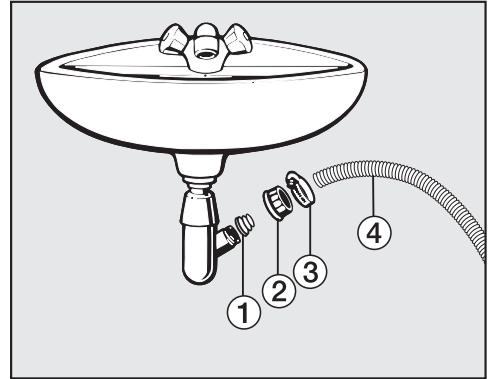

① adaptér

② umyvadlová převlečná matice

③ hadicová svorka

④ konec hadice

- Nainstalujte adaptér ① s umyvadlovou převlečnou maticí ② na sifon umyvadla.
- Nasadte konec hadice ④ na adaptér ①.
- Šroubovákem utáhněte hadicovou svorku ③ hned za umyvadlovou převlečnou maticí.

# Instalace

## Elektrické připojení

Pračka je sériově vybavena zástrčkou pro připojení do zásuvky s ochranným kontaktem.

Pračku umístěte tak, aby byla volně přístupná zásuvka. Pokud zásuvka není volně přístupná, tak zajistěte, aby v místě instalace bylo k dispozici zařízení odpojující všechny póly.

 Nebezpečí požáru v důsledku přehřátí.

Provoz pračky na rozbočovacích vícenásobných zásuvkách a prodlužovacích kabelech může vést k přetížení kabelů.

Z bezpečnostních důvodů nepoužívejte rozbočovací vícenásobné zásuvky a prodlužovací kabely.

Připojení, instalace a bezpečnostní opatření musí být v souladu s příslušnými normami: ČSN EN 60 335.

Poškozený přívodní síťový kabel smí být nahrazen pouze speciálním kabelem stejného typu (k dostání u servisní služby Miele). Z bezpečnostních důvodů smí výměnu provádět jen kvalifikovaný pracovník nebo servisní služba Miele.

O jmenovitém příkonu a příslušném jištění informuje typový štítek. Srovnajte údaje na typovém štítku s parametry elektrické sítě.

V případě pochybností se zeptejte kvalifikovaného elektrikáře.

Pračka nesmí být připojena k elektrickým střídačům, které se používají při nezávislém zásobování elektrickou energií, například při napájení ze solárních systémů. Při zapnutí pračky může jinak dojít k bezpečnostnímu vypnutí kvůli napěťovým špičkám. Může se poškodit elektronika.

## Technické údaje

|                                 |                               |
|---------------------------------|-------------------------------|
| výška                           | 850 mm                        |
| šířka                           | 596 mm                        |
| hloubka                         | 643 mm                        |
| hloubka při otevřených dvířkách | 1.077 mm                      |
| výška pro vestavbu              | 850 mm                        |
| šířka pro vestavbu              | 600 mm                        |
| hmotnost                        | ca 96 kg                      |
| množství náplně                 | 8 kg suchého prádla           |
| přípojné napětí                 | viz typový štítek             |
| jmenovitý příkon                | viz typový štítek             |
| jištění                         | viz typový štítek             |
| údaje o spotřebě                | viz kapitola Údaje o spotřebě |
| minimální hydraulický tlak vody | 100 kPa                       |
| maximální hydraulický tlak vody | 1.000 kPa                     |
| délka přívodní hadice           | 1,60 m                        |
| délka vypouštěcí hadice         | 1,50 m                        |
| délka připojovacího kabelu      | 2,00 m                        |
| maximální výtlačná výška        | 1,00 m                        |
| maximální výtlačná délka        | 5,00 m                        |
| světlo emitující diody LED      | třída 1                       |
| udělené zkušební značky         | viz typový štítek             |

# Technické údaje

## Informační list pro pračky pro domácnost



dle nařízení komise v přenesené pravomoci (EU) č. 1061/2010

| MIELE   |                        |
|---|------------------------|
| Identifikační značka modelu   | WWD 320                |
| Jmenovitá kapacita <sup>1</sup>   | 8,0 kg                 |
| třída energetické účinnosti   |                        |
| A+++ (nejvyšší účinnost) až D (nejnižší účinnost)   | A+++                   |
| roční spotřeba energie (AE <sub>c</sub> ) <sup>2</sup>  | 156 kWh/rok            |
| Spotřeba energie standardního programu pro bavlnu pro praní při 60°C s celou náplní                     | 0,84 kWh               |
| Spotřeba energie standardního programu pro bavlnu pro praní při 60°C s poloviční náplní                 | 0,83 kWh               |
| Spotřeba energie standardního programu pro bavlnu pro praní při 40°C s poloviční náplní                 | 0,34 kWh               |
| Vážený příkon ve vypnutém stavu (P <sub>o</sub> )   | 0,30 W                 |
| Vážený příkon v režimu ponechání v zapnutém stavu (P <sub>i</sub> )                                     | 0,30 W                 |
| Vážená roční spotřeba vody (AW <sub>v</sub> ) <sup>3</sup>  | 10.120 litr/rok        |
| Třída účinnosti sušení odstředováním  |                        |
| A (nejvyšší účinnost) až G (nejnižší účinnost)  | B                      |
| Maximální otáčky při odstředování <sup>4</sup>  | 1.400 U/min            |
| Zbytkový obsah vlhkosti <sup>4</sup>  | 53 %                   |
| Standardní program, na který se vztahují informace uvedené na štítku a v informačním listu <sup>5</sup> | Bavlna 60/40 se šípkou |
| Trvání standardního programu  |                        |
| Standardní program pro bavlnu pro praní při 60°C s celou náplní   | 179 min                |
| Standardní program pro bavlnu pro praní při 60°C s poloviční náplní                                     | 179 min                |
| Standardní program pro bavlnu pro praní při 40°C s poloviční náplní                                     | 179 min                |
| Trvání režimu ponechání v zapnutém stavu (T <sub>i</sub> ) <sup>6</sup>                                 | 15 min                 |
| Emise hluku šířeného vzduchem   |                        |
| Praní <sup>7</sup>  | 50 dB(A) re 1 pW       |
| Odstředování <sup>7</sup>   | 74 dB(A) re 1 pW       |
| Vestavný spotřebič  | -                      |
| Tento výrobek během pracího cyklu neuvolňuje ionty stříbra.   |                        |

- Ano, k dispozici

- <sup>1</sup> V kg bavlněné látky u standardního programu pro bavlnu pro praní při 60°C s celou náplní, nebo u standardního programu pro bavlnu pro praní při 40°C s celou náplní podle toho, která hodnota je menší.
- <sup>2</sup> Na základě 220 standardních pracích cyklů s programy pro bavlnu pro praní při 60°C a 40°C s celou a poloviční náplní a spotřeba v režimech s nízkou spotřebou energie. Skutečná spotřeba energie bude záviset na tom, jak je spotřebič používán.
- <sup>3</sup> na základě 220 standardních pracích cyklů s programy pro bavlnu pro praní při 60°C a 40°C s celou a poloviční náplní. Skutečná spotřeba vody bude záviset na tom, jak je spotřebič používán.
- <sup>4</sup> U standardního programu pro bavlnu pro praní při 60°C s celou náplní, nebo u standardního programu pro bavlnu pro praní při 40°C s poloviční náplní podle toho, která hodnota je menší, a zbytkový obsah vlhkosti u standardního programu pro bavlnu pro praní při 60°C s celou náplní, nebo u standardního programu pro bavlnu pro praní při 40°C s poloviční náplní podle toho, která hodnota je větší.
- <sup>5</sup> Tyto programy jsou vhodné pro praní běžně znečištěného bavlněného prádla a jedná se o nejúčinnější programy z hlediska kombinované spotřeby energie a vody.
- <sup>6</sup> Je-li pračka pro domácnost vybavena systémem řízení spotřeby elektrické energie.
- <sup>7</sup> U standardního programu pro bavlnu pro praní při 60°C s celou náplní.

# Údaje o spotřebě

|  | °C | náplň<br>kg | energie<br>kWh | voda<br>litr | doba trvání<br>hod.:min. | zbytková<br>vlhkost<br>% |
|--|----|-------------|----------------|--------------|--------------------------|--------------------------|
| Bavlna  * | 60 | 8,0         | 0,84           | 50           | 2:59                     | 53                       |
|  | 60 | 4,0         | 0,83           | 46           | 2:59                     | 53                       |
|  | 40 | 4,0         | 0,34           | 39           | 2:59                     | 53                       |
| Bavlna   | 90 | 8,0         | 2,30           | 57           | 2:29                     | 53                       |
|  | 60 | 8,0         | 1,35           | 57           | 2:29                     | 53                       |
|  | 60 | 4,0         | 1,00           | 48           | 2:19                     | 53                       |
|  | 40 | 8,0         | 1,10           | 65           | 2:39                     | 53                       |
|  | 20 | 8,0         | 0,40           | 65           | 2:39                     | 53                       |
| Snadno ošetřovatelné   | 30 | 3,5         | 0,45           | 60           | 1:59                     | 30                       |
| Jemné prádlo   | 30 | 2,0         | 0,20           | 35           | 1:09                     | –                        |
| Vlna      | 30 | 2,0         | 0,23           | 35           | 0:38                     | –                        |
| QuickPowerWash   | 40 | 4,0         | 0,58           | 40           | 0:49                     | –                        |
| Expres 20 <sup>1</sup>   | 40 | 3,5         | 0,34           | 30           | 0:20                     | –                        |
| Košile <sup>2</sup>  | 60 | 2,0         | 0,60           | 40           | 1:31                     | –                        |

1 extra funkce *Krátký* aktivovaná

2 extra funkce *Předžehlení* deaktivovaná

Údaje o spotřebě se mohou od zde uvedených hodnot odchylovat podle tlaku vody, tvrdosti vody, teploty napouštěné vody, teploty v místnosti, druhu prádla, množství prádla, kolísání síťového napětí a zvolených extra funkcí.



### Pokyny pro srovnávací zkoušky

\*Zkušební program dle ČSN EN 60456 a energetické účinnosti dle směrnice 1061/2010

Teplota změřená při pracím postupu *PowerWash* během fáze topení na teplotním čidle v prací vaně je vyšší než skutečná teplota praní.

Teplota změřená na teplotním čidle **neodráží** teplotu v prádle.

# Programovací funkce

Programovacími funkcemi můžete přizpůsobit elektroniku pračky měnícím se požadavkům. Programovací funkce můžete kdykoli změnit.

Programování se provádí v 8 krocích (1, 2, 3 ... 8) pomocí sensorových tlačítek.

## Vstup do úrovně programování

### Předpoklad:

– Pračka je zapnutá (volič programů je na programu praní).

– Dvířka pračky jsou otevřená.

1 Stiskněte sensorové tlačítko *Start/Přidat prádlo* a během kroků 2–3 je držte stisknuté.

2 Zavřete dvířka pračky.

Počkejte, dokud sensorové tlačítko *Start/Přidat prádlo* nebude trvale svítit ...

3 ... a pak sensorové tlačítko *Start/Přidat prádlo* uvolněte.

Na ukazateli času se asi po 4 sekundách rozsvítí *P13*

## Zrušení volby a zvolení programovací funkce

Na ukazateli času se zobrazuje číslo programovací funkce pomocí *P* v kombinaci s číslem: např. *P13*.

4 Stisknutím sensorového tlačítka > nebo < postupně zvolte příslušnou další nebo předchozí programovací funkci:

| programovací funkce |                               |
|---------------------|-------------------------------|
| <i>P13</i>          | tón tlačítek                  |
| <i>P14</i>          | PIN kód                       |
| <i>P22</i>          | vypínání ovládacího panelu    |
| <i>P24</i>          | memory                        |
| <i>P26</i>          | přídavná doba přeprání bavlny |
| <i>P28</i>          | šetrný chod                   |
| <i>P29</i>          | snížení teploty               |
| <i>P30</i>          | více vody                     |
| <i>P31</i>          | hladina pro více vody         |
| <i>P32</i>          | maximální hladina při máchání |
| <i>P33</i>          | ochlazování pracího roztoku   |
| <i>P34</i>          | ochrana proti pomačkání       |
| <i>P62</i>          | tlumený jas světelných polí   |

5 Potvrďte zvolenou programovací funkci sensorovým tlačítkem *Start/Přidat prádlo*.

## Zpracování a uložení programovací funkce

Programovací funkci můžete zapnout nebo vypnout nebo zvolit různě volby.

- 6 Stisknutím sensorového tlačítka > nebo < programovací funkci zapnete nebo vypnete nebo zvolíte některou volbu:

| programovací funkce | možná volba |     |     |     |     |           |  |
|---------------------|-------------|-----|-----|-----|-----|-----------|--|
|                     | -00         | -01 | -02 | -03 | -04 | -05 - -07 |  |
|                     | P13         | X   | O   |     |     |           |  |
| P14                 | O           | X   |     |     |     |           |  |
| P22                 | X           | O   |     |     |     |           |  |
| P24                 | O           | X   |     |     |     |           |  |
| P26                 | O           | X   | X   | X   |     |           |  |
| P28                 | O           | X   |     |     |     |           |  |
| P29                 | O           | X   |     |     |     |           |  |
| P30                 |             | O   | X   | X   |     |           |  |
| P31                 |             | O   | X   | X   | X   |           |  |
| P32                 | O           | X   |     |     |     |           |  |
| P33                 | O           | X   |     |     |     |           |  |
| P34                 | X           | O   |     |     |     |           |  |
| P62                 |             | X   | X   | O   | X   | X         |  |

X = lze zvolit

O = nastavení z výroby

- 7 Potvrďte zvolený výběr sensorovým tlačítkem Start/Přidat prádlo.

Nyní opět svítí číslo programovací funkce: např. P13.

## Opuštění úrovně programování

- 8 Otočte volič programů na ☺.

Naprogramování je trvale uložené v paměti. Kdykoli je můžete zase změnit.

## P13 tón tlačítek

Stisknutí sensorových tlačítek je potvrzeno akustickým signálem.

### Volba

-00 = tón tlačítek je vypnutý

-01 = tón tlačítek je zapnutý ve standardní hlasitosti (**nastavení z výroby**)

-02 = tón tlačítek je zapnutý ve vyšší hlasitosti

# Programovací funkce

## P14 PIN kód

PIN kód chrání Vaši pračku před používáním cizími lidmi.

Při aktivovaném PIN kódu musíte po zapnutí zadat PIN kód, abyste mohli pračku obsluhovat.

### Volba

-00 = PIN kód je vypnutý (**nastavení z výroby**)

-01 = PIN kód je zapnutý

### Obsluha pračky s PIN kódem

Kód je **125** a nelze ho změnit.

■ Zapněte pračku.

Na ukazateli času je \_\_\_ a svítí sensorová tlačítka > a <.

■ Stiskněte sensorové tlačítko >.

Na ukazateli času je: | \_ \_.

■ Potvrďte číslo sensorovým tlačítkem *Start/Přidat prádlo*.

První číslice byla uložena a nyní můžete pomocí sensorových tlačítek > a < zadat druhou číslici.

■ Zadejte také druhou a třetí číslici a potvrďte je sensorovým tlačítkem *Start/Přidat prádlo*.

Zablokování je zrušené a nyní lze zvolit a spustit program praní.

## P22 Vypínání ovládacího panelu

Pro úsporu energie zhasne po 10 minutách ukazatel času a sensorová tlačítka a pouze pomalu bliká sensorové tlačítko *Start/Přidat prádlo*.

### Volba

-00 = vyp.

Ukazatel času a sensorová tlačítka se při zapnutí pračky nevypínají

-01 = zap. (**nastavení z výroby**)

Po 10 minutách se vypne ukazatel času a sensorová tlačítka, když byl spuštěn program.

Ale: Po uplynutí času předvolby startu, na konci programu nebo na konci fáze ochrany proti pomačkání se ukazatel času a sensorová tlačítka na 10 minut zapnou.

## P24 Memory

Pračka po spuštění programu uloží do paměti naposledy zvolená nastavení programu praní (teplotu, počet otáček a některé extra funkce).

Při opakovaném zvolení tohoto programu praní pračka zobrazí uložená nastavení.

### Volba

-00 = funkce memory je vypnutá (**nastavení z výroby**)

-01 = funkce memory je zapnutá

## P26 Přídavná doba přeprání bavlny

Máte-li na přeprání zvláštní požadavky, můžete prodloužit dobu přeprání.

### Volba

-00 = **žádné** prodloužení doby při přeprání (**nastavení z výroby**)

-01 = **+ 6 minut** prodloužení doby při přeprání

-02 = **+ 9 minut** prodloužení doby při přeprání

-03 = **+ 12 minut** prodloužení doby při přeprání

## P28 Šetrný chod

Při aktivovaném šetrném chodu se zredukuje pohyby bubny. Mírně znečištěné textilie tak můžete prát šetrněji.

Šetrný chod můžete aktivovat pro programy *Bavlna* a *Snadno ošetřovatelné*.

### Volba

-00 = šetrný chod je vypnutý (**nastavení z výroby**)

-01 = šetrný chod je zapnutý

## P29 Snížení teploty

Ve vysokých polohách má voda nižší bod varu. Miele doporučuje od výšky 2000 m n.m. zapnout snížení teploty, aby voda „nevřela“. Maximální teplota se sníží na 80 °C, i když zvolíte vyšší teplotu.

### Volba

-00 = snížení teploty je vypnuté (**nastavení z výroby**)

-01 = snížení teploty je zapnuté

# Programovací funkce

## P30 více vody

Při zvolené extra funkci *Voda* + můžete stanovit použité množství vody.

### Volba

- 01 = V praní a máchání se zvýší hladina vody (více vody) (**nastavení z výroby**)
- 02 = Provede se máchání navíc
- 03 = V praní a v máchání se zvýší hladina vody a provede se máchání navíc

## P31 Hladina pro více vody

Při aktivaci extra funkce *Voda* + můžete zvýšit hladinu vody ve třech stupních.

### Volba

- 01 = žádné další zvýšení hladiny vody (**nastavení z výroby**)
- 02 = zvýšení hladiny vody při praní a máchání o 1 stupeň
- 03 = zvýšení hladiny vody při praní a máchání o 2 stupně
- 04 = zvýšení hladiny vody při praní a máchání o 3 stupně

## P32 Maximální hladina při máchání

Hladinu vody při máchání lze vždy nastavit na maximální hodnotu.

### Volba

- 00 = funkce maximální hladina při máchání je vypnutá (**nastavení z výroby**)
- 01 = funkce maximální hladina při máchání je zapnutá

## P33 Ochlazování pracího roztoku

Na konci hlavního praní nateče do bubny voda navíc, aby ochladila prací roztok.

Ochlazování pracího roztoku se provádí při zvolení programu bavlna při teplotě 70 °C a vyšší.

Ochlazování pracího roztoku by se mělo aktivovat:

- při zavěšení vypouštěcí hadice do umyvadla nebo výlevky, aby se předešlo nebezpečí opaření.
- u budov, jejichž odtokové trubky neodpovídají normě DIN 1986.

### Volba

- 00 = ochlazování pracího roztoku je vypnuté (**nastavení z výroby**)
- 01 = ochlazování pracího roztoku je zapnuté

## P34 Ochrana proti pomačkání

Ochrana proti pomačkání snižuje tvorbu záhybů po skončení programu.

Buben se pohybuje ještě až 30 minut po skončení programu. Kdykoli lze otevřít dvířka pračky.

### Volba

- 00 = ochrana proti pomačkání je vypnutá
- 01 = ochrana proti pomačkání je zapnutá **(nastavení z výroby)**

## P52 Tlumený jas světelných polí

Jas tlumeně svítících sensorových tlačítek na ovládacím panelu lze zvolit ze sedmi různých stupňů.

Jas se nastaví ihned při zvolení různých stupňů.

### Volba

- 01 = nejtmavší stupeň
- ↓
- 07 = nejsvětlejší stupeň
- 03 = **(nastavení z výroby)**

# Prací a ošetřovací prostředky

---

Pro tuto pračku si můžete zakoupit prací prostředky, prostředky na ošetřování textilií, doplňkové prostředky a prostředky na ošetřování přístroje. Všechny produkty jsou přizpůsobené pračkám Miele.

Tyto a mnoho dalších zajímavých produktů si můžete objednat přes internet na adrese [shop.miele.cz](http://shop.miele.cz). Můžete je zakoupit také prostřednictvím servisní služby Miele a svého specializovaného prodejce Miele.

## Prací prostředek

### UltraWhite (prací prášek)

- nejlepší výsledky při 20/30/40/60/95 °C
- zářivá bělost díky účinné formuli s aktivním kyslíkem
- vynikající schopnost odstraňování skvrn i při nízkých teplotách

### UltraColor (tekutý prací prostředek)

- nejlepší výsledky praní při 20/30/40/60 °C
- s formulí pro ochranu barev pro zářivé barvy
- vynikající schopnost odstraňování skvrn i při nízkých teplotách

### Jemný prací prostředek WoolCare (tekutý)

- na vlnu, hedvábí a všechno jemné prádlo
- speciální ošetřující komplex z pšeničného proteinu a formule na ochranu barev
- nejlepší výsledky praní při 20/30/40/60 °C



## Speciální prací prostředky

Tyto speciální prací prostředky dostanete jako kapsle pro pohodlné individuální dávkování.

### Caps Sport

- na syntetické textilie
- neutralizuje pachy díky absorbéru pachů
- zamezuje vzniku elektrostatického náboje v oblečení
- zachová tvar a prodyšnost syntetických textilií

### Caps DownCare

- pro textilie naplněné prachovým peřím
- zachovává elasticitu a prodyšnost peří
- účinné čištění a šetrná péče díky lanolinu
- peří nevytváří chomáče a zůstává nadýchané

### Caps WoolCare

- jemný prací prostředek na vlnu a jemné prádlo
- speciální ošetřující komplex z pšeničných proteinů
- technologie ochrany vláken proti žmolkování
- formule na ochranu barev pro šetrné čištění

### Caps CottonRepair

- speciální prací prostředek na bavlněné textilie
- vizuálně obnoví textilie pouze jedním práním
- speciální receptura Miele s technologií Novozymes
- odstraní žmolky a obnoví intenzitu a zářivost barev
- použijte pro příslušný textil maximálně 1–2krát ročně

# Prací a ošetřovací prostředky

---

## Prostředky na ošetřování textilu

Tyto prostředky na ošetřování textilu dostanete jako kapsli pro pohodlné individuální dávkování.

### Aviváž v kapsli

- aviváž pro svěží vůni prádla
- absolutní čistota a svěží vůně
- pro hebcce měkké prádlo
- zamezuje vzniku elektrostatického náboje v oblečení

### Doplňkový prostředek

Doplňkový prostředek dostanete jako kapsli pro pohodlné individuální dávkování.

### Cap Booster

- odstraňovač skvrn s nejvyšší účinností
- technologie enzymů proti odolným skvrnám
- vhodné na bílé i barevné prádlo
- pro skvělé výsledky praní i při nízkých teplotách

## Ošetřování přístroje

### Odvápňovač

- odstraňuje silné usazeniny vodního kamene
- mírný a šetrný díky přírodní kyselině citronové
- chrání topná tělesa, buben a další součásti

### IntenseClean

- pro hygienickou čistotu v pračkách
- odstraňuje tuky, bakterie a tím vznikající zápachy
- účinné základní čištění

### Tablety na změkčování vody

- snížené dávkování pracího prostředku při tvrdé vodě
- méně zbytků pracího prostředků v textilích
- méně chemie v odpadní vodě díky sníženému dávkování pracího prostředku

The Miele logo consists of the word "Miele" in a bold, white, sans-serif font, set against a solid black rectangular background.

Miele spol. s r.o.  
Holandská 4, 639 00 Brno  
Tel.: 543 553 111-3  
Fax: 543 553 119  
Servis-tel.: 543 553 741-5  
E-mail: [info@miele.cz](mailto:info@miele.cz)  
Internet: [www.miele.cz](http://www.miele.cz)

**Servisní služba Miele  
příjem servisních zakázek  
800 MIELE1  
(800 643531)**

Miele & Cie. KG  
Carl-Miele-Straße 29  
33332 Gütersloh  
Německo

WWD 320

cs-CZ

M.-Nr. 11 363 660 / 00