

# BEZPEČNOSTNÍ INFORMACE

## BEZPEČNOSTNÍ VAROVÁNÍ

ABYSTE PŘEDEŠLI RIZIKU ÚRAZU ELEKTRICKÝM PROUDEM, NEODNÍMEJTE ZADNÍ KRYT PŘÍSTROJE.

UVNITŘ PŘÍSTROJE NEJSOU ŽÁDNÁ SERVISNÍ MÍSTA. OPRAVU SVĚŘTE KVALIFIKOVANÉMU SERVISNÍMU TECHNIKOVÍ.









Popis symbolů, které se mohou vyskytovat na vašem produktu Samsung, najdete v níže uvedené tabulce.

## VAROVÁNÍ

- Tento přístroj musí být vždy připojen k síťové zásuvce, která je řádně uzemněna.

## VÝSTRAHA

- ABYSTE PŘEDEŠLI RIZIKU ÚRAZU ELEKTRICKÝM PROUDEM, ZASUŇTE ŠIROKOU ČÁST VIDLICE SÍŤOVÉ ZÁSTRČKY DO ŠIROKÉHO VÝŘEZU AŽ NA DORAZ.
- Tento přístroj musí být vždy připojen k síťové zásuvce, která je řádně uzemněna.
- Pro odpojování přístroje od sítě je třeba odpojit síťový napájecí kabel ze síťové zástrčky, a z tohoto důvodu musí být tato zástrčka snadno přístupná.
- Nevystavujte tento přístroj kapající nebo stříkající vodě. Neumísťujte na přístroj nádoby naplněné kapalinou, například vázy.
- Pro úplné vypnutí přístroje je nutné vytáhnout napájecí zásuvku ze zástrčky. Napájecí zásuvka proto musí být vždy dobře přístupná.

	<b>VÝSTRAHA</b> RIZIKO ÚRAZU ELEKTRICKÝM PROUDEM. NEOTEVÍREJTE!	
	Tento symbol znamená, že součásti uvnitř jsou pod vysokým napětím. Jakýkoli kontakt s vnitřní částí přístroje je nebezpečný.	
	Tento symbol označuje, že k tomuto přístroji byla přiložena důležitá dokumentace týkající se provozu a údržby.	
	Výrobek třídy II: Tento symbol indikuje, že zařízení nevyžaduje ochranné elektrické uzemnění. Nenachází-li se na produktu s napájecím kabelem tento symbol, MUSÍ být produkt spolehlivě uzemněn.	
	Střídavé napětí (AC): Tento symbol indikuje, že jmenovité napětí označené tímto symbolem je střídavé napětí.	
	Stejnoseměrné napětí (DC): Tento symbol indikuje, že jmenovité napětí označené tímto symbolem je stejnosměrné napětí.	
	Upozornění, nahlédněte do pokynů k použití: Tento symbol radí uživateli, aby nahlédl do uživatelské příručky, kde najde další informace související s bezpečností.	

# BEZPEČNOSTNÍ OPATŘENÍ

1. Ujistěte se, že zdroj napětí AC ve vašem domě odpovídá požadavkům napájení uvedeným na identifikačním štítku nalepeném na spodní straně produktu. Přístroj instalujte ve vodorovné poloze na vhodný podklad (např. nábytek) s dostatečným prostorem okolo pro větrání 7 – 10 cm. Neblokujte ventilační otvory. Neumísťujte přístroj na zesilovače ani jiná zařízení, která se mohou zahřívat. Přístroj je navržen pro nepřetržité používání. Pro úplné vypnutí přístroje odpojte napájecí zástrčku od zásuvky. Pokud se chystáte přístroj delší dobu nepoužívat, odpojte jej od zásuvky.
2. Během bouřky odpojte zástrčku napájecího kabelu ze zásuvky elektrorozvodné sítě. Napěťové špičky způsobené blesky by mohly přístroj poškodit.
3. Přístroj nevystavujte přímému slunečnímu světlu nebo jiným zdrojům tepla. Hrozí přehřátí a následná porucha přístroje.
4. Přístroj chraňte před vlhkostí (např. vázy) a horkem (např. krb) a neumísťujte jej do blízkosti zdrojů silných magnetických nebo elektrických polí. V případě poruchy přístroje odpojte napájecí kabel od elektrorozvodné sítě. Přístroj není určen k průmyslovému využití. Používejte jej pouze pro osobní účely. Pokud byl přístroj uložen v chladném prostředí, může dojít ke kondenzaci. Při přepravě přístroje v zimním období počkejte před jeho opětovným použitím přibližně 2 hodiny, než získá pokojovou teplotu.

5. Baterie používaná v tomto přístroji obsahuje chemikálie, které mohou poškodit životní prostředí. Nevyhazujte použité baterie do běžného domovního odpadu. Nevyhazujte baterie do ohně. Nezkratujte, nerozebírejte nebo nepřehřívejte baterie.

**VÝSTRAHA:** V případě nesprávné výměny baterie hrozí riziko výbuchu. Baterii vyměňujte pouze za baterii stejného typu.

# OBSAH

<b>01</b>	<b>Kontrola součástí</b>	<b>6</b>
<b>02</b>	<b>Popis výrobku</b>	<b>7</b>
	Přední panel/horní panel Soundbaru	7
	Dolní panel zařízení Soundbar	8
<b>03</b>	<b>Používání dálkového ovladače</b>	<b>9</b>
	Vložení baterií do dálkového ovladače (2 tužkové baterie AAA)	9
	Jak používat dálkový ovladač	9
	Používání skrytých tlačítek (tlačítka s více funkcemi)	13
	Výstupní specifikace pro různé režimy zvukových efektů	13
	Nastavení hlasitosti zařízení Soundbar pomocí dálkového ovladače televizoru	14
<b>04</b>	<b>Připojení zařízení Soundbar</b>	<b>15</b>
	Připojení napájení	15
	Připojení sady bezdrátových zadních reproduktorů Samsung k zařízení Soundbar	18
<b>05</b>	<b>Používání kabelového připojení k Televizoru</b>	<b>19</b>
	Metoda 1. Připojení pomocí HDMI	19
	Metoda 2. Připojení pomocí optického kabelu	21
<b>06</b>	<b>Používání bezdrátového připojení k Televizoru</b>	<b>23</b>
	Připojení přes Bluetooth	23
<b>07</b>	<b>Připojení externího zařízení</b>	<b>25</b>
	Metoda 1. Připojení pomocí kabelu HDMI (pomocí kterého lze dekodovat a přehrávat Dolby Atmos®)	25
	Metoda 2. Připojení pomocí optického kabelu	26

<b>08</b>	<b>Připojení jednotky USB</b>	<b>27</b>
<b>09</b>	<b>Připojení mobilního zařízení</b>	<b>28</b>
	Připojení přes Bluetooth	28
	Používání Tap Sound	32
<b>10</b>	<b>Instalace sady pro upevnění na stěnu</b>	<b>33</b>
	Bezpečnostní opatření při montáži	33
	Součásti pro upevnění na stěnu	33
<b>11</b>	<b>Instalace zařízení soundbar před Televizorem</b>	<b>35</b>
<b>12</b>	<b>Aktualizace softwaru</b>	<b>36</b>
	Aktualizace pomocí USB	36
	Obnovení	37
<b>13</b>	<b>Řešení problémů</b>	<b>38</b>
<b>14</b>	<b>Licence</b>	<b>40</b>
<b>15</b>	<b>Poznámka k licenci otevřeného softwaru</b>	<b>41</b>
<b>16</b>	<b>Důležité upozornění k servisu</b>	<b>41</b>
<b>17</b>	<b>Technické údaje a další informace</b>	<b>42</b>
	Technické údaje	42

# 01 KONTROLA SOUČÁSTÍ

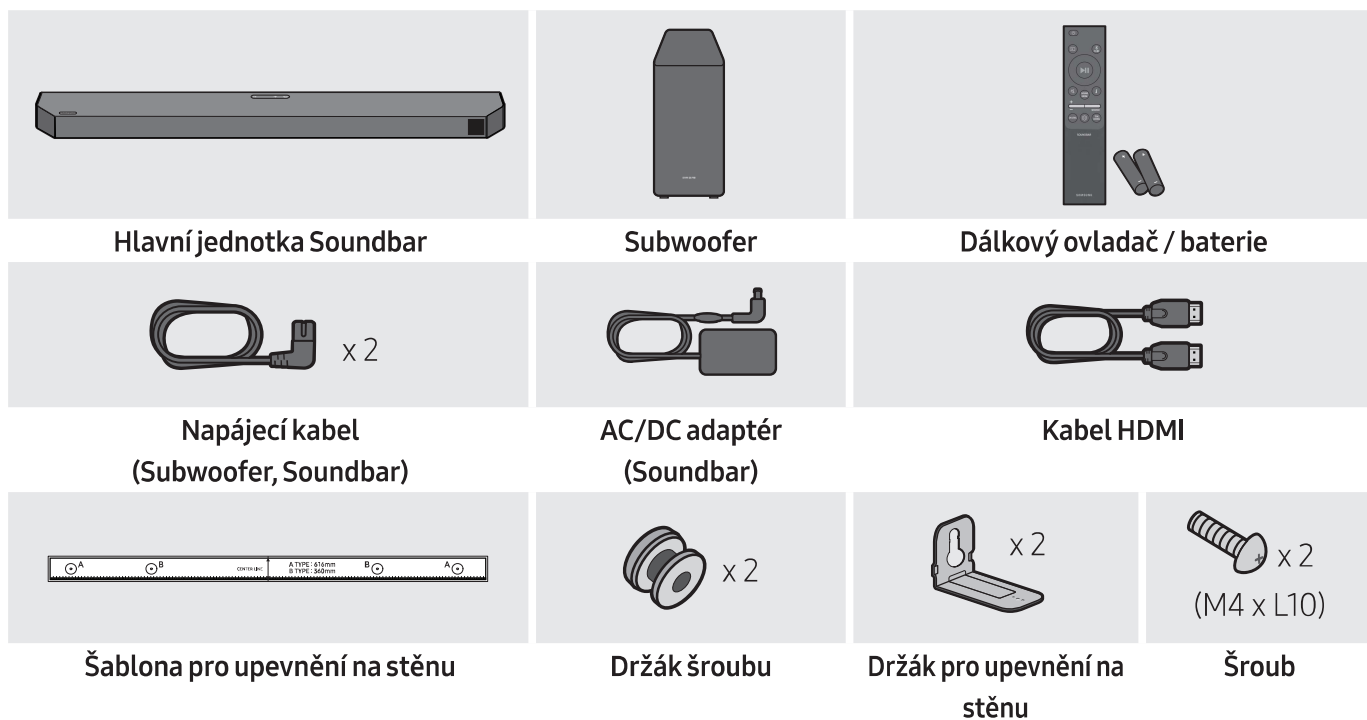



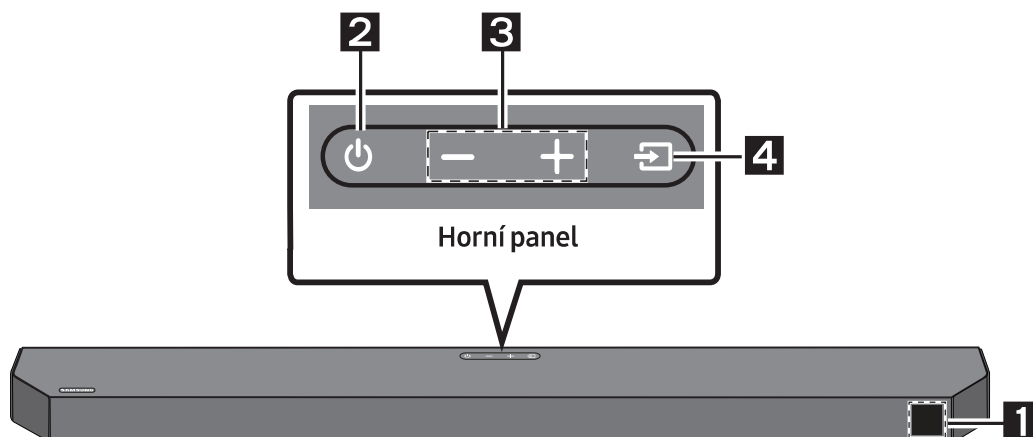

- Další informace týkající se napájení a spotřeby energie naleznete na štítku na produktu. (Štítek: Spodní strana hlavní jednotky Soundbar)
- Chcete-li zakoupit další součásti nebo volitelné kabely, obraťte se na servisní středisko společnosti Samsung nebo na oddělení péče o zákazníky společnosti Samsung.
- Více informací o upevnění na stěnu najdete na straně 33.
- Změny konstrukce a specifikace bez předchozího upozornění jsou vyhrazeny.
- Vzhled příslušenství nemusí přesně odpovídat výše uvedeným ilustracím.

# 02 POPIS VÝROBKU

## Přední panel/horní panel Soundbaru



<b>1</b>	<b>Displej</b> Zobrazuje stav a aktuální režim zařízení.													
<b>2</b>	<b>Tlačítko  (Vypínač)</b> Slouží k zapnutí a vypnutí napájení. <ul style="list-style-type: none"><li>• <b>Funkci Auto Power Down</b> V následujících situacích se jednotka automaticky vypne:<ul style="list-style-type: none"><li>– Režim <b>D.IN / HDMI / BT / USB</b>: Pokud po dobu 18 minut není k dispozici zvukový signál.</li></ul></li></ul>													
<b>3</b>	<b>Tlačítko  (Hlasitost)</b> Umožňuje nastavit hlasitost. <ul style="list-style-type: none"><li>• Při nastavování se úroveň hlasitosti zobrazuje na předním displeji zařízení Soundbar.</li></ul>													
<b>4</b>	<b>Tlačítko  (Zdroj)</b> Slouží k výběru režimu vstupního zdroje. <table border="1"><thead><tr><th>Režim vstupu</th><th>Displej</th></tr></thead><tbody><tr><td>Optickému</td><td>D.IN</td></tr><tr><td rowspan="2">eARC/ARC (HDMI OUT)</td><td>* D.IN → TV eARC (Automatická konverze)</td></tr><tr><td>D.IN → TV ARC (Automatická konverze)</td></tr><tr><td>HDMI</td><td>HDMI</td></tr><tr><td>Režim BLUETOOTH</td><td>BT</td></tr><tr><td>Režim USB</td><td>USB</td></tr></tbody></table> <ul style="list-style-type: none"><li>• Chcete-li zapnout režim „<b>BT PAIRING</b>“, změňte zdroj na režim „<b>BT</b>“ a stiskněte a déle než 5 sekund podržte tlačítko  (<b>Zdroj</b>).</li></ul>	Režim vstupu	Displej	Optickému	D.IN	eARC/ARC (HDMI OUT)	* D.IN → TV eARC (Automatická konverze)	D.IN → TV ARC (Automatická konverze)	HDMI	HDMI	Režim BLUETOOTH	BT	Režim USB	USB
Režim vstupu	Displej													
Optickému	D.IN													
eARC/ARC (HDMI OUT)	* D.IN → TV eARC (Automatická konverze)													
	D.IN → TV ARC (Automatická konverze)													
HDMI	HDMI													
Režim BLUETOOTH	BT													
Režim USB	USB													

- „\*“ Režim je podporován, když je v nastavení televizoru zapnutá funkce eARC.
- Po připojení napájecího kabelu začne tlačítko napájení pracovat za 4 až 6 sekund.

- Po zapnutí začne přístroj reprodukovat zvuk až po 4 až 5 sekundách.
- Pokud uslyšíte zvuk z televizoru i ze zařízení Soundbar, přejděte do menu **Nastavení** a u zvukového zdroje televizoru změňte reproduktor na možnost **Ext. reproduktor**.

## Dolní panel zařízení Soundbar

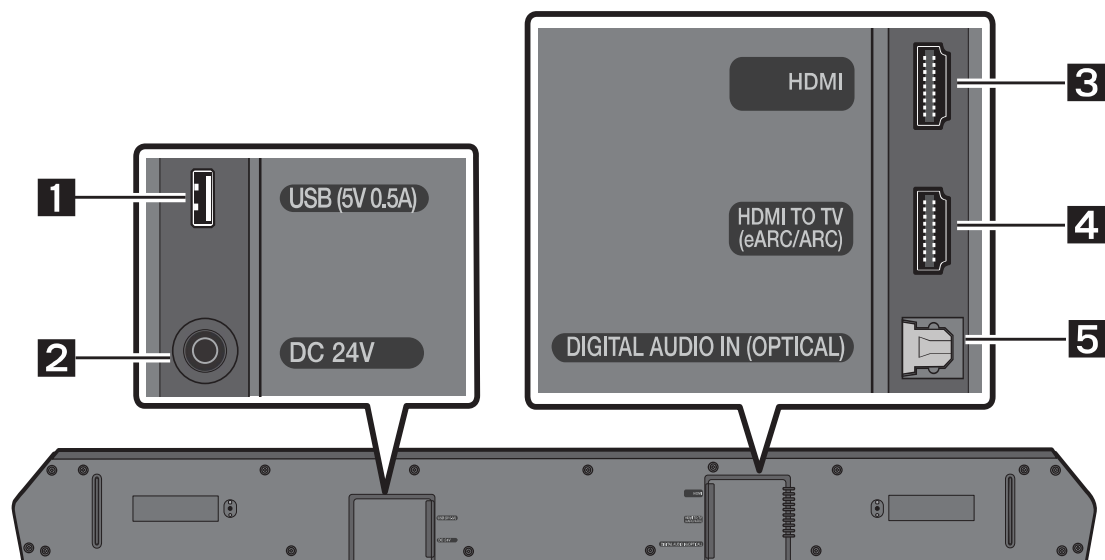

<b>1</b>	<b>USB (5V 0.5A)</b> Připojte sem disk přes USB a přehrávejte hudební soubory, které na něm máte uložené, prostřednictvím zařízení Soundbar.
<b>2</b>	<b>DC 24V (Vstup napájení)</b> Slouží k připojení napájecího AC/DC adaptéru.
<b>3</b>	<b>HDMI</b> Umožňuje současné vysílání signálů digitálního videa a zvuku přes kabel HDMI. Slouží k připojení k výstupu HDMI externího zařízení.
<b>4</b>	<b>HDMI TO TV (eARC/ARC)</b> Slouží k připojení ke konektoru HDMI IN (ARC) na televizoru.
<b>5</b>	<b>DIGITAL AUDIO IN (OPTICAL)</b> Slouží k připojení k digitálnímu (optickému) výstupu externího zařízení.

- Při odpojování napájecího kabelu adaptéru AC/DC ze zásuvky tahejte za zástrčku. Netahejte za kabel.
- Jednotku ani jiné součásti nezapojujte do zásuvky AC, pokud nejsou propojeny všechny součásti.

# 03 POUŽÍVÁNÍ DÁLKOVÉHO OVLADAČE

## Vložení baterií do dálkového ovladače (2 tužkové baterie AAA)

Posouvejte zadním krytem ve směru šipky, dokud jej zcela nesejmete. Do ovladače vložte 2 baterie AAA (1,5 V) s ohledem na správnou polaritu. Zasuňte zadní kryt zpět na místo.

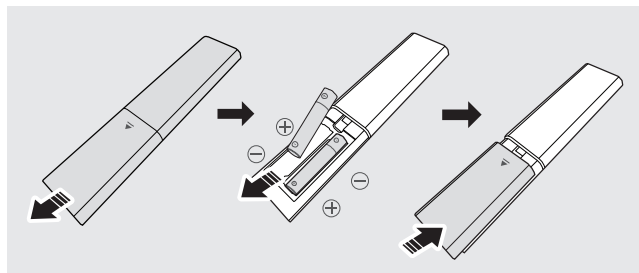



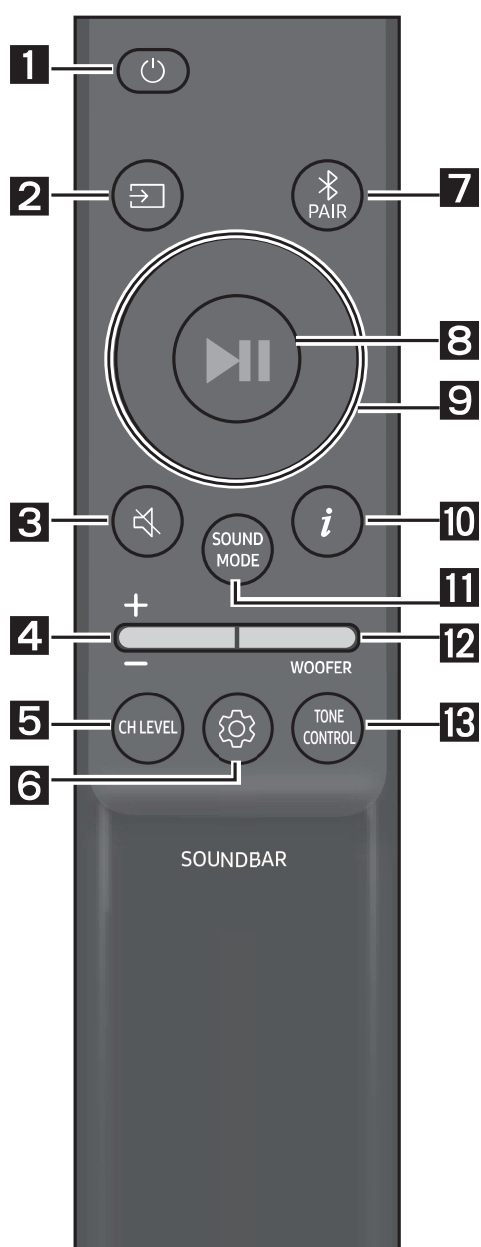





## Jak používat dálkový ovladač



<b>1</b>	 Vypínač	Slouží k zapnutí a vypnutí zařízení Soundbar.
<b>2</b>	 Zdroj	Pomocí tohoto tlačítka můžete vybrat zdroj připojený k zařízení Soundbar.
<b>3</b>	 Ztlumit	Stisknutím tlačítka  ( <b>Ztlumit</b> ) ztlumíte zvuk. Dalším stisknutím tlačítka zvuk opět zapnete.
<b>4</b>	 Hlasitost	 Stisknutím tlačítka nahoru nebo dolů nastavíte hlasitost. <ul style="list-style-type: none"><li>• <b>Ztlumit</b> Stisknutím tlačítka <b>Hlasitost</b> ztlumíte zvuk. Dalším stisknutím tlačítka zvuk opět zapnete.</li></ul>

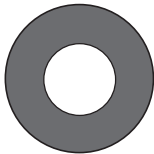

<p><b>5</b></p>	 <p><b>CH LEVEL</b></p>	<p>Stisknutím tlačítka můžete nastavit hlasitost jednotlivých reproduktorů.</p> <ul style="list-style-type: none"> <li>• Stisknutím tlačítka vyberte položku <b>CENTER LEVEL</b> nebo <b>TOP LEVEL</b>, a potom upravte hlasitost v rozsahu -6 až +6 pomocí tlačítek <b>Nahoru/Dolů</b>.</li> <li>• Když jsou připojeny zadní reproduktory (prodávají se samostatně), je podporováno nastavení <b>REAR LEVEL</b>. Chcete-li upravit hlasitost <b>REAR LEVEL</b> v rozsahu -6 až +6, použijte tlačítka <b>Nahoru/Dolů</b>.</li> </ul>
<p><b>6</b></p>	 <p><b>Ovládání zvuku</b></p>	<p>Stisknutím tlačítka můžete nastavit funkci zvuku. Požadovaná nastavení lze upravit pomocí tlačítek <b>Nahoru/Dolů</b>.</p> <p><b>VOICE ENHANCE ON/OFF → NIGHT MODE ON/OFF → AUDIO SYNC → VIRTUAL ON/OFF</b></p> <ul style="list-style-type: none"> <li>– <b>VOICE ENHANCE ON/OFF</b> Tento režim zdokonaluje poslech mluvených dialogů ve filmech a v televizi.</li> <li>– <b>NIGHT MODE ON/OFF</b> Režim je optimalizován pro noční sledování, protože nastavení snižuje hlasitost a současně zachovává zřetelné dialogy.</li> <li>– <b>AUDIO SYNC</b> Není-li obraz televizoru a zvuku ze Soundbaru synchronizován, stiskněte tlačítko  (<b>Ovládání zvuku</b>) a vyberte možnost <b>AUDIO SYNC</b>. Následně pomocí tlačítek <b>Nahoru/Dolů</b> nastavte zpoždění zvuku v rozmezí 0~300 ms. (Není k dispozici v režimu „USB“ nebo „BT“.)</li> <li>– <b>VIRTUAL ON/OFF</b> Funkci Dolby Virtual je možné zapnout a vypnout <b>ON/OFF</b>.</li> <li>• Funkce zvuku <b>VOICE ENHANCE</b>, <b>NIGHT MODE</b> a <b>VIRTUAL</b> je možné zapnout a vypnout <b>ON/OFF</b> pomocí tlačítek <b>Nahoru/Dolů</b>. (Funkce <b>VIRTUAL</b> není dostupná v režimech „USB“ a „BT“.)</li> <li>• Podržením stisknutého tlačítka  (<b>Ovládání zvuku</b>) na 5 sekund nastavte zvuk pro jednotlivá frekvenční pásma. Pomocí tlačítek <b>Levý/Pravý</b> můžete vybrat některou z možností 150 Hz, 300 Hz, 600 Hz, 1,2 kHz, 2,5 kHz, 5 kHz a 10 kHz a pomocí tlačítek <b>Nahoru/Dolů</b> u ní nastavit hodnotu -6 až +6. (Zkontrolujte, že režim Zvuk je nastaven na „STANDARD“.)</li> </ul>
<p><b>7</b></p>	 <p><b>Bluetooth PAIR</b></p>	<p>Zapněte na zařízení Soundbar režim párování přes Bluetooth. Stiskněte tlačítko  <b>PAIR</b> a vyčkejte na obrazovku „BT PAIRING“ pro připojení nového zařízení Bluetooth.</p>
<p><b>8</b></p>	 <p><b>Přehrát/ Pozastavit</b></p>	<p>Stisknutím tlačítka můžete rovněž přehrávat nebo pozastavit hudbu.</p>

<p><b>9</b></p>	 <p>Nahoru/Dolů/ Vlevo/Vpravo</p>	<p><b>Stisknutím uvedených míst zvolte možnost Nahoru/Dolů/ Vlevo/Vpravo.</b></p> <p>Pomocí možností Nahoru/Dolů/Vlevo/Vpravo na tomto tlačítku můžete vybírat a nastavovat funkce.</p> <ul style="list-style-type: none"> <li>• <b>Opakování</b> Chcete-li použít funkci opakování v režimu „<b>USB</b>“, stiskněte tlačítko <b>Nahoru</b>.</li> <li>• <b>Přeskočení skladby</b> Stisknutím tlačítka <b>Vpravo</b> vyberete další hudební soubor. Stisknutím tlačítka <b>Vlevo</b> vyberete předchozí hudební soubor.</li> <li>• <b>ID SET</b> Podržením stisknutého tlačítka <b>Nahoru</b> po dobu 5 sekund dokončíte <b>ID SET</b> (při připojování bezdrátového subwooferu nebo bezdrátových zadních reproduktorů).</li> </ul>
<p><b>10</b></p>	 <p>Info</p>	<p>Po stisknutí se zobrazí informace o jednotlivých režimech. (Viz strana 7.)</p>
<p><b>11</b></p>	 <p>SOUND MODE</p>	<p>Stisknutím tlačítka můžete vybrat požadovaný zvukový režim. <b>SURROUND SOUND → GAME PRO → ADAPTIVE SOUND → STANDARD</b></p> <ul style="list-style-type: none"> <li>– <b>SURROUND SOUND</b> Poskytuje širší zvukové pole, než je běžné.</li> <li>– <b>GAME PRO</b> Poskytuje stereoskopický zvuk, abyste se ještě víc ponořili do hry.</li> <li>– <b>ADAPTIVE SOUND</b> Analyzuje obsah v reálném čase a automaticky poskytuje optimální zvukové pole na základně charakteristiky obsahu.</li> <li>– <b>STANDARD</b> Poskytuje výstup původního zvuku.</li> <li>• <b>DRC (Dynamic Range Control)</b> Umožňuje použít řízení dynamického rozsahu Dolby Digital. Když je Soundbar vypnutý, stiskněte a podržte tlačítko <b>SOUND MODE</b> na déle než 5 sekund. Tím zapnete nebo vypnete funkci DRC (Řízení dynamického rozsahu). Když je zapnutá funkce DRC, sníží se hlasitost hlasitého zvuku. (Zvuk může být zkreslený.)</li> <li>• <b>Bluetooth Power</b> Tato funkce umožňuje automaticky zapnout Soundbar po přijetí žádosti o připojení z dříve připojeného televizoru nebo zařízení Bluetooth. Tato funkce je ve výchozím nastavení zapnutá. <ul style="list-style-type: none"> <li>– Chcete-li vypnout funkci Bluetooth Power, podržte stisknuté tlačítko <b>SOUND MODE</b> na déle než 5 sekund.</li> </ul> </li> </ul>

<p><b>12</b></p>	 <p>WOOFER</p> <p><b>HLASITOST WOOFER (HLOUBEK)</b></p>	 <p>Stisknutím tlačítka nahoru nebo dolů upravíte hlasitost wooferu (hloubek) na -12 nebo v rozmezí od -6 do +6. Chcete-li nastavit hlasitost wooferu (hloubek) na 0 (výchozí), stiskněte tlačítko.</p>
<p><b>13</b></p>	 <p><b>TONE CONTROL</b></p>	<p>Stisknutím tlačítka můžete nastavit úroveň výšek a basů.</p> <ul style="list-style-type: none"> <li>• Stisknutím tlačítka vyberte položku <b>TREBLE</b> nebo <b>BASS</b>, a potom upravte hlasitost v rozsahu -6 až +6 pomocí tlačítek <b>Nahoru/Dolů</b>.</li> </ul>

## Používání skrytých tlačítek (tlačítka s více funkcemi)

Skryté tlačítko		Referenční strana
Tlačítko dálkového ovladače	Funkce	
WOOFER (Nahoru)	Dálkovém ovladači televizoru Zapnuto/Vypnuto (pohotovostní režim)	Strana 14
Vlevo	Zapnutí/vypnutí automatického připojení televizoru (Připraveno pro BT)	Strana 24
Nahoru	ID SET	Strana 11
 (Ovládání zvuku)	7 pásmový EQ	Strana 10
SOUND MODE	DRC ON/OFF (pohotovostní režim)	Strana 11
	Bluetooth Power	Strana 11

## Výstupní specifikace pro různé režimy zvukových efektů

Efekt	Vstup	Výstup		
		Pouze se subwooferem	Se subwooferem a sadou bezdrátových zadních reproduktorů	
 <b>SOUND MODE</b>	SURROUND SOUND	2.0 kanály	3.1.2 kanály	5.1.2 kanály
		5.1 kanály	3.1.2 kanály	5.1.2 kanály
		Dolby Atmos®, DTS:X	3.1.2 kanály	5.1.2 kanály
	GAME PRO	2.0 kanály	3.1.2 kanály	5.1.2 kanály
		5.1 kanály	3.1.2 kanály	5.1.2 kanály
		Dolby Atmos®, DTS:X	3.1.2 kanály	5.1.2 kanály
	ADAPTIVE SOUND	2.0 kanály	3.1.2 kanály	5.1.2 kanály
		5.1 kanály	3.1.2 kanály	5.1.2 kanály
		Dolby Atmos®, DTS:X	3.1.2 kanály	5.1.2 kanály
	STANDARD	2.0 kanály	2.1 kanály	2.1 kanály
		5.1 kanály	3.1 kanály	5.1 kanály
		Dolby Atmos®, DTS:X	3.1.2 kanály	5.1.2 kanály

- Sadu bezdrátových zadních reproduktorů Samsung lze zakoupit samostatně. Chcete-li si sadu pořídit, obraťte se na prodejce, u kterého jste zakoupili Soundbar.
- Je-li vstupní zdroj ve formátu Dolby Atmos®, DTS:X, nastavení pouze se subwooferem poskytne 3.1.2kanálový zvuk, zatímco nastavení se sadou bezdrátových zadních reproduktorů poskytne 5.1.2kanálový zvuk.
- Zadní reproduktory nebudou při použití režimu **STANDARD** poskytovat dvoukanálový zvukový výstup. Aby zadní reproduktory hrály, je nutné změnit režim efektů na **SURROUND SOUND**.

# Nastavení hlasitosti zařízení Soundbar pomocí dálkového ovladače televizoru







Hlasitost zařízení Soundbar se nastavuje dálkovým ovladačem televizoru.

- Tuto funkci lze použít pouze s IČ dálkovými ovladači. Dálkové ovladače Bluetooth (dálkové ovladače, které vyžadují párování) nejsou podporovány.
- Chcete-li používat tuto funkci, nastavte reproduktor televizoru na **Ext. reproduktor**.
- Výrobci podporující tuto funkci:  
Samsung, VIZIO, LG, Sony, Sharp, PHILIPS, PANASONIC, TOSHIBA, Hisense, RCA

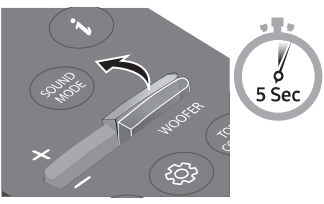
1. Vypněte zařízení Soundbar.

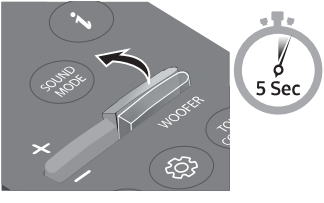
2. Na 5 s podržte tlačítko **WOOFER**.

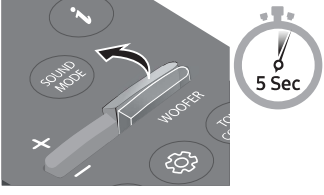
Každé podržení tlačítka **WOOFER** na 5 s vede ke změně režimu v uvedeném pořadí: „**OFF-TV REMOTE**“ (Výchozí režim), „**SAMSUNG-TV REMOTE**“, „**ALL-TV REMOTE**“.

Tlačítko dálkového ovladače	Displej	Stav
	(Výchozí režim) 	Vypněte dálkový ovladač televizoru.
		Zapněte IČ dálkový ovladač televizoru Samsung.
		Zapněte IČ dálkový ovladač televizoru cizího výrobce.

# 04 PŘIPOJENÍ ZAŘÍZENÍ SOUNDBAR

## Připojení napájení

V pořadí zřejmém z následujícího obrázku postupně zapojte subwoofer a Soundbar do elektrické zásuvky:

- Další informace týkající se napájení a spotřeby energie naleznete na štítku na produktu.  
(Štítek: Spodní strana hlavní jednotky Soundbar)
1. Připojte napájecí kabel k subwooferu.
  2. Připojte napájecí kabel k síťovému adaptéru. Síťový adaptér (s napájecím kabelem) připojte k zařízení Soundbar.
  3. Zapojte zařízení Soundbar a subwoofer do napájení.
    - Nejprve připojte napájení k subwooferu. Subwoofer se automaticky připojí po zapnutí zařízení Soundbar.

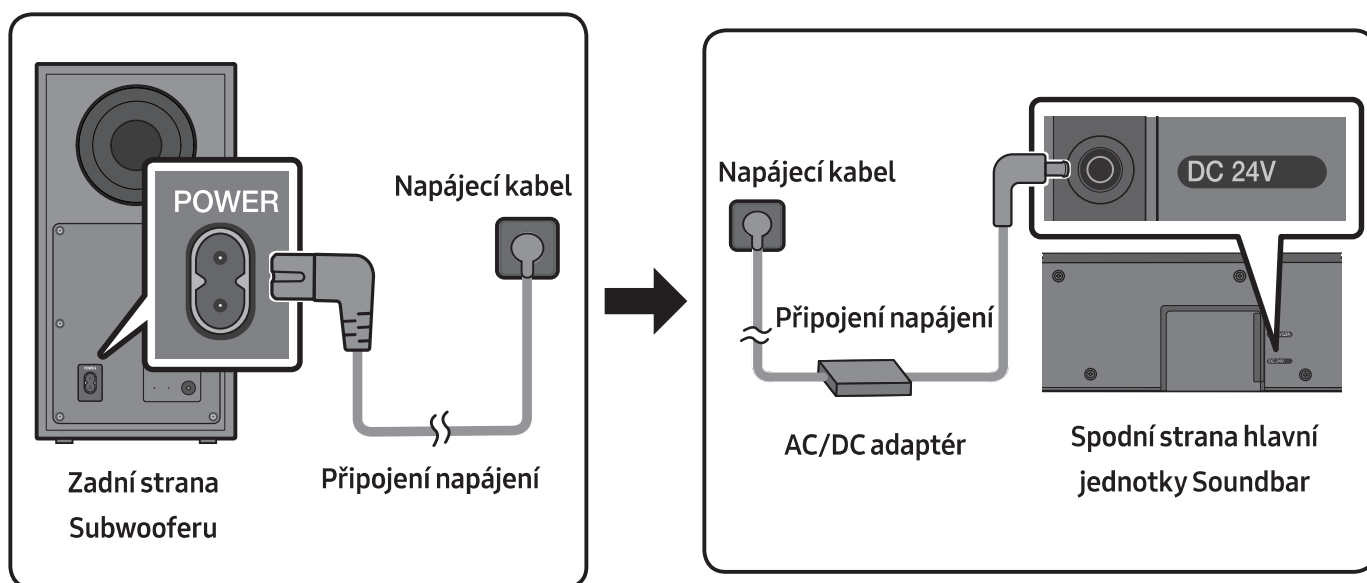

- Zajistěte, aby byl AC/DC adaptér umístěn na stole nebo na podlaze. Pokud AC/DC adaptér umístíte tak, že visí a vstup kabelu AC směřuje nahoru, může do adaptéru vniknout voda nebo jiné cizí látky a způsobit jeho závadu.
- Pokud odpojíte a znovu připojíte napájecí kabel a produkt je zapnutý, zařízení Soundbar se automaticky zapne.

## Ruční připojení subwooferu při selhání automatického připojení

Před provedením níže uvedeného postupu ručního připojení:

- Zkontrolujte, zda jsou správně připojeny napájecí kabely zařízení Soundbar a subwooferu.
- Zkontrolujte, zda je zařízení Soundbar zapnuto.

1. Stiskněte a alespoň na 5 sekund podržte tlačítko **ID SET** na zadní straně subwooferu.
  - Červená kontrolka na zadní straně subwooferu zhasne a začne blikat modrá kontrolka.

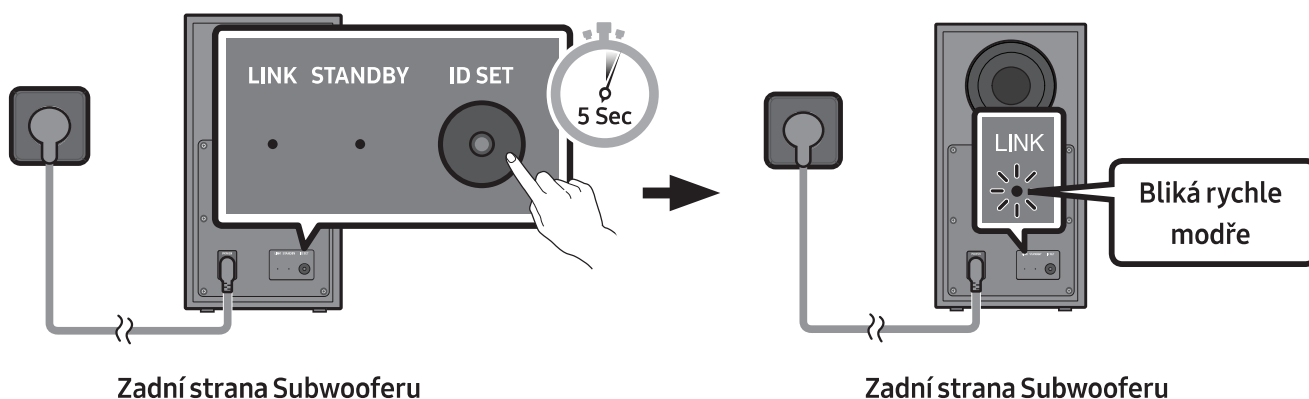

2. Podržte minimálně 5 sekund stisknuté tlačítko **Nahoru** na dálkovém ovladači.
  - Na displeji Soundbaru se krátce zobrazí zpráva **ID SET**, která poté zmizí.
  - Po dokončení **ID SET** se Soundbar automaticky zapne.

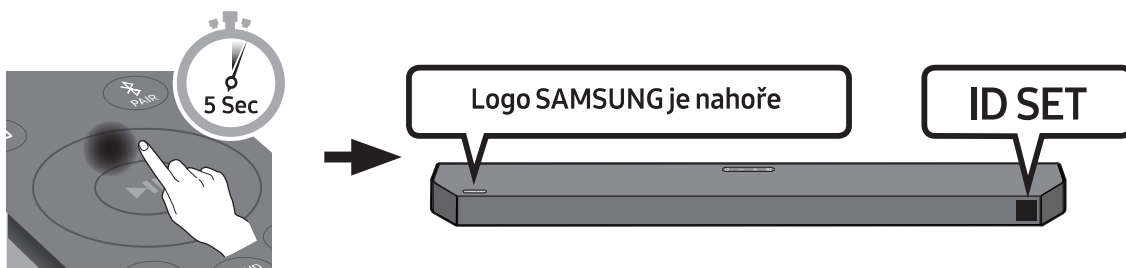

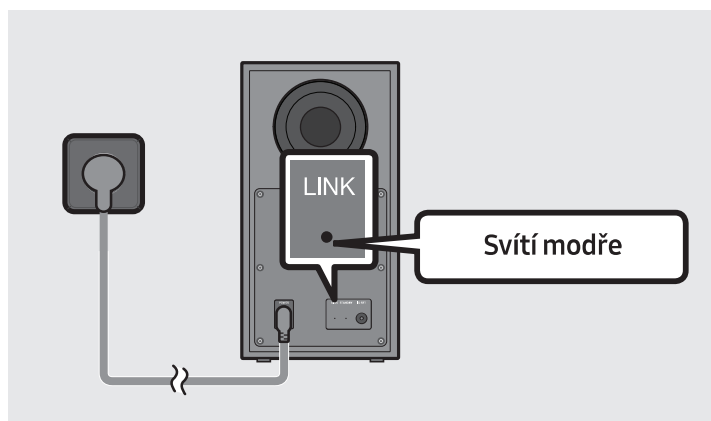

3. Zkontrolujte, zda kontrolka LINK LED svítí nepřerušovaně modře (připojení je dokončeno).

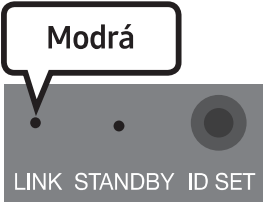

Jakmile je vytvořeno připojení mezi Soundbarem a bezdrátovým subwooferem, přestane kontrolka LINK LED blikat a bude svítit nepřerušovaně modře.

## Kontrolky LED na zadní straně subwooferu

LED	Stav	Popis	Řešení
 <p>Modrá</p> <p>LINK STANDBY ID SET</p>	Svítí	Úspěšně připojeno (normální provoz)	-
	Bliká	Obnovení připojení	Zkontrolujte, zda je k hlavní jednotce Soundbaru správně zapojen napájecí kabel, nebo přibližně 5 minut vyčkejte. Pokud kontrolka stále bliká, zkuste připojit subwoofer ručně. Pokyny naleznete na straně 16.
 <p>Červená</p> <p>LINK STANDBY ID SET</p>	Svítí	Pohotovostní režim (s vypnutou hlavní jednotkou Soundbar)	Zkontrolujte, zda je k hlavní jednotce Soundbar správně zapojen napájecí kabel.
		Připojení se nezdařilo	Připojte se znovu. Pokyny k ručnímu připojení najdete na straně 16.
 <p>Červená a modrá</p> <p>LINK STANDBY ID SET</p>	Bliká	Závada	Kontaktujte servisní středisko společnosti Samsung (kontaktní údaje najdete v této příručce).

### POZNÁMKY

- Napájecí kabel produktu ani televizor nezapojte do zásuvky, dokud nejsou propojeny všechny součásti.
- Před přesunem či instalací produktu se ujistěte, že je vypnuto napájení a že je odpojen napájecí kabel.
- Při vypnutí jednotky přejde subwoofer do pohotovostního režimu a dioda LED dioda STANDBY režimu na zadní straně nejprve několikrát modře zabliká a potom začne svítit červeně.
- Pokud v blízkosti zařízení Soundbar používáte zařízení se stejnou frekvencí jako zařízení Soundbar, může vlivem interferencí docházet k rušení zvuku.
- Maximální přenosová vzdálenost bezdrátového signálu hlavní jednotky je přibližně 10 metrů, ale může se lišit v závislosti na prostředí. V případě, že mezi hlavní jednotkou a subwooferem stojí železobetonová nebo kovová stěna, nemusí systém fungovat vůbec, protože bezdrátový signál neprochází kovem.



## **VÝSTRAHA**

- Antény přijímající bezdrátový signál jsou zabudovány do bezdrátového subwooferu. Zabraňte styku jednotek s vodou a vlhkostí.
- V zájmu zajištění optimálních podmínek pro poslech se postarejte, aby se v okolí bezdrátového subwooferu a modulu bezdrátového přijímače (prodává se samostatně) nenacházely žádné překážky.

## **Připojení sady bezdrátových zadních reproduktorů Samsung k zařízení Soundbar**

Připojte k zařízení Soundbar sadu bezdrátových zadních reproduktorů Samsung (SWA-9100S nebo SWA-9200S, prodává se samostatně) a dosáhněte skutečného prostorového zvuku bez nutnosti použití kabelů.

Podrobné informace týkající se připojení najdete v návodu pro Sadu bezdrátových zadních reproduktorů Samsung.

# 05 POUŽÍVÁNÍ KABELOVÉHO PŘIPOJENÍ K TELEVIZORU

## Metoda 1. Připojení pomocí HDMI

### Připojení televizoru, který podporuje HDMI ARC/eARC (Audio Return Channel/Enhanced Audio Return Channel)

#### ⚠ VÝSTRAHA

- Pokud je zapojený kabel HDMI i optický kabel, nejdříve je přijat signál z kabelu HDMI.
- Chcete-li připojit kabel HDMI mezi televizor a zařízení Soundbar, nezapomeňte zapojit koncovky s označením ARC nebo eARC. Jinak může dojít k poruše zvukového výstupu televizoru.
- Doporučujeme použít kabel **High-Speed HDMI Cable with Ethernet**.
- Když připojujete televizor, který podporuje funkci eARC, na displeji se zobrazí text „TV eARC“ a zazní zvuk.
- Dolby Atmos® je funkcí ARC/eARC podporován.
- Televizní port může být označen v závislosti na televizoru jako eARC.

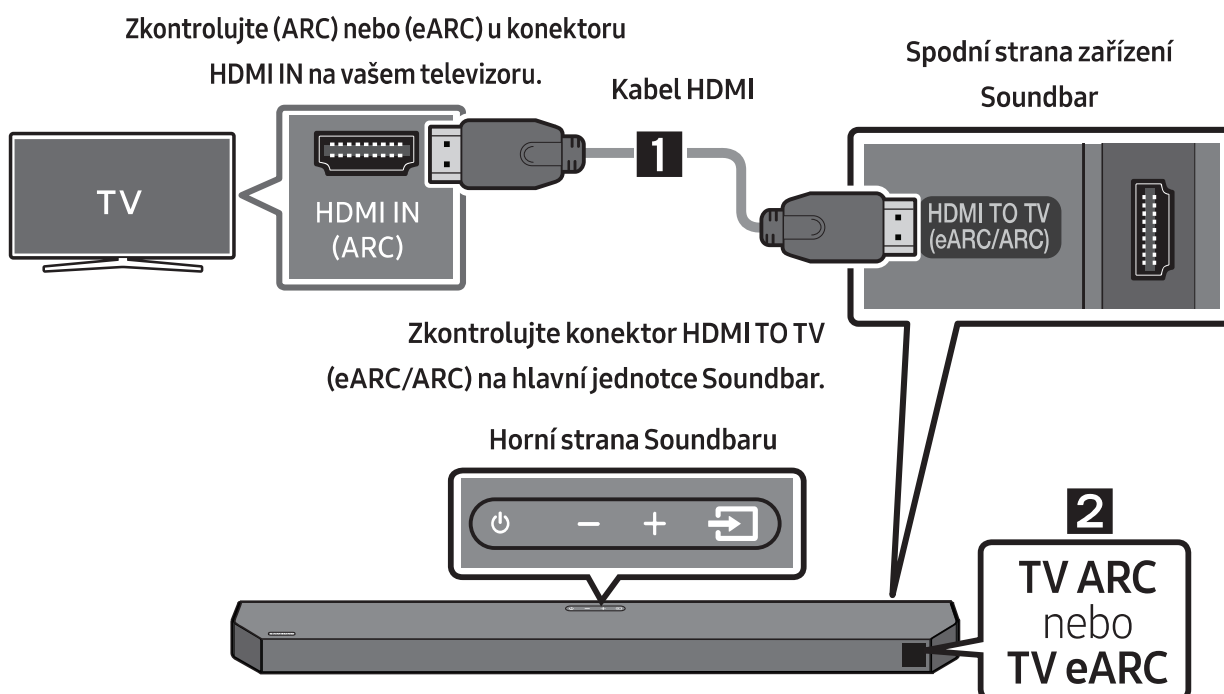

1. Zapněte zařízení Soundbar a televizor a podle obrázku připojte kabel HDMI.
2. Na displeji hlavní jednotky Soundbar se zobrazí „TV ARC“ nebo „TV eARC“ a zařízení Soundbar začne přehrávat zvuk z televizoru.
  - Je-li v televizoru zapnuta funkce eARC, zobrazí se „TV eARC“.

- Chcete-li použít připojení pomocí eARC, musí být funkce eARC zapnutá v menu televizoru. Podrobnosti týkající se nastavení najdete v návodu k použití televizoru. (např. Samsung TV : Domů (🏠) → Menu → Nastavení (⚙️) → Všechna nastavení (⚙️) → Zvuk → Nastavení pro pokročilé → Režim HDMI-eARC (Autom.))
- Pokud není slyšet zvuk televizoru, přepněte stisknutím tlačítka  (**Zdroj**) na dálkovém ovladači nebo na horní straně Soundbaru do režimu „**D.IN**“. Na obrazovce se postupně objeví „**D.IN**“ a „**TV ARC**“ nebo „**TV eARC**“ a zařízení Soundbar začne přehrávat zvuk z televizoru.
- Pokud se na displeji hlavní jednotky Soundbaru nezobrazí „**TV ARC**“ nebo „**TV eARC**“, zkontrolujte, zda je kabel HDMI zapojen do správného konektoru.
- Pomocí tlačítek hlasitosti na dálkovém ovladači televizoru můžete měnit úroveň hlasitosti zařízení Soundbar.

## POZNÁMKY

- Pokud k zařízení Soundbar připojíte kabelem HDMI televizor, který podporuje HDMI ARC/eARC (Audio Return Channel/Enhanced Audio Return Channel), můžete přenášet digitální obraz a zvuk bez připojení samostatného optického kabelu.
- Doporučujeme použít pokud možno kabel HDMI bez jádra. Pokud používáte kabel HDMI s jádrem, použijte kabel s průměrem menším než 14 mm.
- Tato funkce není k dispozici, pokud kabel HDMI nepodporuje funkci ARC nebo eARC.
- Šířka pásma funkcí ARC a eARC se liší. eARC představuje zdokonalenou verzi zpětného zvukového kanálu, která má výrazně větší šířku pásma než ARC. Větší šířka pásma zvyšuje množství přenesených dat. Takže pomocí kanálu eARC si můžete vychutnat zvuk prostřednictvím formátů jako je Dolby Atmos® a DTS:X.
- Pokud jsou vysílány signály Dolby Digital a „formát výstupu digitálního zvuku“ je na vašem televizoru nastaven na PCM, doporučujeme změnit toto nastavení na Dolby Digital. Změnou tohoto nastavení dosáhnete lepší kvality zvuku. (Nabídka televizoru může v závislosti na výrobci obsahovat jiná označení pro Dolby Digital a PCM.)

## Metoda 2. Připojení pomocí optického kabelu

### Kontrolní opatření před připojením

- Pokud je zapojený kabel HDMI i optický kabel, nejdříve je přijat signál z kabelu HDMI.
- Pokud použijete optický kabel a koncovky jsou zakryté, nezapomeňte kryty sejmout.

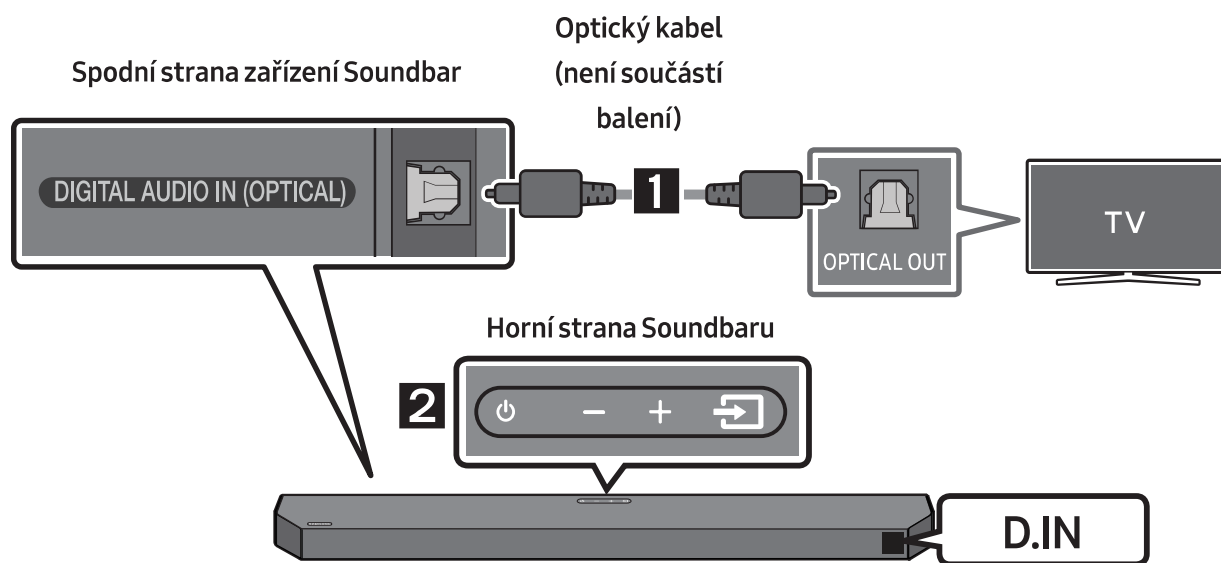

1. Pomocí digitálního optického kabelu (není součástí balení) propojte konektor **DIGITAL AUDIO IN (OPTICAL)** na zařízení Soundbar s konektorem OPTICAL OUT na televizoru.
2. Na horním panelu nebo na dálkovém ovladači stiskněte tlačítko  (**Zdroj**) a vyberte režim „**D.IN**“.
3. Zvuk televizoru vychází ze zařízení Soundbar.

## Používání funkce Q-Symphony

Při používání funkce Q-Symphony se Soundbar synchronizuje s televizorem Samsung za účelem zvukového výstupu prostřednictvím dvou zařízení a vytvoření optimálního prostorového efektu. Pokud je Soundbar připojen, zobrazí se v menu televizoru **Zvukový výstup** položka „**TV+Soundbar**“. Vyberte příslušnou nabídku.

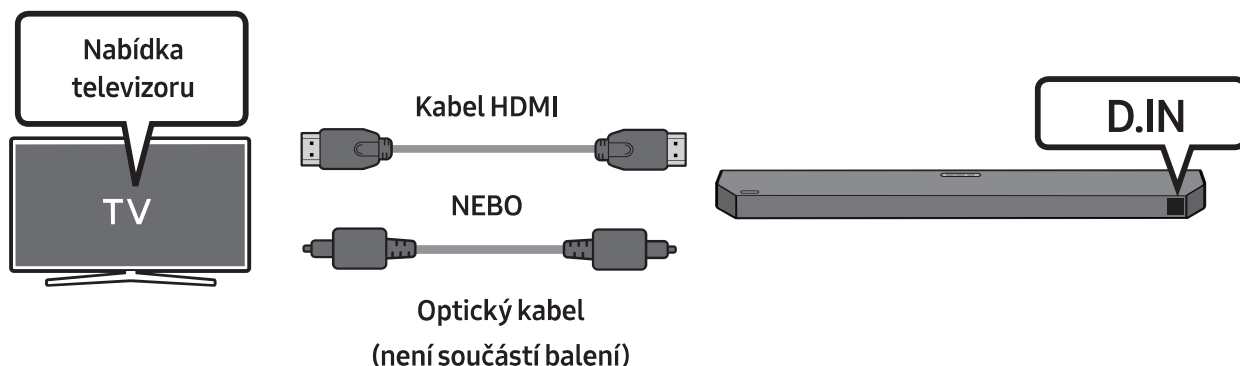

- Příklad nabídky televizoru: **TV + [AV] Soundbar Název řady (HDMI)**

### POZNÁMKY

- Funguje na základě kodeku podporovaného televizorem.
- Tato funkce je podporována jen tehdy, pokud je připojen kabel HDMI nebo optický kabel (není součástí balení).
- Zobrazená zpráva se může v závislosti na modelu televizoru lišit.
- Tato funkce je k dispozici v některých televizorech Samsung a některých modelech zařízení Soundbar.

# 06 POUŽÍVÁNÍ BEZDRÁTOVÉHO PŘIPOJENÍ K TELEVIZORU

## Připojení přes Bluetooth

Pokud k zařízení Soundbar připojíte přes Bluetooth televizor, můžete poslouchat stereofonní zvuk bez zbytečně překážejících kabelů.

- Současně lze připojit pouze jeden televizor.

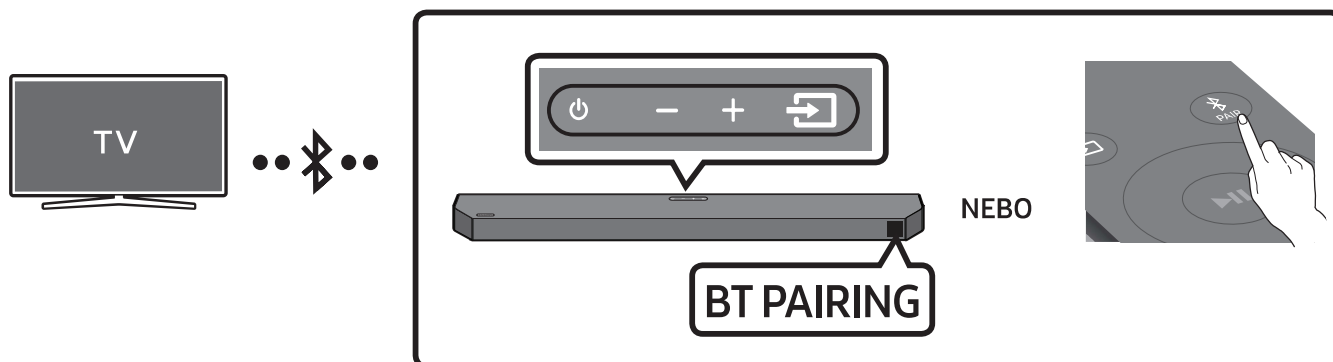

### První připojení

1. Stisknutím tlačítka **PAIR** na dálkovém ovladači přejděte do režimu „**BT PAIRING**“.  
(NEBO) a. Stiskněte tlačítko **(Zdroj)** na horním panelu a poté vyberte „**BT**“.  
„**BT**“ se za několik sekund změní na „**BT PAIRING**“ nebo se změní na „**BT READY**“, pokud je k dispozici záznam připojení.  
b. Jakmile se objeví „**BT READY**“, podržte 5 sekund stisknuté tlačítko **(Zdroj)** na horním panelu Soundbaru, dokud se nezobrazí „**BT PAIRING**“.
2. Na televizoru zvolte režim Bluetooth (další informace najdete v příručce k televizoru).
3. Na obrazovce televizoru vyberte ze seznamu možnost „**[AV] Samsung Soundbar Q6B-Series**“.  
V seznamu zařízení Bluetooth na obrazovce televizoru je dostupné zařízení Soundbar označeno zprávou „**Need Pairing**“ nebo „**Paired**“. Chcete-li zařízení Soundbar připojit, vyberte tuto zprávu a vytvořte připojení.
  - Po připojení televizoru se na předním displeji zařízení Soundbar zobrazí **[Název televizoru] → „BT“**.
4. Nyní uslyšíte ze zařízení Soundbar zvuk televizoru.
  - Po prvním připojení Soundbaru k vašemu televizoru použijte k dalšímu připojení režim „**BT READY**“.

### Pokud se připojení zařízení nezdaří



- Pokud se v seznamu objeví dříve připojené zařízení Soundbar (např. „**[AV] Samsung Soundbar Q6B-Series**“), odstraňte je.
- Poté opakujte kroky 1 až 3.

## Odpojení zařízení Soundbar od televizoru

Na horním panelu nebo na dálkovém ovladači stiskněte tlačítko  (**Zdroj**) a vyberte jiný režim než „BT“.

- Vzhledem k tomu, že televizor musí přijmout od zařízení Soundbar odezvu, bude odpojení chvíli trvat (požadovaný čas se může lišit v závislosti na modelu televizoru).
- Chcete-li zrušit automatické připojení přes Bluetooth mezi Soundbarem a televizorem, stiskněte na dálkovém ovladači na 5 sekund tlačítko **Vlevo**, když je Soundbar ve stavu „BT READY“. (Přepnutí mezi Zapnuto → Vypnuto)

## Jaký je rozdíl mezi BT READY a BT PAIRING?

- **BT READY** : V tomto režimu můžete znovu připojit televizor nebo mobilní zařízení, které jste připojili dříve.
- **BT PAIRING** : V tomto režimu můžete k Soundbaru připojit nové zařízení. (Na dálkovém ovladači stiskněte tlačítko  **PAIR** nebo alespoň 5 sekund podržte stisknuté tlačítko  (**Zdroj**) na horním panelu Soundbaru, který je v režimu „BT“.)

## Poznámky k připojení Bluetooth

- Vyhleďte nové zařízení v okruhu 1 m, ke kterému se chcete připojit přes Bluetooth.
- Budete-li při připojování zařízení Bluetooth vyzváni k zadání PIN kódu, zadejte <0000>.
- Pokud bude v režimu připojení přes Bluetooth vzdálenost mezi zařízením Soundbar a zařízením Bluetooth větší než 10 metrů, dojde ke ztrátě připojení.
- Zařízení Soundbar se po 18 minutách ve stavu Ready automaticky vypne.
- Vyhledávání nebo připojení přes Bluetooth nemusí u zařízení Soundbar fungovat v těchto případech:
  - V okolí zařízení Soundbar je silné elektrické pole.
  - Pokud je se zařízením Soundbar spárováno více zařízení Bluetooth současně.
  - Zařízení Bluetooth je vypnuto, není na svém místě nebo má poruchu.
- Elektronická zařízení mohou působit vysokofrekvenční rušení. Zařízení, která generují elektromagnetické vlnění (např. součásti mikrovlnných a bezdrátových sítí), musí být mimo dosah hlavní jednotky Soundbar.

# 07 PŘIPOJENÍ EXTERNÍHO ZAŘÍZENÍ

## Metoda 1. Připojení pomocí kabelu HDMI (pomocí kterého lze dekódovat a přehrávat Dolby Atmos®)

### Kontrolní opatření před připojením

- Pokud možnosti výstupu zvuku zahrnují možnost sekundárního zvuku, ujistěte se, že je tato možnost vypnutá.
- Ujistěte se, že obsah podporuje technologii Dolby Atmos®.
- Televizní port může být označen v závislosti na televizoru jako eARC.

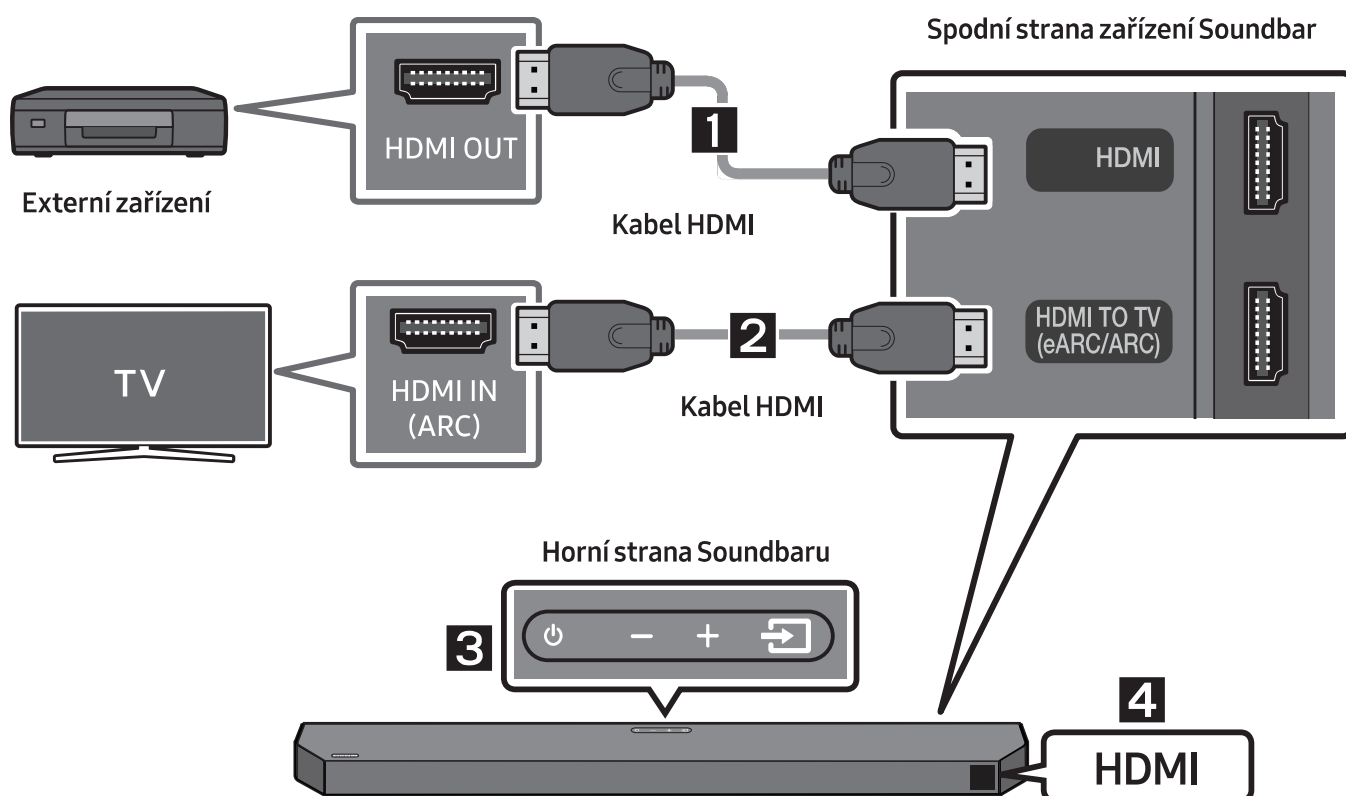

1. Pomocí kabelu HDMI propojte port **HDMI** na spodní straně zařízení Soundbar s portem HDMI OUT na digitálním zařízení.
2. Pomocí kabelu HDMI propojte port **HDMI TO TV (eARC/ARC)** na spodní straně zařízení Soundbar s portem HDMI IN (ARC) na televizoru.
3. Na horním panelu nebo na dálkovém ovladači stiskněte tlačítko **(Zdroj)** a vyberte režim „HDMI“.
4. Na displeji zařízení Soundbar se zobrazí Režim „HDMI“ a zařízení začne přehrávat zvuk.



## POZNÁMKY

- **Pokud používáte technologii Dolby Atmos®:** Je-li vstupní zdroj ve formátu Dolby Atmos®, výstupem bude 3.1.2kanálový zvuk.
- Po aktivaci technologie Dolby Atmos® se na předním displeji zobrazí „**DOLBY ATMOS**“.
- **Konfigurace technologie Dolby Atmos® na přehrávači BD a dalších zařízeních.**  
V nabídce nastavení přehrávače BD nebo jiného zařízení otevřete možnosti zvukového výstupu a zkontrolujte, zda je pro Bitstream vybrána možnost „Žádné kódování“. U přehrávače BD Samsung přejděte do nabídky Domů → Zvuk → Digitální výstup a vyberte možnost Bitstream (nezpracovaný).
- HDMI Pass-Through znamená, že Soundbar přehrává zvuk ze zdroje prostřednictvím vlastních reproduktorů a posílá neupravený obrazový signál do televizoru prostřednictvím druhého kabelu HDMI.

## Specifikace podporovaných signálů UHD (3840 x 2160p)

Frekvence snímků (fps; snímky/s)	Barevná hloubka	RGB 4:4:4	YCbCr 4:4:4	YCbCr 4:2:2	YCbCr 4:2:0
< 60	8 bitů	0	0	0	0
	10 bitů	-	-	0	0
	12 bitů	-	-	0	0
120	8 bitů	-	-	-	-
	10 bitů	-	-	-	-

- Specifikace podporovaných signálů se může lišit v závislosti na připojeném externím zařízení nebo podmínkách použití.

## Metoda 2. Připojení pomocí optického kabelu

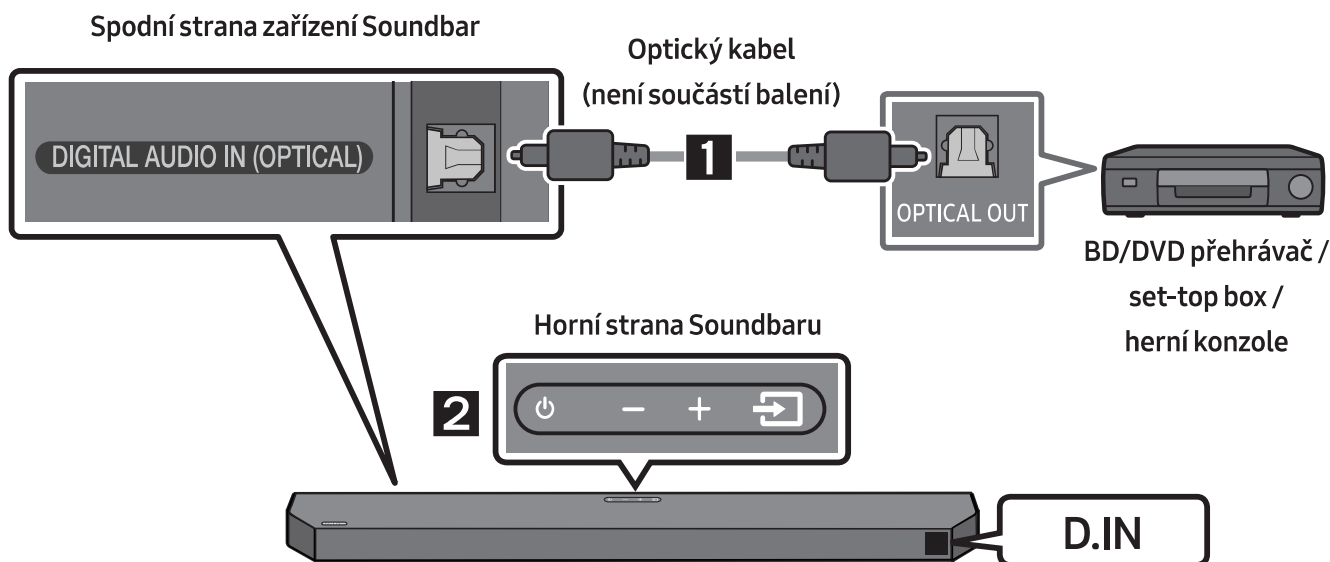

1. Pomocí optického kabelu (není součástí balení) propojte port **DIGITAL AUDIO IN (OPTICAL)** na zařízení Soundbar a port **OPTICAL OUT** na externím zařízení.
2. Na horním panelu nebo na dálkovém ovladači vyberte stisknutím tlačítka  (**Zdroj**) režim „**D.IN**“.
3. Zvuk externího zařízení vychází ze zařízení Soundbar.

# 08 PŘIPOJENÍ JEDNOTKY USB

Prostřednictvím zařízení Soundbar můžete přehrávat hudební soubory uložené na jednotce USB.

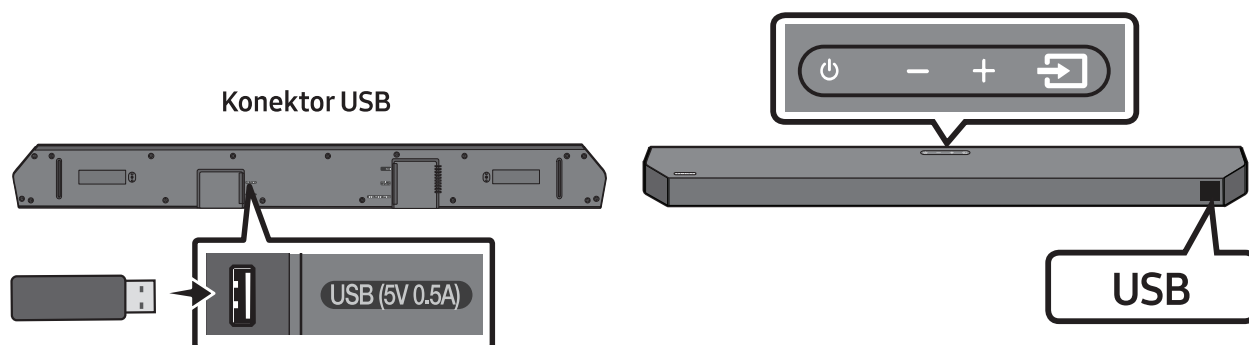

1. Jednotku USB připojte do portu USB na spodní straně produktu.
2. Na horním panelu nebo na dálkovém ovladači stiskněte tlačítko  (**Zdroj**) a vyberte režim „**USB**“.
3. Na displeji se zobrazí „**USB**“.
4. Nyní můžete přehrávat hudební soubory uložené na jednotce USB prostřednictvím zařízení Soundbar.
  - Soundbar se automaticky vypne (Auto Power Down), když po dobu delší než 18 minut nepřijme žádný zvukový signál z jednotky USB, nebo nebude jednotka USB připojená.

## Kompatibilní formáty

Přípona	Kodek	Vzorkovací frekvence	Datový tok
*.mp3	MPEG1 Layer2	32 kHz ~ 48 kHz	32–320 kb/s
	MPEG1 Layer3	32 kHz ~ 48 kHz	32–320 kb/s
	MPEG2 Layer3	16 kHz ~ 24 kHz	8–160 kb/s
	MPEG2.5 Layer3	8 kHz ~ 12 kHz	8–160 kb/s
*.wma	WMA7/8/9 (pouze Audio)	32 kHz ~ 48 kHz	32–320 kb/s
*.ogg	Vorbis	32 kHz ~ 48 kHz	45–500 kb/s
*.aac *.m4a *.mp4	AAC-LC (MPEG2/MPEG4 pouze Audio)	32 kHz ~ 48 kHz	32–320 kb/s
*.wav	LPCM	32 kHz ~ 192 kHz	1024–9216 kb/s
*.flac	FLAC	32 kHz ~ 192 kHz	162–8100 kb/s
*.aiff	AIFF	32 kHz ~ 192 kHz	1024–9216 kb/s

- Je-li na jednotce USB uloženo příliš mnoho složek (asi 200) a souborů (asi 2000), může zařízení Soundbar chvíli trvat, než soubory otevře a přehraje.
- Podporovaný systém souborů jednotky USB: FAT16, FAT32, NTFS

# 09 PŘIPOJENÍ MOBILNÍHO ZAŘÍZENÍ

## Připojení přes Bluetooth

Pokud k zařízení Soundbar připojíte přes Bluetooth mobilní zařízení, můžete poslouchat stereofonní zvuk bez zbytečně překážejících kabelů.

- Pokud se připojíte ke spárovanému zařízení Bluetooth a zařízení Soundbar je vypnuté, zařízení Soundbar se automaticky zapne.
- Připojení je omezeno na jeden televizor nebo dvě zařízení Bluetooth současně.

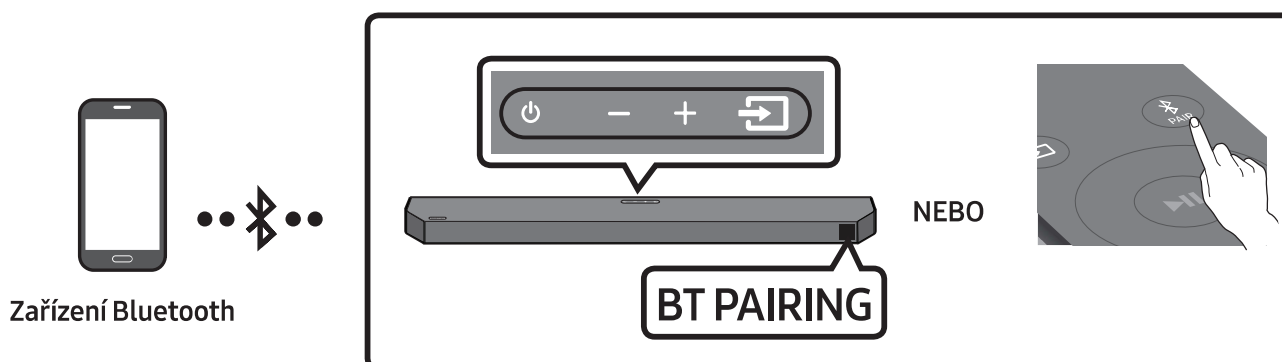

### První připojení

- Při připojování k novému zařízení Bluetooth zkontrolujte, že je zařízení v dosahu 1 m.

1. Stisknutím tlačítka **PAIR** na dálkovém ovladači přejděte do režimu „**BT PAIRING**“.

**(NEBO)** a. Stiskněte tlačítko **(Zdroj)** na horním panelu a poté vyberte „**BT**“.  
„**BT**“ se za několik sekund změní na „**BT PAIRING**“ nebo se změní na „**BT READY**“, pokud je k dispozici záznam připojení.

b. Jakmile se objeví „**BT READY**“, podržte 5 sekund stisknuté tlačítko **(Zdroj)** na horním panelu Soundbaru, dokud se nezobrazí „**BT PAIRING**“.

2. Vyberte ze seznamu možnost „**[AV] Samsung Soundbar Q6B-Series**“.

- Jakmile se zařízení Soundbar připojí k mobilnímu zařízení, zobrazí se na předním displeji **[Název mobilního zařízení] → „BT“**.



3. Nyní můžete prostřednictvím zařízení Soundbar přehrávat hudební soubory ze zařízení připojeného přes Bluetooth.

- Po prvním připojení Soundbaru k vašemu mobilnímu zařízení použijte k dalšímu připojení režim „**BT READY**“.

## Pokud se připojení zařízení nezdaří

- Pokud je na seznamu reproduktorů mobilního zařízení uvedeno stávající zařízení Soundbar (např. „[AV] Samsung Soundbar Q6B-Series“), odstraňte jej.
- Poté opakujte kroky 1 a 2.

## **Jaký je rozdíl mezi BT READY a BT PAIRING?**

- **BT READY** : V tomto režimu můžete znovu připojit televizor nebo mobilní zařízení, které jste připojili dříve.
- **BT PAIRING** : V tomto režimu můžete k Soundbaru připojit nové zařízení. (Na dálkovém ovladači stiskněte tlačítko  PAIR nebo alespoň 5 sekund podržte stisknuté tlačítko  (Zdroj) na horním panelu Soundbaru, který je v režimu „BT“.)

## Poznámky k připojení Bluetooth

- Vyhledejte nové zařízení v okruhu 1 m, ke kterému se chcete připojit přes Bluetooth.
- Budete-li při připojování zařízení Bluetooth vyzváni k zadání PIN kódu, zadejte <0000>.
- Pokud bude v režimu připojení přes Bluetooth vzdálenost mezi zařízením Soundbar a zařízením Bluetooth větší než 10 metrů, dojde ke ztrátě připojení.
- Zařízení Soundbar se po 18 minutách ve stavu Ready automaticky vypne.
- Vyhledávání nebo připojení přes Bluetooth nemusí u zařízení Soundbar fungovat v těchto případech:
  - V okolí zařízení Soundbar je silné elektrické pole.
  - Se zařízením Soundbar je současně spárováno několik zařízení Bluetooth.
  - Zařízení Bluetooth je vypnuto, není na svém místě nebo má poruchu.
- Elektronická zařízení mohou působit vysokofrekvenční rušení. Zařízení, která generují elektromagnetické vlnění (např. součásti mikrovlnných a bezdrátových sítí), musí být mimo dosah hlavní jednotky Soundbar.
- Příklad Soundbar podporuje data SBC (44,1 kHz, 48 kHz).
- Připojujte pouze zařízení Bluetooth, která podporují funkci A2DP (AV).
- Zařízení s technologií Bluetooth, která podporují pouze funkci HF (hands-free), nelze připojit k přístroji Soundbar.
- Po spárování bezdrátového reproduktoru k zařízení Bluetooth vyberte mezi skenovanými zařízeními „[AV] Samsung Soundbar Q6B-Series“. Režim bezdrátového reproduktoru se změní automaticky na „BT“.
  - K dispozici, pouze pokud je přístroj Soundbar uveden v seznamu spárovaných zařízení na zařízení Bluetooth. (Zařízení Bluetooth a přístroj Soundbar musí být předtím již alespoň jednou spárovány.)
- Přístroj Soundbar se zobrazí v seznamu vyhledaných zařízení na zařízení Bluetooth, pouze pokud přístroj Soundbar zobrazuje zprávu „BT READY“.
- Při propojování zařízení Soundbar se zařízením Bluetooth dejte zařízení co nejbliž k sobě.
- Čím bude zařízení Soundbar od zařízení Bluetooth dále, tím horší bude kvalita zvuku. Připojení Bluetooth se může přerušit, pokud budou zařízení mimo efektivní dosah.
- Připojení Bluetooth nemusí v místech s horším příjmem fungovat správně.

- Ze zařízení Bluetooth může vycházet šum nebo nemusí fungovat správně, pokud nastanou tyto podmínky:
  - Pokud je tělo v kontaktu s vysílačem a přijímačem na zařízení Bluetooth nebo Soundbar.
  - V rozích nebo v místech, kde se vyskytují překážky, například stěna nebo příčka, a může zde docházet k elektrickým změnám.
  - Při vystavení rádiovému rušení jinými výrobky pracujícími ve stejných frekvenčních pásmech, jako jsou například lékařské přístroje, mikrovlnné trouby a bezdrátová zařízení LAN.
  - I překážky, jako jsou například dveře a stěny, mohou mít vliv na kvalitu zvuku, byť jsou zařízení v efektivním dosahu.
- Zařízení Soundbar nelze spárovat s dalšími zařízeními Bluetooth, pokud aktuálně využívá možnost Bluetooth.
- Toto bezdrátové zařízení může při provozu způsobit elektrické rušení.

### Zapnutí Bluetooth Power (SOUND MODE)

Pokud se dříve spárované Bluetooth zařízení pokouší spárovat se zařízením Soundbar, když je zapnutá funkce Zapnutí Bluetooth Power a zařízení Soundbar je vypnuté, zařízení Soundbar se automaticky zapne.

1. Zapněte Soundbar a na dálkovém ovladači podržte déle než 5 sekund stisknuté tlačítko **SOUND MODE**.
2. Na displeji zařízení Soundbar se zobrazí zpráva „**ON-BLUETOOTH POWER**“.

### Odpojení zařízení Bluetooth od zařízení Soundbar

Zařízení Bluetooth lze od přístroje Soundbar odpojit. Podrobnosti o tomto postupu naleznete v uživatelské příručce zařízení Bluetooth.

- Přístroj Soundbar se odpojí.
- Po odpojení zařízení Soundbar od zařízení Bluetooth se na čelním displeji zařízení Soundbar zobrazí „**BT DISCONNECTED**“.

### Odpojení jednotky Soundbar od zařízení Bluetooth

Na horním panelu nebo na dálkovém ovladači stiskněte tlačítko  (**Zdroj**) a vyberte jiný režim než „**BT**“.

- Vzhledem k tomu, že zařízení Bluetooth musí přijmout od zařízení Soundbar odezvu, bude odpojení chvíli trvat (doba potřebná k odpojení se může lišit v závislosti na zařízení Bluetooth).
- Po odpojení zařízení Soundbar od zařízení Bluetooth se na čelním displeji zařízení Soundbar zobrazí „**BT DISCONNECTED**“.

## Více připojení přes Bluetooth

Soundbar lze připojit ke 2 zařízením Bluetooth současně.

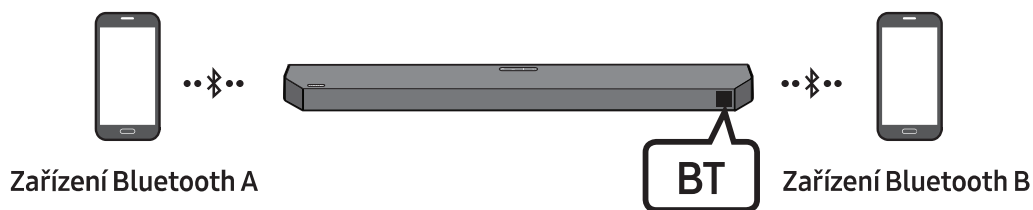

1. Připojte Soundbar k maximálně dvěma zařízením Bluetooth. (Pokyny naleznete na straně 28)
2. Jsou-li připojena dvě zařízení Bluetooth, můžete z jednoho z nich přehrávat hudbu.
3. Pokud začnete přehrávat hudbu ze zařízení Bluetooth „B“, když se přehrává hudba ze zařízení „A“, začne se přehrávat hudba za zařízení „B“ a automaticky se zastaví nebo pozastaví přehrávání v zařízení „A“.
4. Ve verzích před AVRCP V1.4 může být doba přepínání zařízení přehrávajících hudbu zpožděna.

### POZNÁMKY

- V některých zařízeních lze zařízení přepnout oznámením nebo upozorněním.
- Některá zařízení nepodporují vícenásobné připojení Bluetooth.
- Když se žádné zařízení nespáruje do 3 minut, režim „**BT PAIRING**“ se zastaví.
- Přepnutí zařízení může v některých aplikacích trvat přibližně 7 sekund.
- Pokud se pokusíte připojit třetí zařízení Bluetooth, zařízení A nebo B se odpojí. (Zařízení, které momentálně nehraje, bude odpojeno.)
- Lze připojit pouze jeden televizor Samsung TV nebo 2 zařízení Bluetooth současně.
- Soundbar bude odpojen od zařízení Bluetooth, jakmile obdrží požadavek na připojení z televizoru Samsung.

# Používání Tap Sound

Přiložte mobilní zařízení k zařízení Soundbar a přehrávejte přes něj zvuk z mobilního zařízení.

- Tato funkce nemusí být podporována u všech mobilních zařízení.
- Tato funkce je kompatibilní pouze s mobilními zařízeními Samsung se systémem Android 8.1 a novějším.

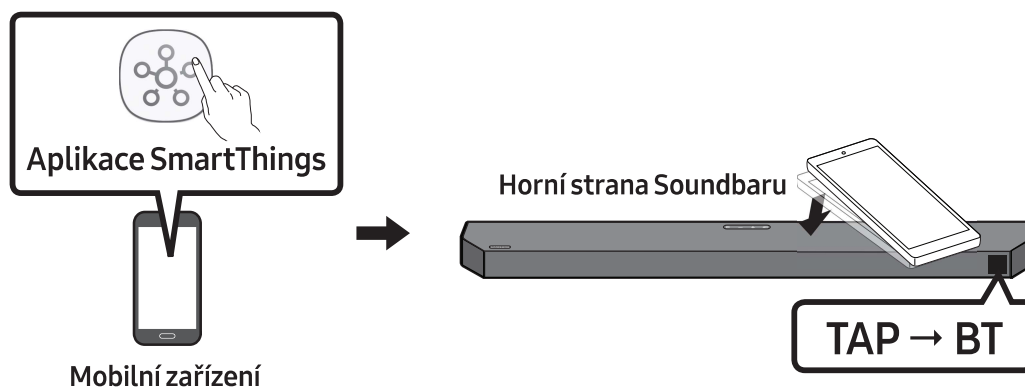

1. Zapněte na mobilním zařízení funkci **Tap Sound**.
  - Postup pro zapnutí této funkce naleznete dále v části „**Aktivace funkce Tap Sound**“.
2. Přiložte mobilní zařízení k zařízení Soundbar. Zobrazí se okno a v něm vyberte možnost „**Start**“. Mobilní zařízení se propojí se zařízením Soundbar prostřednictvím Bluetooth.
3. Přehrajte zvuk z mobilního zařízení zařízením Soundbar.
  - Tato funkce propojí mobilní zařízení se zařízením Soundbar technologií Bluetooth na základě zjištěných vibrací při kontaktu mobilního zařízení se zařízením Soundbar.
  - Mobilní zařízení nepřikládejte na ostré hrany zařízení Soundbar. Soundbar či mobilní zařízení by se mohly poškrábat či poničit.
  - Doporučujeme mít mobilní zařízení v obalu. Šetrně přiložte na širokou oblast v horní části zařízení Soundbar a nepoužívejte při tom nadměrnou sílu.
  - Používání této funkce vyžaduje aktualizaci aplikace **SmartThings** na nejnovější verzi. Podpora této funkce závisí na verzi aplikace.

## Aktivace funkce Tap Sound

Přes aplikaci **SmartThings** zapněte funkci **Tap View, Tap Sound**.

1. Na mobilním zařízení spusťte aplikaci **SmartThings**.
2. V aplikaci **SmartThings** na mobilním zařízení se zobrazí okno a v něm vyberte (☰ → ⚙️).
3. Nastavením hodnoty zap. u „**Tap View, Tap Sound**“ nastavíte spuštění funkce po přiblížení mobilního zařízení k zařízení Soundbar.

## POZNÁMKY

- Pokud se mobilní zařízení nachází v úsporném režimu, funkce **Tap Sound** nebude fungovat.
- Funkce **Tap Sound** nemusí fungovat, pokud se v blízkosti zařízení Soundbar vyskytují zařízení, která mohou způsobovat rádiové rušení. Jedná se například o elektrická zařízení. Zařízení potenciálně způsobující rádiové rušení by se měla nacházet v dostatečné vzdálenosti od zařízení Soundbar.

# 10 INSTALACE SADY PRO UPEVNĚNÍ NA STĚNU

## Bezpečnostní opatření při montáži

- Montáž provádějte pouze na svislou stěnu.
- Zařízení neinstalujte v místě s vysokou teplotou a vlhkostí.
- Zkontrolujte, zda je zeď dostatečně silná, aby výrobek unesla. Pokud ne, zeď vyztužte nebo zvolte pro montáž jiné místo.
- Je třeba zakoupit a používat upevňovací šrouby nebo kotvy, které se hodí pro typ vaší zdi (sádkokarton, železná deska, dřevo atd.). Nosné šrouby upevněte pokud možno do hmoždinek.
- Upevňovací šrouby do zdi je třeba zakoupit podle typu a tloušťky zdi, na kterou chcete zařízení Soundbar namontovat.
  - Průměr: M5
  - Délka: doporučená délka alespoň 35 mm
- Před montáží zařízení Soundbar na zeď připojte kabely z jednotky do externích zařízení.
- Ujistěte se, zda je jednotka vypnutá a před instalací ji odpojte od zdroje napájení. Jinak by mohlo dojít k úrazu elektrickým proudem.

## Součásti pro upevnění na stěnu

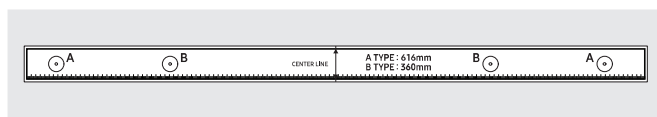

Šablona pro upevnění na stěnu



x 2

Držák šroubu



x 2

(M4 x L10)

Šroub



x 2

Držák pro upevnění na stěnu

### 1. Přiložte na plochu stěny **Šablona pro upevnění na stěnu**.

- **Šablona pro upevnění na stěnu** musí být umístěna vodorovně.
- Je-li televizor zavěšen na stěně, musí být zařízení Soundbar namontováno alespoň 5 cm pod ním.

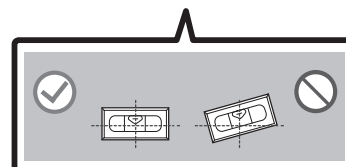
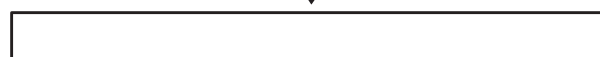



2. Vyrovnajte **Osu šablony pro upevnění na stěnu** se středem televizoru (pokud montujete Soundbar pod televizor) a lepicí páskou přilepte na zed' **Šablona pro upevnění na stěnu**.

- Pokud zařízení nemontujete pod televizor, umístěte **Osa** do středu montážní oblasti.

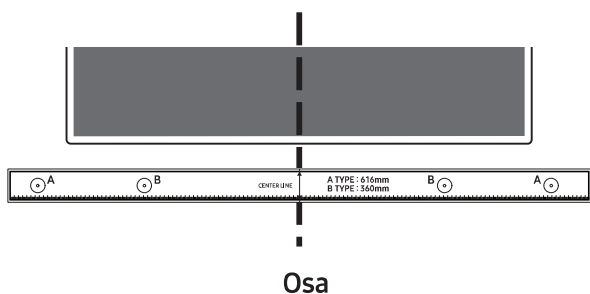

3. Do středu otvorů **A-TYPE** na obou stranách šablony udělejte špičkou pera nebo ořezané tužky značky pro otvory pro nosné šrouby a potom **Šablona pro upevnění na stěnu** sundejte.

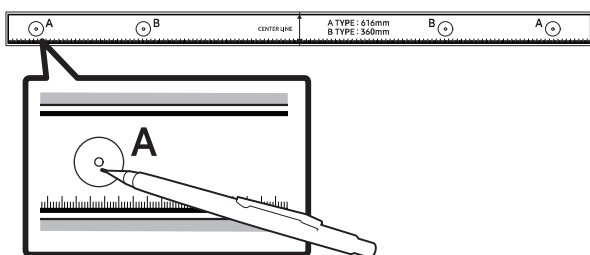

4. V místě každé značky vyvrtejte do stěny vrtákem vhodné velikosti otvor.

- Pokud značky neodpovídají poloze čepů, ujistěte se před vložením nosných šroubů, že jste do otvorů vložili vhodné kotvy. Používáte-li kotvy, ujistěte se, že vyvrtané otvory jsou pro ně dostatečně velké.

5. Každým **Držák šroubu** prostrčte šroub a jednotlivé šrouby pevně zašroubujte do otvorů pro nosné šrouby.

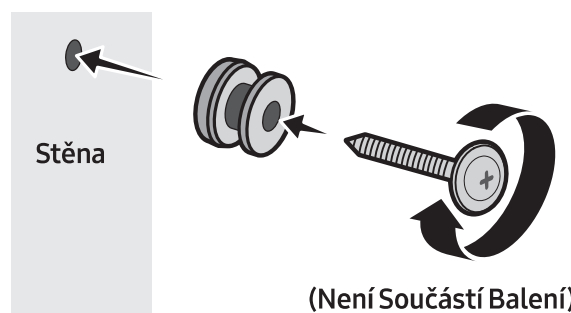

6. Pomocí 2 **Šroubů** namontujte na spodní část Soundbaru ve správném směru 2 **Nástěnné držáky**.

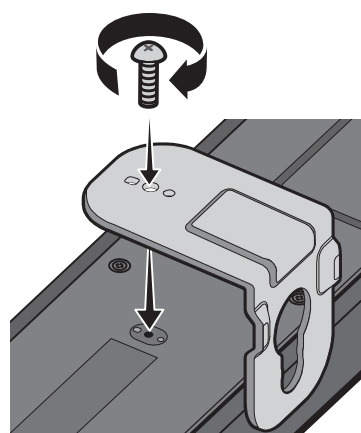

- Během montáže se ujistěte, že jsou za zadní částí zařízení Soundbar umístěna závěsná součást **Nástěnných držáků**.

Zadní strana zařízení

Soundbar



Pravý okraj zařízení Soundbar

7. Montáž zařízení Soundbar provedte tak, že zavěsíte přiložené **Nástěnných držáků** na **Držáky šroubů** na stěně.

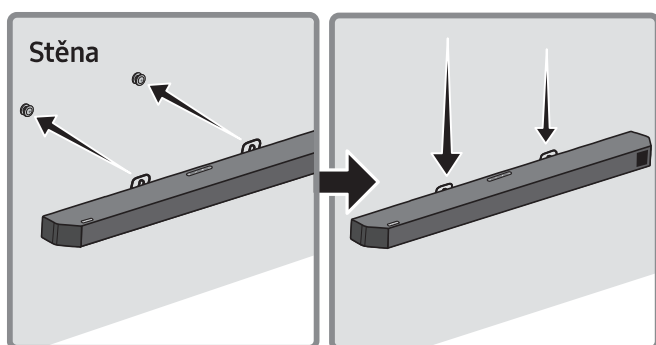

8. Zasuňte Soundbar podle následujícího obrázku tak, aby **Nástěnné držáky** držely pevně na **Šroubech**.

- Širší (spodní) části **Nástěnné držáky** nasadte na **Šroubech** a poté posuňte **Nástěnné držáky** dolů tak, aby zůstaly pevně viset na **Šroubech**.

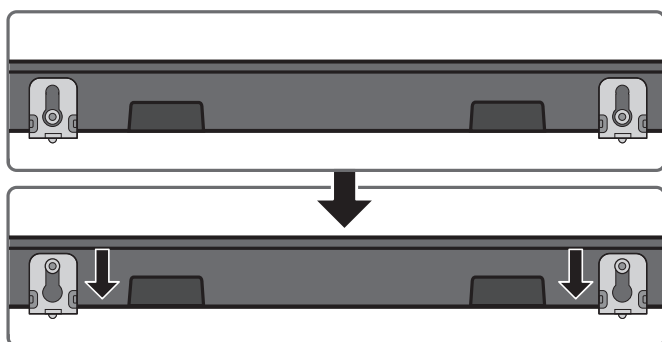

# 11 INSTALACE ZAŘÍZENÍ SOUNDBAR PŘED TELEVIZOREM

Umístěte Soundbar na stojan televizoru.

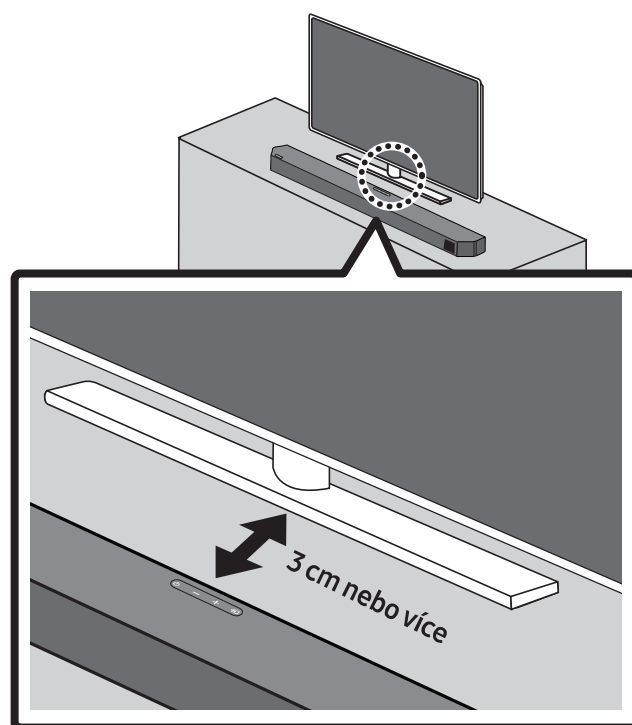

Podle obrázku vyrovnejte střed televizoru se středem Soundbaru a opatrně vložte Soundbar do stojanu televizoru.

Pro dosažení optimální kvality zvuku umístěte Soundbar nejméně 3 cm od přední strany televizoru.

## POZNÁMKY

- Soundbar musí být umístěn na rovném a pevném povrchu.
- Nedostatečný odstup od televizoru může vést k problémům s akustikou.

# 12 AKTUALIZACE SOFTWARE

Společnost Samsung může v budoucnu vydat aktualizace firmwaru pro zařízení Soundbar.

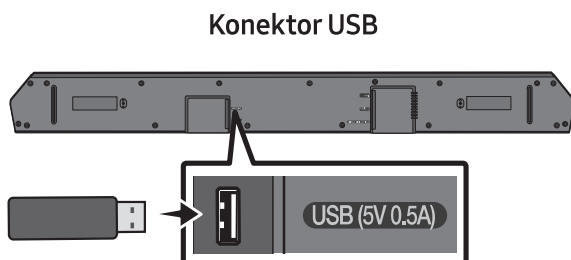

Pokud je nabídnuta aktualizace, můžete firmware aktualizovat zapojením jednotky USB s uloženou aktualizací softwaru do portu USB na zařízení Soundbar.

## Aktualizace pomocí USB

Po dokončení aktualizace budou zachována všechna přizpůsobená uživatelská nastavení.

1. Zapojte jednotku USB do portu USB v počítači.
  - Důležité:** Zkontrolujte, zda na jednotce USB nejsou uloženy žádné hudební soubory. V takovém případě může aktualizace firmwaru skončit chybou.
2. Přejděte na web (samsung.com) → Vyberte typ produktu nebo zadejte číslo modelu zařízení Soundbar a stáhněte soubor s nejnovějším upgradem (typ USB).
  - Podrobnosti o aktualizaci naleznete v návodu k upgradu.
3. Rozbalte stažený soubor s upgradem a zkopírujte soubor \*.bin do kořenového adresáře jednotky USB.

4. Zařízení Soundbar vypněte a do portu USB na zařízení Soundbar zapojte jednotku USB s aktualizací firmwaru.
5. Zapněte Soundbar a stisknutím tlačítka  (**Zdroj**) vyberte zdroj USB. Zobrazí se text „UPDATE“, Tato akce může trvat až 3 minuty.

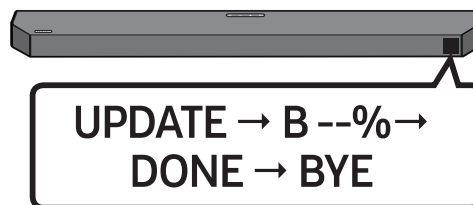

- Průběh aktualizace firmwaru se zobrazuje v sekvenci **UPDATE → B --% → DONE → BYE**. V závislosti na typu aktualizovaného firmwaru se může zobrazit písmeno B, D nebo H.

## POZNÁMKY

- Po dokončení aktualizace se Soundbar automaticky restartuje.
- Tento produkt je vybaven funkcí DUAL BOOT. Nedojde-li k aktualizaci firmwaru, je možné firmware zaktualizovat znovu.
- Během aktualizace produkt nevypínejte ani nevyjímejte paměťové zařízení USB.
- Pokud se aktualizace nespustí, připojte znovu napájecí kabel zařízení Soundbar.
- Pokud je nainstalována nejnovější verze, žádná aktualizace neproběhne.
- Podpora aktualizace se odvíjí od typu USB.
- Pokud se po aktualizaci automaticky neobnoví připojení k subwooferu, přečtěte si pokyny na straně 16.
- Pokud se aktualizace softwaru nezdaří, zkontrolujte, zda jednotka USB není vadná.
- Uživatelé Mac OS musí použít jako formát USB MS-DOS (FAT).

# Obnovení

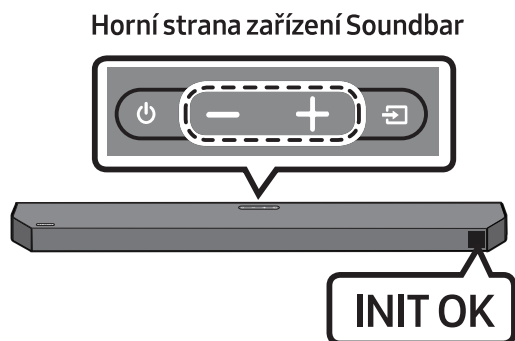

Zapněte zařízení Soundbar a přímo na jednotce stiskněte alespoň na 5 sekund současně tlačítka **- + (Hlasitost)**. Na displeji se zobrazí text „**INIT OK**“ a dojde k resetování zařízení Soundbar.

## VÝSTRAHA

- Obnoví se výchozí hodnoty všech nastavení zařízení Soundbar.  
Tuto akci provádějte pouze tehdy, když je zařízení potřeba resetovat.

# 13 ŘEŠENÍ PROBLÉMŮ

Dříve, než se obrátíte na servis, zkontrolujte níže uvedené.

## Soundbar se nezapne.

- Zkontrolujte, zda je napájecí kabel zařízení Soundbar správně zapojen do zásuvky.

## Soundbar nepracuje správně.

- Po vytažení napájecí kabel znovu zapojte.
- Odpojte napájecí kabel z externího zařízení, znovu ho zapojte a opakujte akci.
- Pokud není k dispozici žádný signál, zařízení Soundbar se po určité době automaticky vypne. Zapněte napájení. (Viz strana 7.)

## Pokud dálkový ovladač nefunguje.

- Namiřte dálkový ovladač přímo na Soundbar.
- Vyměňte baterie za nové.

## Ze zařízení Soundbar nevychází žádný zvuk.

- Hlasitost zařízení Soundbar je příliš nízká nebo je zařízení ztlumené. Hlasitost upravte.
- Pokud je připojené externí zařízení (STB, zařízení Bluetooth, mobilní zařízení atd.), upravte hlasitost externího zařízení.
- V případě zvukového výstupu televizoru zvolte možnost Soundbar. (Samsung TV: Domů (🏠) → Menu → Nastavení (⚙️) → Všechna nastavení (⚙️) → Zvuk → Zvukový výstup → Vyberte Soundbar)
- Propojovací kabely vedoucí k zařízení Soundbar nesmí být uvolněné. Odpojte kabel a zase jej připojte.
- Úplně odpojte napájecí kabel, znovu jej připojte a zapněte napájení.
- Inicializujte produkt a zkuste to znovu. (Viz strana 37.)

## Ze subwooferu nevychází žádný zvuk.

- Zkontrolujte, zda kontrolka LED na zadní straně subwooferu svítí modře. Pokud kontrolka bliká modře nebo zčervená, znovu připojte zařízení Soundbar a subwoofer. (Viz strana 16.)
- Pokud se mezi zařízením Soundbar a subwooferem nachází překážka, můžete zaznamenat problém. Přestěhujte zařízení na místo bez překážek.
- Spojení mohou rušit ostatní okolní zařízení, která vysílají radiofrekvenční signály. Uchovávejte reproduktor mimo dosah těchto zařízení. Keep your speaker away from such devices.
- Odpojte a znovu připojte zástrčku napájení.

## Hlasitost subwooferu je příliš nízká.

- Původní hlasitost přehrávaného obsahu je možná nízká. Zkuste upravit hlasitost subwooferu. (Viz strana 12.)
- Přemístěte subwoofer blíže k sobě.

## Pokud není televizor připojen přes HDMI TO TV (eARC/ARC).

- Zkontrolujte, zda je kabel HDMI správně zapojený do koncovky ARC. (Viz strana 19.)
- Připojení se nemusí zdařit z důvodu připojeného externího zařízení (set-top boxu, herní konzole atd.). Připojte zařízení Soundbar přímo.
- Na televizoru nemusí být aktivní funkce HDMI-CEC. Zapněte funkci CEC v nabídce televizoru. (Samsung TV: Domů (🏠) → Menu → Nastavení (⚙️) → Všechna nastavení (⚙️) → Připojení → Správce externích zařízení → Anynet+ (HDMI-CEC) ZAPNUTO)
- Chcete-li použít připojení pomocí eARC, musí být funkce eARC zapnutá v menu televizoru. (Samsung TV : Domů (🏠) → Menu → Nastavení (⚙️) → Všechna nastavení (⚙️) → Zvuk → Nastavení pro pokročilé → Režim HDMI-eARC (Autom.))

### Po připojení k televizoru v režimu HDMI TO TV (eARC/ARC) není slyšet žádný zvuk.

- Vaše zařízení není schopno přehrávat vstupní signál. Změňte zvukový výstup televizoru na PCM nebo Dolby Digital. (Pro televizor Samsung: Domů (🏠) → Menu → Nastavení (⚙️) → Všechna nastavení (⚙️) → Zvuk → Nastavení pro pokročilé → Formát digitálního výstupu zvuku)

### Soundbar se nepřipojí prostřednictvím Bluetooth.

- Při připojování nového zařízení přepněte pro připojení na režim „**BT PAIRING**“.  
(Stiskněte na ovladači tlačítko **PAIR** nebo stiskněte na jednotce alespoň na 5 sekund tlačítko **↔️** (Zdroj).)
- Pokud je zařízení Soundbar připojeno k jinému zařízení, změnu můžete provést tím, že zařízení odpojíte.
- Připojte jej znovu, poté co ho odeberete ze seznamu reproduktorů Bluetooth zařízení, ke kterému se chcete připojit. (Samsung TV: Domů (🏠) → Menu → Nastavení (⚙️) → Všechna nastavení (⚙️) → Zvuk → Zvukový výstup → Seznam reproduktorů Bluetooth)
- Automatické propojení s televizorem může být vypnuto. Pokud je zařízení Soundbar v režimu „**BT READY**“, na 5 s podržte na dálkovém ovladači zařízení Soundbar tlačítko **Vlevo** a vyberte **ON-TV CONNECT**. Pokud se zobrazí **OFF-TV CONNECT**, proveďte změnu výběru opětovným podržením tlačítka **Vlevo** na 5 s.
- Odpojte a znovu připojte zástrčku napájení a zkuste to znovu.
- Inicializujte produkt a zkuste to znovu. (Viz strana 37.)

### Při připojení prostřednictvím Bluetooth zmizí zvuk.

- Některá zařízení mohou při umístění příliš blízko k zařízení Soundbar způsobovat vysokofrekvenční rušení, např. mikrovlnné trouby, bezdrátové směrovače atd.
- Pokud zařízení připojené prostřednictvím Bluetooth přemístíte příliš daleko od zařízení Soundbar, může zmizet zvuk. Přesuňte zařízení blíže k zařízení Soundbar.
- Pokud je část vašeho těla v kontaktu s vysílačem a přijímačem signálu Bluetooth nebo je produkt nainstalovaný na kovovém nábytku, může docházet ke zmučení zvuku. Ověřte prostředí pro instalaci a podmínky pro používání.

### Vícenásobné připojení Bluetooth nefunguje.

- Když je televizor připojený k Soundbar, vícenásobné připojení Bluetooth nemusí fungovat. Odpojte Soundbar od televizoru a opakujte akci.
- Zkontrolujte, zda je zapnuté nastavení Vícenásobné připojení Bluetooth. (Viz část „**Při připojení prostřednictvím Bluetooth zmizí zvuk.**“.)
- Odpojte zařízení, které aktuálně přehrává zvuk, spárujte ho se zařízením, které chcete připojit, a potom znovu připojte předchozí zařízení.
- Jestliže není zvuk slyšet ani po správném připojení, přečtěte si část „**Při připojení prostřednictvím Bluetooth zmizí zvuk.**“.

### Soundbar se nezapne automaticky s televizorem.

- Pokud vypnete zařízení Soundbar při sledování televize, je synchronizace napájení s televizorem neaktivní. Nejdříve televizor vypněte.

# 14 LICENCE

---



Dolby, Dolby Atmos, and the double-D symbol are registered trademarks of Dolby Laboratories Licensing Corporation. Manufactured under license from Dolby Laboratories. Confidential unpublished works. Copyright © 2012-2021 Dolby Laboratories. All rights reserved.

---



For DTS patents, see <http://patents.dts.com>. Manufactured under license from DTS, Inc. (for companies headquartered in the U.S./Japan/Taiwan) or under license from DTS Licensing Limited (for all other companies). DTS, DTS:X, and the DTS:X logo are registered trademarks or trademarks of DTS, Inc. in the United States and other countries. © 2021 DTS, Inc. ALL RIGHTS RESERVED.

---



The terms HDMI and HDMI High-Definition Multimedia Interface, and the HDMI Logo are trademarks or registered trademarks of HDMI Licensing Administrator, Inc. in the United States and other countries.

---



The Bluetooth® word mark and logos are registered trademarks owned by Bluetooth SIG, Inc. and any use of such marks by Samsung Electronics Co., Ltd. is under license. Other trademarks and trade names are those of their respective owners.

---



---

## [ENERGY STAR]

### **ENERGY STAR qualified model only**

- Your Samsung product is ENERGY STAR qualified in its factory default setting. Change to certain features, settings and functionality in this product can change the power consumption, possibly beyond the limits required for ENERGY STAR qualification.
- Environmental Protection Agency and Department of Energy. ENERGY STAR is a joint program of the Government agencies, designed to promote energy efficient products and practices.

Refer to [www.energystar.gov](http://www.energystar.gov) for more information of the ENERGY STAR Program.

### **ENERGY STAR qualified model only (Applicable to Thin Client models only)**

As an ENERGY STAR® Partner, SAMSUNG has determined that this product meets the ENERGY STAR® guidelines for energy efficiency.

- The ENERGY STAR Program has been to reduced greenhouse gas emissions and save energy through voluntary labeling.
- Power management setting of this product have been enabled by default, and have various timing setting from 1 minutes to 5 hours.
- The product can wake with a button press on the chassis from sleep mode.

### **ENERGY STAR qualified model only (The other models)**

- As an ENERGY STAR Partner, Samsung has determined that this product or product models meets the ENERGY STAR guideline for energy efficiency.
-

# 15 POZNÁMKA K LICENCI OTEVŘENÉHO SOFTWARE

Dotazy a požadavky týkající se otevřených zdrojů  
směřujte na Samsung Open Source  
(<http://opensource.samsung.com>)

# 16 DŮLEŽITÉ UPOZORNĚNÍ K SERVISU

- Obrázky a ilustrace v této uživatelské příručce jsou pouze informativní a mohou se lišit od vlastního vzhledu přístroje.
- Může být účtován režijní poplatek, pokud
  - (a) požádáte o výjezd technika a není zjištěna vada přístroje (např. příčinou potíží bylo to, že jste si nepřečetli tuto příručku)
  - (b) odevzdáte přístroj v servisním středisku a není zjištěna vada přístroje (např. příčinou potíží bylo to, že jste si nepřečetli tuto příručku)
- Výše režijního poplatku vám bude sdělena před zahájením práce v servisu nebo před návštěvou technika u vás.



# 17 TECHNICKÉ ÚDAJE A DALŠÍ INFORMACE

## Technické údaje

Název modelu	HW-Q600B
USB	5V/0,5A
Hmotnost	3,8 kg
Rozměry (Š x V x H)	1030,0 x 57,0 x 105,0 mm
Rozsah provozních teplot	+5°C až +35°C
Rozsah provozní vlhkosti	10 % ~ 75 %
ZESILOVAČ Jmenovitý výstupní výkon	200W (30W x 6 + 10W x 2)
Podporované formáty pro přehrávání	Dolby 5.1ch / Dolby Digital Plus / Dolby TRUE HD / Dolby ATMOS / DTS:X MA / DTS:X / DTS-HD MA / DTS-HD HRA / DTS Express / DTS 96/24 / DTS-ES / DTS Digital Surround / LPCM 8ch
VÝSTUPNÍ VÝKON BEZDRÁTOVÉHO ZAŘÍZENÍ Maximální výkon vysílače (Bluetooth) Maximální výkon vysílače (SRD)	100mW při 2,4GHz – 2,4835GHz 25mW při 5,725GHz – 5,825GHz
Název subwooferu	PS-WB67B
Hmotnost	5,5 kg
Rozměry (Š x V x H)	184,0 x 343,0 x 295,0 mm
ZESILOVAČ Jmenovitý výstupní výkon	160W
VÝSTUPNÍ VÝKON BEZDRÁTOVÉHO ZAŘÍZENÍ Maximální výkon vysílače (SRD)	25mW při 5,725GHz – 5,825GHz
Celkový příkon v pohotovostním režimu (W)	2,0W
Bluetooth Metoda deaktivace portu	Chcete-li vypnout funkci Bluetooth Power, podržte stisknuté tlačítko <b>SOUND MODE</b> na déle než 5 sekund.

## POZNÁMKY

- Společnost Samsung Electronics Co., Ltd si vyhrazuje právo změnit specifikace bez upozornění.
- Hmotnost a rozměry jsou přibližné.

Společnost Samsung tímto prohlašuje, že toto rádiové zařízení vyhovuje požadavkům Směrnice 2014/53/EU a příslušných zákonných podmínek ve Spojeném království.

Úplný text prohlášení o shodě je k dispozici na následující internetové adrese: <http://www.samsung.com>.  
Přejděte do menu Podpora a zadejte název modelu.

Toto zařízení může být provozováno ve všech zemích EU a ve Spojeném království.



#### **[Správná likvidace baterií v tomto výrobku]**

##### **(Platí pro země se systémem odděleného sběru)**

Tato značka na baterii, návodu nebo obalu znamená, že baterie v tomto výrobku nesmí být na konci své životnosti likvidovány společně s jiným domovním odpadem. Případně vyznačené symboly chemikálií Hg, Cd nebo Pb upozorňují na to, že baterie obsahuje rtuť, kadmium nebo olovo v množství překračujícím referenční úroveň stanovené směrnicí ES 2006/66.

Pokud baterie nejsou správně zlikvidovány, mohou tyto látky poškodit zdraví osob nebo životní prostředí. Pro ochranu přírodních zdrojů a pro podporu opakovaného využívání materiálů oddělte, prosím, baterie od ostatních typů odpadu a nechte je recyklovat prostřednictvím místního bezplatného systému zpětného odběru baterií.



#### **Správná likvidace výrobku (Elektrický & elektronický odpad)**

##### **(Platí pro země se systémem odděleného sběru)**

Toto označení na výrobku, jeho příslušenství nebo dokumentaci znamená, že výrobek a jeho elektronické příslušenství (například nabíječku, náhlavní sadu, USB kabel) je po skončení životnosti zakázáno likvidovat jako běžný komunální odpad. Možným negativním dopadům na životní prostředí nebo lidské zdraví způsobeným nekontrolovanou likvidací zabráníte oddělením zmíněných produktů od ostatních typů odpadu a jejich zodpovědnou recyklací za účelem udržitelného využívání druhotných surovin. Uživatelé z řad domácností by si měli od prodejce, u něhož produkt zakoupili, nebo u příslušného městského úřadu vyžádat informace, kde a jak mohou tyto výrobky odevzdat k bezpečné ekologické recyklaci.

Podnikoví uživatelé by měli kontaktovat dodavatele a zkontrolovat všechny podmínky kupní smlouvy. Tento výrobek a jeho elektronické příslušenství nesmí být likvidován spolu s ostatním průmyslovým odpadem.

Informace o závazcích společnosti Samsung v oblasti životního prostředí a dodržování zákonných povinností v souvislosti s jednotlivými produkty, jako je např. REACH, OEEZ, baterie, najdete na: [www.samsung.com/uk/aboutsamsung/sustainability/environment/our-commitment/data/](http://www.samsung.com/uk/aboutsamsung/sustainability/environment/our-commitment/data/)

#### **NAŘÍZENÍ KOMISE (EU) 2019/1782**









Požadavky na ekodesign vnějších napájecích zdrojů  
[www.samsung.com/global/ecodesign\\_component](http://www.samsung.com/global/ecodesign_component)

# BEZPEČNOSTNÉ INFORMÁCIE

## BEZPEČNOSTNÉ VAROVANIA

ABY STE PREDIŠLI RIZIKU VZNIKU POŽIARU A RIZIKU ÚRAZU ELEKTRICKÝM PRÚDOM, NEODSTRAŇUJTE PREDNÝ (ANI ZADNÝ) KRYT. ZARIADENIE SA NEPOKÚŠAJTE SVOJPOMOCNE OPRAVOVAŤ. OPRAVY PRENECHAJTE KVALIFIKOVANÉMU SERVISNÉMU PRACOVNÍKOVI.

Vysvetlivky k symbolom, ktoré môžu byť na výrobku Samsung, nájdete v nasledujúcej tabuľke.

	<b>UPOZORNENIE</b> <b>RIZIKO ÚRAZU</b> <b>ELEKTRICKÝM PRÚDOM.</b> <b>NEOTVÁRAJTE!</b>	
	Tento symbol označuje, že vo vnútri je vysoké napätie. Akýkoľvek kontakt s vnútornými súčastami tohto produktu je nebezpečný.	
	Tento symbol znamená, že k produktu je priložená dôležitá literatúra o prevádzke a údržbe.	
	Produkt triedy II: Tento symbol znamená, že sa nevyžaduje ochranné elektrické uzemnenie. Ak sa na výrobku s napájacím káblom nenachádza tento symbol, výrobok MUSÍ mať spoľahlivé pripojenie k ochrannému uzemneniu.	
	Sieťové napätie (AC): Tento symbol znamená, že menovité napätie je označené symbolom Sieťové napätie (AC).	
	Striedavé napätie (DC): Tento symbol znamená, že menovité napätie je označené symbolom Striedavé napätie (DC).	
	Upozornenie, pred používaním si naštudujte pokyny: Tento symbol inštruuje používateľa, aby si naštudoval ďalšie bezpečnostné pokyny v používateľskej príručke.	

## VÝSTRAHA

- Aby ste predišli riziku vzniku požiaru a riziku úrazu elektrickým prúdom, nevystavujte zariadenie dažďu ani vlhkosti.

## UPOZORNENIE

- ABY STE PREDIŠLI ÚRAZU ELEKTRICKÝM PRÚDOM, ÚPLNE ZASUŇTE KONCOVKU SIEŤOVEJ ŠNÚRY DO ELEKTRICKEJ ZÁSUVKY.
- Toto zariadenie musí byť pripojené k striedavému napätiu s ochranným uzemňovacím vodičom.
- Pre odpojenie zariadenia od elektrickej siete musíte najskôr vytiahnuť koncovku z elektrickej zásuvky, aby s ňou bolo možné manipulovať.
- Tento prístroj nevystavuje pádu ani obliatiu. Na prístroj neumiestňujte predmety naplnené tekutinami, ako sú napríklad vázy.
- Ak chcete tento prístroj úplne vypnúť, musíte zo zásuvky vytiahnuť sieťovú zástrčku. Preto musí byť sieťová zástrčka ľahko a kedykoľvek prístupná.

# BEZPEČNOSTNÉ OPATRENIA

1. Uistite sa, že prívod striedavého prúdu vo vašej domácnosti zodpovedá požiadavkám na napájanie, ktoré sú uvedené na identifikačnom štítku na spodnej strane produktu. Produkt nainštalujte horizontálne na vhodnú základňu (nábytok), s dostatočným priestorom pre ventiláciu 7 – 10 cm. Ubezpečte sa, že ventilačné otvory nie sú prikryté. Jednotku neumiestňujte na zosilňovače, ani na iné zariadenie, ktoré sa počas prevádzky zohreje. Táto jednotka je určená na nepretržité používanie. Ak chcete zariadenie úplne vypnúť, odpojte sieťovú zástrčku zo sieťovej zásuvky na stene. Odpojte zariadenie, ak ho po dlhší čas nebudete používať.
2. Počas búrky odpojte zástrčku od zásuvky. Vrcholové napätie by kvôli bleskom mohlo poškodiť zariadenie.
3. Jednotku nevystavujte priamemu slnečnému žiareniu ani iným zdrojom tepla. Mohlo by to spôsobiť prehriatie a poruchu zariadenia.
4. Produkt chráňte pred vlhkosťou (napr. vázy), nadmerným teplom (napr. kozuby) a taktiež pred zariadeniami, ktoré produkujú silné magnetické alebo elektrické polia. Ak má jednotka poruchu, odpojte napájací kábel od zásuvky. Výrobok nie je určený na priemyselné použitie. Tento výrobok používajte iba na osobné účely. Ak výrobok alebo disk uskladňujete na miestach s nízkymi teplotami, môže sa vyskytnúť kondenzácia. Pri prenose jednotky cez zimu počkajte pred použitím približne 2 hodiny, kým jednotka nedosiahne izbovú teplotu.

5. Batéria používaná s týmto zariadením obsahuje chemikálie, ktoré sú škodlivé pre životné prostredie. Batérie nevyhadzujte s domácim odpadom. Batérie nelikvidujte v ohni. Batérie neskratujte, nerozoberajte alebo neprehrievajte.

**UPOZORNENIE :** V prípade nesprávnej výmeny batérií hrozí riziko výbuchu. Vymeňte len za rovnaký alebo ekvivalentný typ.

# OBSAH

<b>01</b>	<b>Kontrola súčastí</b>	<b>6</b>
<b>02</b>	<b>Opis produktu</b>	<b>7</b>
	Predný panel/horný panel zariadenia Soundbar	7
	Spodný panel zariadenia Soundbar	8
<b>03</b>	<b>Používanie diaľkového ovládania</b>	<b>9</b>
	Vloženie batérií pred použitím diaľkového ovládania (2 batérie AAA)	9
	Spôsob používania diaľkového ovládania	9
	Používanie skrytých tlačidiel (tlačidiel s viacerými funkciami)	13
	Špecifikácie výstupu pre rôzne režimy zvukových efektov	13
	Nastavenie hlasitosti zariadenia Soundbar pomocou diaľkového ovládania televízora	14
<b>04</b>	<b>Pripojenie zariadenia Soundbar</b>	<b>15</b>
	Pripojenie elektrického napájania	15
	Pripojenie súpravy bezdrôtových zadných reproduktorov Samsung k zariadeniu Soundbar	18
<b>05</b>	<b>Použitie káblového pripojenia k Televízoru</b>	<b>19</b>
	Spôsob 1. Pripojenie pomocou kábla HDMI	19
	Spôsob 2. Pripojenie pomocou optického kábla	21
<b>06</b>	<b>Použitie bezdrôtového pripojenia k Televízoru</b>	<b>23</b>
	Pripojenie cez rozhranie Bluetooth	23
<b>07</b>	<b>Pripojenie externého zariadenia</b>	<b>25</b>
	Spôsob 1. Pripojenie pomocou kábla HDMI (umožňuje dekódovanie a prehrávanie obsahu s technológiou Dolby Atmos®)	25
	Spôsob 2. Pripojenie pomocou optického kábla	26

<b>08</b>	<b>Pripojenie jednotky USB</b>	<b>27</b>
<b>09</b>	<b>Pripojenie mobilného zariadenia</b>	<b>28</b>
	Pripojenie pomocou rozhrania Bluetooth	28
	Používanie funkcie Tap Sound	32
<b>10</b>	<b>Inštalácia nástenného držiaka</b>	<b>33</b>
	Upozornenia k inštalácii	33
	Súčasti na montáž na stenu	33
<b>11</b>	<b>Inštalácia zariadenia soundbar pred Televízorom</b>	<b>35</b>
<b>12</b>	<b>Aktualizácia softvéru</b>	<b>36</b>
	Aktualizácia prostredníctvom jednotky USB	36
	Resetovanie	37
<b>13</b>	<b>Riešenie problémov</b>	<b>38</b>
<b>14</b>	<b>Licencie</b>	<b>40</b>
<b>15</b>	<b>Poznámka k licencií s otvoreným zdrojovým kódom</b>	<b>41</b>
<b>16</b>	<b>Dôležitá poznámka ohľadom servisu</b>	<b>41</b>
<b>17</b>	<b>Špecifikácie a príručka</b>	<b>42</b>
	Technické údaje	42

# 01 KONTROLA SÚČASTÍ





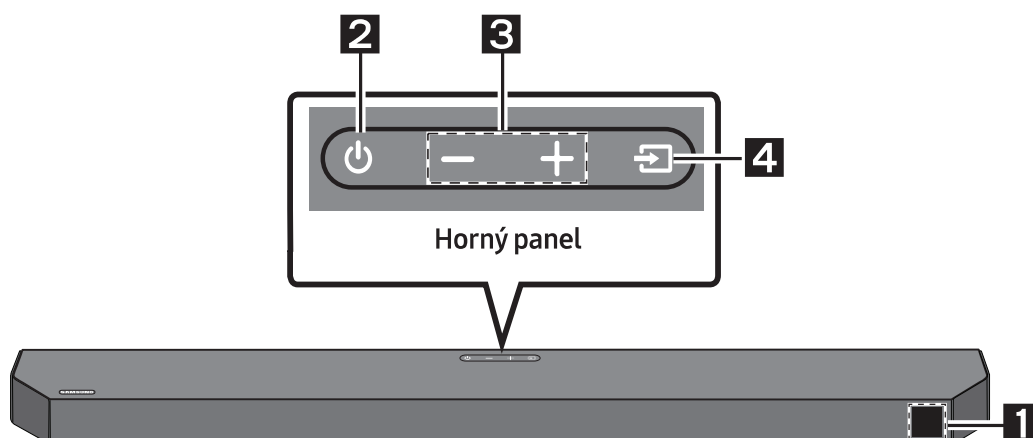

- Ďalšie informácie týkajúce sa zdroja napájania a spotreby energie nájdete na štítku upevnenom na produkte. (Štítok : Spodná časť Hlavnej Jednotky Zariadenia Soundbar)
- Ak si želáte zakúpiť doplnkové súčasti alebo voliteľné káble, obráťte sa na servisné stredisko spoločnosti Samsung alebo oddelenie starostlivosti o zákazníkov spoločnosti Samsung.
- Podrobné informácie o montáži na stenu nájdete na strane 33.
- Dizajn a špecifikácie sa môžu zmeniť bez predchádzajúceho upozornenia.
- Vzhľad príslušenstva sa môže mierne odlišovať od vyššie uvedených obrázkov.

# 02 OPIS PRODUKTU

## Predný panel/horný panel zariadenia Soundbar



<b>1</b>	<b>Displej</b> Zobrazuje stav a aktuálny režim produktu.													
<b>2</b>	<b>Tlačidlo  (Napájanie)</b> Slúži na zapnutie a vypnutie napájania. <ul style="list-style-type: none"><li>• <b>Funkcia Auto Power Down</b> Jednotka sa automaticky vypne v týchto situáciách.<ul style="list-style-type: none"><li>– Režim <b>D.IN / HDMI / BT / USB</b> : Ak počas 18 minút nie je prítomný zvukový signál.</li></ul></li></ul>													
<b>3</b>	<b>Tlačidlo  (Hlasitosť)</b> Slúži na nastavenie hlasitosti. <ul style="list-style-type: none"><li>• Pri nastavovaní sa úroveň hlasitosti zobrazí na prednom displeji zariadenia Soundbar.</li></ul>													
<b>4</b>	<b>Tlačidlo  (Zdroj)</b> Slúži na výber vstupného režimu zdroja. <table border="1"><thead><tr><th>Vstupný režim</th><th>Displej</th></tr></thead><tbody><tr><td>Optickému</td><td>D.IN</td></tr><tr><td rowspan="2">eARC/ARC (HDMI OUT)</td><td>* D.IN → TV eARC (automatická konverzia)</td></tr><tr><td>D.IN → TV ARC (automatická konverzia)</td></tr><tr><td>HDMI</td><td>HDMI</td></tr><tr><td>Režim BLUETOOTH</td><td>BT</td></tr><tr><td>Režim USB</td><td>USB</td></tr></tbody></table> <ul style="list-style-type: none"><li>• Ak chcete zapnúť režim „<b>BT PAIRING</b>“, prepnite zdroj na režim „<b>BT</b>“ a potom stlačte a podržte tlačidlo  (<b>Zdroj</b>) na viac ako 5 sekúnd.</li></ul>	Vstupný režim	Displej	Optickému	D.IN	eARC/ARC (HDMI OUT)	* D.IN → TV eARC (automatická konverzia)	D.IN → TV ARC (automatická konverzia)	HDMI	HDMI	Režim BLUETOOTH	BT	Režim USB	USB
Vstupný režim	Displej													
Optickému	D.IN													
eARC/ARC (HDMI OUT)	* D.IN → TV eARC (automatická konverzia)													
	D.IN → TV ARC (automatická konverzia)													
HDMI	HDMI													
Režim BLUETOOTH	BT													
Režim USB	USB													

- Režim „\*“ sa podporuje, keď je funkcia eARC v nastaveniach TV zapnutá.
- Keď zapojíte sieťový kábel, tlačidlo napájania bude fungovať za 4 až 6 sekúnd.



- Keď zapnete napájanie tejto jednotky, bude predtým, ako začne produkovať zvuk, 4 až 5 sekundové omeškanie.
- Ak počujete zvuk z TV aj zo zariadenia Soundbar, prejdite do ponuky **Nastavenia** zvuku TV a zmeňte reproduktor TV na možnosť **Externý reproduktor**.

## Spodný panel zariadenia Soundbar

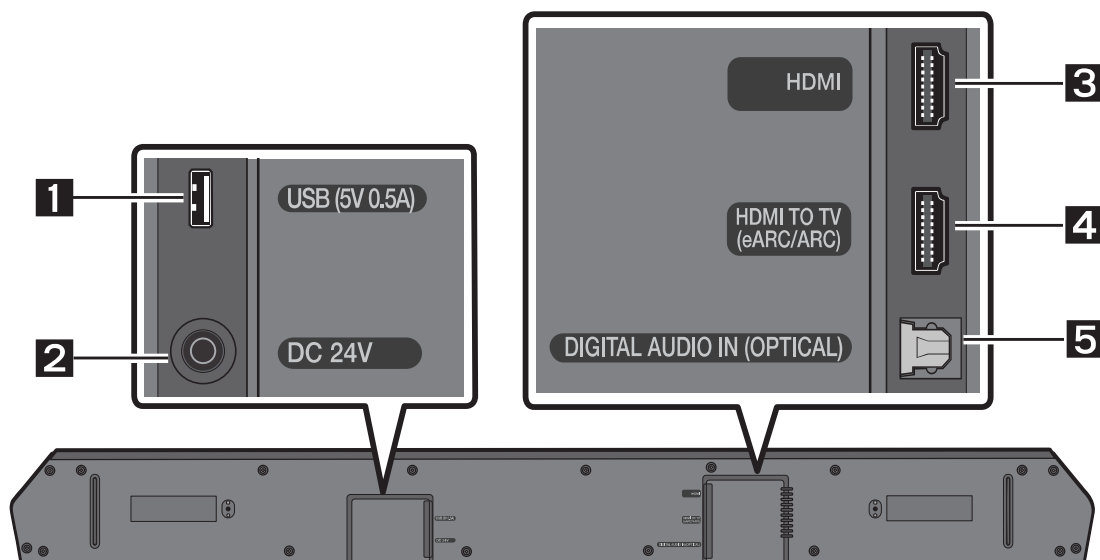

<b>1</b>	<b>USB (5V 0.5A)</b> Sem pripojte jednotku USB, aby ste mohli prehrávať hudobné súbory umiestnené na jednotke USB pripojenej prostredníctvom zariadenia Soundbar.
<b>2</b>	<b>DC 24V (Prívod napájania)</b> Slúži na pripojenie sieťového adaptéra.
<b>3</b>	<b>HDMI</b> Slúži na súčasný vstup digitálnych obrazových a zvukových signálov pomocou kábla HDMI. Slúži na pripojenie k výstupu HDMI externého zariadenia.
<b>4</b>	<b>HDMI TO TV (eARC/ARC)</b> Slúži na pripojenie ku konektoru HDMI IN (ARC) na televízore.
<b>5</b>	<b>DIGITAL AUDIO IN (OPTICAL)</b> Slúži na pripojenie k digitálnemu (optickému) výstupu externého zariadenia.

- Pri odpájaní napájacieho kábla sieťového adaptéra zo sieťovej zásuvky potiahnite za zástrčku. Neťahajte za kábel.
- Nepripájajte túto jednotku ani iné súčasti k sieťovej zásuvke, kým nie sú vytvorené všetky pripojenia medzi súčastami.

# 03 POUŽÍVÁNIE DIAĽKOVÉHO OVLÁDANIA

## Vloženie batérií pred použitím diaľkového ovládania (2 batérie AAA)



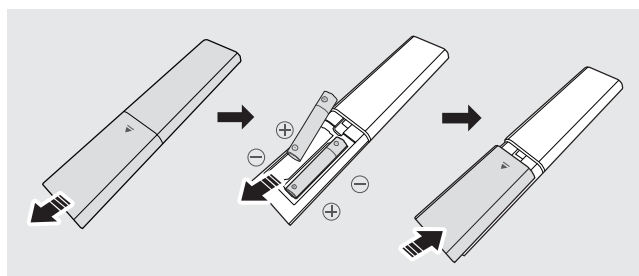

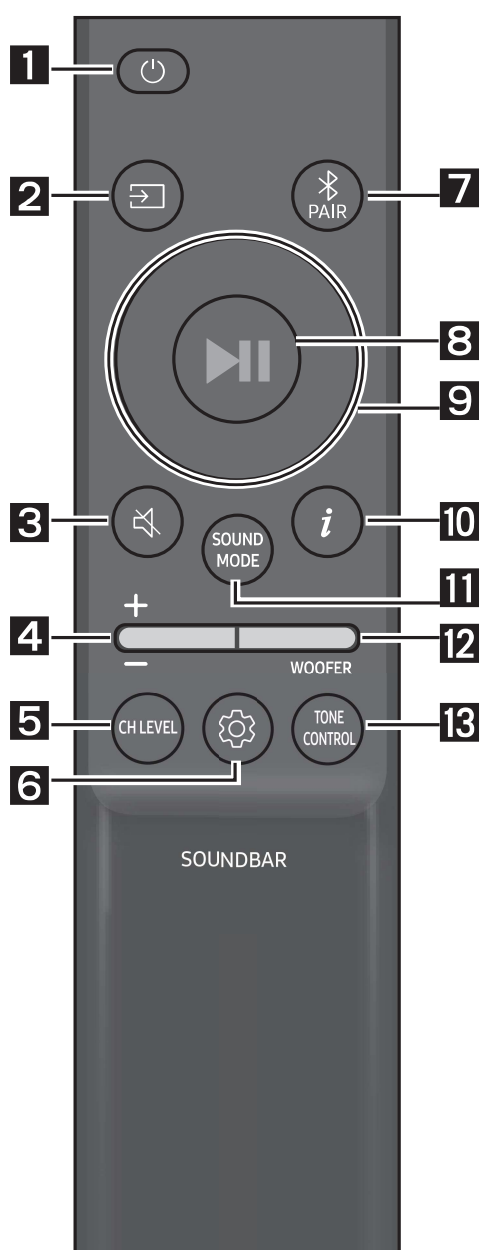

Posúvajte zadný kryt smerom naznačeným šípkou, kým ho úplne nezložíte. Vložte 2 batérie AAA (1,5 V) orientované so správnou polaritou. Zasuňte zadný kryt späť na miesto.







## Spôsob používania diaľkového ovládania

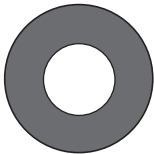

<b>1</b>	 <b>Napájanie</b>	Slúži na zapnutie a vypnutie zariadenia Soundbar.
<b>2</b>	 <b>Zdroj</b>	Stlačením vyberte zdroj pripojený k zariadeniu Soundbar.
<b>3</b>	 <b>Stlmenie</b>	Stlačením tlačidla  ( <b>Stlmenie</b> ) stlmíte zvuk. Opätovným stlačením tlačidla zrušíte stlmenie zvuku.
<b>4</b>	 <b>Hlasitosť</b>	  Potlačením tlačidla nahor alebo nadol upravte hlasitosť. <ul style="list-style-type: none"><li>• <b>Stlmenie</b> Stlačením tlačidla <b>Hlasitosť</b> stlmíte zvuk. Opätovným stlačením tlačidla zrušíte stlmenie zvuku.</li></ul>

<p><b>5</b></p>	 <p><b>CH LEVEL</b></p>	<p>Stlačením tohto tlačidla môžete upraviť hlasitosť každého reproduktora.</p> <ul style="list-style-type: none"> <li>• Stlačením tohto tlačidla vyberte položku <b>CENTER LEVEL</b> alebo <b>TOP LEVEL</b> a potom pomocou tlačidiel <b>Hore/Dole</b> upravte hlasitosť v rozsahu –6 až +6.</li> <li>• Ak sú pripojené zadné reproduktory (predávajú sa samostatne), podporuje sa nastavenie <b>REAR LEVEL</b>. Pomocou tlačidiel <b>Hore/Dole</b> upravte hlasitosť nastavenia <b>REAR LEVEL</b> v rozsahu –6 až +6.</li> </ul>
<p><b>6</b></p>	 <p><b>Ovládanie zvuku</b></p>	<p>Stlačením tohto tlačidla môžete nastaviť funkciu zvuku. Požadované nastavenia možno upraviť pomocou tlačidiel <b>Hore/Dole</b>.</p> <p><b>VOICE ENHANCE ON/OFF → NIGHT MODE ON/OFF → AUDIO SYNC → VIRTUAL ON/OFF</b></p> <ul style="list-style-type: none"> <li>– <b>VOICE ENHANCE ON/OFF</b> Vďaka tomuto režimu sa dá jednoduchšie počuť hovorený dialóg vo filmoch a TV.</li> <li>– <b>NIGHT MODE ON/OFF</b> Tento režim je optimalizovaný na sledovanie v noci – nastavenia sú upravené tak, aby hlasitosť bola nižšia, ale dialóg je stále zreteľný.</li> <li>– <b>AUDIO SYNC</b> Ak nie je zosynchronizovaný obraz z televízora so zvukom zo zariadenia Soundbar, stlačte tlačidlo  (<b>Ovládanie zvuku</b>), vyberte možnosť <b>AUDIO SYNC</b> a následne pomocou tlačidiel <b>Hore/Dole</b> nastavte oneskorenie zvuku v rozsahu 0 až 300 milisekúnd. (Táto možnosť nie je k dispozícii v režime „<b>USB</b>“ ani „<b>BT</b>“.)</li> <li>– <b>VIRTUAL ON/OFF</b> Funkcia Dolby Virtual sa dá nastaviť ako <b>ON/OFF</b>.</li> </ul> <ul style="list-style-type: none"> <li>• Funkcie zvuku <b>VOICE ENHANCE</b>, <b>NIGHT MODE</b> a <b>VIRTUAL</b> sa dajú nastaviť ako <b>ON/OFF</b> pomocou tlačidiel <b>Hore/Dole</b>. (Funkcia <b>VIRTUAL</b> nie je k dispozícii v režime „<b>USB</b>“ ani „<b>BT</b>“.)</li> <li>• Ak chcete nastaviť zvuk pre jednotlivé frekvenčné pásma, stlačte a asi na 5 sekúnd podržte tlačidlo  (<b>Ovládanie zvuku</b>). Vybrať si môžete z možností 150 Hz, 300 Hz, 600 Hz, 1,2 kHz, 2,5 kHz, 5 kHz a 10 kHz pomocou tlačidiel <b>Vľavo/Vpravo</b>, pričom každú z nich možno nastaviť v rozsahu –6 až +6 pomocou tlačidiel <b>Hore/Dole</b>. (Uistite sa, že zvukový režim je nastavený na možnosť „<b>STANDARD</b>“.)</li> </ul>
<p><b>7</b></p>	 <p><b>Bluetooth PAIR</b></p>	<p>Prepnutie zariadenia Soundbar do režimu párovania cez Bluetooth.</p> <p>Stlačte tlačidlo  <b>PAIR</b> a pred pripojením nového zariadenia Bluetooth počkajte, kým sa zobrazí obrazovka „<b>BT PAIRING</b>“.</p>
<p><b>8</b></p>	 <p><b>Prehrávanie/ Pozastavenie</b></p>	<p>Stlačením tohto tlačidla môžete tiež spustiť alebo pozastaviť prehrávanie hudby.</p>

<p><b>9</b></p>	 <p>Hore/Dole/ Vľavo/Vpravo</p>	 <p>Stlačením vyznačených častí vyberiete smer Hore/Dole/ Vľavo/Vpravo.</p> <p>Stláčaním možností Hore/Dole/Vľavo/Vpravo na tomto tlačidle môžete vybrať alebo nastaviť funkcie.</p> <ul style="list-style-type: none"> <li>• <b>Opakovanie</b> Ak chcete použiť funkciu opakovania v režime „USB“, stlačte tlačidlo <b>Hore</b>.</li> <li>• <b>Preskočenie hudby</b> Stlačením tlačidla <b>Vpravo</b> vyberiete nasledujúci hudobný súbor. Stlačením tlačidla <b>Vľavo</b> vyberiete predchádzajúci hudobný súbor.</li> <li>• <b>ID SET</b> Stlačte a na 5 sekúnd podržte tlačidlo <b>Hore</b>, čím dokončíte postup <b>ID SET</b> (pri pripájaní bezdrôtového subwoofera alebo bezdrôtových zadných reproduktorov).</li> </ul>
<p><b>10</b></p>	 <p>Info</p>	<p>Stlačením tohto tlačidla sa zobrazia informácie o jednotlivých režimoch. (Pozrite si stranu 7.)</p>
<p><b>11</b></p>	 <p>SOUND MODE</p>	<p>Stlačením tohto tlačidla môžete vybrať požadovaný režim zvuku.</p> <p><b>SURROUND SOUND → GAME PRO → ADAPTIVE SOUND → STANDARD</b></p> <ul style="list-style-type: none"> <li>– <b>SURROUND SOUND</b> Širšie zvukové pole, než je bežné.</li> <li>– <b>GAME PRO</b> Stereoskopický zvuk, ktorý vás vtiahne priamo doprostred hernej akcie.</li> <li>– <b>ADAPTIVE SOUND</b> Analýza obsahu v reálnom čase a automatické nastavenie optimálneho zvukového poľa na základe vlastností obsahu.</li> <li>– <b>STANDARD</b> Prehrávanie normálneho zvuku.</li> </ul> <ul style="list-style-type: none"> <li>• <b>DRC (Dynamic Range Control)</b> Umožňuje uplatniť ovládanie dynamického rozsahu skladieb s technológiou Dolby Digital. Stlačením a podržaním tlačidla <b>SOUND MODE</b> na viac než 5 sekúnd, keď je zariadenie Soundbar vypnuté, zapnete alebo vypnete funkciu DRC (ovládanie dynamického rozsahu). Keď je funkcia DRC zapnutá, hlasný zvuk sa stlmuje. (Zvuk môže byť skreslený.)</li> <li>• <b>Bluetooth Power</b> Táto funkcia zariadenie Soundbar pri prijatí žiadosti o pripojenie od predtým pripojeného televízora alebo zariadenia Bluetooth automaticky vypne. Nastavenie je predvolene zapnuté. <ul style="list-style-type: none"> <li>– Stlačte tlačidlo <b>SOUND MODE</b> a podržte ho viac ako 5 sekúnd na vypnutie funkcie napájania zariadenia Bluetooth (Bluetooth Power).</li> </ul> </li> </ul>

<p><b>12</b></p>	 <p>WOOFER</p> <p>ÚROVNE WOOFER (BASY)</p>	 <p>Zatlačením tlačidla nahor alebo nadol nastavíte hlasitosť woofera (basového reproduktora) na úroveň -12 alebo -6 až +6. Stlačením tohto tlačidla nastavíte hlasitosť woofera (basového reproduktora) na úroveň 0 (predvolené).</p>
<p><b>13</b></p>	 <p>TONE CONTROL</p> <p>TONE CONTROL</p>	<p>Stlačením tohto tlačidla môžete upraviť nastavenia vysokých alebo hlbokých tónov.</p> <ul style="list-style-type: none"> <li>• Stlačením tohto tlačidla vyberte položku <b>TREBLE</b> alebo <b>BASS</b> a potom pomocou tlačidiel <b>Hore/Dole</b> upravte hlasitosť v rozsahu -6 až +6.</li> </ul>

## Používanie skrytých tlačidiel (tlačidiel s viacerými funkciami)

Skryté tlačidlo		Referenčná strana
Tlačidlo na diaľkovom ovládaní	Funkcia	
WOOFER (Hore)	Diaľkového ovládania televízora zap./vyp. (Pohotovostný režim)	Strana 14
Vľavo	Zapnutie/vypnutie automatického pripojenia televízora (BT pripravené)	Strana 24
Hore	ID SET	Strana 11
 (Ovládanie zvuku)	7-pásmový EQ	Strana 10
SOUND MODE	DRC ON/OFF (Pohotovostný režim)	Strana 11
	Bluetooth Power	Strana 11

## Špecifikácie výstupu pre rôzne režimy zvukových efektov

Effect		Vstup	Výstup	
			Len so subwooferom	So subwooferom a bezdrôtovou súpravou zadných reproduktorov
 <b>SOUND MODE</b>	SURROUND SOUND	2.0 k.	3.1.2 k.	5.1.2 k.
		5.1 k.	3.1.2 k.	5.1.2 k.
		Dolby Atmos®, DTS:X	3.1.2 k.	5.1.2 k.
	GAME PRO	2.0 k.	3.1.2 k.	5.1.2 k.
		5.1 k.	3.1.2 k.	5.1.2 k.
		Dolby Atmos®, DTS:X	3.1.2 k.	5.1.2 k.
	ADAPTIVE SOUND	2.0 k.	3.1.2 k.	5.1.2 k.
		5.1 k.	3.1.2 k.	5.1.2 k.
		Dolby Atmos®, DTS:X	3.1.2 k.	5.1.2 k.
	STANDARD	2.0 k.	2.1 k.	2.1 k.
		5.1 k.	3.1 k.	5.1 k.
		Dolby Atmos®, DTS:X	3.1.2 k.	5.1.2 k.

- Súpravu bezdrôtového zadného reproduktora od spoločnosti Samsung si môžete zakúpiť samostatne. Ak si súpravu chcete zakúpiť, obráťte sa na predajcu, u ktorého ste si zakúpili zariadenie Soundbar.
- Ak je vstupným zdrojom Dolby Atmos®, DTS:X, nastavenie iba pre basový reproduktor poskytuje 3.1.2-kanálový zvuk, zatiaľ čo nastavenie súpravy basový reproduktor plus bezdrôtový zadný reproduktor poskytuje 5.1.2-kanálový zvuk.
- Zadné reproduktory nebudú vydávať zvuk pre 2-kanálový výstup, keď sa používa režim **STANDARD**. Ak chcete zapnúť zvuk pre zadné reproduktory, zmeňte režim efektov na **SURROUND SOUND**.







# Nastavenie hlasitosti zariadenia Soundbar pomocou diaľkového ovládania televízora

Hlasitosť zariadenia Soundbar môžete nastaviť pomocou diaľkového ovládania televízora.

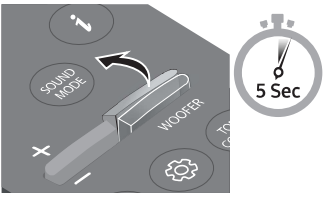
- Túto funkciu je možné používať iba s infračerveným diaľkovým ovládaním. Diaľkové ovládania Bluetooth (diaľkové ovládania, ktoré vyžadujú párovanie) nie sú podporované.
- Ak chcete používať túto funkciu, nastavte reproduktor televízora na možnosť **Externý reproduktor**.
- Výrobcovia, ktorí podporujú túto funkciu:  
Samsung, VIZIO, LG, Sony, Sharp, PHILIPS, PANASONIC, TOSHIBA, Hisense, RCA

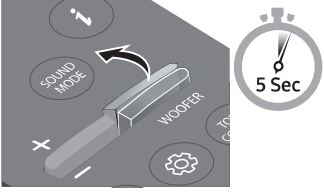
1. Vypnite zariadenie Soundbar.
2. Stlačte a na 5 sekúnd podržte tlačidlo **WOOFER**.

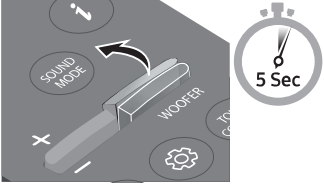
Vždy, keď potlačíte tlačidlo **WOOFER** nahor a podržite ho po dobu 5 sekúnd, režim sa prepne v tomto poradí: „**OFF-TV REMOTE**“ (predvolený režim), „**SAMSUNG-TV REMOTE**“, „**ALL-TV REMOTE**“.

Tlačidlo na diaľkovom ovládaní	Displej	Stav
	(Predvolený režim) 	Vypnúť diaľkové ovládanie televízora.
		Zapnúť infračervené diaľkové ovládanie televízora Samsung.
		Zapnúť infračervené diaľkové ovládanie televízora od iného výrobcu.

# 04 PRIPOJENIE ZARIADENIA SOUNDBAR

## Pripojenie elektrického napájania

Pomocou napájacích súčastí zapojte subwoofer a zariadenie Soundbar do elektrickej zásuvky v nasledujúcom poradí:

- Ďalšie informácie týkajúce sa zdroja napájania a spotreby energie nájdete na štítku upevnenom na produkte. (Štítok : Spodná časť Hlavnej Jednotky Zariadenia Soundbar)
1. Pripojte napájací kábel k subwoofery.
  2. Pripojte napájací kábel k napájaciemu adaptéru. Pripojte napájací adaptér (pomocou napájacieho kábla) k zariadeniu Soundbar.
  3. Pripojte napájanie k zariadeniu Soundbar a subwoofery.
    - Najskôr pripojte napájanie k subwoofery. Subwoofer sa po zapnutí zariadenia Soundbar automaticky pripojí.

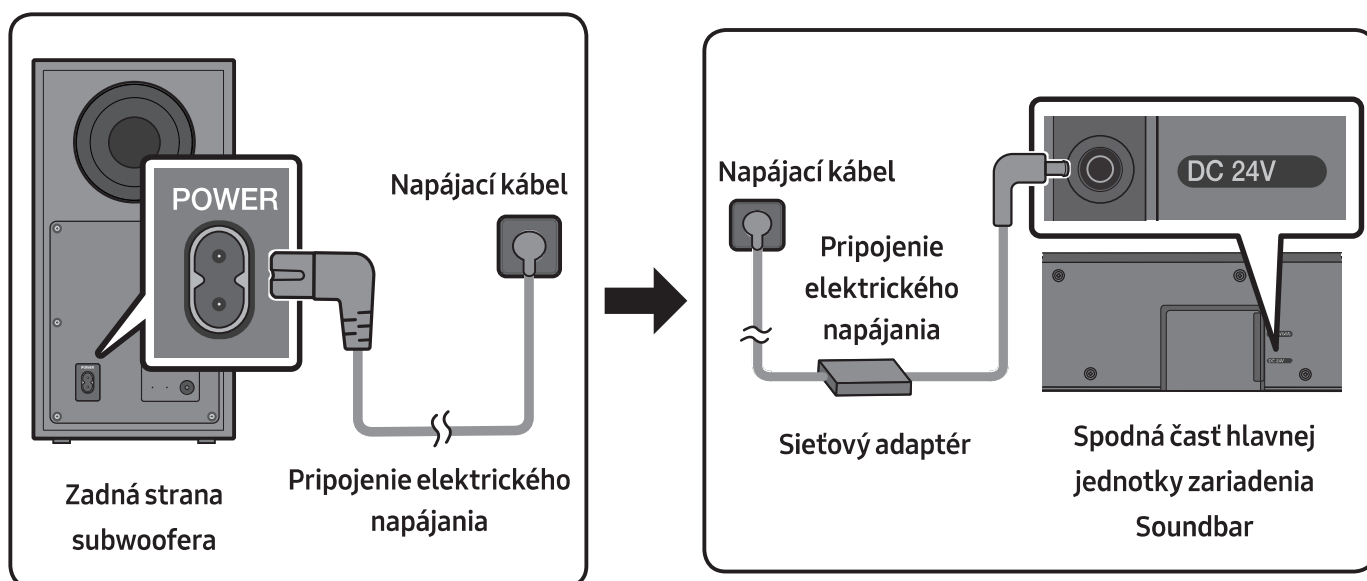

- Uistite sa, že sieťový adaptér je položený naplocho na stole alebo na podlahe. Ak umiestnite sieťový adaptér v zavesenej polohe so vstupom pre kábel striedavého prúdu otočeným smerom nahor, voda alebo iné cudzie látky by mohli preniknúť do adaptéra a spôsobiť jeho poruchu.
- Ak odpojíte a znova zapojíte napájací kábel v čase, keď je produkt zapnutý, zariadenie Soundbar sa automaticky zapne.



## Manuálne pripojenie subwoofera v prípade zlyhania automatického pripojenia

Pred manuálnym pripojením postupujte podľa nasledujúcich pokynov:

- Skontrolujte, či sú správne pripojené napájacie káble zariadenia Soundbar a subwoofera.
- Uistite sa, že je zariadenie Soundbar zapnuté.

1. Stlačte a podržte tlačidlo **ID SET** na zadnej strane subwoofera aspoň na 5 sekúnd.
  - Červený indikátor na zadnej strane subwoofera zhasne a začne blikať modrý indikátor.

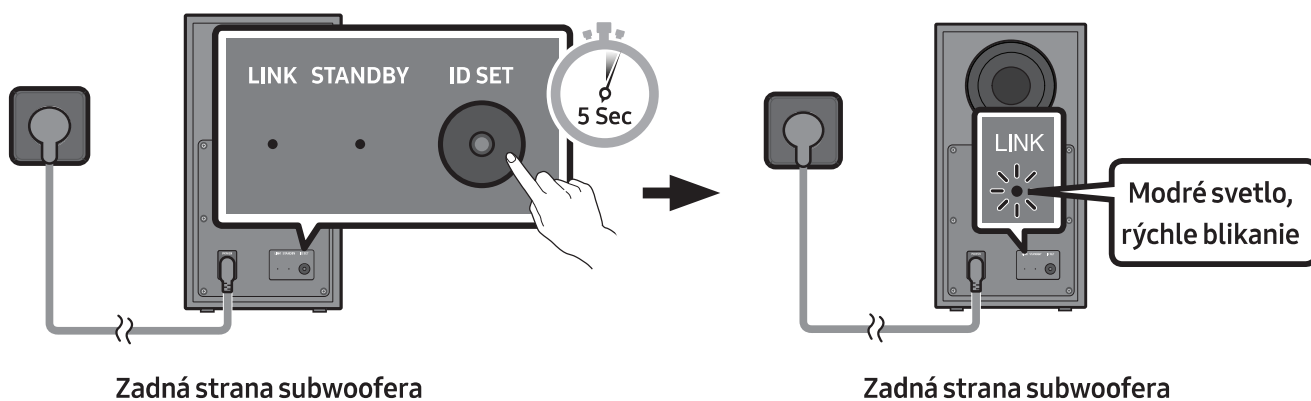

2. Stlačte a podržte tlačidlo **Hore** na diaľkovom ovládači dlhšie ako 5 sekúnd.
  - Na displeji zariadenia Soundbar sa na krátko zobrazí hlásenie **ID SET** a potom zmizne.
  - Keď ukončíte **ID SET**, zariadenie Soundbar sa automaticky zapne.

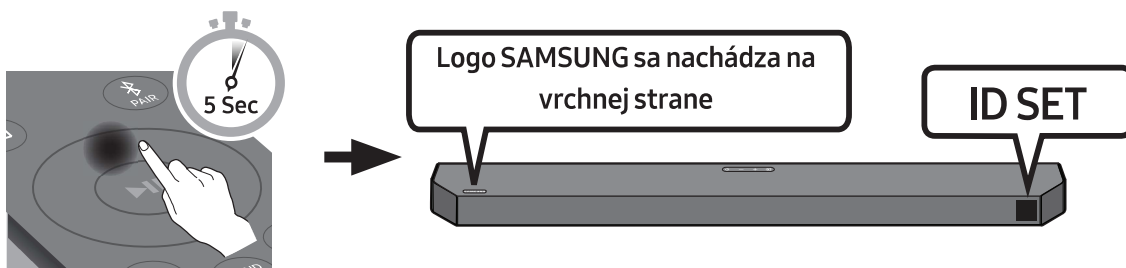

3. Overte, či LED dióda LINK svieti na modro (pripojenie dokončené).

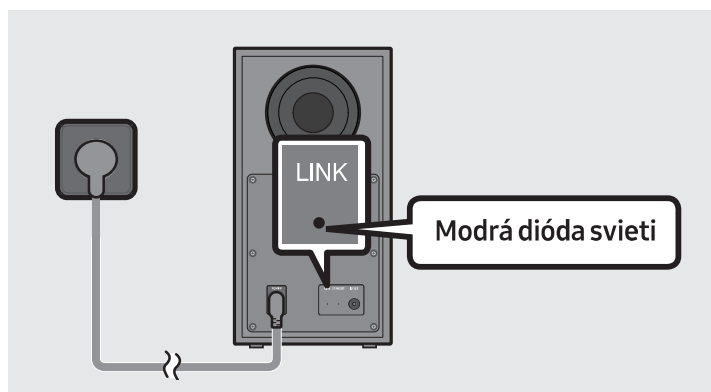

Po vytvorení spojenia medzi zariadením Soundbar a bezdrôtovým subwooferom LED dióda LINK prestane blikať a rozsvieti sa neperušovane modrou farbou.

## Indikátory LED na zadnej strane subwoofera

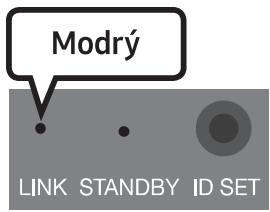
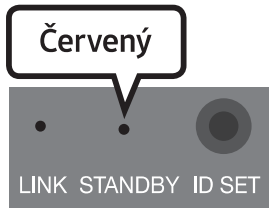
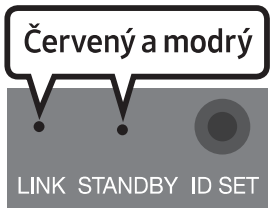
Indikátor LED	Stav	Opis	Riešenie
 <p>Modrý</p>	Svieti	Úspešne pripojené (normálna prevádzka)	-
	Bliká	Obnovuje sa pripojenie	Skontrolujte, či je napájací kábel priložený k hlavnej jednotke zariadenia Soundbar správne pripojený alebo počkajte 5 minút. Ak blikanie pretrváva, pokúste sa subwoofer pripojiť manuálne. Pozrite si stranu 16.
 <p>Červený</p>	Svieti	Pohotovostný režim (hlavná jednotka zariadenia Soundbar je vypnutá)	Skontrolujte, či je napájací kábel správne pripojený ku hlavnej jednotke zariadenia Soundbar.
		Pripojenie zlyhalo	Zopakujte pripojenie. Pozrite si pokyny k manuálnemu pripojeniu na strane 16.
 <p>Červený a modrý</p>	Bliká	Porucha	Pozrite si kontaktné údaje servisného strediska spoločnosti Samsung uvedené v tejto príručke.

### POZNÁMKY

- Nepripájajte napájací kábel tohto produktu alebo televízora k sieťovej zásuvke, kým nie sú vytvorené všetky pripojenia medzi súčastami.
- Pred premiestňovaním alebo inštaláciou tohto produktu je nevyhnutné vypnúť napájanie a odpojiť napájací kábel.
- Ak sa hlavná jednotka vypne, bezdrôtový subwoofer prejde do pohotovostného režimu a indikátor LED STANDBY najskôr niekoľkokrát zabliká na modro a potom sa rozsvieti na červeno.
- Ak v blízkosti zariadenia Soundbar používate zariadenie, ktoré využíva rovnakú frekvenciu ako zariadenie Soundbar, v dôsledku rušenia môže dôjsť k prerušeniu zvuku.
- Maximálna vzdialenosť na prenos bezdrôtového signálu je približne 10 metrov od hlavnej jednotky, môže sa však líšiť v závislosti od prevádzkového prostredia. Ak sa medzi hlavnou jednotkou a bezdrôtovým subwooferom nachádza železobetónová alebo kovová stena, systém môže byť nefunkčný, pretože kov znemožňuje prechod bezdrôtového signálu.

## UPOZORNENIE

- Antény na príjem bezdrôtového signálu sú zabudované do bezdrôtového subwoofera. Zabezpečte, aby sa jednotky nedostali do kontaktu s vodou ani vlhkosťou.
- Na optimálny poslucháčsky zážitok sa uistite, že v priestore okolo bezdrôtového subwoofera a modulu bezdrôtového prijímača (predáva sa samostatne) sa nenachádzajú žiadne prekážky.

## **Pripojenie súpravy bezdrôtových zadných reproduktorov Samsung k zariadeniu Soundbar**

Prejdite na skutočný bezdrôtový priestorový zvuk pripojením súpravy bezdrôtových zadných reproduktorov Samsung (SWA-9100S alebo SWA-9200S, predáva sa samostatne) k zariadeniu Soundbar.

Podrobné informácie o pripojeniach sú uvedené v návode k súprave bezdrôtových zadných reproduktorov Samsung.

# 05 POUŽITIE KÁBLOVÉHO PRIPOJENIA K TELEVÍZORU

## Spôsob 1. Pripojenie pomocou kábla HDMI

### Pripojenie k TV, ktorý podporuje kanál HDMI ARC/eARC (spätný zvukový kanál/rozšírený spätný zvukový kanál)

#### ⚠ UPOZORNENIE

- Keď sú zároveň pripojené kábel HDMI aj optický kábel, signál HDMI sa prijíma prednostne.
- Ak chcete zariadenie Soundbar prepojiť s TV prostredníctvom kábla HDMI, zapojte ho do portov s označením ARC alebo eARC. V opačnom prípade sa zvuk z televízora nemusí prehrávať.
- Odporúčame použiť kábel **High-Speed HDMI Cable with Ethernet**.
- Pri pripájaní TV s podporou funkcie eARC sa na displeji zobrazí hlásenie TV eARC a zaznie zvuk.
- Formát Dolby Atmos® sa podporuje vo funkcii ARC/eARC.
- V závislosti od televízora môže byť port televízora označený eARC.

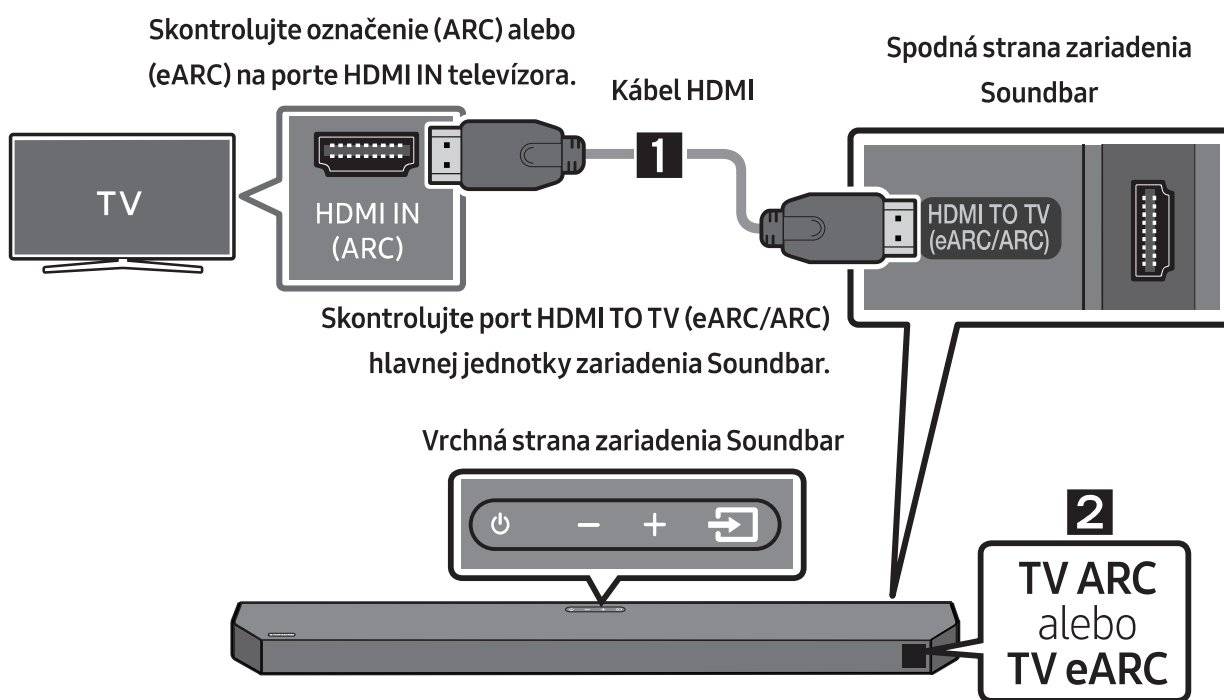

1. Keď je zapnuté zariadenie Soundbar a TV, pripojte kábel HDMI podľa znázornenia na obrázku.
2. Na displeji hlavnej jednotky zariadenia Soundbar sa zobrazí položka „TV ARC“ alebo „TV eARC“ a zariadenie Soundbar bude prehrávať zvuk TV.
  - „TV eARC“ sa zobrazuje, keď je funkcia eARC v nastaveniach televízora zapnutá.

- Ak sa chcete pripojiť pomocou funkcie eARC, funkcia eARC musí byť zapnutá v ponuke televízora. Podrobnosti o nastavení nájdete v návode k televízoru. (Např. Televízory Samsung : Domov (🏠) → Menu → Nastavenia (⚙️) → Všetky nastavenia (⚙️) → Zvuk → Odborné nastavenia → Režim HDMI-eARC (Automatické))
- Ak nepočuť zvuk televízora, stlačením tlačidla  (**Zdroj**) na diaľkovom ovládaní alebo na vrchnej strane zariadenia Soundbar prepnete do režimu „**D.IN**“. Na obrazovke sa postupne zobrazia položky „**D.IN**“ a „**TV ARC**“ alebo „**TV eARC**“ a bude sa prehrávať zvuk TV.
- Ak sa na displeji hlavnej jednotky zariadenia Soundbar nezobrazí položka „**TV ARC**“ alebo „**TV eARC**“, skontrolujte, či je kábel HDMI pripojený ku správnejmu portu.
- Pomocou tlačidiel hlasitosti na diaľkovom ovládaní TV môžete zmeniť hlasitosť zariadenia Soundbar.

## POZNÁMKY

- Ak k zariadeniu Soundbar pripojíte prostredníctvom kábla HDMI televízor, ktorý podporuje kanál HDMI ARC/eARC (spätný zvukový kanál/rozšírený spätný zvukový kanál), získate možnosť prenášať údaje digitálneho videa a zvuku bez toho, aby bolo potrebné pripájať ďalší optický kábel.
- Ak je to možné, odporúčame používať kábel HDMI bez jadra. V prípade použitia kábla HDMI s jadrom použite kábel s priemerom menším ako 14 mm.
- Táto funkcia nie je k dispozícii, ak kábel HDMI nepodporuje funkciu ARC alebo eARC.
- Funkcie ARC a eARC sa líšia v šírke pásma. Funkcia eARC, ktorá je rozšírenou verziou spätného zvukového kanála, má výraznejšie väčšiu šírku pásma ako ARC. Čím väčšia šírka pásma, tým väčšie je množstvo údajov, ktoré sa dajú preniesť. Prostredníctvom kanála eARC si tak môžete vychutnať zvuk vo formátoch, ako sú Dolby Atmos® a DTS:X.
- Pokiaľ sú signály vysielania vo formáte zvuku Dolby Digital a na vašom televízore je pre „digitálny výstupný audio formát“ nastavená možnosť PCM, nastavenie sa odporúča zmeniť na formát Dolby Digital. Po zmene nastavenia si môžete vychutnať vyššiu kvalitu zvuku. (V závislosti od výrobcu televízora sa v ponuke televízora môžu používať rôzne slová pre technológie Dolby Digital a PCM.)

## Spôsob 2. Pripojenie pomocou optického kábla

### Kontrolný zoznam pred pripojením

- Keď sú zároveň pripojené kábel HDMI aj optický kábel, signál HDMI sa prijíma prednostne.
- Ak sa rozhodnete použiť optický kábel a na portoch sú umiestnené krytky, nezabudnite ich pred zapájaním odstrániť.

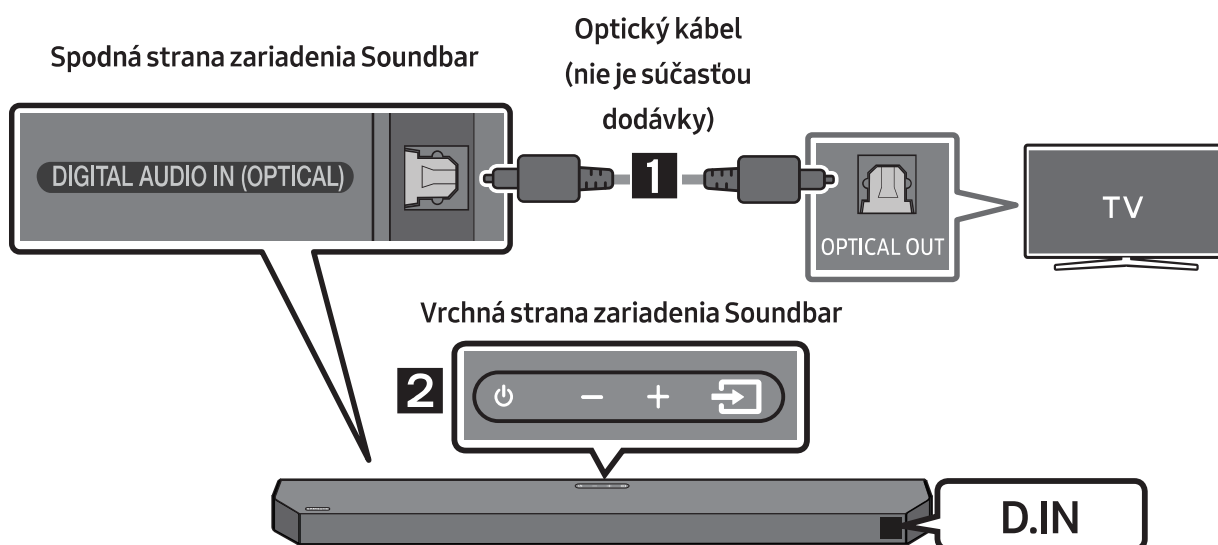

1. Pomocou digitálneho optického kábla (nie je súčasťou dodávky) pripojte konektor **DIGITAL AUDIO IN (OPTICAL)** na zariadení Soundbar ku konektoru OPTICAL OUT na TV.
2. Stlačte na hornom paneli alebo na diaľkovom ovládaní tlačidlo  (**Zdroj**) a vyberte režim „D.IN“.
3. Zvuk z televízora sa prehráva zo zariadenia Soundbar.

## Používanie funkcie Q-Symphony

Pri aktívnej funkcii Q-Symphony sa zariadenie Soundbar zosynchronizuje s televízorom Samsung TV a vďaka prehrávaniu zvuku cez tieto dve zariadenia je možné dosiahnuť efekt priestorového zvuku. Po pripojení zariadenia Soundbar sa v ponuke televízora **Výstup zvuku** zobrazí položka „**TV+Soundbar**“. Potom vyberte príslušnú ponuku.

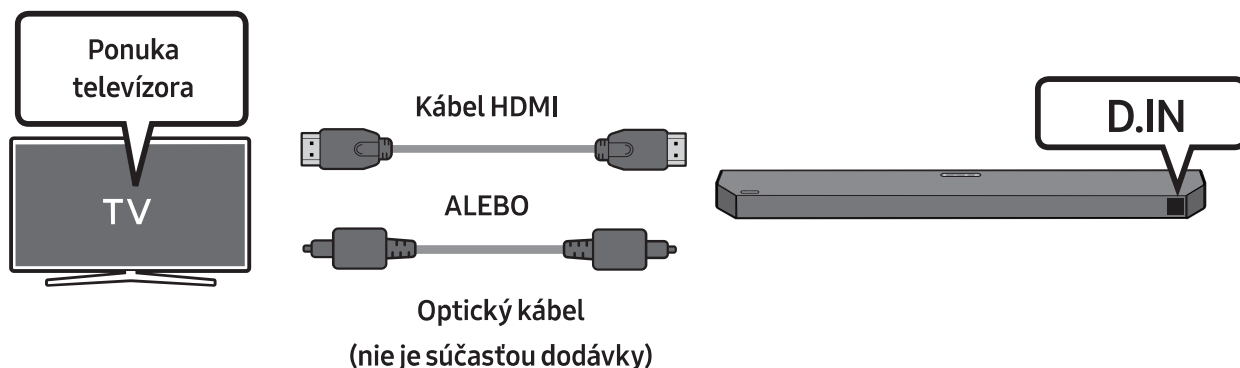

- Príklad ponuky televízora: **TV + [AV] Soundbar Názov série (HDMI)**

### POZNÁMKY

- Funkčnosť závisí od kodeku podporovaného televízorom.
- Táto funkcia je podporovaná, len ak je pripojený kábel HDMI alebo optický kábel (nie je súčasťou dodávky).
- Zobrazená správa sa môže líšiť v závislosti od modelu televízora.
- Táto funkcia je k dispozícii v niektorých televízoroch Samsung a niektorých modeloch zariadenia Soundbar.

# 06 POUŽITIE BEZDRÔTOVÉHO PRIPOJENIA K TELEVÍZORU

## Pripojenie cez rozhranie Bluetooth

Ak je TV pripojený pomocou rozhrania Bluetooth, môžete počúvať stereofónny zvuk bez starostí s káblami.

- Naraz možno pripojiť len jeden TV.

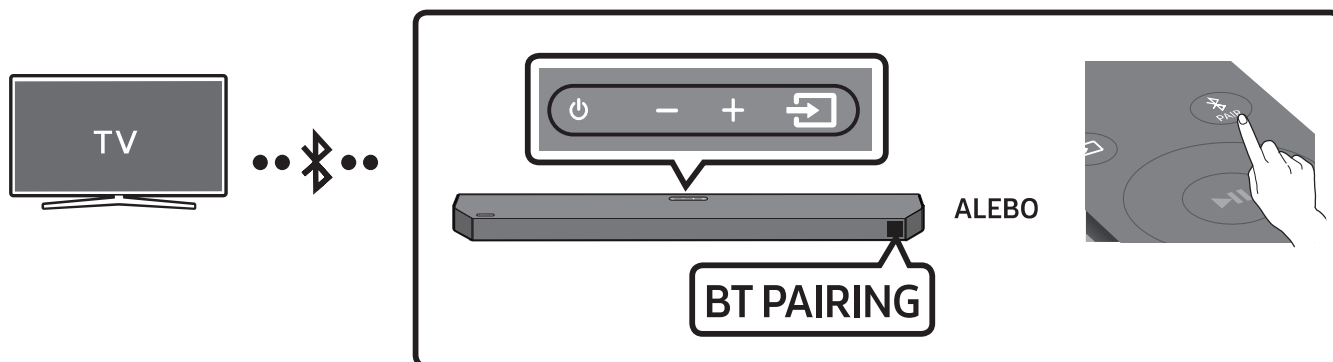

### Prvé pripojenie

1. Na diaľkovom ovládaní stlačte tlačidlo  PAIR a potvrdte režim „BT PAIRING“.
- (ALEBO) a. Stlačte na hornom paneli tlačidlo  (Zdroj) a následne vyberte možnosť „BT“. Hlásenie „BT“ sa po niekoľkých sekundách automaticky zmení na „BT PAIRING“ alebo na „BT READY“, ak už existuje záznam o pripojení.
- b. Keď sa zobrazí hlásenie „BT READY“, stlačte a aspoň 5 sekúnd podržte tlačidlo  (Zdroj) na hornom paneli zariadenia Soundbar, kým sa zobrazí hlásenie „BT PAIRING“.
2. Vyberte režim Bluetooth na TV. (Ďalšie informácie nájdete v príručke k TV.)
3. Vyberte položku „[AV] Samsung Soundbar Q6B-Series“ zo zoznamu na obrazovke TV. Dostupné zariadenie Soundbar je v zozname zariadení Bluetooth na TV označené textom „Need Pairing“ alebo „Paired“. Na pripojenie k zariadeniu Soundbar vyberte túto správu a vytvorte pripojenie.
  - Keď je TV pripojený, na prednom displeji zariadenia Soundbar sa zobrazí text [Názov TV] → „BT“.
4. Zvuk TV teraz môžete počúvať zo zariadenia Soundbar.
  - Po prvom pripojení zariadenia Soundbar k televízoru použite režim „BT READY“ na opätovné pripojenie.

### Ak pripojenie zariadenia zlyhá

- Ak sa v zozname zobrazí údaj o v minulosti pripojenom zariadení Soundbar (napr. „[AV] Samsung Soundbar Q6B-Series“), vymažte ho.
- Následne zopakujte kroky 1 až 3.





## Odpojenie zariadenia Soundbar od TV

Stlačte tlačidlo  (**Zdroj**) na hornom paneli alebo na diaľkovom ovládaní a prepnite do iného režimu okrem „BT“.

- Odpojenie trvá určitý čas, pretože TV musí prijať odpoveď zo zariadenia Soundbar. (Požadovaný čas sa môže líšiť v závislosti od modelu TV.)
- Ak chcete zrušiť automatické spojenie prostredníctvom funkcie Bluetooth medzi zariadením Soundbar a televízorom, stlačte tlačidlo **Vlavo** na diaľkovom ovládači na 5 sekúnd, keď je zariadenie Soundbar v stave „BT READY“. (Prepínanie Zapnuté → Vypnuté)

## V čom spočíva rozdiel medzi možnosťami BT READY a BT PAIRING?

- **BT READY** : V tomto režime môžete opätovne pripojiť televízor alebo mobilné zariadenie, ktoré už bolo pripojené predtým.
- **BT PAIRING** : V tomto režime môžete k zariadeniu Soundbar pripojiť nové zariadenie. (Stlačte tlačidlo  **PAIR** na diaľkovom ovládaní alebo stlačte a aspoň 5 sekúnd podržte tlačidlo  (**Zdroj**) na hornej strane zariadenia Soundbar, kým je zariadenie Soundbar v režime „BT“.)

## Poznámky k pripojeniu Bluetooth

- Nové zariadenie, ktoré chcete pripojiť cez komunikačné rozhranie Bluetooth, umiestnite vo vzdialenosti najviac 1 meter.
- Ak sa pri pripojení zariadenia Bluetooth zobrazí výzva na zadanie kódu PIN, zadajte <0000>.
- V režime pripojenia Bluetooth sa pripojenie Bluetooth stratí, ak vzdialenosť medzi zariadením Soundbar a zariadením Bluetooth prekročí 10 m.
- Zariadenie Soundbar sa po 18 minútach v stave pripravenosti automaticky vypne.
- Za týchto okolností sa môže stať, že zariadenie Soundbar správne neuskutoční vyhľadávanie alebo nevytvorí pripojenie pomocou rozhrania Bluetooth:
  - ak sa v okolí zariadenia Soundbar vyskytuje silné elektrické pole,
  - so zariadením Soundbar sú súčasne spárované aspoň dve zariadenia Bluetooth.
  - ak je zariadenie Bluetooth vypnuté, nenachádza sa na požadovanom mieste alebo má poruchu.
- Elektronické zariadenia môžu spôsobovať rádiové rušenie. V blízkosti hlavnej jednotky zariadenia Soundbar sa nesmú nachádzať zariadenia, ktoré vytvárajú elektromagnetické vlny – napríklad mikrovlnné rúry, zariadenia bezdrôtovej siete LAN atď.

# 07 PRIPOJENIE EXTERNÉHO ZARIADENIA

## Spôsob 1. Pripojenie pomocou kábla HDMI (umožňuje dekódovanie a prehrávanie obsahu s technológiou Dolby Atmos®)

### Kontrolný zoznam pred pripojením

- Ak možnosti zvukového výstupu umožňujú nastavenie sekundárneho zvuku, uistite sa, že je vypnutý.
- Uistite sa, že obsah podporuje technológiu Dolby Atmos®.
- V závislosti od televízora môže byť port televízora označený eARC.

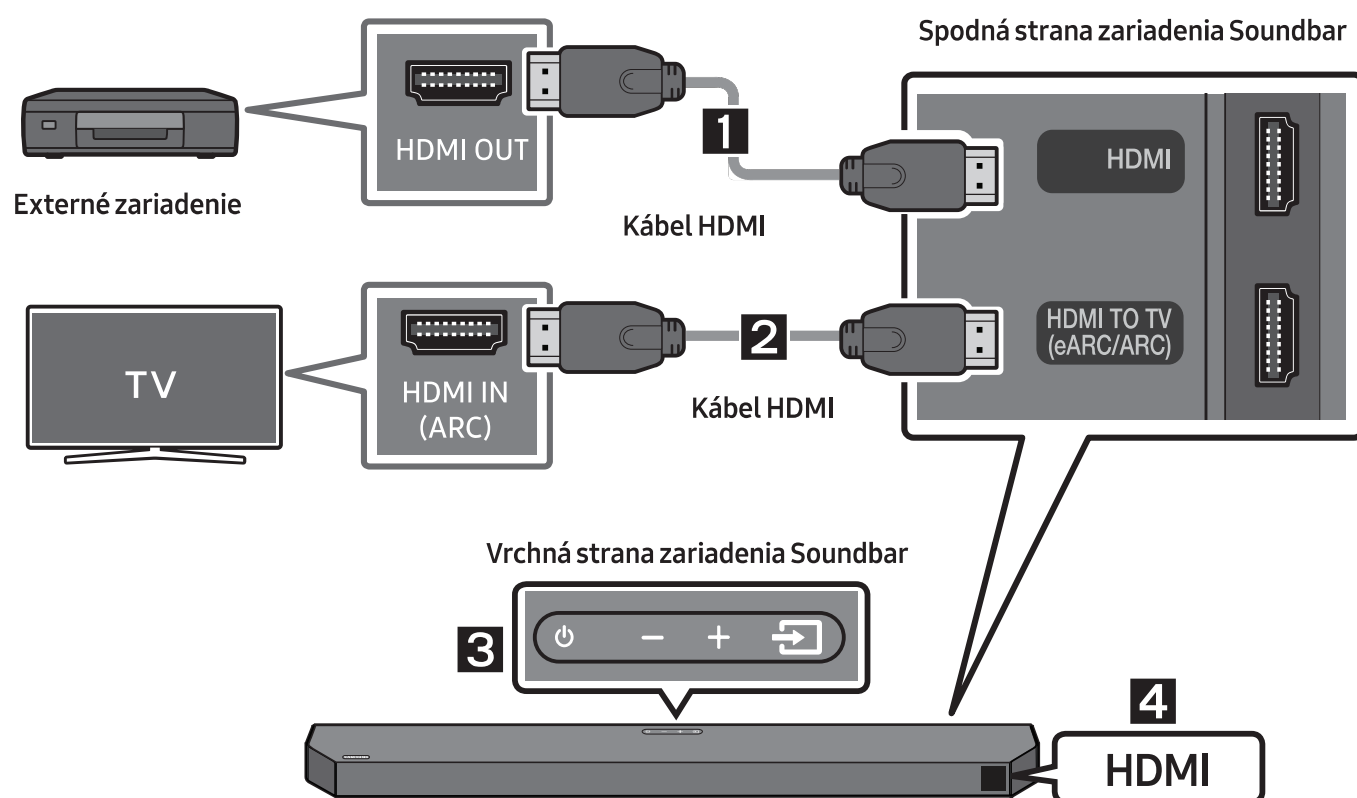

1. Pomocou kábla HDMI prepojte port **HDMI** v spodnej časti zariadenia Soundbar s portom HDMI OUT na digitálnom zariadení.
2. Pomocou kábla HDMI prepojte port **HDMI TO TV (eARC/ARC)** v spodnej časti zariadenia Soundbar s portom HDMI IN (ARC) na televízore.
3. Stlačte tlačidlo  (**Zdroj**) na hornom paneli alebo na diaľkovom ovládaní a následne vyberte možnosť „HDMI“.
4. Režim „HDMI“ sa zobrazí na paneli displeja zariadenia Soundbar a bude sa prehrávať zvuk.

## POZNÁMKY

- **Keď používate technológiu Dolby Atmos®:** Ak je vstupný zdroj vo formáte Dolby Atmos®, výstup bude vo formáte 3.1.2 kanálov.
- Po aktivácii technológie Dolby Atmos® sa na prednom displeji zobrazí hlásenie „**DOLBY ATMOS**“.
- **Konfigurácia technológie Dolby Atmos® na prehrávači diskov Blu-Ray alebo inom zariadení.**  
Otvorte možnosti zvukového výstupu v ponuke nastavení prehrávača diskov Blu-Ray alebo iného zariadenia a uistite sa, že pre dátový tok je vybraná možnosť „Žiadne kódovanie“. Napríklad pre prehrávač diskov Blu-Ray značky Samsung prejdite do Ponuka Domov → Zvuk → Digitálny výstup a následne vyberte možnosť Dátový tok (nespracovaný).
- Funkcia HDMI Pass-Through zabezpečuje, že zariadenie Soundbar prehráva zvuk zo zdroja cez vlastné reproduktory a odosiela nezmenený videosiťnal do TV cez druhý kábel HDMI.

## Podporovaná špecifikácia signálu UHD (3840 x 2160p)

Frekvencia snímok (sn./s)	Farebná hĺbka	RGB 4:4:4	YCbCr 4:4:4	YCbCr 4:2:2	YCbCr 4:2:0
< 60	8 bit	0	0	0	0
	10 bit	-	-	0	0
	12 bit	-	-	0	0
120	8 bit	-	-	-	-
	10 bit	-	-	-	-

- Podporovaná špecifikácia sa môže líšiť v závislosti od pripojeného externého zariadenia alebo podmienok používania.

## Spôsob 2. Pripojenie pomocou optického kábla

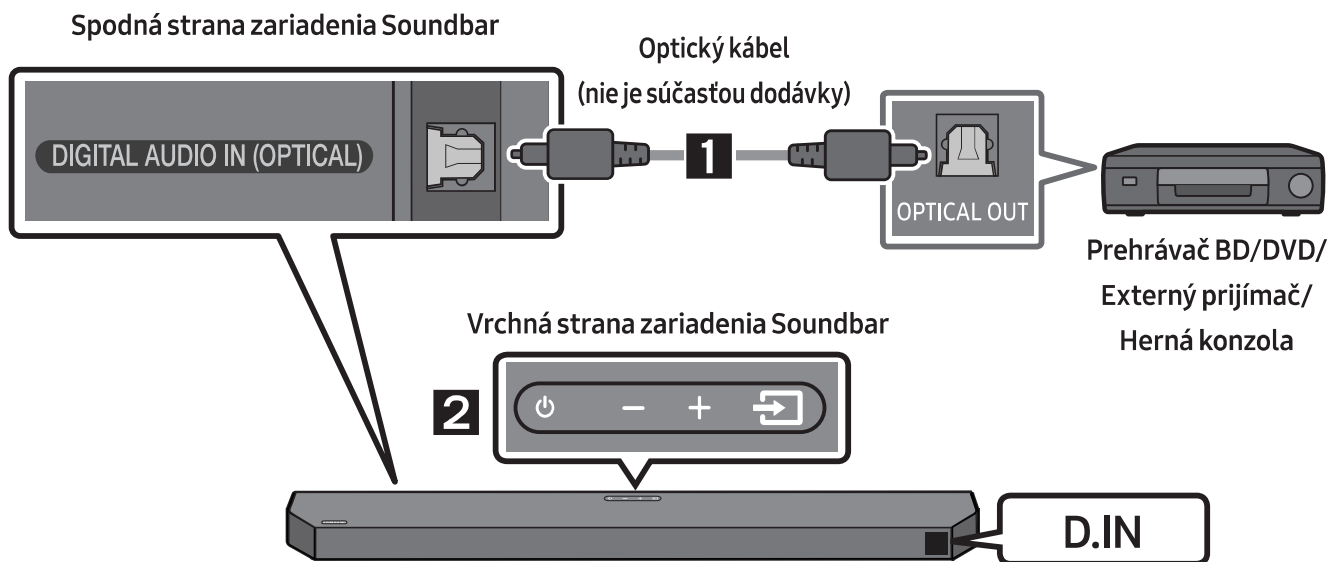

1. Pomocou optického kábla (nie je súčasťou dodávky) prepojte port **DIGITAL AUDIO IN (OPTICAL)** na zariadení Soundbar a port **OPTICAL OUT** na externom zariadení tak, ako je znázornené na obrázku.
2. Vyberte režim „**D.IN**“ stlačením tlačidla  (**Zdroj**) na hornom paneli alebo na diaľkovom ovládaní.
3. Zvuk z externého zariadenia sa prehráva zo zariadenia Soundbar.

# 08 PRIPOJENIE JEDNOTKY USB

Hudobné súbory umiestnené na jednotke USB môžete prehrávať prostredníctvom zariadenia Soundbar.

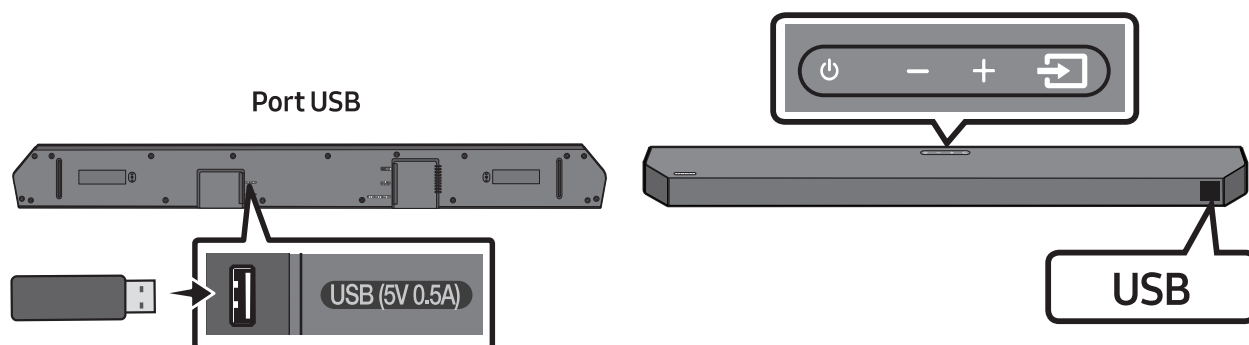

1. Pripojte jednotku USB k USB portu na spodnej strane produktu.
2. Stlačte tlačidlo  (**Zdroj**) na hornom paneli alebo na diaľkovom ovládaní a následne vyberte možnosť „**USB**“.
3. Na displeji sa zobrazí položka „**USB**“.
4. Prehrávajte hudobné súbory z jednotky USB prostredníctvom zariadenia Soundbar.
  - Zariadenie Soundbar sa automaticky vypne (Auto Power Down), ak viac ako 18 minút nevyjde z jednotky USB žiadny zvukový signál alebo sa nenadviaže žiadne pripojenie jednotky USB.

## Zoznam kompatibility

Prípona	Kodek	Vzorkovacia frekvencia	Dátový tok
*.mp3	MPEG1 Layer2	32 kHz ~ 48 kHz	32 ~ 320 KB/s
	MPEG1 Layer3	32 kHz ~ 48 kHz	32 ~ 320 KB/s
	MPEG2 Layer3	16 kHz ~ 24 kHz	8 ~ 160 KB/s
	MPEG2.5 Layer3	8 kHz ~ 12 kHz	8 ~ 160 KB/s
*.wma	WMA7/8/9 (iba zvuk)	32 kHz ~ 48 kHz	32 ~ 320 KB/s
*.ogg	Vorbis	32 kHz ~ 48 kHz	45 ~ 500 KB/s
*.aac *.m4a *.mp4	AAC-LC (MPEG2/MPEG4 iba zvuk)	32 kHz ~ 48 kHz	32 ~ 320 KB/s
*.wav	LPCM	32 kHz ~ 192 kHz	1024 ~ 9216 KB/s
*.flac	FLAC	32 kHz ~ 192 kHz	162 ~ 8100 KB/s
*.aiff	AIFF	32 kHz ~ 192 kHz	1024 ~ 9216 KB/s

- Ak sa na jednotke USB nachádza príliš veľa priečinkov (približne 200) a súborov (približne 2 000), prístup k nim a prehrávanie pomocou zariadenia Soundbar môže chvíľu trvať.
- Podporovaný systém súborov USB: FAT16, FAT32, NTFS

# 09 PRIPOJENIE MOBILNÉHO ZARIADENIA

## Pripojenie pomocou rozhrania Bluetooth

Ak je mobilné zariadenie pripojené pomocou rozhrania Bluetooth, môžete počúvať stereofónny zvuk bez starostí s káblami.

- Ak pripojíte spárované zariadenie Bluetooth k vypnutému zariadeniu Soundbar, zariadenie Soundbar sa automaticky zapne.
- Súčasne je možné pripojiť jeden televízor alebo dve zariadenia Bluetooth.

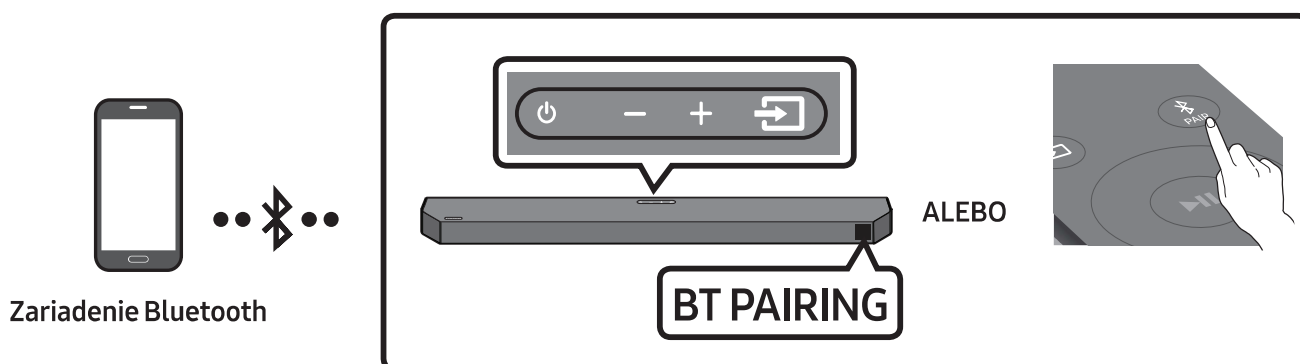

### Prvé pripojenie

- Pri pripájaní nového zariadenia Bluetooth umiestnite toto zariadenie vo vzdialenosti najviac 1 meter.

1. Na diaľkovom ovládaní stlačte tlačidlo **PAIR** a potvrdte režim „**BT PAIRING**“.

**(ALEBO)** a. Stlačte na hornom paneli tlačidlo **(Zdroj)** a následne vyberte možnosť „**BT**“. Hlásenie „**BT**“ sa po niekoľkých sekundách automaticky zmení na „**BT PAIRING**“ alebo na „**BT READY**“, ak už existuje záznam o pripojení.

b. Keď sa zobrazí hlásenie „**BT READY**“, stlačte a aspoň 5 sekúnd podržte tlačidlo **(Zdroj)** na hornom paneli zariadenia Soundbar, kým sa zobrazí hlásenie „**BT PAIRING**“.

2. Vyberte položku „**[AV] Samsung Soundbar Q6B-Series**“ zo zoznamu.

- Keď je zariadenie Soundbar pripojené k mobilnému zariadeniu, na prednom displeji sa zobrazuje nápis **[Názov mobilného zariadenia] → „BT“**.



3. Prostredníctvom zariadenia Soundbar prehrajte hudobné súbory zo zariadenia pripojeného pomocou rozhrania Bluetooth.

- Po prvom pripojení zariadenia Soundbar k mobilnému zariadeniu použite režim „**BT READY**“ na opätovné pripojenie.

## Ak pripojenie zariadenia zlyhá

- Ak sa v zozname reproduktorov v mobilnom zariadení už nachádza zariadenie Soundbar (napr. „[AV] Samsung Soundbar Q6B-Series“), vymažte ho.
- Potom zopakujte kroky 1 a 2.

## **V čom spočíva rozdiel medzi možnosťami BT READY a BT PAIRING?**

- **BT READY** : V tomto režime môžete opätovne pripojiť televízor alebo mobilné zariadenie, ktoré už bolo pripojené predtým.
- **BT PAIRING** : V tomto režime môžete k zariadeniu Soundbar pripojiť nové zariadenie. (Stlačte tlačidlo  PAIR na diaľkovom ovládaní alebo stlačte a aspoň 5 sekúnd podržte tlačidlo  (Zdroj) na hornej strane zariadenia Soundbar, kým je zariadenie Soundbar v režime „BT“.)

## Poznámky k pripojeniu Bluetooth

- Nové zariadenie, ktoré chcete pripojiť cez komunikačné rozhranie Bluetooth, umiestnite vo vzdialenosti najviac 1 meter.
- Ak sa pri pripojení zariadenia Bluetooth zobrazí výzva na zadanie kódu PIN, zadajte <0000>.
- V režime pripojenia Bluetooth sa pripojenie Bluetooth stratí, ak vzdialenosť medzi zariadením Soundbar a zariadením Bluetooth prekročí 10 m.
- Zariadenie Soundbar sa po 18 minútach v stave pripravenosti automaticky vypne.
- Za týchto okolností sa môže stať, že zariadenie Soundbar správne neuskutoční vyhľadávanie alebo nevytvorí pripojenie pomocou rozhrania Bluetooth:
  - ak sa v okolí zariadenia Soundbar vyskytuje silné elektrické pole,
  - ak sú so zariadením Soundbar naraz spárované viaceré zariadenia Bluetooth,
  - ak je zariadenie Bluetooth vypnuté, nenachádza sa na požadovanom mieste alebo má poruchu.
- Elektronické zariadenia môžu spôsobovať rádiové rušenie. V blízkosti hlavnej jednotky zariadenia Soundbar sa nesmú nachádzať zariadenia, ktoré vytvárajú elektromagnetické vlny – napríklad mikrovlnné rúry, zariadenia bezdrôtovej siete LAN atď.
- Zariadenie Soundbar podporuje údaje SBC (44,1 kHz, 48 kHz).
- Pripájajte len k zariadeniu s rozhraním Bluetooth, ktoré podporuje funkciu A2DP (AV).
- Produkt Soundbar nemôžete pripájať k zariadeniu s rozhraním Bluetooth, ktoré podporuje len funkciu HF (Hands Free).
- Po spárovaní zariadenia Soundbar so zariadením Bluetooth zvolením položky „[AV] Samsung Soundbar Q6B-Series“ v zozname vyhladaných zariadení automaticky prepnete zariadenie Soundbar do režimu „BT“.
  - Dostupné len v prípade, keď je zariadenie Soundbar uvedené v zozname spárovaných zariadení zariadenia Bluetooth (zariadenie Bluetooth a zariadenie Soundbar sa museli v minulosti aspoň raz spárovať).
- Zariadenie Soundbar sa objaví v zozname vyhladaných zariadení v zariadení Bluetooth výlučne v prípade, ak sa na zariadení Soundbar zobrazuje hlásenie „BT READY“.
- Keď pripájate zariadenie Soundbar k zariadeniu Bluetooth, umiestnite ich čo najbližšie k sebe.
- Čím ďalej sú zariadenia Soundbar a Bluetooth od seba, tým nižšia bude kvalita zvuku. Keď sú zariadenia mimo účinného dosahu, pripojenie Bluetooth sa môže prerušiť.
- V oblastiach so slabým príjmom nemusí pripojenie Bluetooth fungovať podľa očakávania.

- V zariadení Bluetooth môže dôjsť k šumu alebo poruche za nasledujúcich podmienok:
  - Pri kontakte tela s prijímačom/vysielačom signálu na zariadení Bluetooth alebo zariadení Soundbar.
  - V rohoch alebo v blízkosti prekážok, ako je napríklad stena alebo priečka, kde môže dochádzať k zmenám elektrického poľa.
  - Ak je vystavené rádiovému rušeniu inými produktmi, ktoré pracujú v rovnakých frekvenčných rozsahoch, ako sú napríklad lekárske zariadenia, mikrovlnné rúry a bezdrôtové zariadenia LAN.
  - Aj prekážky, ako sú dvere a steny, môžu mať vplyv na kvalitu zvuku, dokonca aj keď sú zariadenia v účinnom dosahu.
- Počas používania možnosti Bluetooth nie je možné zariadenie Soundbar spárovať s inými zariadeniami Bluetooth.
- Toto bezdrôtové zariadenie môže počas prevádzky spôsobovať elektrické rušenie.

## Zapnutie funkcie Bluetooth Power (SOUND MODE)

Ak sa zariadenie Bluetooth, ktoré bolo v minulosti spárované, pokúša o spárovanie so zariadením Soundbar, keď je zapnutá funkcia Bluetooth Power a zariadenie Soundbar je vypnuté, zariadenie Soundbar sa automaticky zapne.

1. Keď je zariadenie Soundbar zapnuté, stlačte tlačidlo **SOUND MODE** na diaľkovom ovládaní a podržte ho viac ako 5 sekúnd.
2. Na displeji zariadenia Soundbar sa zobrazí správa „**ON-BLUETOOTH POWER**“.

## Odpojenie zariadenia Bluetooth od zariadenia Soundbar

Zariadenie s rozhraním Bluetooth môžete odpojiť od zariadenia Soundbar. Pokyny si pozrite v návode na obsluhu zariadenia s rozhraním Bluetooth.

- Zariadenie Soundbar sa odpojí.
- Keď sa zariadenie Soundbar odpojí od zariadenia Bluetooth, na prednom displeji zariadenia Soundbar sa zobrazí text „**BT DISCONNECTED**“.

## Odpojenie zariadenia Soundbar od zariadenia Bluetooth

Na hornom paneli alebo na diaľkovom ovládaní stlačte tlačidlo  (**Zdroj**) a následne ho prepnite do hociktorého režimu okrem „**BT**“.

- Odpojenie trvá určitý čas, pretože zariadenie Bluetooth musí prijať odpoveď zo zariadenia Soundbar. (Čas odpojenia sa môže líšiť v závislosti od zariadenia Bluetooth)
- Keď sa zariadenie Soundbar odpojí od zariadenia Bluetooth, na prednom displeji zariadenia Soundbar sa zobrazí text „**BT DISCONNECTED**“.

## Viacnásobné pripojenie rozhrania Bluetooth

Zariadenie Soundbar je možné súčasne pripojiť k 2 zariadeniam Bluetooth.

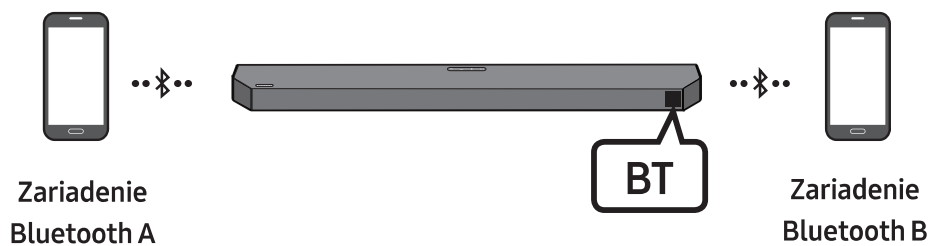

1. Pripojte k zariadeniu Soundbar najviac dve zariadenia Bluetooth. (Pozrite si stranu 28)
2. Spustíte prehrávanie hudby z jedného z pripojených zariadení Bluetooth, keď sú pripojené dve zariadenia.
3. Ak sa hudba prehráva zo zariadenia Bluetooth „B“ počas prehrávania zo zariadenia „A“, prehrávanie hudby sa spustí v zariadení „B“ a prehrávanie v zariadení „A“ sa automaticky zastaví alebo pozastaví.
4. Pri starších verziách ako AVRCP V1.4 sa môže prehrávanie hudby zo zariadenia prepnúť s oneskorením.

### **POZNÁMKY**

- Zariadenie sa v niektorých zariadeniach dá zapnúť pomocou oznámenia alebo budíka.
- Niektoré zariadenia nepodporujú viacnásobné pripojenia cez Bluetooth.
- Režim „**BT PAIRING**“ sa ukončí, ak sa do 3 minút nespáruje žiadne zariadenie.
- Zapnutie zariadení môže v niektorých aplikáciách trvať aj 7 sekúnd.
- Ak sa pokúsite pripojiť tretie zariadenie Bluetooth, zariadenie A alebo B sa odpojí. (Odpojí sa zariadenie, z ktorého sa práve neprehráva hudba.)
- Naraz môže byť pripojený len jeden televízor Samsung TV alebo 2 zariadenia Bluetooth.
- Zariadenie Soundbar sa od zariadení Bluetooth odpojí, keď zaznamená požiadavku o pripojenie z televízora Samsung TV.



## Používanie funkcie Tap Sound

Keď na Soundbar ťuknete mobilným zariadením, zvuk z mobilného zariadenia sa bude prehrávať prostredníctvom zariadenia Soundbar.

- V závislosti od mobilného zariadenia táto funkcia nemusí byť podporovaná.
- Táto funkcia je kompatibilná len s mobilnými zariadeniami Samsung so systémom Android 8.1 alebo novším.

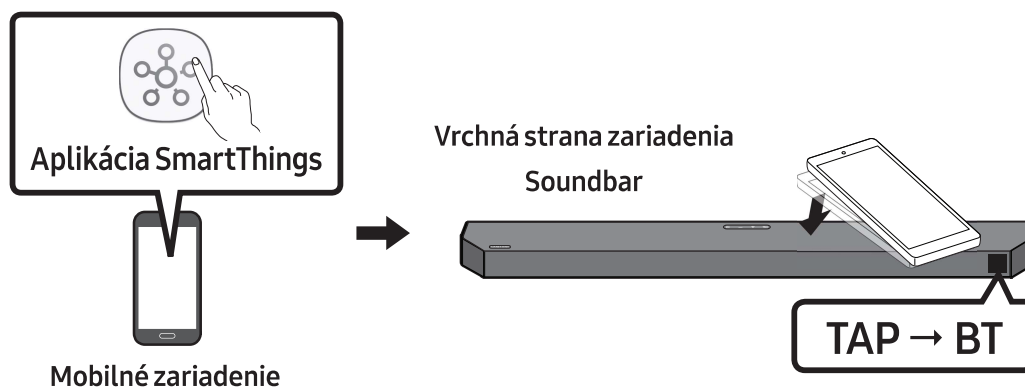

1. Zapnite funkciu **Tap Sound** na mobilnom zariadení.
  - Podrobnosti o zapnutí tejto funkcie nájdete ďalej v časti „**Zapnutie funkcie Tap Sound**“.
2. Ťuknite mobilným zariadením na zariadenie Soundbar. V zobrazenom okne so správou vyberte položku „**Spustiť**“. Vytvorí sa pripojenie medzi mobilným zariadením a zariadením Soundbar prostredníctvom rozhrania Bluetooth.
3. Prehrávajte zvuk z mobilného zariadenia prostredníctvom zariadenia Soundbar.
  - Táto funkcia pripojí mobilné zariadenie k zariadeniu Soundbar prostredníctvom rozhrania Bluetooth na základe detekcie vibrácií, ktoré vzniknú, keď sa mobilné zariadenie dotkne zariadenia Soundbar.
  - Dajte pozor, aby ste mobilným zariadením neťukli na ostrý roh zariadenia Soundbar. Zariadenie Soundbar alebo mobilné zariadenie by sa mohlo poškriabať alebo poškodiť.
  - Odporúča sa, aby mobilné zariadenie bolo vložené v obale. Zľahka ťuknite na širokú plochu v hornej časti zariadenia Soundbar, pričom nepoužívajte nadmernú silu.
  - Aby ste mohli používať túto funkciu, aktualizujte aplikáciu **SmartThings** na najnovšiu verziu. V závislosti od verzie aplikácie nemusí byť táto funkcia podporovaná.

## Zapnutie funkcie Tap Sound

Pomocou aplikácie **SmartThings** zapnite funkciu **Tap View, Tap Sound**.

1. Na mobilnom zariadení spustíte aplikáciu **SmartThings**.
2. Vyberte položky (☰ → ⚙️) na obrazovke aplikácie **SmartThings**, ktorá sa zobrazí na mobilnom zariadení.
3. Nastavte položku „**Tap View, Tap Sound**“ na možnosť Zapnuté, aby táto funkcia fungovala, keď sa k zariadeniu Soundbar priblíži mobilné zariadenie.

### POZNÁMKY

- Keď je mobilné zariadenie v režime úspory energie, funkcia **Tap Sound** nefunguje.
- Funkcia **Tap Sound** nemusí fungovať, ak sa v blízkosti zariadenia Soundbar nachádzajú zariadenia spôsobujúce rádiové rušenie, napríklad elektrické zariadenia. Zabezpečte, aby sa zariadenia, ktoré môžu spôsobovať rádiové rušenie, nachádzali v dostatočnej vzdialenosti od zariadenia Soundbar.

# 10 INŠTALÁCIA NÁSTENNÉHO DRŽIAKA

## Upozornenia k inštalácii

- Inštalujte len na zvislú stenu.
- Neinštalujte na miestach s vysokou teplotou alebo vlhkosťou.
- Overte si, či nosnosť steny zodpovedá hmotnosti produktu. V opačnom prípade stenu spevnite alebo zvolte iné miesto inštalácie.
- Zakúpte si a použite upevňovacie skrutky alebo kotviace prvky, ktoré sú vhodné pre váš druh steny (sadrokartón, železo, drevo atď.). Ak je to možné, upevnite montážne skrutky do nosníkov v stene.
- Zakúpte si skrutky na montáž do steny, ktoré zodpovedajú druhu a hrúbke steny, na ktorú chcete upevniť zariadenie Soundbar.
  - Priemer: M5
  - Dĺžka: Odporúča sa L 35 mm alebo väčšia dĺžka.
- Káble z jednotky pripojte k externým zariadeniam ešte pred inštaláciou zariadenia Soundbar na stenu.
- Zariadenie pred montážou vypnite a odpojte od zdroja energie. V opačnom prípade hrozí zásah elektrickým prúdom.

## Súčasti na montáž na stenu

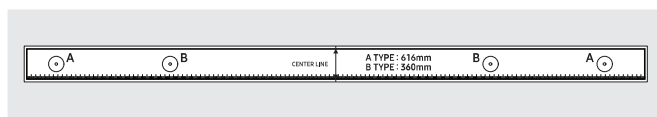

### Inštalačná pomôcka na montáž na stenu



Skrutka držiaka



Skrutka



Konzoly nástenného držiaka

1. Na povrch steny sa umiestni **Inštalačná pomôcka na montáž na stenu**.
  - **Inštalačná pomôcka na montáž na stenu** musí byť umiestnená vodorovne.
  - Ak sa TV namontuje na stenu, nainštalujte zariadenie Soundbar aspoň 5 cm pod TV.

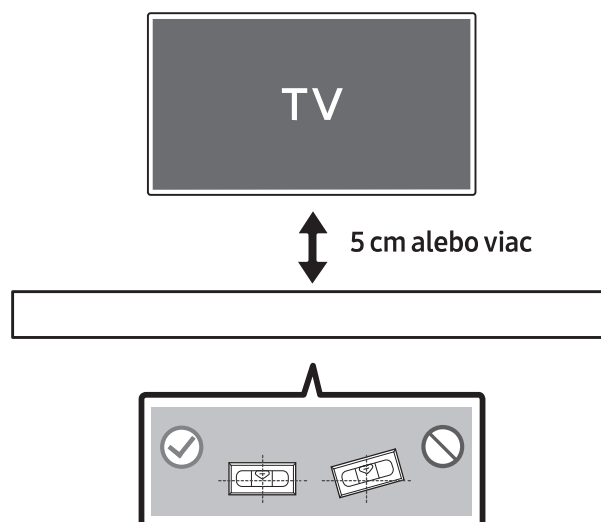

2. Zarovnajete **Stredovú líniu Inštalačná pomôcka na montáž na stenu** so stredom televízora (ak upevňujete zariadenie Soundbar pod televízor) a lepiacou páskou pripevníte k stene **Inštalačná pomôcka na montáž na stenu**.

- Ak zariadenie neinštalujete pod TV, umiestnite **Stredovú líniu** do stredu inštalačnej plochy.

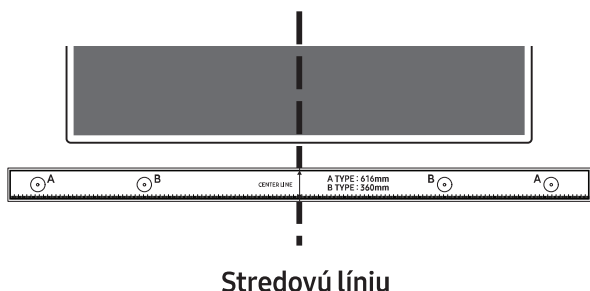

3. Na oboch koncoch šablóny označíte otvory na montážne skrutky pomocou špičky pera alebo zastrúhanej ceruzky, ktorú zatlačíte cez stred nákresu s označením **A-TYPE**.

**Inštalačná pomôcka na montáž na stenu** potom odstráňte.

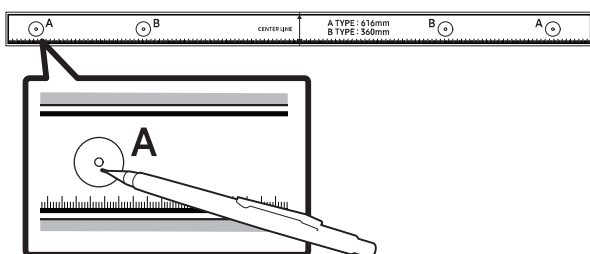

4. Pomocou vrtáka vhodnej veľkosti vyvrtajte otvor do steny v mieste jednotlivých značiek.

- Ak značky nezodpovedajú polohám výstupkov, pred vložením montážnych skrutiek vložte do otvorov vhodné kotvy. Ak používate kotvy, uistite sa, že vyvrtané otvory sú dostatočne veľké pre dané kotvy.

5. Zatlačte skrutku (nie je súčasťou dodávky) cez **Skrutka držiaka** a potom pevne zaskrutkujte každú skrutku do otvoru montážnej skrutky.

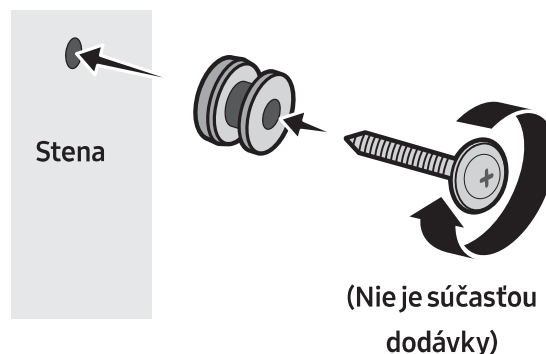

6. Namontujte 2 **Držiaky konzoly na stenu** so správnou orientáciou na spodnú stranu zariadenia Soundbar pomocou 2 **Skrutiek**.

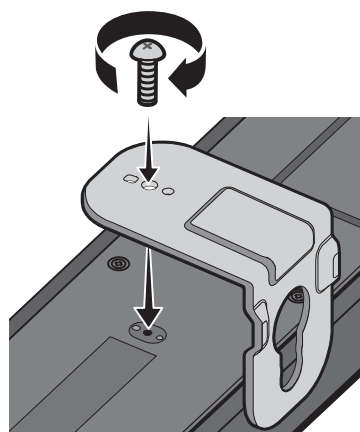

- Pri montáži sa uistite, že sa za zadnou stranou zariadenia Soundbar nachádza diel na zavesenie **Konzol nástenného držiaka**.

**Zadná strana zariadenia Soundbar**



7. Zariadenie Soundbar s pripevnenými **Konzolami nástenného držiaka** nainštalujte tak, že **Konzoly nástenného držiaka** zavesíte na **Skrutky držiaka** na stene.

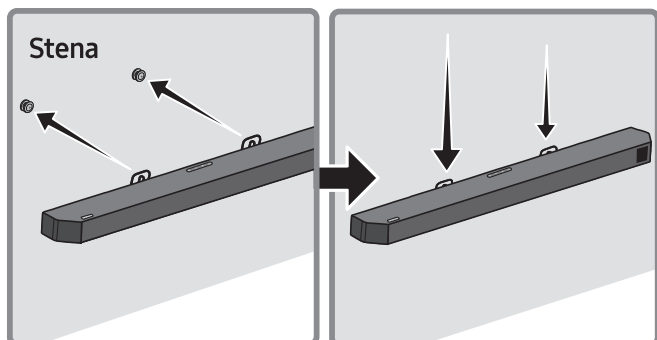

8. Posuňte zariadenie Soundbar nadol podľa znázornenia nižšie tak, aby **Držiaky konzoly na stenu** pevne spočívali na **Skrutkách držiaka**.
- Vložte **Skrutky držiaka** do širokej (spodnej) časti **Držiakov konzoly na stenu** a potom posuňte **Držiaky konzoly na stenu** tak, aby **Držiaky konzoly na stenu** pevne spočívali na **Skrutkách držiaka**.

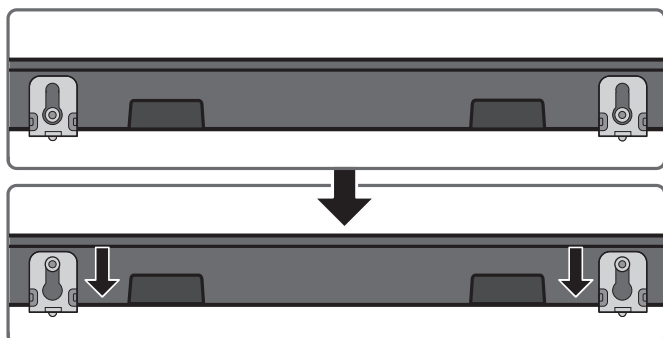

# 11 INŠTALÁCIA ZARIADENIA SOUNDBAR PRED TELEVÍZOROM

Zariadenie Soundbar umiestnite na stojan televízora.

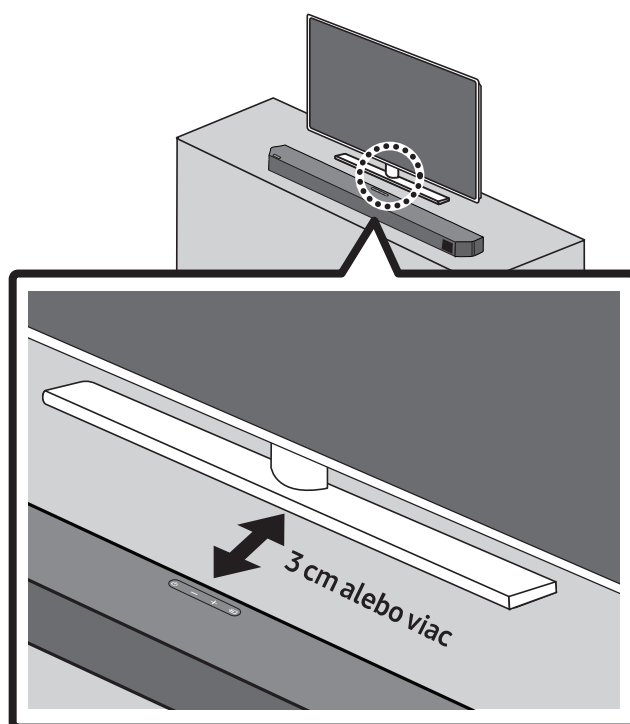

Podľa znázornenia na obrázku zarovnajte stred zariadenia Soundbar so stredom televízora a zariadenie Soundbar opatrne umiestnite na stojan televízora.

V záujme dosiahnutia optimálnej zvukovej kvality umiestnite zariadenie Soundbar aspoň 3 cm od prednej strany televízora.

## POZNÁMKY

- Dbajte na to, aby bolo zariadenie Soundbar umiestnené na rovnom a pevnom povrchu.
- Nedostatočná vzdialenosť od televízora môže spôsobiť akustické problémy.

# 12 AKTUALIZÁCIA SOFTVÉRU

Spoločnosť Samsung môže v budúcnosti ponúknuť aktualizácie systémového firmvéru zariadenia Soundbar.

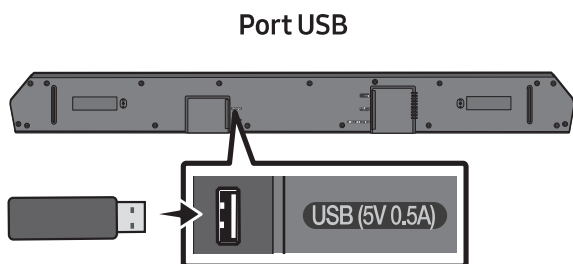

Keď bude aktualizácia k dispozícii, firmvér môžete aktualizovať zapojením jednotky USB, v ktorej je uložená aktualizácia firmvéru, do USB portu na zariadení Soundbar.

## Aktualizácia prostredníctvom jednotky USB

Po dokončení aktualizácie sa zachovávajú všetky vaše prispôsobené používateľské nastavenia.

1. Zapojte jednotku USB do USB portu na počítači.  
**Dôležité:** Uistite sa, že na jednotke USB nie sú žiadne hudobné súbory. Môže to spôsobiť zlyhanie aktualizácie firmvéru.
2. Prejdite na stránku ([samsung.com](http://samsung.com)) → Vyberte typ produktu alebo zadajte číslo modelu zariadenia Soundbar a stiahnite si súbor s najnovšou aktualizáciou (typ USB).
  - Ďalšie informácie o aktualizácii nájdete v Sprievodcovi aktualizáciami.
3. Rozbaľte stiahnutý súbor s aktualizáciou a skopírujte súbor \*.bin do koreňového adresára jednotky USB.

4. Vypnite zariadenie Soundbar a pripojte jednotku USB obsahujúcu aktualizáciu firmvéru do USB portu na zariadení Soundbar.
5. Zapnite zariadenie Soundbar a stlačením tlačidla  (**Zdroj**) vyberte zdroj USB. Zobrazí sa hlásenie „UPDATE“, čo môže trvať až 3 minúty.

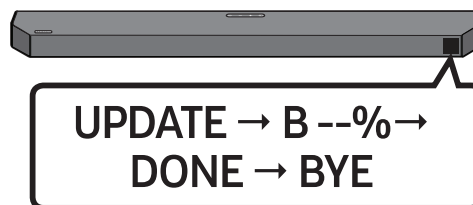

- Proces aktualizácie firmvéru sa zobrazuje postupne ako **UPDATE → B --% → DONE → BYE**. V závislosti od firmvéru, ktorý sa aktualizuje, sa môže zobraziť písmeno B, D alebo H.

## POZNÁMKY

- Zariadenie Soundbar sa po dokončení aktualizácie automaticky reštartuje.
- Tento produkt má funkciu DUAL BOOT. Ak aktualizácia firmvéru zlyhá, môžete sa o ňu pokúsiť znova.
- Počas aktualizácie zariadenie nevypínajte ani nevyberajte USB.
- Ak aktualizácia nepokračuje, znova pripojte napájací kábel zariadenia Soundbar.
- Keď je nainštalovaná najnovšia verzia, nevykoná sa žiadna aktualizácia.
- V závislosti od typu USB sa aktualizácia nemusí podporovať.
- Ak sa pripojenie k subwooferu nenadviaže znova automaticky po aktualizácii, pozrite si stranu 16.
- Ak aktualizácia softvéru zlyhá, skontrolujte, či jednotka USB nie je chybná.
- Používatelia operačného systému Mac OS by mali ako formát USB použiť formát MS-DOS (FAT).

# Resetovanie

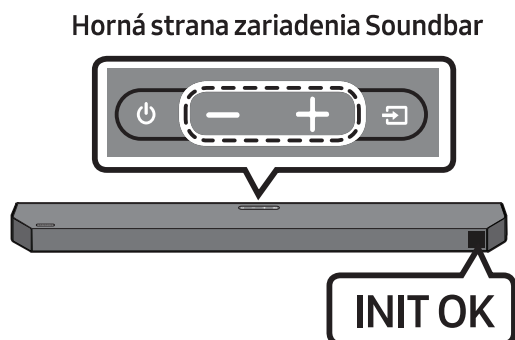

Keď je zariadenie Soundbar zapnuté, stlačte naraz tlačidlá **— + (Hlasitosť)** na zariadení a podržte ich aspoň 5 sekúnd. Na displeji sa zobrazí správa **INIT OK** a Soundbar sa resetuje.

## UPOZORNENIE

- Všetky nastavenia zariadenia Soundbar sa resetujú.  
Tento krok preto vykonávajte len vtedy, keď sa vyžaduje resetovanie.

# 13 RIEŠENIE PROBLÉMOV

Skôr ako sa obrátite na technickú podporu, skontrolujte nasledujúce skutočnosti.

## Soundbar sa nezapne.

- Skontrolujte, či je napájací kábel zariadenia Soundbar správne zapojený do elektrickej zásuvky.

## Soundbar funguje chybne.

- Vytiahnite napájací kábel a zapojte ho znova.
- Odpojte napájací kábel z externého zariadenia, znova ho zapojte a skúste to znova.
- Ak nie je k dispozícii žiaden signál, po istom čase sa zariadenie Soundbar vypne. Zapnite zariadenie Soundbar. (pozri stranu 7.)

## Ak diaľkový ovládač nefunguje.

- Namierte zariadenie priamo na Soundbar.
- Vymeňte batérie.

## Soundbar neprehráva žiaden zvuk.

- Zvuk zo zariadenia Soundbar je príliš tichý alebo stlmený. Upravte hlasitosť.
- Ak je pripojené externé zariadenie (set-top box, zariadenie Bluetooth, mobilné zariadenie atď.), upravte jeho hlasitosť.
- V ponuke zvukového výstupu televízora vyberte položku Soundbar. (Televízory Samsung: Domov (🏠) → Menu → Nastavenia (⚙️) → Všetky nastavenia (⚙️) → Zvuk → Výstup zvuku → Vyberte položku Soundbar)
- Káblové pripojenie k zariadeniu Soundbar nesmie byť uvoľnené. Odpojte kábel a znova ho pripojte.
- Napájací kábel úplne vytiahnite, znova ho zapojte a zapnite napájanie.
- Výrobok spustite a skúste to znova. (pozri stranu 37.)

## Subwoofer neprehráva žiaden zvuk.

- Skontrolujte, či indikátor LED na zadnej strane basového reproduktora svieti modrým svetlom. Ak indikátor bliká namodro alebo svieti načerveno, znova prepojte zariadenie Soundbar a basový reproduktor. (pozri stranu 16.)
- Problém môže nastať, ak je medzi zariadením Soundbar a basovým reproduktorom nejaká prekážka. Premiestnite zariadenia ďalej od prípadných prekážok.
- Aj iné zariadenia vysielajúce vysokofrekvenčné signály v blízkosti môžu rušiť spojenie. Reproduktor by mal byť umiestnený ďalej od takýchto zariadení.
- Vytiahnite a znova pripojte napájaciu zástrčku.

## Hlasitosť basového reproduktora je príliš nízka.

- Pôvodná hlasitosť prehrávaného obsahu môže byť nízka. Skúste upraviť úroveň hlasitosti basového reproduktora. (pozri stranu 12.)
- Presuňte basový reproduktor bližšie k sebe.

## Ak nie je televízor pripojený prostredníctvom rozhrania HDMI TO TV (eARC/ARC).

- Skontrolujte, či je kábel HDMI správne pripojený do portu ARC. (pozri stranu 19.)
- Pripojenie zrejme nemožno nadviazať, pretože je pripojené externé zariadenie (set-top box, herná konzola atď.). Zariadenie Soundbar pripojte priamo.
- Na televízore zrejme nie je aktivované rozhranie HDMI-CEC. V ponuke televízora zapnite rozhranie CEC. (Televízory Samsung: Domov (🏠) → Menu → Nastavenia (⚙️) → Všetky nastavenia (⚙️) → Pripojenie → Správca externých zariadení → Anynet+ (HDMI-CEC) ZAPNUTÁ)
- Ak sa chcete pripojiť pomocou funkcie eARC, funkcia eARC musí byť zapnutá v ponuke televízora. (Televízory Samsung : Domov (🏠) → Menu → Nastavenia (⚙️) → Všetky nastavenia (⚙️) → Zvuk → Odborné nastavenia → Režim HDMI-eARC (Automatické))

### Pri pripájaní k televízoru v režime HDMI TO TV (eARC/ARC) nepočuť žiadny zvuk.

- Zariadenie nedokáže prehrať vstupný signál. Zmeňte zvukový výstup televízora na PCM alebo Dolby Digital. (V prípade televízora Samsung TV: Domov (🏠) → Menu → Nastavenia (⚙️) → Všetky nastavenia (⚙️) → Zvuk → Odborné nastavenia → Formát digitálneho výstupu zvuku)

### Soundbar sa nepripoí cez Bluetooth.

- Pri pripájaní nového zariadenia nadviažte pripojenie v režime „**BT PAIRING**“.  
(Na diaľkovom ovládaní stlačte tlačidlo **PAIR** alebo na zariadení stlačte a podržte tlačidlo **(Zdroj)** aspoň 5 sekúnd.)
- Ak je zariadenie Soundbar pripojené k inému zariadeniu, najprv odpojte toto zariadenie a potom prepnite zariadenie.
- Na zariadení Bluetooth, ktoré chcete pripojiť, odstráňte zoznam reproduktorov Bluetooth a opäť ho pripojte. (Televízory Samsung: Domov (🏠) → Menu → Nastavenia (⚙️) → Všetky nastavenia (⚙️) → Zvuk → Výstup zvuku → Zoznam reproduktorov Bluetooth)
- Automatické pripájanie k televízoru môže byť vypnuté. Keď je zariadenie Soundbar v režime „**BT READY**“, stlačte a podržte tlačidlo **Vľavo** na diaľkovom ovládaní zariadenia Soundbar na 5 sekúnd a vyberte možnosť **ON-TV CONNECT**. Ak sa zobrazí hlásenie **OFF-TV CONNECT**, znovu stlačte a podržte tlačidlo **Vľavo** po dobu 5 sekúnd a voľbu prepnite.
- Vytiahnite a znovu pripojte napájaciu zástrčku, a potom to skúste znovu.
- Výrobok spustíte a skúste to znova. (pozri stranu 37.)

### Zvuk sa prehráva prerušovane pri pripojení cez Bluetooth.

- Niektoré zariadenia, napr. mikrovlnné rúry, bezdrôtové smerovače atď., môžu spôsobovať rádiové rušenie, ak sa nachádzajú príliš blízko panela Soundbar.
- Ak sa zariadenie, ktoré je pripojené cez Bluetooth, nachádza príliš ďaleko od panela Soundbar, zvuk sa môže prehrávať prerušovane. Zariadenie presuňte bližšie k zariadeniu Soundbar.
- Ak je časť vášho tela v kontakte s vysielateľom signálu Bluetooth, alebo ak je produkt umiestnený na kovovom nábytku, zvuk sa môže prehrávať prerušovane. Skontrolujte umiestnenie produktu a podmienky, v ktorých sa používa.

### Viacnásobné pripojenie cez Bluetooth nefunguje.

- Keď je TV pripojený k panelu Soundbar, viacnásobné pripojenie cez Bluetooth nemusí fungovať. Odpojte zariadenie Soundbar od TV a skúste to znova.
- Skontrolujte, či je nastavenie viacnásobného pripojenia cez Bluetooth zapnuté. (Pozrite si časť „**Soundbar sa nepripoí cez Bluetooth.**“.)
- Odpojte aktuálne prehrávané zariadenie, spárujte so zariadením, ktoré chcete pripojiť a znova pripojte predchádzajúce zariadenie.
- Ak nepočuť žiadny zvuk ani v prípade, že všetky pripojenia sú správne, pozrite si časť „**Zvuk sa prehráva prerušovane pri pripojení cez Bluetooth.**“.

### Soundbar sa nezapne automaticky spolu s TV.

- Ak vypnete zariadenie Soundbar počas sledovania televízie, synchronizácia vypínača s televízorom sa zakáže. Najprv vypnite televízor.



# 14 LICENCIA



Dolby, Dolby Atmos, and the double-D symbol are registered trademarks of Dolby Laboratories Licensing Corporation. Manufactured under license from Dolby Laboratories. Confidential unpublished works. Copyright © 2012-2021 Dolby Laboratories. All rights reserved.



For DTS patents, see <http://patents.dts.com>. Manufactured under license from DTS, Inc. (for companies headquartered in the U.S./Japan/Taiwan) or under license from DTS Licensing Limited (for all other companies). DTS, DTS:X, and the DTS:X logo are registered trademarks or trademarks of DTS, Inc. in the United States and other countries. © 2021 DTS, Inc. ALL RIGHTS RESERVED.



The terms HDMI and HDMI High-Definition Multimedia Interface, and the HDMI Logo are trademarks or registered trademarks of HDMI Licensing Administrator, Inc. in the United States and other countries.



The Bluetooth® word mark and logos are registered trademarks owned by Bluetooth SIG, Inc. and any use of such marks by Samsung Electronics Co., Ltd. is under license. Other trademarks and trade names are those of their respective owners.



---

## [ENERGY STAR]

### **ENERGY STAR qualified model only**

- Your Samsung product is ENERGY STAR qualified in its factory default setting. Change to certain features, settings and functionality in this product can change the power consumption, possibly beyond the limits required for ENERGY STAR qualification.
- Environmental Protection Agency and Department of Energy. ENERGY STAR is a joint program of the Government agencies, designed to promote energy efficient products and practices.

Refer to [www.energystar.gov](http://www.energystar.gov) for more information of the ENERGY STAR Program.

### **ENERGY STAR qualified model only (Applicable to Thin Client models only)**

As an ENERGY STAR® Partner, SAMSUNG has determined that this product meets the ENERGY STAR® guidelines for energy efficiency.

- The ENERGY STAR Program has been to reduced greenhouse gas emissions and save energy through voluntary labeling.
- Power management setting of this product have been enabled by default, and have various timing setting from 1 minutes to 5 hours.
- The product can wake with a button press on the chassis from sleep mode.

### **ENERGY STAR qualified model only (The other models)**

- As an ENERGY STAR Partner, Samsung has determined that this product or product models meets the ENERGY STAR guideline for energy efficiency.

# 15 POZNÁMKA K LICENCIÍ S OTVORENÝM ZDROJOVÝM KÓDOM

Ak chcete zaslať otázky či požiadavky na otázky o otvorených zdrojoch, obráťte sa na divíziu Samsung Open Source (<http://opensource.samsung.com>).

# 16 DÔLEŽITÁ POZNÁMKA OHĽADOM SERVISU

- Snímky a obrázky v tejto používateľskej príručke vám poskytujeme len ako referenciu, pričom sa môžu odlišovať od skutočného vzhľadu produktu.
- Môže vám byť účtovaný správny poplatok, ak (a) je na základe vašej požiadavky privolaný technik a vo výrobku nie je závada (t.j. keď ste si neprečítali túto používateľskú príručku).  
(b) prinesiete zariadenie do opravárenského strediska a produkt nevykazuje žiadnu chybu (t.j. v prípadoch, kde ste si neprečítali túto používateľskú príručku).
- Výšku daného správneho poplatku vám oznámime skôr, ako sa vykoná akákoľvek obhliadka v práci alebo domácnosti.

# 17 ŠPECIFIKÁCIE A PRÍRUČKA

## Technické údaje

Názov modelu	HW-Q600B
USB	5V/0,5A
Hmotnosť	3,8 kg
Rozmery (Š x V x H)	1030,0 x 57,0 x 105,0 mm
Rozsah prevádzkovej teploty	+5°C až +35°C
Rozsah prevádzkovej vlhkosti	10 % ~ 75 %
ZOSILŇOVAČ Menovité výstupné napätie	200W (30W x 6 + 10W x 2)
Podporované formáty prehrávania	Dolby 5.1ch / Dolby Digital Plus / Dolby TRUE HD / Dolby ATMOS / DTS:X MA / DTS:X / DTS-HD MA / DTS-HD HRA / DTS Express / DTS 96/24 / DTS-ES / DTS Digital Surround / LPCM 8ch
VÝSTUPNÝ VÝKON BEZDRÔTOVÉHO ZARIADENIA Maximálny výkon vysielača BT Maximálny výkon vysielača SRD	100mW pri 2,4GHz – 2,4835GHz 25mW pri 5,725GHz – 5,825GHz
Názov subwooferu	PS-WB67B
Hmotnosť	5,5 kg
Rozmery (Š x V x H)	184,0 x 343,0 x 295,0 mm
ZOSILŇOVAČ Menovité výstupné napätie	160W
VÝSTUPNÝ VÝKON BEZDRÔTOVÉHO ZARIADENIA Maximálny výkon vysielača SRD	25mW pri 5,725GHz – 5,825GHz
Celková spotreba energie v pohotovostnom režime (W)	2,0W
Bluetooth Spôsob deaktivácie portov	Stlačte tlačidlo <b>SOUND MODE</b> a podržte ho viac ako 5 sekúnd na vypnutie funkcie napájania zariadenia Bluetooth (Bluetooth Power).

## POZNÁMKY

- Samsung Electronics Co., Ltd si vyhradzuje všetky práva na zmenu špecifikácií bez predchádzajúceho upozornenia.
- Hmotnosť a rozmery sú približné.

Spoločnosť Samsung týmto vyhlasuje, že toto rádiové zariadenie je v súlade s požiadavkami smernice 2014/53/EÚ a príslušnými zákonnými požiadavkami Spojeného kráľovstva.

Celý text vyhlásenia o zhode je k dispozícii na tejto internetovej adrese: <http://www.samsung.com>, prejdite na podstránku Podpora a zadajte názov modelu.

Toto zariadenie je možné používať vo všetkých krajinách EÚ a v Spojenom kráľovstve.



#### **[Správna likvidácia batérií v tomto výrobku]**

##### **(Platí v krajinách so zavedeným separovaným zberom)**

Toto označenie na batérii, príručke alebo balení hovorí, že batérie v tomto výrobku by sa po skončení ich životnosti nemali likvidovať spolu s ostatným domovým odpadom. V prípade takéhoto označenia chemické symboly Hg, Cd alebo Pb znamenajú, že batéria obsahuje ortuť, kadmium alebo olovo v množstve presahujúcom referenčné hodnoty smernice 2006/66/ES.

Pri nevhodnej likvidácii batérií môžu tieto látky poškodiť zdravie alebo životné prostredie.

Za účelom ochrany prírodných zdrojov a podpory opätovného použitia materiálu batérie likvidujte oddelene od iných typov odpadov a recyklujte ich prostredníctvom miestneho systému bezplatného zberu batérií.



#### **Správna likvidácia tohoto výrobku (Elektrotechnický & elektronický odpad)**

##### **(Platí v krajinách so zavedeným separovaným zberom)**

Toto označenie na výrobku, príslušenstve alebo v sprievodnej brožúre hovorí, že po skončení životnosti by produkt ani jeho elektronické príslušenstvo (napr. nabíjačka, náhlavná súprava, USB kábel) nemali byť likvidované s ostatným domovým odpadom. Prípadnému poškodeniu životného prostredia alebo ľudského zdravia môžete predísť tým, že budete tieto výrobky oddeľovať od ostatného odpadu a vrátite ich na recykláciu.

Používatelia v domácnostiach by pre podrobné informácie, ako ekologicky bezpečne naložiť s týmito výrobkami, mali kontaktovať buď predajcu, ktorý im ich predal, alebo príslušný úrad v mieste ich bydliska. Priemyselní používatelia by mali kontaktovať svojho dodávateľa a preveriť si podmienky kúpnej zmluvy. Tento výrobok a ani jeho elektronické príslušenstvo by nemali byť likvidované spolu s ostatným priemyselným odpadom.

Informácie o záväzkoch spoločnosti Samsung v oblasti ochrany životného prostredia a o regulačných povinnostiach pre špecifické produkty (napr. nariadenia REACH, WEEE, nariadenia pre batérie) nájdete na adrese: [www.samsung.com/uk/aboutsamsung/sustainability/environment/our-commitment/data/](http://www.samsung.com/uk/aboutsamsung/sustainability/environment/our-commitment/data/)

## **NARIADENIE KOMISIE (EÚ) 2019/1782**

Požiadavky na ekodizajn externých zdrojov napájania :

[www.samsung.com/global/ecodesign\\_component](http://www.samsung.com/global/ecodesign_component)