

KCC83443

PL Instrukcja obsługi | **Płyta grzejna**

2

SK Návod na používanie | **Varný panel**

30

MYŚLIMY O TOBIE

Dziękujemy za zakup urządzenia Electrolux. Jest ono owocem dziesięcioleci doświadczeń i innowacji. To pomysłowe i stylowe urządzenie zostało zaprojektowane z myślą o Tobie. Używając je, zawsze ma się pewność uzyskania wspaniałych efektów. Witamy w świecie marki Electrolux

Przejdź na naszą witrynę internetową:



Wskazówki dotyczące użytkowania, broszury, pomoc w rozwiązywaniu problemów oraz informacje dotyczące serwisu i napraw:

www.electrolux.com/support



Zarejestruj produkt, aby korzystać z lepszej obsługi serwisowej:

www.registerelectrolux.com



Kup akcesoria, materiały eksploatacyjne i oryginalne części zamienne do swojego urządzenia:

www.electrolux.com/shop

OBSŁUGA KLIENTA I SERWIS

Należy zawsze używać oryginalnych części zamiennych.

Przed kontaktem z autoryzowanym centrum serwisowym należy przygotować poniższe dane: Model, numer produktu, numer seryjny.

Informacje można znaleźć na tabliczce znamionowej.

 Ostrzeżenie/przestroga — informacje dotyczące bezpieczeństwa

 Ogólne informacje i wskazówki

 Informacje dotyczące środowiska naturalnego

Producent zastrzega sobie możliwość wprowadzenia zmian bez wcześniejszego powiadomienia.

SPIS TREŚCI

1. INFORMACJE DOTYCZĄCE BEZPIECZEŃSTWA.....	3
2. WSKAZÓWKI DOTYCZĄCE BEZPIECZEŃSTWA.....	6
3. INSTALACJA.....	9
4. OPIS URZĄDZENIA.....	11
5. PRZED PIERWSZYM UŻYCIEM.....	13
6. CODZIENNE UŻYTKOWANIE.....	14
7. DODATKOWE FUNKCJE.....	18
8. WSKAZÓWKI I PORADY.....	19
9. KONSERWACJA I CZYSZCZENIE.....	22
10. ROZWIĄZANIE PROBLEMÓW.....	24
11. DANE TECHNICZNE.....	26
12. EFEKTYWNOŚĆ ENERGETYCZNA.....	27
13. OCHRONA ŚRODOWISKA.....	29

1. ⚠ INFORMACJE DOTYCZĄCE BEZPIECZEŃSTWA

Przed przystąpieniem do instalacji i rozpoczęciem eksploatacji urządzenia należy uważnie zapoznać się z dołączoną instrukcją obsługi. Producent nie odpowiada za obrażenia ciała ani szkody spowodowane nieprawidłową instalacją lub eksploatacją urządzenia. Należy zachować instrukcję obsługi w bezpiecznym i łatwo dostępnym miejscu w celu wykorzystania w przyszłości.

1.1 Bezpieczeństwo dzieci i osób o ograniczonych zdolnościach ruchowych

- Urządzenie mogą obsługiwać dzieci po ukończeniu ósmego roku życia oraz osoby o ograniczonych zdolnościach fizycznych, sensorycznych lub umysłowych, a także nieposiadające odpowiedniej wiedzy lub doświadczenia, jeśli będą one nadzorowane lub zostaną poinstruowane w zakresie bezpiecznego korzystania z urządzenia i będą świadome związanych z tym zagrożeń. Dzieci w wieku poniżej 8 lat i osoby o znacznym stopniu niepełnosprawności nie powinny zbliżać się urządzenia, jeśli nie znajdują się pod stałym nadzorem.
- Należy dopilnować, aby dzieci nie bawiły się urządzeniem .
- Przechowywać opakowanie w miejscu niedostępnym dla dzieci lub zutylizować je w odpowiedni sposób.
- **OSTRZEŻENIE:** Podczas działania urządzenia jego nieosłonięte elementy nagrzewają się do wysokiej temperatury. Dzieci i zwierzęta domowe nie powinny się zbliżać do pracującego lub stygnącego urządzenia.
- Jeśli urządzenie wyposażono w blokadę uruchomienia, zaleca się jej włączenie.
- Dzieci nie powinny zajmować się czyszczeniem ani konserwacją urządzenia bez odpowiedniego nadzoru.

1.2 Ogólne zasady bezpieczeństwa

- Urządzenie jest przeznaczone wyłącznie do stosowania w kuchni.
- Urządzenie to przeznaczone jest do użytku domowego w pomieszczeniach zamkniętych.
- Urządzenie to można używać w biurach, pokojach hotelowych, pokojach w pensjonatach, domach dla gości w gospodarstwach rolnych i innych podobnych miejscach, gdzie użytkowanie nie przekracza średniego poziomu użytkowania w gospodarstwie domowym.
- OSTRZEŻENIE: Podczas działania urządzenia jego nieosłonięte elementy nagrzewają się do wysokiej temperatury. Należy zachować ostrożność, aby nie dotknąć elementów grzejnych.
- OSTRZEŻENIE: Pozostawienie bez nadzoru potraw zawierających tłuszcz lub olej na włączonej płycie grzejnej może być przyczyną pożaru.
- Nigdy nie używać wody do gaszenia pożaru przygotowywanej żywności. Wyłączyć urządzenie i przykryć płomień np. kocem przeciwpożarowym lub pokrywą.
- OSTRZEŻENIE: Urządzenia nie wolno zasilать przez zewnętrzny wyłącznik, np. programator czasowy, ani ze źródła zasilania często wyłączanego przez zakład energetyczny.
- PRZESTROGA: Gotowanie powinno odbywać się pod nadzorem. Należy zapewnić stały nadzór nad krótkim gotowaniem.
- OSTRZEŻENIE: Zagrożenie pożarem: Nie przechowywać przedmiotów na powierzchni gotowania.
- Na powierzchni płyty grzejnej nie wolno kłaść przedmiotów metalowych, jak sztućce lub pokrywki do garnków, ponieważ mogą one bardzo się rozgrzać.
- Nie uruchamiać urządzenia przed zainstalowaniem go w zabudowie.
- Do czyszczenia urządzenia nie wolno używać sprzętów czyszczących parą.

- Po zakończeniu gotowania należy wyłączyć pole grzejne za pomocą elementu sterującego. Nie polegać na działaniu układu wykrywania obecności naczyń.
- Jeśli na powierzchni szkła ceramicznego / powierzchni szklanej pojawią się pęknięcia, należy wyłączyć urządzenie i wyjąć wtyczkę zasilającą z gniazda. Jeśli urządzenie podłączono bezpośrednio do skrzynki przyłączowej, należy wyłączyć bezpiecznik, aby odłączyć zasilanie urządzenia. W obu przypadkach należy skontaktować się z autoryzowanym centrum serwisowym.
- Upewnić się, że w miejscu instalacji urządzenia jest zapewniona odpowiednia wentylacja, aby zapobiec cofaniu się do pomieszczenia spalin z urządzeń zasilanych opałem lub z kominka.
- Upewnić się, że otwory wentylacyjne nie są zablokowane i powietrze pobierane przez urządzenie nie jest kierowane do kanału służącego do odprowadzania dymu i pary z innych urządzeń (systemów centralnego ogrzewania, instalacji termosyfonowych, podgrzewaczy wody itp.).
- Jeśli urządzenie działa jednocześnie z innymi urządzeniami maksymalne podciśnienie wytwarzane w pomieszczeniu nie powinno przekraczać wartości 0,04 mbar.
- Regularnie czyść filtr okapu i usuwaj osady tłuszczu z urządzenia, aby zapobiec niebezpieczeństwu pożaru.
- Jeśli przewód zasilający uległ uszkodzeniu, należy zlecić jego wymianę producentowi urządzenia, autoryzowanemu centrum serwisowemu lub też innej kompetentnej osobie, aby uniknąć niebezpieczeństwa.
- Jeśli urządzenie jest podłączane bezpośrednio do zasilania, w instalacji elektrycznej należy zastosować wyłącznik obwodu umożliwiający odłączenie urządzenia od zasilania na wszystkich biegunach. Pełne odłączenie musi być zgodne z wymaganiami kategorii III ochrony przeciwprzepięciowej. Możliwość odłączenia musi być dostępna w stałych przewodach zgodnie z obowiązującymi przepisami.

- **OSTRZEŻENIE:** Używać wyłącznie osłon do płyty grzejnej wyprodukowanych przez producenta urządzenia lub określonych w instrukcji przez producenta urządzenia jako odpowiednich, lub dostarczonych z urządzeniem. Użycie nieodpowiednich osłon może skutkować wypadkiem.

2. WSKAZÓWKI DOTYCZĄCE BEZPIECZEŃSTWA

2.1 Instalacja

OSTRZEŻENIE!

Urządzenie może zainstalować i podłączyć wyłącznie wykwalifikowana osoba.

OSTRZEŻENIE!

Zagrożenie odniesieniem obrażeń lub uszkodzeniem urządzenia.

- Usunąć wszystkie elementy opakowania.
- Nie instalować ani nie używać uszkodzonego urządzenia.
- Należy postępować zgodnie z instrukcją instalacji dołączoną do urządzenia.
- Zachować minimalne odstępów od innych urządzeń i mebli.
- Zachować ostrożność podczas przenoszenia urządzenia, ponieważ jest ono ciężkie. Należy zawsze stosować rękawice ochronne i mieć na stopach pełne obuwie.
- Po przycięciu zabezpieczyć krawędzie szafki przed pęcznieniem od wilgoci za pomocą odpowiedniego uszczelnacza.
- Zabezpieczyć spód urządzenia przed dostępem pary i wilgoci.
- Nie instalować urządzenia przy drzwiach ani pod oknem. Zapobiegnie to możliwości strącenia gorącego naczynia z urządzenia przy otwieraniu okna lub drzwi.
- Nie należy instalować wyciągu tak, aby wywiewał powietrze do wnęki ściennej, jeśli nie jest do tego przeznaczona.
- Przy instalacji bezkanałowej wylot wentylatora musi być umieszczony bezpośrednio przy ścianie lub oddzielony dodatkową ścianą szafy, aby zapobiec dostępowi do łopatek wentylatora.

- W dolnej części każdego urządzenia znajdują się wentylatory chłodzące.
- Jeśli urządzenie zainstalowano nad szufladą:
 - Nie przechowywać drobnych elementów ani arkuszy papieru, które mogłyby zostać wciągnięte, uszkadzając wentylatory chłodzące lub obniżając wydajność układu chłodzenia.
 - Zachować odstęp co najmniej 2 cm między dolną częścią urządzenia a elementami przechowywanymi w szufladzie.
- Usunąć wszystkie przegrody zamontowane w szafce pod urządzeniem.

2.2 Podłączenie elektryczne

OSTRZEŻENIE!

Zagrożenie pożarem i porażeniem prądem elektrycznym.

- Wszystkie połączenia elektryczne powinny być wykonane przez wykwalifikowanego elektryka zgodnie ze schematem połączeń lub instrukcją instalacji.
- W przypadku instalacji wydechowej oraz gdy akcesoria są obecne lub obowiązkowe (zawór ścienny, przełącznik okienny i/lub otwieracz okien) połączenia elektryczne powinny być wykonane przez wykwalifikowanego elektryka, zgodnie ze schematem połączeń lub instrukcją instalacji.
- Urządzenie należy uziemić.
- Przed wykonaniem jakiegokolwiek czynności upewnić się, że urządzenie jest odłączone od zasilania.
- Upewnić się, że parametry na tabliczce znamionowej odpowiadają parametrom znamionowym źródła zasilania.

- Upewnić się, że urządzenie jest prawidłowo zainstalowane. Luźny lub niewłaściwy przewód zasilający bądź wtyczka (jeśli dotyczy) może być przyczyną przegrzania się styków.
- Użyć odpowiedniego przewodu zasilającego.
- Nie dopuszczać do splątania się przewodu zasilającego.
- Upewnić się, że zainstalowano zabezpieczenie przed porażeniem prądem.
- Użyć zacisku odciążającego na przewodzie.
- Podczas podłączania urządzenia do gniazda sieciowego upewnić się, że przewód zasilający lub jego wtyczka (jeśli dotyczy) nie będzie dotykać rozgrzanych elementów urządzenia lub naczyń.
- Nie stosować rozgałęźników ani przedłużaczy.
- Należy uważać, aby nie uszkodzić wtyczki (jeśli dotyczy) ani przewodu zasilającego. Wymianę uszkodzonego przewodu zasilającego należy zlecić autoryzowanemu centrum serwisowemu lub wykwalifikowanemu elektrykowi.
- Zarówno dla elementów znajdujących się pod napięciem, jak i zaizolowanych części, zabezpieczenie przed porażeniem prądem należy zamocować w taki sposób, aby nie można go było odłączyć bez użycia narzędzi.
- Podłączyć wtyczkę do gniazda elektrycznego dopiero po zakończeniu instalacji. Należy zadbać o to, aby po zakończeniu instalacji urządzenia wtyczka przewodu zasilającego była łatwo dostępna.
- Jeśli gniazdo elektryczne jest obluźwane, nie wolno podłączać do niego wtyczki.
- Odłączając urządzenie, nie należy ciągnąć za przewód zasilający. Należy zawsze ciągnąć za wtyczkę sieciową.
- Konieczne jest zastosowanie odpowiednich wyłączników obwodu zasilania: wyłączników automatycznych, bezpieczników topikowych (typu wyrzucanego – wyjmowanych z oprawki), wyłączników różnicowoprądowych oraz styczników.
- W instalacji elektrycznej należy zastosować wyłącznik obwodu umożliwiający odłączenie urządzenia od

zasilania na wszystkich biegunach. Wyłącznik obwodu musi mieć rozwarcie styków wynoszące minimum 3 mm.

2.3 Sposób używania

OSTRZEŻENIE!

Zagrożenie odniesieniem obrażeń, oparzeniem i porażeniem prądem.

- Nie zmieniać parametrów technicznych urządzenia.
- Przed pierwszym użyciem należy usunąć wszystkie opakowania, etykiety i folię ochronną (jeśli dotyczy).
- Upewnić się, że otwory wentylacyjne nie są zatkane. Wentylacja musi być okresowo sprawdzana przez wykwalifikowaną osobę.
- Nie pozostawiać urządzenia bez nadzoru podczas pracy.
- Po każdym użyciu wyłączyć pole grzejne.
- Nie kłaść sztućców ani pokrywek naczyń na polach grzejnych. Mogą one się mocno rozgrzać.
- Nie wolno obsługiwać urządzenia mokrymi rękami lub gdy ma ono kontakt z wodą.
- Nie używać urządzenia jako powierzchni roboczej ani miejsca do przechowywania.
- Jeśli powierzchnia urządzenia jest pęknięta, należy natychmiast odłączyć urządzenie od źródła zasilania. Ma to zapobiec porażeniu prądem elektrycznym.
- Gdy urządzenie jest włączone, użytkownicy z wszczepionym rozrusznikiem serca nie powinni zbliżać się do indukcyjnych pól grzejnych na odległość mniejszą niż 30 cm.
- Gorący olej może przyskać podczas wkładania do niego żywności.
- Nigdy nie używać otwartego ognia, gdy działa zintegrowany okap.

OSTRZEŻENIE!

Zagrożenie pożarem i wybuchem

- Pod wpływem wysokiej temperatury tłuszcz i olej mogą uwalniać łatwopalne opary. Nie zbliżać płomienia ani rozgrzanych przedmiotów do tłuszczu i oleju podczas gotowania.
- Może dojść do samozapłonu oparów wydzielanych z bardzo gorącego oleju.

- Zużyty olej z resztkami żywności może zapalić się w niższej temperaturze niż świeży olej.
- Nie umieszczać produktów łatwopalnych ani przedmiotów nasączonych łatwopalnymi produktami w pobliżu lub na urządzeniu.

OSTRZEŻENIE!

Zagrożenie uszkodzeniem urządzenia.

- Nie stawiać gorących naczyń na panelu sterowania.
- Nie kłaść gorących pokrywek na szklanej powierzchni płyty grzejnej.
- Nie dopuszczać do wygotowania się potrawy.
- Należy uważać, aby nie dopuścić do upadku urządzenia lub naczyń na urządzenie. Powierzchnia może ulec uszkodzeniu.
- Nie włączać pól grzejnych z pustym naczyniem lub bez naczyń.
- Nie kłaść folii aluminiowej na urządzeniu.
- Nigdy nie wyjmować kratki ani filtra okapu podczas pracy okapu lub urządzenia.
- Nigdy nie używać zintegrowanej osłony przeciwsłonecznej bez filtra.
- Nie zakrywać otworu wlotowego zintegrowanego okapu naczyniami.
- Nie otwierać pokrywy dolnej podczas pracy zintegrowanego okapu lub urządzenia.
- Nie umieszczać małych lub lekkich przedmiotów w pobliżu zintegrowanej osłony przeciwsłonecznej, aby uniknąć ryzyka uwięzienia.
- Naczynia z żeliwa lub z uszkodzonym dnem mogą zarysować powierzchnie szklane/ceramiczne. Należy zawsze podnosić te przedmioty, gdy trzeba je przesunąć na powierzchnię gotowania.

2.4 Konserwacja i czyszczenie

- Aby zapobiec uszkodzeniu powierzchni urządzenia, należy regularnie ją czyścić.

- Przed rozpoczęciem czyszczenia urządzenia należy je wyłączyć i poczekać, aż ostygnie.
- Urządzenia nie wolno czyścić wodą pod ciśnieniem ani parą wodną.
- Czyścić urządzenie za pomocą wilgotnej szmatki. Stosować wyłącznie obojętne detergenty. Nie używać produktów ściernych, myjek do szorowania, rozpuszczalników ani metalowych przedmiotów.

2.5 Usługi

- Aby naprawić urządzenie, należy skontaktować się z autoryzowanym centrum serwisowym. Należy stosować wyłącznie oryginalne części zamienne.
- Informacja dotycząca oświetlenia w urządzeniu i elementów oświetleniowych sprzedawanych osobno jako części zamienne: Zastosowane elementy oświetleniowe są przystosowane do pracy w wymagających warunkach fizycznych (temperatura, drgania, wilgotność) w urządzeniach domowych lub są przeznaczone do sygnalizacji stanu działania urządzenia. Nie są one przeznaczone do innych zastosowań i nie nadają się do oświetlania pomieszczeń domowych.

2.6 Utylizacja

OSTRZEŻENIE!

Zagrożenie odniesieniem obrażeń lub uduszeniem.

- Aby uzyskać informacje dotyczące prawidłowej utylizacji tego produktu, należy skontaktować się z lokalnymi władzami.
- Odłączyć urządzenie od źródła zasilania.
- Odciąć przewód zasilający blisko urządzenia i oddać do utylizacji.

3. INSTALACJA

⚠ OSTRZEŻENIE!

Patrz rozdział dotyczący bezpieczeństwa.

3.1 Przed instalacją

Przed przystąpieniem do instalacji płyty grzejnej należy zapisać poniższe informacje umieszczone na tabliczce znamionowej. Tabliczka znamionowa znajduje się w dolnej części płyty grzejnej.

Numer seryjny

3.2 Płyty grzejne do zabudowy

Płyt grzejnych do zabudowy wolno używać dopiero po ich zamontowaniu w odpowiednich szafkach lub blatach roboczych spełniających wymogi stosownych norm.

3.3 Mocowanie uszczelki

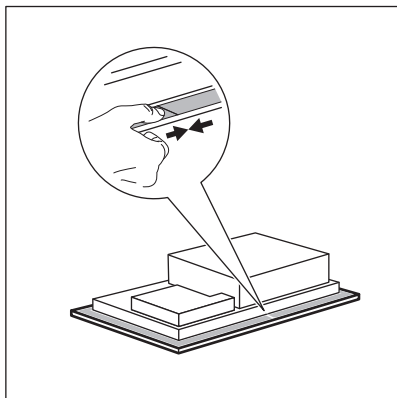

Instalacja na blacie

1. Oczyszczyć blat roboczy wokół wycięcia.
2. Przykleić dołączoną w komplecie 2x6 mm taśmę uszczelniającą wokół dolnej krawędzi płyty grzejnej, wzdłuż zewnętrznej krawędzi ramki ze . Nie naciągać taśmy. Styk końców taśmy uszczelniającej powinien znaleźć się pośrodku jednego z boków płyty grzejnej.

3. Przycinając taśmę uszczelniającą na długość, należy dodać kilka milimetrów.
4. Połączyć ze sobą oba końce taśmy uszczelniającej.

3.4 Montaż

Szczegółowe informacje na temat montażu płyty grzejnej można znaleźć w instrukcji instalacji.

Należy postępować zgodnie ze schematem połączeń płyty grzejnej i schematem połączeń przełącznika okna (jeśli dotyczy tej sytuacji) przedstawionymi w instrukcji instalacji i/lub na etykietach pod płytą grzejną.



Tylko dla wybranych krajów

Przy instalacji wyciągowej może być wymagany przełącznik okna (należy skonsultować się z autoryzowanym technikiem). Należy go zakupić oddzielnie, ponieważ nie jest dostarczany z płytą grzejną. Przełącznik okna musi być zainstalowany przez upoważnionego technika. Patrz broszura instalacji.

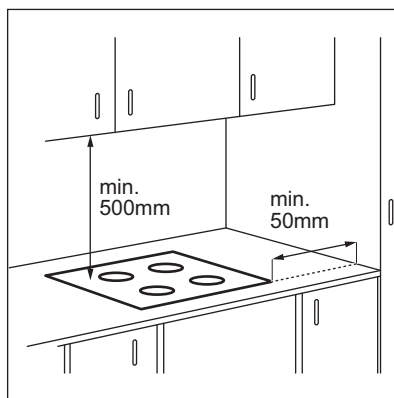

Jeśli urządzenie jest zainstalowane nad szufladą, wentylator płyty grzejnej może spowodować nagrzewanie przedmiotów w szufladzie podczas procesu gotowania.

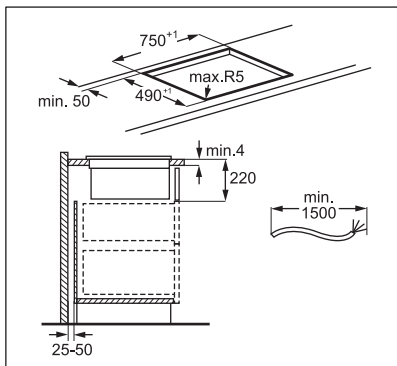
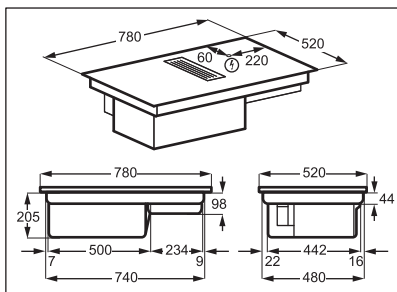

Aby odnaleźć film instruktażowy „Instalacja płyty grzejnej Electrolux 80 cm z wyciągiem”, należy wpisać pełną nazwę podaną na poniższym rysunku.



www.youtube.com/electrolux
www.youtube.com/aeg

How to install your Electrolux
 Extractor Hob 80 cm



Zespół obudowy filtra

Przed pierwszym użyciem należy upewnić się, że filtr znajduje się wewnątrz obudowy, a czarne boki są skierowane do wewnątrz, a srebrne – na zewnątrz. Patrz „Czyszczenie

filtra okapu”. Po zmontowaniu obudowy filtra umieścić ją we wnęce okapu i umieścić kratkę na okapie.

3.5 Przewód zasilający

- Płyta grzejna jest wyposażona w przewód zasilający.
- W celu wymiany uszkodzonego przewodu należy użyć przewodu zasilającego następującego typu: H05V2V2-F który wytrzyma temperaturę 90°C lub Pojedynczy przewód musi mieć przekrój co najmniej 1,5 mm². Skontaktować się z miejscowym punktem serwisowym. Przewód zasilający może wymienić wyłącznie wykwalifikowany elektryk.

⚠ OSTRZEŻENIE!

Wszystkie połączenia elektryczne musi wykonać wykwalifikowany elektryk.

⚠ UWAGA!

Połączenia za pomocą wtyczek stykowych są zabronione.

⚠ UWAGA!

Nie wiercić ani nie lutować końcówek. Jest to zabronione.

⚠ UWAGA!

Nie podłączać przewodu bez tulei przewodu.

Połączenie jednofazowe

1. Zdjąć końcówkę z czarnego i brązowego przewodu.
2. Usunąć izolację końcówek brązowego i czarnego przewodu.
3. Połączyć końcówki kabli w kolorze czarnym i brązowym.

4. Załóż nową tuleję o przekroju na wspólną końcówkę przewodu (wymagane specjalne narzędzie).

Przekrój przewodu 2x1,5 mm²

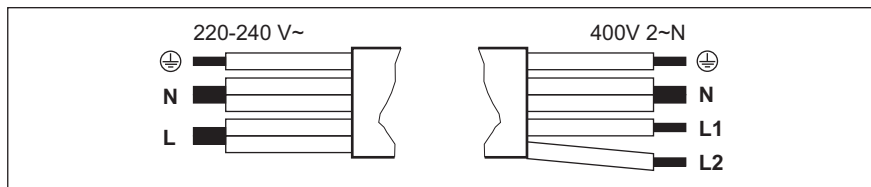

Połączenie jednofazowe – 220 - 240 V~		Połączenie dwufazowe – 400 V 2 ~ N	
⊕	Zielony – żółty	Zielony – żółty	⊕
N	Niebieski i niebieski	Niebieski i niebieski	N
L	Czarny i brązowy	Czarny	L1
		Brązowy	L2

4. OPIS URZĄDZENIA

4.1 Przegląd produktu

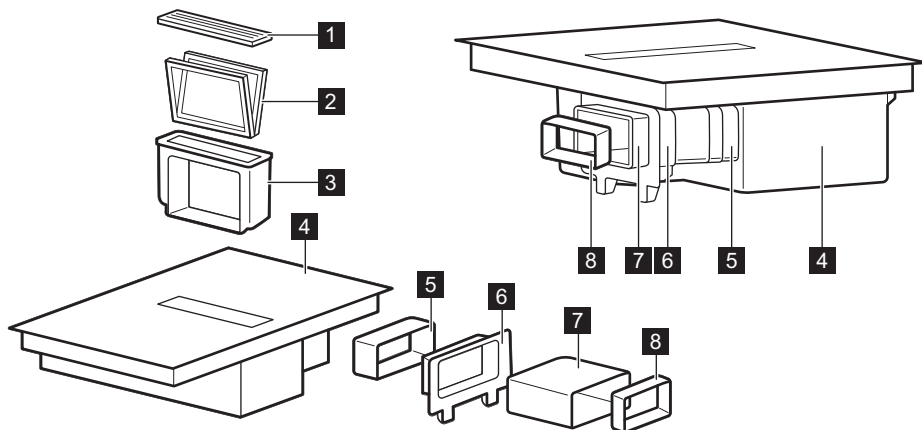

- 1** Kratka
- 2** Filtr
- 3** Obudowa filtra
- 4** Płyta grzejna
- 5** Złącze

- 6** Element do montażu na tylnej ścianie szafki
- 7** Rura
- 8** Przejściówka

4.2 Układ powierzchni gotowania

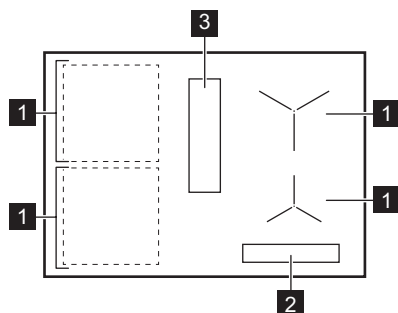

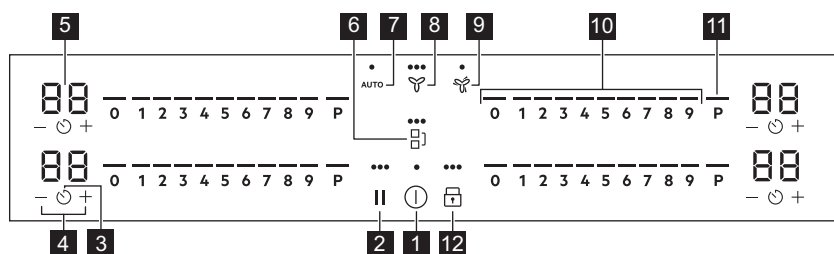

- 1** Indukcyjne pole grzejne
- 2** Panel sterowania
- 3** Okap kuchenny

4.3 Układ panelu sterowania







Urządzenie obsługuje się, dotykając pól czujników. Wyświetlacz, wskaźniki i sygnały dźwiękowe informują użytkownika o włączonych funkcjach.

Pole czujnika	Funkcja	Opis
1	Wł. / Wyl.	Włączanie i wyłączenie urządzenia.
2	Pauza	Włączanie i wyłączenie funkcji.
3	Zegar	Aby ustawić funkcję.
4	-	Przedłużanie lub skracanie czasu.
5 -	Wyświetlacz zegara	Pokazuje czas w minutach.
6	Bridge	Włączanie i wyłączenie funkcji.
7 AUTO	Tryb automatyczny okapu	Włączanie i wyłączenie funkcji.
8	Tryb ręczny okapu	Do włączania/wyłączenia tej funkcji oraz przełączania między 3 poziomami prędkości wentylatora.

Pole czujnika	Funkcja	Opis
9 	Boost	Włączanie i wyłączanie funkcji.
10 -	Pasek sterowania	Ustawianie mocy grzania.
11 P	PowerBoost	Włączanie funkcji.
12 	Blokada / Blokada uruchomienia	Blokowanie/odblokowanie panelu sterowania.

4.4 Wskaźniki na wyświetlaczu

Wskaźnik	Opis
 + cyfra	Wystąpiła usterka.
	Filtr okapu wymaga regeneracji.
 /  / 	OptiHeat Control (3-stopniowy wskaźnik ciepła resztkowego): kontynuacja gotowania / podtrzymywanie temperatury / ciepło resztkowe.

5. PRZED PIERWSZYM UŻYCIEM

OSTRZEŻENIE!





Patrz rozdział dotyczący bezpieczeństwa.

5.1 Ograniczenie mocy

Ograniczenie mocy określa całkowitą energię elektryczną zużywaną przez płytę grzejną w granicach zabezpieczeń instalacji domowej.

Płyta grzejna jest domyślnie ustawiona na najwyższą możliwą moc.

Aby zmniejszyć lub zwiększyć moc grzania:

1. Wejść do menu: nacisnąć i przytrzymać  przez 3 sekundy. Następnie nacisnąć i przytrzymać .
2. Naciskać przycisk  na przednim zegarze, aż pojawi się P.
3. Naciskać  /  na przednim zegarze, aby ustawić poziom mocy.

4. Aby wyjść, należy nacisnąć przycisk . **Poziomy mocy**

Patrz rozdział „Dane techniczne”.

UWAGA!

Należy upewnić się, że wybrana moc nie powoduje przekroczenia wartości prądu znamionowego bezpieczników w instalacji domowej.

- P73 — 7350 W
- P15 — 1500 W
- P20 — 2000 W
- P25 — 2500 W
- P30 — 3000 W
- P35 — 3500 W
- P40 — 4000 W
- P45 — 4500 W
- P50 — 5000 W
- P60 — 6000 W

6. CODZIENNE UŻYTKOWANIE

OSTRZEŻENIE!

Patrz rozdział dotyczący bezpieczeństwa.

6.1 Włączanie i wyłączanie

Nacisnąć i przytrzymać przycisk , aby włączyć lub wyłączyć płytę grzejną.

6.2 Wykrywanie naczyń

Ta funkcja wskazuje obecność naczynia na płycie grzejnej i wyłącza pola grzejne, jeśli podczas gotowania nie zostanie wykryte żadne naczynie.

Jeśli naczynie zostanie ustawione na polu grzejnym przed wybraniem ustawienia mocy grzania, na panelu sterowania pojawi się wskaźnik powyżej symbolu 0.

Jeśli naczynie zostanie tymczasowo zdjęte z włączonego pola grzejnego i odstawione na bok, wskaźniki nad odpowiednim panelem sterowania zaczną migać. Jeśli w ciągu 120 sekund na włączonym polu grzejnym nie postawi się z powrotem garnka, pole to wyłączy się automatycznie.

Aby wznowić gotowanie, należy pamiętać, aby postawić naczynie z powrotem na polach grzejnych we wskazanym czasie.

6.3 Używanie pola grzejnego

Naczynia należy stawiać na środku pola grzejnego. Indukcyjne pola grzejne dostosowują się automatycznie do wielkości dna naczyń.

Można stosować duże naczynia, ustawiając je jednocześnie na dwóch polach grzejnych. Naczynie musi zakrywać środki obu pól grzejnych, ale nie może wystawać poza oznaczenie obszaru pola grzejnego. Jeśli naczynie będzie stać między dwoma środkami, funkcja Bridge nie włączy się.

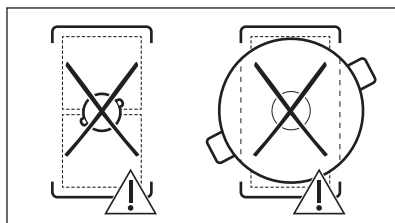
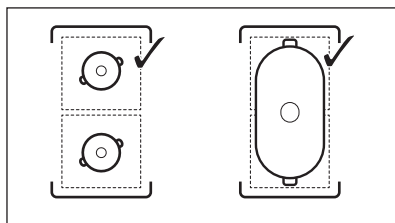

6.4 Ustawienie mocy grzania

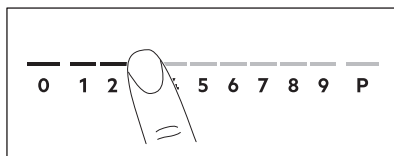

1. Nacisnąć żądane ustawienie mocy grzania na pasku regulacji.

Wskaźniki nad panelem regulacji są wyświetlane do wybranego poziomu mocy grzania.

2. Aby wyłączyć pole grzejne, należy nacisnąć 0.

6.5 PowerBoost

Funkcja ta zapewnia indukcyjnym polom grzejnym dodatkową moc. Funkcję tę można włączyć dla indukcyjnego pola grzejnego tylko przez ograniczony czas. Po upływie tego czasu indukcyjne pole grzejne automatycznie przełącza się na maksymalną moc grzania.





Patrz rozdział „Dane techniczne”.

Aby włączyć funkcję dla pola grzejnego: dotknąć **P**.

Aby wyłączyć funkcję: zmienić ustawienie mocy grzania.

6.6 OptiHeat Control (3-stopniowy wskaźnik ciepła resztkowego)

OSTRZEŻENIE!

 /  /  Gdy świeci się wskaźnik, występuje zagrożenie poparzeniem ciepłem resztkowym.

Indukcyjne pola grzejne wytwarzają ciepło potrzebne do gotowania potraw bezpośrednio w dnie naczyń. Ciepło z naczynia podgrzewa płytę ceramiczną.

Wskaźniki te pojawiają się, gdy pole grzejne jest gorące. Pokazują one ciepło resztkowe aktualnie używanych pól grzejnych:

 - dalsze gotowanie,

 - podtrzymywanie temp,

 - ciepło resztkowe.

Może również pojawić się wskaźnik:

- dla sąsiadujących pól grzejnych, nawet jeśli nie są używane,
- gdy gorące naczynie zostanie umieszczone na zimnym polu grzejnym,
- gdy płyta grzejna jest wyłączona, ale pole grzejne jest nadal gorące.



Wskaźnik zniknie po ostygnięciu pola grzejnego.

6.7 Zegar



Wyłącznik czasowy



Funkcja ta służy do określenia czasu pracy pola grzejnego podczas danego cyklu gotowania.

Ustaw moc grzania dla wybranego pola grzejnego, a następnie ustaw funkcję.

1. Nacisnąć przycisk . Na wyświetlaczu timera pojawi się 00.
2. Nacisnąć przycisk  lub , aby ustawić czas (00-99 minut).

3. Nacisnąć przycisk , aby uruchomić timer lub odczekaj 3 sekundy. Zegar zaczyna odliczać czas.

Aby zmienić czas: wybrać pole grzejne za pomocą  i nacisnąć przycisk  lub .



Aby wyłączyć funkcję: wybierz pole grzejne za pomocą  i naciśnij przycisk . Pozostały czas powróci do wartości 00.



Zegar kończy odliczanie czasu, rozlega się sygnał dźwiękowy i miga wskazanie 00. Pole grzejne wyłączy się. Nacisnąć dowolny symbol, aby wyłączyć sygnał i zatrzymać miganie.

Minutnik

Funkcji tej można używać, gdy płyta grzejna jest włączona, ale nie pracują pola grzejne. Ustawienie mocy grzania pokazuje 00.

1. Nacisnąć .

2. Nacisnąć  lub , aby ustawić czas. Zegar kończy odliczanie czasu, rozlega się sygnał dźwiękowy i miga wskazanie 00. Nacisnąć dowolny symbol, aby wyłączyć sygnał i zatrzymać miganie.

Aby wyłączyć funkcję: nacisnąć przycisk , a następnie . Pozostały czas powróci do wartości 00.

6.8 Zarządzanie energią

Jeśli włączone jest kilka pól grzejnych, a pobór mocy przekracza ograniczenia zasilania, funkcja ta dzieli dostępną moc pomiędzy wszystkie pola grzejne. Płyta grzejna steruje ustawieniami mocy grzania, aby chronić bezpieczniki instalacji domowej.

- Jeśli płyta grzejna osiągnie maksymalną dostępną moc (patrz tabliczka znamionowa), moc pól grzejnych zostanie automatycznie zmniejszona.
- Ustawienie mocy grzania wybranego pola grzejnego jest zawsze priorytetem. Pozostała moc zostanie rozdzielona między poprzednio włączone pola grzejne w kolejności ich wyboru.
- W strefach grzejnych o zmniejszonej mocy pasek sterowania miga i pokazuje maksymalne możliwe ustawienie grzania.

- Zaczekać, aż wyświetlacz przestanie migać, lub zmniejszyć moc grzania ostatniego wybranego pola grzejnego. Pola grzejne będą kontynuować pracę przy zmniejszonej mocy grzania. W razie potrzeby zmienić ustawienia mocy grzania pól grzejnych ręcznie.
- Wyciąg okapu jest zawsze dostępny jako odbiornik energii elektrycznej.



6.9 Funkcje okapu

OSTRZEŻENIE!

Patrz rozdział dotyczący bezpieczeństwa.

Włączanie i wyłączanie okapu

Okap może działać razem z płytą grzejną podczas gotowania, a także gdy płyta jest wyłączona.







1. Aby włączyć okap, należy nacisnąć . Rozlegnie się sygnał dźwiękowy i nad tym symbolem pojawi się wskaźnik.
2. W razie potrzeby należy wyregulować prędkość wentylatora naciskając ten symbol. Wskaźniki zmieniają się stosownie do bieżącej prędkości wentylatora.
3. Aby wyłączyć okap, należy nacisnąć  kilkakrotnie, aż znikną wskaźniki nad tym symbolem.

AUTO

Funkcja automatycznie dostosowuje bieg wentylatora do wybranej mocy grzania płyty grzejnej.

Przy pierwszym użyciu płyty grzejnej funkcja ta jest zwykle domyślnie włączona.



Tryby automatyczne – biegi wentylatora

Tryb okapu	Poziom ciepła resztkowego (płyta grzejna jest wyłączona)			Poziom ciepła resztkowego (płyta grzejna jest włączona)			Gotowa-	Smażenie
							nie	
0								
H1	-	-	-	-	-	-	-	1

Funkcję tę można włączyć, gdy płyta grzejna jest włączona i żadne z pól grzejnych nie jest czynne, lub w dowolnym momencie w trakcie gotowania.



Jeśli funkcja zostanie włączona przy wyłączonej płycie grzejnej, żadne pole grzejne nie będzie działać i na panelu sterowania nie będzie widoczny wskaźnik ciepła resztkowego, funkcja wyłączy się samoczynnie po kilku sekundach.

1. Nacisnąć i przytrzymać przycisk , aby włączyć płytę grzejną.
2. Nacisnąć AUTO, aby włączyć funkcję. Rozlegnie się sygnał dźwiękowy i nad symbolem pojawi się wskaźnik.
3. Umieścić naczynie na płycie grzejnej i wybrać poziom mocy grzania. W razie potrzeby zwiększyć lub zmniejszyć moc grzania.
Okap reaguje na ustawienie mocy grzania, odpowiednio zwiększając lub zmniejszając bieg wentylatora. Nad symbolem okapu pojawią się wskaźniki.
4. Nacisnąć przycisk 0 na panelu sterowania płytą grzejną, aby wyłączyć pole grzejne lub , aby wyłączyć płytę grzejną.
Jeśli pojawi się wskaźnik ciepła resztkowego, funkcja AUTO będzie nadal regulować bieg wentylatora.
5. Aby wyłączyć tę funkcję w trakcie gotowania i przełączyć okap na tryb ręczny, należy nacisnąć AUTO. Rozlegnie się sygnał dźwiękowy, a wskaźnik nad symbolem zniknie.

Tryb okapu	Poziom ciepła resztkowego (płyta grzejna jest wyłączona)			Poziom ciepła resztkowego (płyta grzejna jest włączona)			Gotowanie	Smażenie
	0							
H2	-	-	-	-	-	1	1	1
H3	-	-	-	-	1	1	1	2
H4	-	-	-	1	1	2	2	3



Jeśli płyta grzejna zostanie wyłączona podczas działania funkcji AUTO, funkcja zostanie zapamiętana na czas następnej sesji gotowania.

Boost

Funkcja włącza wentylator okapu na maksymalny bieg.

1. Nacisnąć , aby włączyć funkcję. Rozlegnie się sygnał dźwiękowy i nad symbolem pojawi się wskaźnik.
2. Aby w razie potrzeby wyłączyć funkcję, należy ponownie nacisnąć . Funkcja ta może działać nieprzerwanie przez maksymalnie 10 minut. Po upływie tego czasu ustawienie biegu wentylatora automatycznie zmienia się na 3. W razie potrzeby można ponownie włączyć tę funkcję.

Auto Breeze

Funkcja ta służy do automatycznego utrzymania działania wentylatora okapu po zakończeniu gotowania i wyłączeniu płyty grzejnej. Wentylator działa z minimalną prędkością przez maksymalnie 20 minut. Funkcja ta usuwa wszelkie zapachy utrzymujące się po zakończeniu gotowania.

Przy pierwszym użyciu płyty grzejnej funkcja ta jest domyślnie włączona.

Gdy funkcja ta działa, nad AUTO pojawia się wskaźnik. Po zakończeniu tego cyklu wentylator wyłącza się automatycznie.

Aby wyłączyć tę funkcję w trakcie jej działania:

Nacisnąć AUTO lub .
Wentylator okapu wyłącza się.

Aby całkowicie wyłączyć tę funkcję:

1. Wejść do menu: nacisnąć i przytrzymać przez 3 sekundy. Następnie nacisnąć i przytrzymać .
2. Naciskać na przednim timerze, aż na wyświetlaczu pojawi się **dF**.
3. Naciskać przycisk lub na przednim timerze, aż pojawi się **Wył. (--)**.
4. Aby wyjść, należy nacisnąć przycisk .



Zaleca się, aby nie wyłączać tej funkcji i pozostawić ją czynną bez przerwy przez cały czas trwania cyklu.

6.10 Struktura menu

W tabeli przedstawiono podstawową strukturę menu.



Ustawienia użytkownika

Sym-bol	Ustawienie	Możliwe opcje
b	Dźwięk	Wł. / Wył. (--)
P	Ograniczenie mocy	15 - 73
H	Tryb okapu	1 - 4
dF	Auto Breeze	Wł. / Wył. (--)
E	Historia alarmów/błędów	Lista ostatnich alarmów/błędów.

Aby wprowadzić ustawienia użytkownika należy nacisnąć i przytrzymać przez 3 sekundy. Następnie nacisnąć i przytrzymać

przycisk . Ustawienia pojawią się na timerze lewych pól grzejnych.

Poruszanie się po menu: menu składa się z symbolu ustawienia i wartości. Symbol pojawi się na tylnym timerze, natomiast wartość zostanie wyświetlona na przednim. Aby przechodzić między ustawieniami, należy nacisnąć przycisk  na przednim timerze.

Aby zmienić wartość ustawienia, nacisnąć  lub  na przednim timerze.

Aby wyjść z menu: nacisnąć .

OffSound Control

Dźwięki można włączać/wyłączać w Menu > Ustawienia użytkownika.



Patrz „Struktura menu”.

Gdy dźwięki są wyłączone, dźwięk jest nadal słyszalny, gdy:

- po dotknięciu .
- timer znika,
- naciśnięto symbol nieaktywny.

7. DODATKOWE FUNKCJE

7.1 Samoczynne wyłączenie

Funkcja wyłącza płytę grzejną automatycznie, jeśli:

- wszystkie pola grzejne oraz okap są wyłączone,
- po włączeniu płyty grzejnej nie ustawiono żadnej mocy grzania ani biegu wentylatora,
- panel sterowania został zalany lub przez ponad 10 sekund znajduje się na nim przedmiot (naczynie, ściereczka itp.). Rozlegnie się sygnał dźwiękowy i płyta grzejna wyłączy się. Zdjąć przedmiot lub wyczyścić panel sterowania.
- płyta grzejna nagrzewa się zbyt mocno (np. gdy wygotowała się zawartość garnka). Przed ponownym użyciem płyty grzejnej odczekać, aż pole grzejne ostygnie.
- nie można wyłączyć pola grzejnego lub zmienić ustawienia mocy grzania. Po pewnym czasie płyta grzejna wyłączy się.



Zależność między ustawieniem mocy grzania /prędkości wentylatora a czasem, po którym urządzenie wyłączy się:

Ustawienie mocy grzania	Płyta grzejna wyłączy się po
1 - 2	6 godz.
3 - 4	5 godz.
5	4 godz.
6 - 9	1,5 godziny

Ustawienie biegu wentylatora	Okap wyłączy się po
	10 godz.

7.2 Pauza

Ta funkcja przestawia wszystkie włączone pola grzejne na najniższą moc grzania. Prędkość wentylatora okapu zmniejszy się do poziomu 1. Jeśli funkcję tę włączy się w trakcie pracy okapu w trybie automatycznym, prędkość wentylatora okapu nie zmniejszy się.

Gdy funkcja jest włączona, można używać symboli  i . Wszystkie pozostałe symbole na panelach sterowania są zablokowane.

Funkcja nie blokuje funkcji zegara:

1. Aby włączyć funkcję: nacisnąć . Moc grzania zostanie zmniejszona do wartości 1. Prędkość wentylatora okapu zmniejszy się do poziomu 1.

2. Aby wyłączyć funkcję: nacisnąć . Włączy się poprzednie ustawienie mocy grzania/prędkości wentylatora.

7.3 Blokada

Podczas pracy płyty grzejnej można zablokować panel sterowania. Zapobiega to

przypadkowej zmianie ustawienia mocy grzania / prędkości okapu.

Najpierw należy ustawić moc grzania / prędkość okapu.

Aby włączyć funkcję: nacisnąć przycisk .

Aby wyłączyć funkcję: nacisnąć przycisk  ponownie.





Funkcja wyłącza się po wyłączeniu płyty grzejnej.

7.4 Blokada uruchomienia

Funkcja ta zapobiega przypadkowemu włączeniu płyty grzejnej oraz okapu.



Aby włączyć funkcję: nacisnąć . Nie wprowadzać żadnego ustawienia mocy grzania / pracy okapu. Nacisnąć i



przytrzymać przycisk  przez 3 sekundy, aż nad symbolem pojawi się wskaźnik. Wyłączyć płytę grzejną za pomocą .



Po wyłączeniu płyty grzejnej funkcja pozostanie aktywna. Wskaźnik powyżej  jest włączony.

Aby wyłączyć funkcję: nacisnąć . Nie wprowadzać żadnego ustawienia mocy grzania / pracy okapu. Nacisnąć i

przytrzymać przycisk  przez 3 sekundy, aż nad symbolem zniknie wskaźnik. Wyłączyć płytę grzejną za pomocą .

Gotowanie z włączoną funkcją: nacisnąć przycisk  a następnie nacisnąć  i przytrzymać przez 3 sekundy, aż zniknie wskaźnik nad symbolem. Można obsługiwać płytę grzejną. Po wyłączeniu płyty grzejnej za pomocą  funkcja zostanie ponownie uruchomiona.

7.5 Bridge



Funkcja działa, gdy naczynie zakrywa środki obu pól grzejnych. Więcej informacji na temat prawidłowego umieszczania naczyń można znaleźć w części „Korzystanie z pól grzejnych”.

Funkcja ta łączy dwa pola grzejne po lewej stronie, by działały jak jedno.

Najpierw należy ustawić moc grzania jednego z pól grzejnych po lewej stronie.

Aby włączyć funkcję: dotknij . Aby ustawić lub zmienić poziom mocy grzania, należy dotknąć jednego z czujników sterujących.

Aby wyłączyć funkcję: dotknij . Pola grzejne będą działać niezależnie.

8. WSKAZÓWKI I PORADY



OSTRZEŻENIE!

Patrz rozdział dotyczący bezpieczeństwa.

8.1 Naczynia



Silne pole elektromagnetyczne z indukcyjnego pola grzejnego bardzo szybko wytwarza ciepło w naczyniu.

Na indukcyjnych polach grzejnych należy używać odpowiednich naczyń.

- Dno naczynia musi być jak najgrubsze i płaskie.
- Przed ustawieniem naczynia na powierzchni pyły grzejnej upewnić się, że jego spód jest czysty i suchy.
- Aby uniknąć zarysowania powierzchni szkła ceramicznego, nie należy przesuwac na niej naczyń.

Materiał naczyń

- **prawidłowe:** żeliwo, stal, stal emaliowana, stal nierdzewna, dno wielowarstwowe (z odpowiednim oznaczeniem producenta).

- **nieprawidłowe:** aluminium, miedź, mosiądz, szkło, ceramika, porcelana.

Naczynie nadaje się do gotowania na płycie indukcyjnej, jeśli:

- możliwe jest szybkie zagotowanie wody w naczyniu postawionym na polu grzejnym ustawionym na maksymalną moc;
- magnes jest przyciągany przez dno naczynia.

Wymiary naczyń

- Indukcyjne pola grzejne dostosowują się automatycznie do wielkości dna naczyń.
- Wydajność pola grzejnego zależy od średnicy naczynia. Naczynie o średnicy dna mniejszej niż minimalna pochłania tylko część energii generowanej przez pole grzejne.
- Ze względów bezpieczeństwa oraz by uzyskać optymalne efekty pieczenia nie należy używać naczyń większych niż podano w rozdziale „Specyfikacja pól grzejnych”. Podczas gotowania należy unikać umieszczania naczyń w pobliżu panelu sterowania. Może to mieć wpływ na działanie panelu sterowania lub spowodować przypadkowe włączenie funkcji płyty grzejnej.



Patrz „Dane techniczne”.

Pokrywy z wentylacją parową

Aby jeszcze bardziej zoptymalizować gotowanie przy okapie, można używać specjalnych pokrywek z wentylacją parową z naczyniami. Pokrywy zostały zaprojektowane tak, aby kierować parę wytwarzaną wewnątrz naczynia w kierunku okapu, minimalizując niepożądane zapachy gotowania i nadmierną wilgotność w kuchni. Pokrywy są dostępne w kilku rozmiarach, aby pasowały do większości typowych rodzajów naczyń. Aby uzyskać więcej informacji, odwiedź naszą stronę internetową.

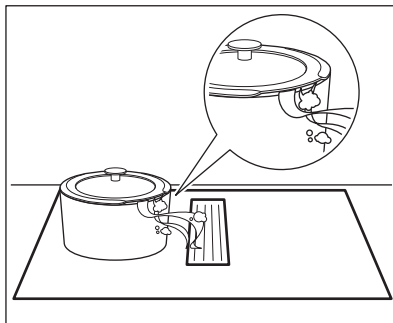

8.2 Odgłosy podczas pracy

Jeżeli słyca:

- odgłos trzaskania: naczynie jest wykonane z różnych materiałów (konstrukcja wielowarstwowa).
- gwizd: pole grzejne jest ustawione na wysoką moc grzania, a naczynie jest wykonane z różnych materiałów (konstrukcja wielowarstwowa).
- odgłos brzęczenia: ustawiono wysoką moc grzania.
- odgłos klikania: odbywa się przełączanie obwodów elektrycznych.
- odgłos syczenia, brzęczenia: uruchomiony jest wentylator.

Opisane odgłosy są normalnym zjawiskiem i nie świadczą o usterce urządzenia.

8.3 Öko Timer (Zegar eko)

Aby oszczędzać energię, grzałka pola grzejnego wyłącza się zanim zabrzmi sygnał wyłącznika czasowego. Różnica w czasie pracy urządzenia zależy od ustawionego poziomu mocy grzania oraz czasu gotowania.

8.4 Przykłady zastosowań związanych z gotowaniem

Zależność między ustawieniem mocy grzania a poborem mocy przez pole grzejne nie jest liniowa. Zwiększenie mocy grzania nie powoduje proporcjonalnego zwiększenia poboru mocy. Przy ustawieniu średniej mocy grzania pole grzejne wykorzystuje mniej niż połowę swojej mocy.



Dane przedstawione w tabeli mają wyłącznie charakter orientacyjny.

Ustawienie mocy grzania	Zastosowanie:	Czas (min)	Wskazówki
1	Podtrzymywanie temperatury potraw.	w razie potrzeby	Umieścić pokrywkę na naczyniu.
1 - 2	Sos holenderski, roztopianie: masło, czekolada, żelatyna.	5 - 25	Zamieszać od czasu do czasu.
2	Ścinanie: puszyste omlety, smażone jajka.	10 - 40	Gotuj z założoną pokrywką.
2 - 3	Gotowanie ryżu lub potraw mlecznych, podgrzewanie gotowych potraw.	25 - 50	Dodać co najmniej dwukrotnie więcej płynu niż ryżu. Potrawy mleczne mieszać od czasu do czasu.
3 - 4	Gulasz z warzyw, ryb, mięsa.	20 - 45	Dodać kilka łyżek wody. Sprawdzać ilość wody w trakcie tego procesu.
4 - 5	Gotowanie ziemniaków i innych warzyw na parze.	20 - 60	Przykryć dno garnka 1-2 cm wody. Sprawdzać ilość wody w trakcie tego procesu. Przykryć garnek pokrywką.
4 - 5	Gotowanie większych ilości potraw, duszenie i zupy.	60 - 150	Do 3 litrów wody plus składniki.
6 - 7	Delikatne smażenie: eskalopki, cordon bleu, kotlety, bryzole, kiełbasa, wątróbki, zasmażki, jajka, naleśniki, pączki.	w razie potrzeby	Odwracać w razie potrzeby.
7 - 8	Intensywne smażenie, placki ziemniaczane, steki z polędwicy, steki.	5 - 15	Odwracać w razie potrzeby.
9	Gotowanie wody, gotowanie makaronu, obsmażanie mięsa (gulasz, mięso duszone w sosie własnym), smażenie frytek.		
P	Gotowanie większej ilości wody. PowerBoost jest wł.		

8.5 Wskazówki i porady dotyczące korzystania z okapu

- Kratka pokrywająca okap wykonana jest z oraz żeliwa. Gdy okap nie pracuje, można na nim ustawić garnki. Nie spowoduje to żadnych uszkodzeń.
- Gdy tryb AUTO jest włączony, wentylator uruchamia się z niską prędkością na

początku każdej sesji gotowania. Prędkość wzrasta stopniowo. Prędkość wentylatora można również regulować ręcznie.

9. KONSERWACJA I CZYSZCZENIE

OSTRZEŻENIE!

Patrz rozdział dotyczący bezpieczeństwa.

9.1 Informacje ogólne

- Czyścić płytę grzejną po każdym użyciu.
- Zawsze używać naczyń z czystym dnem.
- Zarysowania lub ciemne plamy na powierzchni nie mają wpływu na działanie płyty grzejnej.
- Stosować odpowiednie środki przeznaczone do czyszczenia powierzchni płyty grzejnej.
- Użyć specjalnego skrobaka do szkła.

9.2 Czyszczenie płyty grzejnej

- **Wyjąć natychmiast:** stopiony plastik, folię, sól, cukier oraz zabrudzenia z potraw zawierających cukier. W przeciwnym razie zabrudzenia mogą uszkodzić płytę grzejną. Uważać, aby się nie oparzyć. Użyć specjalnego skrobaka, przykładając go pod ostrym kątem do szklanej powierzchni i przesuwając po niej ostrzem.
- **Wyjąć, gdy płyta grzejna wystarczająco ostygnie:** ślady osadu kamienia i wody, plamy tłuszczu, metaliczne odbarwienia. Przetrzeć płytę grzejną wilgotną szmatką z dodatkiem delikatnego detergentu. Po wyczyszczeniu wytrzeć płytę grzejną do sucha miękką szmatką.
- **Usunąć błyszczące metaliczne odbarwienia:** użyć wodnego roztworu octu i wyczyścić szklaną powierzchnię wilgotną szmatką.

9.3 Czyszczenie okapu

Kratka

Kratka kieruje powietrze do okapu. Ponadto chroni system okapu i zapobiega przypadkowemu wpadnięciu ciał obcych do środka. Kratkę można myć ręcznie lub w zmywarce. Przetrzeć kratkę miękką ściereczką.

Zbiornik na wodę

Pod okapem znajduje się zbiornik na wodę. Gromadzi on skropliny powstające podczas każdego procesu gotowania. Pamiętaj, aby regularnie opróżniać zbiornik na wodę.

Przed otwarciem zbiornika na wodę należy umieścić pod nim pojemnik lub tacę, aby zebrać wodę. Aby otworzyć zbiornik na wodę, należy wysunąć zatrzaski i otwierać je pojedynczo.

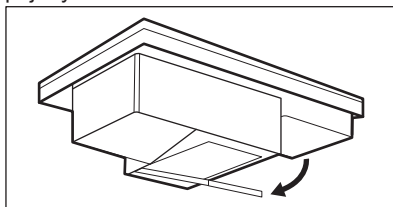

OSTRZEŻENIE!

Należy uważać, aby woda nie dostała się do wnętrza okapu.



W przypadku rozlania wody lub innych płynów wewnątrz systemu okapu:

- najpierw wyłączyć okap;
- unieść kratkę i ostrożnie wyczyścić obszar okapu wilgotną ściereczką lub gąbką z łagodnym środkiem czyszczącym;
- wytrzeć nadmiar płynu nagromadzonego na dnie komory okapu gąbką lub suchą ściereczką;
- w razie potrzeby wyczyścić filtr (patrz „Czyszczenie filtra okapu”),
- włączyć okap, ustawić prędkość wentylatora na 2 lub wyższą i pozostawić na pewien czas, aby usunąć pozostałą wilgoć.

9.4 Czyszczenie filtra okapu

Filtr węglowy 2 w 1 o długiej żywotności łączy filtrację tłuszczu i zapachu w jednym urządzeniu. Filtr składa się z dwóch wkładów umieszczonych po lewej i prawej stronie jego obudowy. Każdy wkład składa się z filtra przeciw tłuszczowego i trwałego filtra węglowego. Filtr przeciw tłuszczowy zbiera

pozostałości tłuszczu, oleju i żywności i zapobiega ich przedostaniu się do systemu okapu. Trwały filtr węglowy, zawierający piankę z węglem aktywnym, neutralizuje dym i zapachy powstające podczas gotowania. Filtr należy regularnie czyścić i co jakiś czas regenerować:

- Oczyszczyć filtr, gdy tylko widoczny będzie nagromadzony tłuszcz. Częstotliwość czyszczenia zależy od ilości tłuszczu i oleju użytego do gotowania. Zaleca się czyszczenie filtra co 10–20 godzin lub częściej, jeśli jest to konieczne.
- Filtr regeneruje się tylko wtedy, gdy włączy się powiadomienie . Maksymalna liczba cykli regeneracji wynosi 7. Po upływie tego czasu filtr należy wymienić na nowy. O regeneracji filtra przypomina wbudowany w płytę grzejną licznik. Licznik uruchomi się automatycznie przy pierwszym włączeniu okapu. Po 100 godzinach pracy wskaźnik filtra  zacznie migać, sygnalizując, że należy zregenerować filtr. Po wyłączeniu okapu i płyty grzejnej powiadomienie pozostanie włączone przez 30 sekund. Powiadomienie nie blokuje możliwości korzystania z płyty grzejnej.

 **OSTRZEŻENIE!**

Przesycony filtr może stwarzać ryzyko pożaru.

Demontaż/ponowny montaż filtra

Filtr i obudowa filtra znajdują się tuż pod kratką na środku płyty grzejnej. Należy wyjmować je ostrożnie, mogą być śliskie od nagromadzonego tłuszczu.

1. Zdjąć kratkę.

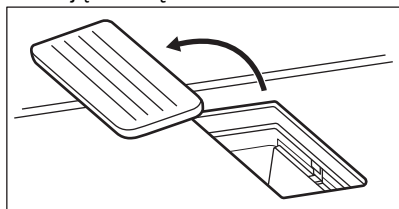

2. Wyjąć obudowę filtra.

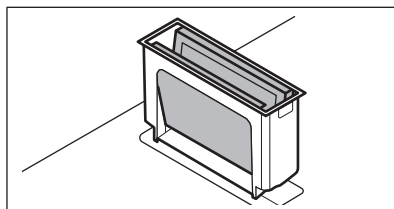

3. Delikatnie wepchnąć dwa wkłady od zewnątrz i złożyć je razem. Następnie wyjąć filtr z obudowy.

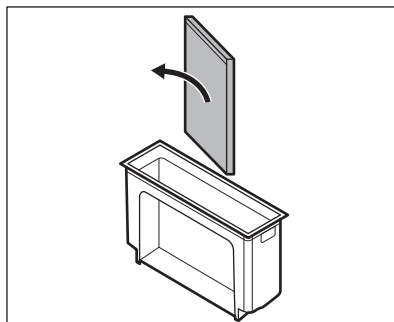
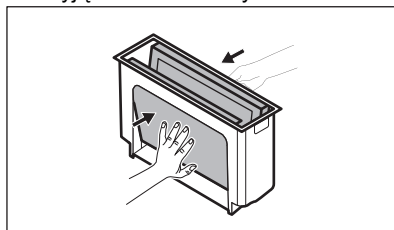

4. Po czyszczeniu ponownie zmontować filtr:
 - a. Wsunąć elementy filtra wewnątrz obudowy filtra wzdłuż wbudowanych przewodnic. Upewnić się, że czarne boki są skierowane do wewnątrz, a srebrne na zewnątrz. Po ponownym montażu wewnątrz komory powinien być widoczna czarna boki.
 - b. Umieścić obudowę filtra z powrotem w komorze okapu.

Czyszczenie obudowy filtra

Umyć obudowę filtra ręcznie łagodnym detergentem i miękką ściereczką. Można ją również umyć w zmywarce.

Czyszczenie filtra

1. Umyć filtr w ciepłej wodzie bez żadnych środków czyszczących. Detergenty mogą zaszkodzić filtracji zapachów. W razie potrzeby aby usunąć resztki żywności można użyć miękkiej gąbki, miękkiej ściereczki lub nieściernej szczoteczki do czyszczenia. Filtr można również umyć w zmywarce w temperaturze 65–70°C (stosując program dłuższy niż 90min), bez detergentów i bez naczyń w tym samym ładunku.
2. Osuszyć filtr w piekarniku przez 20-30 min w temperaturze 70 °C. Umieścić filtr na środkowej półce drucianej. Użyć funkcji piekarnika bez wentylatora. Albo można pozostawić filtr do wyschnięcia przez noc w temperaturze pokojowej.

Przed ponownym montażem filtr trzeba dobrze wysuszyć.

3. Z powrotem złożyć filtr i umieścić go w komorze okapu.

Regeneracja filtra

1. Najpierw wyczyścić filtr, jak opisano powyżej w kroku 1.
2. Umieścić filtr w piekarniku na 60 min w temperaturze 80–110 °C. Umieścić filtr na środkowej półce drucianej. Użyć funkcji piekarnika bez wentylatora.
3. Z powrotem złożyć filtr i umieścić go w komorze okapu.
4. Nacisnąć  krótko, aby wyzerować licznik.
Licznik zostanie uruchomiony ponownie.



10. ROZWIĄZANIE PROBLEMÓW



OSTRZEŻENIE!

Patrz rozdział dotyczący bezpieczeństwa.

10.1 Co zrobić, gdy...

Problem	Możliwa przyczyna	Środek zaradczy
Nie można uruchomić płyty grzejnej ani nią sterować.	Płyty grzejnej nie podłączono do zasilania lub podłączono nieprawidłowo.	Sprawdzić, czy płytę grzejną podłączono prawidłowo do zasilania.
	Zadziałał bezpiecznik.	Sprawdzić, czy bezpiecznik jest przyczyną usterki. Jeżeli nadal będzie dochodzić do wyzwalania bezpiecznika, należy skontaktować się z wykwalifikowanym elektrykiem.
	W ciągu 60 sekund nie ustawiono mocy grzania.	Ponownie włączyć płytę grzejną i ustawić moc grzania w ciągu maksymalnie 60 sekund.
	Dotknięto jednocześnie 2 lub więcej pól czujników.	Dotknąć tylko jednego pola czujnika.
	Działa funkcja Pauza.	Patrz „Pauza”.
	Na panelu sterowania znajdują się plamy wody lub tłuszczu.	Wyczyścić panel sterowania.

Problem	Możliwa przyczyna	Środek zaradczy
Słychać ciągly sygnał dźwiękowy.	Nieprawidłowe podłączenie elektryczne.	Odczytać płytę grzejną od zasilania. Zwrócić się do wykwalifikowanego elektryka, aby sprawdził instalację.
Nie można ustawić maksymalnej mocy grzania jednego z pól grzejnych.	Pozostałe pola zużywają maksymalną dostępną moc. Płyta grzejna działa prawidłowo.	Zmniejszyć moc pozostałych pól grzejnych podłączonych do tej samej fazy. Patrz „Zarządzanie energią”.
Rozlegnie się sygnał dźwiękowy i płyta grzejna wyłączy się. Gdy płyta grzejna jest wyłączona, rozlega się sygnał dźwiękowy.	Umieszczono coś w jednym lub większej liczbie pól czujników.	Usunąć przedmiot z pól czujników.
Płyta grzejna wyłączy się.	Na polu czujnika znajduje się przedmiot  .	Usunąć przedmiot z pola czujnika.
Wskaźnik ciepła resztkowego nie włącza się.	Pole grzejne nie jest gorące, ponieważ działało za krótko lub nastąpiło uszkodzenie czujnika.	Jeśli pole grzejne działało wystarczająco długo, aby było gorące, należy skontaktować się z autoryzowanym centrum serwisowym.
Panel sterowania staje się gorący w dotyku.	Naczynie jest zbyt duże lub ustawione zbyt blisko panelu sterowania.	Jeśli to możliwe, duże naczynia należy ustawiać na tylnych polach.
Brak sygnałów dźwiękowych podczas dotykania pól czujników na panelu.	Sygnały dźwiękowe są wyłączone.	Włączyć sygnały dźwiękowe. Patrz „Codzienne użytkowanie”.
Zaświeci się wskaźnik nad symbolem  .	Działa funkcja Blokada uruchomienia lub Blokada.	Patrz „Zabezpieczenie przed uruchomieniem przez dzieci” i „Blokada”.
Pasek regulacji miga.	Brak naczynia na polu grzejnym lub pole grzejne nie zostało całkowicie zakryte.	Postawić naczynie na polu grzejnym, tak aby całkowicie zakryło pole grzejne.
	Użyto nieodpowiedniego naczynia.	Stosować naczynia odpowiednie do płyt indukcyjnych. Patrz „Wskazówki i porady”.
	Średnica dna naczynia jest za mała dla wybranego pola.	Używać naczyń o odpowiednich wymiarach. Patrz „Dane techniczne”.
Okap nie uruchamia się lub wyłącza się. Wskaźniki nad symbolami sterowania okapem mogą także migać.	Wentylator może wyłączyć się samoczynnie w pewnych warunkach, np. gdy pomieszczenie nie jest odpowiednio wentylowane.	Otworzyć okno. Może trzeba będzie zainstalować przełącznik okna. Patrz „Montaż”. Jeśli przełącznik okna jest już zainstalowany, należy upewnić się, że został zainstalowany prawidłowo. Patrz broszura instalacji. Naciśnąć dowolny symbol. Okap działa ponownie.

Problem	Możliwa przyczyna	Środek zaradczy
Wentylator okapu nie działa prawidłowo, gdy włączone są funkcje okapu.	Temperatura otoczenia wokół okapu jest zbyt wysoka. Niewystarczająca cyrkulacja powietrza wewnątrz i wokół okapu.	Wyłączyć płytę grzejną i odłączyć ją od głównego źródła zasilania. Odczekać co najmniej 10 sekund, a następnie podłączyć ponownie. Inne sugestie: Należy spróbować obniżyć temperaturę otoczenia. Wyjąć filtr i usunąć resztki wilgoci z wnętrza okapu. Patrz punkt „Konserwacja i czyszczenie”. Pozostać system okapu do wyschnięcia na jeden dzień, a następnie ponownie włączyć okap.
Okap nie wchłania całej pary powstającej podczas gotowania.	Pokrywki naczyń nie są prawidłowo umieszczone.	Jeśli naczynie nie ma wentylowanych pokrywek, należy przechylić pokrywki w taki sposób, aby para była kierowana w stronę okapu. Informacje na temat specjalnych pokrywek z odpowietrznikiem parowym zalecanych do stosowania ze zintegrowanym okapem znajdują się w części „Wskazówki i porady”.
	Filtr okapu jest przesycony.	Zregenerować filtr okapu i wyzerować to powiadomienie. Patrz „Konserwacja i czyszczenie”.
Na wyświetlaczu pojawi się  i cyfra.	Wystąpił błąd płyty grzejnej.	Wyłączyć płytę grzejną i włączyć ponownie po 30 sekundach. Jeśli ponownie wyświetli się  , należy odłączyć płytę grzejną od zasilania. Po upływie 30 sekund ponownie podłączyć płytę. Jeśli problem będzie występował nadal, należy skontaktować się z autoryzowanym centrum serwisowym.

10.2 Jeśli nie można znaleźć rozwiązania...

Jeżeli rozwiązanie problemu we własnym zakresie nie jest możliwe, należy skontaktować się ze sprzedawcą lub z autoryzowanym punktem serwisowym. Podać dane z tabliczki znamionowej. Upewnić się,

że płyta grzejna była prawidłowo użytkowana. Jeśli nie, naprawę wykona odpłatnie pracownik serwisu lub sprzedawca – również w okresie gwarancyjnym. Informacje na temat okresu gwarancyjnego i autoryzowanych punktów serwisowych znajdują się w broszurze gwarancyjnej.

11. DANE TECHNICZNE

11.1 Tabliczka znamionowa

Model KCC83443
Typ 66 D4A 01 AA
Indukcja 7.35 kW
Nr seryjny.....

Numer produktu (PNC) 949 599 214 00
220 - 240 V / 400 V 2N, 50 Hz
Wyprodukowano w: Niemcy
7.35 kW

11.2 Parametry pól grzejnych

Pole grzejne	Moc znamionowa (maksymalna moc grzania) [W]	PowerBoost [W]	PowerBoost maksymalny czas [min]	Średnica naczynia [mm]
Lewe przednie	2300	3200	10	125 - 210
Lewe tylne	2300	3200	10	125 - 210
Prawe przednie	1400	2500	4	125 - 145
Prawe tylne	1800	2800	10	145 - 180

Moc pól grzejnych może różnić się od wartości podanych w tabeli. Zmienia się ona w zależności od materiałów i wymiarów naczyń.

W celu uzyskania optymalnych efektów gotowania należy stosować naczynia o średnicy nie większej niż podano w tabeli.

12. EFEKTYWNOŚĆ ENERGETYCZNA

12.1 Informacje o produkcji dla płyty grzejnej

Dane identyfikacyjne modelu	KCC83443	
Typ płyty grzejnej	Płyta grzejna do zabudowy	
Liczba pól grzejnych	4	
Technologia grzania	Płyta indukcyjna	
Średnica okrągłych pól grzejnych (Ø)	Prawe przednie Prawe tylne	14,5 cm 18,0 cm
Długość (Dł.) i szerokość (Szer.) nieokrągłego pola grzejnego	Lewe przednie	Dł. 22,0 cm Szer. 21,8 cm
Długość (Dł.) i szerokość (Szer.) nieokrągłego pola grzejnego	Lewe tylne	Dł. 22,0 cm Szer. 21,8 cm
Zużycie energii na pole grzejne (EC electric cooking)	Lewe przednie Lewe tylne Prawe przednie Prawe tylne	188,9 Wh/kg 188,9 Wh/kg 180,8 Wh / kg 176,9 Wh / kg
Zużycie energii przez płytę grzejną (EC electric hob)	183,9 Wh / kg	

IEC / EN 60350-2 – elektryczny sprzęt do gotowania do użytku domowego – część 2: Płyty grzejne – metody pomiaru wydajności.

12.2 Płyta grzejna - Oszczędzanie energii

Postępując zgodnie z poniższymi wskazówkami, można zaoszczędzić energię podczas codziennego gotowania.

- Podczas podgrzewania wody używać tylko niezbędnej jej ilości.
- Jeśli to możliwe, zawsze zakładać pokrywkę na naczynia.
- Naczynia stawiać na środku pola grzejnego.
- Wykorzystać ciepło resztkowe, aby utrzymać ciepło potrawy lub ją stopić.

12.3 Informacje o produkcie i karta informacyjna okapu

Karta informacyjna produktu zgodnie z (EU) Nr. 65/2014		
Nazwa lub znak towarowy dostawcy	ELECTROLUX	
Identyfikator modelu	KCC83443	
Roczne zużycie energii - AEEhood	30.9	kWh/a
Klasa efektywności energetycznej	A +	
Wydajność przepływu dynamicznego - FDEhood	33.1	
Klasa wydajności przepływu dynamicznego	A	
Sprawność oświetlenia - LEhood	-	lux / W
Klasa sprawności oświetlenia	-	
Efektywność pochłaniania zanieczyszczeń - GFEhood	85.1	%
Klasy efektywności pochłaniania zanieczyszczeń	B	
Przepływ powietrza przy mocy minimalnej przy użytkowaniu normalnym	260.0	m ³ /h
Przepływ powietrza przy mocy maksymalnej przy użytkowaniu normalnym	500.0	m ³ /h
Przepływ powietrza przy użytkowaniu intensywnym	630.0	m ³ /h
Poziom mocy akustycznej A przy minimalnej prędkości	48	db(A) re 1pW
Poziom mocy akustycznej A przy maksymalnej prędkości	64	db(A) re 1pW
Poziom mocy akustycznej A przy intensywnej prędkości	69	db(A) re 1pW
Pobór mocy mierzony w trybie wyłączenia - Po	0.49	W
Pobór mocy mierzony w trybie czuwania - Ps	-	W
Informacje dodatkowe zgodnie z (EU) Nr. 66/2014		
Współczynnik upływu czasu - f	0.8	
Wskaźnik efektywności energetycznej - EEIhood	42.0	
Natężenie przepływu powietrza mierzone w optymalnym punkcie pracy - QBEP	268.5	m ³ /h
Ciśnienie powietrza mierzone w optymalnym punkcie pracy - PBEP	469	Pa
Maksymalne natężenie przepływu powietrza - Qmax	630.0	m ³ /h
Pobór mocy mierzony w optymalnym punkcie pracy - WBEP	105.8	W
Moc nominalna systemu oświetlenia - WL	-	W
Średnie natężenie oświetlenia zapewnianego przez system oświetlenia na powierzchni płyty grzejnej - Emiddle	-	lux

Urządzenie testowane zgodnie z: EN 61591, EN 60704-1, EN 60704-2-13, EN 50564.

12.4 Okap - Oszczędność energii

Postępując zgodnie z poniższymi wskazówkami, można zaoszczędzić energię podczas codziennego gotowania.

- Po rozpoczęciu gotowania należy ustawić niską prędkość wentylatora okapu. Po zakończeniu gotowania należy pozostawić włączony okap na kilka minut.

- Prędkość wentylatora należy zwiększać tylko w celu usunięcia dużych ilości pary lub dymu. Zaleca się korzystanie z funkcji Boost tylko w skrajnych sytuacjach.
- Aby zachować wydajność filtra okapu, należy go regularnie czyścić i wymienić w razie potrzeby.
- Aby uzyskać maksymalną wydajność i minimalny hałas, należy zastosować rurę odprowadzającą o maksymalnej możliwej średnicy.

13. OCHRONA ŚRODOWISKA

Materiały oznaczone symbolem  należy poddać utylizacji. Opakowanie urządzenia włożyć do odpowiedniego pojemnika w celu przeprowadzenia recyklingu. Należy zadbać o ponowne przetwarzanie odpadów urządzeń elektrycznych i elektronicznych, aby chronić środowisko naturalne oraz ludzkie zdrowie.

Nie wolno wyrzucać urządzeń oznaczonych symbolem  razem z odpadami domowymi. Należy zwrócić produkt do miejscowego punktu ponownego przetwarzania lub skontaktować się z odpowiednimi władzami miejskimi.

NAVRHNUTÉ PRE VÁS

Ďakujeme, že ste si zakúpili spotrebič Electrolux. Vybrali ste si výrobok, ktorý vznikol na základe desaťročí odborných skúseností a inovácií. Dômyselný a štýlový – navrhnutý s dôrazom na váš komfort. Pri každom použití si môžete byť istí, že uvidíte skvelý výkon. Vitajte vo svete Electrolux.

Navštívte našu stránku, kde nájdete:



Rady týkajúce sa používania, brožúry, návody na riešenie problémov a informácie o servise a opravách:

www.electrolux.com/support



Zaregistrujte si výrobok a využite tak ešte lepší servis:

www.registerelectrolux.com



Pre váš spotrebič si môžete zakúpiť príslušenstvo, spotrebný materiál a originálne náhradné diely:

www.electrolux.com/shop

STAROSTLIVOSŤ O ZÁKAZNÍKA A ZÁKAZNÍCKY SERVIS

Vždy používajte originálne náhradné diely.

Ak potrebujete kontaktovať autorizované servisné stredisko, uistite sa, že máte k dispozícii nasledujúce údaje: Model, číslo výrobku, sériové číslo.

Tieto informácie nájdete na typovom štítku.

 Upozornenie / Výstražné a bezpečnostné informácie

 Všeobecné informácie a tipy

 Informácie o životnom prostredí

Vyhradzujeme si právo na zmeny bez predchádzajúceho upozornenia.

OBSAH

1. BEZPEČNOSTNÉ INFORMÁCIE.....	30
2. BEZPEČNOSTNÉ POKYNY.....	33
3. INŠTALÁCIA.....	36
4. POPIS VÝROBKU.....	39
5. PRED PRVÝM POUŽITÍM.....	41
6. KAŽDODENNÉ POUŽÍVANIE.....	41
7. DOPLNKOVÉ FUNKCIE.....	45
8. TIPY A RADY.....	46
9. STAROSTLIVOSŤ A ČISTENIE.....	48
10. ODSTRANOVANIE PROBLÉMOV.....	51
11. TECHNICKÉ ÚDAJE.....	53
12. ENERGETICKÁ ÚČINNOSŤ.....	54
13. OCHRANA ŽIVOTNÉHO PROSTREDIA.....	55

1. BEZPEČNOSTNÉ INFORMÁCIE

Pred inštaláciou a používaním spotrebiča si pozorne prečítajte priložený návod na používanie. Výrobca

nezodpovedá za zranenia ani za škody spôsobené nesprávnou montážou alebo používaním. Tieto pokyny uskladnite na bezpečnom a prístupnom mieste, aby ste do nich mohli v budúcnosti nahliadnuť.

1.1 Bezpečnosť detí a zraniteľných osôb

- Tento spotrebič smú používať deti staršie ako 8 rokov a osoby so zníženou fyzickou, zmyslovou alebo psychickou spôsobilosťou alebo nedostatkom skúseností a znalostí, iba ak sú pod dozorom zodpovednej osoby alebo ak boli zodpovednou osobou poučené o bezpečnom používaní spotrebiča a rozumejú prípadným rizikám. Deti do 8 rokov a osoby s vysokou mierou postihnutia nesmú mať prístup k spotrebiču, pokiaľ nie sú pod nepretržitým dozorom.
- Deti by mali byť pod dozorom, aby sa zabezpečilo, že sa nebudú hrať so spotrebičom.
- Obaly vždy uschovajte mimo dosah detí a náležite ich zlikvidujte.
- **UPOZORNENIE:** Spotrebič a jeho prístupné časti sa počas používania môžu značne zahriať. Nedovoľte deťom ani domácim zvieratám priblížiť sa k spotrebiču počas prevádzky alebo keď sa ochladzuje.
- Ak má spotrebič detskú poistku, mala by byť zapnutá.
- Deti nesmú spotrebič bez dozoru čistiť ani vykonávať žiadnu údržbu na spotrebiči.

1.2 Všeobecná bezpečnosť

- Tento spotrebič je určený iba na prípravu jedál.
- Tento spotrebič je určený na jedno použitie v domácnosti v interiéri.
- Tento spotrebič sa môže používať v kanceláriách, hotelových hosťovských izbách, izbách s posteľou a raňajkami, v domovoch poľnohospodárskych hostí a iných podobných ubytovacích zariadeniach, ak takéto používanie nepresiahne (priemerné) úrovne používania v domácnosti.

- **UPOZORNENIE:** Spotrebič a jeho prístupné časti sa počas používania môžu značne zahriať. Nedotýkajte sa ohrevných článkov.
- **UPOZORNENIE:** Varenie na varnom paneli s tukom alebo olejom bez dohľadu môže byť nebezpečné a môže spôsobiť požiar.
- Na hasenie požiaru pri varení nikdy nepoužívajte vodu. Spotrebič vypnite a plameň zakryte napr. požiarňou pokrývkou alebo pokrievkou.
- **UPOZORNENIE:** Spotrebič sa nesmie zapájať cez externé spínacie zariadenie, ako napr. časovač, ani nesmie byť zapojený do obvodu, ktorý sa pravidelne vypína a zapína.
- **VÝSTRAHA:** Proces prípravy jedla musí byť pod dozorom. Krátkodobý proces prípravy jedla si vyžaduje nepretržitý dozor.
- **UPOZORNENIE:** Nebezpečenstvo požiaru: Na varných povrchoch neskladujte žiadne predmety.
- Kovové predmety, napríklad nože, vidličky, lyžice a pokrievky by sa nemali klásť na povrch varného panela, pretože sa môžu zohriať.
- Spotrebič nepoužívajte pred jeho nainštalovaním do nábytku určeného na zabudovanie.
- Na čistenie spotrebiča nepoužívajte parné čističe.
- Spotrebič vypínajte po každom použití jeho ovládacími prvkami. Nespoliehajte sa na funkciu rozpoznávania varnej nádoby.
- Ak je sklokeramický/sklenený povrch prasknutý, vypnite spotrebič a odpojte ho z elektrickej siete. V prípade zapojenia spotrebiča do elektrickej siete priamo pomocou spojovacej skrinky odpojte spotrebič od sieťového napájania vybratím poistky. V oboch prípadoch kontaktujte autorizované servisné stredisko.
- V miestnosti inštalácie spotrebiča zabezpečte dobré vetranie, aby sa do miestnosti nevracali plyny zo spotrebičov spaľujúcich plyn alebo iné palivá, ani spaliny zo zariadení s otvoreným plameňom.

- Uistite sa, že nie sú vetracie otvory blokované a vzduch nahromadený spotrebičom nie je vedený do potrubia používaného na odvádzanie dymu a pary z iných spotrebičov (systémy centrálneho vykurovania, termosifóny, ohrievače vody a pod.).
- Keď je spotrebič v činnosti spolu s ostatnými spotrebičmi, nesmie maximálne vákuum vytvorené v miestnosti prekročiť 0,04 mbar.
- Pravidelne čistite filter odsávača pár a odstráňte zo spotrebiča zvyšky mastnoty, aby nevzniklo riziko požiaru.
- Ak je poškodený napájací kábel, musí ho vymeniť výrobca, autorizovaný servis alebo podobne kvalifikované osoby, aby sa predišlo nebezpečenstvu.
- Ak je spotrebič zapojený priamo do elektrickej siete, elektroinštalácia musí byť vybavená izolačným zariadením, ktoré umožní odpojiť spotrebič od elektrickej siete na všetkých póloch. Celé odpojenie musí byť v súlade s podmienkami pre prepäťovú kategóriu III. Vyberateľné prostriedky musia byť zabudované do pevnej zásuvky v súlade s pravidlami zapojenia.
- **UPOZORNENIE:** Používajte iba také ochranné lišty varného panela, ktoré navrhol výrobca kuchynského spotrebiča, alebo ich výrobca kuchynského spotrebiča uvádza ako vhodné v návode na použitie, alebo ochranné lišty varného panela zahrnuté v spotrebiči. Použitie nevhodných ochranných líšt môže spôsobiť nehody.

2. BEZPEČNOSTNÉ POKYNY

2.1 Montáž

VAROVANIE!

Tento spotrebič môže nainštalovať len kvalifikovaná osoba.

VAROVANIE!

Hrozí nebezpečenstvo poranenia alebo poškodenia spotrebiča.

- Odstráňte všetky obaly.
- Poškodený spotrebič neinštalujte ani nepoužívajte.
- Dodržiavajte pokyny na inštaláciu dodané so spotrebičom.
- Dodržiavajte požadovanú minimálnu vzdialenosť od iných spotrebičov a nábytku.
- Vždy dávajte pozor, ak presúvate spotrebič, pretože je ťažký. Vždy

- používajte ochranné rukavice a uzavretú obuv.
- Plochy výrezu utesnite tesniacim materiálom, aby ste predišli vydatiu spôsobenému vlhkosťou.
 - Spodnú časť spotrebiča chráňte pred parou a vlhkosťou.
 - Spotrebič neinštalujte vedľa dverí ani pod okno. Predídete tak zhodeniu horúceho kuchynského riadu zo spotrebiča pri otvorení dverí alebo okna.
 - Neinštalujte spôsobom, ktorý odvádza vzduch do dutiny steny, pokiaľ dutina nie je na tento účel určená.
 - Pri inštalácii bez potrubia musí byť výstup ventilátora umiestnený priamo na stene alebo musí byť oddelený prídavnou stenou skrinky, aby sa zabránilo prístupu k lopatkám ventilátora.
 - Každý spotrebič má v dolnej časti chladiace ventilátory.
 - Ak je spotrebič nainštalovaný nad zásuvkou:
 - Neskladujte v nej malé kúsky alebo háčky papiera, ktoré by sa mohli vťahovať, pretože by mohli poškodiť chladiace ventilátory alebo ovplyvniť činnosť chladiaceho systému.
 - Medzi spodkom spotrebiča a predmetmi skladovanými v zásuvke zachovajte vzdialenosť minimálne 2 cm.
 - Odoberte prípadné oddelovacie panely inštalované v skrinke pod spotrebičom.

2.2 Zapojenie do elektrickej siete

VAROVANIE!

Nebezpečenstvo požiaru a zásahu elektrickým prúdom.

- Všetky elektrické pripojenia musí vykonať kvalifikovaný elektrikár podľa schémy pripojenia alebo inštaláčnej brožúry.
- V prípade inštalácie odsávania a ak je k dispozícii alebo je povinné príslušenstvo (stenový ventil, spínač okna a/alebo otvárač okna), elektrické pripojenia by mal vykonať kvalifikovaný elektrikár podľa schémy pripojenia alebo inštaláčnej brožúry.
- Spotrebič musí byť uzemnený.

- Pred akýmkoľvek zásahom odpojte spotrebič od elektrickej siete.
- Uistite sa, že parametre na typovom štítku sú kompatibilné s elektrickým napätím zdroja napájania.
- Skontrolujte, či je spotrebič správne nainštalovaný. Uvoľnený a nesprávny elektrický sieťový kábel alebo zástrčka (ak sa používa) môže spôsobiť zohriatie vývodného kábla.
- Použite vhodný elektrický sieťový kábel.
- Nedovoľte, aby sa sieťový kábel zamotal.
- Skontrolujte, či je nainštalovaná ochrana proti zásahu elektrickým prúdom.
- Použite svorku na odľahčenie ťahu na kábli.
- Ak zapojíte nejaký elektrický spotrebič do zásuvky, dbajte na to, aby sa sieťový kábel alebo zástrčka (ak je k dispozícii) nedotýkala horúceho spotrebiča alebo horúceho kuchynského riadu.
- Nepoužívajte viaczásuvkové adaptéry ani predlžovacie káble.
- Uistite sa, že zástrčka (ak je k dispozícii) alebo sieťový kábel nie sú poškodené. Ak treba vymeniť poškodený prírodný elektrický kábel, kontaktujte náš autorizovaný servis alebo elektrikára.
- Zariadenie na ochranu pred dotykcom elektrických častí pod napätím a izolovaných častí treba namontovať tak, aby sa nedalo odstrániť bez nástrojov.
- Sieťovú zástrčku pripojte do sieťovej zásuvky až po dokončení inštalácie. Po inštalácii sa uistite, že máte prístup k sieťovej zástrčke.
- Ak je sieťová zásuvka uvoľnená, nezapájajte do nej sieťovú zástrčku.
- Spotrebič neodpájajte ťahaním za napájací kábel. Vždy ťahajte za sieťovú zástrčku.
- Použite iba správne odpájacie zariadenia: ochranné ističe alebo poistky (skrutkovacie poistky treba vybrať z držiaka), uzemnenia a stýkače.
- Elektrická sieť v domácnosti musí mať odpájacie zariadenie, ktoré umožní odpojenie spotrebiča od elektrickej siete na všetkých póloch. Vzdialenosť kontaktov odpájacieho zariadenia musí byť minimálne 3 mm.

2.3 Použitie

VAROVANIE!

Hrozí nebezpečenstvo poranenia, popálenín alebo zásahu elektrickým prúdom.

- Nemeňte technické parametre tohto spotrebiča.
- Pred prvým použitím odstráňte všetky obaly, štítky a ochrannú fóliu (ak sa používajú).
- Uistite sa, že nie sú otvory vetrania zablokované. Vetranie musí pravidelne kontrolovať kvalifikovaná osoba.
- Spotrebič počas prevádzky nenechávajte bez dozoru.
- Po každom použití vypnite varnú zónu.
- Na varné zóny nepokladajte príbor ani pokrievky panvíc. Môžu sa zahriať na vysokú teplotu.
- Spotrebič neobsluhujte s mokrymi rukami alebo keď je v kontakte s vodou.
- Spotrebič nepoužívajte ako pracovný alebo skladovací povrch.
- Ak je povrch spotrebiča popraskaný, okamžite ho odpojte od napájania. Zabrániť tým zásahu elektrickým prúdom.
- Keď je spotrebič v prevádzke, používateľia s kardiostimulátorom musia udržiavať vzdialenosť od indukčných varných zón minimálne 30 cm.
- Keď vkladáte pokrm do horúceho oleja, môže olej vyprsknúť.
- Nikdy nepoužívajte otvorený oheň, keď je zapnutý integrovaný odsávač pár.

VAROVANIE!

Hrozí nebezpečenstvo požiaru a výbuchu.

- Tuky a oleje môžu pri zohriatí uvoľňovať horľavé výpary. Pri príprave pokrmov musia byť plamene alebo horúce predmety v dostatočnej vzdialenosti od tukov a olejov.
- Výpary, ktoré sa uvoľňujú z veľmi horúcich olejov, môžu spôsobiť spontánne vznietenie.
- Použitý olej, ktorý obsahuje zvyšky jedla, môže spôsobiť požiar pri nižšej teplote ako olej použitý po prvýkrát.

- Horľavé látky ani predmety, ktoré sú nasiaknuté horľavými látkami, nekladte do spotrebiča, do jeho blízkosti ani naň.

VAROVANIE!

Hrozí nebezpečenstvo poškodenia spotrebiča.

- Horúci kuchynský riad nekladte na ovládací panel.
- Na sklenený povrch varného panela nekladte horúcu pokrievku varnej nádoby.
- Nenechajte obsah kuchynského riadu vyvrieť.
- Dávajte pozor, aby predmety alebo kuchynský riad nespadli na spotrebič. Povrch môže byť poškodený.
- Nezapínajte varné zóny s prázdny kuchynským riadom alebo bez kuchynského riadu.
- Na spotrebič nekladte alobal.
- Nikdy nevyberajte mriežku ani filter odsávača pár, keď je zapnutý integrovaný odsávač pár alebo spotrebič.
- Nikdy nepoužívajte integrovaný odsávač pár bez filtra odsávača pár.
- Nezakrývajte prívod integrovaného odsávača pár kuchynským riadom.
- Neotvárajte spodné veko, keď je zapnutý integrovaný odsávač pár alebo spotrebič.
- Do blízkosti integrovaného odsávača pár nekladte malé ani ľahké predmety, aby nevzniklo riziko ich zachytenia.
- Kuchynský riad vyrobený z liatiny alebo s poškodeným dnom môže spôsobiť poškriabanie skla/sklokeramiky. Keď tieto predmety potrebujete posunúť mimo varného povrchu, zdvihnite ich.

2.4 Starostlivosť a čistenie

- Spotrebič pravidelne čistite, aby ste predišli znehodnoteniu povrchového materiálu.
- Pred čistením spotrebiča ho vypnite a nechajte vychladnúť.
- Na čistenie spotrebiča nepoužívajte prúd vody ani paru.
- Spotrebič čistite vlhkou mäkkou handričkou. Používajte iba neutrálne saponáty. Nepoužívajte abrazívne výrobky, špongie s abrazívnou vrstvou, rozpúšťadlá ani kovové predmety.

2.5 Servis

- Ak treba dať spotrebič opraviť, obráťte sa na autorizované servisné stredisko. Používajte iba originálne náhradné diely.
- Informácie o žiarovke/žiarovkách vnútri tohto výrobku a náhradných dieloch osvetlenia, ktoré sa predávajú samostatne: Tieto žiarovky sú navrhnuté tak, aby odolali extrémnym podmienkam v domácich spotrebičoch, ako napr. teplota, vibrácie, vlhkosť, alebo slúžia ako ukazovatele prevádzkového stavu spotrebiča. Nie sú určené na používanie iným spôsobom a nie sú vhodné na osvetlenie priestorov v domácnosti.

2.6 Likvidácia

⚠ VAROVANIE!

Hrozí nebezpečenstvo poranenia alebo udusenía.

- Informácie o spôsobe likvidácie spotrebiča získate na mestskom alebo obecnom úrade.
- Spotrebič odpojte od elektrickej siete.
- Prívodný elektrický kábel odrežte blízko pri spotrebiči a zlikvidujte ho.

3. INŠTALÁCIA

⚠ VAROVANIE!

Pozrite si kapitoly ohľadne bezpečnosti.

3.1 Pred inštaláciou

Pred nainštalovaním varného panela si zapíšte informácie uvedené dolu na typovom štítku. Typový štítek s technickými údajmi je umiestnený na spodnej strane varného panela.

Sériové číslo

3.2 Zabudovateľné varné panely

Zabudovateľné varné panely sa môžu používať až po zabudovaní do vhodnej skrinky alebo do pracovnej dosky, ktoré vyhovujú platným normám.

3.3 Pripevnenie tesnenia

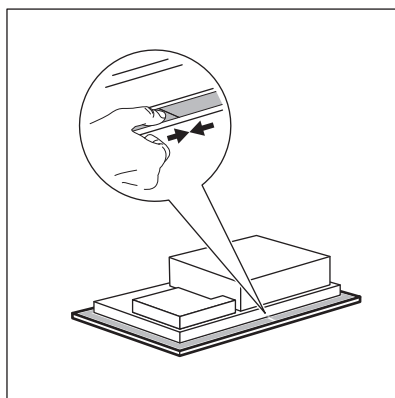

Inštalácia na povrch

1. Vyčistíte pracovnú dosku okolo vyrezanej oblasti.
2. Pripevníte dodanú 2x6 mm tesniacu pásku na spodný okraj varného panela pozdĺž vonkajšieho okraja sklokeramického. Tesniacu pásku nenaťahujte. Dbajte na to, aby sa konce tesniacej pásky nachádzali v strede jednej strany varného panela.
3. Pri strihaní tesniacej pásky ponechajte niekoľko milimetrov navyše.
4. Spojte oba konce tesniacej pásky.

3.4 Montáž

Podrobné informácie o montáži varného panela nájdete v inštaláčnej príručke.

Riadte sa schémou pripojenia varného panela a schémou pripojenia spínača okna (ak je k dispozícii) uvedenou v inštaláčnej príručke a/alebo na štítkoch pod varným panelom.



Iba pre vybrané krajiny

V prípade inštalácie odsávania môže byť potrebný okenný spínač (poradte sa s autorizovaným technikom). Je potrebné ho zakúpiť osobitne, pretože sa nedodáva spolu s varným panelom. Okennú prípojku musí nainštalovať autorizovaný technik. Prečítajte si inštaláčnú brožúru.

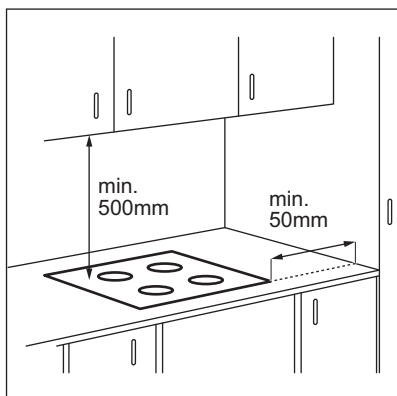

Ak je spotrebič nainštalovaný nad zásuvkou, počas varenia sa vplyvom vetrania varného panela môžu zohriať predmety uložené v zásuvke.

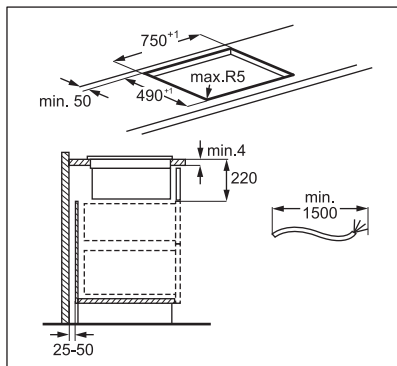
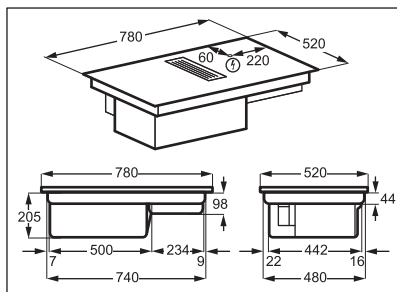

Videonávod „Ako nainštalovať varný panel Electrolux s odsávačom pár 80 cm“ nájdete zadaním celého názvu uvedeného na obrázku nižšie.



www.youtube.com/electrolux
www.youtube.com/aeg

How to install your Electrolux
Extractor Hob 80 cm



Zostavenie krytu filtra

Pred prvým použitím sa uistite, že je filter vložený do krytu tak, aby čierne strany boli otočené smerom dovnútra a strieborné strany smerom von. Pozrite si časť „Čistenie filtra odsávača pár“. Po zostavení vložte kryt filtra do dutiny odsávača pár a nasadte mriežku na odsávač pár.

3.5 Pripájací kábel

- Varný panel sa dodáva s pripájacím káblom.
- Pri výmene poškodeného sieťového kábla použite kábel typu: H05V2V2-F, ktorý

odolá teplote 90 °C alebo vyššej. Jedna žila kábla musí mať priemer minimálne 1,5 mm². Obráťte sa na miestne servisné stredisko. Výmenu pripájacieho kábla môže vykonať iba kvalifikovaný elektrikár.

VAROVANIE!

Všetky práce súvisiace so zapojením do elektrickej siete musí vykonať kvalifikovaný elektrikár.

UPOZORNENIE!

Pripojenia cez svorkovnice sú zakázané.

UPOZORNENIE!

Konce drôtov nevŕtajte ani nespájajte. Je to zakázané.

UPOZORNENIE!

Nepripájajte kábel bez koncovky kábla.

Jednofázové pripojenie

1. Odstráňte koncovku kábla z čierneho a hnedého drôtu.
2. Odstráňte izoláciu z hnedého a čierneho konca kábla.
3. Spojte konce čierneho a hnedého kábla.
4. Na spoločný koniec kábla nasuňte novú koncovku kábla (vyžaduje sa špeciálne náradie).

Prierez kábla 2 x 1,5 mm²

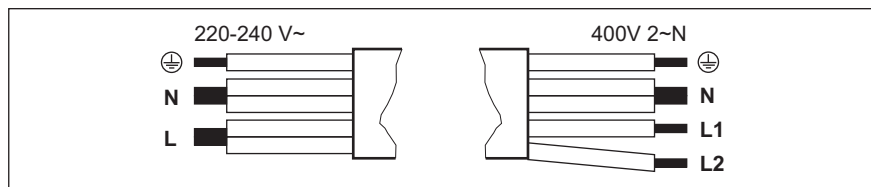

Jednofázové pripojenie – 220 – 240 V~		Dvojfázové pripojenie – 400 V 2 ~ N	
	Zelený – žltý	Zelený – žltý	
N	Modrý a modrý	Modrý a modrý	N
L	Čierny a hnedý	Čierny	L1
		Hnedý	L2

4. POPIS VÝROBKU

4.1 Prehľad výrobku

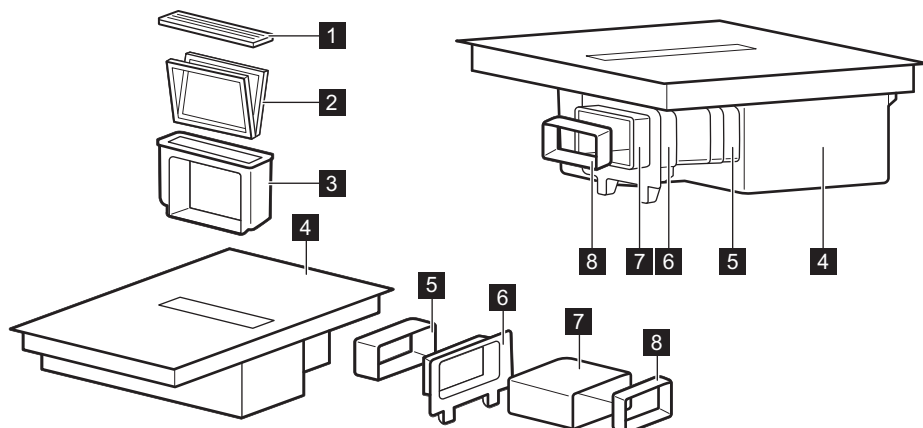

1 Mriežka

2 Filter

3 Kryt filtra

4 Varný panel

5 Konektor

6 Montáž zadnej steny skrinky

7 Trubica

8 Adaptér

4.2 Rozloženie varnej plochy

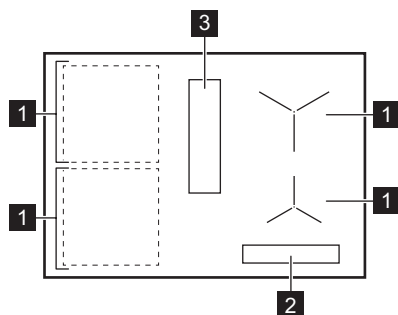

1 Indukčná varná zóna

2 Ovládaci panel

3 Digestor

4.3 Rozvrhnutie ovládacieho panela

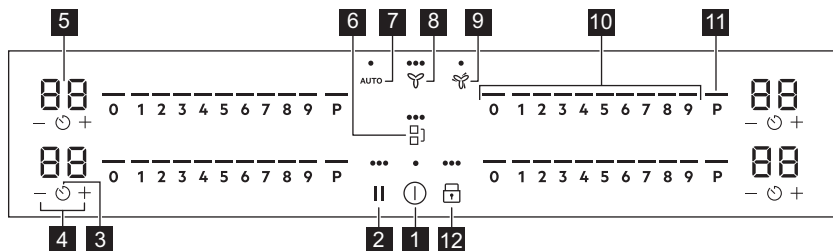

Spotrebič sa ovláda senzorovými tlačidlami. Zobrazenia, ukazovatele a zvuky vám oznámia, ktoré funkcie sú zapnuté.

Senzo- rové tlačidlo	Funkcia	Popis	
1	⏻	Zap. / Vyp.	Zapínanie a vypínanie spotrebiča.
2	⏸	Prestávka	Zapnutie a vypnutie funkcie
3	🕒	Časovač	Nastavenie funkcie.
4	+ / -	-	Predĺženie alebo skrátenie času.
5	-	Displej časomeru	Zobrazenie času v minútach.
6	🌉	Bridge	Zapnutie a vypnutie funkcie
7	AUTO	Automatický režim odsávača pár	Zapnutie a vypnutie funkcie
8	🌀	Manuálny režim odsávača pár	Aktivácia/deaktivácia funkcie a prepínanie 3 úrovni rýchlosti ventilátora.
9	🌀	Boost	Zapnutie a vypnutie funkcie
10	-	Ovládací panel	Nastavenie varného stupňa.
11	P	PowerBoost	Zapnutie funkcie.
12	🔒	Blokovanie / Detská poistka	Zablokovanie a odblokovanie ovládacieho panela.

4.4 Ukazovatele na displeji

Indikátor	Popis
⚠ + číslica	Došlo k poruche.
🌀	Filter odsávača pár je potrebné regenerovať.
📊 / 📊 / 📊	OptiHeat Control (3-stupňový ukazovateľ zvyškového tepla): pokračovať vo varení / uchovať teplé / zvyškové teplo.

5. PRED PRVÝM POUŽITÍM

VAROVANIE!



Pozrite si kapitoly o ohľadne bezpečnosti.

5.1 Obmedzenie napájania

Obmedzenie napájania určuje, koľko celkovej energie používa varný panel, v rámci limitov poisťiek domovej inštalácie.

Varný panel je predvolene nastavený na najvyššiu možnú úroveň výkonu.

Zníženie alebo zvýšenie úrovne výkonu:

1. Prejdite do ponuky: pridržiňte 3 sekundy tlačidlo . Potom pridržiňte tlačidlo .
2. Stláčajte tlačidlo  na prednom časovači, kým sa nezobrazí **P**.
3. Stláčaním tlačidiel **-** / **+** na prednom časovači nastavte úroveň výkonu.

4. Ak chcete odísť, stlačte tlačidlo .

Úroveň výkonu

Pozrite si kapitolu „Technické údaje“.

UPOZORNENIE!

Dbajte na to, aby zvolený výkon vyhovoval poisťkám v domových rozvodoch.

- P73 – 7 350 W
- P15 – 1500 W
- P20 – 2000 W
- P25 – 2500 W
- P30 – 3000 W
- P35 – 3500 W
- P40 – 4000 W
- P45 – 4500 W
- P50 – 5000 W
- P60 – 6000 W

6. KAŽDODENNÉ POUŽÍVANIE

VAROVANIE!

Pozrite si kapitoly o ohľadne bezpečnosti.

6.1 Zapnutie a vypnutie

Stlačením a podržaním  zapnete alebo vypnete varný panel.

6.2 Detekcia hrnca

Táto funkcia indikuje prítomnosť kuchynského riadu na varnom paneli a deaktivuje varné zóny, ak sa počas varenia nezistí žiadny kuchynský riad.

Ak pred nastavením varného stupňa položíte kuchynský riad na varnú zónu, na ovládacom paneli sa zobrazí ukazovateľ nad tlačidlom 0.

Ak odstránite kuchynský riad z aktívnej varnej zóny a dočasne ho odložíte nabok, ukazovatele nad príslušným ovládacím panelom začnú blikať. Ak do 120 sekúnd neumiestnite kuchynský riad späť na aktívovanú varnú zónu, varná zóna sa automaticky deaktivuje.

Ak chcete pokračovať vo varení, položte kuchynský riad späť na varné zóny v rámci uvedeného časového limitu.

6.3 Používanie varných zón

Kuchynský riad položte do stredu zvolenej zóny. Indukčné varné zóny sa automaticky prispôsobujú veľkosti dna riadu.

Pri veľkom kuchynskom riade môžete variť súčasne na dvoch varných zónach. Kuchynský riad musí zakrývať stredy oboch zón, ale nesmie presahovať označenú oblasť. Ak sa kuchynský riad nachádza medzi dvomi stredmi, funkcia Bridge sa nezapne.

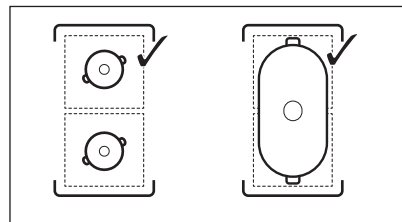

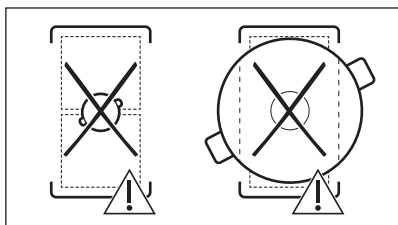

6.4 Varný stupeň

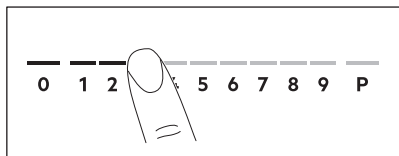

1. Na ovládacom pásiku stlačte požadovaný varný stupeň.

Ukazovatele nad ovládacím pásikom sa zobrazia až po zvolenú úroveň stupňa ohrevu.

2. Ak chcete varnú zónu vypnúť, stlačte 0.

6.5 PowerBoost

Táto funkcia zvyšuje výkon indukčných varných zón. Funkciu možno zapnúť pre indukčnú varnú zónu iba na obmedzený čas. Potom sa indukčná varná zóna opäť automaticky prepne na najvyšší varný stupeň.



Pozrite si kapitolu „Technické údaje“.

Zapnutie funkcie pre varnú zónu: dotknite sa P. Rozsvieti sa

Vypnutie funkcie: zmeňte varný stupeň.

6.6 OptiHeat Control (3-krokový indikátor zvyšového tepla)



VAROVANIE!

 Pokiaľ je ukazovateľ zapnutý, hrozí nebezpečenstvo popálenia zvyškovým teplom.

Indukčné varné zóny generujú teplo potrebné na varenie priamo v dne kuchynského riadu. Sklokeramika sa ohrieva teplom kuchynského riadu.

Indikátory sa zobrazia, keď je varná zóna horúca. Zobrazujú úroveň zvyšového tepla pre varné zóny, ktoré práve používate:

 - pokračovať vo varení,

 - uchovať teplé,

 - zvyškové teplo.

Ukazovateľ sa môže takisto zobrazovať:

- pre susedné varné zóny aj v prípade, ak ich nepoužívate;
- keď položíte horúci kuchynský riad na chladnú varnú zónu;
- keď je varný panel vypnutý, ale varná zóna je stále horúca.





Ukazovateľ zmizne, keď varná zóna ochladne.



6.7 Časovač



Časovač odpočítavania

Pomocou tejto funkcie môžete nastaviť ako dlho má byť zapnutá varná zóna pre jedno konkrétne varenie.

Nastavte varný stupeň pre zvolenú varnú zónu a potom nastavte funkciu.

1. Stlačte tlačidlo . Na displeji časovača sa zobrazí 00.
2. Stlačením tlačidla  alebo  nastavte čas (00 – 99 minút).
3. Stlačením tlačidla  spustíte časovač alebo počkajte 3 sekundy. Časovač začne odpočítavať.



Zmena času: pomocou tlačidla  vyberte varnú zónu a stlačte tlačidlo  alebo .

Vypnutie funkcie: pomocou tlačidla  vyberte varnú zónu a stlačte tlačidlo . Zostávajúci čas sa odpočítava do 00.

Časovač ukončí odpočítavanie, zaznie zvukový signál a bliká 00. Varná zóna sa vypne. Signál a blikanie vypnete stlačením ľubovoľného symbolu.

Časomer

Túto funkciu môžete použiť, keď je varný panel zapnutý, ale varné zóny nie sú v činnosti. Varný stupeň zobrazuje 00.

1. Stlačte tlačidlo .
2. Stlačením  alebo  nastavte čas. Časovač ukončí odpočítavanie, zaznie zvukový signál a bliká 00. Signál a blikanie vypnete stlačením ľubovoľného symbolu.

Vypnutie funkcie: stlačte tlačidlo  a . Zostávajúci čas sa odpočítava dozadu do 00.

6.8 Správa výkonu

Ak je aktívnych viac zón a spotreba energie presahuje možnosti zdroja napájania, táto funkcia rozdelí dostupnú energiu medzi všetky varné zóny. Varný panel zabezpečuje ovládanie varných stupňov v záujme ochrany poistiek v domových rozvodoch.

- Pokiaľ varný panel dosiahne hranicu maximálneho dostupného výkonu (pozrite typový štítok), výkon jednotlivých varných zón sa automaticky zníži.
- Prednosť má vždy varný stupeň varnej zóny, ktorá bola vybratá ako prvá. Zvyšná energia sa rozdelí medzi predtým aktívované varné zóny podľa poradia výberu.
- Pri varných zónach so zníženým výkonom bude ovládací panel blikať a zobrazí maximálne možné varné stupne.
- Počkajte, kým ukazovateľ prestane blikať, alebo znížte varný stupeň naposledy použitej varnej zóny. Varné zóny budú pokračovať v činnosti pri zníženom varnom stupni. V prípade potreby zmeňte varný stupeň príslušných varných zón manuálne.
- Odsávač pár je vždy dostupný ako elektrické zaťaženie.



6.9 Funkcie varného panela

VAROVANIE!

Pozrite si kapitoly o hľadne bezpečnosti.

Zapnutie a vypnutie odsávača pár

Odsávač pár môže fungovať spolu s varným panelom počas varenia, alebo aj kým je varný panel vypnutý.

1. Stlačením tlačidla  aktivujete odsávač pár. Zaznie zvukový signál a nad symbolom sa zobrazia indikátory.
2. Podľa potreby stlačením symbolu upravte nastavenie rýchlosti ventilátora. Indikátory sa menia podľa aktuálnej rýchlosti ventilátora.
3. Ak chcete odsávač pár deaktivovať, stláčajte tlačidlo , kým sa indikátory nad symbolom nestratia.

AUTO

Funkcia automaticky upraví úroveň rýchlosti ventilátora na základe zvoleného varného stupňa varného panela.

Pri prvom použití varného panela sa funkcia zvyčajne predvolene zapne.

Túto funkciu môžete aktivovať, keď je varný panel zapnutý, a nie je aktívna žiadna z varných zón, prípadne kedykoľvek počas varenia.



Ak funkciu zapnete, kým je varný panel vypnutý, žiadna z varných zón nie je zapnutá a na ovládacom paneli nie je viditeľné žiadne zvyškové teplo, funkcia sa sama po niekoľkých sekundách vypne.







1. Stlačením a podržaním tlačidla  zapnete varný panel.
2. Funkciu aktivujete stlačením tlačidla AUTO.
3. Položte hrniec na varný panel a zvoľte úroveň varného stupňa. Podľa potreby zvýšte alebo znížte úroveň varného stupňa.

Odsávač pár bude reagovať na úroveň varného stupňa a príslušne zvýši alebo zníži rýchlosť ventilátora. Nad symbolom odsávača pár sa zobrazia indikátory.

4. Stlačením tlačidla 0 na ovládacom paneli varného panela vypnete varnú zónu alebo stlačením tlačidla  vypnete varný panel. Ak sa zobrazí ukazovateľ zvyškového tepla, funkcia AUTO bude pokračovať v úprave rýchlosti ventilátora.

5. Ak chcete túto funkciu počas varenia deaktivovať a prejsť na manuálny režim odsávača pár, stlačte tlačidlo AUTO. Zaznie signál a ukazovateľ nad symbolom zmizne.

Automatické režimy – úrovne rýchlosti ventilátora



Režim odsávača pár	Úroveň zvyškového tepla (varný panel je vypnutý)	Úroveň zvyškového tepla (varný panel je zapnutý)	Varenie	Smaženie
0	  	  		
H1	- - -	- - -	- - -	1
H2	- - -	- - -	- 1 1	1
H3	- - -	- - -	- 1 1	2
H4	- - -	1 1	1 2 2	3



Ak počas prevádzky funkcie AUTO vypnete varný panel, funkcia sa uloží pre ďalšie varenie.

Boost

Funkcia zapne ventilátor odsávača pár na maximálnej úrovni rýchlosti.

1. Funkciu aktivujete stlačením tlačidla . Zaznie zvukový signál a nad symbolom sa zobrazí ukazovateľ.
2. V prípade potreby funkciu deaktivujete opätovným stlačením tlačidla . Funkcia môže fungovať bez prerušenia maximálne 10 minút. Potom sa nastavenie rýchlosti ventilátora automaticky zmení na 3. V prípade potreby môžete funkciu znova zapnúť.

Auto Breeze

Funkcia automaticky nastaví ventilátor odsávača pár tak, aby pokračoval v činnosti aj po dokončení varenia a vypnutí varného panela. Ventilátor pracuje na minimálnej úrovni rýchlosti najviac 20 minút. Táto funkcia odstraňuje pretrvávajúce pachy po varení.







Pri prvom použití varného panela sa funkcia predvolene aktivuje.

Keď je funkcia v činnosti, zobrazí sa vyššie uvedený AUTO indikátor. Po skončení cyklu sa ventilátor automaticky vypne.

Deaktivácia funkcie počas činnosti:

Stlačte tlačidlo AUTO alebo . Ventilátor odsávača pár sa deaktivuje.

Úplná deaktivácia funkcie:

1. Prejdite do ponuky: pridržiť 3 sekundy tlačidlo . Potom pridržiť tlačidlo .
2. Stláčajte tlačidlo  na prednom časovači, kým sa na displeji nezobrazí dF.
3. Stláčajte tlačidlo  alebo  na prednom časovači, kým sa nezobrazí Vyp. (--).
4. Ak chcete odísť, stlačte tlačidlo .



Odporúča sa ponechať funkciu aktivovanú a nechať ju v činnosti bez prerušenia počas celého trvania cyklu.



6.10 Štruktúra ponuky

Tabuľka zobrazuje základnú štruktúru ponuky.



Používateľské nastavenia

Sym-bol	Nastavenie	Dostupné možnosti
b	Zvuk	Zap. / Vyp. (–)
P	Obmedzenie napájania	15 - 73
H	Režim odsávača pár	1 - 4
dF	Auto Breeze	Zap. / Vyp. (–)
E	História alarmov / chýb	Zoznam nedávnych alarmov / chýb.

Prechod na používateľské nastavenia:

Pridržiňte 3 sekundy tlačidlo . Potom pridržiňte tlačidlo . Nastavenia sa zobrazia na časovači ľavých varných zón.

Navigácia v ponuke: ponuka pozostáva zo symbolu nastavenia a hodnoty. Symbol sa zobrazuje na zadnom časovači a hodnota sa

zobrazuje na prednom časovači. Ak chcete prechádzať medzi nastaveniami, stlačte tlačidlo  na prednom časovači. Na zmenu nastavenej hodnoty stlačte tlačidlo  alebo  na prednom časovači.

Opustenie ponuky: stlačte tlačidlo .

OffSound Control

Zvuky môžete zapnúť / vypnúť v časti Ponuka > Používateľské nastavenia.



Pozrite si časť „Štruktúra ponuky“.

Keď sú zvuky vypnuté, zvukovú signalizáciu budete počuť, keď:

- sa dotknete ,
- sa vypne časovač,
- stlačíte neaktívny symbol.

7. DOPLNKOVÉ FUNKCIE

7.1 Automatické vypínanie

Funkcia automaticky vypne varný panel, ak:

- všetky varné zóny, ako aj odsávač pár, sú vypnuté,
- po zapnutí varného panela nenastavíte žiadny varný stupeň ani rýchlosť ventilátora,
- rozležete alebo položíte niečo na ovládaci panel na viac ako 10 sekúnd (panvicu, handru, atď.). Zaznie signál a varný panel sa vypne. Odstráňte predmet alebo vyčistite ovládaci panel.
- spotrebič sa príliš zohreje (napr. keď panvica vyvríe). Pred opätovným použitím varného panela nechajte varnú zónu vychladnúť.
- nevypnete varnú zónu alebo nezmeníte varný stupeň. Po určitom čase sa varný panel vypne.



Vzťah medzi varným stupňom / nastavením rýchlosti ventilátora a časom, po uplynutí ktorého sa spotrebič vypne:

Varný stupeň	Varný panel sa vypne po
1 - 2	6 hodinách
3 - 4	5 hodinách
5	4 hodinách
6 - 9	1,5 hodiny

Nastavenie rýchlosti ventilátora	Varný panel sa vypne po
	10 hodinách

7.2 Prestávka

Táto funkcia nastaví všetky zapnuté varné zóny na najnižší varný stupeň. Rýchlosť ventilátora odsávača pár sa zníži na 1. Ak funkciu aktivujete v čase, keď odsávač pár pracuje v automatickom režime, rýchlosť ventilátora odsávača pár sa neznižuje.

Keď je funkcia zapnutá, môžete použiť  a . Všetky ostatné symboly na ovládacích paneloch sú zablokované.

Funkcia nezastaví funkcie časovača.

1. Zapnutie funkcie: stlačte tlačidlo .

Varný stupeň sa zníži na 1. Rýchlosť ventilátora odsávača pár sa zníži na 1.

2. Funkciu vypnete stlačením tlačidla .

Rozsvieti sa predchádzajúci varný stupeň / nastavenie rýchlosti ventilátora.

7.3 Blokovanie

Ovládací panel môžete zablokovať počas prevádzky varného panela. Zabraňuje náhodnej zmene nastavenia varného stupňa / rýchlosti odsávača pár.

Najprv nastavte varný stupeň / rýchlosť odsávača pár.

Zapnutie funkcie: stlačte tlačidlo .

Vypnutie funkcie: znova stlačte tlačidlo .





Funkcia sa vypne, keď vypnete varný panel.

7.4 Detská poistka

Táto funkcia zabraňuje náhodnému spusteniu varného panela a odsávača pár.

Zapnutie funkcie: stlačte tlačidlo .



Nenastavujte žiadny varný stupeň / nastavenie odsávača pár. Stlačte a podržte tlačidlo  3 sekundy, až kým sa nezobrazí ukazovateľ nad symbolom. Vypnite varnú



dosku s .



Po vypnutí varného panela funkcia zostane aktívna. Ukazovateľ nad symbolom  svieti.

Vypnutie funkcie: stlačte tlačidlo .

Nenastavujte žiadny varný stupeň / nastavenie odsávača pár. Stlačte a podržte tlačidlo  3 sekundy, až kým sa ukazovateľ nad symbolom nezmizne. Vypnite varnú dosku s .

Varenie s aktivovanou funkciou: stlačte tlačidlo a , potom podržte tlačidlo  na 3 sekundy, kým nezmizne ukazovateľ nad symbolom. Môžete obsluhovať varnú dosku.

Keď varnú dosku vypnete s , funkcia sa opäť zapne.

7.5 Bridge



Funkcia je aktívna, keď nádoba zakrýva stredy dvoch zón. Viac informácií o správnom umiestnení kuchynského riadu nájdete v časti „Používanie varných zón“.

Táto funkcia spája dve ľavé varné zóny, ktoré potom fungujú ako jedna.

Najprv nastavte varný stupeň jednej z ľavých varných zón.

Zapnutie funkcie: dotknite sa tlačidla .

Varný stupeň nastavíte alebo zmeníte dotknutím sa jedného z ovládacích snímačov.

Vypnutie funkcie: dotknite sa tlačidla .

Varné zóny fungujú samostatne.

8. TIPY A RADY



VAROVANIE!

Pozrite si kapitoly ohľadne bezpečnosti.

8.1 Kuchynský riad



V prípade indukčných varných zón vytvára silné elektromagnetické pole teplo v kuchynskom riade veľmi rýchlo.

Indukčné varné zóny používajte s vhodným riadom.

- Dno kuchynského riadku musí byť čo najhrubšie a najplochšie.
- Pred položením panvíc na povrch varného panela sa uistite, že sú ich dna čisté a suché.
- Aby ste predišli škrabancom, neposúvajte ani neodierajte hrniec po keramickom skle.

Materiál kuchynského riadu

- **správne:** liatina, oceľ, smaltovaná oceľ, antikoro, viacvrstvové dno (so správnym označením od výrobcu).
- **nesprávne:** hliník, meď, mosadz, sklo, keramika, porcelán.

Kuchynský riad je vhodný pre indukčný varný panel, ak:

- po nastavení varnej zóny na najvyšší stupeň ohrevu zovrie voda veľmi rýchlo.
- sa na dne kuchynského riadu prichytí magnet.

Rozmery kuchynského riadu

- Indukčné varné zóny sa automaticky prispôbujú veľkosti dna riadu.
- Účinnosť varnej zóny súvisí s priemerom kuchynského riadu. Kuchynský riad s priemerom dna menším ako minimálny rozmer absorbuje iba časť ohrevného výkonu, ktorý vytvára varná zóna.
- Z bezpečnostných dôvodov a na dosiahnutie optimálnych výsledkov varenia nepoužívajte kuchynský riad väčší, než je uvedené v časti „Špecifikácia varných zón“. Počas varenia nenechávajte kuchynský riad v blízkosti ovládacieho panela. Môže to mať vplyv na fungovanie ovládacieho panela alebo to môže náhodne aktivovať funkcie varného panela.



Pozrite si časť „Technické údaje“.

Veká umožňujúce unikanie pary

Ak chcete ešte viac vylepšiť svoje varenie, okrem odsávača pár môžete spolu s kuchynským riadom použiť špeciálne veká umožňujúce unikanie pary. Veká sú navrhnuté tak, aby smerovali paru vytvorenú v hrnci k odsávaču pár. Tým sa minimalizujú

neželané pachy z varenia a nadmerná vlhkosť v kuchyni. Veká sa dajú zakúpiť samostatne vo viacerých veľkostiach, aby boli vhodné pre najbežnejšie typy kuchynského riadu. Ďalšie informácie nájdete na našej webovej stránke.

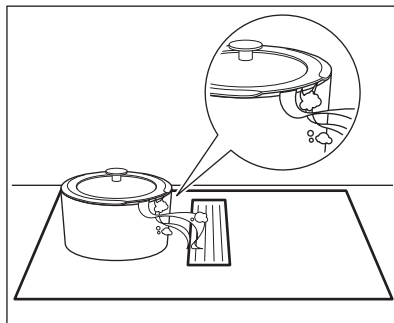

8.2 Zvuky počas prevádzky

Ak je počuť:

- praskanie: riad je vyrobený z rôznych materiálov (sendvičová štruktúra).
- pískanie: používate varnú zónu s vysokým výkonom a kuchynský riad je vyrobený z rôznych materiálov (sendvičová štruktúra).
- hučanie: pri používaní vysokých výkonov.
- cvakanie: dôjde k elektrickému zopnutiu.
- svišťanie, bzúčanie: pri činnosti ventilátora.

Zvuky sú normálne a neznamenajú žiadnu poruchu varného panela.

8.3 Œko Timer (Eko časovač)

V záujme úspory energie sa ohrev varnej zóny vypne pred signálom časomera odpočítavajúceho smerom nadol. Rozdiel v prevádzkovom čase závisí od varného stupňa a trvania procesu varenia.

8.4 Príklady použitia pri príprave jedál

Vzájomný vzťah medzi nastaveným varným stupňom a spotrebou energie varnej zóny nie je lineárny. Zvýšenie nastavenia varného stupňa nie je priamoúmerné zvýšeniu spotreby energie. To znamená, že varná zóna nastavená na stredne intenzívny varný stupeň využíva menej ako polovicu svojho výkonu.



Údaje v tabuľke sú len referenčné.

Varný stupeň	Použite na:	Čas (min)	Rady
1	Hotové jedlo uchovávajúte teplé.	podľa potreby	Na kuchynský riad položte pokrievku.
1 - 2	Holandská omáčka, topenie: maslo, čokoláda, želatína.	5 - 25	Z času na čas premiešajte.
2	Tuhnutie: nadýchané omelety, pečené vajcia.	10 - 40	Varte s pokrievkou.
2 - 3	Dusenie ryže a jedál s mliečnym základom, prihrievanie hotových jedál.	25 - 50	Pridajte aspoň dvakrát toľko tekutiny ako ryže, mliečne jedlá v polovici varenia premiešajte.
3 - 4	Dusenie zeleniny, rýb, mäsa.	20 - 45	Pridajte niekoľko polievkových lyžíc vody. Počas prípravy kontrolujte množstvo vody.
4 - 5	Dusenie zemiakov a inej zeleniny.	20 - 60	Zakryte dno hrnca 1 – 2 cm vody. Počas prípravy kontrolujte hladinu vody. Pokrievku nechajte položenú na hrnci.
4 - 5	Príprava väčších množstiev jedla, omáčok a polievok.	60 - 150	Až 3 l tekutiny a prísady.
6 - 7	Jemné smaženie: rezne, teľacie cordon bleu, kotlety, rizzoly, klobásy, pečeň, zäsmažka, vajcia, palacinky, šišky.	podľa potreby	V prípade potreby obráťte.
7 - 8	Silné smaženie, opečené zemiakové pyré, karé, steak.	5 - 15	V prípade potreby obráťte.
9	Varenie vody, varenie cestovín, príprava mäsa (guláš, ragú), hranoľčky.		
P	Varenie veľkého množstva vody. Funkcia PowerBoost je aktivovaná.		

8.5 Rady a tipy týkajúce sa odsávača pár

- Mriežka zakrývajúca odsávač pár je vyrobená z liatiny. Keď odsávač pár nie je zapnutý, môžete na ňu položiť hrnce. Nedôjde k žiadnemu poškodeniu.

- V režime AUTO sa ventilátor na začiatku každého varenia spustí s nízkou rýchlosťou. Rýchlosť sa postupne zvyšuje. Rýchlosť ventilátora môžete upraviť aj manuálne.

9. STAROSTLIVOSŤ A ČISTENIE

VAROVANIE!

Pozrite si kapitoly ohľadne bezpečnosti.

9.1 Všeobecné informácie

- Varný panel po každom použití očistite.

- Dbajte na to, aby bola dolná časť kuchynského riadu vždy čistá.
- Škrabance a tmavé škvrny na povrchu neovplyvňujú to, ako varný panel funguje.
- Používajte špeciálny čistič určený na povrch varného panela.

- Použite špeciálnu škrabku na sklo.

9.2 Čistenie varného panela

- **Okamžite odstráňte:** roztavený plast, plastovú fóliu, soľ, cukor a potraviny s cukrom, inak môžu nečistoty poškodiť varný panel. Dávajte pozor, aby ste sa nepopáliili. Špeciálnu škrabku priložte na sklenený povrch tak, aby bola naklonená v ostrom uhle, a čepel posúvajte po povrchu.
- **Odstráňte, keď je varný panel dostatočne vychladený:** krúžky vodného kameňa, vodné krúžky, tukové škvrny, lesklé kovové sfarbenie. Varný panel vyčistite vlhkou handričkou s neabrazívnym čistiacim prostriedkom. Po čistení utrite varný panel mäkkou handričkou.
- **Odstráňte lesklé kovové sfarbenie:** použite roztok vody s octom a vyčistite sklenený povrch handričkou.

9.3 Čistenie odsávača pár

Mriežka

Mriežka vedie vzduch do odsávača pár. Okrem toho chráni systém odsávača pár a zabraňuje náhodnému vniknutiu cudzích predmetov dovnútra. Mriežku môžete umývať manuálne alebo v umývačke riadu. Mriežku utrite mäkkou handričkou.

Nádržka na vodu

Pod odsávačom pár sa nachádza nádržka na vodu. Zhromažďuje skvapalnené pary, ktoré vznikajú pri každom varení. Nádržku na vodu pravidelne vyprázdňujte.

Pred otvorením nádržky na vodu pod ňu položte nádobu alebo misku na zachytávanie vody. Ak chcete nádržku na vodu otvoriť, vysuňte zarážky a postupne ich otvorte.

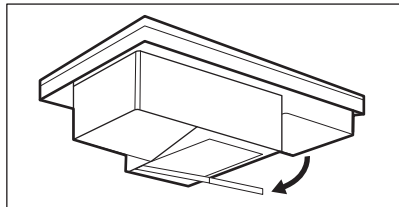

! VAROVANIE!

Dbajte na to, aby do odsávača pár nevnikla voda.

Ak do systému odsávača pár vnikne voda alebo iné tekutiny:

- najskôr odsávač pár vypnite,
- nadvihnite mriežku a opatrne očistite oblasť odsávača pár vlhkou handričkou alebo špongiou a jemným čistiacim prostriedkom,
- špongiou alebo suchou handričkou utrite prebytočnú tekutinu nahromadenú na dne dutiny odsávača pár,
- v prípade potreby vyčistite filter (informácie nájdete v časti Čistenie filtra odsávača pár),
- zapnite odsávač pár, nastavte úroveň rýchlosti ventilátora 2 alebo vyššiu a nechajte ho chvíľu spustený, aby odstránil zvyšnú vlhkosť.

9.4 Čistenie filtra odsávača pár

Uhlíkový filter 2-v-1 s dlhou životnosťou

kombinuje filtráciu mastnoty a pachov v jednom zariadení. Filter sa skladá z dvoch prvkov umiestnených na ľavej a pravej strane krytu filtra. Každý prvok je vyrobený z tukového filtra a uhlíkového filtra s dlhou životnosťou. Tukový filter zachytáva mastnotu, olej a zvyšky jedla a zabraňuje ich vniknutiu do systému odsávača pár. Uhlíkový filter s dlhou životnosťou obsahujúci penu s aktívnym uhlím neutralizuje dym a zápachy z varenia. Filter pravidelne čistite a regenerujte:

- Filter vyčistite hneď, ako bude viditeľný nahromadený tuk. Frekvencia čistenia závisí od množstva tuku a oleja použitého pri varení. Filter sa odporúča čistiť každých 10 – 20 hodín alebo častejšie, ak je to potrebné.
- Filter regenerujte iba vtedy, keď svieti upozornenie . Maximálny počet cyklov regenerácie je 7. Potom je potrebné filter vymeniť za nový. Varný panel obsahuje vstavané počítadlo s upozornením, ktoré vám pripomenie regeneráciu filtra. Počítadlo na aktivovanie upozornenia sa automaticky spustí pri prvom zapnutí odsávača pár. Po 100

hodinách používania ☉ začne blikať ukazovateľ filtra, čo znamená, že je čas regenerovať filter. Upozornenie zostane zapnuté 30 sekúnd po deaktivácii odsávača pár a varného panela. Upozornenie neblokuje používanie varného panela.

⚠ **VAROVANIE!**

Presýtený filter môže predstavovať riziko požiaru.

Demontáž a opätovná montáž filtra

Filter a puzdro filtra sa nachádzajú priamo pod mriežkou v strede varného panela. Opatrne ich odmontujte, pretože môžu byť kľzké kvôli nahromadenej masťote.

1. Vyberte mriežku.

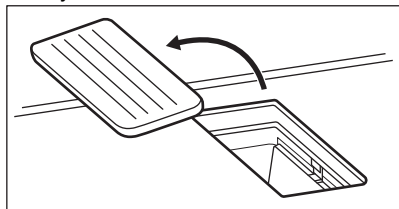

2. Vyberte puzdro filtra.

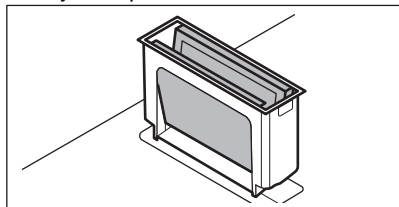

3. Jemne zatlačte oba prvky smerom zvonka dovnútra a zložte ich dohromady. Potom vyberte filter z puzdra.

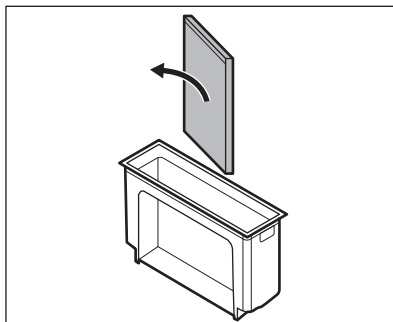
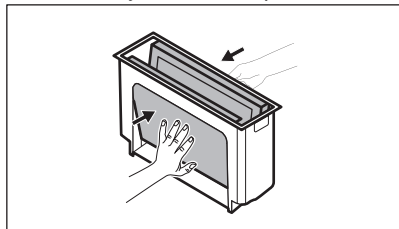

4. Filtračnú jednotku po vyčistení znovu zmontujte:

- Vsuňte prvky filtra do vnútra krytu filtra pozdĺž zabudovaných líšt. Uistite sa, že čierne strany smerujú dovnútra a strieborné strany smerujú von. Po opätovnom zmontovaní by ste mali vidieť čiernu stranu vnútra dutiny.
- Puzdro filtra vložte späť do dutiny v odsávači pár.

Čistenie puzdra filtra

Puzdro filtra umyte ručne jemným čistiacim prostriedkom a mäkkou handričkou. Môžete ho umyť aj v umývačke riadu.

Čistenie filtra

- Filter umyte v teplej vode bez použitia čistiacich prostriedkov. Čistiace prostriedky môžu narušiť filtráciu pachov. Na odstránenie zvyškov potravín môžete v prípade potreby použiť mäkkú špongiu, mäkkú handričku alebo neabrazívnu čistiacu kefku. Filter tiež môžete umývať v umývačke riadu pri teplote 65 – 70 °C (pomocou programu dlhšieho ako 90 min) bez čistiacich prostriedkov a riadu v tej istej dávke.
- Filter vysušte v rúre na 20 – 30 min pri teplote 70 °C. Filter položte na stredný drôtený rošt. Uistite sa, že používate funkciu rúry bez ventilátora. Filter tiež môžete nechať vyschnúť cez noc pri izbovej teplote. Pred opätovným zmontovaním je potrebné filter úplne vysušiť.
- Zmontujte filtračnú jednotku a vložte ju späť do dutiny v odsávači pár.

Regenerácia filtra

1. Najskôr vyčistíte filter podľa vyššie uvedených pokynov v kroku 1.
2. Filter vložte do rúry nastavenej na 80 – 110 °C na 60 min. Filter položte na stredný drôtený rošt. Použite ohrev bez ventilátora.

3. Zmontujte filtračnú jednotku a vložte ju späť do dutiny v odsávači pár.
 4. Krátkym stlačením tlačidla  vynulujte počítadlo.
- Počítadlo sa rešartuje.



10. ODSTRAŇOVANIE PROBLÉMOV



VAROVANIE!

Pozrite si kapitoly ohľadne bezpečnosti.

10.1 Čo robiť, ak...

Problém	Možná príčina	Náprava
Varný panel sa nedá zapnúť ani používať.	Varný panel nie je pripojený ku zdroju elektrického napájania alebo je pripojený nesprávne.	Skontrolujte, či je varný panel správne pripojený k zdroju elektrického napájania.
	Je vypálená poistka.	Uistite sa, že poruchu spôsobila poistka. Ak sa poistka vypáli opakovane, obráťte sa na kvalifikovaného elektrikára.
	Nastavenie ohrevu ste nenastavili na 60 sekúnd.	Znova aktivujte varný panel a do 60 sekúnd nastavte varný stupeň.
	Súčasne ste sa dotkli 2 alebo viacerých senzorových polí.	Dotýkajte sa iba jedného senzorového poľa.
	Prestávka je zapnuté.	Pozrite si časť „Prestávka“.
	Na ovládacom paneli sú voda alebo tukové škvrnky.	Vyčistite ovládací panel.
Znie neprerušované pípanie.	Elektrické pripojenie je nesprávne.	Odpojte varný panel od elektrickej siete. Požiadajte kvalifikovaného elektrikára, aby skontroloval inštaláciu.
Nedá sa nastaviť maximálny stupeň ohrevu pre jednu z varných zón.	Ostatné zóny spotrebúvajú maximálny dostupný výkon. Váš varný panel funguje správne.	Znížte stupeň ohrevu ostatných varných zón pripojených do rovnakej fázy. Pozrite si časť „Správa výkonu“.
Zaznie zvukový signál a varný panel sa vypne. Zaznie zvukový signál, keď je varný panel vypnutý.	Umiestnili ste niečo na jedno alebo viaceré senzorové polia.	Odstráňte daný predmet zo senzorových polí.
Varný panel sa vypne.	Umiestnili ste niečo na senzorové pole  .	Odstráňte daný predmet zo senzorového poľa.
Ukazovateľ zvyškového tepla sa nerozsvieti.	Zóna nie je horúca, pretože bola zapnutá iba krátky čas, alebo je poškodený senzor.	Ak bola zóna zapnutá dostatočne dlho, aby sa zohriala, obráťte sa na autorizované servisné stredisko.

Problém	Možná príčina	Náprava
Ovládací panel sa na dotyk zohreje.	Kuchynský riad je príliš veľký alebo ste ho položili príliš blízko k ovládacímu panelu.	Ak je to možné, preložte veľký riad na zadné zóny.
Pri dotyku senzorových polí nezaznejú žiadne zvuky.	Zvuky sú vypnuté.	Zapnite zvuky. Pozrite si časť „Každodenné používanie“.
Ukazovateľ nad symbolom  sa rozsvieti.	Je zapnuté Detská poistka alebo Blokovanie.	Pozrite si časť „Detská poistka“ a „Blokovanie“.
Ovládací pásik bliká.	Na zóne nie je žiaden kuchynský riad alebo zóna nie je úplne zakrytá.	Na zónu položte kuchynský riad tak, aby úplne zakrýval varnú zónu.
	Kuchynský riad je nevhodný.	Použite kuchynský riad vhodný pre indukčné varné panely. Pozrite si kapitolu „Tipy a rady“.
	Dno riadu má pre danú zónu príliš malý priemer.	Použite riad so správnymi rozmermi. Pozrite si časť „Technické údaje“.
Odsávač pár sa nespustí alebo sa vypne. Indikátory nad symbolmi ovládacích prvkov odsávača pár tiež môžu blikat’.	Ventilátor sa môže sám vypnúť za určitých podmienok, napr. keď nie je miestnosť riadne vetraná.	Otvorte okno. Možno bude potrebné nainštalovať okennú prípojku. Pozrite si časť „Montáž“. Ak sa okenná prípojka už používa, uistite sa, že je nainštalovaná správne. Prečítajte si inštaláciu brožúru. Stlačte ľubovoľný symbol. Odsávač pár je opäť v prevádzke.
Ventilátor odsávača pár nefunguje správne, keď sú zapnuté funkcie odsávača pár.	Teplota v okolí odsávača pár je príliš vysoká. Vnútri a okolo odsávača pár nie je dostatočná cirkulácia vzduchu.	Vypnite varný panel a odpojte ho od zdroja napájania. Počkejte aspoň 10 sekúnd, potom ho znova zapojte do zásuvky. Ďalšie návrhy: Pokúste sa ochladiť teplotu okolitej oblasti. Vyberte filter odsávača pár a odstráňte zvyškovú vlhkosť z vnútra odsávača pár. Pozrite si časť „Ošetrovanie a čistenie“. Nechajte systém odsávača pár jeden deň vyschnúť, potom ho znova zapnite.
Odsávač pár dostatočne neabsorbuje paru, ktorá sa vytvára počas prípravy pokrmu.	Pokrievky na kuchynskom riade nie sú správne umiestnené.	Ak váš kuchynský riad nemá vetrané pokrievky, nakloňte pokrievky tak, aby uvoľnená para smerovala k odsávaču pár. Pozrite si časť „Rady a tipy“, kde nájdete informácie o špeciálnych pokrievkach s ventiláciou na paru, ktoré sa odporúča používať s integrovaným odsávačom pár.
	Filter odsávača pár je zanesený.	Regenerujte filter odsávača pár a resetujte upozornenie. Pozrite si časť „Ošetrovanie a čistenie“.

Problém	Možná príčina	Náprava
 a číslo sa rozsvietia.	Nastala chyba vo varnom paneli.	Vypnite varný panel a po 30 sekundách ho znova zapnite. Keď sa opäť rozsvieti symbol  , odpojte varný panel od elektrickej siete. Po 30 sekundách opäť pripojte varný panel. Ak problém pretrváva, obráťte sa na autorizované servisné stredisko.

10.2 Ak nenájdete riešenie...

Ak problém nedokážete odstrániť sami, kontaktujte svojho predajcu alebo autorizované servisné stredisko. Uveďte údaje z typového štítku. Uistite sa, že ste varný panel používali správne. V opačnom

prípade nebude servisný zásah servisného technika alebo predajcu bezplatný, a to ani počas záručnej doby. Informácie o záručnej dobe a autorizovaných servisných strediskách sú uvedené v záručnej brožúre.

11. TECHNICKÉ ÚDAJE

11.1 Typový štítok

Model KCC83443
Typ 66 D4A 01 AA
Indukcia 7.35 kW
Sér. č.
ELECTROLUX

Č. výrobku (PNC) 949 599 214 00
220 – 240 V / 400 V 2N, 50 Hz
Vyrobené v: Nemecko
7.35 kW



11.2 Špecifikácia varných zón

Varná zóna	Nominálny výkon (max. varný stupeň) [W]	PowerBoost [W]	PowerBoost maximálne trvanie [min]	Priemer kuchynského riadu [mm]
Ľavý predný	2300	3200	10	125 - 210
Ľavý zadný	2300	3200	10	125 - 210
Pravý predný	1400	2500	4	125 - 145
Pravý zadný	1800	2800	10	145 - 180

Výkon varných zón sa v malom rozsahu môže líšiť od údajov uvedených v tabuľke. Mení sa na základe materiálu a rozmerov kuchynského riadu.

Optimálne výsledky varenia dosiahnete tak, že budete používať riad s priemerom nie väčším ako sú údaje uvedené v tabuľke.

12. ENERGETICKÁ ÚČINNOSŤ

12.1 informácie o výrobku pre varnú dosku

Identifikácia modelu	KCC83443	
Typ varného panelu	Vstavaný varný panel	
Počet varných zón	4	
Technológia ohrevu	Indukcia	
Priemer kruhových varných zón (Ø)	Pravý predný Pravý zadný	14,5 cm 18,0 cm
Dĺžka (D) a šírka (Š) neokrúhlej varnej zóny	Ľavý predný	D 22,0 cm Š 21,8 cm
Dĺžka (D) a šírka (Š) neokrúhlej varnej zóny	Ľavý zadný	D 22,0 cm Š 21,8 cm
Spotreba energie na varnú zónu (EC electric cooking)	Ľavý predný Ľavý zadný Pravý predný Pravý zadný	188,9 Wh/kg 188,9 Wh/kg 180,8 Wh/kg 176,9 Wh/kg
Spotreba energie na varný panel (EC electric hob)	183,9 Wh/kg	

IEC / EN 60350-2 – Elektrické varné spotrebiče pre domácnosť – Časť 2: Varné panely – metódy merania výkonu.

12.2 Varný panel – úspora energie

Pri každodennom varení môžete ušetriť energiu, ak budete postupovať podľa nižšie uvedených rád.

- Keď zohrievate vodu, použite len také množstvo, aké potrebujete.
- Na riad podľa možností vždy položte pokrievku.
- Kuchynský riad položte priamo do stredu varnej zóny.
- Zvyškové teplo využite na udržiavanie teploty jedla alebo na jeho roztopenie.

12.3 Informácie o výrobku a informačný list pre odsávač pár

Informačný list výrobku podľa (ES) č. 65/2014		
Meno dodávateľa alebo jeho ochranná známka	ELECTROLUX	
Identifikačný kód modelu	KCC83443	
Ročná spotreba energie - AEOhood	30.9	kWh/a
Trieda energetickej účinnosti	A +	
Účinnosť dynamiky prúdenia - FDEhood	33.1	
Trieda účinnosti dynamiky prúdenia	A	
Účinnosť osvetlenia - LEhood	-	lux/W
Trieda účinnosti osvetlenia	-	
Účinnosť filtrácie masnôt - GFEhood	85.1	%

Trieda účinnosti filtrácie mastnôt	B	
Prietok vzduchu pri minimálnom výkone pri normálnom používaní	260.0	m ³ /h
Prietok vzduchu pri maximálnom výkone pri normálnom používaní	500.0	m ³ /h
Prietok vzduchu pri intenzívnom používaní alebo s posilnením	630.0	m ³ /h
Vážený výkon zvuku A pri minimálnej rýchlosti	48	dB (A) s ohľadom na 1 pW
Vážený výkon zvuku A pri maximálnej rýchlosti	64	dB (A) s ohľadom na 1 pW
Vážený výkon zvuku A pri intenzívnom výkone alebo s posilnením	69	dB (A) s ohľadom na 1 pW
Nameraná spotreba energie v režime vypnutia - Po	0.49	W
Nameraná spotreba energie v pohotovostnom režime - Ps	-	W
Doplňkové informácie podľa (ES) č. 66/2014		
Činiteľ prírastku času - f	0.8	
Index energetickej účinnosti - EEIhood	42.0	
Nameraný prietok vzduchu v bode s najvyššou účinnosťou - QBEP	268.5	m ³ /h
Nameraný tlak vzduchu v bode s najvyššou účinnosťou - PBEP	469	Pa
Maximálny prietok vzduchu - Qmax	630.0	m ³ /h
Nameraný elektrický príkon v bode s najvyššou účinnosťou - WBEP	105.8	W
Nominálny výkon systému osvetlenia - WL	-	W
Priemerné osvetlenie vrhané systémom osvetlenia na povrch varnej plochy - E _{middle}	-	lux

Spotrebič testovaný podľa: EN 61591, EN 60704-1, EN 60704-2-13, EN 50564.

12.4 Odsávač pár – úspora energie

Pri každodennom varení môžete ušetriť energiu, ak budete postupovať podľa nižšie uvedených rád.

- Keď začnete variť, nastavte ventilátor odsávača pár na nízku úroveň rýchlosti. Po skončení varenia nechajte odsávač pár niekoľko minút v činnosti.

- Rýchlosť ventilátora zvýšte iba vtedy, ak sa potrebujete zbaviť veľkého množstva pary alebo dymu. Funkciu Boost odporúčame používať iba v extrémnych situáciách.
- Filter odsávača pár čistite pravidelne a v prípade potreby ho vymeňte, aby sa zachovala účinnosť odsávača pár.
- Na optimalizáciu účinnosti a minimalizovanie hluku použite systém vedenia s maximálnym priemerom.

13. OCHRANA ŽIVOTNÉHO PROSTREDIA

Materiály označené symbolom  odovzdajte na recykláciu. Obal hoďte do príslušných kontajnerov na recykláciu. Chráňte životné prostredie a zdravie ľudí a recyklujte odpad z

elektrických a elektronických spotrebičov. Nelikvidujte spotrebiče označené symbolom  spolu s odpadom z domácnosti. Výrobok odovzdajte v miestnom recyklačnom

zariadení alebo sa obráťte na obecný alebo mestský úrad.







electrolux.com

867373875-E-062023



CE