

CZ Wellness perličková koupel na nohy
Návod k použití 4

SK Wellnes perličkový kúpeľ nôh
Návod na použitie 12

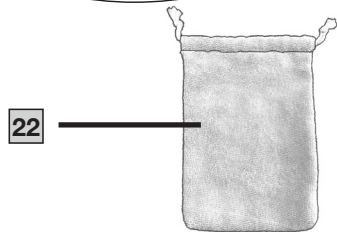

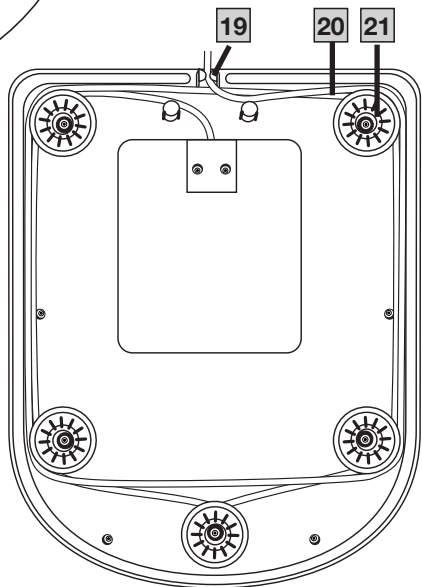
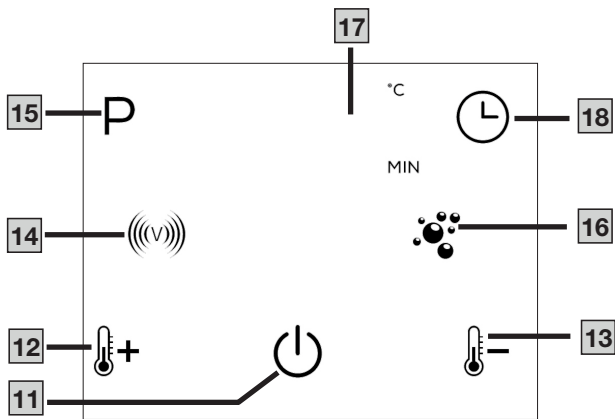
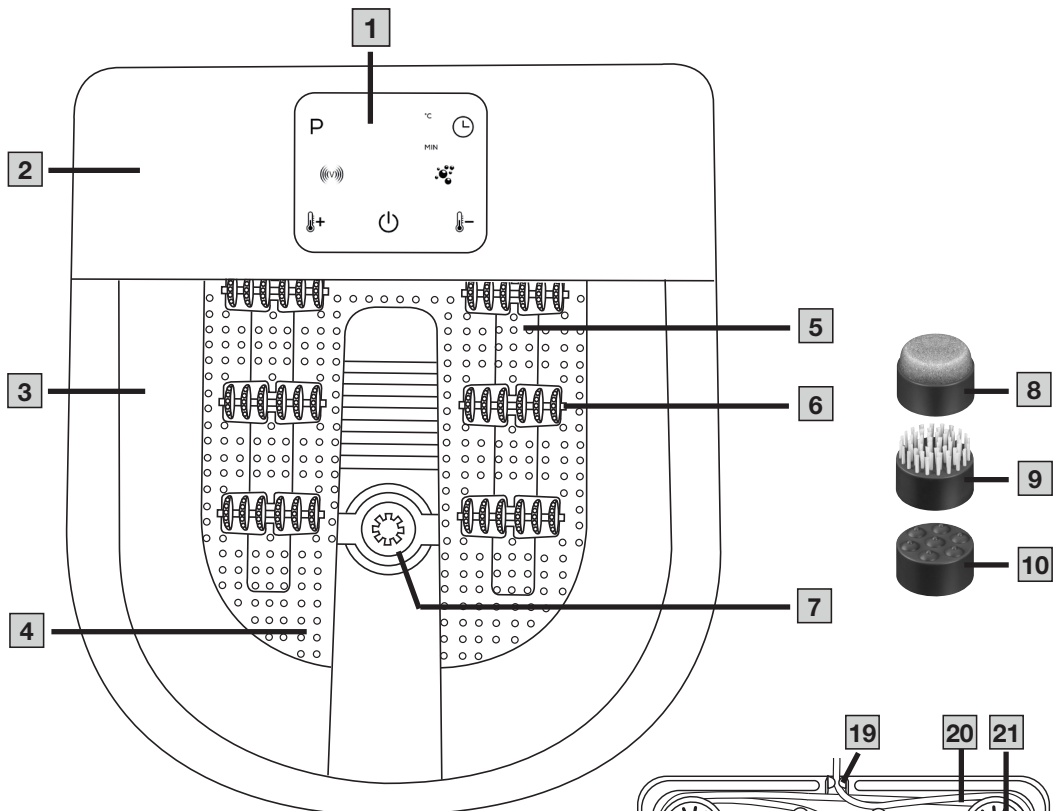

Tento návod k použití si pečlivě prostudujte. Dodržujte výstražné a bezpečnostní pokyny. Návod k použití uschovejte pro pozdější použití. Zajistěte, aby návod k použití byl přístupný jiným uživatelům. Při předání přístroje předejte i tento návod k použití.

! VAROVÁNÍ

- Příklad je určen pouze pro použití v domácím/soukromém prostředí, ne v komerční oblasti.
- Tento přístroj mohou používat děti starší 8 let i osoby se sníženými fyzickými, smyslovými či mentálními schopnostmi nebo s nedostatkem zkušeností a znalostí, pokud jsou pod dohledem nebo byly poučeny ohledně bezpečného používání přístroje a chápou z toho vyplývající rizika.
- Děti si s přístrojem nesmějí hrát.
- Jestliže dojde k poškození napájecího kabelu u tohoto přístroje, musíte ho odstranit. Pokud nelze vyjmout, musíte zlikvidovat přístroj.
- Pokud z přístroje uniká, neměl by se již používat.
- Povrch přístroje je horký. Osoby, které jsou citlivé na teplo, musí být při používání opatrné.
- V žádném případě nesmíte přístroj otvírat nebo opravovat, jinak již nelze zaručit jeho správné fungování. V případě nedodržení těchto pokynů záruka zaniká.
- Čištění a uživatelskou údržbu nesmějí provádět děti bez dohledu.

Obsah

1. Vysvětlení symbolů.....	5	6. Čištění a údržba	10
2. Varovné a bezpečnostní pokyny	6	7. Likvidace	10
3. Obsah balení	7	8. Technické údaje.....	10
4. Popis přístroje.....	8	9. Záruka	11
5. Použití.....	8		

1. VYSVĚTLENÍ SYMBOLŮ

	POZOR Bezpečnostní upozornění na možné poškození zařízení/příslušenství		VAROVÁNÍ Varovné upozornění na nebezpečí poranění nebo riziko ohrožení zdraví
	POZOR Ukazuje, že je nutné dávat velký pozor, jestliže se v blízkosti tohoto symbolu používají další zařízení nebo regulátory, nebo že aktuální situace vyžaduje pozornost či zásah uživatele, aby se zabránilo nežádoucím následkům		Značka pro identifikaci obalového materiálu. A = zkratka materiálu, B = číslo materiálu: 1-7 = plasty, 20-22 = papír a lepenka
	Přečtěte si pokyny		Likvidace podle směrnice o odpadních elektrických a elektronických zařízeních (OEEZ)
	Výrobce		Obal zlikvidujte s ohledem na životní prostředí.
	Informace o výrobku Upozornění na důležité informace		Přístroj třídy ochrany II Přístroj má dvojnásobnou ochrannou izolaci a odpovídá tak ochranné třídě 2.
	Výrobky prokazatelně odpovídají technickým předpisům EEU.		Označení CE Tento výrobek splňuje požadavky platných evropských a národních směrnic.
	Pouze pro použití v uzavřených prostorech		Značka posuzování shody Spojeného království
	Produkt a součásti obalu roztřídte a zlikvidujte je v souladu s místními předpisy.		Střídavý proud Přístroj je vhodný pouze pro střídavý proud.

2. VAROVNÉ A BEZPEČNOSTNÍ POKYNY

VAROVÁNÍ

Použití v souladu s určením

Tato koupel je určena výhradně pro péči o nohy.

- Koupel na nohy **NEPOUŽÍVEJE**:
 - bez vody, hrozí nebezpečí přehřátí.
 - s aromatickými přísadami s obsahem oleje nebo solí do koupele.
 - při chorobných změnách nebo poranění v oblasti chodidel (např. otevřené rány, bradavice, plísň).
 - během spánku.
 - u zvířat.
- Nepoužívejte koupel na nohy déle než 60 minut (nebezpečí přehřátí). Před dalším použitím nechejte přístroj alespoň 15 minut zchladnout.
- Před použitím koupele na nohy se poraďte s lékařem, pokud:
 - si nejste jisti, zda je pro Vás koupel na nohy vhodná.
 - trpíte těžkou chorobou nebo jste prodělali operaci chodidel.
 - trpíte diabetem nebo trombózou, u nemocí nohou a/nebo chodidel, jako např. křečové žíly nebo zánět žil nebo při bolestech nejasné příčiny.
- Vezměte na vědomí, že koupel na nohy je vhodná pro osoby do velikosti bot ~51. U větších nohou může dojít k omezení masážních funkcí.

Přístroj lze používat pouze k účelu uvedenému v tomto návodu k použití. Výrobce neručí za škody vzniklé nesprávným nebo lehkomyšlným použitím.

VAROVÁNÍ

Nedodržení dále uvedených pokynů může způsobit škody na zdraví nebo věčné škody.

- Nebezpečí udušení! Obalový materiál udržujte mimo dosah dětí.
- Před použitím se ujistěte, zda přístroj a jeho příslušenství nevykazují žádná viditelná poškození. V případě pochybností přístroj nepoužívejte a obraťte se na prodejce nebo zákaznický servis. Adresy servisních středisek jsou uvedeny v návodu.
- Za síťový kabel netahejte, nekrutě s ním a nelámejte ho. Nepichujte do přístroje žádné špendlíky nebo ostré předměty.
- Dávejte pozor na to, aby kabel neležel na špičatých nebo ostrých předmětech nebo po nich nebyl tažen.
- Síťovou zástrčku zapojte do zásuvky chráněné před vlhkostí, mokrem a stříkající vodou.
- Při plnění neumísťujte koupel na nohy do sprchové vaničky, vany nebo umyvadla.
- Pokud vám přístroj spadne nebo dojde k jeho poškození následkem pádu, nelze ho již dál používat.
- Opravy elektrických zařízení mohou provádět jen odborníci. Neodborné opravy mohou být pro uživatele velmi nebezpečné. V případě poruchy nebo poškození přístroj nechte opravit v kvalifikované opravně.
- Pokud se během používání vyskytne závada, přístroj okamžitě vypněte a vytáhněte zástrčku ze zásuvky.
- Před přenášením nebo čištěním přístroj vždy vypněte a odpojte od sítě.
- Během používání perličkové masáže může z koupele unikat voda přes okraj. Dbejte zvýšené opatrnosti, hrozí nebezpečí uklouznutí.

VAROVÁNÍ

Nebezpečí úrazu elektrickým proudem

- Zajištěte, aby se zástrčka a kabel nedostaly do kontaktu s vodou nebo jinými kapalinami.
- Koupel na nohy používejte pouze v suchých vnitřních prostorách. Nikdy nepoužívejte koupel na nohy ve vaně nebo v sauně.
- Koupel na nohy používejte pouze se suchýma rukama.
- Koupel na nohy nikdy nenamáčejte do vody. Nikdy nesahejte po koupele na nohy, když spadne do vody. Okamžitě vytáhněte síťovou zástrčku ze sítě.
- Koupel na nohy používejte pouze se síťovým napětím uvedeným na přístroji,
- Koupel na nohy nepoužívejte za bouřky.
- Koupel na nohy ihned vypněte a odpojte od elektrické sítě, pokud dojde k závadám nebo provozním poruchám. Netahejte za síťový kabel nebo za koupel na nohy, pokud chcete vytáhnout síťovou zástrčku ze zásuvky.
- Přístroj nikdy nedržte nebo nenoste za napájecí kabel. Dbejte na dostatečnou vzdálenost mezi napájecím kabelem a teplým povrchem přístroje.
- Nikdy nepřipojujte koupel na nohy k elektrické síti, pokud už máte nohy ve vodě. Při poškození přístroje může dojít k životu nebezpečným úrazům elektrickým proudem.

VAROVÁNÍ

Nebezpečí požáru

- Chraňte přístroj před vysokými teplotami.
- Koupel na nohy **NIKDY neprovozujte**:
 - bez dozoru, zejména pokud jsou v blízkosti dětí,
 - pod zakrytím, např. dekou, polštářem,...
 - v blízkosti benzínu nebo jiných lehce vznětlivých materiálů.
 - na koberci s vysokým vlasem, protože by mohlo dojít k zakrytí ventilačních štěrbin

3. OBSAH BALENÍ

Zkontrolujte, zda je obsah balení uložen v neporušeném obalu a zda je kompletní. Před použitím se ujistěte, zda přístroj a jeho příslušenství nevykazují žádná viditelná poškození a zda jsou odstraněny veškeré obaly. V případě pochybností přístroj nepoužívejte a obraťte se na prodejce nebo zákaznický servis. Adresy servisních středisek jsou uvedeny v návodu.

- 1 koupel na nohy
- 3 masážní nástavce (odstraňovač ztvrdlé kůže, nástavec s kartáčkem, masážní nástavec)
- 1 sáček pro skladování a sušení
- 1 tento návod k použití

4. POPIS PŘÍSTROJE

Příslušné nákresy jsou zobrazeny na straně 3.

- | | |
|--|---|
| 1 Dotykový LED displej | 12 Funkční tlačítko „Zvýšení teploty vody“ / „Zapnutí ohřevu vody“ |
| 2 Kryt proti stříkající vodě | 13 Funkční tlačítko „Snížit teplotu vody“ / „Vypnout ohřev vody“ |
| 3 Značka plnicího množství (max. 5,5 l) | 14 Funkční tlačítko „Vibrace“ |
| 4 Masážní podložka na nohy | 15 Funkční tlačítko „Programy“ |
| 5 Perličková lišta | 16 Funkční tlačítko „Bubble“ |
| 6 Masážní válečkové nástavce (6 ks) | 17 Ukazatel teploty vody / čas časovače |
| 7 Centrum na pedikúru | 18 Funkční tlačítko „Časovač“ |
| 8 Odstraňovač ztvrdlé kůže | 19 Kabelový vývod |
| 9 Nástavec s kartáčkem | 20 Navinutí kabelu |
| 10 Masážní nástavec | 21 Pryžová nožka |
| 11 Vypínač | 22 Sáček na skladování / vysoušení |

5. POUŽITÍ

Uvedení do provozu

1. Odstraňte obal včetně ochranné fólie displeje.
2. Zkontrolujte, zda nedošlo k poškození celé zásilky (včetně obalu).
3. Než koupel na nohy zapojíte, naplňte ji studenou nebo teplou vodou až po značku maximálního množství **3** vody (cca 5 cm). Dno musí být zcela zakryto vodou.
4. Koupel na nohy umístěte na pevný a rovný podklad.
5. Napájecí kabel položte tak, aby o něj nikdo nemohl zakopnout.
6. Síťovou zástrčku zapojte do vhodné zásuvky. Vypínač **11** začne blikat. Koupel na nohy je v režimu Standby.

Používání

1. Zajměte pohodlnou polohu vsedě. Nikdy nepoužívejte koupel na nohy vestoje.
2. Dejte nohy do koupele na nohy. Sklouznutí koupele na nohy zabraňují gumové nohy na spodní straně.
3. Pro zapnutí koupele na nohy stiskněte vypínač **11**. Vypínač se rozsvítí **11** a na displeji **17** se zobrazí aktuální teplota vody. Koupel na nohy je nyní připravena k použití.
4. Zvláštního masážního efektu dosáhnete pohybem chodidel po masážních válečcích **6** dopředu a dozadu.

Ukončení používání

Pro vypnutí koupele na nohy před uplynutím automatického vypnutí (viz „Funkce časovače“) opět vypnete stisknutím vypínače **11**. Vypínač **11** opět bliká. Koupel na nohy je v režimu Standby. Po každém použití koupel na nohy vypnete a vytáhněte zástrčku ze zásuvky.

Nástavce na pedikúru

Koupel na nohy obsahuje centrum na pedikúru **7** pro individuální péči o nohy. K dispozici jsou tři různé nástavce **8** **9** **10**, které můžete nasunout na centrum na pedikúru **7**:

- Nástavec na odstraňovač ztvrdlé kůže **8** slouží k odstraňování odumřelých kožních buněk a zrohovatělé kůže.
- Nástavec s kartáčkem **9** lze použít k stimulaci reflexních zón na chodidle.
- Masážní nástavec **10** zajišťuje příjemnou chodidel a podporuje prokrvení.

Nastavení teploty vody + -

Koupeľ na nohy můžete používat s ohřevem vody nebo bez něho. Ohřev vody lze nastavit na 34 °C až 48 °C. Ohřev vody začíná na teplotě 34 °C. Teplotu vody můžete zvyšovat/snižovat v krocích po 2 °C.

1. Pro zapnutí ohřevu vody stiskněte funkční tlačítko „Zvýšení teploty vody“ / „Zapnutí ohřevu vody“ **12**.
2. Pro zvýšení teploty vody v koupeli na nohy stiskněte funkční tlačítko „Zvýšení teploty vody“ / „Zapnutí ohřevu vody“ **12**.
3. Pomocí funkčních tlačítek „Teplota vody / Ohřev vody“ **12** **13** zvolte požadovanou teplotu vody. Požadovaná teplota vody se krátce zobrazí na ukazatel teploty vody / čas časovače **17** a poté se na ukazatel znovu vrátí aktuální teplota vody.
4. Spustí se zahřívání.



- Koupeľ na nohy je vybavena paměťovou funkcí, která si pamatuje nastavenou teplotu vody až do přerušení elektrického obvodu.
- Pro rychlejší ohřátí doporučujeme aktivovat navíc funkci „Bubble“.
- Různé teploty vody pozitivně ovlivňují Vaše tělesné pocity. Zvolte požadovanou teplotu vody pro váš wellness zážitek:
 - **Studená voda** (24-29 °C – bez ohřevu vody) má na tělo osvěžující a povzbuzující účinky. Probouzí ducha a přináší novou energii.
 - **Teplá voda** (30-40 °C) podporuje optimální wellness zážitek a má pečující a regenerační účinky.
 - **Teplá voda** (cca 42-48 °C) má zvlášť příjemný a hřejivý účinek na tělo a přitom může podporovat imunitní systém. Veďte prosím na vědomí, že teplota vody by měla stoupat pomalu a neměla by být zvolena od začátku příliš vysoká.

5. Pro snížení teploty vody v koupeli na nohy stiskněte funkční tlačítko „Snížení teploty/ / „Vypnutí ohřevu vody“ **13**.
6. Ohřev vody se vypne, jakmile zhasnou LED kontrolky funkčních tlačítek „Teplota vody / ohřev vody“ **12** **13**.

Vibrační masáž

Během používání přístroje můžete zapnout vibrační masáž.

1. Pro zapnutí vibrační masáže se dotkněte funkčního tlačítka „Vibrace“ **14**. Kontrolka LED funkčního tlačítka **14** se rozsvítí.
2. Vibrační masáž vypnete dalším stisknutím funkčního tlačítka **14**. Kontrolka LED zhasne.

Automatické programy **P**

Koupeľ na nohy má jeden přednastavený a tři individuálně volitelné programy:

PO = ruční režim / program OFF (přednastavený)

P1 = perličková a vibrační masáž současně 10 sekund a 5 sekund pauza



P2 = perličková masáž a pulzující vibrace střídavě po 15 sekundách

P3 = perličková a vibrační masáž střídavě po 10 sekundách

1. Funkčním tlačítkem „Programy“ vyberte **15** požadovaný program (P1, P2, P3). Kontrolka LED funkčního tlačítka **15** se rozsvítí. Aktuálně nastavený program se krátce zobrazí na dotykovém LED displeji. **1** Ukazatel se opět přepne na teplotu vody.
2. Chcete-li přejít do manuálního režimu, stiskněte znovu funkční tlačítko **15**, dokud se na dotykovém LED displeji **1** nezobrazí PO. LED funkčního tlačítka **15** zhasne.





Perličková masáž

Během používání přístroje můžete zapnout i perličkovou masáž.

1. Pro zapnutí perličkové masáže stiskněte funkční tlačítko „Bubble“ . Kontrolka LED funkčního tlačítka  se rozsvítí.
2. Pro vypnutí perličkové masáže znovu stiskněte funkční tlačítko . Kontrolka LED zhasne.

Funkce časovače

Na koupeli na nohy můžete nastavit časovač na 20 až 60 minut (v krocích po 5 minutách), po jehož uplynutí se koupel na nohy automaticky vypne. Na začátku je čas na časovači automaticky nastaven na 20 minut.

1. Pomocí funkčního tlačítka „Timer“ vyberte  požadovanou dobu relaxace. Na chvíli se zobrazí zvolený čas časovače na ukazateli teplota vody / času časovače , a pak se opět zobrazí teplota vody.
2. Během aplikace si můžete zobrazit zbývající dobu relaxace jedním stisknutím funkčního  tlačítka.
3. Pokud se funkční  tlačítko během používání opakovaně stiskne, doba relaxace se spustí znovu.
4. Jakmile uplyne doba relaxace, koupel na nohy se automaticky přepne do režimu Standby.

6. ČIŠTĚNÍ A ÚDRŽBA

POZOR

Dbejte na to, aby se do vnitřní části přístroje nedostala žádná voda! Před každým čištěním se ujistěte, že je koupel na nohy vypnutá a odpojená od sítě.

1. Po použití koupel na nohy vysuňte a vyprázdněte vodu úzkou stranou.
2. Pro snadné vyprázdnění koupele na nohy se doporučuje přenášení rovnou stranou u těla.
3. Poté vypláchněte koupel na nohy čistou vodou.
4. Pro hygienické čištění lze použít jemný, nepěňivý/neabrazivní čisticí prostředek (např. neutrální ocet).
5. Pro vysušení vzduchových vedení zapněte po čištění funkci bubliny bez vody na cca 1 minutu. Přitom můžete vytékající kapky otřít utěrkou.
6. Sáček na uložení nástavců na pedikúru můžete používat současně jako utěrku k čištění/sušení koupele na nohy.
7. Pro snadnější čištění/sušení můžete masážní válečky  z koupele na nohy odstranit tak, že je vyjmete s lehkým pákovým pohybem.
8. Po vyčištění uchovávejte koupel na nohy v originálním obalu na suchém místě. Nenechávejte lázeň na nohy delší dobu otevřenou.

7. LIKVIDACE

V zájmu ochrany životního prostředí nelze přístroj po ukončení jeho životnosti likvidovat spolu s domácím odpadem. Likvidace se musí provést prostřednictvím příslušných sběrných míst ve vaší zemi. Dodržujte místní předpisy pro likvidaci materiálů. Přístroj zlikvidujte podle směrnice EU o odpadních elektrických a elektronických zařízeních (OEEZ). Pokud se chcete na něco zeptat, obraťte se na příslušný obecní úřad, který má likvidaci na starosti. Adresy míst zpětného odběru odpadních zařízení vám poskytnou např. místní orgány státní správy, místní podniky zabývající se likvidací odpadu nebo prodejce přístroje.



8. TECHNICKÉ ÚDAJE

Napájení:	220-240 V~, 50-60 Hz, 630 W
Velikost:	45,0 x 39,0 x 18,4 cm
Hmotnost:	cca 3,45 kg

9. ZÁRUKA

Více informací o záruce a záručních podmínkách naleznete v příloženém záručním listu.



Pozorne si prečítajte tento návod na použitie. Starostlivo si prečítajte výstražné a bezpečnostné upozornenia. Tento návod na použitie si ponechajte na neskoršie použitie. Návod na použitie sprístupnite iným používateľom. Pri postúpení prístroja odovzdajte aj návod na použitie.

VÝSTRAHA

- Prístroj je určený iba na použitie v domácom/súkromnom prostredí, nie na komerčné použitie.
- Tento prístroj môžu používať deti vo veku od 8 rokov ako aj osoby s obmedzenými fyzickými, zmyslovými alebo duševnými schopnosťami alebo s nedostatočnými skúsenosťami alebo vedomosťami, ak sú pod dohľadom alebo ak boli poučené o bezpečnom používaní prístroja a ak rozumejú nebezpečenstvám, ktoré z používania vyplývajú.
- Deti sa nesmú hrať s prístrojom.
- V prípade, že sa poškodí elektrické prívodné vedenie tohto prístroja, musí sa toto vedenie odstrániť. V prípade, že ho nie je možné odobrať, prístroj sa musí zlikvidovať.
- Ak z prístroja vyteká voda, nemal by sa ďalej používať.
- Povrch prístroja je horúci. Osoby, ktoré nie sú citlivé na teplo, musia byť pri používaní prístroja opatrné.
- Prístroj nesmiete v žiadnom prípade rozoberať alebo vykonávať opravy, pretože inak nie je zaručená bezchybná funkčnosť prístroja. Pri nedodržaní zaniká záruka.
- Čistenie a používateľskú údržbu nesmú vykonávať deti bez dozoru.

Obsah

1. Vysvetlenie symbolov.....	13	6. Čistenie a starostlivosť	19
2. Výstražné a bezpečnostné upozornenia ...	14	7. Likvidácia.....	19
3. Obsah balenia	15	8. Technické údaje.....	19
4. Popis prístroja.....	16	9. Záruka	19
5. Použitie.....	16		

1. VYSVETLENIE SYMBOLOV

	POZOR Bezpečnostné upozornenie na možné škody na prístroji/príslušenstve		VÝSTRAHA Výstražné upozornenie poukazujúce na nebezpečenstvo zranenia alebo ohrozenie vášho zdravia
	POZOR Oznamuje, že je potrebná opatrnosť, keď sa obsluhujú prístroje alebo regulátory nachádzajúce sa v blízkosti tohto symbolu alebo že si aktuálna situácia vyžaduje pozornosť alebo zásah obsluhy, aby sa predišlo neželaným následkom		Označenie na identifikáciu obalového materiálu. A = skratka materiálu, B = číslo materiálu: 1 – 7 = plasty, 20 – 22 = papier a kartón
	Prečítajte si pokyny		Prístroj zlikvidujte v súlade so smernicou EÚ o odpade z elektrických a elektronických zariadení WEEE (Waste Electrical and Electronic Equipment)
	Výrobca		Obal ekologicky zlikvidujte
	Informácia o produkte Upozornenie na dôležité informácie		Trieda ochrany II Prístroj je vybavený dvojitoú ochrannou izoláciou a teda zodpovedá triede ochrany 2
	Výrobky preukázateľne zodpovedajú požiadavkám technických predpisov EAEU		Značka CE Tento výrobok spĺňa požiadavky platných európskych a národných noriem.
	Len na použitie v uzavretých priestoroch		United Kingdom Conformity Assessed Mark
	Oddeľte výrobok a obalové komponenty a zlikvidujte ich v súlade s komunálnymi predpismi.		Striedavý prúd Prístroj je vhodný len pre striedavý prúd

2. VÝSTRAŽNÉ A BEZPEČNOSTNÉ UPOZORNENIA

VÝSTRAHA

Účel použitia

Tento kúpeľ na nohy je určený výlučne na starostlivosť o nohy.

- Kúpeľ na nohy **NEPOUŽÍVAJTE**:
 - bez vody, hrozí nebezpečenstvo prehriatia.
 - s aromatickými prísadami obsahujúcimi olej alebo soli do kúpeľa.
 - v prípade chorobných zmien alebo zranení v oblasti nôh (napr. otvorené rany, bradavice, mykóza).
 - počas spánku.
 - na zvieratách.
- Kúpeľ na nohy nepoužívajte dlhšie ako 60 minút (nebezpečenstvo prehriatia). Pred opätovným použitím nechajte kúpeľ na nohy vychladnúť aspoň 15 minút.
- Pred použitím kúpeľa na nohy sa poraďte so svojim lekárom, keď:
 - si nie ste istý, či je pre vás kúpeľ na nohy vhodný.
 - trpíte závažným ochorením alebo ste podstúpili operáciu nôh.
 - trpíte cukrovkou alebo trombózami, pri ochoreniach nôh, resp. chodidiel, ako napr. kŕčové žily, zápaly žíl alebo bolesť nejasnej príčiny.
- Upozorňujeme, že kúpeľ na nohy je vhodný pre osoby do veľkosti topánky ~51. V prípade väčších nôh môže dôjsť k obmedzeniam masážnych funkcií.

Prístroj je určený len na účel popísaný v tomto návode na použitie. Výrobca neručí za škody, ktoré vzniknú v dôsledku nesprávneho alebo ľahkovážneho použitia.

VÝSTRAHA

Pri nedodržaní nasledujúcich upozornení môže dôjsť k škodám na zdraví osôb alebo vecným škodám.

- Nebezpečenstvo udusení! Obal uchovávajte mimo dosahu detí.
- Pred použitím prístroja sa uistite, že prístroj a príslušenstvo nevykazujú žiadne viditeľné poškodenia. V prípade pochybností ho nepoužívajte a obráťte sa na svojho predajcu alebo na uvedenú adresu zákazníckeho servisu.
- Elektrický kábel neťahajte, neskrúcajte a nezalamujte. Do prístroja nestrkajte ihly alebo ostré predmety.
- Dbajte na to, aby elektrický kábel nebol položený alebo sa neťahal cez ostré alebo špicaté predmety.
- Zástrčku zapájajte iba do zásuvky, ktorá je chránená proti vlhkosti a striekajúcej vode.
- Pri naplňaní neumiestňujte kúpeľ na nohy do sprchovej vane, vane alebo umývadla.
- Ak prístroj spadol alebo ak sa iným spôsobom poškodil, nesmiete takýto prístroj používať.
- Opravy na elektrických prístrojoch smú vykonávať iba odborníci. Pri neodbornej oprave môže používateľovi hroziť značné nebezpečenstvo. V prípade poruchy alebo poškodenia nechajte prístroj opraviť kvalifikovaným servisom.
- V prípade, že by sa počas používania vyskytla porucha, prístroj okamžite vypnite a vytiahnite sieťovú zástrčku zo zásuvky.
- Prístroj pred manipuláciou a čistením vždy vypnite a vytiahnite zo zásuvky.
- Počas používania bublinkovej masáže môže z kúpeľa na nohy vytekať voda cez okraj. Buďte zvlášť opatrný, existuje nebezpečenstvo pošmyknutia.

VÝSTRAHA

Nebezpečenstvo zásahu elektrickým prúdom

- Uistite sa, že zástrčka a elektrický kábel neprichádzajú do styku s vodou alebo inými tekutinami.
- Kúpeľ na nohy používajte len v suchých interiérových priestoroch. Kúpeľ na nohy nikdy nepoužívajte vo vani alebo saune.
- Kúpeľ na nohy používajte len so suchými rukami.
- Kúpeľ na nohy nikdy neponárajte do vody. V žiadnom prípade nesiahajte na kúpeľ na nohy, ktorý spadol do vody. Ihneď vyťahnite sieťovú zástrčku.
- Kúpeľ na nohy používajte iba so sieťovým napätím uvedeným na prístroji.
- Kúpeľ na nohy nepoužívajte počas búrky.
- Kúpeľ na nohy ihneď vypnite, ak sa pokazí alebo sa vyskytnú prevádzkové poruchy, a odpojte ho od zdroja napájania. Neťahajte za elektrický kábel alebo za kúpeľ na nohy, ak chcete vytrhnúť zástrčku zo zásuvky.
- Nikdy nedržte a nenoste prístroj za elektrický kábel. Dodržujte odstup medzi elektrickým káblom a teplými povrchmi.
- Kúpeľ na nohy nikdy nepripájajte na sieťové vedenie, ak už máte nohy vo vode. Ak je prístroj poškodený, môže to mať za následok životunebezpečný zásah elektrickým prúdom.

VÝSTRAHA

Nebezpečenstvo požiaru

- Prístroj chráňte pred vysokými teplotami.
- Kúpeľ na nohy **NIKDY** nepoužívajte:
 - bez dozoru, predovšetkým, ak sa v jeho blízkosti nachádzajú deti.
 - zakrytý, napr. dekou, vankúšom.
 - v blízkosti benzínu ani iných ľahko zápalných látok.
 - na koberci s vysokým vlasom, pretože by sa mohli zakryť vetracie štrbiny.

3. OBSAH BALENIA

Skontrolujte rozsah dodávky, či jej kartónový obal nevykazuje vonkajšie poškodenia a či je obsah balenia kompletný. Pred použitím sa musíte uistiť, že prístroj a príslušenstvo nevykazujú žiadne viditeľné poškodenia a že je odstránený všetok obalový materiál. V prípade pochybností ho nepoužívajte a obráťte sa na svojho predajcu alebo na uvedenú adresu zákazníckeho servisu.

- 1 kúpeľ na nohy
- 3 masážne nadstavce (odstraňovač hrubej kože, kefový nadstavec, masážny nadstavec)
- 1 vrečko na uschovanie a sušenie
- 1 tento návod na obsluhu

4. POPIS PRÍSTROJA

Príslušné nákresy sú zobrazené na strane 3.

- | | |
|--|---|
| 1 LED dotykový displej | 12 Funkčné tlačidlo „Zvýšenie teploty vody“/
„Zapnutie ohrevu vody“ |
| 2 Ochrana proti striekaniu | 13 Funkčné tlačidlo „Zníženie teploty vody“/
„Vypnutie ohrevu vody“ |
| 3 Značka naplnenia (max. 5,5 l) | 14 Funkčné tlačidlo „Vibrácia“ |
| 4 Vložka na podporu masáže | 15 Funkčné tlačidlo „Programy“ |
| 5 Bublínková lišta | 16 Funkčné tlačidlo „Bubble“ |
| 6 Masážne valcové nadstavce (6 kusov) | 17 Zobrazenie teploty vody/času časovača |
| 7 Centrum pedikúry | 18 Funkčné tlačidlo „Časovač“ |
| 8 Odstraňovač hrubej kože | 19 Výstup kábla |
| 9 Kefkový nadstavec | 20 Navíjanie kábla |
| 10 Masážny nadstavec | 21 Gumené nožičky |
| 11 Tlačidlo ZAP/VYP | 22 Vrečko na uschovanie/sušenie |

5. POUŽITIE

Uvedenie do prevádzky

1. Odstráňte obal vrátane ochranej fólie displeja.
2. Skontrolujte, či celý rozsah dodávky (vrátane obalu) vzhľadom na poškodenia.
3. Pred pripojením kúpeľa na nohy do siete ho naplňte **3** studenou alebo teplou vodou po značku naplnenia (cca 5 cm). Vložka musí byť úplne pokrytá vodou.
4. Kúpeľ na nohy umiestnite na pevný a rovný podklad.
5. Elektrický kábel uložte tak, aby nehrozilo zakopnutie.
6. Zasuňte sieťovú zástrčku do vhodnej zásuvky. Tlačidlo ZAP/VYP **11** začne blikať. Kúpeľ na nohy sa nachádza v pohotovostnom režime.

Začiatok používania

1. Zaujmite pohodlnú sedaciu polohu. Kúpeľ na nohy nikdy nepoužívajte v stoji.
2. Umiestnite nohy do kúpeľa na nohy. Kúpeľ na nohy je proti posunutiu zabezpečený gumovými nôžkami na spodnej strane.
3. Na zapnutie kúpeľa na nohy stlačte tlačidlo ZAP/VYP **11**. Tlačidlo ZAP/VYP **11** začne trvalo svietiť, na displeji sa zobrazí **17** aktuálna teplota vody. Kúpeľ na nohy je teraz pripravený na použitie.
4. Obzvlášť dobrý masážny efekt dosiahnete, ak budete pohybovať nohami po masážnych valcových nadstavcoch umiestnených vo vložke **6**.

Ukončenie používania

Na opätovné vypnutie kúpeľa na nohy pred uplynutím automatického vypnutia (pozri „Funkcia časovača“) znovu stlačte tlačidlo ZAP/VYP **11**. Tlačidlo ZAP/VYP **11** znovu bliká. Kúpeľ na nohy sa nachádza v pohotovostnom režime. Kúpeľ na nohy po každom použití vypnite a vyťahnite sieťovú zástrčku zo zásuvky.

Nadstavce na pedikúru

Kúpeľ na nohy má centrum pedikúry **7** pre individuálnu starostlivosť o nohy. Existujú tri rôzne nadstavce, **8** **9** **10**, ktoré môžete pripojiť k centru pedikúry **7**:

- Nadstavec odstraňovač hrubej kože **8** slúži na odstraňovanie odumretých kožných buniek a hrubej kože.
- Kefkový nadstavec **9** je možné použiť na stimuláciu reflexných zón chodidla.
- Masážny nadstavec **10** slúži na príjemnú masáž nôh a podporuje prekrvenie.

Nastavenie teploty vody + -

Kúpeľ na nohy môžete používať s ohrevom vody alebo bez neho. Ohrev vody možno nastaviť v rozmedzí 34 °C – 48 °C. Ohrev vody sa spustí pri 34 °C. Teplotu vody môžete zvýšiť/znížiť v krokoch po 2 °C.

1. Na zapnutie ohrevu vody stlačte funkčné tlačidlo „Zvýšenie teploty vody“/„Zapnutie ohrevu vody“ **12**.
2. Na zvýšenie teploty vody v kúpeli na nohy stlačte funkčné tlačidlo „Zvýšenie teploty vody“/„Zapnutie ohrevu vody“ **12**.
3. Pomocou funkčných tlačidiel „Teplota vody/ohrev vody“ zvolte **12** **13** požadovanú teplotu vody. Na zobrazenie teploty vody/času časovača **17** sa nakrátko zobrazí požadovaná teplota vody, potom displej prepne späť na aktuálnu teplotu vody.
4. Spustí sa proces ohrievania.



- Kúpeľ na nohy disponuje pamäťovou funkciou, ktorá si zapamätá nastavenú teplotu vody, kým sa preruší prúdový okruh.
- Na rýchlejšie zohriatie odporúčame dodatočne aktivovať funkciu „Bubble“.
- Rôzne teploty vody majú pozitívny vplyv na vašu telesnú pohodu. Zvolte vhodnú teplotu vody pre svoj wellness zážitok:
 - **Studená voda** (24 – 29 °C – bez ohrevu vody) pôsobí osviežujúco a vitalizuje telo. Prebúdzá ducha života a prináša novú energiu.
 - **Viažná voda** (30 – 40 °C) podporuje optimálny zážitok z wellnessu a pôsobí ošetrojúco a povzbudzujúco.
 - **Teplá voda** (cca 42 – 48 °C) má mimoriadne blahodarný a hrejivý účinok na telo a môže pritom podporovať imunitný systém. Upozorňujeme, že teplota vody by mala pomaly stúpať a nemala by byť príliš na začiatku nastavená príliš horúca.

5. Na zníženie teploty vody v kúpeli na nohy stlačte funkčné tlačidlo „Zníženie teploty vody“/„Vypnutie ohrevu vody“ **13**.
6. Vyhrievanie vody je vypnuté, hneď ako zhasnú LED funkčné tlačidlá „Teplota vody/ohrev vody“ **12** **13**.

Vibračná masáž

Počas používania môžete zapnúť vibračnú masáž.

1. Na zapnutie vibračnej masáže sa dotknite funkčného tlačidla „Vibrácia“ **14**. LED funkčného tlačidla **14** začne svietiť.
2. Na opätovné vypnutie vibračnej masáže sa znovu dotknite funkčného tlačidla **14**. LED zhasne.

Automatické programy P

Kúpeľ na nohy má jeden prednastavený a tri individuálne voliteľné programy:

PO = manuálna prevádzka/program OFF (prednastavené)

P1 = bublinková a vibračná masáž súčasne 10 sekúnd a 5 sekúnd prestávka

P2 = perličková masáž a pulzujúca vibrácia, striedavo každých 15 sekúnd

P3 = perličková a vibračná masáž, striedavo každých 10 sekúnd

1. Pomocou funkčného tlačidla „Programy“ zvolte **15** želaný program (P1, P2, P3). LED funkčného tlačidla **15** začne svietiť. Aktuálne nastavený program sa krátko zobrazí na LED dotykovom displeji **1**. Displej sa znovu prepne na teplotu vody.
2. Na prepnutie do manuálneho režimu znovu stlačte funkčné tlačidlo **15**, kým sa na LED dotykovom displeji **1** nezobrazí PO. LED funkčného tlačidla **15** zhasne.

Bublincová masáž

Počas používania môžete zapnúť bublincovú masáž.

1. Na zapnutie bublincovej masáže sa dotknite funkčného tlačidla „Bubble“ **16**. LED funkčného tlačidla **16** začne svietiť.
2. Na opätovné vypnutie bublincovej masáže sa znovu dotknite funkčného tlačidla **16**. LED zhasne.

Funkcia časovača

Na kúpeľi na nohy môžete nastaviť čas časovača od 20 do 60 minút (v krokoch po 5 minút), po ktorom sa kúpeľ na nohy automaticky vypne. Na začiatku je čas časovača automaticky nastavený na 20 minút.

1. Pomocou funkčného tlačidla „Časovač“ zvolíte **18** požadovanú dobu uvoľnenia. Zvolený čas časovača sa krátko objaví v zobrazení teploty vody/času časovača **17**, potom sa opäť zobrazí teplota vody.
2. Počas používania si môžete nechať zobraziť zostávajúci čas uvoľnenia stlačením funkčného tlačidla **18**.
3. Ak sa funkčné tlačidlo **18** počas používania viackrát stlačí, spustí sa doba uvoľnenia znovu.
4. Po uplynutí doby uvoľnenia sa kúpeľ na nohy automaticky prepne do pohotovostného režimu.

6. ČISTENIE A STAROSTLIVOSŤ

POZOR

Dbajte na to, aby sa dovnútra prístroja nedostala žiadna voda! Uistite sa, že je kúpeľ na nohy pred každým čistením vypnutý a odpojený.

1. Po použití vyťahnite kúpeľ na nohy a vodu vylejte cez úzku stranu.
2. Na jednoduché vyprázdnenie kúpeľa na nohy odporúčame niesť ho rovnou stranou smerom k telu.
3. Kúpeľ na nohy následne vypláchnite čistou vodou.
4. Na hygienické čistenie sa môže použiť jemný, nepenivý/neabrazívny čistiaci prostriedok (napr. neutrálny ocot).
5. Na vysušenie vzduchových vedení zapnite po čistení funkciu bubble bez vody na cca 1 minútu. Vytekajúce kvapky môžete utrieť utierkou.
6. Úložné vrecko na nadstavce na pedikúru sa môže súčasne používať ako utierka na čistenie/sušenie kúpeľa na nohy.
7. Na ľahšie čistenie/sušenie môžete masážne valcové nadstavce  odstrániť z kúpeľa na nohy tak, že ich vyberiete s miernym vypáčením.
8. Kúpeľ na nohy uchovávajte v originálnom balení na suchom mieste. Kúpeľ na nohy nenechávajte dlhší čas nezabalený.

7. LIKVIDÁCIA

V záujme ochrany životného prostredia sa prístroj po skončení svojej životnosti nesmie likvidovať s komunálnym odpadom. Likvidácia sa môže vykonať prostredníctvom príslušných zberných miest vo vašej krajine. Pri likvidácii materiálov dodržiavajte miestne predpisy. Prístroj zlikvidujte v súlade so smernicou ES o odpadoch z elektrických a elektronických zariadení – WEEE (Waste Electrical and Electronic Equipment). V prípade otázok sa obráťte na miestny úrad zodpovedný za likvidáciu. O zberných miestach pre staré zariadenia sa informujte, napr. na svojom miestnom obecnom, resp. mestskom úrade, v miestnych podnikoch na spracovanie odpadov alebo u svojho predajcu. 

8. TECHNICKÉ ÚDAJE

Napájanie:	220-240 V, 50-60 Hz, 630 W
Rozmery:	45,0 x 39,0 x 18,4 cm
Hmotnosť:	cca 3,45 kg

9. ZÁRUKA

Bližšie informácie o záruke a záručných podmienkach nájdete v priloženom záručnom liste.

