

Hisense

2.1 Channel Sound Bar Home Theater System
Model: HS214



USER MANUAL



Before using the sound bar, please read this manual thoroughly and retain it for future reference.

- | | | | | | | | |
|----|----|----|----|----|----|----|----|
| EN | FR | DE | IT | SP | SL | HR | NL |
| CZ | SK | HU | PT | SR | MK | SQ | |

Contents

EN

| | |
|---|-----------|
| Important Safety Instructions | 3 |
| Safety | 3 |
| Warning..... | 4 |
| Package Contents | 5 |
| Product Diagram | 6 |
| Main Unit | 6 |
| Remote Control..... | 7 |
| Instructions | 7 |
| Prepare the Remote Control | 7 |
| Replace the Remote Control Battery..... | 7 |
| Precautions Concerning Batteries | 7 |
| Placement and Mounting..... | 8 |
| Wall Mounting (if using option-B)..... | 8 |
| Connections | 9 |
| Connect to COAXIAL Socket | 9 |
| Connect to HDMI ARC Socket | 9 |
| Connect to AUX Socket | 9 |
| Connect to OPTICAL Socket | 10 |
| Connect Power | 10 |
| Basic Operation | 10 |
| Standby/On | 10 |
| Auto Wake | 10 |
| How to Enable Auto Wake | 10 |
| Automatic Power Off Function | 10 |
| Select Modes | 10 |
| Adjust the Volume | 11 |
| Select a Preset Sound Effect | 11 |
| OPTICAL / COAXIAL / HDMI ARC / AUX Operation | 11 |
| Bluetooth Operation | 11 |
| Pair Bluetooth-enabled Devices..... | 11 |
| Listen to Music from Bluetooth Device | 12 |
| USB Operation | 12 |
| Troubleshooting | 13 |
| Specifications | 14 |

Important Safety Instructions



 The lightning flash with arrowhead symbol, within an equilateral triangle, is intended to alert the user to the presence of uninsulated "dangerous voltage" within the product's enclosure that may be of sufficient magnitude as to constitute a risk of electric shock to persons.

 The exclamation point within an equilateral triangle is intended to alert the user to the presence of important operating and maintenance (servicing) instructions in the literature accompanying the appliance.

Safety

- 1 **Read these instructions** – All the safety and operating instructions should be read before this product is operated.
- 2 **Keep these instructions** – The safety and operating instructions should be retained for future reference.
- 3 **Heed all warnings** – All warnings on the appliance and in the operating instructions should be adhered to.
- 4 **Follow all instructions** – All operating and usage instructions should be followed.
- 5 **Do not use this apparatus near water** – The appliance should not be used near water or moisture – for example, in a wet basement or near a swimming pool and the like.
- 6 **Clean only with a dry cloth.**
- 7 **Do not block any ventilation openings.** Install in accordance with the manufacturer's instructions.
- 8 Do not install near any heat sources such as radiators, heaters, stoves, or other apparatus (including amplifiers) that produce heat.
- 9 Do not defeat the safety purpose of the polarized or grounding plug. A polarized plug has two blades with one wider than the other. A grounding plug has two blades and a third grounding prong. The wide blade or the third prong is provided for your safety. If the provided plug does not fit into your outlet, consult an electrician for replacement of the obsolete outlet.
- 10 Protect the power cord from being walked on or pinched particularly at plugs, convenience receptacles, and the point where they exit from the apparatus.
- 11 Only use attachments/accessories specified by the manufacturer.
- 12  Use only with the cart, stand, tripod, bracket or table specified by the manufacturer, or sold with the apparatus. When a cart or rack is used, use caution when moving the cart/apparatus combination to avoid injury from tip-over.
- 13 **Unplug** the apparatus during lightning storms or when unused for long periods of time.
- 14 Refer all servicing to qualified personnel. Servicing is required when the apparatus has been damaged in any way, such as power supply cord or plug is damaged, liquid has been spilled or objects have fallen into the apparatus, the unit has been exposed to rain or moisture, does not operate normally, or has been dropped.
- 15 This equipment is a Class II or double insulated electrical appliance. It has been designed in such a way that it does not require a safety connection to electrical earth.
- 16 The apparatus shall not be exposed to dripping or splashing. No objects filled with liquids, such as vases, shall be placed on the apparatus.
- 17 Minimum distance around the apparatus for sufficient ventilation is 5cm.
- 18 The ventilation should not be impeded by covering the ventilation openings with items, such as newspapers, table-cloths, curtains, etc.
- 19 No naked flame sources, such as lighted candles, should be placed on the apparatus.
- 20 Batteries should be recycled or disposed of as per state and local guidelines.
- 21 The use of apparatus in moderate or tropical climates.

EN

Caution:

- Use of controls or adjustments or performance of procedures other than those described herein, may result in hazardous radiation exposure or other unsafe operation.
- To reduce the risk of fire or electric shock, do not expose this apparatus to rain or moisture. The apparatus must not be exposed to dripping or splashing and objects filled with liquids, such as vases, must not be placed on apparatus.
- The mains plug/appliance coupler is used as the disconnect device, the disconnect device must remain readily operable.
- Danger of explosion if battery is incorrectly replaced. Replace only with the same or equivalent type.

Warning

- The battery (batteries or battery pack) shall not be exposed to excessive heat such as sunshine, fire or the like.
- Before operating this system, check the voltage of this system to see if it is identical to the voltage of your local power supply.
- Do not place this unit close to strong magnetic fields.
- Do not place this unit on the amplifier or receiver.
- Do not place this unit close to damp areas as the moisture will affect the life of the laser head.
- If any solid object or liquid falls into the system, unplug the system and have it checked by qualified personnel before operating it any further.
- Do not attempt to clean the unit with chemical solvents as this may damage the finish. Use a clean, dry or slightly damp cloth.
- When removing the power plug from the wall outlet, always pull directly on the plug, never yank on the cord.
- Changes or modifications to this unit not expressly approved by the party responsible for compliance will void the user's authority to operate the equipment.
- The rating label is pasted on the bottom or back of the equipment.

Dolby Audio
 Manufactured under license from Dolby Laboratories. Dolby, Dolby Audio, and the double-D symbol are trademarks of Dolby Laboratories.



The Bluetooth word mark and logos are registered trademarks owned by Bluetooth SIG, Inc.

WARNING

DO NOT INGEST BATTERY, CHEMICAL BURN HAZARD

If you think batteries might have been swallowed or placed inside any part of the body, seek immediate medical attention. Keep new and used batteries away from children. If the battery compartment does not close securely, stop using the product and keep it away from children. The remote control supplied with this product contains a coin/button cell battery. If the coin/button cell battery is swallowed, it can cause severe internal burns in just 2 hours and lead to death.

WARNING: This product contains chemicals known to the State of California to cause cancer and birth defects or other reproductive harm. For more information: www.watts.com/prop65



Correct Disposal of this product. This marking indicates that this product should not be disposed with other household wastes throughout the EU.

To prevent possible harm to the environment or human health from uncontrolled waste disposal, recycle it responsibly to promote the sustainable reuse of material resources. To return your used device, please use the return and collection systems or contact the retailer where the product was purchased. They can take this product for environmental safe recycling.

Europe-European Union Notice
 Radio products with the CE alert marking comply with the RED Directive (2014/53/EU) issued by the Commission of the European Community.
 Frequency range: 2402-2480MHz
 Versions of software or firmware affecting compliance with essential requirements:
 HW: HS214-01-A0F
 Maximum RF output power of the product: +9dBm
 Accessories/components marketed together:
 Remote control

Hereby, Hisense International Co., Ltd declares that the 2.1 channel sound bar with built in subwoofer is in compliance with Directive 2014/53/EU.



HDMI is a trademark or registered trademark of HDMI Licensing, LLC in the United States and/or other countries.

Package Contents

EN

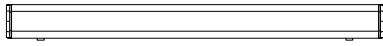

Main Unit

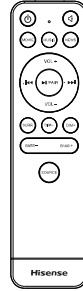

Remote Control



R03(Size AAA)Battery x2



HDMI Cable



Wall Mounting Kit

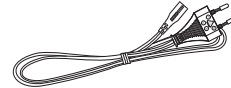

AC Power Cord

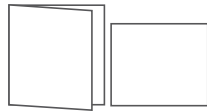

User Manual/Quick Start Guide

- Design and specifications are subject to change without notice.

Product Diagram

Main Unit

EN

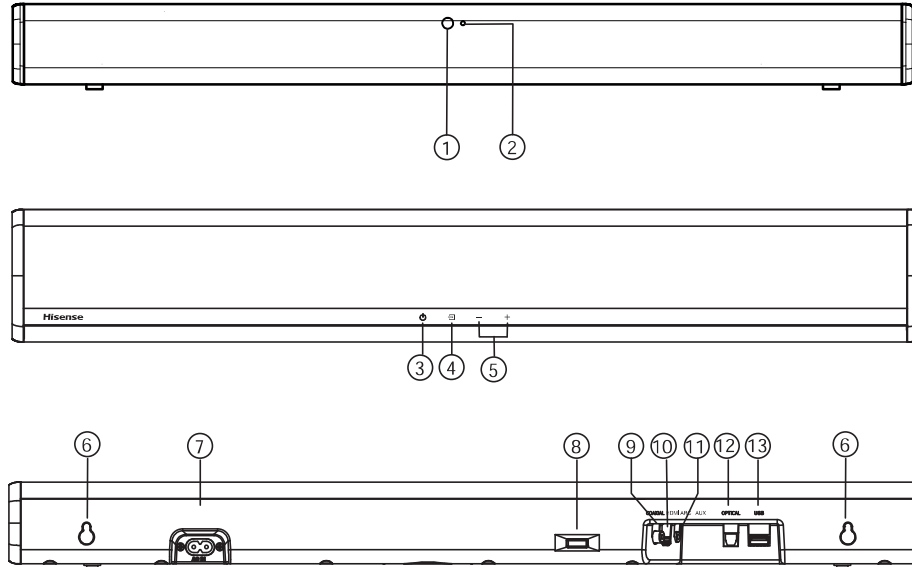

1 Remote Control Sensor

Receive signal from the remote control.

2 LED Indicators

- Red : In **STANDBY** mode.
- Orange : In **Optical** mode.
- Blue : In **Bluetooth** mode.
- White : In **HDMI ARC** mode.
- Light green : In **Coaxial** mode.
- Green : In **AUX** mode.
- Yellow : In **USB** mode.

3 (ON/OFF) Button

Switch the unit between ON and STANDBY mode.

4 (SOURCE) Button

Select the play mode.

5 +/- (Vol+/Vol-) Buttons

Increase/decrease the volume level.

6 Wall Mount

Install the wall mounting screws into the wall mount of the unit.

7 AC Socket

Connect to the power supply.

8 IR Repeater

Transfer the signal received from remote control to the TV

9 COAXIAL Socket

Connect to a coaxial audio output on the TV.

10 HDMI ARC Socket

Connect to a TV via HDMI cable.

11 Aux Socket

Connect to an external audio device.











12 OPTICAL Socket

Connect to an optical audio output on the TV.

13 USB Socket

Insert the USB device to play music.

Remote Control

- | | | | |
|----|---|------------------------|---|
| 1 |  | (ON/OFF) | Switch the unit between ON and STANDBY mode. |
| 2 |  | (MUTE) | Mute or resume volume. |
| 3 |  | EQ buttons | Select MOVIE/MUSIC/NEWS sound effect. |
| 4 |  | VOL+ /VOL- | Increase/decrease the volume level. |
| 5 |  | ⏮, ⏭ | In Bluetooth/USB mode: Skip to previous/next track. |
| 6 |  | ▶/PAIR | Play/pause/resume playback in Bluetooth/USB mode. Press and hold to activate the pairing function in Bluetooth mode or disconnect the existing paired Bluetooth device. |
| 7 |  | SURR | Adjust the surround ON/OFF. |
| 8 |  | DIM - | Decrease the display brightness. |
| 9 |  | DIM + | Increase the display brightness. |
| 10 |  | BASS + , BASS - | Increase/decrease the bass level. |
| 11 |  | SOURCE | Select the play mode. |

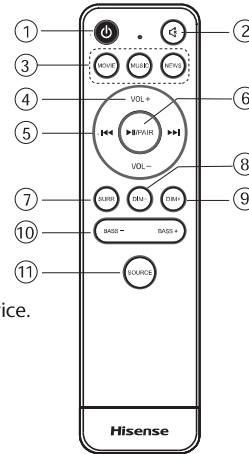

Instructions

Prepare the Remote Control

The Remote Control allows the unit to be operated from a distance.

- Even if the Remote Control is operated within the effective range 26.2 feet (8m) inch, remote control operations may be disrupted if there are any obstacles between the unit and the remote control.
- If the Remote Control is operated near other products that generate infrared rays, or if other remote control devices using infrared rays are used near the unit, it may operate incorrectly. Conversely, the other products may operate incorrectly.

First-time Use:

Put the 2 x AAA batteries (included) into the remote control before use.

Replace the Remote Control Battery

1. Push the tab on the side of the battery tray towards the tray and then pull the battery tray out of the remote control.
2. Remove the old batteries. Place 2 x new AAA batteries into the battery tray with the correct polarity (+/-) as indicated.
3. Slide the battery tray back into the slot in the remote control.

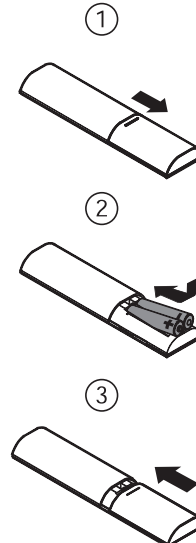

Precautions Concerning Batteries

- When the remote control is not to be used for a long time (more than a month), remove the batteries from the remote control to prevent it from leaking.
- If the batteries leak, wipe away the leakage inside the battery compartment and replace the batteries with new ones.
- Do not use any batteries other than those specified.
- Do not heat or disassemble batteries.
- Keep away from heat or moisture.
- Do not carry or store batteries with other metallic objects. Doing so could cause batteries to short circuit, leak or explode.
- Never recharge a battery unless it is confirmed to be a rechargeable type.

EN

Placement and Mounting

Placement

- A If your TV is placed on a table, you can place the unit on the table directly in front of the TV stand, centered with the TV screen.
- B If your TV is attached to a wall, you can mount the unit on the wall directly below the TV screen.

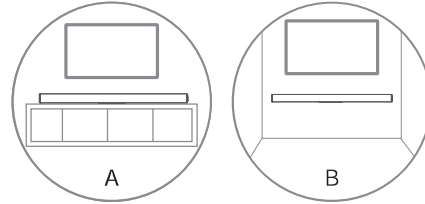

Wall Mounting (if using option-B)

Note:

- Installation must be carried out by qualified personnel only. Incorrect assembly may result in severe personal injury and property damage (if you intend to install this product yourself, you must check for installations such as electrical wiring and plumbing that may be buried inside the wall). It is the installer's responsibility to verify that the wall will safely support the total load of the unit and wall brackets.
- Additional tools (not included) are required for the installation.
- Do not overtighten screws.
- Keep this instruction manual for future reference.
- Use an electronic stud finder to check the wall type before drilling and mounting.

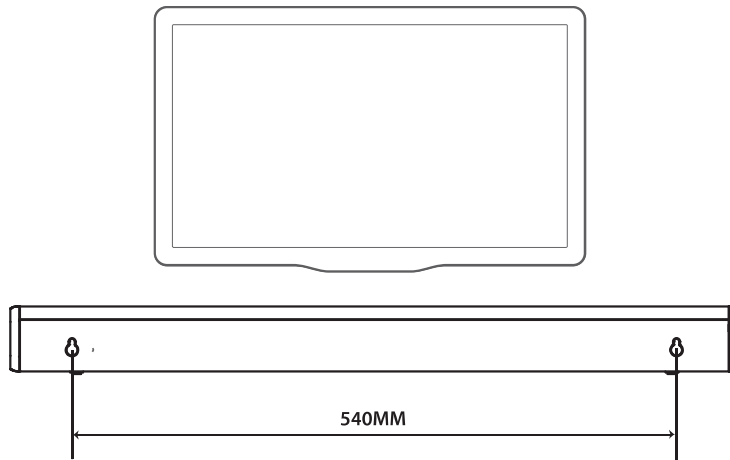

Connections

Connect to COAXIAL Socket

- You can use a COAXIAL cable (not included) to connect the TV's COAXIAL OUT socket and the COAXIAL socket on the unit.

Tip:

- While in **OPTICAL , HDMI ARC or COAXIAL** mode, if there's no sound output from the unit, you may need to activate **PCM** signal output on your source device (eg. TV, DVD or Blu-ray player).

Connect to HDMI ARC Socket

Your Soundbar supports HDMI with Audio Return Channel (ARC). If your TV is HDMI ARC compliant, you can hear the TV audio through your Soundbar by using a single HDMI cable.

- Use a High Speed HDMI cable to connect the HDMI ARC connector on your Soundbar and the HDMI ARC connector on the TV.
 - The HDMI ARC connector on the TV might be labelled differently. For details, see the TV user manual.
- On your TV, turn on HDMI-CEC operations. For details, see the TV user manual.

Tips:

- Your TV must support the HDMI-CEC and ARC function. HDMI-CEC and ARC must be set to On.
- The setting method of HDMI-CEC and ARC may differ depending on the TV. For details about ARC function, please refer to your TV user manual.
- Only HDMI 1.4 compatible cables can support the ARC function.

Connect to AUX Socket

- Use a RCA to 3.5mm audio cable (not included) to connect the TV's audio output socket and the AUX socket on the unit.
- Use a 3.5mm to 3.5mm audio cable (not included) to connect the TV's or external audio device Aux socket to the Aux socket on the unit.

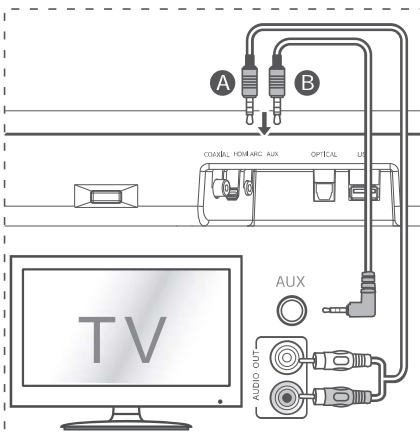
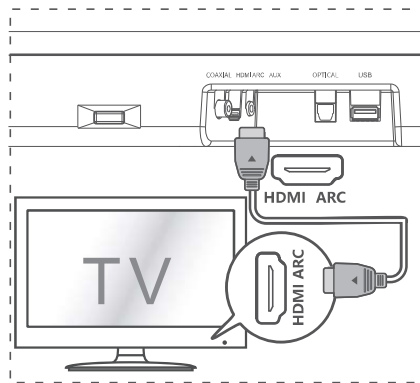
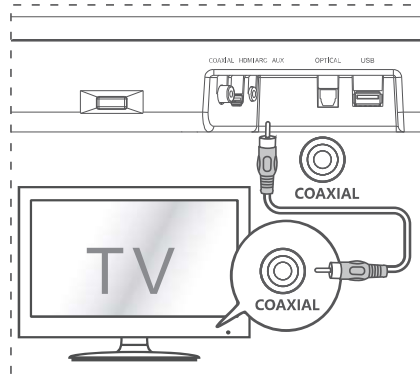

EN

Connect to OPTICAL Socket

- Remove the protective cap of the OPTICAL socket, then connect an OPTICAL cable to the TV's OPTICAL OUT socket and the OPTICAL socket on the unit.

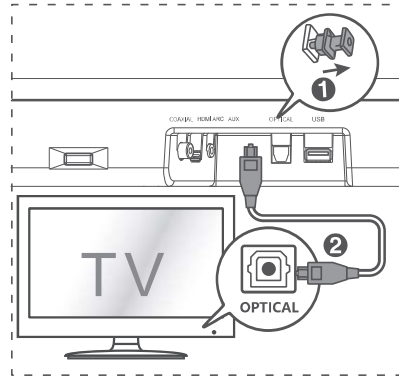

Connect Power

Risk of product damage!

- Ensure that the power supply voltage corresponds to the voltage printed on the back or the underside of the unit.
- Before connecting the AC power cord, ensure you have completed all other connections.
- Connect the mains cable to the **AC** Socket of main unit and then into a mains socket.

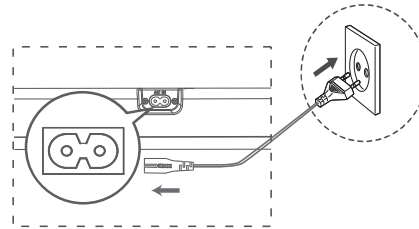

Basic Operation

Standby/On

When you first connect the main unit to the mains socket, the main unit will be in STANDBY mode.

- Press the **⏻** button on the unit or on the remote control to switch the unit ON.
- Press the **⏻** button again to switch the unit back to STANDBY mode.
- Disconnect the mains plug from the mains socket if you want to switch the unit OFF completely.

Auto Wake

- If a TV or an external device is connected (AUX / OPTICAL / COAXIAL / HDMI ARC), the unit will switch on automatically when the TV or the external device is switched on.

How to Enable Auto Wake

- Short press the **☰** (SOURCE) button and **+** (VOL +) button on the unit to enable or disable Auto Wake function.
- Auto Wake On: white and green LED blink twice

sequentially. While in STANDBY mode, the RED LED is breathing.

- Auto Wake Off: white and red LED blink twice sequentially. While in STANDBY mode, the LED is in solid red.

Automatic Power Off Function

The unit automatically turns to STANDBY mode after about **15** minutes if the TV or the external unit is disconnected or switched off.

- To switch the unit off **completely**, disconnect the mains plug from the mains socket.
- Please turn the unit off **completely** to save energy when not in use.

Select Modes

Press the **☰** (SOURCE) button repeatedly on the unit or the **SOURCE** button on the remote control to select the desired mode. The LED indicator on the front of the main unit will show which mode is currently in use.

Adjust the Volume

Press the + / - buttons on the unit or **VOL+ / VOL-** on the remote control to adjust the volume.

If you wish to turn the sound off, press the **MUTE** button on the remote control. Press the **MUTE** button again or press the + / - buttons on the unit or **VOL+ / VOL-** on the remote control to unmute.

Note: While adjusting the volume, the status LED indicator will flash once. When the volume has hit maximum/minimum value level, the status LED indicator will flash quickly.

Select a Preset Sound Effect

While playing, press the **NEWS / MOVIE / MUSIC** buttons on the remote control to select the preset equalizers:

- MOVIE** (recommended for watching movie)
- MUSIC** (recommended for listening to music)
- NEWS** (recommended for listening to news)

OPTICAL/ COAXIAL/HDMI ARC /AUX Operation

- 1 Ensure that the unit is connected to the TV or audio device.
- 2 Press the **SOURCE** button repeatedly on the unit or the **SOURCE** button on the remote control to select the **OPTICAL, COAXIAL, HDMI ARC, AUX** mode.
- 3 Operate your audio device directly for playback features.
- 4 Press the +/- button on the unit or **VOL+ / VOL-** on the remote control to adjust the volume to your desired level.

Tip:

- While in **OPTICAL, HDMI ARC or COAXIAL** mode, if there's no sound output from the unit, you may need to activate **PCM** signal output on your source device (eg. TV, DVD or Blu-ray player).
- For the digital audio out that the unit do not support, the LED light would be purple and blink three times.

Bluetooth Operation

Pair Bluetooth-enabled Devices

The first time you connect your bluetooth device to this unit, you need to pair your device to this unit.

Note:

- The operational range between this unit and a Bluetooth device is approximately 26 feet (8m) (without any object between the Bluetooth device and the unit).
- Before you connect a Bluetooth device to this unit, ensure you know the device's capabilities.
- Compatibility with all Bluetooth devices is not guaranteed.
- Any obstacle between this unit and a Bluetooth device can reduce the operational range.
- If the signal strength is weak, your Bluetooth receiver may disconnect, but it will re-enter pairing mode automatically.

- 1 During ON mode, press the **SOURCE** button repeatedly on the unit or the **SOURCE** button on the remote control to select Bluetooth mode. The **Blue** indicator light will flash.
- 2 Activate your Bluetooth device and select the search mode. "**Hisense HS214**" will appear on your Bluetooth device list.
 - If you cannot find the unit, press and hold the **PAIR** button on the remote control to enter into pairing mode again . You will hear audio prompt from the unit and the Bluetooth indicator will flash quickly.
- 3 Select "**Hisense HS214**" in the pairing list. After audio prompt, the system is successfully connected and the Bluetooth indicator will light up solidly.
- 4 Play music from the connected Bluetooth device.

To disconnect the Bluetooth function, you can :

- Switch to another source on the unit.
- Disable the function from your Bluetooth device. The Bluetooth device will be disconnected from the unit after audio prompt.
- Press and hold the ►/PAIR button on the remote control.

Tips:

- Enter "0000" for the password if necessary.
- If no other Bluetooth device pairs with this unit within two minutes, the unit will recover its previous connection.
- The unit will also be disconnected when your device is moved beyond the operational range.
- If you want to reconnect your device to this unit, place it within the operational range.
- If the device is moved beyond the operational range, when it is brought back, please check if the device is still connected to the unit.

- If the connection is lost, follow the instructions above to pair your device to the unit again.

Listen to Music from Bluetooth Device

- If the connected Bluetooth device supports Advanced Audio Distribution Profile (A2DP), you can listen to the music stored on the device through the unit.
- If the device also supports Audio Video Remote Control Profile (AVRCP), you can use the unit's remote control to play music stored on the device.
 - 1 Pair your device with the unit.
 - 2 Play music via your device (if it supports A2DP).
 - 3 Use supplied remote control to control play (if it supports AVRCP).
- To play/pause, press the ►/PAIR button on the remote control.
- To skip a track, press the ◀◀ , ▶▶ buttons on the remote control.

USB Operation

- 1 Insert an USB device.
- 2 Press the  button repeatedly on the unit or press the **SOURCE** button on the remote control to select **USB** mode.
- 3 During playback:
 - To play/pause, press the ►/PAIR button on the remote control.
 - To skip to the previous/next track, press the ◀◀ , ▶▶ buttons on the remote control.

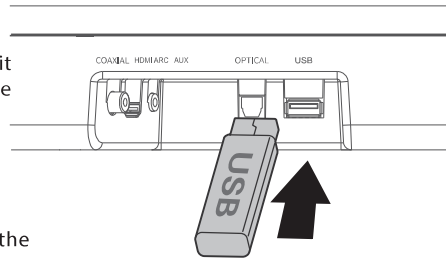
**Tip:**

- The unit can support USB devices with up to 64 GB memory.

- This unit can play MP3.
- This unit can support WAV/WMA/FLAC.
- The unit support FAT32.
- Embedded USB full speed host for USB applications should not exceed 6.5Mbps.
- For the file in FLAC format, the max block size 8107/8109 can support 4608 as the maximum.

Troubleshooting

To keep the warranty valid, never try to repair the unit yourself. If you encounter problems when using this unit, check the following points before requesting service.

No power

- Ensure that the AC power cord of the unit is properly connected.
- Ensure that there is power at the AC outlet.
- Press standby button to turn the unit on.

Remote control does not work

- Before you press any playback control button, first select the correct source.
- Reduce the distance between the remote control and the unit.
- Insert the batteries with its polarities (+/-) aligned as indicated.
- Replace the batteries.
- Aim the remote control directly to the sensor in the front of the unit and there is no obstacle between the remote control and the unit.

No sound

- Increase the volume. Press **VOL+** on the remote control or **+** on the unit.
- Press  on the remote control to ensure the soundbar is not muted.
- Press **SOURCE** button to select a different input source.
- When using either of the Digital inputs, if there is no audio:
 - Try setting the TV output to PCM or
 - Connect directly to your Blu-ray/other source, some TVs do not pass through digital audio.
- Your TV may be set to variable audio output. Ensure that the audio output setting is set to FIXED or STANDARD, not VARIABLE. Refer to your TV's user manual for more detailed information.
- If using Bluetooth, ensure that the volume on your source device is turned up and the device is not muted.

I can't find the Bluetooth name of this unit on my Bluetooth device for Bluetooth pairing

- Ensure the Bluetooth function is activated on your Bluetooth device.
- Ensure you have paired the unit with your Bluetooth device.

This is a 15 mins power off function, one of the ERPII standard requirement for saving power

- When the unit's external input signal level is too low, the unit will be turned off automatically in 15 minutes. Please increase the volume level of your external device.

EN

Specifications

EN

| | |
|-------------------|-------|
| Model Name | HS214 |
|-------------------|-------|

| Soundbar | |
|---|--|
| Power Supply | 100-240V~ 50/60Hz |
| Power Consumption | 20W |
| Standby Power | 0.45W |
| USB Port for Playback USB Compatibility USB Playback Support/File Formats | 5V Hi-Speed USB (2.0) / FAT32 WAV、MP3、WMA、FLAC |
| Dimension (WxDxH) | 25.59 x 3.74 x 2.42 inches / (650 x 95 x 61.5 mm) |
| Net Weight | 4.78 lbs (2.17kg) |
| Impedance | 4Ω+8Ω x 2 |
| Frequency Response | 40Hz-20KHz |

| Wireless Specification | |
|--|-----------------|
| Bluetooth Version | V4.2 |
| Bluetooth Maximum Power Transmitted (EU) | 9dBm |
| Frequency Bands | 2402 ~ 2480 MHz |

| | |
|--------------------------------|---------------|
| Amplifier(Output power) | 54W + 27W x 2 |
| Total | 108W |

| Remote Control | |
|-----------------------|-------------------|
| Distance/Angle | 8m / ±30°; 90° |
| Battery Type | AAA Zn-Mn battery |

Hisense

Système Home Cinéma — Barre de son 2.1
Modèle : HS214



 Dolby Audio

 **HDMI**[®]
HIGH-DEFINITION MULTIMEDIA INTERFACE

 Bluetooth[®]

MANUEL DE L'UTILISATEUR



Avant d'utiliser la barre de son, veuillez lire attentivement ce manuel et le conserver pour référence ultérieure.

Table des matières

FR

| | |
|--|-----------|
| Consignes de sécurité | 3 |
| Sécurité | 3 |
| Avertissement | 4 |
| Contenu de l'emballage | 5 |
| Diagramme du produit | 6 |
| Unité principale | 6 |
| Télécommande | 7 |
| Instructions | 7 |
| Préparer la télécommande | 7 |
| Remplacer la pile de la télécommande | 7 |
| Précautions concernant les piles | 7 |
| Placement et montage | 8 |
| Support mural (si vous utilisez l'option-B) | 8 |
| Connexions | 9 |
| Connexion à la prise COAXIAL | 9 |
| Connexion à la prise HDMI ARC | 9 |
| Connexion à la prise AUX | 9 |
| Connexion à la prise OPTICAL | 10 |
| Branchement électrique | 10 |
| Fonctionnement de base | 10 |
| Veille/Marche | 10 |
| Réveil automatique | 10 |
| Comment activer l'activation automatique | 10 |
| Fonction d'arrêt automatique | 10 |
| Sélection des modes | 10 |
| Réglage du volume | 11 |
| Sélection d'un effet sonore prédéfini | 11 |
| Fonctionnement OPTIQUE / COAXIAL / HDMI ARC / AUX | 11 |
| Fonctionnement avec source Bluetooth | 11 |
| Associer des appareils compatibles Bluetooth | 11 |
| Écouter de la musique à partir d'un périphérique Bluetooth | 12 |
| Fonctionnement USB | 12 |
| Dépannage | 13 |
| Spécifications | 14 |

Consignes de sécurité



Le symbole éclair avec une flèche dans un triangle équilatéral est destiné à alerter l'utilisateur de la présence d'une tension dangereuse non isolée dans le capot du produit qui peut être d'une ampleur suffisante pour constituer un risque de décharge électrique pour les personnes.

Le point d'exclamation dans un triangle équilatéral est destiné à alerter l'utilisateur de la présence d'instructions importantes d'utilisation et de maintenance dans la documentation accompagnant l'appareil.

Sécurité

- Lisez ces instructions** – Toutes les consignes de sécurité et de fonctionnement doivent être lues avant d'utiliser ce produit.
- Conservez ces instructions** – Les instructions de sécurité et de fonctionnement doivent être conservées pour référence ultérieure.
- Respectez tous les avertissements** – Tous les avertissements sur cet appareil et dans les instructions d'utilisation doivent être respectés.
- Suivez toutes les instructions** – Toutes les instructions et consignes d'utilisation doivent être suivies.
- N'utilisez pas cet appareil près de l'eau.** L'appareil ne doit jamais être utilisé près de l'eau ou de l'humidité, tel que dans un sous-sol humide ou près d'une piscine ou similaires.
- Nettoyez l'appareil uniquement à l'aide d'un chiffon sec.**
- Ne bloquez pas les ouvertures de ventilation.** Installez l'appareil en suivant les instructions du fabricant.
- Ne placez pas l'appareil près d'une source de chaleur, tels que des radiateurs, des bouches d'air chaud, des gazinières ou tout autre appareil (y compris des amplificateurs) qui produisent de la chaleur.
- Le produit est fourni avec un cordon d'alimentation standard EU et une fiche moulée qui, pour des raisons de sécurité, ne

doivent pas être modifiés. Si la fiche fournie ne rentre pas dans votre prise murale, consultez un électricien pour le remplacement de la prise secteur inutile.

- Protégez le cordon d'alimentation de tout piétinement et empêchez qu'il soit pincé, et plus particulièrement au niveau des prises de courant et de l'endroit où il est branché à l'appareil.
- Utilisez uniquement des fixations/accessoires recommandés par le fabricant.
- Utilisez uniquement un chariot, socle, trépied, support ou table spécifiés par le fabricant ou vendu avec l'appareil. Lorsqu'un chariot ou rack est utilisé, soyez prudent quand vous déplacez l'ensemble chariot/appareil de manière à éviter les blessures en cas de chute.
- Débranchez l'appareil en cas d'orage ou lorsqu'il est inutilisé pendant de longues périodes.
- Confiez toute réparation à un personnel qualifié. Une réparation est nécessaire lorsque l'appareil a été endommagé d'une manière ou d'une autre, tels que lorsque le cordon d'alimentation ou la fiche sont endommagés, du liquide a été renversé, des objets sont tombés à l'intérieur, l'appareil a été exposé à la pluie ou à l'humidité, qu'il ne fonctionne pas correctement ou qu'il est tombé.
- Cette unité est un appareil électrique à double isolation de Classe II. Il a été conçu de telle sorte qu'il ne nécessite pas une connexion à la terre pour la sécurité électrique.
- Ne placez pas sur l'appareil des objets remplis de liquide tels que des vases.
- La distance minimale autour de l'appareil pour une ventilation suffisante est de 5 cm.
- Ne pas entraver la ventilation en recouvrant les ouvertures de ventilation avec des objets tels que journaux, nappes de table, rideaux, etc.
- Ne pas placer de sources de flammes nues, comme des chandelles, sur le produit.
- Les piles doivent être recyclées ou mises au rebut conformément aux directives nationales et locales.

Déclaration :

Convient pour une utilisation dans les climats tempérés ou tropicaux

FR

FR

Attention :

- Afin de réduire le risque d'incendie ou d'électrocution, ne pas exposer cet appareil à la pluie ou à l'humidité. Cet appareil ne doit pas être exposé à des égouttements ou éclaboussures, ni des objets remplis de liquides, tels que des vases, ne doivent être placés sur l'appareil.
- Si la fiche secteur ou le coupleur de l'appareil est utilisé comme sectionneur, ce dispositif doit toujours rester facilement accessible.
- Le fait de remplacer la pile par une autre pile qui ne convient pas présente un risque d'explosion. Remplacer uniquement par une pile de type identique ou équivalent.

Avertissement

- La batterie (les batteries ou le bloc-batterie) ne doit pas être exposée à une chaleur excessive telle que des feux ouverts ou d'autres sources de chaleur directe.
- Avant de faire fonctionner ce système, vérifier que sa tension est identique à celle de l'alimentation électrique locale.
- Ne pas placer cet appareil à proximité de champs magnétiques puissants.
- Ne pas placer cet appareil sur l'amplificateur ou le récepteur.
- Si un objet solide ou du liquide tombe dans le système, débrancher le système et le faire vérifier par un personnel qualifié avant de le remettre en marche.
- Ne pas tenter de nettoyer l'appareil avec des solvants chimiques car cela pourrait endommager la surface. Utiliser un chiffon propre, sec ou légèrement humide.
- Pour débrancher la fiche du cordon d'alimentation de la prise murale, toujours tirer directement sur la fiche, ne jamais tirer sur le cordon.
- Tout changement ou modification de cet appareil non expressément approuvé par la partie responsable de la conformité annulera le droit de l'utilisateur d'utiliser l'appareil.
- L'étiquette des caractéristiques nominales est collée sur la face inférieure ou arrière de l'appareil.

 **Dolby Audio**

Fabriqué sous licence de Dolby Laboratories. Dolby, Dolby Audio et le symbole avec deux D sont des marques déposées de Dolby Laboratories.

 **Bluetooth®**

Les marques et logos Bluetooth sont des marques déposées appartenant à Bluetooth SIG, Inc.

AVERTISSEMENT

NE PAS AVALER LA PILE, RISQUE DE BRÛLURES CHIMIQUES

Si vous pensez que les piles ont été avalées ou insérées à l'intérieur d'une partie du corps humain, consultez immédiatement avec un médecin. Gardez les piles neuves et usagées hors de la portée des enfants. Si le compartiment de la batterie ne se ferme pas correctement, cessez d'utiliser le produit et gardez-le hors de la portée des enfants. Si la pile bouton est avalée, elle peut provoquer de graves brûlures internes en à peine deux heures et peut provoquer la mort.

AVERTISSEMENT : Ce produit contient des produits chimiques reconnus par l'État de Californie pour provoquer des cancers et des anomalies congénitales ou d'autres troubles de la reproduction. Pour plus d'informations : www.watts.com/prop65



Mise au rebut de ce produit. Ce pictogramme indique que ce produit ne doit pas être jeté avec les autres déchets ménagers dans toute l'Europe. Afin de prévenir toute nuisance possible à l'environnement ou à la santé humaine causée par une élimination incontrôlée des déchets, recyclez ce produit de manière responsable pour promouvoir la réutilisation durable des ressources matérielles. Pour retourner votre appareil usagé, veuillez utiliser les systèmes de reprise et de collecte ou contactez le revendeur où vous avez acheté le produit. Le revendeur peut emmener ce produit pour son recyclage propre et sûr.

Avis Europe-Union européenne

Les produits radio portant l'étiquette d'alerte CE sont conformes à la directive RED (2014/53/UE) émise par la Commission de la Communauté européenne. Gamme de fréquences : 2402-2480 MHz

Versions de logiciels ou de micrologiciels affectant la conformité aux exigences essentielles :

HW: HS214-01-A0F

Puissance de sortie RF maximale du produit : +9 dBm

Accessoires/composants commercialisés ensemble : Télécommande

Par la présente, Hisense International Co., Ltd déclare que la barre de son 2.1 canaux avec caisson de basses intégré est conforme à la directive 2014/53/EU.



 **HDMI®**
HIGH-DEFINITION MULTIMEDIA INTERFACE

HDMI est une marque commerciale ou déposée de HDMI Licensing, LLC aux États-Unis et/ou dans d'autres pays.

Contenu de l'emballage

FR

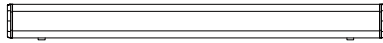

Unité principale

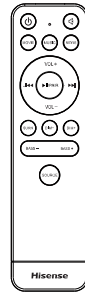

Télécommande



2 x piles R03 (taille AAA)



Kit du support mural



Câble HDMI

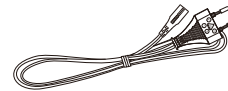

Cordon d'alimentation
secteur EU

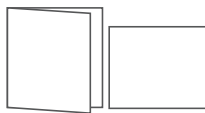

Manuel d'utilisation / Guide de démarrage rapide



- La conception et les spécifications sont sujettes à changement sans préavis.

Diagramme du produit

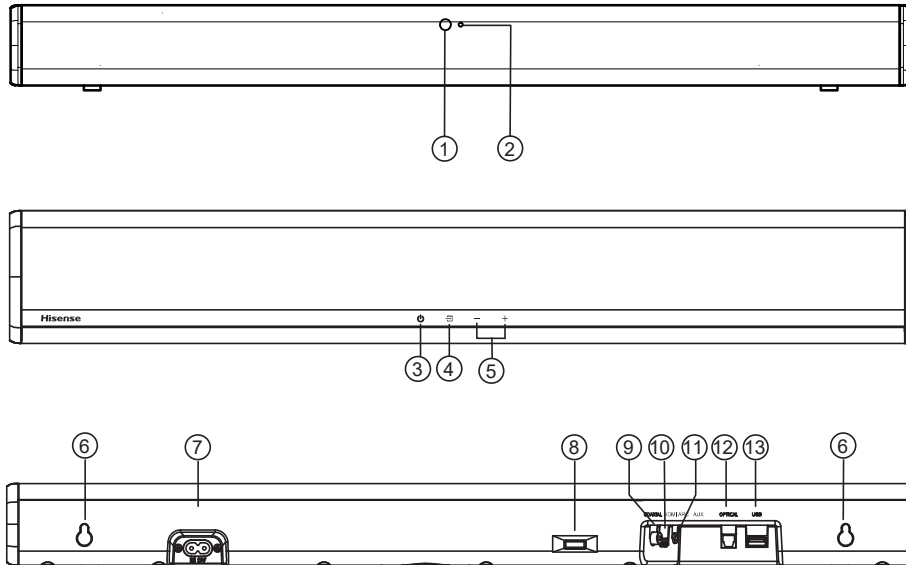



Unité principale



FR

- | | |
|--|--|
| <p>1 Capteur de télécommande Permet de recevoir le signal de la télécommande.</p> <p>2 Voyants LED</p> <ul style="list-style-type: none"> • Rouge : En mode VEILLE. • Orange : En mode Optique. • Bleu : En mode Bluetooth. • Blanc : En mode HDMI ARC. • Vert clair : En mode Coaxial. • Vert : En mode AUX. • Jaune : En mode USB. <p>3  Bouton (MARCHE/ARRÊT) Permet de commuter l'appareil entre le mode MARCHE et le mode VEILLE.</p> <p>4  Bouton (SOURCE) Permet de sélectionner la fonction de lecture.</p> <p>5 Boutons +/- (Vol+/Vol-) Permettent d'augmenter / diminuer le volume.</p> <p>6 Support mural Installez les vis de montage mural au support mural de l'unité.</p> | <p>7 Prise AC Permet le branchement à l'alimentation électrique.</p> <p>8 Récepteur IR Transférez le signal reçu de la télécommande du téléviseur vers le téléviseur.</p> <p>9 Prise COAXIAL Permet de se connecter à une sortie audio coaxiale sur le téléviseur.</p> <p>10 Prise HDMI ARC Permet de se connecter à un téléviseur via un câble HDMI.</p> <p>11 Prise AUX Permet de connecter un périphérique audio externe.</p> <p>12 Prise OPTICAL Permet de se connecter à une sortie audio optique sur le téléviseur.</p> <p>13 Prise USB Permet d'insérer un périphérique USB pour écouter de la musique.</p> |
|--|--|

Télécommande

- | | | |
|----|---|--|
| 1 |  (MARCHE/ARRET) | Permet de commuter l'appareil entre le mode MARCHE et le mode VEILLE. |
| 2 |  (MUET) | Permet de couper ou de réactiver le son. |
| 3 | Touches EQ | Permet de sélectionner l'effet sonore FILM/MUSIQUE/ACTUALITÉS. |
| 4 | VOL+/VOL- | Permet d'augmenter/diminuer le volume. |
| 5 |  ,  | En mode Bluetooth/USB : Passer à la piste précédente / suivante. |
| 6 |  / PAIR | Lecture/pause/reprise de la lecture en mode Bluetooth/USB. Appuyez et maintenez enfoncé pour activer la fonction d'appariement en mode Bluetooth ou pour déconnecter le périphérique Bluetooth apparié existant. |
| 7 | SURR | Permet d'activer/désactiver le son Surround. |
| 8 | DIM- | Permet de réduire la luminosité de l'écran. |
| 9 | DIM+ | Permet d'augmenter la luminosité de l'écran. |
| 10 | BASS +, BASS - | Permet d'augmenter/diminuer le niveau des basses. |
| 11 | SOURCE | Permet de sélectionner la source d'entrée. |

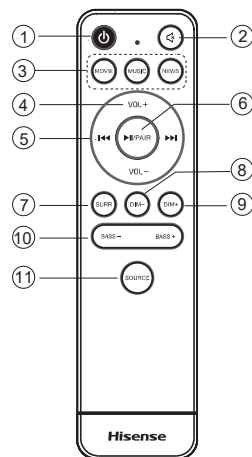

Instructions

Préparer la télécommande

La télécommande permet de commander l'appareil à distance.

- Même si la télécommande fonctionne dans la zone effective 26,2 pieds (8 m), les commandes de la télécommande peuvent être perturbées si des obstacles entre l'appareil et la télécommande sont présents.
- Si la télécommande est actionnée à proximité d'autres produits qui génèrent des rayons infrarouges ou si d'autres dispositifs de commande à distance à l'aide de rayons infrarouges sont utilisés à proximité, elle pourrait fonctionner de manière incorrecte. Et de même, les autres produits peuvent fonctionner de manière incorrecte.

Première utilisation :

Insérez les 2 piles AAA (incluses) dans la télécommande avant utilisation.

Remplacer les piles de la télécommande

1. Poussez la poignée située sur le côté du couvercle du compartiment à piles vers le compartiment, puis retirez le couvercle du compartiment à piles de la télécommande.
2. Retirez les piles usagées. Placez 2 piles AAA neuves dans le compartiment à piles en respectant la polarité (+/-) indiquée.
3. Faites glisser le couvercle de batterie dans la fente de la télécommande.

Précautions concernant les piles

- Si la télécommande n'est pas utilisée pendant une longue période (plus d'un mois), veuillez retirer les piles de la télécommande pour empêcher de possibles fuites.
- Si la pile fuit, essayez la fuite à l'intérieur du compartiment à piles et remplacez la pile par une pile neuve.
- N'utilisez pas d'autres piles que celles spécifiées.
- Ne chauffez pas et n'endommagez pas les piles.
- Conservez les piles à l'écart d'une source de chaleur et de l'humidité.
- Ne transportez pas la pile et ne la stockez pas avec d'autres objets métalliques. Cela pourrait provoquer un court-circuit, une fuite ou une explosion.
- Ne rechargez jamais une pile si vous n'êtes pas sûr qu'il s'agit d'une pile rechargeable.

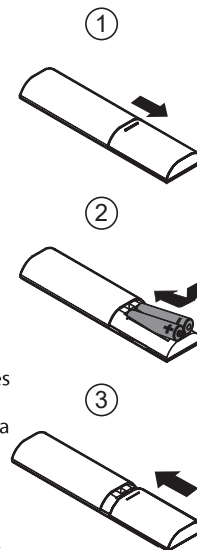

Placement et montage

Position

- A Si votre téléviseur est placé sur une table, vous pouvez placer l'appareil sur la table directement devant le support de téléviseur, au centre de l'écran du téléviseur.
- B Si votre téléviseur est fixé à un mur, vous pouvez installer l'appareil sur le mur directement sous l'écran du téléviseur.

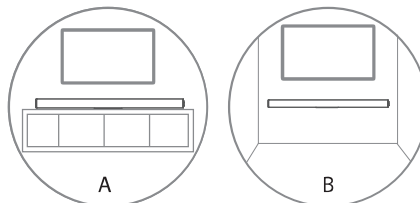

Support mural (si vous utilisez l'option-B)

Remarque :

- L'installation doit être effectuée par un personnel qualifié. Un montage incorrect peut entraîner des blessures et des pertes matérielles (si vous avez l'intention d'installer ce produit vous-même, vous devez vérifier la présence d'installations tels que le câblage électrique et la plomberie qui pourraient se trouver à l'intérieur des murs. Il est de la responsabilité de l'installateur de vérifier que le mur pourra soutenir sans danger la charge totale de l'appareil et des supports muraux.
- Des outils supplémentaires (non inclus) sont nécessaires pour l'installation.
- Ne pas trop serrer les vis.
- Gardez ce manuel pour référence ultérieure.
- Utilisez un détecteur électronique pour vérifier le type de mur avant de percer et de réaliser le montage.

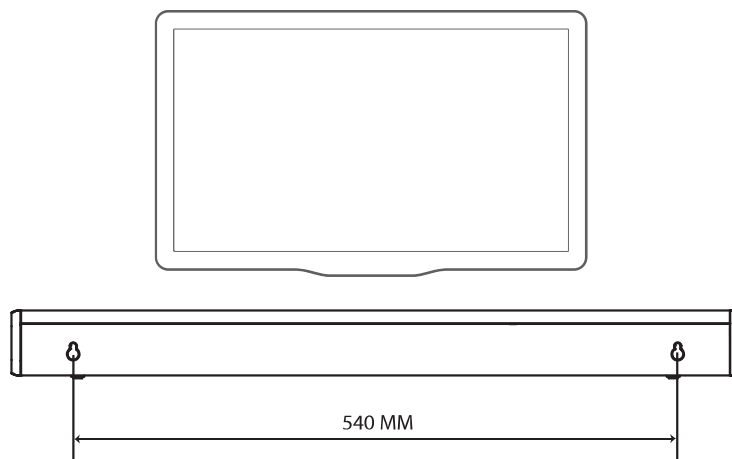

Connexions

FR

Connexion à la prise COAXIAL

- Vous pouvez également utiliser le câble COAXIAL (non inclus) pour connecter la prise COAXIAL OUT (SORTIE COAXIALE) du téléviseur et la prise COAXIALE de l'appareil.

Conseil :

- Lorsque l'appareil est en mode **OPTIQUE, HDMI ARC ou COAXIAL**, si aucun son n'est émis, vous devrez peut-être devoir activer la sortie du signal **PCM** sur votre appareil source (par ex., un téléviseur ou un lecteur DVD ou Blu-ray).

Connexion à la prise HDMI ARC

Votre barre de son prend en charge HDMI avec canal de retour audio ARC (Audio Return Channel). Si votre téléviseur est compatible HDMI ARC, vous pouvez écouter le son de votre téléviseur via votre barre de son en utilisant un seul câble HDMI.

- Utilisez un câble HDMI haute vitesse pour connecter le port HDMI ARC de votre barre de son et le port HDMI ARC du téléviseur.
 - Il se peut que le connecteur HDMI ARC du téléviseur soit étiqueté différemment. Pour plus de détails, reportez-vous au manuel d'utilisation du téléviseur.
- Sur votre téléviseur, activez les opérations HDMI-CEC. Pour plus de détails, reportez-vous au manuel d'utilisation du téléviseur.

Conseils :

- Votre téléviseur doit être compatible avec les fonctions HDMI-CEC et ARC. Les fonctions HDMI CEC et ARC doivent être activées.
- La méthode de réglage des fonctions HDMI-CEC et ARC peut varier d'un téléviseur à l'autre. Pour plus de détails sur la fonction ARC, veuillez-vous reporter au manuel de votre téléviseur.
- Seuls les câbles HDMI 1.4 sont compatibles avec la fonction ARC.

Connexion à la prise AUX

- Utilisez un câble audio RCA vers 3,5 mm (non inclus) pour connecter la prise de sortie audio du téléviseur et la prise AUX de l'appareil.
- Utilisez un câble audio de 3,5 mm à 3,5 mm (non inclus) pour connecter la prise AUX du téléviseur ou de l'appareil audio externe à la prise AUX de l'appareil.

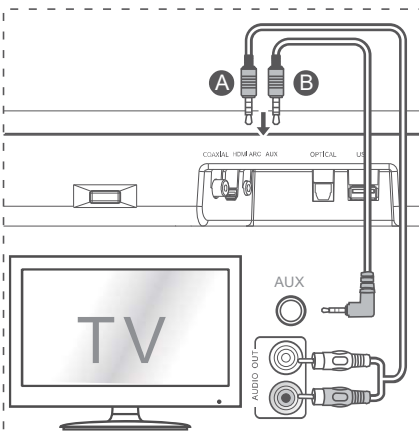
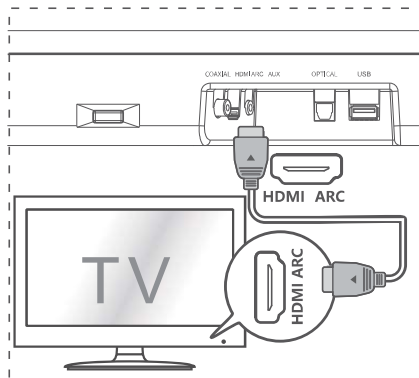
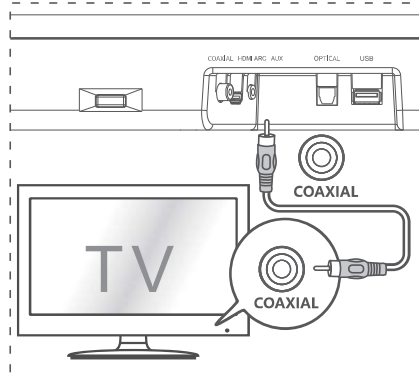

Connexion à la prise OPTICAL

- Retirez le capuchon protecteur de la prise OPTICAL, puis connectez un câble OPTIQUE à la prise OPTICAL OUT (SORTIE OPTIQUE) de votre téléviseur, puis connectez le câble à la prise OPTICAL de l'unité.

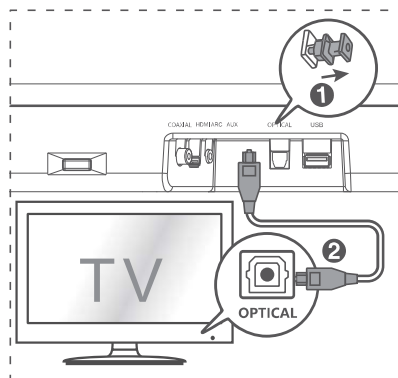

FR

Branchement électrique

Risque d'endommager le produit !

- Assurez-vous que la tension d'alimentation correspond à la tension imprimée sur l'étiquette d'identification collée au bas ou à l'arrière de l'unité.
- Avant de connecter le câble d'alimentation, veuillez-vous assurer que vous avez effectué toutes les autres connexions.
- Branchez le câble d'alimentation à la prise de courant AC de l'unité principale puis à la prise murale.

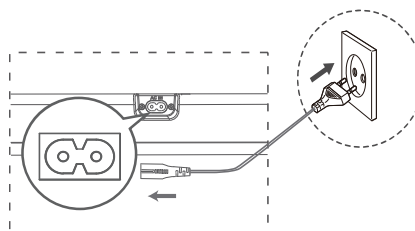

Fonctionnement de base

Veille/Marche

Lorsque vous connectez l'unité principale à la prise secteur pour la première fois, elle est en mode VEILLE.

- Appuyez sur le bouton \mathcal{P} de l'appareil ou de la télécommande pour allumer l'appareil.
- Appuyez à nouveau sur le bouton \mathcal{P} pour remettre l'appareil en mode VEILLE.
- Débranchez la fiche secteur de la prise de courant si vous voulez éteindre complètement l'appareil.

Réveil automatique

- Si un téléviseur ou un appareil externe est connecté (AUX / OPTIQUE / COAXIAL / HDMI ARC), l'appareil s'allume automatiquement lorsque le téléviseur ou l'appareil externe est allumé.

Comment activer l'activation automatique

- Appuyez brièvement sur les touches \mathcal{P} (SOURCE) et + (VOL +) sur l'appareil pour activer ou désactiver la fonction d'activation automatique.

- Activation automatique : les LED blanche et verte clignotent deux fois de suite. En mode VEILLE, le voyant ROUGE clignote.
- Désactiver l'activation automatique : les LED blanche et rouge clignotent deux fois de suite. En mode VEILLE, le voyant est rouge fixe.

Fonction d'arrêt automatique

Après environ 15 minutes, l'appareil passe automatiquement en mode VEILLE si le téléviseur ou l'appareil externe est déconnecté ou éteint.

- Pour éteindre complètement l'appareil, débranchez la fiche secteur de la prise de courant.
- Veuillez éteindre complètement l'appareil pour économiser de l'énergie lorsqu'il n'est pas utilisé.

Sélection des modes

Appuyez plusieurs fois sur la touche \mathcal{P} (SOURCE) de l'appareil ou sur la touche SOURCE de la télécommande pour sélectionner le mode souhaité. Le voyant LED situé à l'avant de l'unité principale indique le mode actuellement utilisé.

Réglage du volume

Appuyez sur les touches +/- de l'appareil ou sur les touches **VOL+ / VOL-** sur la télécommande pour régler le volume.

Si vous souhaitez désactiver le son, appuyez sur la touche **MUTE** de la télécommande. Appuyez de nouveau sur la touche **MUTE** ou appuyez sur les touches **VOL+ / VOL-** de l'appareil ou de la télécommande pour réactiver le son.

Remarque : Pendant le réglage du volume, le voyant d'état clignote une fois. Lorsque le volume a atteint le niveau de valeur maximum/minimum, le voyant d'état clignote rapidement.

Sélection d'un effet sonore prédéfini

Pendant la lecture, appuyez sur les touches **NEWS**, **MOVIE** ou **MUSIC** sur la télécommande pour choisir entre les différents réglages d'égaliseur prédéfinis :

MOVIE (recommandé pour regarder un film)

MUSIC (recommandé pour écouter de la musique)

NEWS (recommandé pour écouter les nouvelles)

Fonctionnement OPTIQUE / COAXIAL / HDMI ARC / AUX

- 1 Assurez-vous que l'appareil est connecté au téléviseur ou à un périphérique audio.
- 2 Appuyez plusieurs fois sur la touche **INPUT** de l'appareil ou sur la touche **SOURCE** de la télécommande pour sélectionner l'un des modes **OPTIQUE**, **COAXIAL**, **HDMI ARC**, **AUX**.
- 3 Utilisez directement votre appareil audio pour les fonctions de lecture.
- 4 Appuyez sur les touches +/- de l'appareil ou sur les touches **VOL+ / VOL-** sur la télécommande pour régler le volume au niveau souhaité.

Conseil :

- Lorsque l'appareil est en mode **OPTIQUE**, **HDMI ARC** ou **COAXIAL**, si aucun son n'est émis, vous devrez peut-être devoir activer la sortie du signal **PCM** sur votre appareil source (par ex., un téléviseur ou un lecteur DVD ou Blu-ray).
- Si une entrée numérique non prise en charge est détectée, le voyant passe au violet et clignote trois fois rapidement.

Fonctionnement avec source Bluetooth

Associer des appareils compatibles Bluetooth

La première fois que vous connectez votre appareil Bluetooth à ce lecteur, vous devez associer votre appareil Bluetooth à ce lecteur.

Conseil :

- La distance de fonctionnement entre ce lecteur et un appareil Bluetooth est d'approximativement 8 mètres (sans aucun objet entre le périphérique Bluetooth et l'unité).
- Avant de connecter un périphérique Bluetooth à cette unité, assurez-vous des capacités de l'appareil.
- La compatibilité avec tous les appareils Bluetooth n'est pas garantie.
- Tout obstacle entre l'unité et un appareil Bluetooth peut réduire la distance de fonctionnement.
- Si la force du signal est faible, votre récepteur Bluetooth peut se déconnecter mais il passera

automatiquement dans le mode d'association.

- 1 Lorsque l'appareil est sous tension, appuyez plusieurs fois sur la touche **INPUT** de l'appareil ou sur la touche **SOURCE** de la télécommande pour sélectionner le mode Bluetooth. Le voyant **Bleu** clignote.
- 2 Activez votre appareil Bluetooth et sélectionnez le mode de recherche. « **Hisense HS214** » apparaîtra dans votre liste de périphériques Bluetooth.
 - Si vous ne trouvez pas l'appareil, appuyez sur la touche **PAIR** de la télécommande et maintenez-la enfoncée pour revenir en mode d'association. Vous entendrez l'invite audio de l'unité et l'indicateur Bluetooth clignotera rapidement.
- 3 Sélectionnez « **Hisense HS214** » dans la liste d'association. Après l'invite audio, le système est correctement connecté et le voyant bleu s'illumine en permanence.
- 4 Écoutez de la musique à partir du périphérique Bluetooth connecté.

Pour déconnecter la fonction Bluetooth, vous pouvez :

- Passer à une autre fonction de l'unité.
- Désactiver la fonction à partir de votre appareil Bluetooth. L'appareil Bluetooth sera déconnecté de la barre de son après l'invite audio.
- Appuyez et maintenez la touche ►/PAIR sur la télécommande.

Conseils :

- Saisir « 0000 » en tant que mot de passe, le cas échéant.
- Si aucun autre dispositif Bluetooth est associé avec le lecteur dans les deux minutes, le lecteur rétablira la connexion précédente.
- Le lecteur se déconnectera également lorsque votre appareil sort de la zone de fonctionnement.
- Si vous souhaitez reconnecter votre appareil à ce lecteur, placez-le à nouveau dans la zone de fonctionnement.
- Si l'appareil est déplacé au-delà de la plage de fonctionnement, et que vous le placez à nouveau dans la zone de fonctionnement, veuillez-vous assurer qu'il est toujours connecté au lecteur.

- Si la connexion est perdue, suivez les instructions ci-dessus pour associer à nouveau votre unité au lecteur.

Écouter de la musique à partir d'un périphérique Bluetooth

- Si le périphérique Bluetooth connecté prend en charge la fonction Advanced Audio Distribution Profile (A2DP), vous pouvez écouter sur la barre de son la musique stockée sur l'appareil.
 - Si l'appareil prend également en charge le profil Audio Video Remote Control Audio vidéo (AVRCP), vous pouvez utiliser la télécommande de la barre de son pour lire la musique stockée dans l'appareil.
- 1 Associez votre appareil avec le lecteur.
 - 2 Lisez la musique stockée sur votre appareil (s'il est compatible avec la norme A2DP).
 - 3 Utilisez la télécommande fournie pour contrôler la lecture (s'il est compatible avec la norme AVRCP).
- Pour suspendre/reprendre la lecture, appuyez sur la touche ►/PAIR de la télécommande.
 - Pour accéder à une piste, appuyez sur les touches ◀◀, ▶▶ sur la télécommande.

FR

Fonctionnement USB

- 1 Insérez le périphérique USB.
- 2 Appuyez plusieurs fois sur le bouton  de l'appareil ou appuyez sur le bouton **SOURCE** de la télécommande pour sélectionner le mode **USB**.
- 3 Pendant la lecture :
 - Pour mettre en pause ou reprendre la lecture, appuyez sur le bouton ►/PAIR de la télécommande.
 - Pour passer à la piste précédente/suivante, appuyez sur les touches ◀◀, ▶▶ de la télécommande.

Conseils :

- L'appareil peut prendre en charge des périphériques USB avec jusqu'à 64 Go de mémoire.

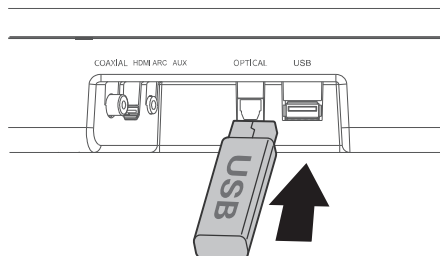

- Cet appareil peut lire les formats MP3.
- Cet appareil prend en charge les formats WAV/WMA/FLAC.
- L'appareil prend en charge FAT32.
- L'hôte USB à pleine vitesse intégré pour les applications USB ne doit pas dépasser 6,5 Mbit/s.
- La taille de bloc du fichier au format FLAC ne peut pas dépasser 4608 octets, sinon cela entraînerait un son staccato ou l'absence de son.

Dépannage

FR

Pour garder la validité de la garantie, n'essayez jamais de réparer le système. Si vous rencontrez des problèmes lors de l'utilisation de cet appareil, vérifiez les points suivants avant de faire appel au SAV.

Pas d'alimentation

- Assurez-vous que le cordon d'alimentation secteur de l'appareil est correctement connecté.
- Assurez-vous qu'il y a du courant sur la prise secteur.
- Appuyez sur le bouton de veille pour allumer l'appareil.

La télécommande ne fonctionne pas

- Avant d'appuyer sur une touche de lecture, veuillez d'abord sélectionner la source adéquate.
- Réduire la distance entre la télécommande et l'appareil.
- Vérifiez que la polarité (+/-) des piles a été respectée.
- Remplacez les piles.
- Dirigez la télécommande directement vers le capteur situé à l'avant de l'appareil et assurez-vous qu'il n'y a aucun obstacle entre la télécommande et l'appareil.

Pas de son

- Augmentez le volume. Appuyez sur la touche **VOL+** de la télécommande ou sur la touche + de l'appareil.
- Appuyez sur la touche  de la télécommande pour vous assurer que la barre de son n'est pas mise en sourdine.
- Appuyez sur les touches de **SOURCE** pour sélectionner une autre source d'entrée.
- Lorsque vous utilisez une source numérique, s'il n'y a pas d'audio :
 - Essayez de régler la sortie du téléviseur sur PCM ou
 - Connectez directement votre source Blu-ray / autre car certains téléviseurs ne sont pas compatibles avec le son numérique.

- Votre téléviseur peut être réglé sur une sortie audio variable. Vérifiez que la sortie audio est réglée sur FIXED ou STANDARD et non pas sur VARIABLE. Reportez-vous au manuel d'utilisation de votre téléviseur pour plus d'informations.
- Si vous utilisez une connexion Bluetooth, assurez-vous que le volume de votre appareil sur l'appareil source est à un niveau audible et que l'appareil n'est pas sur muet.

Je ne trouve pas le nom Bluetooth de cette unité sur mon dispositif Bluetooth

- Assurez-vous que la fonction Bluetooth est activée sur votre dispositif Bluetooth.
- Veillez à ce que l'appareil soit appairé avec votre périphérique Bluetooth.

Cette fonction de mise hors tension après 15 minutes est l'une des exigences de la norme ERP II pour économiser de l'énergie

- Lorsque le niveau du signal d'entrée externe de l'appareil est trop bas, l'appareil s'éteint automatiquement au bout de 15 minutes. Veuillez augmenter le volume de votre périphérique externe.

Spécifications

| | |
|----------------------|-------|
| Nom du modèle | HS214 |
|----------------------|-------|

FR

| Barre de son | |
|--|---|
| Alimentation électrique | 100-240 V CA, 50/60 Hz |
| Consommation électrique | 20 W |
| Énergie en mode veille | 0,45 W |
| Port USB pour la lecture Compatibilité USB Prise en charge de la lecture USB / formats de fichiers | 5 V USB haute vitesse (2.0) / FAT32 WAV, MP3, WMA, FLAC |
| Dimensions (largeur × profondeur × hauteur) | 25,59 × 3,74 × 2,42 pouces / (650 × 95 × 61,5 mm) |
| Poids net | 4,78 livres (2,17 kg) |
| Impédance | 4 Ω+8 Ω × 2 |
| Réponse en fréquence | 40 Hz-20 KHz |

| Spécifications sans fil | |
|---|-----------------|
| Version Bluetooth | V4.2 |
| Puissance maximale transmise Bluetooth (UE) | 9 dBm |
| Bandes de fréquence | 2402 à 2480 MHz |

| | |
|--|-----------------|
| Amplificateur (puissance de sortie) | 54 W + 27 W × 2 |
| Total | 108 W |

| Télécommande | |
|---------------------|------------------|
| Distance/Angle | 8 m / ±30° ; 90° |
| Type de pile | Pile AAA Zn-Mn |

Hisense

2.1-Kanal Soundbar Heimkinosystem
Modell: HS214



 Dolby Audio

 **HDMI**[®]
HIGH-DEFINITION MULTIMEDIA INTERFACE

 Bluetooth[®]

BENUTZERHANDBUCH



Bevor Sie die Soundbar verwenden, lesen Sie bitte dieses Handbuch gründlich durch und bewahren Sie es zum späteren Nachschlagen auf.

Inhalt

DE

| | |
|---|-----------|
| Wichtige Sicherheitshinweise | 3 |
| Sicherheit..... | 3 |
| Warnung..... | 4 |
| Lieferumfang | 5 |
| Produktübersicht | 6 |
| Soundbar | 6 |
| Fernbedienung..... | 7 |
| Bedienungshinweise | 7 |
| Benutzung der Fernbedienung | 7 |
| Batterien der Fernbedienung austauschen | 7 |
| Sicherheitshinweise zu Batterien | 7 |
| Aufstellung und Montage | 8 |
| Wandmontage (Option B) | 8 |
| Anschlüsse | 9 |
| Koaxialanschluss..... | 9 |
| HDMI ARC-Anschluss | 9 |
| Aux-Anschluss | 9 |
| Optischer Anschluss..... | 10 |
| Stromanschluss | 10 |
| Allgemeine Bedienungshinweise | 10 |
| Ein- und Ausschalten (Standby) | 10 |
| Automatisch Wecken | 10 |
| Automatisch Wecken aktivieren | 10 |
| Automatische Abschaltfunktion..... | 10 |
| Betriebsmodus wählen | 10 |
| Lautstärke einstellen | 11 |
| Voreingestellten EQ-Effekt auswählen | 11 |
| Wiedergabe über optischen, Koaxial-, HDMI-ARC- oder Aux-Eingang wählen | 11 |
| Bluetooth-Betrieb | 11 |
| Bluetooth-fähige Geräte koppeln | 11 |
| Bluetooth-Wiedergabe..... | 12 |
| USB-Wiedergabe | 12 |
| Fehlerbehebung | 13 |
| Technische Daten | 14 |

Wichtige Sicherheitshinweise



 Der Blitz mit Pfeilspitze im gleichseitigen Dreieck weist Sie auf das Vorhandensein von nicht isolierter „gefährlicher Spannung“ innerhalb des Gehäuses des Produkts hin, die so stark sein kann, dass die Gefahr eines Stromschlags besteht.

 Das Ausrufezeichen im gleichseitigen Dreieck weist Sie auf wichtige Bedienungs- und Wartungshinweise in der dem Gerät beiliegenden Anleitung hin.

Sicherheit

- 1 **Lesen Sie diese Anleitung** – Lesen Sie alle Sicherheits- und Bedienungsanweisungen, bevor Sie dieses Produkt in Betrieb nehmen.
- 2 **Bewahren Sie diese Anleitung auf** – Die Sicherheits- und Bedienungsanweisungen sollten zum späteren Nachschlagen aufbewahrt werden.
- 3 **Beachten Sie alle Warnhinweise** – Alle Warnhinweise auf dem Gerät und in der Bedienungsanleitung müssen beachtet werden.
- 4 **Befolgen Sie alle Anleitungen** – Alle Bedienungs- und Gebrauchshinweise müssen befolgt werden.
- 5 **Verwenden Sie das Gerät nicht in unmittelbarer Nähe von Wasser** – Das Gerät darf nicht in unmittelbarer Nähe von Wasser oder Feuchtigkeit verwendet werden – z. B. in einem feuchten Keller oder in der Nähe eines Schwimmbeckens oder an einem ähnlichen Ort.
- 6 **Reinigen Sie das Produkt nur mit einem trockenen Tuch.**
- 7 **Blockieren Sie keine Lüftungsöffnungen.** Installieren Sie das Gerät gemäß den Anleitungen des Herstellers.
- 8 Installieren Sie das Gerät nicht in unmittelbarer Nähe von Wärmequellen wie Heizkörpern, Heizungen, Öfen oder anderen Geräten (einschließlich Verstärkern), die Wärme erzeugen.
- 9 Das Produkt wird mit einem standardmäßigen EU Netzkabel und einem angeformten Stecker geliefert, das aus Sicherheitsgründen nicht verändert werden darf. Wenn der mitgelieferte

Stecker nicht in Ihre Steckdose passt, wenden Sie sich an einen Elektriker, um die veraltete Steckdose auszutauschen.

- 10 Schützen Sie das Netzkabel davor, dass darauf getreten oder es eingeklemmt wird, insbesondere an den Steckern und an der Stelle, an der es aus dem Gerät austritt.
- 11 Verwenden Sie nur die vom Hersteller empfohlenen Zubehörteile.
- 12  Verwenden Sie nur einen Wagen, Ständer, ein Stativ, eine Halterung oder einen Tisch, wie vom Hersteller empfohlen oder mit dem Gerät verkauft. Wenn ein Wagen oder Gestell verwendet wird, gehen Sie beim Bewegen der Wagen-/Gerätekombination vorsichtig vor, um Verletzungen durch Umkippen zu vermeiden.
- 13 Trennen Sie das Gerät bei Gewitter oder bei längerer Nichtbenutzung vom Stromnetz.
- 14 Überlassen Sie alle Wartungsarbeiten einem qualifizierten Fachmann. Eine Wartung ist erforderlich, wenn das Gerät in irgendeiner Weise beschädigt wurde, z. B. wenn das Netzkabel oder der Netzstecker beschädigt ist, wenn Flüssigkeit auf dem Gerät verschüttet wurde oder Gegenstände in das Gerät eingedrungen sind, wenn das Gerät Regen oder Feuchtigkeit ausgesetzt war, wenn es nicht normal funktioniert oder wenn es fallen gelassen wurde.
- 15 Dieses Gerät ist ein elektrisches Gerät der Klasse II oder doppelt isoliert. Es wurde so konstruiert, dass es keine Schutzverbindung zur elektrischen Erde benötigt.
- 16 Stellen Sie keine mit Flüssigkeit gefüllten Gegenstände (wie Vasen) auf das Gerät.
17. Der Mindestabstand von Gegenständen zum Gerät, um für eine ausreichende Belüftung zu sorgen, beträgt 5cm.
- 18 Die Belüftung darf nicht durch Abdecken der Belüftungsöffnungen mit Gegenständen wie Zeitungen, Tischtüchern, Vorhängen usw. behindert werden.
- 19 Stellen Sie keine offenen Flammen (wie brennende Kerzen) auf das Gerät.
- 20 Batterien müssen gemäß den staatlichen und örtlichen Richtlinien recycelt bzw. entsorgt werden.
- 21 Geeignet für den Einsatz in gemäßigten oder tropischen Klimazonen.

DE

DE

Vorsicht:

- Um die Gefahr eines Feuers oder Stromschlags zu verringern, setzen Sie das Gerät nicht Regen oder Feuchtigkeit aus. Das Gerät darf nicht Tropfwasser oder Spritzwasser ausgesetzt werden, und mit Flüssigkeit gefüllte Gegenstände (wie Vasen) dürfen nicht auf das Gerät gestellt werden.
- Als Trennvorrichtung wird der Netzstecker verwendet, die Trennvorrichtung muss funktionsfähig bleiben.
- Bei unsachgemäßem Austausch von Batterien besteht Explosionsgefahr. Nur durch den gleichen oder gleichwertigen Typ ersetzen.

Warnung

- Batterien bzw. Akkus dürfen keiner übermäßigen Hitze wie Feuer oder anderen direkten Wärmequellen ausgesetzt werden.
- Überprüfen Sie vor dem Betrieb dieses Systems, ob die Spannung mit Ihrer örtlichen Stromversorgung übereinstimmt.
- Stellen Sie dieses Gerät nicht in unmittelbarer Nähe von starken Magnetfeldern auf.
- Stellen Sie dieses Gerät nicht auf einen Verstärker oder Receiver.
- Wenn Gegenstände oder Flüssigkeiten in das System eingedrungen sind, ziehen Sie den Netzstecker und lassen Sie das System von qualifiziertem Personal überprüfen, bevor Sie es weiter betreiben.
- Versuchen Sie nicht, das Gerät mit chemischen Lösungsmitteln zu reinigen, da dies die Oberfläche beschädigt. Verwenden Sie ein sauberes, trockenes oder leicht angefeuchtetes Tuch.
- Wenn Sie den Netzstecker ziehen, fassen Sie immer direkt am Stecker an, ziehen Sie niemals am Kabel.
- Veränderungen oder Modifizierungen an diesem Gerät, die nicht ausdrücklich von der für die Einhaltung der Vorschriften verantwortlichen Stelle genehmigt wurden, führen zum Erlöschen der Betriebslaubnis für das Gerät.
- Das Typenschild ist auf der Unterseite oder Rückseite des Geräts angebracht.

 **Dolby Audio**

Hergestellt unter Lizenz der Dolby Laboratories. Dolby, Dolby Audio und das Doppel-D-Symbol sind Warenzeichen der Dolby Laboratories.

 **Bluetooth**

Das Markenzeichen Bluetooth und deren Logos sind eingetragene Marken und befinden sich im Besitz der Bluetooth, SIG. Inc.

WARNUNG

BATTERIEN/AKKUS NICHT VERSCHLUCKEN, VERÄTZUNGSGEFAHR

Wenn Sie glauben, dass eine Batterie verschluckt oder in einen Körperteil eingedrungen sein könnte, suchen Sie sofort einen Arzt auf. Halten Sie neue und gebrauchte Batterien/Akkus von Kindern fern. Wenn sich das Batteriefach nicht sicher schließen lässt, verwenden Sie das Produkt nicht weiter und halten Sie es von Kindern fern. Wenn Batterien oder Akkus verschluckt werden, kann dies innerhalb von nur 2 Stunden schwere innere Verbrennungen verursachen und zum Tod führen.



Entsorgung: Diese Kennzeichnung bedeutet, dass dieses Produkt EU-weit nicht mit anderem Hausmüll entsorgt werden darf. Um mögliche Schäden für die Umwelt und die menschliche Gesundheit durch unkontrollierte Abfallentsorgung zu vermeiden, recyceln Sie es verantwortungsbewusst, um die nachhaltige Wiederverwendung von Materialressourcen zu fördern. Um Ihr Altgerät zurückzugeben, nutzen Sie bitte die Rückgabe- und Sammelsysteme oder wenden Sie sich an den Händler, bei dem das Produkt gekauft wurde. Diese können das Produkt einem umweltgerechten Recycling zuführen.

Hinweis der Europäischen Union
Funkprodukte mit der CE-Kennzeichnung entsprechen der Funkgeräte Richtlinie (2014/53/EU), die von der Kommission der Europäischen Gemeinschaft erlassen wurde.

Frequenzbereich: 2402 - 2480 MHz

Versionen der Software oder Firmware, die die Einhaltung der grundlegenden Anforderungen beeinflussen: HW: HS214-01-A0F

Maximale HF-Ausgangsleistung des Produkts: +9 dBm
Zubehör/Komponenten, die zusammen vermarktet werden: Fernbedienung

Hiermit erklärt Hisense International Co., Ltd, dass die 2.1-Kanal-Soundbar mit integriertem Subwoofer den Anforderungen der Richtlinie 2014/53/EU entspricht.



HDMI[®]
HIGH-DEFINITION MULTIMEDIA INTERFACE

HDMI ist eine Marke oder eingetragene Marke von HDMI Licensing, LLC in den Vereinigten Staaten und/oder anderen Ländern.

Lieferumfang

DE

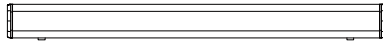

Soundbar

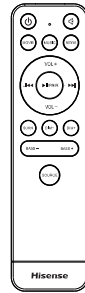

Fernbedienung



2 x Batterien R03 (Größe AAA)



Wandmontage-Set



HDMI-Kabel



Netzkabel

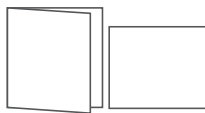

Benutzerhandbuch / Kurzanleitung

- Design und technische Daten können ohne vorherige Ankündigung geändert werden.

Produktübersicht

Soundbar

DE

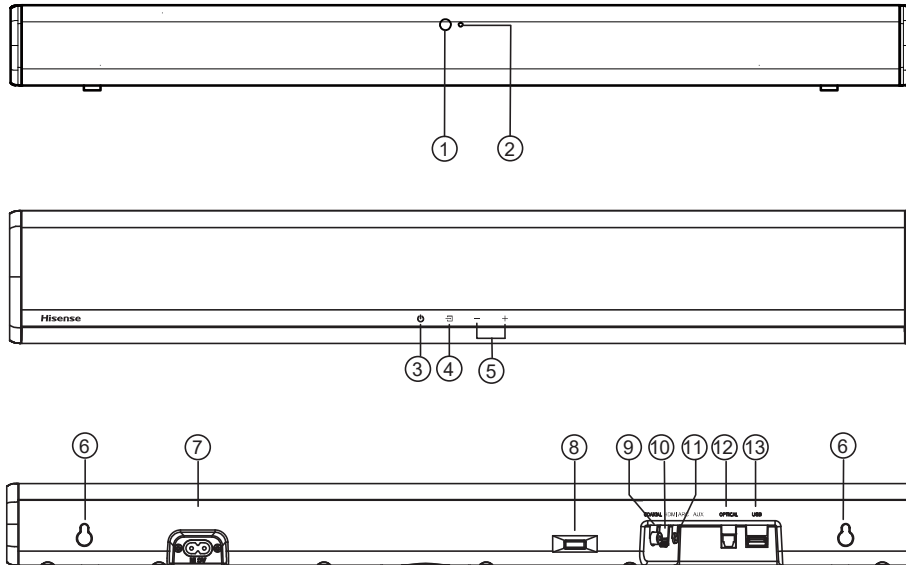

1 Sensor für die Fernbedienung

Empfängt Signale von der Fernbedienung.

2 LED-Anzeige

- Rot: **Standby**-Modus.
- Orange: **Optischer** Modus.
- Blau: **Bluetooth**-Modus.
- Weiß: **HDMI-ARC**-Modus.
- Hellgrün: **Koaxial**-Modus.
- Grün: **AUX**-Modus.
- Gelb: **USB**-Modus.

3 ⏻ (EIN/AUS)

Hier schalten Sie das Gerät ein und aus oder in den Standby Modus.

4 📺 (SOURCE)

Hier wählen Sie die Eingangsquellen aus.

5 +/- (Lautstärke +/-)

Hier erhöhen/verringern Sie die Lautstärke.

6 Wandhalterung

Hängen Sie das Gerät in die Schrauben der Wandhalterung ein.

7 Netzanschluss

Hier schließen Sie das Gerät am Stromnetz an.

8 IR-Repeater

Überträgt das von der TV-Fernbedienung empfangene Signal an den Fernseher.

9 Koaxial - Eingang

Hier verbinden Sie das TV Gerät mit einem Koaxial Kabel.

10 HDMI-ARC-Buchse

Hier schließen Sie einen Fernseher über HDMI-Kabel an.

11 Aux-Eingang

Hier schließen Sie ein externes Audiogerät an.

12 Optischer Eingang

Hier verbinden Sie das TV Gerät mit einem optischen Kabel.

13 USB-Port

Hier schließen Sie ein USB-Gerät zur Musikwiedergabe an.

Fernbedienung

- 1 (EIN/AUS) Hier schalten Sie das Gerät ein und in den STANDBY-Modus aus.
- 2 (STUMM) Hier schalten Sie den Ton stumm oder heben die Stummschaltung wieder auf.
- 3 EQ-Tasten Hier wählen Sie den Toneffekt als FILM, MUSIK oder NACHRICHTEN.
- 4 VOL+/VOL- Erhöht/verringert den Lautstärkepegel.
- 5 Im Bluetooth-/USB-Modus: Zum vorherigen/nächsten Titel springen.
- 6 / PAIR Im Bluetooth-/USB-Modus: Wiedergabe/Pause/Wiedergabe fortsetzen. Halten Sie die Taste gedrückt, um die Kopplungsfunktion im Bluetooth-Modus zu aktivieren oder die Verbindung mit dem bereits gekoppelten Bluetooth-Gerät zu trennen.
- 7 SURR Hier schalten Sie die Surround-Funktion ein und aus.
- 8 DIM- Hier verringern Sie die Display-Helligkeit.
- 9 DIM+ Hier erhöhen Sie die Display-Helligkeit.
- 10 BASS + , BASS - Hier verstärken bzw. verringern Sie die Bässe.
- 11 SOURCE Hier wählen Sie die Eingangsquellen aus.

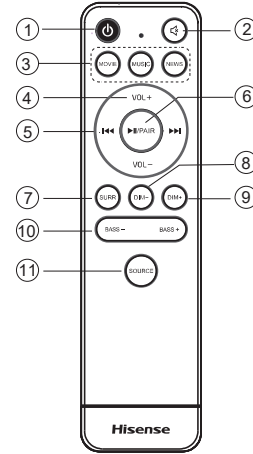

Bedienungshinweise

Benutzung der Fernbedienung

Die Fernbedienung ermöglicht die Bedienung des Geräts aus der Entfernung.

- Auch wenn die Fernbedienung innerhalb der effektiven Reichweite von 8 m verwendet wird, kann ihr Betrieb gestört werden, wenn sich Hindernisse zwischen dem Gerät und der Fernbedienung befinden.
- Wenn die Fernbedienung in der Nähe anderer Produkte verwendet wird, die Infrarotstrahlen abgeben oder wenn andere Geräte, die Infrarotstrahlen verwenden, in der Nähe des Geräts verwendet werden, kann der Betrieb der Fernbedienung gestört werden. Umgekehrt können auch die anderen Produkte Fehlfunktionen aufweisen.

Erstmalige Verwendung:

Setzen Sie vor Gebrauch 2 x AAA-Batterien (im Lieferumfang enthalten) in die Fernbedienung ein.

Batterien der Fernbedienung austauschen

1. Drücken Sie die Nase an der Seite des Batteriefachs und öffnen Sie es.
2. Nehmen Sie die alten Batterien heraus. Setzen Sie 2 x neue AAA-Batterien mit der korrekten Polarität (+/-) im Batteriefach ein, wie in der Abbildung dargestellt.
3. Schließen Sie das Batteriefach wieder.

Sicherheitshinweise zu Batterien

- Wenn die Fernbedienung über einen längeren Zeitraum (mehr als einen Monat) nicht verwendet wird, nehmen Sie die Batterien heraus, damit sie nicht auslaufen.
- Wenn die Batterien auslaufen, wischen Sie das Batteriefach aus und ersetzen Sie die Batterien durch neue.
- Verwenden Sie keine anderen als die angegebenen Batterien.
- Verbrennen und beschädigen Sie Batterien nicht.
- Halten Sie sie von Hitze und Feuchtigkeit fern.
- Transportieren oder lagern Sie Batterien nicht zusammen mit anderen metallischen Gegenständen.
Anderenfalls können die Batterien kurzgeschlossen werden, auslaufen oder explodieren.
- Laden Sie Batterien keinesfalls auf, es sei denn, es handelt sich um Akkus.

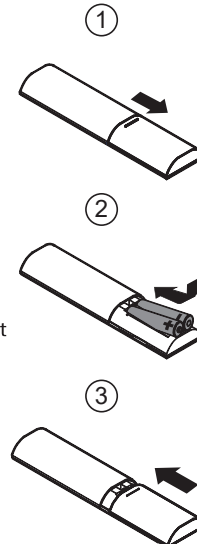

Aufstellung und Montage

Aufstellung

- A Wenn Ihr Fernseher auf einem Tisch steht, können Sie das Gerät auf dem Tisch direkt vor dem TV-Standfuß, mittig unter dem Bildschirm, aufstellen.
- B Wenn Ihr Fernseher an der Wand befestigt ist, können Sie das Gerät direkt unter dem Bildschirm an der Wand montieren.

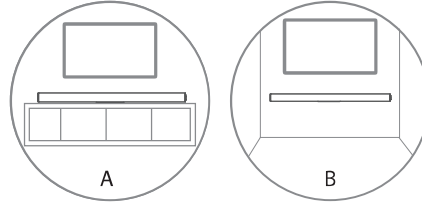

DE

Wandmontage (Option B)

Hinweis:

- Die Installation darf nur von qualifiziertem Personal durchgeführt werden. Eine unsachgemäße Montage kann zu schweren Verletzungen und Sachschäden führen (wenn Sie beabsichtigen, dieses Produkt selbst zu installieren, müssen Sie auf elektrische Leitungen und Rohrleitungen achten, die möglicherweise in der Wand verlegt sind). Es liegt in der Verantwortung des Errichters, zu überprüfen, ob die Wand die Gesamtlast des Geräts und der Wandhalterungen sicher trägt.
- Für die Installation sind zusätzliche Werkzeuge erforderlich (nicht im Lieferumfang enthalten).
- Ziehen Sie die Schrauben nicht zu fest an.
- Bewahren Sie diese Anleitung zum späteren Nachschlagen auf.
- Verwenden Sie einen elektronischen Balkensucher, um eine Leichtbauwand vor dem Bohren und Montieren zu überprüfen.

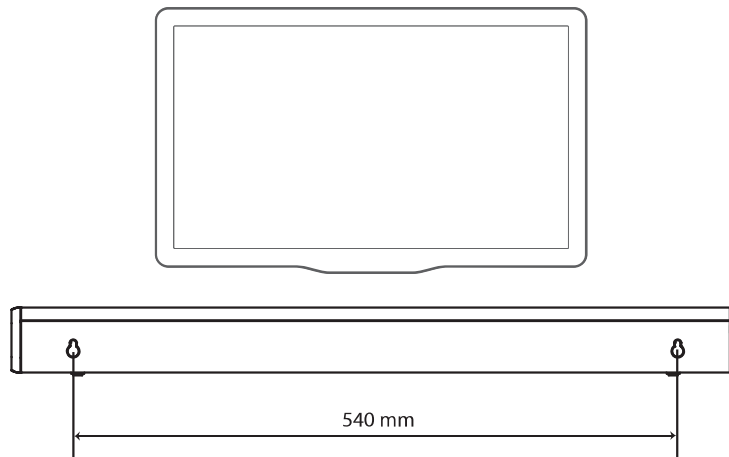

Anschlüsse

DE

Koaxialanschluss

- Sie können ein Koaxialkabel (nicht im Lieferumfang enthalten) verwenden, um den Koaxialausgang des Fernsehers am Koaxialeingang des Geräts anzuschließen.

Tipps:

- Wenn im **optischen, HDMI-ARC- oder Koaxialmodus** kein Ton vom Gerät ausgegeben wird, müssen Sie möglicherweise die PCM-Signalausgabe an Ihrem Quellgerät (z. B. Fernseher, DVD- oder Blu-ray-Player) aktivieren.

HDMI ARC-Anschluss

Ihre Soundbar unterstützt HDMI mit Audio Return Channel (ARC). Wenn Ihr Fernseher HDMI-ARC-kompatibel ist, können Sie den Ton des Fernsehers über Ihre Soundbar hören, indem Sie ein einziges HDMI-Kabel verwenden.

- 1 Verwenden Sie ein HDMI-Hochgeschwindigkeitskabel, um den HDMI-ARC-Anschluss Ihrer Soundbar am HDMI-ARC-Anschluss des Fernsehers anzuschließen.
- Der HDMI-ARC-Anschluss des Fernsehers ist möglicherweise anders gekennzeichnet. Einzelheiten finden Sie in der Bedienungsanleitung des Fernsehers.
- 2 Schalten Sie auf Ihrem Fernseher den HDMI-CEC-Betrieb ein. Weitere Informationen finden Sie in der Bedienungsanleitung des Fernsehers.

Tipps:

- Ihr Fernseher muss die Funktion HDMI-CEC und ARC unterstützen. HDMI-CEC und ARC müssen aktiviert sein.
- Die Einstellungsmethode von HDMI-CEC und ARC kann sich je nach Fernseher unterscheiden. Einzelheiten zur ARC-Funktion finden Sie im Benutzerhandbuch Ihres Fernsehers.
- Nur HDMI 1.4-kompatible Kabel unterstützen die ARC-Funktion.

Aux-Anschluss

- A Verwenden Sie ein Cinch (RCA)-zu-3,5-mm-Audiokabel (nicht im Lieferumfang enthalten), um den Audioausgang des Fernsehers am Aux-Anschluss des Geräts anzuschließen.
- B Verwenden Sie ein 3,5-mm-zu-3,5-mm-Audiokabel (nicht im Lieferumfang enthalten), um den Aux-Anschluss des Fernsehers oder eines externen Audiogeräts am Aux-Anschluss des Geräts anzuschließen.

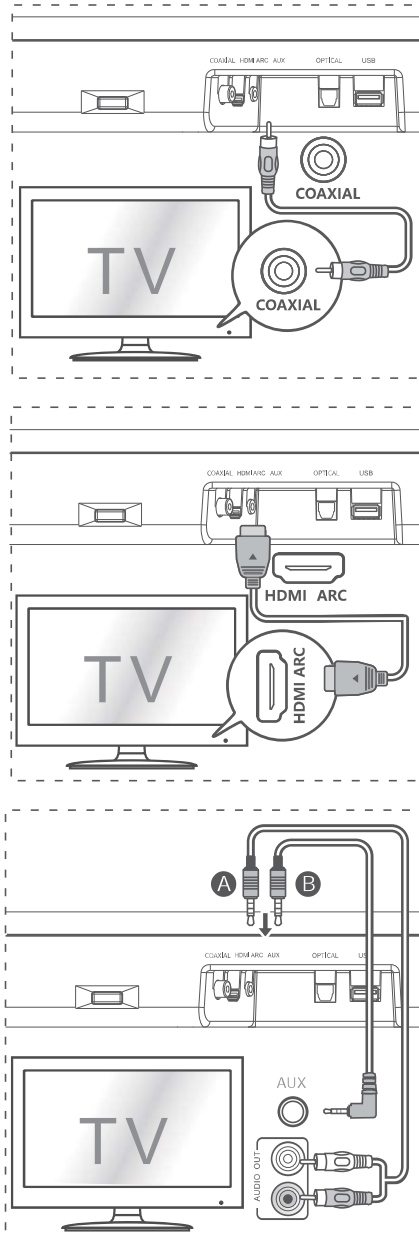

Optischer Anschluss

- Entfernen Sie die Schutzkappe des optischen Anschlusses und schließen Sie ein optisches Kabel am optischen Ausgang des Fernsehers und am optischen Eingang des Geräts an.

Stromanschluss

Gefahr von Produktschäden!

- Achten Sie darauf, dass die Netzspannung mit der Spannung übereinstimmt, die auf dem Typenschild auf der Unter- oder Rückseite des Geräts angegeben ist.
- Bevor Sie das Netzkabel anschließen, vergewissern Sie sich, dass Sie alle anderen Anschlüsse vorgenommen haben.
- Schließen Sie das Netzkabel am Netzeingang der Soundbar und anschließend an einer Steckdose an.

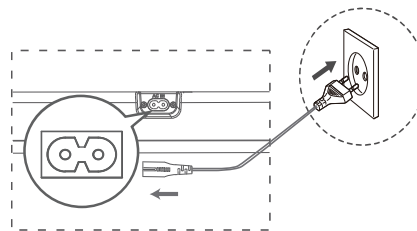
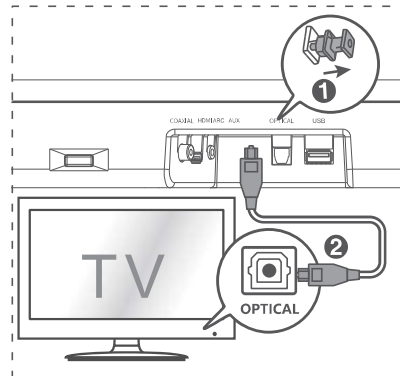

DE

Allgemeine Bedienungshinweise

Ein- und Ausschalten (Standby)

Wenn Sie die Soundbar zum ersten Mal am Stromnetz anschließen, begibt sie sich in den Standby-Modus.

- Drücken Sie \mathcal{P} auf dem Gerät oder auf der Fernbedienung, um das Gerät einzuschalten.
- Drücken Sie erneut \mathcal{P} , um das Gerät wieder in den STANDBY-Modus auszuschalten.
- Ziehen Sie den Netzstecker, wenn Sie das Gerät vollständig ausschalten wollen.

Automatisch Wecken

- Wenn ein Fernseher oder ein externes Gerät angeschlossen ist (AUX / OPTICAL / COAXIAL / HDMI ARC), schaltet sich das Gerät automatisch ein, wenn der Fernseher oder das externe Gerät eingeschaltet wird.

Automatisch Wecken aktivieren

- Drücken Sie \mathcal{S} (SOURCE) und + (Lautstärke+) auf dem Gerät, um die automatische Weckfunktion zu aktivieren oder zu deaktivieren.
- Automatische Weckfunktion aktivieren: Die weiße und grüne LED blinken zweimal

nacheinander. Im Standby-Modus blinkt die rote LED.

- Automatische Weckfunktion deaktivieren: Die weiße und rote LED blinken zweimal nacheinander. Im Standby-Modus leuchtet die LED rot.

Automatische Abschaltfunktion

Das Gerät schaltet nach ca. 15 Minuten automatisch in den Standby-Modus, wenn der Fernseher oder das externe Gerät getrennt oder ausgeschaltet wird.



- Um das Gerät vollständig auszuschalten, ziehen Sie den Netzstecker.
- Bitte schalten Sie das Gerät komplett aus, um Energie zu sparen, wenn es nicht verwendet wird.

Betriebsmodus wählen

Drücken Sie mehrmals \mathcal{S} (SOURCE) auf dem Gerät oder **SOURCE** auf der Fernbedienung, um den gewünschten Modus zu wählen. Die LED-Anzeige an der Vorderseite der Soundbar zeigt an, welcher Modus gerade verwendet wird.

Lautstärke einstellen

Drücken Sie + / - auf dem Gerät oder **VOL+** / **VOL-** auf der Fernbedienung, um die Lautstärke einzustellen.

Wenn Sie den Ton stummschalten möchten, drücken Sie  auf der Fernbedienung. Drücken Sie erneut  oder + / - auf dem Gerät oder **VOL+** / **VOL-** auf der Fernbedienung, um die Stummschaltung wieder aufzuheben.

Hinweis: Während die Lautstärke eingestellt wird, blinkt die Status-LED einmal. Wenn die Lautstärke

den Maximal- oder Minimalwert erreicht hat, blinkt die Status-LED schnell.

Voreingestellten EQ-Effekt auswählen

Drücken Sie während der Wiedergabe die Tasten **NEWS** / **MOVIE** / **MUSIC** auf der Fernbedienung, um die voreingestellte EQ-Einstellung auszuwählen:

MOVIE (empfohlen zum Hören von Filmen)

MUSIC (empfohlen zum Hören von Musik)

NEWS (empfohlen zum Hören von Nachrichten)

Wiedergabe über optischen, Koaxial-, HDMI-ARC- oder Aux-Eingang wählen

- 1 Vergewissern Sie sich, dass das Gerät am Fernseher oder Audiogerät angeschlossen ist.
- 2 Drücken Sie mehrmals  auf dem Gerät oder **SOURCE** auf der Fernbedienung, um den Modus **OPTICAL**, **COAXIAL**, **HDMI ARC** oder **AUX** auszuwählen.
- 3 Bedienen Sie Ihr Audiogerät direkt für die Wiedergabefunktionen.
- 4 Drücken Sie + / - auf dem Gerät oder **VOL+** / **VOL-** auf der Fernbedienung, um die Lautstärke einzustellen.

Tipps:

- Wenn im **optischen, HDMI-ARC-oder Koaxialmodus** kein Ton vom Gerät ausgegeben wird, müssen Sie möglicherweise die **PCM**-Signalausgabe auf Ihrem Quellgerät (z. B. Fernseher, DVD- oder Blu-ray-Player) aktivieren.
- Wenn ein nicht unterstützter digitaler Eingang erkannt wird, färbt sich die LED-Anzeige violett und blinkt drei Mal schnell.



Bluetooth-Betrieb

Bluetooth-fähige Geräte koppeln

Wenn Sie Ihr Bluetooth-Gerät zum ersten Mal mit diesem Gerät verbinden, müssen Sie es zunächst koppeln.

Hinweis:

- Die Reichweite zwischen diesem Gerät und einem Bluetooth-Gerät beträgt ca. 8 m (ohne Hindernisse).
- Bevor Sie ein Bluetooth-Gerät mit diesem Gerät koppeln, müssen Sie sicherstellen, dass Sie die Fähigkeiten des Geräts kennen.
- Die Kompatibilität mit allen Bluetooth-Geräten ist nicht garantiert.
- Jedes Hindernis zwischen diesem Gerät und einem Bluetooth-Gerät verringert die Reichweite.
- Wenn die Signalstärke schwach ist, kann Ihr Bluetooth-Empfänger die Verbindung trennen, aber er wechselt automatisch wieder in den Kopplungsmodus.

- 1 Wenn das Gerät eingeschaltet ist, drücken Sie mehrmals  auf dem Gerät oder **SOURCE** auf der Fernbedienung, um den Bluetooth-Modus auszuwählen. Die Anzeige leuchtet **blau**.
- 2 Aktivieren Sie Ihr Bluetooth-Gerät und wählen Sie den Suchmodus. „**Hisense HS214**“ wird in der Liste Ihrer Bluetooth-Geräte angezeigt.
 - Wenn Sie das Gerät nicht finden können, halten Sie  auf der Fernbedienung gedrückt, um erneut in den Kopplungsmodus zu gelangen. Sie hören eine Ansage vom Gerät und die Bluetooth-Anzeige blinkt schnell.
- 3 Wählen Sie „**Hisense HS214**“ in der Kopplungsliste aus. Nach der Ansage ist das System erfolgreich verbunden und die Bluetooth-Anzeige leuchtet.
- 4 Spielen Sie Musik von dem verbundenen Bluetooth-Gerät ab.

Um die Bluetooth-Funktion zu deaktivieren, gehen Sie wie folgt vor:

- Schalten Sie zu einer anderen Quelle auf dem Gerät um.
- Deaktivieren Sie die Funktion auf Ihrem Bluetooth-Gerät. Das Bluetooth-Gerät wird nach der Ansage vom Gerät getrennt.
- Halten Sie ►||PAIR auf der Fernbedienung gedrückt.

Tipps:

- Geben Sie ggf. „0000“ als Passwort ein.
- Wenn innerhalb von zwei Minuten kein anderes Bluetooth-Gerät mit diesem Gerät gekoppelt wird, stellt es seine vorherige Verbindung wieder her.
- Das Gerät wird auch getrennt, wenn Sie Ihr Gerät außerhalb der Reichweite bewegen.
- Wenn Sie Ihr Gerät erneut mit diesem Gerät verbinden möchten, bringen Sie es in Reichweite.
- Wenn das Gerät außerhalb der Reichweite bewegt wird, überprüfen Sie, ob es, wenn es zurückgebracht wird, noch mit dem Gerät verbunden ist.
- Wenn die Verbindung verloren gegangen ist,

befolgen Sie die obigen Anleitungen, um Ihr Gerät erneut mit dem Gerät zu koppeln.

Bluetooth-Wiedergabe

- Wenn das verbundene Bluetooth-Gerät das Advanced Audio Distribution Profil (A2DP) unterstützt, können Sie die auf dem Gerät gespeicherte Musik über dieses Gerät wiedergeben.
 - Wenn das Gerät auch das Audio Video Remote Control Profil (AVRCP) unterstützt, können Sie die auf dem Gerät gespeicherte Musik über die Fernbedienung des Geräts wiedergeben.
- 1 Koppeln Sie Ihr Gerät mit diesem Gerät.
 - 2 Geben Sie Musik über Ihr Gerät wieder (wenn es A2DP unterstützt).
 - 3 Verwenden Sie die mitgelieferte Fernbedienung zur Steuerung der Wiedergabe (wenn es AVRCP unterstützt).
- Um die Wiedergabe zu starten bzw. zu unterbrechen, drücken Sie ►||PAIR auf der Fernbedienung.
 - Um zum vorherigen bzw. nächsten Titel zu springen, drücken Sie ◀◀, ▶▶ auf der Fernbedienung.

DE

USB-Wiedergabe

- 1 Schließen Sie ein USB-Speichermedium an.
- 2 Drücken Sie mehrmals  auf dem Gerät oder **SOURCE** auf der Fernbedienung, um den **USB**-Modus auszuwählen.
- 3 Während der Wiedergabe gehen Sie wie folgt vor:
 - Um die Wiedergabe zu starten bzw. zu unterbrechen, drücken Sie ►||PAIR auf der Fernbedienung.
 - Um zum vorherigen bzw. nächsten Titel zu springen, drücken Sie ◀◀, ▶▶ auf der Fernbedienung.

Tipps:

- Das Gerät unterstützt USB-Speichermedien mit bis zu 64 GB Speicher.

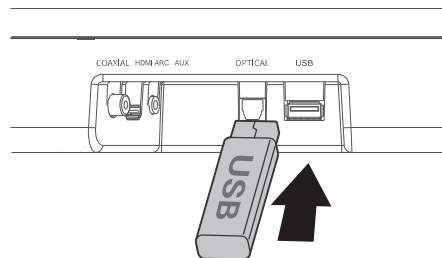

- Dieses Gerät kann MP3-Dateien wiedergeben.
- Dieses Gerät unterstützt WAV/WMA/FLAC-Dateien.
- Das Gerät unterstützt FAT32.
- Der integrierte USB-Host für USB-Anwendungen darf 6,5 Mbps nicht überschreiten.
- Die Blockgröße von Dateien im FLAC-Format darf 4608 Byte nicht überschreiten, anderenfalls haben Sie einen stotternden oder keinen Ton.

Fehlerbehebung

DE

Versuchen Sie niemals, das Gerät selbst zu reparieren, damit verlieren Sie Ihre Garantieansprüche. Wenn bei der Verwendung dieses Geräts Probleme auftreten, überprüfen Sie die folgenden Punkte, bevor Sie den Kundendienst in Anspruch nehmen.

Kein Strom

- Vergewissern Sie sich, dass das Netzkabel des Geräts ordnungsgemäß angeschlossen ist.
- Vergewissern Sie sich, dass an der Steckdose Strom anliegt.
- Drücken Sie die Ein/Aus-Taste, um das Gerät einzuschalten.

Fernbedienung funktioniert nicht

- Bevor Sie eine Taste der Wiedergabesteuerung drücken, wählen Sie zunächst die korrekte Quelle.
- Verringern Sie den Abstand zwischen der Fernbedienung und dem Gerät.
- Setzen Sie die Batterien so ein, dass die Polaritäten (+/-) wie angegeben ausgerichtet sind.
- Tauschen Sie die Batterien aus.
- Richten Sie die Fernbedienung direkt auf den Sensor vorn am Gerät und achten Sie darauf, dass sich kein Hindernis zwischen der Fernbedienung und dem Gerät befindet.

Kein Ton

- Erhöhen Sie die Lautstärke. Drücken Sie **VOL+** auf der Fernbedienung oder + auf dem Gerät.
- Drücken Sie  auf der Fernbedienung, damit die Soundbar nicht stummgeschaltet ist.
- Drücken Sie **SOURCE**, um eine andere Eingangsquelle zu wählen.
- Wenn Sie einen der digitalen Eingänge verwenden, ist kein Ton vorhanden:
 - Versuchen Sie, den TV-Ausgang auf PCM einzustellen oder
 - Schließen Sie direkt an Ihrer Blu-ray- bzw. anderen Quelle an; einige Fernseher geben kein digitales Audio aus.

- Ihr Fernseher ist möglicherweise auf einen variablen Audioausgang eingestellt. Vergewissern Sie sich, dass der Audioausgang auf FIXED oder STANDARD und nicht auf VARIABLE eingestellt ist. Weitere Informationen finden Sie im Benutzerhandbuch Ihres Fernsehers.
- Wenn Sie Bluetooth verwenden, achten Sie darauf, dass die Lautstärke auf Ihrem Quellgerät erhöht und das Gerät nicht stummgeschaltet ist.

Ich kann den Bluetooth-Namen dieses Geräts nicht auf meinem Bluetooth-Gerät für die Kopplung finden

- Vergewissern Sie sich, dass die Bluetooth-Funktion auf Ihrem Bluetooth-Gerät aktiviert ist.
- Vergewissern Sie sich, dass das Gerät mit Ihrem Bluetooth-Gerät gekoppelt ist.

Dies ist eine Abschaltfunktion nach 15 Minuten, eine der Anforderungen des ERPII-Standards zum Stromsparen

- Wenn das externe Eingangssignal des Geräts zu niedrig ist, schaltet sich das Gerät nach 15 Minuten automatisch aus. Bitte erhöhen Sie die Lautstärke Ihres externen Geräts.

Technische Daten

| | |
|---------------|-------|
| Modell | HS214 |
|---------------|-------|

DE

| Soundbar | |
|---|--|
| Stromversorgung | 100 - 240 V~ 50/60 Hz |
| Leistungsaufnahme | 20 W |
| Standby-Leistungsaufnahme | 0,45 W |
| USB-Port zur Wiedergabe USB-Kompatibilität Unterstützte Dateiformate zur USB-Wiedergabe | 5 V Hi-Speed USB (2.0) / FAT32 WAV, MP3, WMA, FLAC |
| Abmessungen (B × T × H) | 650 × 95 × 61,5 mm |
| Gewicht (Netto) | 2,17 kg |
| Impedanz | 4 Ω+8 Ω × 2 |
| Frequenzgang | 40 Hz-20 KHz |

| Drahtlos-Spezifikationen | |
|--|-----------------|
| Bluetooth-Version | V4.2 |
| Bluetooth maximale Übertragungsleistung (EU) | 9 dBm |
| Frequenzband | 2402 ~ 2480 MHz |

| | |
|--------------------------------------|-----------------|
| Verstärker (Ausgangsleistung) | 54 W + 27 W × 2 |
| Gesamt | 108 W |

| Fernbedienung | |
|----------------------|---------------------|
| Reichweite/Winkel | 8 m / ±30°; 90° |
| Batterien | AAA Zn-Mn-Batterien |

Hisense

Sistema Home Theater Soundbar a 2.1 canali

Modello: HS214



 Dolby Audio

 **HDMI**
HIGH-DEFINITION MULTIMEDIA INTERFACE

 Bluetooth

MANUALE DELL'UTENTE



Prima di utilizzare la soundbar, leggere attentamente questo manuale e conservarlo per future consultazioni.

Contenuti

| | |
|---|-----------|
| Importanti istruzioni di sicurezza | 3 |
| Sicurezza | 3 |
| Avviso | 4 |
| Contenuto della confezione | 5 |
| Diagramma prodotto | 6 |
| Unità principale | 6 |
| Telecomando | 7 |
| Istruzioni | 7 |
| Preparare il telecomando | 7 |
| Sostituire la batteria del telecomando | 7 |
| Precauzioni riguardo le batterie..... | 7 |
| Posizionamento e montaggio | 8 |
| Montaggio a muro (se si usa l'opzione B) | 8 |
| Collegamenti | 9 |
| Connettere alla presa COAXIAL | 9 |
| Connettere alla presa HDMI ARC | 9 |
| Connettere alla presa AUX | 9 |
| Connettere alla presa OPTICAL..... | 10 |
| Collegare l'alimentazione | 10 |
| Operazioni di base | 10 |
| Standby/Accensione | 10 |
| Accensione automatica... .. | 10 |
| Come abilitare l'accensione automatica | 10 |
| Funzione di spegnimento automatico | 10 |
| Selezione modalità | 10 |
| Regolare il volume | 11 |
| Selezionare un effetto audio surround preimpostato | 11 |
| Utilizzo collegamento OPTICAL/COAXIAL/HDMI ARC/AUX | 11 |
| Utilizzo del Bluetooth | 11 |
| Appaiare dispositivi con Bluetooth..... | 11 |
| Ascoltare la musica da dispositivi Bluetooth..... | 12 |
| Utilizzo USB | 12 |
| Risoluzione dei problemi | 13 |
| Specifiche | 14 |

IT

Importanti istruzioni di sicurezza

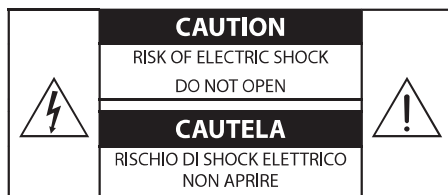

Il simbolo del fulmine con la freccia all'interno di un triangolo equilatero serve ad avvisare l'utente della presenza di "voltaggio pericoloso" non isolato all'interno del prodotto che può essere di potenza sufficiente per costituire un rischio di shock elettrico per le persone.



Il punto esclamativo all'interno del triangolo equilatero serve ad avvisare l'utente della presenza di operazioni importanti ed istruzioni di manutenzione (e riparazione) nel manuale che accompagna l'apparato.

Sicurezza

- Leggere queste istruzioni** - Tutte le istruzioni di operatività e di sicurezza devono essere lette prima di utilizzare il prodotto.
- Conservare queste istruzioni** - le istruzioni di operatività e di sicurezza devono essere conservate per futura consultazione.
- Fare attenzione a tutti gli avvisi** - Tutti gli avvisi sul prodotto e nelle istruzioni d'utilizzo devono essere rispettati.
- Seguite tutte le istruzioni** - Tutte le istruzioni d'uso e operatività devono essere seguite.
- Non usare questo apparato vicino all'acqua** - L'apparecchio non deve essere usato vicino all'acqua o in luoghi umidi - per esempio in cantine umide o vicino a piscine e simili.
- Pulire solo con un panno asciutto.**
- Non bloccare nessuna delle aperture di ventilazione.** Installare secondo le istruzioni del produttore.
- Non installare vicino a sorgenti di calore come radiatori, griglie di riscaldamento, fornelli o altri apparati (inclusi gli amplificatori) che producano calore.
- Non annullare il fine di sicurezza della presa di corrente polarizzata o della messa a terra. Una presa polarizzata ha due lame di cui una più larga dell'altra. Una presa con messa a

terra ha due lame e un terzo spinotto di messa a terra. La lama più larga o il terzo spinotto sono forniti per la vostra sicurezza. Se la spina fornita non corrisponde alla presa, consultate un elettricista per la sostituzione della presa obsoleta

- Proteggere il cavo di alimentazione dal calpestamento o dall'essere pizzicato, specialmente vicino alla presa, alle prese aggiuntive, ed al punto dove esce dall'apparato.
- Utilizzare accessori ed appendici del tipo specificato dal produttore.
- Utilizzare solo carrelli, sostegni, tripodi, braccetti o tavoli specificati dal produttore o venduti con l'apparecchio. Quando si usa un carrello, fate attenzione nel muovere la combinazione carrello/apparecchio per evitare ferite da ribaltamento.
- Scollegare l'apparecchio durante i temporali o quando non viene utilizzato per lunghi periodi.
- Per tutta la manutenzione fate riferimento a personale di servizio qualificato. È necessaria la manutenzione quando l'apparecchio è stato danneggiato in qualunque modo, per esempio se il cavo di alimentazione o la spina sono danneggiati, se è stato versato del liquido o se oggetti sono caduti sull'apparecchio, se esso è stato esposto a pioggia od umidità, se non funziona normalmente o se è stato fatto cadere.
- Questo apparecchio è un elettrodomestico di classe II o a doppio isolamento elettrico. È stato progettato in modo tale da non richiedere una connessione di sicurezza alla messa a terra.
- Non posizionare oggetti pieni di liquidi come bicchieri sull'unità.
- La distanza minima intorno all'apparecchio per una ventilazione sufficiente è di 5 cm.
- La ventilazione non deve essere impedita coprendo le aperture di ventilazione con oggetti come giornali, tovaglie, tende, etc.
- Non posizionare sorgenti di fiamme libere, come candele accese, sull'apparecchio.
- Le batterie devono essere riciclate o smaltite in conformità con le linee guida statali e locali.

Dichiarazione:

Adatto all'uso in climi moderati o tropicali

IT

Cautela:

- Per ridurre il rischio di incendi o shock elettrico, non esporre quest'unità a pioggia o umidità. L'apparecchio non dovrebbe essere esposto a gocciolamenti o schizzi d'acqua, e nessun oggetto riempito con liquidi come i vasi dovrebbe essere posizionato sull'apparecchio.
- Dove l'alimentatore/accoppiatore per uso domestico venga usato come dispositivo di sconnessione, il dispositivo di scollegamento dovrà rimanere prontamente utilizzabile.
- Pericolo di esplosione se la batteria è sostituita in modo scorretto. Sostituitele solo con un tipo uguale o equivalente.

Avviso

- La batteria (batterie o pacco batterie) non devono essere esposte a calore eccessivo come luce diretta del sole, fuoco o simili.
- Prima di utilizzare questo sistema, controllarne il voltaggio per confermare che sia identico al voltaggio della fornitura di corrente locale.
- Non posizionare questa unità vicino a forti campi magnetici.
- Non posizionare quest'unità sull'amplificatore o ricevitore.
- Se un qualsiasi oggetto solido o liquido cade sul sistema, scollegarlo e farlo controllare a personale qualificato prima di continuare l'utilizzo.
- Non cercare di pulire l'unità con solventi chimici perché ciò potrebbe danneggiarne la finitura. Utilizzare un panno pulito asciutto o leggermente umido.
- Quando si scollega il cavo dalla presa, tirare sempre la spina e mai il cavo stesso.
- Cambiamenti o modifiche a questa unità che non siano espressamente autorizzate dalla parte responsabile per la conformità possono annullare l'autorità dell'utente ad utilizzare l'apparecchio.
- L'etichetta di classificazione è incollata sul retro o sul fondo dell'apparecchio.



Prodotto sotto licenza dalla Dolby Laboratories. Dolby, Dolby Audio e il simbolo della Doppia D sono marchi registrati della Dolby Laboratories.



Il marchio, la parola ed i loghi Bluetooth® sono marchi commerciali registrati di proprietà della Bluetooth SIG, Inc.

AVVISO**NON INGERIRE LA BATTERIA, PERICOLO DA USTIONE CHIMICA**

Se si pensa che le batterie siano state usate o siano all'interno del corpo, rivolgersi immediatamente al medico. Mantenere batterie nuove e vecchie lontano dai bambini. Se lo scomparto batterie non si chiude correttamente, smettere di usare il prodotto e mantenerlo lontano dai bambini. Se la batteria viene ingerita, può causare severe ustioni interne in sole due ore, che potrebbero portare alla morte.

AVVISO: Questo prodotto contiene prodotti chimici noti allo stato della California per causare cancro e difetti di nascita o altri danni riproduttivi. Per maggiori informazioni: www.watts.com/prop65



Smaltimento corretto del prodotto. Questo marchio indica che questo prodotto non dev'essere smaltito con la spazzatura casalinga in tutta Europa. Per prevenire possibili danni

all'ambiente o alla salute umana per lo smaltimento incontrollato, riciclate responsabilmente per promuovere l'utilizzo sostenibile delle materie prime. Per gettare il vostro dispositivo usato, fate uso dei sistemi di raccolta o contattate il rivenditore dove il prodotto è stato acquistato. Loro potranno ritirare il prodotto per riciclarlo in modo sicuro per l'ambiente.

Europa - Notifica dell'Unione Europea

I prodotti Radio con il marchio di avviso CE sono conformi con la direttiva RED (2014/53/EU) emessa dalla Commissione della Comunità Europea.

Intervallo di frequenza: 2402-2480MHz

Le versioni del software o del firmware che influenzano la conformità con i requisiti essenziali: HW: HS214-01-A0F

Potenza RF massima in uscita del prodotto: +9dBm

Accessori/componenti venduti assieme: Telecomando

La qui presente Hisense International Co., Ltd, dichiara che la soundbar a 2.1 canali con subwoofer integrato è conforme alla direttiva 2014/53/EU.





HDMI è un marchio commerciale o un marchio registrato della HDMI Licensing, LLC, negli Stati Uniti e/o altre nazioni.

Contenuto della confezione

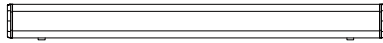
IT

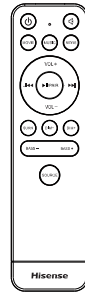

Unità Principale



Telecomando



Batterie R03 (taglia AAA) × 2



Kit per montaggio a muro

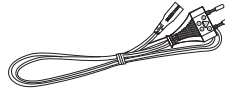

Cavo di alimentazione EU



Cavo HDMI

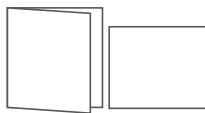



Manuale dell'utente / Guida rapida

- Il progetto e le specifiche sono soggetti a cambiamenti senza notifica.

Diagramma del prodotto

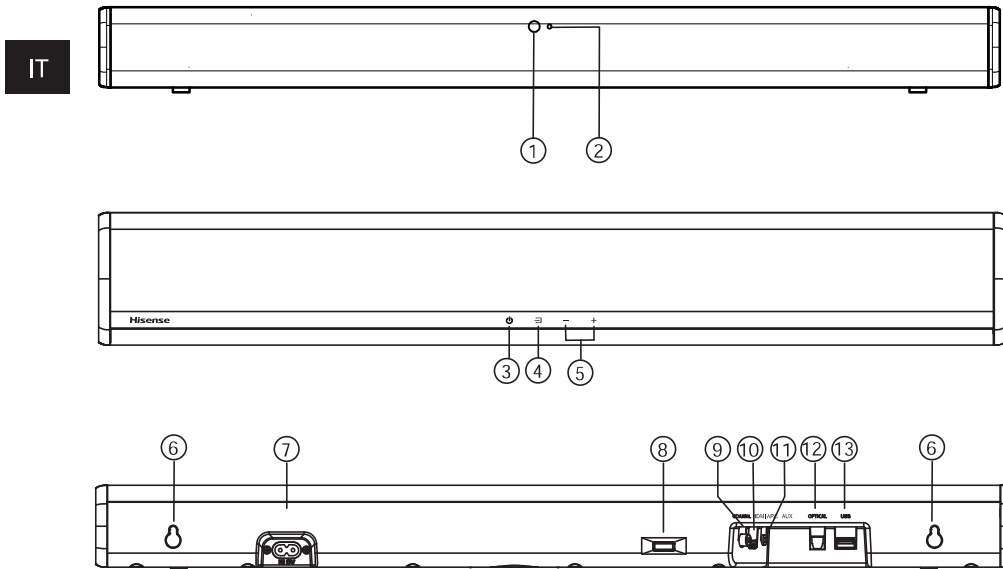
Unità Principale



- 1 Sensore del telecomando**
Riceve i segnali in remoto del telecomando.
- 2 Indicatori LED**
 - Rosso: In modalità **STANDBY**.
 - Arancione: In modalità **Ottica**.
 - Blu: In modalità **Bluetooth**.
 - Bianco: In modalità **HDMI ARC**.
 - Verde chiaro: In modalità **Coassiale**.
 - Verde: In modalità **AUX**.
 - Giallo: In modalità **USB**.
- 3 Tasto  (ACCESO/SPENTO)**
Passa l'unità dalla modalità ACCESO alla modalità STANDBY.
- 4 Tasto  (SOURCE)**
Seleziona la fonte di ingresso
- 5 Tasto +/- (Vol+/Vol-)**
Aumenta/diminuisce il livello del volume.
- 6 Staffa a muro**
Installare le viti della staffa a muro nel montaggio a muro dell'unità.
- 7 Presa AC**
Collegare la fornitura alimentazione principale.
- 8 Ripetitore IR**
Trasferisce il segnale ricevuto dal telecomando del televisore al televisore.
- 9 Presa COAXIAL**
Collega all'uscita audio coassiale del televisore.
- 10 Presa HDMI ARC**
Collega ad un televisore via cavo HDMI.
- 11 Presa Aux**
Collega ad un dispositivo audio digitale esterno.
- 12 Presa OPTICAL**
Collega all'uscita audio ottica del televisore.
- 13 Presa USB**
Inserire un dispositivo USB per riprodurre la musica.

Telecomando

- 1 **⏻ (ACCESO/SPENTO)** Passa l'unità dalla modalità ACCESO alla modalità standby.
- 2 **🔇 (MUTO)** Mette in muto o riattiva l'audio.
- 3 **Tasti EQ** Selezionare l'effetto audio FILM/MUSICA/NOTIZIE.
- 4 **VOL+/VOL-** Aumenta/diminuisce il livello del volume.
- 5 **⏮, ⏭** In modalità Bluetooth/USB: Salta la traccia precedente/successiva.
- 6 **▶▶ / PAIR** Play/pausa/riprendi la riproduzione in modalità Bluetooth/ USB. Tenere premuto per attivare la funzione di appaiamento in modalità Bluetooth, o scollegare il dispositivo Bluetooth appaiato esistente.
- 7 **SURR** Attiva o disattiva il Surround.
- 8 **DIM-** Diminuisce la luminosità dello schermo.
- 9 **DIM+** Aumenta la luminosità dello schermo.
- 10 **BASS +, BASS -** Aumenta/diminuisce il livello dei bassi.
- 11 **SOURCE** Selezionare la sorgente in ingresso.

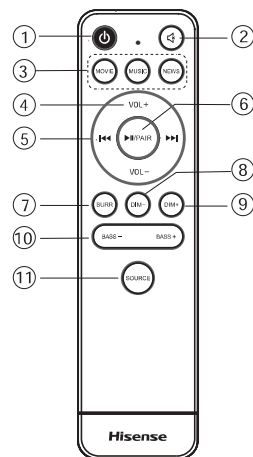

IT

Istruzioni

Preparare il telecomando

Il telecomando permette di controllare l'unità a distanza.

- Anche se il telecomando è utilizzato entro il raggio effettivo di 8 metri, il suo funzionamento può essere disturbato se ci sono ostacoli tra esso e l'unità.
- Se il telecomando è utilizzato vicino ad altri prodotti che generano raggi ad infrarosso, o se i telecomandi di altri dispositivi a raggi infrarossi sono utilizzati vicino all'unità, potrebbe funzionare in modo errato. Viceversa, anche gli altri prodotti potrebbero funzionare in modo errato.

Primo utilizzo:

Inserire le 2 batterie AAA (incluse) nel telecomando prima dell'uso.

Sostituire la batteria del telecomando

1. Premere la levetta sul lato del carrello della batteria verso il carrello stesso e quindi estrarlo dal telecomando.
2. Rimuovere le batterie vecchie. Posizionare 2 batterie AAA nuove nel carrello batteria seguendo la polarità (+/-) indicata.
3. Far scorrere il carrello nel suo alloggiamento nel telecomando.

Precauzioni riguardo le batterie

- Quando il telecomando non viene usato per un lungo periodo di tempo (più di un mese), rimuovere le batterie dal telecomando per impedire che perdano.
- Se le batterie perdono, asciugare la perdita all'interno dello scomparto e sostituire le batterie con due nuove.
- Non utilizzare batterie diverse da quelle specificate.
- Non scaldare o smontare le batterie.
- Tenere lontano da calore o umidità.
- Non portare né conservare le batterie con altri oggetti metallici. Farlo potrebbe farle andare in corto circuito, perdere o esplodere.
- Non ricaricare mai una batteria a meno che non si confermi che sia del tipo ricaricabile.

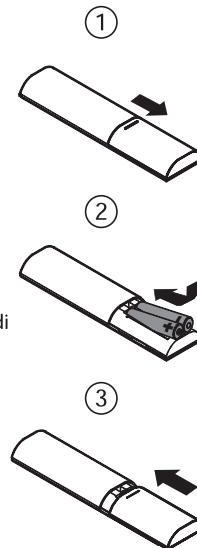

Posizionamento e montaggio

Posizionamento

- A Se il televisore è posizionato su un tavolo, si può mettere l'unità sul tavolo direttamente di fronte al supporto del televisore, centrata con lo schermo.
- B Se il televisore è attaccato al muro, si può montare l'unità su di esso direttamente sotto lo schermo del televisore.

IT

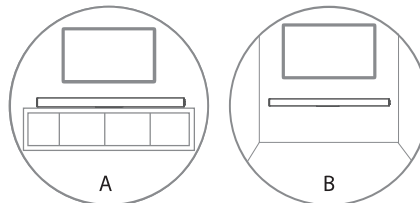

Montaggio a muro (se si usa l'opzione B)

Nota:

- L'installazione deve essere effettuata solo da personale qualificato. Il montaggio errato può avere come conseguenza gravi infortuni personali e danni alle proprietà (se avete intenzione di montare il prodotto in autonomia, dovrete controllare che dietro il muro non passino cavi della corrente o tubi idraulici). È responsabilità dell'installatore verificare che il muro supporti in sicurezza il carico totale dell'unità e dei braccetti.
- Sono necessari strumenti aggiuntivi (non inclusi) per l'installazione.
- Non stringere troppo le viti.
- Conservare il libretto delle istruzioni per future consultazioni.
- Utilizzare un rilevatore per cavi elettrici per controllare il tipo di muro prima di trapanare e montare.

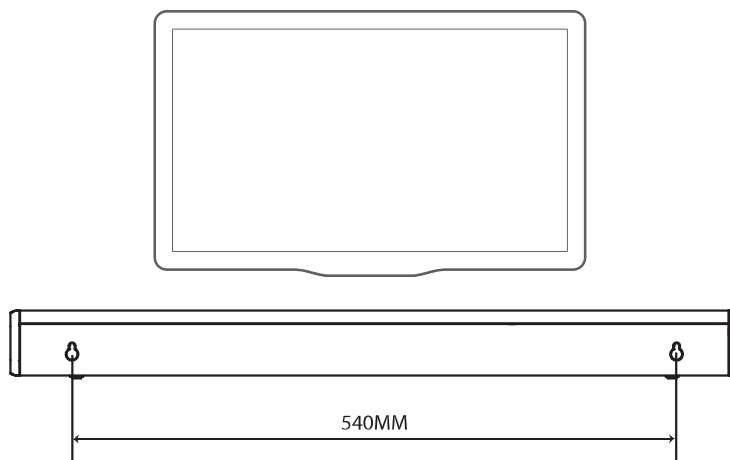

Collegamenti

Connettere alla presa COAXIAL

- Si può usare un cavo COASSIALE (non incluso) per collegare la presa COASSIALE IN USCITA e la presa COAXIAL sull'unità.

Consiglio:

- Mentre si è in modalità **OPTICAL**, **HDMI ARC** o **COAXIAL**, se non vi è emissione sonora dall'unità, potrebbe essere necessario attivare il segnale in uscita **PCM** del dispositivo sorgente (per esempio: TV, DVD, o lettore Blu-ray).

Connettere alla presa HDMI ARC

La Soundbar supporta l'HDMI con il Canale di Ritorno Audio (ARC). Se il televisore è conforme per HDMI ARC, si sentirà l'audio del televisore attraverso la Soundbar usando un singolo cavo HDMI.

- 1 Utilizzare un cavo HDMI ad alta velocità per connettere il connettore HDMI ARC sulla Soundbar e il connettore HDMI ARC al televisore.
- Il connettore HDMI ARC sul televisore potrebbe essere manuale dell'utente del televisore. Per maggiori dettagli, consultare il manuale dell'utente del televisore.
- 2 Sul televisore, attivare le funzioni HDMI-CEC. Per maggiori dettagli, consultare il manuale dell'utente del televisore.

Consigli:

- Il televisore deve supportare le funzioni HDMI-CEC e ARC. HDMI-CEC e ARC devono essere impostati su On.
- Il metodo per impostare HDMI-CEC e ARC potrebbe differire a seconda del televisore. Per maggiori dettagli riguardo la funzione ARC, fare riferimento al manuale dell'utente.
- Solo i cavi compatibili con HDMI 1.4 possono supportare la funzione ARC.

Connettere alla presa AUX

- A Utilizzare un cavo audio RCA a 3,5 mm (non incluso) per collegare la presa di uscita audio del televisore e la presa AUX all'unità.
- B Utilizzare un cavo audio 3,5 mm a 3,5 mm (non incluso) per collegare la presa esterna AUX audio del televisore o del dispositivo audio e la presa Aux all'unità.

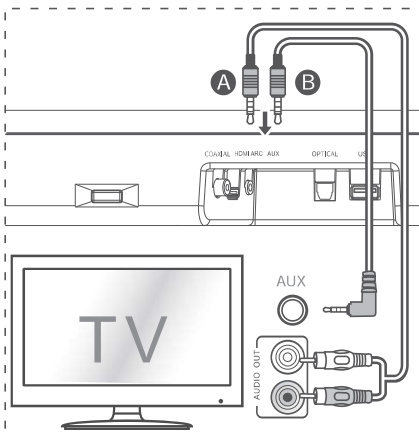
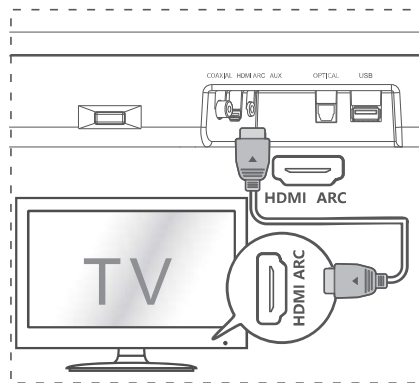
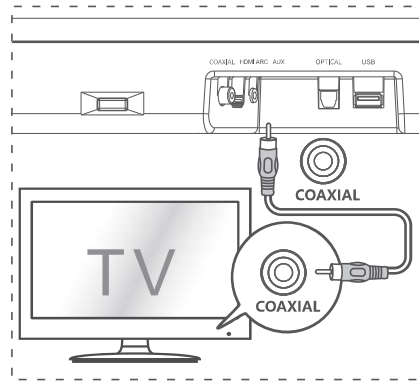

IT

Connettere alla presa OPTICAL

- Rimuovere il tappo protettivo della presa OPTICAL, quindi collegare un cavo OTTICO alla presa OTTICA USCITA del televisore e la presa OPTICAL sull'unità.

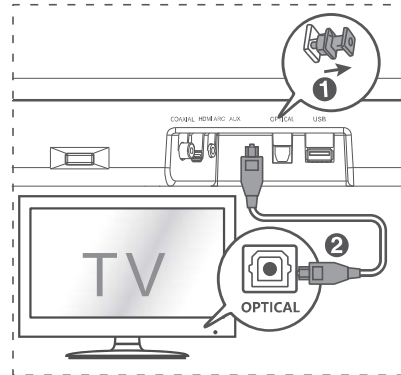

Collegare l'alimentazione

Rischio di danno al prodotto!

- Assicurarsi che il voltaggio di alimentazione corrisponda al voltaggio stampato sul retro o sotto l'unità.
- Prima di collegare il cavo AC, assicurarsi di aver completato tutte le altre connessioni.
- Collegare il cavo di alimentazione alla presa AC dell'unità principale e quindi alla presa a muro.

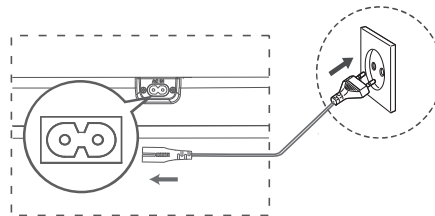

Operazioni di base

Standby/Accensione

Quando si ricollega l'unità principale alla presa di alimentazione, l'unità deve essere in modalità STANDBY.

- Premere il tasto sull'unità o sul telecomando per accendere l'unità.
- Premere di nuovo il tasto per rimettere l'unità in modalità STANDBY.
- Scollegare la spina di alimentazione dalla presa se si vuole spegnere completamente l'unità.

Accensione automatica

- Se vi è collegato un televisore o un dispositivo esterno (AUX / OPTICAL / COAXIAL / HDMI ARC), l'unità si accenderà automaticamente quando il televisore o il dispositivo esterno vengono accesi.

Come abilitare l'accensione automatica

- Premere brevemente il tasto (SOURCE) e il tasto + (VOL +) sull'unità per abilitare o disabilitare la funzione di Accensione Automatica.

- Accensione Automatica On: il LED bianco e verde lampeggiano due volte in sequenza. Mentre si è in modalità STANDBY, il LED ROSSO lampeggia lentamente.
- Accensione Automatica Off: il LED bianco e rosso lampeggiano due volte in sequenza. Mentre è in modalità STANDBY, il LED è rosso fisso.

Funzione di spegnimento automatico

L'unità passa automaticamente in modalità STANDBY dopo circa 15 minuti se il televisore o l'unità esterna sono scollegati o spenti.



- Per spegnere il televisore complementi, scollegare la spina dalla presa di corrente.
- Spegnerne completamente l'unità per risparmiare energia quando non viene usata.

Selezione modalità

- Premere ripetutamente il tasto (SOURCE) sull'unità o il tasto SOURCE sul telecomando per selezionare la modalità desiderata. La spia LED sulla parte anteriore dell'unità principale mostrerà quale modalità è in uso in quel momento.

Regolare il volume

Premere i tasti +/- sull'unità o **VOL+** / **VOL-** sul telecomando per regolare il volume.

Se si vuole disattivare l'audio, premere il tasto  sul telecomando. Premere di nuovo il tasto  o premere i tasti **VOL+** / **VOL-** sull'unità o sul telecomando per togliere il muto.

Nota: Mentre si regola il volume la spia LED di status lampeggerà una volta. Quando il volume raggiunge il livello massimo/minimo, la spia LED lampeggerà rapidamente.

Selezionare un effetto audio surround preimpostato

Durante la riproduzione, premere i tasti **NEWS/ MOVIE/MUSIC** sul telecomando per selezionare gli equalizzatori preimpostati:

FILM (raccomandato per guardare i film)

MUSICA (raccomandato per ascoltare la musica)

NOTIZIE (raccomandato per ascoltare i notiziari)

IT

Utilizzo collegamento OPTICAL/ COAXIAL/HDMI ARC /AUX

- 1 Assicurarsi che l'unità sia collegata al televisore o al dispositivo audio.
- 2 Premere ripetutamente il tasto  sull'unità o il tasto **SOURCE** sul telecomando per selezionare la modalità **OPTICAL, COAXIAL, HDMI ARC, AUX**.
- 3 Utilizzare direttamente il dispositivo audio per le funzioni di riproduzione.
- 4 Premere il tasto +/- sull'unità o **VOL+** / **VOL-** sul telecomando per regolare il volume al livello desiderato.

Consigli:

- Mentre si è in modalità **OPTICAL, HDMI ARC** o **COAXIAL**, se non vi è emissione sonora dall'unità, potrebbe essere necessario attivare il segnale in uscita **PCM** del dispositivo sorgente (per esempio: TV, DVD, o lettore Blu-ray).
- Se viene rilevato un ingresso digitale non supportato, la spia LED diventerà viola e lampeggerà tre volte in rapida successione.

Utilizzo del Bluetooth

Appaiare dispositivi con Bluetooth

La prima volta che si collega il dispositivi Bluetooth a questa unità, è necessario appaiarli.

Nota:

- Il raggio di funzionamento tra questo lettore ed un dispositivo Bluetooth è circa 8 metri (senza alcun oggetto tra il dispositivo Bluetooth e l'unità).
- Prima di collegare un dispositivo Bluetooth a questa unità, assicurarsi di conoscere le capacità del dispositivo.
- Non è garantita la compatibilità con tutti i dispositivi Bluetooth.
- Qualsiasi ostacolo tra questa unità e il dispositivo Bluetooth può ridurre il raggio di funzionamento.
- Se la forza del segnale è debole, il ricevitore Bluetooth potrebbe scollegarsi, ma rientrerà automaticamente in modalità appaiamento.

- 1 Quando l'unità è accesa, premere ripetutamente il tasto  su di essa o il tasto **SOURCE** per selezionare la modalità Bluetooth. La spia **Blu** lampeggerà
- 2 Attivare il dispositivo Bluetooth e selezionare la modalità ricerca. "Hisense HS214" apparirà sulla lista dei dispositivi Bluetooth.
 - Se non si trova l'unità, tenere premuto il tasto /PAIR sul telecomando per entrare di nuovo in modalità appaiamento. Si sentirà un suono di avviso dall'unità e la spia Bluetooth lampeggerà rapidamente.
- 3 Selezionare "Hisense HS214" nella lista appaiamento. Dopo il suono di avviso, il sistema sarà connesso con successo e la spia Bluetooth si accenderà fissa.
- 4 Riproduzione musica dal dispositivo Bluetooth connesso.

Per scollegare la funzione Bluetooth, si può:

- Passare ad un'altra sorgente sull'unità.
- Disabilitare la funzione dal dispositivo Bluetooth. Il dispositivo Bluetooth sarà scollegato dall'unità dopo un avviso audio.
- Tenere premuto il tasto ►||/PAIR sul telecomando.

Consigli:

- Inserire la password "0000" se necessario.
- Se nessun dispositivo Bluetooth si appaia con questa unità entro due minuti, l'unità riprenderà la connessione precedente.
- L'unità sarà anche scollegata quando il dispositivo è spostato oltre il raggio di utilizzo.
- Se si vuole ricollegare il dispositivo all'unità, posizionarlo entro il raggio di utilizzo.
- Se il dispositivo è mosso oltre il raggio di utilizzo, quando viene rimesso al suo interno, controllare che il dispositivo sia ancora collegato.
- Se la connessione è persa, seguire le istruzioni sopra riportate per appaiare di nuovo il dispositivo all'unità.

Ascoltare la musica da dispositivi Bluetooth

- Se il dispositivo Bluetooth connesso supporta il Advanced Audio Distribution Profile (A2DP - Profilo di distribuzione avanzata dell'audio), è possibile ascoltare la musica memorizzata sul dispositivo tramite l'unità.
- Se il dispositivo supporta anche il Audio Video Remote Control Profile (AVRCP - Profilo telecomando video e audio), si può usare il telecomando dell'unità per riprodurre la musica memorizzata sul dispositivo.
 - 1 Appaiare il dispositivo con l'unità.
 - 2 Riproduzione musica attraverso il dispositivo (se supporta A2DP).
 - 3 Utilizzare il telecomando in dotazione per controllare la riproduzione (se supporta AVRCP).
- Per mettere in riproduzione/pausa, premere il tasto ►||/PAIR sul telecomando.
- Per saltare una traccia, premere i tasti ◀◀, ▶▶ sul telecomando.

Utilizzo USB

- 1 Inserire un dispositivo USB.
- 2 Premere ripetutamente il tasto  sull'unità o premere il tasto **SOURCE** sul telecomando per selezionare la modalità **USB**.
- 3 Durante la riproduzione:
 - Per mettere in riproduzione/pausa, premere il tasto ►||/PAIR sul telecomando.
 - Per saltare alla traccia precedente/successiva, premere i tasti ◀◀, ▶▶ sul telecomando.

Consiglio:

- L'unità supporta i dispositivi USB fino a 64 GB di memoria.

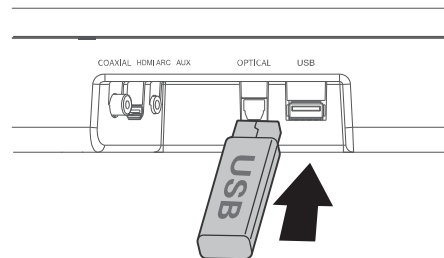

- Questa unità può riprodurre gli MP3.
- Questa unità supporta WAV/WMA/FLAC.
- Questa unità supporta FAT32.
- L'host integrato USB full speed per le applicazioni USB non deve superare i 6,5Mbps.
- La dimensione del blocco del file in formato FLAC non può superare di 4608 byte, altrimenti produrrà un suono staccato o nessun suono.

Risoluzione dei problemi

Per mantenere la validità della garanzia, non provare mai a riparare il sistema da soli. Se si hanno problemi durante l'utilizzo di questa unità, controllare i seguenti punti prima di richiedere l'intervento del servizio riparazioni.

Non si accende

- Assicurarsi che il cavo AC dell'apparato sia collegato correttamente.
- Assicurare che la presa AC sia alimentata.
- Premere il tasto standby per accendere l'unità.

Il telecomando non funziona

- Prima di premere qualsiasi tasto di controllo riproduzione, selezionare la sorgente corretta.
- Ridurre la distanza tra il telecomando e l'unità.
- Inserire le batterie con le polarità (+/-) allineate come indicato.
- Sostituire le batterie.
- Puntare il telecomando direttamente al sensore sulla parte anteriore dell'unità e far sì che non ci siano ostacoli tra il telecomando e l'unità.

Nessun audio

- Aumentare il volume. Premere **VOL+** sul telecomando o + sull'unità.
- Premere  sul telecomando per assicurarsi che la soundbar non sia in muto.
- Premere il tasto **SOURCE** per selezionare una diversa sorgente in ingresso,
- Quando si usa uno qualsiasi degli ingressi digitali, se non c'è audio:
 - Provare ad impostare l'uscita del televisore su PCM o
 - Collegare direttamente alla sorgente Blu-ray/ altra, alcuni televisori non ritrasmettono il segnale audio digitale.
- Il televisore potrebbe essere impostato su uscita audio variabile. Assicurarsi che l'uscita audio sia impostata su FISSA o STANDARD, non VARIABILE. Fare riferimento al Manuale Utente del televisore per maggiori informazioni.
- Se si usa il Bluetooth, assicurarsi che il volume sul dispositivo sorgente sia acceso e il dispositivo non sia in muto.

Non riesco a trovare il nome Bluetooth di questa unità sul mio dispositivo per fare l'appaiamento.

- Assicurarsi che la funzione Bluetooth sia attivata sul dispositivo.
- Assicurare di aver appaiato l'unità col dispositivo Bluetooth.

Questa è una funzione di spegnimento dopo 15 minuti, uno dei requisiti dello standard ERPII per il risparmio energetico.

- Quando il livello del segnale in ingresso esterno dell'unità è troppo basso, l'unità sarà spenta automaticamente dopo 15 minuti. Aumentare il volume del dispositivo esterno.

IT

Specifiche

| | |
|---------------------|-------|
| Nome modello | HS214 |
|---------------------|-------|

IT

| Soundbar | |
|--|--|
| Alimentazione | 100-240 V~ 50/60 Hz |
| Consumo | 20 W |
| Consumo in standby | 0,45 W |
| Porta USB per la riproduzione Compatibilità USB Supporto riproduzione USB/formati file | 5 V USB ad alta velocità (2.0) / FAT32 WAV, MP3, WMA, FLAC |
| Dimensioni (L x P x A) | 650 x 95 x 61,5 mm (25,59 x 3,74 x 2,42 pollici) |
| Peso netto | 2,17 kg (4,78 lbs) |
| Impedenza | 4 Ω + 8 Ω x 2 |
| Frequenza di risposta | 40 Hz-20 KHz |

| Specifiche Wireless | |
|--|-----------------|
| Versione Bluetooth | V4.2 |
| Potenza massima trasmessa dal Bluetooth (EU) | 9 dBm |
| Bande di frequenza | 2402 ~ 2480 MHz |

| | |
|--|-----------------|
| Amplificatore (Potenza in uscita) | 54 W + 27 W x 2 |
| Totale | 108 W |

| Telecomando | |
|--------------------|--------------------|
| Distanza/angolo | 8 m / ±30°; 90° |
| Tipo di batteria | Batteria Zn-Mn AAA |

Hisense

Sistema de centro de entretenimientos barra de sonido de canales 2.1

Modelo: HS214



 Dolby Audio

 **HDMI**[®]
HIGH-DEFINITION MULTIMEDIA INTERFACE

 Bluetooth[®]

MANUAL DE USUARIO



Antes de usar la barra de sonido, lea completamente este manual y consérvelo para futuras referencias.

Contenido

SP

| | |
|--|-----------|
| Instrucciones importantes de seguridad | 3 |
| Seguridad | 3 |
| Advertencia | 4 |
| Contenido del paquete | 5 |
| Diagrama del producto | 6 |
| Unidad principal | 6 |
| Mando a distancia | 7 |
| Preparaciones | 7 |
| Preparar el mando a distancia | 7 |
| Sustituir la batería del mando a distancia | 7 |
| Precauciones relacionadas con las baterías | 7 |
| Colocación y montaje | 8 |
| Montaje en pared (si usa la opción B) | 8 |
| Conexiones | 9 |
| Conexión al conector COAXIAL | 9 |
| Conexión a un conector HDMI ARC | 9 |
| Conexión al conector AUX | 9 |
| Conexión al conector OPTICAL | 10 |
| Conexión de alimentación | 10 |
| Operación básica | 10 |
| En espera/Encendido | 10 |
| Reactivación automática | 10 |
| Cómo habilitar la reactivación automática | 10 |
| Función de apagado automático | 10 |
| Selección de modos | 10 |
| Ajustar el volumen | 11 |
| Selección de un efecto de sonido preestablecido | 11 |
| Operación de OPTICAL / COAXIAL / HDMI ARC / AUX | 11 |
| Operación Bluetooth | 11 |
| Emparejar dispositivos con Bluetooth | 11 |
| Escuchar música de un dispositivo Bluetooth | 12 |
| Operación de USB | 12 |
| Solución de problemas | 13 |
| Especificaciones | 14 |

Instrucciones importantes de seguridad



El símbolo de relámpago con cabeza de flecha, dentro de un triángulo equilátero tiene como propósito alertar al usuario sobre la presencia de "tensión peligrosa" no aislada dentro del recinto del producto que podría ser de la magnitud suficiente para constituir un riesgo de descarga eléctrica.



El signo de exclamación dentro de un triángulo equilátero tiene como propósito alertar al usuario sobre la presencia de instrucciones importantes de operación y de mantenimiento (servicio) en la documentación que acompaña al aparato.

Seguridad

- Lea estas instrucciones** – Todas las instrucciones de seguridad y operación deben leerse antes de operar este producto.
- Mantenga estas instrucciones** – Las instrucciones de seguridad y operación deben conservarse para futuras referencias.
- Preste atención a todas las advertencias** – Deben tomarse en cuenta todas las advertencias colocadas en el aparato y en las instrucciones de operación.
- Siga todas las instrucciones** – Deben seguirse todas las instrucciones de operación y uso.
- No use este aparato cerca del agua** – El aparato no debe ser usado cerca de agua o humedad, por ejemplo, en un sótano húmedo o cerca de una piscina o lugar similar.
- Limpie solamente con un paño seco.**
- No bloquee las aberturas de ventilación.** Instale en conformidad con las instrucciones del fabricante.
- No instale cerca de fuentes que generen calor tales como radiadores, registradores de calor, estufas así como productos similares (incluidos amplificadores) que generen calor.
- El producto se suministra con un cable de red estándar EU y clavija moldeada que por razones de seguridad no debe ser modificado.

Si la clavija proporcionada no encaja en su toma de corriente, consulte a un electricista para cambiar la toma de corriente obsoleta.

- Proteja el cable de alimentación de tal manera que no lo pisen o que no sea pinchado, particularmente las clavijas, receptáculos de conveniencia y el punto donde salen del aparato.
- Solamente use accesorios/aditamentos especificados por el fabricante.



- Solamente use el aparato con un carrito, base, trípode o mesa especificados por el fabricante, o vendido con el aparato. Cuando use un carrito, tenga precaución cuando mueva el carrito/aparato en combinación para evitar lesiones en caso de volcarse.

- Desconecte este aparato durante tormentas eléctricas o cuando no se use por periodos de tiempo prolongados.
- Consulte a un técnico de servicio cualificado. Se requiere servicio cuando el aparato esté dañado en cualquier sentido, por ejemplo si el cable de alimentación o la clavija están dañados, cuando se haya derramado líquido o si han caído objetos extraños en el aparato, cuando esté expuesta la unidad a la lluvia o humedad, no funciona normalmente o si se ha dejado caer.
- Este equipo es un dispositivo de Clase II o aislado doblemente. Ha sido diseñado de tal modo que no requiere de una conexión de seguridad para la puesta a tierra.
- No coloque objetos llenos de líquidos tales como jarrones encima de la unidad.
- La distancia mínima alrededor del aparato para tener la suficiente ventilación es de 5 cm.
- La ventilación no debe estar bloqueada cubriendo las aberturas de ventilación con objetos tales como periódicos, manteles, cortinas, etc...
- No deben colocarse fuentes de flamas abiertas, tales como velas, sobre el aparato.
- Las baterías deben reciclarse o desecharse de acuerdo a los lineamientos estatales y locales.

Declaraciones:

Apropiado para usarse en climas moderados o tropicales.

SP

SP

Precaución:

- Para reducir el riesgo de incendio o descargas eléctricas, no exponga este producto a lluvia o humedad. El aparato no debe estar expuesto a goteo o derrames de agua ni ningún objeto que contenga líquido, como por ejemplo vasijas, debe colocarse encima del aparato.
- En sitios donde se use una clavija de corriente o un acoplador de aparato como circuito que desconecte el dispositivo, el dispositivo de desconexión debe permanecer listo para su funcionamiento.
- Peligro de explosión si se cambia la batería incorrectamente. Sustituya solamente por una batería del mismo tipo.

Advertencia

- La batería (baterías o paquete de baterías) no debe exponerse a calor excesivo como por ejemplo, la luz solar, fuego o fuentes similares.
- Antes de operar este sistema, compruebe el voltaje de este sistema para ver si es idéntico al voltaje de su suministro de alimentación local.
- No coloque esta unidad cerca de campos magnéticos potentes.
- No coloque esta unidad sobre el amplificador o receptor.
- Si cualquier objeto sólido o líquido cae en el sistema, desconecte el sistema y hágalo que lo revise personal cualificado antes de operarlo.
- No intente limpiar la unidad con solventes químicos ya que esto podría dañar el acabado. Use un paño limpio, seco o ligeramente humedecido.
- Cuando desconecte la clavija de alimentación de la toma de corriente, siempre jálelo directamente de la clavija, nunca jale el cable.
- Los cambios o modificaciones en esta unidad no expresamente aprobados por la parte responsable de la conformidad, podrían invalidar la autoridad del usuario a operar el equipo.
- La etiqueta de la marca está adherida en la parte inferior o posterior del equipo.

 **Dolby Audio**

Fabricado bajo licencia de Dolby Laboratories. Dolby, Dolby Audio y el símbolo de la doble D son marcas comerciales de Dolby Laboratories.

 **Bluetooth®**

La marca de la palabra Bluetooth® así como los logotipos son marcas comerciales registradas pertenecientes a Bluetooth SIG, Inc.

ADVERTENCIA

NO INGIERA LA BATERÍA, PELIGRO DE QUEMADURAS POR SUSTANCIAS QUÍMICAS

Si cree que las baterías pueden ser ingeridas o colocarse dentro de cualquier parte del cuerpo, busque atención médica de inmediato. Mantenga las baterías nuevas y usadas lejos de los niños. Si el compartimento de baterías no se cierra de forma segura, detenga el uso del producto y manténgalo lejos de los niños. Si la batería es ingerida, podría ocasionar quemaduras internas severas en solo 2 horas y ocasionar la muerte.

ADVERTENCIA: Este producto contiene sustancias químicas conocidas en el estado de California como causantes de cáncer y defectos de nacimiento u otros daños reproductivos. Para más información: www.watts.com/prop65



Desecho correcto de este producto. Esta marca indica que este producto no debe desecharse con la basura residual en toda la EU. Para evitar efectos adversos en el ambiente o en la salud humana a causa de desechos residuales no controlados, recicle el producto de forma responsable para promover la reutilización sustentable de recursos materiales. Para devolver su dispositivo usado, use los sistemas de recogida y devolución o póngase en contacto con el distribuidor donde adquirió el producto para obtener más información. El distribuidor podría gestionar el reciclado seguro ambiental.

Aviso de la Unión Europea

Los productos de Radio con el marcado de alerta CE cumplen con la Directiva RED (2014/53/EU) emitida por la Comisión de la Comunidad Europea. Rango de frecuencia: 2402-2480 MHz

Versiones de software o firmware que afectan a la conformidad con los requisitos esenciales: HW: HS214-01-A0F

Máxima potencia de salida de RF del producto: +9 dBm

Accesorios/componentes comercializados conjuntamente: Mando a distancia

Por la presente, Hisense International Co., Ltd declara que la barra de sonido de 2.1 canales con subwoofer integrado está en conformidad con la directiva 2014/53/EU.



HDMI®
HIGH-DEFINITION MULTIMEDIA INTERFACE

HDMI es una marca comercial o una marca registrada de HDMI Licensing, LLC en los Estados Unidos y/o en otros países.

Contenido del paquete

SP

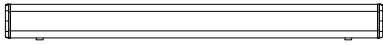

Unidad principal

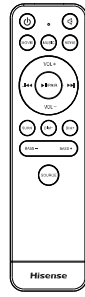

Mando a distancia



Batería R03 (Tamaño AAA) × 2



Kit de montaje para la pared



Cable HDMI

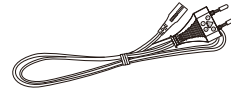

Cable de alimentación ca

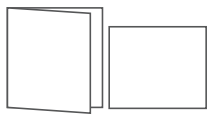

Manual de usuario / Guía de inicio rápido

- El diseño y las especificaciones se encuentran sujetos a cambios sin previo aviso.

Diagrama del producto

Unidad principal

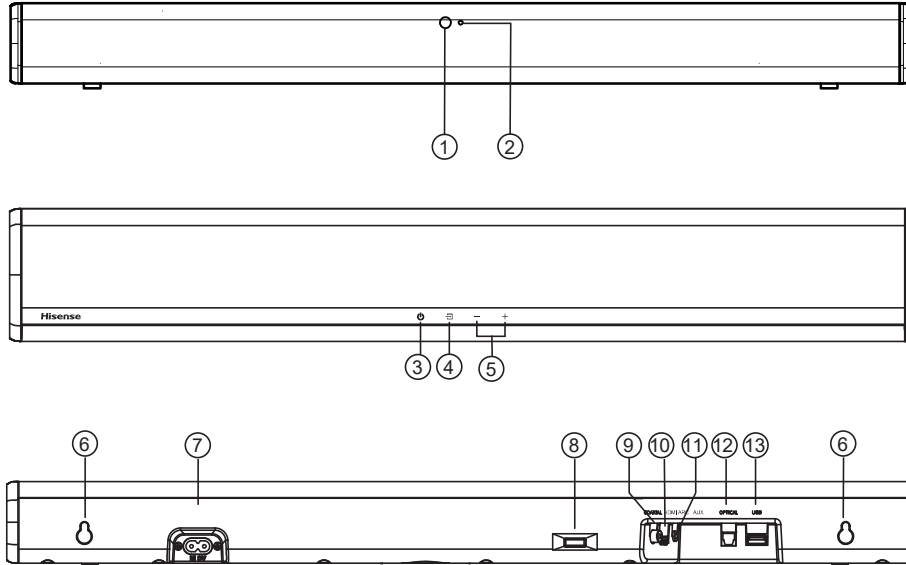

SP

- | | |
|---|---|
| <p>1 Sensor de Mando a distancia Recibe la señal del Mando a distancia.</p> <p>2 Indicadores LED</p> <ul style="list-style-type: none"> • Rojo: En modo EN ESPERA. • Naranja: En modo Óptico. • Azul: En modo Bluetooth. • Blanco: En modo HDMI ARC. • Verde claro: En modo Coaxial. • Verde: En modo AUX. • Amarillo: En modo USB. <p>3 Botón (ENCENDIDO/APAGADO) Cambia la unidad entre ENCENDIDO y el modo EN ESPERA.</p> <p>4 Botón (SOURCE) Selecciona la función reproducir.</p> <p>5 Botón +/- (Vol+/Vol-) Aumenta/disminuye el nivel del volumen.</p> <p>6 Montaje para pared Instale los tornillos de montaje en la pared en el montaje de pared de la unidad.</p> | <p>7 Conector ca Conecta al suministro de energía.</p> <p>8 Repetidor de IR Transferir la señal recibida desde el mando a distancia del TV al TV.</p> <p>9 Conector COAXIAL Conecta a una salida de audiocoaxial en el TV.</p> <p>10 Conector HDMI ARC Conecta a un TV a través del cable HDMI.</p> <p>11 Toma AUX Conecte un dispositivo de audio externo.</p> <p>12 Conector OPTICAL Conecta a una salida de audio óptico en el TV.</p> <p>13 Conector USB Inserte el dispositivo USB para reproducir música.</p> |
|---|---|

SP

Mando a distancia

- 1 (ENCENDIDO/APAGADO) Cambia la unidad entre ENCENDIDO y el modo EN ESPERA.
- 2 (SILENCIAR) Silenciar o reactivar el sonido.
- 3 Botones EQ Seleccione un efecto de sonido entre PELÍCULA/MÚSICA/NOTICIAS.
- 4 **VOL+ /VOL-** Aumente/disminuya el nivel de volumen.
- 5 **◀◀, ▶▶** En el modo Bluetooth/USB: Salta a la pista anterior/siguiente.
- 6 **▶▶ / PAIR** Reproducir/pausar/reanudar la reproducción en el modo Bluetooth/USB. Mantenga presionado para activar la función de emparejamiento en el modo Bluetooth o desconecte el dispositivo Bluetooth emparejado existente.
- 7 **SURR** ACTIVE/DESACTIVE el sonido envolvente.
- 8 **DIM-** Disminuya el brillo de la pantalla.
- 9 **DIM+** Aumente el brillo de la pantalla.
- 10 **BASS + , BASS -** Aumente/disminuya el nivel de graves.
- 11 **SOURCE** Seleccione la fuente de entrada.

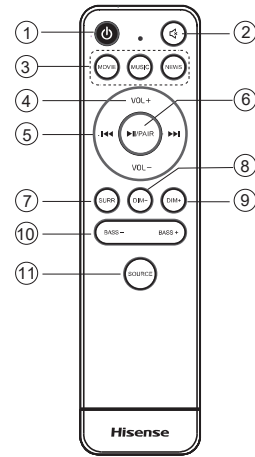

Instrucciones

Preparar el mando a distancia

El mando a distancia proporcionado permite que la unidad sea operada a distancia.

- Incluso si se opera el mando a distancia dentro del rango efectivo 26,2 pies (8 m) pulgadas, las operaciones del mando a distancia pueden interrumpirse si existen obstáculos entre la unidad y el mando a distancia.
- Si el mando a distancia es operado cerca de otros productos que generan rayos infrarrojos, o si se usan otros dispositivos de mando a distancia que usan rayos infrarrojos cerca de la unidad, podría operarse incorrectamente. Por el contrario, los otros productos pueden funcionar incorrectamente.

Uso por primera vez:

Coloque las 2 pilas AAA (incluidas) en el mando a distancia antes de usarlo.

Sustituir la batería del mando a distancia

1. Empujar la lengüeta en el lateral del compartimiento de pilas hacia el compartimiento y, a continuación, extraiga el compartimiento de pilas del mando a distancia.
2. Extraiga las pilas usadas. Coloque 2 pilas AAA nuevas en el compartimiento de pilas con la polaridad correcta (+/-) como se indica.
3. Deslice el compartimiento de pilas hacia la ranura en el mando a distancia.

Precauciones relacionadas con las baterías

- Cuando no se va a utilizar el mando a distancia por un tiempo prolongado (más de un mes), extraiga las pilas del mando a distancia para evitar fugas.
- Si las pilas presentan fugas, limpie dicha fuga en el interior del compartimiento de pilas y cambie las pilas por nuevas.
- No use baterías distintas a las especificadas.
- No caliente ni dañe las pilas.
- Mantenga lejos del calor o la humedad.
- No transporte ni guarde las pilas con otros objetos metálicos. De lo contrario, podría ocasionar que las baterías tengan un cortocircuito, fugas o explosiones.
- Nunca recargue una batería a menos que se confirme que es del tipo recargable.

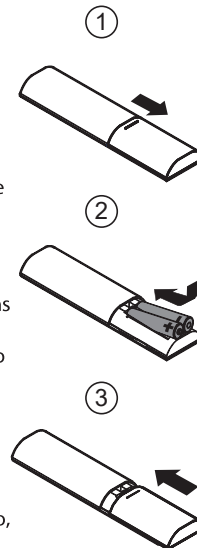

Colocación y montaje

Colocación

- A Si se coloca su TV sobre una mesa, puede colocar la unidad sobre la mesa directamente en frente de la base del TV, centrado con la pantalla del TV.
- B Si su TV se monta en una pared, puede montar la unidad en la pared directamente por debajo de la pantalla de TV.

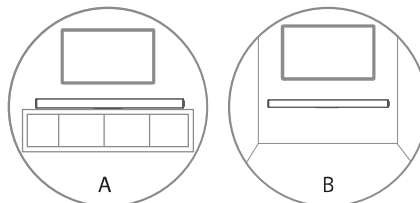

SP

Montaje en pared (si usa la opción B)

Nota:

- La instalación debe ser realizada por personal cualificado solamente. El montaje incorrecto pueden resultar en lesiones personales severas y en daños a la propiedad (si pretende instalar este producto usted mismo, debe comprobar las instalaciones como el cableado eléctrico y la tubería que pudiera existir dentro de la pared). Es responsabilidad del instalador verificar que la pared soporte de manera segura la carga total de la unidad y los soportes de pared.
- Para la instalación se requieren herramientas adicionales (no incluidas).
- No apriete excesivamente los tornillos.
- Conserve este manual de instrucciones para futuras referencias.
- Use un detector de vigas eléctrico para comprobar el tipo de pared antes de perforar y montar.

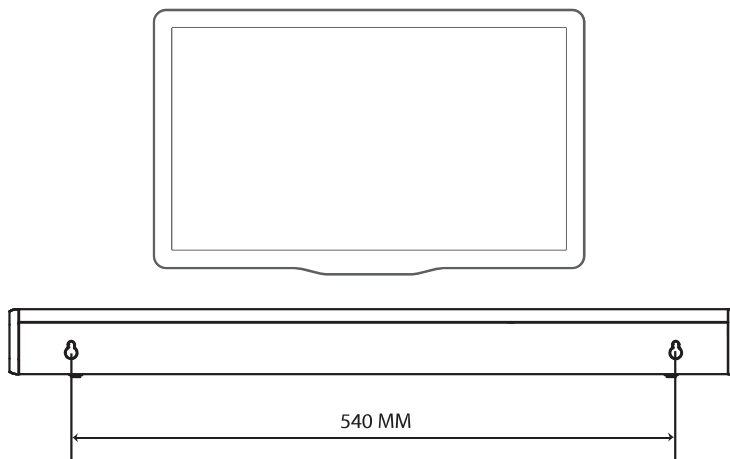

Conexiones

SP

Conexión al conector COAXIAL

- Además, usted puede utilizar el cable COAXIAL (no se incluye) para conectar el conector de SALIDA COAXIAL del TV y el conector COAXIAL en la unidad.

Consejos:

- Mientras está en el modo **OPTICAL, HDMI ARC o COAXIAL**, si no hay salida de sonido desde la unidad, puede necesitar activar la salida de la señal **PCM** en su dispositivo fuente (por ej., TV, DVD o reproductor Blu-ray).

Conexión a un conector HDMI ARC

Su barra de sonido soporta HDMI con el canal de retorno de audio (ARC). Si su TV cumple con HDMI ARC, usted puede oír el audio del TV a través de su barra de sonido mediante el uso de un único cable HDMI.

- Utilice un cable HDMI de alta velocidad para conectar el conector HDMI ARC de la barra de sonido y el conector HDMI ARC del TV.
- El conector HDMI ARC en el TV podría estar etiquetado de forma diferente. Para conocer detalles, vea el manual del usuario del TV.

Consejos:

- Su TV debe ser compatible con la función HDMI-CEC y ARC. HDMI-CEC y ARC deben ajustarse en Activar.
- El método de ajuste de HDMI-CEC y ARC pueden diferir dependiendo del TV. Para obtener detalles sobre la función ARC, consulte el manual del propietario del TV.
- Solo los cables compatibles con HDMI 1.4 pueden soportar la función ARC.

Conectar a la toma AUX

- Use un cable de audio RCA a 3,5 mm (no incluido) para conectar la toma de salida de audio del TV a la toma AUX de la unidad.
- Use un cable de audio 3,5 mm a 3,5 mm (no incluido) para conectar la toma Aux del dispositivo de audio exterior o del TV a la toma Aux de la unidad.

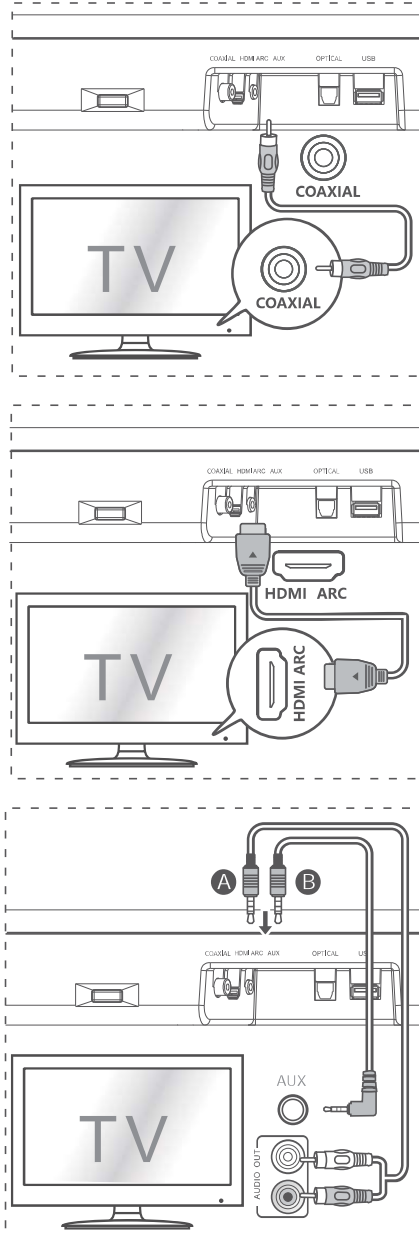

Conectar a la toma ÓPTICA

- Quite la tapa de protección de la toma ÓPTICA, enseguida conecte el cable ÓPTICO a la toma de SALIDA ÓPTICA del TV y la toma ÓPTICA de la unidad.

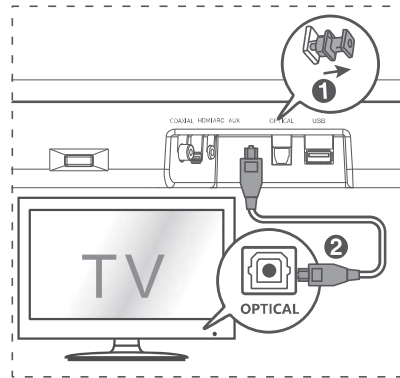

SP

Conexión de alimentación

¡Riesgo de daños al producto!

- Asegúrese de que el suministro de alimentación corresponda al voltaje impreso en la parte posterior o parte inferior de la unidad.
- Antes de conectar el cable de alimentación de ca, asegúrese de completar las otras conexiones.
- Conecte el cable de red al conector de AC de la unidad principal y, a continuación, a un conector de red.

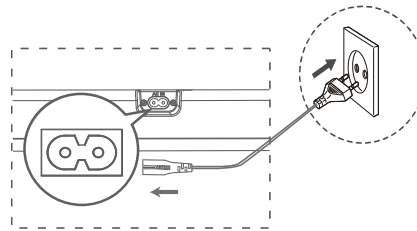

Operación básica

En espera/Encendido

Cuando usted conecta, en primer lugar, la unidad principal al conector de red, la unidad principal estará en el modo EN ESPERA.

- Pulse el botón en la unidad o en el Mando a distancia para ENCENDER la unidad.
- Pulse el botón otra vez para volver a cambiar la unidad al modo EN ESPERA.
- Desconecte el enchufe de red del conector de red si quiere APAGAR la unidad completamente.

Reactivación automática

- Si se conecta un TV o un dispositivo externo (AUX / OPTICAL / COAXIAL / HDMI ARC), la unidad se encenderá automáticamente cuando el TV o el dispositivo externo se enciendan.

Cómo habilitar la reactivación automática

- Pulse brevemente el botón (SOURCE) y el botón + (VOL+) de la unidad para activar o desactivar la función de reactivación automática.
- Reactivación automática activada: el LED

blanco y el verde parpadean dos veces consecutivamente. Mientras está en modo de ESPERA, el LED ROJO parpadea.

- Reactivación automática desactivada: el LED blanco y el rojo parpadean dos veces consecutivamente. Mientras está en modo de ESPERA, el LED está en rojo sólido.

Función de apagado automático

La unidad cambia, automáticamente, al modo EN ESPERA después de aproximadamente 15 minutos si el TV o la unidad externa se desconectan, se apagan.



- Para apagar la unidad completamente, quite el enchufe de red del conector de red.
- Apague la unidad por completo para ahorrar energía cuando no está en uso.

Seleccionar modos

Presione el botón (SOURCE) repetidamente en la unidad o el botón SOURCE en el mando a distancia para seleccionar el modo deseado. El indicador LED de la parte frontal de la unidad principal indicará el modo que está actualmente en uso.

Ajustar el volumen

Presione los botones +/- de la unidad o **VOL+** / **VOL-** del mando a distancia para ajustar el volumen.

Si desea desactivar el sonido, presione el botón  en el mando a distancia. Presione el botón  nuevamente o el botón **VOL+** / **VOL-** en la unidad o en el mando a distancia para cancelar el silencio.

Nota: Mientras ajusta el volumen, el indicador LED de estado parpadea una vez. Cuando el volumen ha alcanzado el valor máximo/mínimo, el indicador LED de estado parpadeará rápidamente.

Selección de un efecto de sonido preestablecido

Mientras reproduce, pulse los botones **MOVIE** / **MUSIC** / **NEWS** en el Mando a distancia para seleccionar los ecualizadores preestablecidos:

MOVIE (se recomienda para ver películas)

MUSIC (se recomienda para escuchar música)

NEWS (se recomienda para escuchar las noticias)

Funcionamiento ÓPTICO / COAXIAL / HDMI ARC / AUX

- 1 Asegúrese de que la unidad esté conectada al TV o dispositivo de audio.
- 2 Presione el botón  repetidamente en la unidad o el botón **SOURCE** en el mando a distancia para seleccionar el modo **ÓPTICO**, **COAXIAL**, **HDMI ARC**, **AUX**.
- 3 Opere su dispositivo de audio directamente para las funciones de reproducción.
- 4 Presione el botón +/- en la unidad o **VOL+** / **VOL-** en el mando a distancia para ajustar el volumen al nivel deseado.

Consejos:

- Mientras está en el modo **OPTICAL**, **HDMI ARC** o **COAXIAL**, si no hay salida de sonido desde la unidad, puede necesitar activar la salida de la señal **PCM** en su dispositivo fuente (por ej., TV, DVD o reproductor Blu-ray).
- Si se detecta una entrada digital incompatible el indicador LED cambiará a color púrpura y parpadea tres veces en sucesión rápida.



Operación Bluetooth

Emparejar dispositivos con Bluetooth

La primera vez que conecte su dispositivo Bluetooth a este reproductor, tiene que emparejar su dispositivo con este reproductor.

Nota:

- El rango operacional entre este reproductor y un dispositivo Bluetooth es de aproximadamente 8 metros (sin ningún objeto entre el dispositivo Bluetooth y la unidad).
- Antes de conectar un dispositivo Bluetooth a esta unidad, asegúrese de conocer la capacidad del dispositivo.
- No está garantizada la compatibilidad con todos los dispositivos Bluetooth.
- Cualquier obstáculo entre esta unidad y un dispositivo Bluetooth puede reducir el rango operacional.
- Si la intensidad de la señal es débil, su receptor Bluetooth podría desconectarse, pero volverá a ingresar al modo de emparejamiento automáticamente.

- 1 Cuando la unidad está encendida, presione el botón  repetidamente en la unidad o el botón **SOURCE** en el mando a distancia para seleccionar el modo Bluetooth. El indicador **Azul** se encenderá y parpadeará.
- 2 Active su dispositivo Bluetooth y seleccione el modo de búsqueda. "Hisense HS214" aparecerá en su lista de dispositivos Bluetooth.
 - Si no puede encontrar la unidad, mantenga presionado el botón  en el mando a distancia para ingresar al modo de emparejamiento nuevamente.

Usted oirá un indicativo de audio desde la unidad y el indicador bluetooth destellará rápidamente.
- 3 Seleccione "Hisense HS214" en el listado de emparejamiento. Después del indicativo de audio, el sistema se conecta correctamente y el indicador bluetooth se iluminará de manera rígida.
- 4 Reproduzca la música desde el dispositivo bluetooth conectado.

Para desconectar la función Bluetooth, puede hacer lo siguiente:

- Cambie a otra función de la unidad.
- Desactive la función desde su dispositivo bluetooth. El dispositivo bluetooth se desconectará de la barra de sonido después del indicativo de audio.
- Mantenga pulsado el botón ►II/PAIR del mando a distancia.

Consejos:

- Introduzca "0000" para la contraseña si es necesario.
- Si no se empareja otro dispositivo Bluetooth con este reproductor en 2 minutos, el reproductor se volverá a conectar a la conexión anterior.
- El reproductor también se desconectará cuando se mueva el dispositivo fuera del rango operacional.
- Si desea volver a conectar su dispositivo a este reproductor, colóquelo dentro del rango operacional.
- Si el dispositivo se mueve fuera del rango operacional, al volver a la zona, compruebe si el dispositivo se encuentra conectado al

reproductor.

- Si se pierde la conexión, siga las instrucciones anteriores para emparejar su dispositivo al reproductor nuevamente.

Escuchar música de un dispositivo Bluetooth

- Si el dispositivo Bluetooth conectado admite el Perfil de Distribución de Audio Avanzado (A2DP), puede escuchar la música almacenada en el dispositivo a través del reproductor.
- Si el dispositivo también admite el Perfil de Mando a Distancia de Audio y Video (AVRCP), puede usar el mando a distancia del reproductor para reproducir la música almacenada en el dispositivo.
 - 1 Empareje su dispositivo con el reproductor.
 - 2 Reproduzca la música a través de su dispositivo (si admite (A2DP).
 - 3 Use el mando a distancia para controlar la reproducción (si admite AVRCP).
- Para pausar/reanudar la reproducción, pulse el botón ►II/PAIR del mando a distancia.
- Para omitir una pista, pulse los botones ◀◀, ▶▶ del mando a distancia.

SP

Operación de USB

- 1 Inserte el dispositivo USB.
- 2 Presione el botón  repetidamente en la unidad o presione el botón **SOURCE** del mando a distancia para seleccionar el modo **USB**.
- 3 Durante la reproducción:
 - Para pausar o reanudar la reproducción, presione el botón ►II/PAIR del mando a distancia.
 - Para omitir la pista anterior/siguiente, pulse los botones ◀◀, ▶▶ del mando a distancia.

Consejos:

- La unidad puede admitir dispositivos USB de hasta 64 GB de memoria.

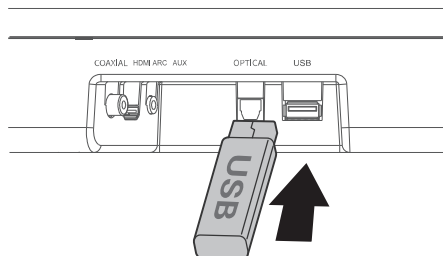

- Esta unidad puede reproducir MP3.
- Esta unidad admite WAV/WMA/FLAC.
- La unidad puede admitir FAT32.
- El host USB integrado de máxima velocidad para aplicaciones USB no debe exceder los 6,5 Mbps.
- El tamaño del bloque del archivo en formato FLAC no puede superar los 4608 bytes, ya que de lo contrario se produciría un sonido entrecortado o ningún sonido.

Solución de problemas

SP

Para mantener la garantía válida, nunca intente reparar el sistema usted mismo. Si encuentra problemas al usar esta unidad, revise lo siguiente antes de solicitar servicio.

No enciende

- Asegúrese de que el cable de ca de la unidad esté conectado correctamente.
- Asegúrese de que hay alimentación en la toma de ca.
- Pulse el botón de espera para encender la unidad.

No funciona el mando a distancia

- Antes de pulsar cualquier botón de control de reproducción, primero seleccione la fuente correcta.
- Reduzca la distancia entre el mando a distancia y la unidad.
- Inserte la batería con sus polaridades (+/-) alineadas como se indica.
- Cambie la batería.
- Apunte el mando a distancia directamente al sensor en la parte frontal de la unidad y asegúrese de que no hay ningún obstáculo entre el mando y la unidad.

No hay sonido

- Aumente el volumen. Presione **VOL+** en el mando a distancia o + en la unidad.
- Pulse  en el Mando a distancia para asegurarse de que la barra de sonido está silenciada.
- Pulse el botón **SOURCE** para seleccionar una fuente de entrada diferente.
- Cuando utiliza cualquiera de las entradas digitales, si no hay audio:
 - Pruebe ajustando la salida del TV al PCM o
 - Conecte directamente a su Blu-ray / otra fuente; algunos TV no transfieren audio digital.
- Su TV puede ser configurado a una salida de audio variable. Confirme que el ajuste de salida de audio se establezca a FIJO o ESTÁNDAR, no VARIABLE. Consulte el manual del usuario del TV para conocer más información detallada.

- Si utiliza bluetooth, asegúrese de que el volumen en su dispositivo fuente esté encendido y que el dispositivo no esté silenciado.

No puedo encontrar el nombre Bluetooth de esta unidad en mi dispositivo Bluetooth para el emparejamiento a través de Bluetooth

- Asegúrese de que la función Bluetooth esté activada en su dispositivo Bluetooth.
- Asegúrese de que ha emparejado la unidad con el dispositivo Bluetooth.

Esta es una función de apagado de 15 minutos, uno de los requerimientos estándar de ERPII para ahorrar energía

- Cuando el nivel de la señal de entrada externa de la unidad es demasiado bajo, la unidad se apagará automáticamente en 15 minutos. Aumente el nivel de volumen de su dispositivo externo.

Especificaciones

| | |
|-------------------------|-------|
| Nombre de modelo | HS214 |
|-------------------------|-------|

| Barra de sonido | |
|---|---|
| Suministro de energía | 100-240 V~50/60 Hz |
| Consumo de energía | 20 W |
| Alimentación de reserva | 0,45 W |
| Puerto USB para reproducción Compatibilidad USB Soporte de reproducción USB / formatos de archivo | 5 V USB de alta velocidad (2.0) / FAT32 WAV, MP3, WMA, FLAC |
| Dimensión (A × A × P) | 25,59 × 3,74 × 2,42 pulgadas / (650 × 95 × 61,5 mm) |
| Peso neto | 4,78 lbs (2,17 kg) |
| Impedancia | 4 Ω+8 Ω × 2 |
| Frequency Response | 40 Hz-20 KHz |

SP

| Especificación inalámbrica | |
|---|-----------------|
| Versión de bluetooth | V4.2 |
| Potencia máxima de transmisión Bluetooth (EU) | 9 dBm |
| Bandas de frecuencia | 2402 ~ 2480 MHz |

| | |
|--|-----------------|
| Amplificador (potencia de salida) | 54 W + 27 W × 2 |
| Total | 108 W |

| Mando a distancia | |
|--------------------------|-----------------|
| Distancia/ángulo | 8 m / ±30°; 90° |
| Tipo de batería | Pila AAA Zn-Mn |

Hisense

2.1 Sistem Channel Sound Bar Home Theater

Model: HS214



 Dolby Audio

 **HDMI**[®]
HIGH-DEFINITION MULTIMEDIA INTERFACE

 Bluetooth[®]

UPORABNIŠKI PRIROČNIK



Pred uporabo zvočnika sound bar pazljivo preberite ta priročnik in ga shranite za bodočo uporabo.

SLV

| Vsebina | |
|---|-----------|
| Pomembna varnostna navodila | 3 |
| Varnost..... | 3 |
| Opozorilo..... | 4 |
| Vsebina v embalaži | 5 |
| Shema izdelka | 6 |
| Glavna enota..... | 6 |
| Daljinski upravljalnik..... | 7 |
| Navodila | 7 |
| Priprava daljinskega upravljalnika..... | 7 |
| Zamenjava baterije daljinskega upravljalnika..... | 7 |
| Previdnostni ukrepi v zvezi z baterijami..... | 7 |
| Postavitev in montaža..... | 8 |
| Zidna montaža (pri uporabi možnosti B)..... | 8 |
| Povezave | 9 |
| Povezava v KOAKSIALNO vtičnico..... | 9 |
| Povezava v vtičnico HDMI ARC..... | 9 |
| Povezava v vtičnico AUX..... | 9 |
| Povezava v vtičnico OPTICAL..... | 10 |
| Povezava v omrežno napajanje..... | 10 |
| Osnovna uporaba | 10 |
| Stanje pripravljenosti/vključeno..... | 10 |
| Samodejno bujenje..... | 10 |
| Omogočanje funkcije samodejnega bujenja..... | 10 |
| Samodejni izklop..... | 10 |
| Izbira načina..... | 10 |
| Prilagoditev glasnosti..... | 11 |
| Izbira prednastavljenega zvočnega učinka..... | 11 |
| Uporaba priključkov OPTICAL / COAXIAL / HDMI ARC / AUX | 11 |
| Uporaba funkcije Bluetooth | 11 |
| Seznanitev naprav Bluetooth..... | 11 |
| Poslušanje glasbe z naprave Bluetooth..... | 12 |
| Uporaba USB | 12 |
| Odpravljanje težav | 13 |
| Tehnični podatki | 14 |

Pomembna varnostna navodila



 Znak strele s puščico v enakostraničnem trikotniku opozarja uporabnika na prisotnost nezaščitene »nevarne napetosti« znotraj ohišja naprave; ta napetost je lahko tako velika, da osebam predstavlja nevarnost električnega udara.

 Znak klicaja v enakostraničnem trikotniku opozarja uporabnika na pomembna navodila za uporabo in vzdrževanje (servisiranje) naprave.

Varnost

- Preberite ta navodila** - Pred uporabo tega izdelka morate prebrati vsa varnostna navodila in navodila za uporabo.
- Shranite ta navodila** - varnostna navodila in navodila za uporabo shranite za uporabo v prihodnosti.
- Bodite pozorni na opozorila** - Upoštevajte vsa opozorila na napravi in v navodilih za uporabo.
- Upoštevajte vsa navodila** - Upoštevati morate vsa navodila za rokovanje in uporaba.
- Ne uporabljajte naprave v bližini vode** - Naprave ne uporabljajte v bližini vode ali vlažnega okolja - na primer v vlažni kleti, v bližini bazena in podobno.
- Čistite le s suho krpo.**
- Ne blokirajte odprtih za zračenje.** Namestite skladno z navodili proizvajalca.
- Ne nameščajte v bližino virov toplote, kot je toplotnih postaj, peči in drugih naprav (vključno z ojačevalniki), ki oddajajo toploto.
- Izdelek je dobavljen s standardnim napajalnim kablom in vtičem za EU; iz varnostnih razlogov ju ni dovoljeno spreminjati. Če originalni vtič ne ustreza vaši vtičnici, se posvetujte z električarjem o morebitni zamenjavi neprimerne/stare vtičnice.

10 Zaščitite napajalni kabel pred stiskanjem in hojo po njem, še posebej v področju priključkov ter na mestu, kjer kabel izstopa iz naprave.

11 Uporabljajte le dodatke, ki jih določi proizvajalec.

12  Uporabljajte le tak voziček, stojalo, tripod, konzolo ali mizico, kot določa proizvajalec, ali je dobavljen skupaj z napravo. Pri uporabi vozička ali tovornih pripomočkov bodite med premikanjem previdni, da preprečite nevarnost prevrnitve.

13 Med nevihtami in daljšim časom neuporabe izključite napravo.

14 Vsa servisna opravila zaupajte strokovnjakom. Servisno opravilo je zahtevano pri kakršni koli poškodbi naprave, kot so na primer poškodba napajalnega kabla ali vtiča, politje tekočine, padec predmeta v napravo, izpostavljenost enote dežju ali vlagi, nepravilno delovanje ali padec.

15 Ta oprema spada v razred II oziroma k električnim napravam z dvojno izolacijo. Naprava je zasnovana tako, da ne zahteva varnostnega priključka na ozemljitev.

16 Na enoto ne postavljajte predmetov, ki vsebujejo tekočine - na primer vaz.

17 Najmanjša razdalja okrog naprave, ki še zagotavlja zadostno zračenje, je 5 cm.

18 Zračenje ne sme biti ovirano s prekrivanjem odprtih za zračenje s časopisi, prti, zavesami itd.

19 Na napravo ne postavljajte virov odprtega ognja, kot je na primer sveča.

20 Poskrbite za recikliranje ali odlaganje baterij skladno z državnimi in lokalnimi predpisi.

Izjava:

Primerno za uporabo v zmernem ali tropskem podnebju

SLV

SLV

Previdno:

- Za zmanjšanje nevarnosti ognja ali električnega udara naprave ne izpostavljajte dežju ali vlagi. Naprava ne sme biti izpostavljena kapljanju ali škropljenju s tekočino; na napravo tudi ni dovoljeno postavljati predmetov, napolnjenih s tekočino, kot so na primer vaze.
- Sklopnik napajanje/naprava služi kot naprava za odklapanje; ta naprava mora vedno delovati.
- Pri napačni zamenjavi baterije obstaja nevarnost eksplozije. Zamenjajte le z enakim ali ekvivalentnim tipom.

Opozorilo

- Baterija (baterija ali sklop baterij) ne sme biti izpostavljena visoki vročini, na primer ognju ali drugim neposrednim virom toplote.
- Pred uporabo sistema preverite, da napetost sistema ustreza napajalni napetosti.
- Ne postavljajte enote v bližino močnih magnetnih polj.
- Ne postavljajte enote na ojačevalnik ali radijski sprejemnik.
- Če v sistem pride kakršen koli tujek ali tekočina, odklopite sistem in ga pred nadaljnjo uporabo dajte v pregled strokovnjaku.
- Enote ne skušajte čistiti s kemičnimi topili, saj lahko poškodujejo površino. Uporabite čisto, suho ali delno vlažno krpo.
- Pri odklapanju kabla iz napajalne vtičnice vedno povlecite neposredno vtič, nikoli ne vlecite kabla.
- Spremembe ali prilagoditve enote, katerih skladnost odgovorna stran ni izrecno odobrila, prekinejo pravico uporabnika do uporabe opreme.
- Napisna ploščica enote je nameščena na spodnjo ali hrbtno stran opreme.

 **Dolby Audio**

Izdelano po licenci Dolby Laboratories. Oznake Dolby, Dolby Audio in dvojni D so zaščitene blagovne znamke Dolby Laboratories.

 **Bluetooth®**

Napis in logotipi Bluetooth so registrirane blagovne znamke družbe Bluetooth SIG., Inc.

OPOZORILO

BATERIJA NI NAMENJENA ZAUŽITJU - NEVARNOST KEMIČNIH OPEKLIN

Če sumite na možnost zaužitja baterije ali vstavljanja v notranost katerega koli dela telesa, nemudoma poiščite zdravniško pomoč. Nove in uporabljene baterije držite stran od otrok. Če mesta za vlaganje baterij ne morete dobro zapreti, prenehajte uporabljati izdelek in ga držite stran od otrok. V primeru zaužitja baterije lahko pride do težkih notranjih opeklin že v času dveh ur, kar lahko povzroči smrt.

OPOZORILO: Ta izdelek vsebuje kemikalije, ki jih država Kalifornija obravnava kot možne povzročitelje raka in okvar rojstev ter drugih sorodnih poškodb. Več informacij: www.watts.com/prop65



Pravilno odlaganje tega izdelka. Ta oznaka kaže, da tega izdelka v EU ni dovoljeno odlagati skupaj z drugimi gospodinjstvi odpadki. Da preprečite negativne vplive na okolje in zdravje zaradi nenadzorovanega odlaganja odpadkov, poskrbite za odgovorno recikliranje in s tem trajnostno ponovno uporabo materialnih virov. Za vračanje uporabljene naprave uporabite sistem vračanja in zbiranja ali se obrnite na trgovino, kjer ste izdelek kupili. Na tem mestu lahko prevzamejo izdelek v okolju varno recikliranje.

Evropa - obvestilo za Evropsko unijo
Radijski izdelki z oznako CE so skladni z direktivo RED (2014/53/EU), izdani s strani Evropskega parlamenta in Sveta. Frekvenčno področje: 2402-2480 MHz

Vpliv različic programske in strojne opreme, temeljne zahteve: Strojna oprema: HS214-01-A0F
Največja izhodna moč RF za izdelek: +9 dBm
Dodatki/komponente, ki so označene skupaj z izdelkom: Daljinski upravljalnik

Proizvajalec Hisense International Co., Ltd izjavlja, da je zvočnik sound bar 2.1 channel z vgrajenim nizkotonskim zvočnikom skladen z Direktivo 2014/53/EU.



HDMI®
HIGH-DEFINITION MULTIMEDIA INTERFACE

HDMI je blagovna znamka ali registrirana blagovna znamka podjetja HDMI Licensing, LLC v Združenih državah in/ali drugih državah.

Vsebina v embalaži

SLV

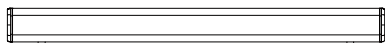

Glavna enota

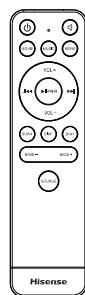

Daljinski upravljalnik



Baterija R03 (velikost AAA) × 2



Sestav za zidno montažo



Kabel HDMI

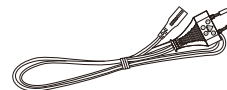

Napajalni kabel AC

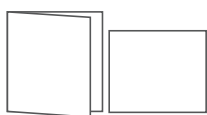

Navodila za uporabo in Vodnik za hiter začetek

- Oblika in tehnične lastnosti se lahko spremenijo brez obvestila.

Shema izdelka

Glavna enota

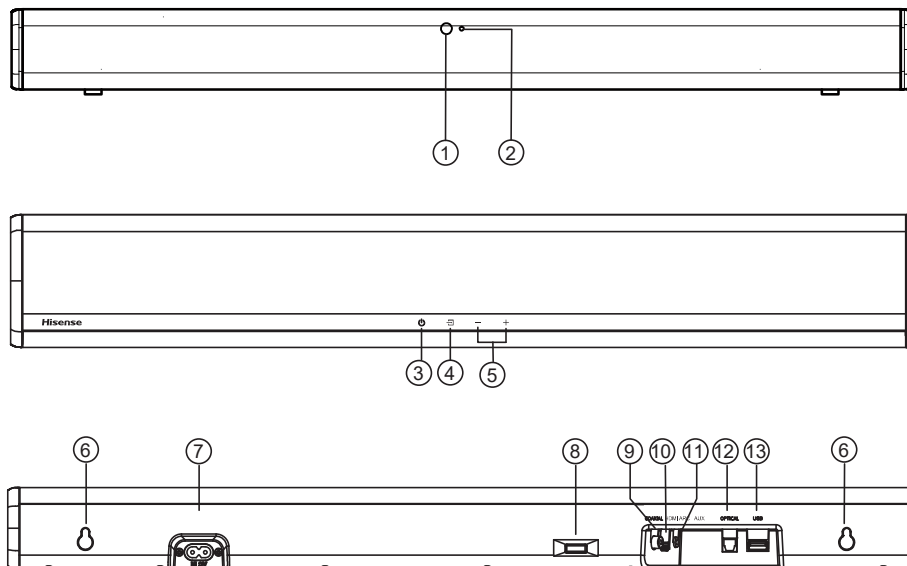

SLV

- | | |
|--|---|
| <p>1 Tipalo daljinskega upravljalnika Sprejema signal daljinskega upravljalnika.</p> <p>2 Indikatorji LED</p> <ul style="list-style-type: none"> • Rdeči: V načinu Stanje pripravljenosti. • Oranžni: V Optičnem načinu. • Modri: V načinu Bluetooth. • Beli: V načinu HDMI ARC. • Svetlo zeleni: V načinu koaksialno. • Zeleni: V načinu AUX. • Rumeni: V načinu USB. <p>3 Tipka (VKLJOP/IZKLOP) Preklop enote med načinoma VKLJUČENO in STANJE PRIPRAVLJENOSTI.</p> <p>4 Tipka (SOURCE) Izbira vhodnega vira.</p> <p>5 Tipka +/- (Vol+/Vol-) Povečanje/zmanjšanje glasnosti.</p> <p>6 Zidna montaža Namestite vijake za zidno montažo v element za zidno montažo enote.</p> | <p>7 Vtičnica AC Povežite na napajanje.</p> <p>8 Repetitor IR Prenaša sprejet signal z daljinskega upravljalnika TV v TV.</p> <p>9 Vtičnica COAXIAL Povežite v koaksialni izhod zvoka na TV.</p> <p>10 Vtičnica HDMI ARC Povežite s kablom HDMI na TV.</p> <p>11 Vtičnica AUX Povežite na zunanjo zvočno napravo.</p> <p>12 Vtičnica OPTICAL Povežite na optični zvočni izhod TV.</p> <p>13 Vtičnica USB Vstavite napravo USB za predvajanje glasbe.</p> |
|--|---|

SLV

Daljinski upravljalnik

- 1 **⏻ (VKLOP/IZKLOP)** Preklop enote med načinoma VKLJUČENO in STANJE PRIPRAVLJENOSTI.
- 2 **🔇 (UTIŠAJ)** Utišanje in preklic utišanja zvoka.
- 3 **Tipke EQ** Izbira zvočnega učinka FILM/GLASBA/NOVICE.
- 4 **VOL+/VOL-** Povečanje/zmanjšanje glasnosti.
- 5 **⏮, ⏭** V načinu Bluetooth/USB: Preskok na predhodno/naslednjo skladbo.
- 6 **⏪ / PAIR** Predvajanje/začasna ustavitev/preklic ustavitve v načinu Bluetooth/ USB. Pritisnite in držite, da aktivirate funkcijo seznanjanja v načinu Bluetooth ali odklopite obstoječo seznanjeno napravo Bluetooth.
- 7 **SURR** Vklop/izklop prilagoditve prostorskega zvoka.
- 8 **DIM-** Zmanjšanje svetlosti zaslona.
- 9 **DIM+** Povečanje svetlosti zaslona.
- 10 **BASS + , BASS -** Povečanje/zmanjšanje nivoja nizkih tonov.
- 11 **SOURCE** Izbira vhodnega vira.

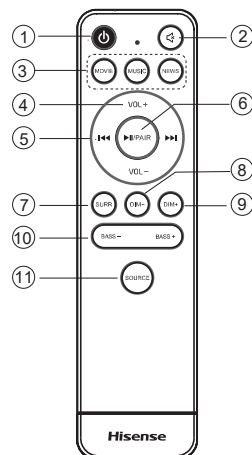

Navodila

Priprava daljinskega upravljalnika

Daljinski upravljalnik omogoča oddaljeno upravljanje enote.

- Tudi, ko daljinski upravljalnik uporabljate znotraj delovnega območja 8 m (26,2 čevlja), je lahko delovanje daljinskega upravljalnika moteno, če so med enoto in upravljalnikom ovire.
- Delovanje daljinskega upravljalnika je lahko moteno, če ga uporabljate v bližini naprav ali daljinskih upravljalnikov, ki generirajo infrardeče valovanje. Prav tako lahko tudi druge naprave delujejo z motnjami.

Prva uporaba:

Pred uporabo vstavite 2 bateriji AAA (vključeni v dobavo) v daljinski upravljalnik.

Zamenjava baterije daljinskega upravljalnika

1. Potisnite nastavek na strani sedeža baterij proti sedežu in nato povlecite sedež baterij iz daljinskega upravljalnika.
2. Odstranite stare baterije. V sedež vstavite 2 novi bateriji AAA; pazite na pravilno usmerjenost polov (+/-), kot je označeno.
3. Potisnite sedež baterij nazaj v režo daljinskega upravljalnika.

Previdnostni ukrepi v zvezi z baterijami

- Če daljinskega upravljalnika dalj časa ne uporabljate (več, kot en mesec), odstranite baterije, da preprečite puščanje elektrolita.
- Če je iz baterij stekla tekočina, jo obrišite iz notranjosti razdelka baterij in baterije zamenjajte z novimi.
- Ne uporabljajte drugih baterij, kot so navedene.
- Baterij ne segrevajte ali poškodujte.
- Držite baterije stran od toplote ali vlage.
- Ne prenašajte ali shranjujte baterij skupaj z drugimi kovinskimi predmeti. To lahko povzroči kratek stik baterij, izhajanje vsebine ali eksplozijo.
- Nikoli ne polnite baterij, za katere ni potrjeno, da jih je dovoljeno polniti.

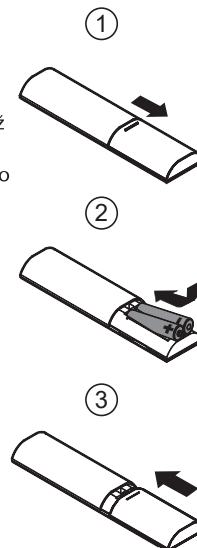

Postavitev in montaža

Postavitev

- A Če je TV nameščen na ravno površino, lahko enoto postavite neposredno pred stojalo TV, v ravnino zaslona TV.
- B Če je TV nameščen na steno, lahko tudi enoto namestite na steno, neposredno pod zaslon TV.

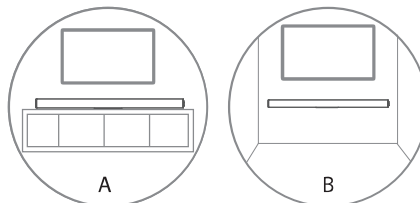

SLV

Zidna montaža (pri uporabi možnosti B)

Opomba:

- Namestitev lahko opravi le strokovnjak. Nepravilno sestavljanje ima lahko za posledico težke poškodbe oseb in lastnine (če želite opraviti namestitev sami, morate preveriti instalacije, kot so električno ožičenje in cevovodi, ki so morda v steni). Dolžnost tistega, ki namešča TV je, da preveri varno nosilnost stene glede na skupno težo enote in podpore.
- Za namestitev so zahtevana dodatna orodja (niso vključena).
- Vijakov ne privijajte pretirano.
- Shranite ta Navodila za uporabo, da jih lahko uporabite v prihodnosti.
- Pred vrtanjem v steno in montažo uporabite elektronski iskalnik vodnikov.

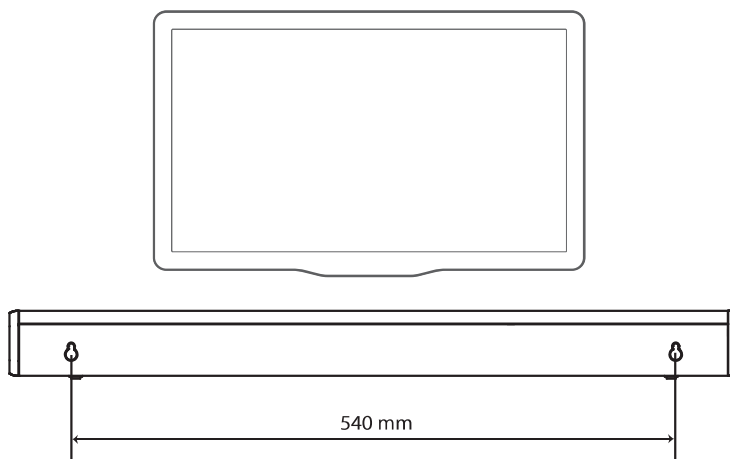

Povezave

SLV

Povežite v KOAKSIALNO vtičnico

- Uporabite lahko KOAKSIALNI kabel (ni vključen), da povežete vtičnico COAXIAL OUT na TV z vtičnico COAXIAL na enoti.

Nasvet:

- Če iz enote ni zvočnega izhoda, ko je enota v načinu **OPTICAL, HDMI ARC ali COAXIAL**, morate morda aktivirati signalni izhod **PCM** vaše izvorne naprave (npr. TV, DVD ali predvajalnik Blu-ray).

Povezava v vtičnico HDMI ARC

Zvočnik Soundbar podpira HDMI s funkcijo Audio Return Channel (ARC). Če je TV skladen s funkcijo HDMI ARC, lahko z uporabo enega kabla HDMI poslušate zvok TV preko zvočnika Soundbar.

- 1 Uporabite kabel HDMI za visoke hitrosti, da povežete priključek HDMI ARC na zvočniku Soundbar s priključkom HDMI ARC na TV.
- Priključek HDMI ARC na TV je lahko označen drugače. Podrobnosti si lahko ogledate v priročniku za uporabo TV.
- 2 Vključite funkcijo HDMI-CEC v TV. Podrobnosti si lahko ogledate v priročniku za uporabo TV.

Nasveti:

- TV mora podpirati funkciji HDMI-CEC in ARC. Funkciji HDMI-CEC in ARC morata biti vključeni.
- Glede na TV je lahko način nastavljanja HDMI-CEC in ARC različen. Podrobnosti o funkciji ARC si lahko ogledate v priročniku za uporabo TV.
- Funkcijo ARC lahko podpirajo le kabli, ki so skladni s HDMI 1.4.

Povezava v vtičnico AUX

- A Uporabite kabel RCA 3,5 mm avdio (ni vključen), da povežete izhodno vtičnico avdio na TV z vtičnico AUX na enoti.
- B Uporabite kabel 3,5mm/3,5 mm avdio (ni vključen), da povežete vtičnico AUX televizorja ali zunanje avdio naprave z vtičnico AUX na enoti.

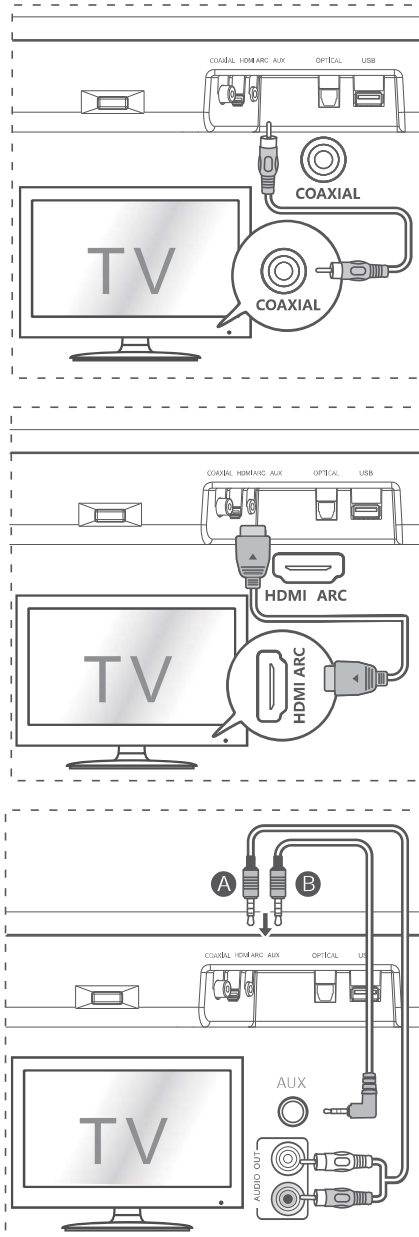

Povezava v vtičnico OPTICAL

- Odstranite zaščitni pokrov OPTIČNEGA priključka, nato povežite OPTIČNI kabel na priključek OPTICAL OUT na TV ter na vtičnico OPTICAL na enoti.

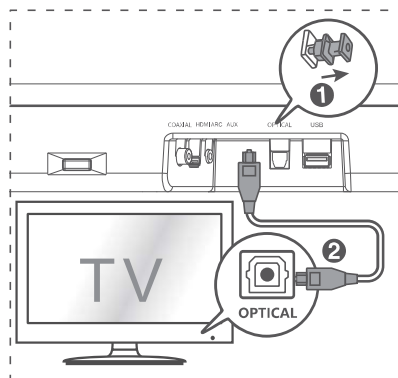

SLV

Povezava v omrežno napajanje

Nevarnost poškodbe izdelka!

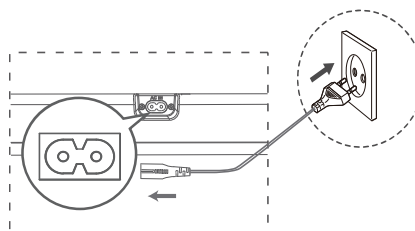

- Preverite, ali napajalna napetost ustreza napetosti, ki je navedena na napisni ploščici na hrbtni ali spodnji strani enote.
- Pred priključitvijo napajalnega kabla AC preverite, ali ste opravili vse povezave.
- Povežite napajalni kabel v vtičnico **AC** glavne enote in nato v vtičnico napajanja.



Osnovna uporaba

Stanje pripravljenosti/Vključeno

Ko prvič povežete glavno enoto na napajanje, bo glavna enota v stanju pripravljenosti.

- Pritisnite tipko  na enoti ali daljinskem upravljalniku, da vklopite enoto.
- Ponovno pritisnite tipko , da preklopite enoto nazaj v stanje pripravljenosti.
- Če želite enoto popolnoma izkjučiti, odklopite napajalni kabel iz napajalne vtičnice.

Samodejno bujenje

- Če je TV ali zunanja naprava povezana (priključki AUX / OPTICAL / COAXIAL / HDMI ARC), se bo enota samodejno vklopila, ko vklopite TV ali zunanjo napravo.

Omogočanje funkcije samodejnega bujenja

- Na kratko pritisnite tipki  (SOURCE) in + (VOL +) na enoti, da omogočite ali onemogočite funkcijo samodejnega bujenja.
- Samodejno bujenje vključeno: bela in zelena

dioda LED utripneta dvakrat zapored. V načinu PRIPRAVLJENOSTI utripa RDEČA dioda LED.

- Samodejno bujenje izključeno: bela in rdeča dioda LED utripneta dvakrat zapored. V načinu PRIPRAVLJENOSTI rdeča dioda LED sveti neprekinjeno.

Samodejni izklop

Enota samodejno preide v stanje pripravljenosti po **15 min**, če TV ali zunanjo enoto odklopite ali izklopite.



- Če želite enoto popolnoma izključiti, odklopite napajalni kabel iz napajalne vtičnice.
- Ko enote ne uporabljate, jo popolnoma izklopite, da varčujete z energijo.

Izbira načina

Zaporedno pritisnite tipko  (SOURCE) na enoti ali tipko **SOURCE** na daljinskem upravljalniku, da izberete zelen način. Indikator LED na čelni strani glavne enote kaže trenutno izbrani način.

Prilagoditev glasnosti

Pritisnite tipko +/- na enoti ali **VOL+** / **VOL-** na daljinskem upravljalniku, da prilagodite glasnost.

Če želite utišati zvok, pritisnite tipko  na daljinskem upravljalniku. Ponovno pritisnite tipko  ali **VOL+** / **VOL-** na enoti ali na daljinskem upravljalniku, da preključete utišanje.

Opomba: Med prilagajanjem glasnosti indikator LED enkrat utripne. Ko je dosežen najvišji/najnižji nivo glasnosti, prične indikator LED hitro utripati.

Izbira prednastavljenega zvočnega učinka

Med predvajanjem pritisnite tipko **NEWS** / **MOVIE** / **MUSIC** na daljinskem upravljalniku, da izberete prednastavljen izenačevalnik:

MOVIE (priporočeno za ogled filma)

MUSIC (priporočeno za poslušanje glasbe)

NEWS (priporočeno za poslušanje novic)

Uporaba priključkov OPTICAL / COAXIAL / HDMI ARC / AUX

- 1 Preverite, ali je enota povezana na TV oziroma zvočno napravo.
- 2 Zaporedno pritisnite tipko  na enoti ali tipko **SOURCE** na daljinskem upravljalniku, da izberete zelen način: **OPTICAL**, **COAXIAL**, **HDMI ARC** ali **AUX**.
- 3 Uporabite zvočno napravo neposredno za funkcije predvajanja.
- 4 Pritisnite tipko +/- na enoti ali **VOL+** / **VOL-** na daljinskem upravljalniku, da prilagodite glasnost na zeleno vrednost.

Nasveti:

- Če iz enote ni zvočnega izhoda, ko je enota v načinu **OPTICAL**, **HDMI ARC** ali **COAXIAL**, morate morda aktivirati signalni izhod **PCM** vaše izvorne naprave (npr. TV, DVD ali predvajalnik Blu-ray).
- Če je zaznan nepodprt digitalni vhodni signal, indikator LED zasveti vijolično in trikrat hitro utripne.



Uporaba funkcije Bluetooth

Seznanitev naprav Bluetooth

Ko prvič povežete napravo Bluetooth na to enoto, morate napravi seznaniti.

Opomba:

- Delovna razdalja med enoto in napravo Bluetooth je približno 8 m (26 čevljev) (med napravo Bluetooth in enoto ne sme biti ovira).
- Preverite zmožnosti naprave, preden povežete napravo Bluetooth na enoto.
- Ni zagotovljena skladnost z vsemi napravami Bluetooth.
- Kakršna koli ovira med enoto in napravo Bluetooth lahko zmanjša delovno razdaljo.
- Če je signal šibek, se lahko sprejemnik Bluetooth izklopi in se samodejno ponovno postavi v način seznanjanja.

- 1 Ko je enota vključena, zaporedno pritisnite tipko  na enoti ali tipko **SOURCE** na daljinskem upravljalniku, da izberete način Bluetooth. **Modri** indikator utripa.
- 2 Aktivirajte napravo Bluetooth in izberite način iskanja. Na seznamu naprav Bluetooth se pojavi »Hisense HS214«.
- Če enote ne morete najti, pritisnite in držite tipko /PAIR na daljinskem upravljalniku, da ponovno vstopite v način seznanjanja. Enota bo oddala zvočni signal in indikator povezave Bluetooth bo hitro utripal.
- 3 Na seznamu naprav izberite »Hisense HS214«. Po zvočnem signalu je sistem uspešno povezan in indikatorska lučka Bluetooth bo neprekinjeno svetila.
- 4 Predvajanje glasbe s povezane naprave Bluetooth.

Funkcijo Bluetooth odklopite tako, da:

- Preklopite na drug vir enote.
- Onemogočite funkcijo na napravi Bluetooth. Naprava Bluetooth bo po zvočnem signalu odklopljena od enote.
- Pritisnite in držite tipko ►II/PAIR na daljinskem upravljalniku.

Nasveti:

- Če je zahtevano, za geslo vpišite »0000«.
- Če se v času dveh minut s to enoto ne seznanita nobena druga naprava Bluetooth, bo enota privzela prejšnjo povezavo.
- Enota se bo odklopila, če napravo premaknete izven delovnega območja.
- Če želite ponovno povezati napravo s to enoto, jo postavite v delovno območje.
- Če napravo premaknete izven delovnega območja, po vrnitvi v delovno območje preverite, ali je še povezana z enoto.
- Če je povezava izgubljena, skladno z navodili ponovno seznanite napravo z enoto.

Poslušanje glasbe z naprave Bluetooth

- Če povezana naprava Bluetooth podpira profil napredne distribucije zvoka (A2DP), lahko preko enote poslušate glasbo, ki je shranjena v napravi.
 - Če naprava podpira profil daljinskega upravljalnika za zvok/video (AVRCP), lahko uporabljate daljinski upravljalnik enote za predvajanje glasbe, shranjene na napravi.
- 1 Seznanite napravo z enoto.
 - 2 Upravljajte predvajanje glasbe preko naprave (če podpira A2DP).
 - 3 Za upravljanje uporabite priložen daljinski upravljalnik (če podpira AVRCP).
- Za predvajanje/začasno ustavitev pritisnite tipko ►II/PAIR na daljinskem upravljalniku.
 - Za preskok skladbe pritisnite tipki ◀◀, ▶▶ na daljinskem upravljalniku.

SLV

Uporaba USB

- 1 Vstavite napravo USB.
- 2 Zaporedno pritisnite tipko  na enoti ali tipko **SOURCE** na daljinskem upravljalniku, da izberete zelen način USB.
- 3 Med predvajanjem:
 - Za predvajanje/začasno ustavitev pritisnite tipko ►II/PAIR na daljinskem upravljalniku.
 - Za preskok skladbe pritisnite tipki ◀◀, ▶▶ na daljinskem upravljalniku.

Nasvet:

- Enota podpira naprave USB z največ 64 GB pomnilnika.
- Enota lahko predvaja MP3.
- Enota podpira WAV/WMA/FLAC.
- Enota podpira FAT32.
- Polna hitrost vdelanega gostitelja USB za aplikacije USB naj ne presega 6,5 Mbps.
- Velikost blokov datotek v formatu FLAC ne sme presegati 4608 bajtov, sicer se lahko pojavi učinek staccato ali pa zvoka ni.

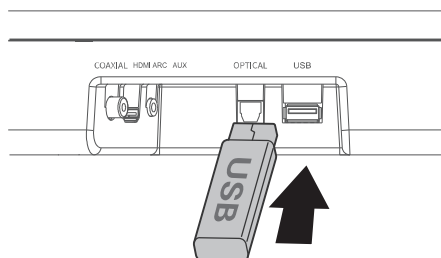

Odpravljanje napak

SLV

Garancija ostane veljavna le, če naprave ne poskušate popravljati sami. Če pri uporabi enote naletite na težave, pred zahtevo za servisiranje preverite naslednje točke.

Ni napajanja

- Preverite, da je napajalni kabel enote pravilno povezan.
- Preverite, da je vtičnica pod napetostjo.
- Za vklop enote pritisnite tipko stanja pripravljenosti.

Daljinski upravljalnik ne deluje

- Preden pritisnete krmilno tipko za predvajanje, izberite pravilni vir.
- Zmanjšajte razdaljo med daljinskim upravljalnikom in enoto.
- Pravilno vstavite baterije glede na polarnost (+/-), kot je označeno.
- Zamenjajte baterije.
- Obrnite daljinski upravljalnik s senzorjem naravnost proti prednji strani enote; preverite, da med daljinskim upravljalnikom in enoto ni ovir.

Ni zvoka

- Povečajte glasnost. Pritisnite tipko **VOL+** na daljinskem upravljalniku ali + na enoti.
- Pritisnite tipko  na daljinskem upravljalniku da preverite, ali je zvočnik soundbar utišan.
- Pritisnite tipko **SOURCE**, da izberete drug vhodni vir.
- Če ni zvoka pri uporabi katerega koli digitalnega vhoda:
 - Poskusite nastaviti izhod TV na PCM ali
 - Nekateri televizorji ne pustijo prehoda digitalnega avdio signala; povežite neposredno na vhodni vir Blu-ray/drugi vir.
- TV je morda nastavljen na drug zvočni izhod. Zagotovite, da je zvočni izhod nastavljen na FIXED ali STANDARD, ne VARIABLE. Za podrobne informacije glejte uporabniški priročnik TV.

- Pri uporabi funkcije Bluetooth preverite, da je glasnost izvorne naprave pravilno nastavljena in, da naprava ni utišana.

Pri seznanjanju ni mogoče najti imena Bluetooth za to enoto na napravi Bluetooth

- Preverite, da je v vaši napravi Bluetooth aktivirana funkcija Bluetooth.
- Preverite, ali je naprava seznanjena z napravo Bluetooth.

To je funkcija izklopa napajanja po 15 min, ena od standardnih zahtev ERPII za varčevanje z energijo

- Če je zunanji vhodni signal enote prenizek, se bo enota čez 15 minut samodejno izklopila. Povečajte nastavev glasnosti zunanje naprave.

Tehnični podatki

| | |
|-------------------|-------|
| Ime modela | HS214 |
|-------------------|-------|

| Zvočnik Soundbar | |
|---|--|
| Napajanje | 100-240 V ~ 50/60 Hz |
| Poraba moči | 20 W |
| Poraba moči v stanju pripravljenosti | 0,45 W |
| Vrata USB za predvajanje Združljivost USB Podpora predvajanja/formati datotek USB | 5 V Hi-Speed USB (2.0) / FAT32 WAV, MP3, WMA, FLAC |
| Mere (Š × G × V) | 25,59 × 3,74 × 2,42 inch / (650 × 95 × 61,5 mm) |
| Neto masa | 4,78 lbs (2,17 kg) |
| Impedanca | 4 Ω + 8 Ω × 2 |
| Frekvenčni odziv | 40 Hz do 20 kHz |

SLV

| Tehnični podatki brezžične povezave | |
|---|---------------|
| Različica Bluetooth | V4.2 |
| Največja moč oddajanja povezave Bluetooth (EU) | 9 dBm. |
| Frekvenčni pasovi | 2402-2480 MHz |

| | |
|----------------------------------|-----------------|
| Ojačevalnik (izhodna moč) | 54 W + 27 W × 2 |
| Skupaj | 108 W |

| Daljinski upravljalnik | |
|-------------------------------|--------------------|
| Razdalja in kot | 8 m / ± 30°; 90° |
| Vrsta baterije | Baterija AAA Zn-Mn |

Hisense

2.1 Kanalni soundbar sustav kućnog kina

Model: HS214



 Dolby Audio

 **HDMI**[®]
HIGH-DEFINITION MULTIMEDIA INTERFACE

 Bluetooth[®]

KORISNIČKI PRIRUČNIK



Prije upotrebe soundbara temeljito pročitajte ovaj priručnik i sačuvajte ga za daljnju upotrebu.

Sadržaj

HR

| | |
|--|-----------|
| Važne sigurnosne upute | 3 |
| Sigurnost | 3 |
| Upozorenje | 4 |
| Sadržaj paketa | 5 |
| Grafički prikaz proizvoda | 6 |
| Glavna jedinica | 6 |
| Daljinski upravljač | 7 |
| Upute | 7 |
| Priprema daljinskog upravljača | 7 |
| Zamjena baterije u daljinskom upravljaču | 7 |
| Mjere opreza u vezi baterija | 7 |
| Postavljanje i montaža | 8 |
| Postavljanje na zid (ako upotrebljavate mogućnost - B) | 8 |
| Veze | 9 |
| Spajanje na KOAKSIJALNU utičnicu | 9 |
| Spajanje na utičnicu HDMI ARC | 9 |
| Spajanje na utičnicu AUX | 9 |
| Spajanje na OPTIČKU utičnicu | 10 |
| Spajanje na napajanje | 10 |
| Osnovne radnje | 10 |
| Stanje mirovanja / Uključeno | 10 |
| Automatsko buđenje | 10 |
| Kako omogućiti automatsko buđenje | 10 |
| Funkcija automatskog isključivanja | 10 |
| Odabir načina rada | 10 |
| Namještanje glasnoće | 11 |
| Odabir zadanog zvučnog efekta | 11 |
| Uključenje OPTIČKE / KOAKSIJALNE funkcije ili funkcije HDMI ARC / AUX | 11 |
| Rad značajke Bluetooth | 11 |
| Uparivanje uređaja s uključenom značajkom Bluetooth | 11 |
| Slušanje glazbe s uređaja Bluetooth | 12 |
| Rad funkcije USB | 12 |
| Otklanjanje problema | 13 |
| Tehnički podatci | 14 |

Važne sigurnosne upute



Simbol munje sa strelicom na vrhu unutar jednakostranog trokuta namijenjen je kao upozorenje korisniku da postoji neizoliran „opasan napon“ unutar kućišta proizvoda koji može biti dovoljno snažan da predstavlja rizik od strujnog udara.



Uskličnik unutar jednakostranog trokuta namijenjen je za upozoravanje korisnika na postojanje važnih uputa za upotrebu i održavanje (servisiranje) u literaturi primljenoj s uređajem.

Sigurnost

- 1 Pročitajte ove upute** - Potrebno je pročitati sve upute vezane uz sigurnost i rukovanje prije upravljanja proizvodom.
- 2 Sačuvajte ove upute** - Upute vezane uz sigurnost i rukovanje potrebno je sačuvati za buduću upotrebu.
- 3 Obratite pažnju na sva upozorenja** - Potrebno je pridržavati se svih upozorenja na uređaju i u uputama za upotrebu.
- 4 Slijedite sve upute** - Potrebno je slijediti sve upute za upravljanje i upotrebu.
- 5 Nemojte upotrebljavati uređaj u blizini vode** - Uređaj se ne smije upotrebljavati u blizini vode ili vlage - na primjer u vlažnom podrumu ili u blizini bazena, ili sličnim lokacijama.
- 6 Čistite isključivo suhom krpom.**
- 7 Ne blokirajte ventilacijske otvore.** Postavite u skladu s uputama proizvođača.
- 8 Nemojte postavljati u blizinu izvora topline** poput radijatora, grijača, štednjaka ili drugih uređaja (uključujući pojačala) koja proizvode toplinu.
- 9 Proizvod se isporučuje sa standardnim mrežnim napajanjem EU-a i utikačem koji se iz sigurnosnih razloga ne smije izmjenjivati.** Ako se utikač ne može uključiti u vašu zidnu utičnicu, obratite se električaru kako biste zamijenili zastarjelu mrežnu utičnicu.

10 Zaštitite kabel za napajanje kako se po njemu ne bi gazilo ili ga stezalo, posebno kod utikača ili na mjestu gdje izlazi iz uređaja.

11 Upotrebljavajte isključivo one nastavke/ dodatke koje je odredio proizvođač.

12  Upotrebljavajte samo s kolicima, stalcima, stativima, nosačima ili stolovima koje je naveo proizvođač ili koji se prodaju uz uređaj. Kada se upotrebljavaju kolica ili postolje oprezno pomičite kolica s uređajem kako bi se izbjegle ozljede od prevrtanja.

13 Isključite uređaj s napajanja tijekom olujnog nevremena ili ako se ne koristi duže vrijeme.

14 Sve servise prepustite kvalificiranom osoblju. Servisiranje je potrebno ako je uređaj oštećen na bilo koji način, na primjer ako je oštećen kabel za napajanje ili utikač, ako je prolivena tekućina ili su predmeti upali u uređaj, jedinica je bila izložena kiši ili vlazi, ne radi normalno ili je ispušten na tlo.

15 Oprema je razred II ili dvostruko izolirani električni uređaj. Osmišljen je na takav način da ne treba sigurnosnu poveznicu s uzemljenjem.

16 Ne stavljajte predmete koji su napunjeni tekućinom na jedinicu, poput vaza.

17 Najmanja udaljenost oko aparata koja je dovoljna za ventilaciju jest 5 cm.

18 Ventilacija ne smije biti ometana pokrivanjem ventilacijskih otvora predmetima kao što su novine, stolnjaci, zastori, itd.

19 Goli izvori plamena kao što su svijeće ne smiju se postavljati na uređaj.

20 Baterije treba reciklirati ili zbrinuti u skladu s državnim i lokalnim smjernicama.

Izjava:

Prikladno za upotrebu u umjerenim ili tropskim klimama

HR

Oprez:

- Kako bi se smanjila opasnost od požara ili električnog udara nemojte izlagati ovaj uređaj kiši ili vlazi. Uređaj ne smije biti izložen kapanju ni prskanju i nikakvi predmeti napunjeni tekućinom, poput vaza, ne smiju biti postavljeni na uređaj.
- Mrežni utikač/spojnik uređaja služi kao uređaj za isključivanje i treba biti spreman za upotrebu.
- Ako je baterija nepravilno postavljena, postoji opasnost od eksplozije. Zamijenite je samo istom baterijom ili baterijom odgovarajućeg tipa.

Upozorenje

- Baterija (baterije ili komplet baterija) ne smije biti izložena pretjeranoj vrućini vatre ili drugim izravnim izvorima vrućine.
- Prije upravljanja ovim sustavom provjerite napon ovog sustava kako biste vidjeli je li isti kao napon vašeg lokalnog napajanja.
- Ne stavljajte ovu jedinicu u blizinu snažnih magnetskih polja.
- Ne stavljajte ovu jedinicu na pojačalo ili prijemnik.
- Ako bilo kakvi čvrsti predmet ili tekućina padne u sustav, isključite uređaj s napajanja neka ga provjeri kvalificirano osoblje prije daljnjeg rada.
- Ne pokušavajte čistiti jedinicu kemijskim otapalima jer time možete oštetiti površinski sloj. Upotrebljavajte čistu, suhu ili vlažnu krpnu.
- Prilikom isključivanja utikača iz zidne utičnice, uvijek povucite izravno za utikač i nikad nemojte povlačiti kabel.
- Ako se naprave izmjene ili preinake ovog uređaja koje nije izričito odobrila strana odgovorna za pridržavanje, korisnikovo odobrenje za rukovanje opremom moglo bi se poništiti.
- Oznaka s ocjenom zalijepljena je na dnu ili na stražnjoj strani opreme.



Proizvedeno pod licencijom poduzeća Dolby Laboratories. Dolby, Dolby Audio i simbol dvostrukog slova D zaštitni su znaci tvrtke Dolby Laboratories.



Riječ i logotipi značajke Bluetooth registrirani su zaštitni znaci u vlasništvu poduzeća Bluetooth SIG, Inc.

UPOZORENJE**NE GUTAJTE BATERIJU, OPASNOST OD KEMIJSKIH OPEKLINA**

Ako mislite da su baterije možda progutane ili postavljene bilo gdje unutar tijela, odmah potražite liječničku pomoć. Čuvajte nove i upotrebljavane baterije podalje od djece. Ako se pretinac za baterije ne može čvrsto zatvoriti prestanite upotrebljavati proizvod i držite ga podalje od djece. Ako je baterija progutana, može izazvati teške unutarnje opekline u samo dva sata i može dovesti do smrti.

UPOZORENJE: Ovaj proizvod sadrži kemikalije poznate u državi Kaliforniji da prouzrokuju rak i urođene mane ili drugu reproduktivnu štetu. Za više informacija: www.watts.com/prop65



Pravilno zbrinjavanje ovog proizvoda. Ova oznaka ukazuje da se proizvod ne smije zbrinuti s drugim kućanskim otpadom na području EU-a. Kako bi se spriječilo onečišćenje okoliša ili negativan utjecaj na ljudsko zdravlje zbog nekontroliranog zbrinjavanja otpada, reciklirajte otpad kako biste potaknuli inicijativu održive ponovne upotrebe izvora materijala. Kako biste vratili upotrebljavani uređaj, upotrijebite sustave za vraćanje i sakupljanje ili se obratite prodavaču kod kojeg ste kupili proizvod. Prodavač može preuzeti proizvod koji će se reciklirati postupkom sigurnim za okoliš.

Europa - Obavijest Europske Unije
Radijski proizvodi s oznakom upozorenja CE u skladu su s CRVENOM Direktivom (2014/53/EU) koju izdaje Komisija Europske zajednice. Frekvencijski raspon: 2402 - 2480 MHz

Inačice softvera ili ugrađene programske opreme koje utječu na usklađenost osnovnim zahtjevima:
HW: HS214-01-A0F

Najveća izlazna snaga RF proizvoda: +9 dBm
Dodatci/komponente koje se prodaju zajedno:
Daljinski upravljač

Ovime poduzeće Hisense International Co., Ltd izjavljuje da je 2.1. kanalni soundbar s ugrađenim niskofrekvencijskim zvučnikom u skladu s Direktivom 2014/53/EU.



HDMI zaštitni je znak ili registrirani zaštitni znak poduzeća HDMI Licensing, LLC u Sjedinjenim Državama i/ili drugim zemljama.

Sadržaj paketa

HR

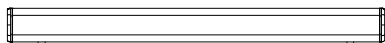

Glavna jedinica

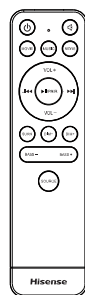

Daljinski upravljač



Baterija R03 x 2 (veličina AAA)



Pribor za postavljanje na zid



Kabel HDMI



Kabel za napajanje izmjeničnom strujom

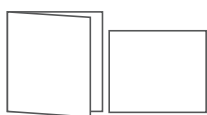

Korisnički priručnik / vodič za brzo pokretanje



- Izgled i tehnički podatci uređaja podliježu izmjenama bez prethodne najave.

Grafički prikaz proizvoda

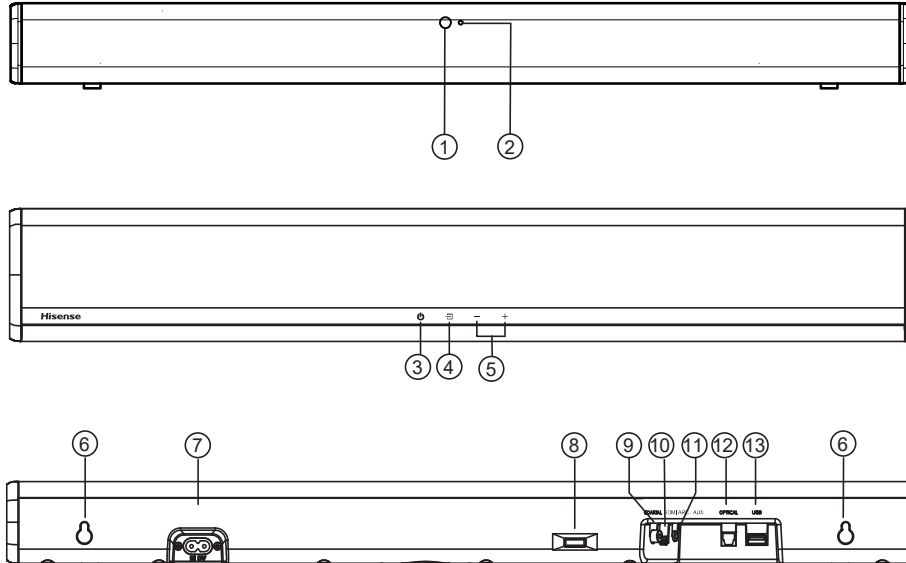
Glavna jedinica



HR

- | | |
|---|---|
| <p>1 Senzor daljinskog upravljača Prima signale daljinskog upravljača.</p> <p>2 Pokazatelji LED</p> <ul style="list-style-type: none"> • Crveno: U načinu rada STANJA MIROVANJE. • Narančasta: U optičkom načinu rada. • Plavo: U načinu rada Bluetooth. • Bijela: U načinu rada HDMI ARC. • Svijetlo zelena: U koaksijalnom načinu rada. • Zeleno: U načinu rada AUX. • Žuto: U načinu rada USB. <p>3 Gumb za  (UKLJUČIVANJE/ISKLJUČIVANJE) Prebacite jedinicu iz načina rada UKLJUČENO u način rada STANJA MIROVANJA.</p> <p>4 Gumb  (SOURCE) Odaberite ulazne izvore.</p> <p>5 +/- Gumb (VOL+ / VOL-) Pojačajte/smanjite glasnoću.</p> <p>6 Zidni nosač Postavite vijke za postavljanje na zid u zidni nosač jedinice.</p> | <p>7 Utičnica izmjenične struje Spojite na napajanje.</p> <p>8 Naprava za pojačanje signala IR Prebacite signal iz daljinskog upravljača na televizor.</p> <p>9 COAXIAL utičnica Spojite na koaksijalni izlaz audiosignala na televizoru.</p> <p>10 Utičnica HDMI ARC Spojite na televizor pomoću kabela HDMI.</p> <p>11 Utičnica AUX Spojite na vanjski audio uređaj.</p> <p>12 OPTICAL utičnica Spojite na optički izlaz audiosignala na televizoru.</p> <p>13 Utičnica USB Umetnite uređaj USB kako biste reproducirali glazbu.</p> |
|---|---|

Daljinski upravljač

- 1 (UKLJUČENO/ISKLJUČENO) Prebacite jedinicu iz načina rada UKLJUČENO u način rada STANJA MIROVANJA.
- 2 (BEŠUMNO) Isključite ili reproducirajte zvuk.
- 3 Gumbi EQ za odabir zvučnog učinka za FILM/GLAZBU/VIJESTI.
- 4 VOL+/VOL- Pojačajte/smanjite glasnoću.
- 5 U načinu rada Bluetooth/USB: Preskoči na prethodni/sljedeći zapis.
- 6 PAIR Pokrenite/zaustavite/nastavite reprodukciju u načinu rada Bluetooth/USB. Pritisnite i držite za aktiviranje funkcije uparivanja u načinu rada Bluetooth ili odspojite postojeći upareni uređaj Bluetooth.
- 7 SURR Prilagodite UKLJUČIVANJE/ISKLJUČIVANJE zvučnog efekta ozvučenja.
- 8 DIM - Smanjite svjetlinu zaslona.
- 9 DIM+ Povećajte svjetlinu zaslona.
- 10 BAS + , BAS - Pojačajte/ smanjite razinu basa.
- 11 SOURCE Odaberite ulazni izvor.

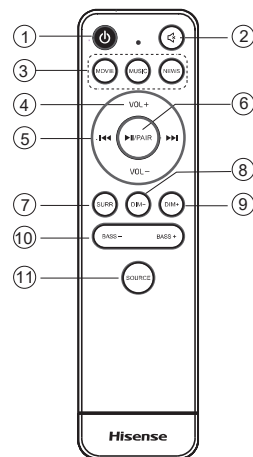

Upute

Priprema daljinskog upravljača

Daljinskim upravljačem omogućuje se upravljanje jedinicom s udaljenosti.

- Čak i ako se daljinskim upravljačem upravlja unutar učinkovitog raspona od 26,2 stope (8 m), radnje daljinskog upravljača mogu se prekinuti ako postoje bilo kakve prepreke između jedinice i daljinskog upravljača.
- Ako se daljinskim upravljačem upravlja u blizini drugih proizvoda koji proizvode infracrvene zrake ili ako se drugi uređaji daljinskog upravljanja koji upotrebljavaju infracrvene zrake upotrebljavaju u blizini jedinice; onda ti uređaji mogu neispravno raditi. S druge strane, drugi uređaji mogu neispravno raditi.

Prva upotreba:

Stavite dvije baterije AAA (koje su uključene) u daljinski upravljač prije upotrebe.

Zamjena baterije u daljinskom upravljaču

1. Gurnite jezičak sa strane ladicice za baterije prema ladicici, a zatim izvucite ladicicu za baterije iz daljinskog upravljača.
2. Uklonite stare baterije. Stavite dvije nove baterije AAA u ladicicu za baterije s ispravnim polaritetom (+/-) kao što se prikazuje.
3. Gurnite ladicicu za baterije natrag u otvor na daljinskom upravljaču.

Mjere opreza u vezi baterija

- Ako se daljinski upravljač neće upotrebljavati dulje vrijeme (više od mjesec dana), uklonite baterije iz daljinskog upravljača kako biste spriječili da iscuru.
- Ako baterije cure, obrišite curenje unutar odjeljka za baterije i zamijenite baterije novima.
- Ne upotrebljavajte nijedne druge baterije osim onih navedenih.
- Ne zagrijavajte i ne oštećujte baterije.
- Držite ih podalje od vrućine i vlage.
- Ne prenosite i ne pohranjujte baterije s drugim metalnim predmetima. To može dovesti do kratkog spoja, curenja ili eksplozije baterija.
- Nikad nemojte ponovo puniti bateriju ako se ne potvrdi da je vrsta koja se može ponovno puniti.

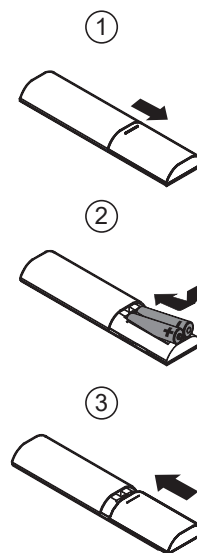

Postavljanje i montaža

Postavljanje

- A Ako je vaš televizor postavljen na stol, možete postaviti jedinicu na stolu izravno ispred postolja televizora, tako da je centrirana s ekranom televizora.
- B Ako je vaš televizor pričvršćen na zid, možete postaviti jedinicu na zid izravno ispod ekrana televizora.

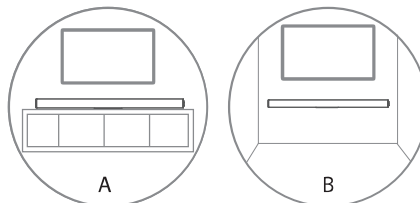

Postavljanje na zid (ako upotrebljavate mogućnost - B)

Napomena:

- Postavljanje mora provesti isključivo kvalificirano osoblje. Neispravna montaža može dovesti do teške ozljede i oštećenja imovine (ako namjeravate sami postaviti ovaj proizvod, morate provjeriti postoje li instalacije poput električnih žica i vodovodne instalacije koje se mogu zakopati unutar zida). Odgovornost je instalatera da provjeri hoće li zid sigurno podnijeti ukupno opterećenje jedinice i zidnih nosača.
- Dodatni alati (koji nisu uključeni) potrebni su za postavljanje.
- Nemojte previše stegnuti vijke.
- Čuvajte priručnik s uputama za buduću upotrebu.
- Upotrijebite elektronički pretraživač vijaka kako biste provjerili vrstu zida prije bušenja i postavljanja.

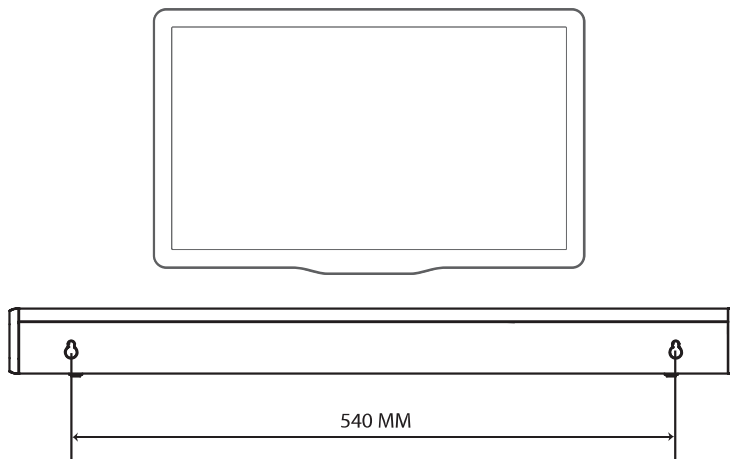

Veze

HR

Spajanje na KOAKSIJALNU utičnicu

- Možete upotrebljavati KOAKSIJALNI kabel (koji nije uključen) za spajanje televizijske IZLAZNE KOAKSIJALNE utičnice i KOAKSIJALNE utičnice na jedinici.

Savjet:

- Ako jedinica ne proizvodi zvuk prilikom **OPTIČKOG** načina rada, načina rada **HDMI ARC** ili **KOAKSIJALNOG** načina rada, možda ćete trebati aktivirati izlazni signal **PCM** na izvornom uređaju (npr. televizor, DVD ili uređaj Blu-ray).

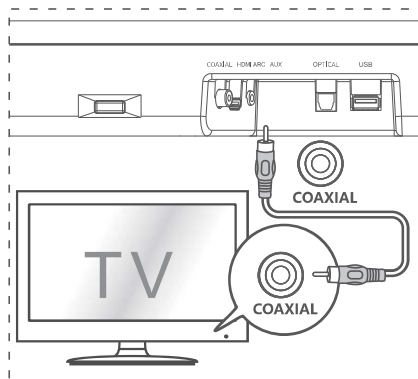

Spajanje na utičnicu HDMI ARC

Vašim soundbarom podržava se HDMI s audio povratnim kanalom (ARC). Ako vaš televizor podržava funkciju HDMI ARC, možete slušati zvuk televizora pomoću vašeg soundbara upotrebom jednog kabela HDMI.

- Upotrijebite kabel HDMI visoke brzine za spajanje poveznika HDMI ARC na vaš soundbar i poveznika HDMI ARC na televizor.
- Poveznik HDMI ARC na televizoru može biti drukčije označen. Kako biste saznali više pojedinosti, pogledajte korisnički priručnik za televizor.

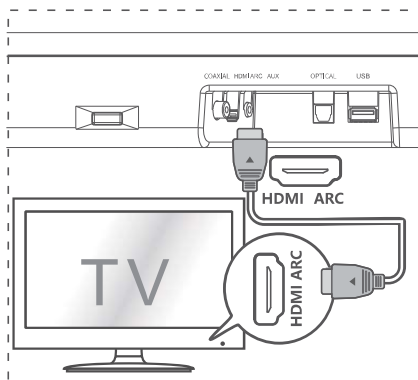

Savjeti:

- Vaš televizor mora podržavati funkcije HDMI-CEC i ARC. Funkcije HDMI-CEC i ARC moraju se postaviti na položaj Uključeno.
- Način postavke funkcija HDMI-CEC i ARC može se razlikovati ovisno o televizoru. Kako biste saznali više pojedinosti o funkciji ARC, pogledajte vaš korisnički priručnik za televizor.
- Samo kabeli koji su kompatibilni s kablom HDMI 1.4 mogu podržavati funkciju ARC.

Spajanje na utičnicu AUX

- Upotrijebite audio kabel RCA s priključkom od 3,5 mm (koji nije uključen) za spajanje utičnice za izlazni audiosignal na televizoru i utičnice AUX na jedinici.
- Upotrijebite audio kabel s priključkom od 3,5 mm (koji nije uključen) za spajanje televizora ili utičnice AUX za vanjski audio uređaj i utičnice AUX na jedinici.

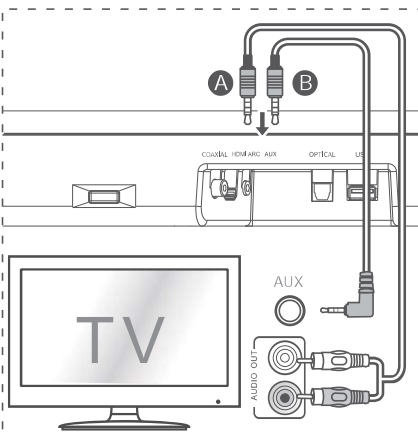

Spajanje na OPTIČKU utičnicu

- Uklonite zaštitnu kapicu OPTIČKE utičnice, a zatim spojite OPTIČKI kabel na IZLAZNU OPTIČKU utičnicu televizora i OPTIČKU utičnicu na jedinicu.

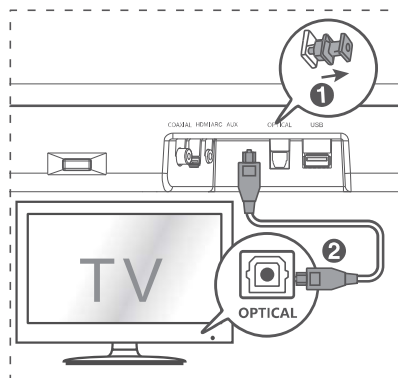

HR

Spajanje na napajanje

Rizik od oštećenja proizvoda!

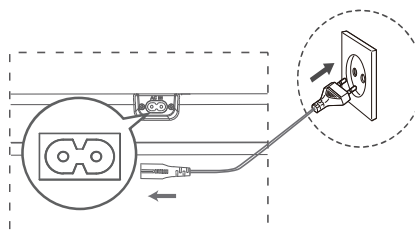

- Pobrinite se da napon napajanja odgovara naponu otisnutom na oznaci s ocjenom koja je zalijepljena na dnu ili na stražnjoj strani jedinice.
- Prije spajanja kabela za napajanje naizmjeničnom strujom, pobrinite se da ste završili sa spajanjem svih drugih veza.
- Spojite mrežni kabel na utičnicu **naizmjenične struje** glavne jedinice, a zatim i u mrežnu utičnicu.



Osnovne radnje

Stanje mirovanja / Uključeno

Kada spojite glavnu jedinicu na mrežnu utičnicu, glavna jedinica bit će u načinu rada STANJA MIROVANJA.

- Pritisnite gumb  na jedinici ili na daljinskom upravljaču kako biste prebacili jedinicu na položaj UKLJUČENO.
- Ponovo pritisnite gumb  kako biste prebacili jedinicu natrag na način rada STANJA MIROVANJA.
- Odspojite mrežni utikač iz mrežne utičnice ako želite u potpunosti ISKLJUČITI jedinicu.

Automatsko buđenje

- Ako je televizor ili vanjski uređaj spojen (AUX / OPTIČKI / KOAKSIALNI / HDMI ARC), jedinica će se automatski uključiti kada se uključi televizor ili vanjski uređaj.

Kako omogućiti automatsko buđenje

- Kratko pritisnite gumb  (SOURCE) i gumb + (VOL +) na jedinici kako biste omogućili ili onemogućili funkciju automatskog buđenja.
- Automatsko buđenje uključeno: bijela i zelena

lampica LED dvaput uzastopno trepere. Tijekom načina rada STANJA MIROVANJA, CRVENA lampica LED treperi.

- Automatsko buđenje isključeno: bijela i crvena lampica LED dvaput uzastopno trepere. Tijekom načina rada STANJE MIROVANJA, lampica LED svijetli crveno.

Funkcija automatskog isključivanja

Jedinicom se automatski uključuje način rada STANJA MIROVANJA nakon otprilike **15** minuta ako su televizor ili vanjska jedinica odspojeni ili isključeni.



- Odspojite mrežni utikač iz mrežne utičnice ako želite u potpunosti isključiti jedinicu.
- Isključite jedinicu u potpunosti kako biste uštedjeli energiju kada nije u upotrebi.

Odabir načina rada

Pritisnite gumb  (SOURCE) u više navrata na jedinici ili gumb **SOURCE** na daljinskom upravljaču kako biste odabrali željeni način rada. Pokazatelj LED na prednjoj strani glavne jedinice pokazuje koji je način rada trenutačno u upotrebi.

Namještanje glasnoće

Pritisnite gumbе +/- na jedinici ili **VOL+** / **VOL-** na daljinskom upravljaču kako biste namjestili glasnoću.

Ako želite isključiti zvuk, pritisnite gumb  na daljinskom upravljaču. Ponovo pritisnite gumb  ili pritisnite gumb **VOL+** / **VOL-** na jedinici ili na daljinskom upravljaču kako biste uključili zvuk.

Napomena: Prilikom prilagođavanja glasnoće, status pokazatelja LED zatreperit će jednom. Kad glasnoća dosegne maksimalnu/minimalnu

razinu vrijednosti, status pokazatelja LED brzo će treperiti.

Odabir zadanog zvučnog efekta

Prilikom reproduciranja pritisnite gumbе za **NEWS** / **MOVIE** / **MUSIC** na daljinskom upravljaču kako biste odabrali zadane izjednačivače:

MOVIE (preporučuje se za gledanje filma)

MUSIC (preporučuje se za slušanje glazbe)

NEWS (preporučuje se za slušanje vijesti)

Uključenje OPTIČKE / KOAKSIJALNE funkcije ili funkcije HDMI ARC / AUX

- 1 Pobrinite se da je jedinica spojena na televizor ili audio uređaj.
- 2 Pritisnite gumb  u više navrata na jedinici ili gumb **SOURCE** na daljinskom upravljaču kako biste odabrali **OPTIČKI**, **KOAKSIJALNI** način rada ili načine rada **HDMI ARC**, **AUX**.
- 3 Izravno upravljajte audio uređajem za značajke reprodukcije.
- 4 Pritisnite gumb +/- na jedinici ili **VOL+** / **VOL-** na daljinskom upravljaču kako biste namjestili glasnoću na željenu razinu.

Savjeti:

- Ako jedinica ne proizvodi zvuk prilikom **OPTIČKOG** načina rada, načina rada **HDMI ARC** ili **KOAKSIJALNOG** načina rada, možda ćete trebati aktivirati izlazni signal **PCM** na izvornom uređaju (npr. televizor, DVD ili uređaj Blu-ray).
- Ako se otkrije nepodržani digitalni ulaz, pokazatelj LED promijenit će se u ljubičastu boju i treperiti uzastopno tri puta.

Rad značajke Bluetooth



Uparivanje uređaja s uključenom značajkom Bluetooth

Prvi put kada spojite uređaj Bluetooth na ovu jedinicu, potrebno je upariti uređaj s ovom jedinicom.

Napomena:

- Radno područje između ove jedinice i uređaja Bluetooth približno je 26 stopa (8 m) (bez bilo kakvog predmeta između uređaja Bluetooth i jedinice).
- Prije povezivanja uređaja Bluetooth i ove jedinice, pobrinite se da znate mogućnosti uređaja.
- Kompatibilnost sa svim uređajima Bluetooth nije zajamčena.
- Bilo kakva prepreka između ove jedinice i uređaja Bluetooth može smanjiti radno područje.
- Ako je jačina signala slaba, vaš prijemnik Bluetooth može se odspojiti, ali će se

automatski ponovo pokrenuti način rada za uparivanje.

- 1 Kada je jedinica uključena, pritisnite gumb  na jedinici u više navrata ili gumb **SOURCE** na daljinskom upravljaču za odabir načina rada Bluetooth. **Plavo** svjetlo pokazatelja treperit će.
- 2 Aktivirajte uređaj Bluetooth i odaberite način rada za pretraživanje. „Hisense HS214“ pojavit će se na popisu uređaja Bluetooth.
 - Ako ne možete pronaći jedinicu, pritisnite i držite gumb /PAIR na daljinskom upravljaču kako biste ponovno pokrenuli način rada za uparivanje. Oglasit će se zvučni upit iz jedinice i pokazatelj Bluetooth brzo će treperiti.
- 3 Odaberite „Hisense HS214“ na popisu uređaja za uparivanje. Nakon zvučnog upita, sustav je uspješno spojen i pokazatelj Bluetooth će trajno svijetliti.
- 4 Reproducirajte glazbu s povezanog uređaja Bluetooth.

Kako biste odspojili funkciju značajke Bluetooth možete:

- Prebaciti na drugi izvor na jedinici.
- Onemogućiti funkciju na vašem uređaju Bluetooth. Uređaj Bluetooth će se odspojiti od jedinice nakon zvučnog upita.
- Pritisnite i držite gumb ►/PAIR na daljinskom upravljaču.

Savjeti:

- Unesite „0000“ kao lozinku ako je to potrebno.
- Ako se nijedan drugi uređaj Bluetooth ne upari s ovom jedinicom unutar dvije minute, jedinica će se povezati na prethodnu vezu.
- Jedinica će se odspojiti i kada se vaš uređaj pomakne izvan radnog područja.
- Ako želite ponovno spojiti svoj uređaj na ovu jedinicu, postavite ga unutar radnog područja.
- Ako se uređaj pomakne izvan radnog područja, kada se vrati natrag, provjerite je li uređaj još uvijek povezan s jedinicom.
- Ako se veza izgubi, slijedite upute navedene gore kako biste ponovno uparili uređaj s jedinicom.

Slušanje glazbe s uređaja Bluetooth

- Ako povezani uređaj Bluetooth podržava Profil napredne audio distribucije (A2DP), možete slušati glazbu pohranjenu na uređaju putem jedinice.
 - Ako uređaj podržava i Profil daljinskog upravljanja audio i videom (AVRCP), možete upotrebljavati daljinski upravljač jedinice za reproduciranje glazbe pohranjene na uređaju.
- 1 Uparite svoj uređaj s jedinicom.
 - 2 Reproducirajte glazbu putem uređaja (ako podržava A2DP).
 - 3 Upotrijebite isporučeni daljinski upravljač kako biste upravljali reprodukcijom (ako podržava AVRCP).
- Za pokretanje/zaustavljanje, pritisnite gumb ►/PAIR na daljinskom upravljaču.
 - Za preskakanje zapisa, pritisnite gumbes ◀◀, ▶▶ na daljinskom upravljaču.

HR

Rad funkcije USB

- 1 Priključite uređaj USB.
- 2 Pritisnite gumb  u više navrata na jedinici ili pritisnite gumb **SOURCE** na daljinskom upravljaču kako biste odabrali način rada **USB**.
- 3 Prilikom reprodukcije:
 - Za pokretanje/zaustavljanje, pritisnite gumb ►/PAIR na daljinskom upravljaču.
 - Za preskakanje prethodnog/sljedećeg zapisa, pritisnite gumbes ◀◀, ▶▶ na daljinskom upravljaču.

Savjet:

- Jedinica može podržati uređaje USB s do 64 GB memorije.

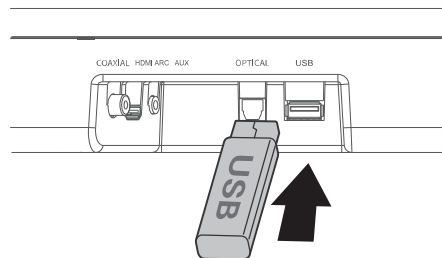

- Jedinica može reproducirati datoteku MP3.
- Ova jedinica podržava datoteke WAV/WMA/FLAC.
- Ova jedinica podržava datoteku FAT32.
- Ugrađeni USB visoke brzine glavnog računala za aplikacije USB ne smije prelaziti 6,5 Mbps.
- Veličina bloka datoteke u formatu FLAC ne smije biti veća od 4608 bajta, inače bi prouzrokovala prekide zvuka ili da nema zvuka uopće.

Otklanjanje problema

HR

Da bi jamstvo bilo valjano, nikad ne pokušavajte sami popraviti jedinicu. Ako nađete na probleme prilikom upotrebe ove jedinice, provjerite sljedeće točke prije traženja usluge.

Nema napajanja

- Pobrinite se da je kabel za izmjeničnu struju na jedinici ispravno spojen.
- Pobrinite se da ima napajanja u utičnici za izmjeničnu struju.
- Pritisnite gumb stanja mirovanja kako biste uključili jedinicu.

Daljinski upravljač ne radi

- Prije nego što pritisnete bilo koji gumb za upravljanje reprodukcijom, prvo odaberite ispravan izvor.
- Smanjite udaljenost između daljinskog upravljača i jedinice.
- Umetnite baterije tako da polariteti (+/-) budu poravnati kako se navodi.
- Zamijenite baterije.
- Usmerite daljinski upravljač izravno prema senzoru na prednjoj strani jedinice i pazite da nema prepreke između daljinskog upravljača i jedinice.

Nema zvuka

- Povećajte glasnoću. Pritisnite gumb **VOL+** na daljinskom upravljaču ili **+** na jedinici.
- Pritisnite  na daljinskom upravljaču kako biste osigurani da nije isključen zvuk soundbara.
- Pritisnite gumb **SOURCE** za odabir drugog ulaza izvora.
- Prilikom upotrebe bilo kojeg digitalnog ulaza, ako nema zvuka:
 - Pokušajte postaviti izlaz televizora na PCM ili
 - Izravno se priključite na Blu-ray/drugi izvor, neki televizori ne prolaze kroz digitalni zvuk.
- Vaš je televizor možda postavljen na promjenjivi audio izlaz. Pobrinite se da je postavka audio izlaza postavljena na FIKSNO ili

STANDARDNO, ne na PROMJENJIVO. Pogledajte u vaš korisnički priručnik za televizor za više detaljnijih informacija.

- Prilikom upotrebe značajke Bluetooth, pobrinite se da je glasnoća na vašem izvoru uređaja pojačana i da zvuk na uređaju nije isključen.

Ne mogu pronaći naziv Bluetooth ove jedinice na mom uređaju Bluetooth za uparivanje značajke Bluetooth

- Pobrinite se da je funkcija Bluetooth aktivirana na vašem uređaju Bluetooth.
- Pobrinite se da ste uparili jedincu s uređajem Bluetooth.

Ova je funkcija isključenja od 15 min, jedan od standardnih zahtjeva ERPII-a za štednju energije

- Kad je razina vanjskog ulaznog signala jedinice preniska, jedinica će se automatski isključiti za 15 minuta. Povećajte razinu glasnoće vašeg vanjskog uređaja.

Tehnički podatci

| | |
|---------------------|-------|
| Naziv modela | HS214 |
|---------------------|-------|

| Soundbar | |
|--|---|
| Napajanje | 100 - 240 V ~ 50/60 Hz |
| Potrošnja električne energije | 20 W |
| Napajanje u stanju mirovanja | 0,45 W |
| Priključak USB za reprodukciju Kompatibilnost USB-a Podrška za reprodukciju USB / formata datoteka | 5V Visokobrzinski ulaz za USB (2.0) / FAT32 WAV, MP3, WMA, FLAC |
| Dimenzije (Š × V × D) | 25,59 × 3,74 × 2,42 inča / (650 × 95 × 61,5 mm) |
| Neto težina | 4,78 lbs (2,17 kg) |
| Impedancija | 4 Ω+8 Ω × 2 |
| Frekvencijski odziv | 40 Hz - 20 KHz |

HR

| Tehnički podatci bežične mreže | |
|--|-----------------|
| Inačica funkcije Bluetooth | V4.2 |
| Najveća prenesena snaga Bluetooth (EU) | 9 dBm |
| Frekvencijski pojas | 2402 ~ 2480 MHz |

| | |
|---------------------------------|-----------------|
| Pojačalo (izlazna snaga) | 54 W + 27 W × 2 |
| Ukupno | 108 W |

| Daljinski upravljač | |
|----------------------------|--------------------|
| Udaljenost/kut | 8 m / ±30°; 90° |
| Vrsta baterije | Baterija AAA zn-mn |

Hisense

2.1 Kanaal-soundbar voor thuisbioscoopstelsel

Model: HS214



 Dolby Audio

 **HDMI**[®]
HIGH-DEFINITION MULTIMEDIA INTERFACE

 Bluetooth[®]

GEBRUIKERSHANDLEIDING



Lees deze handleiding aandachtig door vóór gebruik van de soundbar en bewaar het document voor latere raadpleging.

Inhoud

NL

| | |
|---|-----------|
| Belangrijke veiligheidsinstructies | 3 |
| Veiligheidsinstructies..... | 3 |
| Waarschuwing | 4 |
| In de verpakking | 5 |
| Productdiagram | 6 |
| Hoofdeenheid | 6 |
| Afstandsbediening..... | 7 |
| Instructies | 7 |
| De afstandsbediening klaarmaken | 7 |
| De batterij van de afstandsbediening vervangen | 7 |
| Voorzorgsmaatregelen betreffende batterijen | 7 |
| Plaatsing en montage..... | 8 |
| Befestiging tegen de muur (als optie-B wordt gebruikt)..... | 8 |
| Aansluitingen | 9 |
| Aansluiten op de COAXIALE aansluiting | 9 |
| Aansluiten op de HDMI ARC-aansluiting | 9 |
| Aansluiten op de AUX-aansluiting | 9 |
| Aansluiten op de OPTISCHE aansluiting | 10 |
| Het netsnoer aansluiten..... | 10 |
| Basiswerking | 10 |
| Stand-by/Aan | 10 |
| Automatisch ontwaken | 10 |
| Hoe Automatisch ontwaken inschakelen..... | 10 |
| De functie Automatisch uitschakelen..... | 10 |
| Modi selecteren..... | 10 |
| Het volume aanpassen | 11 |
| Een vooraf ingesteld geluidseffect selecteren..... | 11 |
| Werking via OPTISCH / COAXIAAL / HDMI ARC / AUX | 11 |
| Werking via Bluetooth | 11 |
| Bluetooth-compatibele apparaten koppelen..... | 11 |
| Naar muziek luisteren via een Bluetooth-apparaat | 12 |
| Werking via USB | 12 |
| Probleemoplossing | 13 |
| Specificaties | 14 |

Belangrijke veiligheidsinstructies



Het symbool van de bliksemschicht met pijl in een gelijkzijdige driehoek is bedoeld om de gebruiker te wijzen op de aanwezigheid van een niet-geïsoleerde 'gevaarlijke spanning' binnen de behuizing van het product, met een magnitude die mogelijk hoog genoeg is om een elektrische schok te veroorzaken.



Het uitroepteken in een gelijkzijdige driehoek is bedoeld om de gebruiker te wijzen op de aanwezigheid van belangrijke bedienings- en onderhoudsinstructies in de literatuur die met het toestel werd meegeleverd.

Veiligheid

- 1 **Lees deze instructies** – Alle veiligheids- en bedieningsinstructies moeten gelezen worden vooraleer dit product bediend wordt.
- 2 **Bewaar deze instructies** – De Veiligheids- en bedieningsinstructies moeten bijgehouden worden om later opnieuw te kunnen raadplegen.
- 3 **Neem alle waarschuwingen in acht** – Alle waarschuwingen op het apparaat en in de bedieningsinstructies moeten nageleefd worden.
- 4 **Volg alle instructies** – Alle bedienings- en gebruiksinstructies moeten gevolgd worden.
- 5 **Gebruik deze apparatuur niet in de buurt van water** – Het apparaat mag niet gebruikt worden in de buurt van water of vocht – bijvoorbeeld in een vochtige kelder of in de buurt van een zwembad of gelijkwaardig.
- 6 **Enkel reinigen met een droge doek.**
- 7 **Blokkeer geen ventilatieopeningen.** Installeren volgens de instructies van de fabrikant.
- 8 Niet installeren in de buurt van warmtebronnen zoals radiatoren, verwarmingsroosters, kachels of andere apparatuur (inclusief versterkers) die warmte produceren.
- 9 Het product wordt geleverd met een standaard, gevormde stekker voor het EU, welke om veiligheidsredenen niet aangepast mag worden. Raadpleeg een elektricien als de geleverde stekker niet in uw stopcontact past en laat

deze een stekker monteren die past op het stopcontact dat gebruikt zal worden.

- 10 Bescherm het netsnoer tegen het erover wandelen of samenknijpen, in het bijzonder ter hoogte van de stekkers en aan het punt waar het snoer het toestel verlaat.
 - 11 Gebruik enkel toebehoren/accessoires die door de fabrikant gespecificeerd zijn.
 - 12  Enkel gebruiken met de kar, standaard, driepikkel, beugel of tafel die door de fabrikant gespecificeerd zijn of met het toestel verkocht worden. Wees, wanneer er een kar of rek gebruikt wordt, voorzichtig bij het verplaatsen van de combinatie kar/toestel om verwondingen als gevolg van kantelen te voorkomen.
 - 13 Trek de stekker uit het stopcontact tijdens bliksem of wanneer het toestel voor langere tijd niet gebruikt wordt.
 - 14 Laat alle onderhoud over aan gekwalificeerd personeel. Onderhoud moet uitgevoerd worden wanneer het toestel op eender welke manier beschadigd is, zoals bij een beschadigd netsnoer of een beschadigde stekker, wanneer vloeistof over het apparaat gemorst werd of wanneer er zaken in het apparaat gevallen zijn, wanneer de eenheid blootgesteld werd aan regen of vocht, wanneer het niet werkt of wanneer het gevallen is.
 - 15 Deze apparatuur is een apparaat van klasse II of dubbel geïsoleerd elektrisch apparaat. Het werd zodanig ontworpen dat een veiligheidsverbinding met de aarde niet nodig is.
 - 16 Plaats geen met vloeistof gevulde voorwerpen, zoals vazen, op de eenheid.
 - 17 De minimale ruimte rond het apparaat voor voldoende ventilatie is 5 cm.
 - 18 De ventilatie mag niet gehinderd worden door het bedekken van ventilatieopeningen met zaken zoals kranten, tafeldoeken, gordijnen, enz.
 - 19 Er mogen geen open vlammen, zoals brandende kaarsen, op het toestel geplaatst worden.
 - 20 Batterijen moeten worden gerecycled of weggegooid overeenkomstig de regionale en plaatselijke richtlijnen.
- Verklaring:**
Geschikt voor gebruik in gemiddelde of tropische klimaten

NL

Opgelet:

- Stel dit toestel niet bloot aan regen of vocht om het risico op brand of een elektrische schok te verminderen. Het toestel mag niet blootgesteld worden aan druppels of spatten en er mogen geen voorwerpen die met vloeistof gevuld zijn, zoals vazen, op het toestel geplaatst worden.
- De voedingsstekker/apparaataansluiting wordt gebruikt om het toestel zonder spanning te zetten, de stroomonderbreking moet klaar voor gebruik blijven
- Gevaar op explosie wanneer de batterij onjuist vervangen wordt. Enkel vervangen met een batterij van hetzelfde type of gelijkaardig.

Waarschuwing

- De batterij (batterijen of batterijpakket) mag niet blootgesteld worden aan overmatige hitte zoals vuur of andere directe warmtebronnen.
- Controleer, vóór gebruik van dit systeem, de spanning van het systeem, om na te gaan of deze dezelfde is dan de spanning van uw plaatselijk lichtnet.
- Plaats deze eenheid niet dicht bij sterke magnetische velden.
- Plaats deze eenheid niet op de versterker of ontvanger.
- Als er een vast voorwerp op of vloeistof in het systeem valt, trek de stekker dan uit het stopcontact en laat het apparaat controleren door gekwalificeerd personeel voordat u het verder gebruikt.
- Probeer niet om de eenheid te reinigen met chemische oplosmiddelen, dit kan de buitenlaag beschadigen. Gebruik een schone, droge of licht vochtige doek.
- Trek altijd aan de stekker en nooit aan het snoer om de stekker uit het stopcontact te halen.
- Wijzigingen of aanpassingen aan dit apparaat die niet expliciet zijn goedgekeurd door de partij die verantwoordelijk is voor de naleving, zullen het recht van de gebruiker de apparatuur te gebruiken doen vervallen.
- Het typeplaatje plakt op de onderkant of de achterkant van het apparaat.



Vervaardigd onder licentie van Dolby Laboratories. Dolby, Dolby Audio en het dubbele D-symbool zijn handelsmerken van Dolby Laboratories.



Het Bluetooth-woordmerk en de Bluetooth-logo's zijn geregistreerde handelsmerken van Bluetooth SIG, Inc.

⚠ WAARSCHUWING**DE BATTERIJ NIET INSLIKKEN, GEVAAR OP CHEMISCHE BRANDWONDEN**

Wanneer u vermoedt dat batterijen ingeslikt werden of ergens anders in het lichaam geplaatst werden moet u onmiddellijk medische bijstand zoeken. Houd nieuwe en gebruikte batterijen uit de buurt van kinderen. Stop met het gebruiken van het product wanneer het batterijcompartiment niet goed meer afsluit en houd het uit de buurt van kinderen. Als de batterij wordt ingeslikt kan dit binnen 2 uur ernstige inwendige brandwonden veroorzaken met mogelijk de dood tot gevolg.

WAARSCHUWING: Dit product bevat chemicaliën die in de staat Californië bekend staan als kankerverwekkend en om het veroorzaken van geboortefwijkingen of andere vruchtbaarheidsproblemen. Voor meer informatie: www.watts.com/prop65



Correcte verwijdering van dit product. Deze markering geeft aan dat dit product in de EU niet samen met ander huishoudelijk afval mag verwijderd worden. Om mogelijke schade aan het milieu of sterfgevallen ten gevolge van ongecontroleerde afvalverwijdering te voorkomen moet dit op een verantwoordelijke manier gerecycleerd worden om het duurzame hergebruik van materiaalbronnen te promoten. Gelieve de inzamelpunten of verzamelssystemen te gebruiken om uw gebruikte toestel in te leveren of de verdeler waar het product werd aangekocht te contacteren. Zij kunnen dit product bezorgen voor recycling veilig voor het milieu.

Europa-Kennisgeving van de Europese Unie Radioproducten met de CE-waarschuwingmarkering, zijn conform de RODE richtlijn (2014/53/EU) die werd uitgegeven door de Commissie van de Europese Gemeenschap. Frequentiebereik: 2402-2480MHz

Versies van software of firmware die een impact hebben op de naleving van essentiële vereisten: HW: HS214-01-A0F

Maximaal Rf-uitgangsvermogen van het product: +9dBm

Toebehoren/onderdelen die samen worden aangeboden: Afstandsbediening

Hierbij verklaart Hisense International Co., Ltd dat de 2.1 kanaal-soundbar met ingebouwde subwoofer conform Richtlijn 2014/53/EU is.



HDMI is een handelsmerk of geregistreerd handelsmerk van HDMI Licensing, LLC in de Verenigde Staten en/of andere landen.

In de verpakking

NL

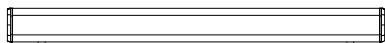

Hoofdeenheid

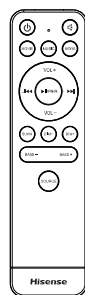

Afstandsbediening



R03 (Maat AAA) Batterij × 2



Kit voor bevestiging aan de muur



HDMI-kabel



AC-netsnoer

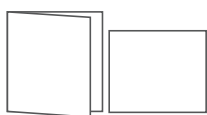

Gebruikershandleiding/snelstartgids

- Het ontwerp en de specificaties zijn onderhevig aan wijzigingen, zonder voorafgaande kennisgeving.

Productdiagram

Hoofdeenheid

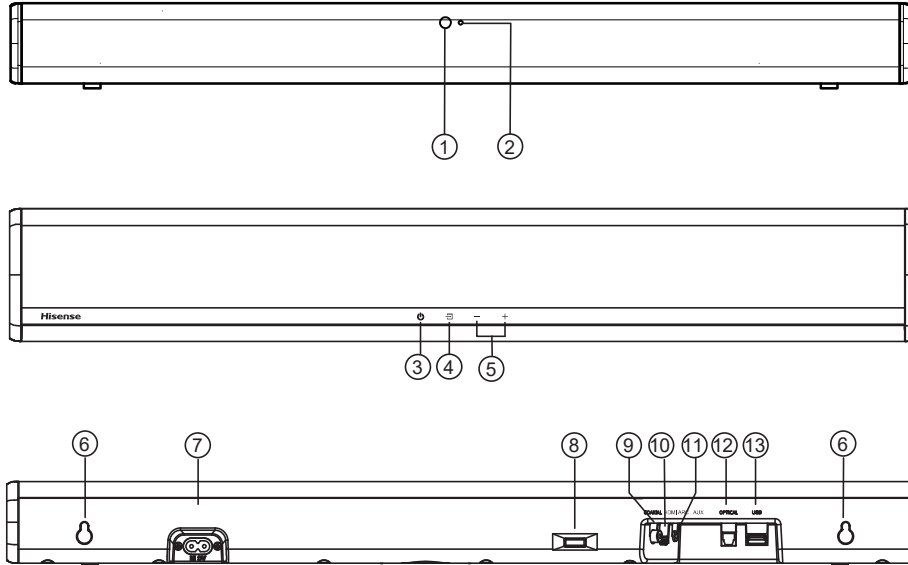

NL

- 1 Afstandsbedieningssensor**
Ontvangt de signalen van de afstandsbediening.
- 2 LED-indicatielampjes**
 - Rood: In **STAND-BY**-modus.
 - Oranje: In **Optische** modus.
 - Blauw: In **Bluetooth**-modus.
 - Wit: In **HDMI ARC**-modus.
 - Lichtgroen: In **Coaxiaal**-modus.
 - Groen: In **AUX**-modus.
 - Geel: In **USB**-modus.
- 3 (AAN/UIT) knop**
Schakel de eenheid tussen de modi AAN en STAND-BY.
- 4 (SOURCE) knop**
Selecteer de ingangsbronnen.
- 5 +/- (Vol+/Vol-) knop**
Verhoog/verlaag het volumeniveau.
- 6 Muurbevestiging**
Draai de schroeven voor muurbevestiging in de muurbeugel van de eenheid.
- 7 AC aansluiting**
Sluit aan op de voeding.
- 8 IR Repeater**
Draagt het signaal dat van de afstandsbediening wordt ontvangen over naar de TV.
- 9 COAXIAL aansluiting**
Sluit aan op een coaxiale audio-uitgang op de TV.
- 10 HDMI ARC aansluiting**
Sluit aan op een TV via een HDMI-kabel.
- 11 AUX aansluiting**
Sluit aan op een externe audiotoeistel.
- 12 OPTICAL aansluiting**
Sluit aan op een optische audio-uitgang op de TV.
- 13 USB aansluiting**
Plaats een USB-apparaat om muziek af te spelen.

Afstandsbediening

- | | | |
|----|---|--|
| 1 |  (AAN/UIT) | Schakel de TV tussen modi AAN en STAND-BY. |
| 2 |  (DEMPEN) | Demp het geluid of schakel het dempen uit. |
| 3 | EQ knoppen | Selecteer het geluidseffect FILM/MUZIEK/NIEUWS. |
| 4 | VOL+ / VOL- | Verhoog/verlaag het volumeniveau. |
| 5 | ◀◀, ▶▶ | In Bluetooth-/USB-modus: Ga naar het vorige/volgende nummer. |
| 6 | ▶▶ / PAIR | Afspelen/pauzeren/afspelen hernemen in Bluetooth-/USB-modus. Houd de knop ingedrukt om de koppelfunctie te activeren in de Bluetooth-modus of om de koppeling met het huidige Bluetooth-apparaat te verbreken. |
| 7 | SURR | Stel het surroundgeluid in op AAN/UIT. |
| 8 | DIM- | Verminder de helderheid van het scherm. |
| 9 | DIM+ | Verhoog de helderheid van het scherm. |
| 10 | BASS +, BASS - | Verhoog/verlaag het basniveau. |
| 11 | SOURCE | Selecteer de ingangsbron. |

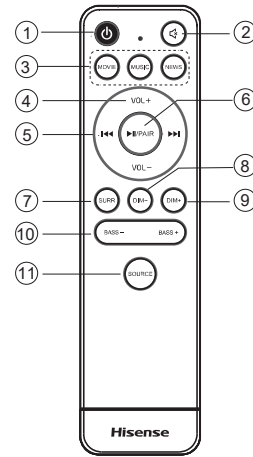

Instructies

De afstandsbediening klaarmaken

Via de afstandsbediening kan de eenheid vanop afstand worden bediend.

- Zelfs wanneer de afstandsbediening wordt gebruikt binnen het effectieve bereik van 8 m (26,2 voet), kan de werking van de afstandsbediening worden verstoord als er zich voorwerpen tussen de eenheid en de afstandsbediening bevinden.
- Als de afstandsbediening wordt gebruikt in de buurt van andere producten die infrarode straling genereren of als er andere afstandsbedieningen infrarode stralen gebruiken in de buurt van de eenheid, werkt deze mogelijk niet goed. Het is ook mogelijk dat de andere producten niet goed werken.

Eerste gebruik:

Plaats de 2 x AAA-batterijen (inbegrepen) in de afstandsbediening vóór gebruik.

De batterij van de afstandsbediening vervangen

- Druk het lipje op de zijkant van het klepje van het batterijcompartiment opzij en trek het klepje van de afstandsbediening.
- Verwijder de oude batterijen. Plaats 2 x nieuw AAA-batterijen in het batterijcompartiment, in de juiste richting, zoals aangegeven.
- Schuif het klepje van het batterijcompartiment terug in de sleuf van de afstandsbediening.

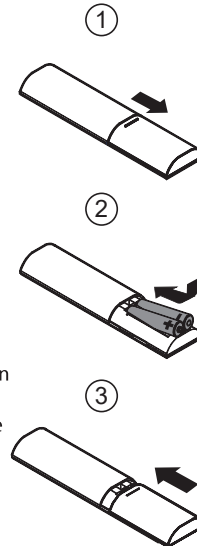

Voorzorgsmaatregelen betreffende batterijen

- Als de afstandsbediening gedurende lange tijd niet wordt gebruikt (meer dan een maand), haal de batterijen dan uit de afstandsbediening om te voorkomen dat ze gaan lekken.
- Als de batterijen lekken, veeg de vloeistof in het batterijcompartiment dan weg en plaats nieuwe batterijen.
- Gebruik alleen het opgegeven type van batterijen.
- De batterijen niet verwarmen of beschadigen.
- Uit de buurt van warmte of vocht houden.
- Vervoer of bewaar batterijen niet met andere metalen voorwerpen. Dit kan zorgen voor een kortsluiting, lekken of ontploffen van de batterijen.
- Laad een batterij nooit op, tenzij het wordt bevestigd dat ze van het oplaadbare type zijn.

Plaatsing en montage

Plaatsing

- A Als uw TV op een tafel is geplaatst, kunt u de eenheid rechtstreeks op de tafel plaatsen, voor de TV en in het midden van het TV-schermbord.
- B Als uw TV tegen de muur is bevestigd, kunt u de eenheid tegen de muur monteren, recht onder het TV-schermbord.

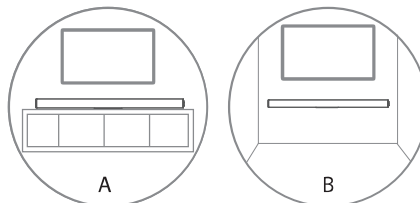

NL

Bevestiging tegen de muur (als optie-B wordt gebruikt)

Opmerking:

- De installatie mag alleen door gekwalificeerd personeel worden uitgevoerd. Een onjuiste montage kan leiden tot ernstig persoonlijk letsel en schade aan eigendom (als u van plan bent om dit product zelf te installeren, moet u controleren of er zich geen elektrische bedrading en sanitaire leidingen in de muur bevinden). Het is de verantwoordelijkheid van de installateur om te verifiëren of de muur de totale last van de eenheid en de muurbeugels kan dragen.
- Er is aanvullend gereedschap (niet inbegrepen) nodig voor de installatie.
- De schroeven niet te vast zetten.
- Bewaar deze handleiding voor toekomstig gebruik.
- Gebruik een elektronische balkzoeker om het type van muur te controleren vóór het boren en monteren.

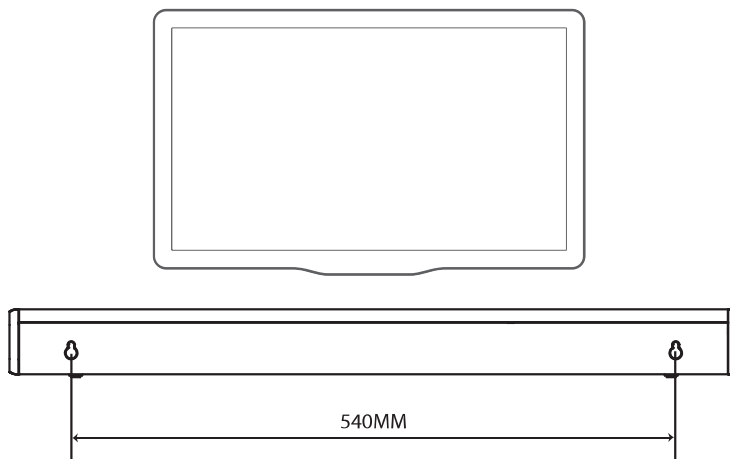

Aansluitingen

NL

Aansluiten op de COAXIALE aansluiting

- U kunt een COAX-kabel (niet inbegrepen) gebruiken om de COAXIALE UITGANG van de TV en de COAXIAL-aansluiting op de eenheid te verbinden.

Tip:

- Als de eenheid geen uitgang produceert in de modi **OPTISCH, HDMI ARC of COAXIAAL**, moet u mogelijk een PCM-signaaluitgang activeren op uw bronapparaat (bijv. TV, DVD of Blu-rayspeler).

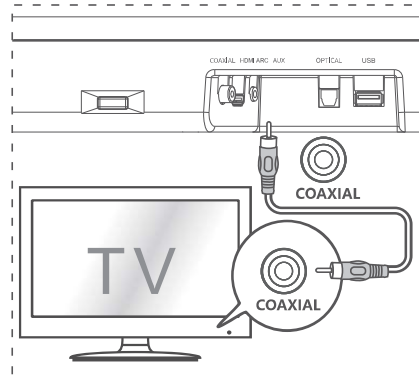

Aansluiten op de HDMI ARC-aansluiting

Uw soundbar ondersteunt HDMI met Audio Return Channel (ARC). Als uw TV HDMI ARC-compatibel is, kunt u het geluid van de TV horen door via uw soundbar door middel van een enkele HDMI-kabel.

- 1 Gebruik een High Speed HDMI-kabel om de HDMI ARC-aansluiting op uw soundbar en de HDMI ARC-aansluiting op uw TV aan te sluiten.
- De HDMI ARC-aansluiting op de TV is mogelijk anders gemarkeerd. Bekijk de gebruikershandleiding van de TV voor meer details.
- 2 Schakel de HDMI-CEC-bediening in op uw TV. Bekijk de gebruikershandleiding van de TV voor meer details.

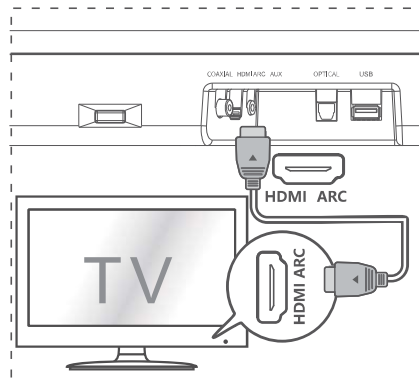

Tips:

- Uw TV moet de HDMI-CEC- en ARC-functies ondersteunen. HDMI-CEC en ARC moeten zijn ingesteld op Aan.
- De methode voor het instellen van HDMI-CEC en ARC kan verschillen, afhankelijk van de TV. Raadpleeg de gebruikershandleiding van uw TV voor meer informatie over de ARC-functie.
- Alleen HDMI 1.4-compatibele kabels kunnen de ARC-functie ondersteunen.

Aansluiten op de AUX-aansluiting

- A U kunt een RCA naar 3,5 mm audiokabel (niet inbegrepen) gebruiken om de aansluiting voor de audio-uitgang van de TV en de AUX-uitgang op de eenheid te verbinden.
- B Gebruik een 3,5 mm naar 3,5 mm audiokabel (niet inbegrepen) om de AUX-aansluiting van de TV/het externe audioapparaat en de AUX-uitgang op de eenheid te verbinden.

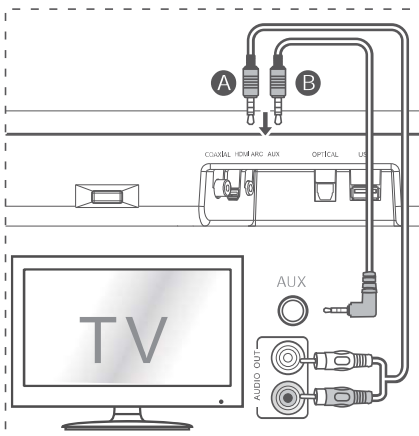

Aansluiten op de OPTISCHE aansluiting

- Verwijder de beschermingsdop van de OPTISCHE aansluiting en sluit daarna een OPTISCHE kabel aan op de OPTISCH UIT-aansluiting en de OPTISCHE aansluiting op de eenheid aan.

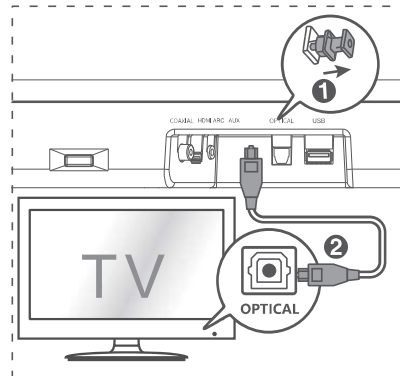

NL

Het netsnoer aansluiten

Risico op beschadiging van het product!

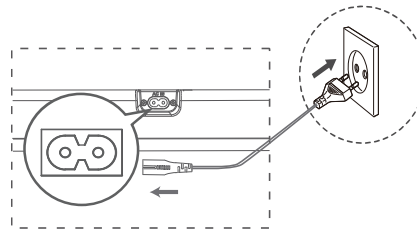

- Zorg ervoor dat de voedingsspanning overeenstemt met de spanning die is afgedrukt op het typeplaatje, dat op de onderkant of de achterkant van de eenheid is geplakt.
- Zorg er vóór het aansluiten van het Ac-netsnoer voor dat alle andere aansluitingen voltooid zijn.
- Sluit het netsnoer aan op de **AC**-aansluiting van de hoofdeenheid en daarna op een stopcontact.



Basiswerking

Stand-by/Aan

Als u de stekker van de hoofdeenheid voor het eerst in een stopcontact steekt, zal de hoofdeenheid in de modus STAND-BY staan.

- Druk op de knop  op de eenheid of op de afstandsbediening om de eenheid AAN te zetten.
- Druk opnieuw op de knop  om de eenheid terug in de modus STAND-BY te zetten.
- Trek de stekker uit het stopcontact als u de eenheid volledig UIT wilt zetten.

Automatisch ontwaken

- Als er een TV of een extern apparaat is aangesloten (AUX/OPTISCH/COAXIAAL/HDMI ARC) is aangesloten, zal de eenheid automatisch aanschakelen wanneer de TV of het externe apparaat wordt aangeschakeld.

Hoe Automatisch ontwaken inschakelen

- Druk kort op de knoppen  (SOURCE) en + (VOL +) op de eenheid om de functie Automatisch ontwaken in of uit te schakelen.
- Automatisch ontwaken Aan: De witte

en groene LED-lampjes knipperen achtereenvolgens twee keer. In de modus STAND-BY knippert het RODE LED-lampje.

- Automatisch ontwaken Uit: De witte en rode LED-lampjes knipperen achtereenvolgens twee keer. In de modus STAND-BY brandt het rode LED-lampje vast.

De functie Automatisch uitschakelen

De eenheid schakelt na ongeveer 15 minuten automatisch over naar de modus STAND-BY, als de TV of het externe apparaat wordt afgekoppeld of uitgeschakeld.



- Trek de stekker uit het stopcontact om de eenheid volledig uit te schakelen.
- Schakel de eenheid volledig uit als deze niet wordt gebruikt, om energie te besparen.

Modi selecteren

Druk herhaaldelijk op de knop  (SOURCE) op de eenheid of op de knop **SOURCE** op de afstandsbediening om de gewenste modus te selecteren. Het LED-indicatielampje op de voorkant van de eenheid zal weergeven welke modus momenteel actief is.

Het volume aanpassen

Druk op de knoppen **VOL+** / **VOL-** op de afstandsbediening om het volume aan te passen.

Als u het geluid wilt uitschakelen, drukt u op de knop  op de afstandsbediening. Druk opnieuw op de knop  of op de knop **VOL+** / **VOL-** op de eenheid of op de afstandsbediening om het dempen ongedaan te maken.

Opmerking: Tijdens het aanpassen van het volume, zal het LED-indicatielampje een keer knipperen. Als het volume op het maximum-minimumniveau staat, zal het LED-indicatielampje snel knipperen.

Een vooraf ingesteld geluidseffect selecteren

Druk tijdens het afspelen op de knoppen **NIEUWS/FILM/MUZIEK** op de afstandsbediening, om de vooraf ingestelde equalizers te selecteren.

FILM (aanbevolen om films te bekijken)

MUZIEK (aanbevolen om naar muziek te luisteren)

NIEUWS (aanbevolen om naar nieuwsberichten te luisteren)

Werking via OPTISCH / COAXIAAL / HDMI ARC / AUX

- 1 Zorg ervoor dat de eenheid op de eenheid of op de TV of het audiotoeistel is aangesloten.
- 2 Druk herhaaldelijk op de knop  op de eenheid of op de knop **SOURCE** op de afstandsbediening om de modus **OPTISCH, COAXIAAL, HDMI ARC OF AUX** te selecteren.
- 3 Gebruik uw audiotoeistel rechtstreeks voor afspeelfuncties.
- 4 Druk op de knoppen **VOL+** / **VOL-** op de afstandsbediening om het volume op het gewenste niveau in te stellen.

Tips:

- Als de eenheid geen uitgang produceert in de modi **OPTISCH, HDMI ARC OF COAXIAAL**, moet u mogelijk een **PCM**-signaaluitgang activeren op uw bronapparaat (bijv. TV, DVD of Blu-rayspeler).
- Als er een niet ondersteunde digitale ingang wordt gedetecteerd, zal het LED-indicatielampje purper gaan branden en drie keer snel achter elkaar knipperen.

Werking via Bluetooth

Bluetooth-compatibele apparaten koppelen

De eerste keer dat u uw Bluetooth-apparaat met deze eenheid verbindt, moet u uw apparaat met deze eenheid koppelen.

Opmerking:

- Het werkingsbereik tussen deze eenheid en een Bluetooth-apparaat is ongeveer 8 m (26 voet) (zonder voorwerpen tussen het Bluetooth-apparaat en de eenheid).
- Zorg ervoor dat u de mogelijkheden van het apparaat kent voordat u een Bluetooth-apparaat met deze eenheid verbindt.
- Compatibiliteit is niet gegarandeerd voor alle Bluetooth-apparaten.
- Elk voorwerp tussen deze eenheid en een Bluetooth-apparaat kan het werkingsbereik verminderen.
- Bij een zwakke signaalsterkte, kan de koppeling met uw Bluetooth-ontvanger verbroken worden, maar de koppelmodus zal

automatisch opnieuw geactiveerd worden.

- 1 Druk, bij ingeschakelde eenheid, herhaaldelijk op de knop  op de eenheid of op de knop **BRON** op de afstandsbediening om de Bluetooth-modus te selecteren. Het **Blauwe** indicatielampje zal knipperen.
- 2 Schakel uw Bluetooth-apparaat in en selecteer de zoekmodus. "**Hisense HS214**" zal in uw lijst met Bluetooth-apparaten verschijnen.
 - Als u de eenheid niet kunt vinden, houd dan de knop  op de afstandsbediening ingedrukt om de koppelmodus opnieuw te activeren.

U zult een audiomelding van de eenheid horen en het Bluetooth-indicatielampje zal snel knipperen.
- 3 Selecteer "**Hisense HS214**" in de lijst met te koppelen apparaten. Na de audiomelding is het systeem verbonden en zal het Bluetooth-indicatielampje vast gaan branden.
- 4 Speel muziek via het verbonden Bluetooth-apparaat.

Om de Bluetooth-functie uit te schakelen, kunt u:

- Op een andere bron overschakelen op de eenheid.
- De functie uitschakelen op uw Bluetooth-apparaat. De verbinding van het Bluetooth-apparaat met de eenheid zal na de audiomelding worden verbroken.
- Houd de knop ►||PAIR op de afstandsbediening ingedrukt.

Tips:

- Voer indien nodig '0000' in voor het wachtwoord.
- Als er binnen de twee minuten geen ander Bluetooth-apparaat met deze eenheid wordt gekoppeld, zal de eenheid de vorige verbinding herstellen.
- De verbinding met de eenheid zal ook worden verbroken als uw apparaat is verplaatst naar buiten het werkingsbereik.
- Als u uw apparaat opnieuw met deze wilt verbinden, plaats het dan terug binnen het werkingsbereik.
- Als het apparaat naar buiten het werkingsbereik is verplaatst, controleer dan na het opnieuw binnen het werkingsbereik te plaatsen, of het apparaat nog altijd met de eenheid is verbonden.

- Als de verbinding is verbroken, volg dan bovenstaande instructies om uw apparaat opnieuw met de eenheid te koppelen.

Naar muziek luisteren via een Bluetooth-apparaat

- Als het verbonden Bluetooth-apparaat Advace Audio Distribution Profile (A2DP) ondersteunt, kunt u via de eenheid luisteren naar de muziek die op het apparaat is opgeslagen.
 - Als het apparaat ook Audio Video Remote Control Profile (AVRCP) ondersteunt, kunt u de afstandsbediening van de eenheid gebruiken om muziek die op het apparaat is opgeslagen af te spelen.
- 1 Koppel uw apparaat met de eenheid.
 - 2 Speel muziek af via uw apparaat (als het A2DP ondersteunt).
 - 3 Gebruik de bijhorende afstandsbediening om het afspelen te bedienen (als het AVRCP ondersteunt).
- Druk op de knop ►||PAIR op de afstandsbediening om af te spelen/te pauzeren.
 - Druk op de knoppen ◀◀, ▶▶ op de afstandsbediening om een nummer over te slaan.

NL

Gebruiken via USB

- 1 Plaats een USB-apparaat.
- 2 Druk herhaaldelijk op de knop  op de eenheid of op de knop **SOURCE** op de afstandsbediening om de modus **USB** te selecteren.
- 3 Tijdens het afspelen:
 - Druk op de knop ►||PAIR op de afstandsbediening om af te spelen/te pauzeren.
 - Druk op de knoppen ◀◀, ▶▶ op de afstandsbediening om naar het vorige/ volgende nummer te gaan.

Tip:

- De eenheid ondersteunt USB-apparaten met een geheugen tot 64 GB.

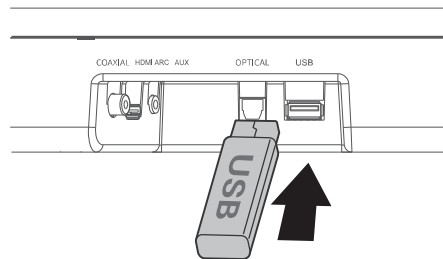

- De eenheid kan MP3-bestanden afspelen.
- Deze eenheid ondersteunt WAV/WMA/FLAC.
- De eenheid ondersteunt FAT32.
- De ingebouwde USB-host aan volle snelheid mag maximaal 6,5 Mbps zijn.
- De grootte van het blok van het bestand in FLAC-formaat, mag niet groter zijn dan 4608 byte, anders kan dit leiden tot staccato geluid of geen geluid.

Problemen oplossen

NL

Probeer nooit om de eenheid zelf te repareren, dit zal de garantie doen vervallen. Als u problemen ondervindt met deze eenheid, controleer dan volgende punten voordat u bijstand vraagt.

Geen voeding

- Zorg ervoor dat het AC-netsnoer van de eenheid goed is aangesloten.
- Zorg ervoor dat het AC-stopcontact onder spanning staat.
- Druk op de knop stand-by om het apparaat in te schakelen.

De afstandsbediening werkt niet

- Selecteer eerst de juiste bron voordat u op een afspreeknop drukt.
- Verklein de afstand tussen de afstandsbediening en de eenheid.
- Plaats de batterijen in de juiste richting (+/-), zoals aangegeven.
- Vervang de batterijen.
- Richt de afstandsbediening rechtstreeks naar de sensor op de voorkant van de eenheid en zonder voorwerpen tussen de afstandsbediening en de eenheid.

Geen geluid

- Verhoog het volume. Druk op **VOL+** op de afstandsbediening of op + op de eenheid.
- Druk op  op de afstandsbediening om ervoor te zorgen dat het geluid van de soundbar niet uit staat.
- Druk op de knop **BRON** om een andere ingangsbron te kiezen.
- Tijdens het gebruiken van digitale ingangen, als er geen geluid is:
 - Probeer om de TV-uitgang in te stellen op PCM of
 - Sluit uw Blu-ray/andere bron rechtstreeks aan, sommige TV's sturen geen digitale audio door.
- Uw TV is mogelijk ingesteld op variabele audio-uitgang. Zorg ervoor dat de audio-uitgang is ingesteld op VAST of STANDAARD, niet op VARIABEL. Raadpleeg de

gebruikershandleiding van uw TV voor meer gedetailleerde informatie.

- Zorg er bij het gebruiken van Bluetooth voor dat het volume op uw bronapparaat voldoende hoog staat en dat het geluid van het apparaat niet uit staat.

Ik kan de Bluetooth-naam van deze eenheid niet vinden op mijn Bluetooth-apparaat om te koppelen via Bluetooth

- Zorg ervoor dat de Bluetooth-functie is ingeschakeld op uw Bluetooth-apparaat.
- Zorg ervoor dat de eenheid is gekoppeld met uw Bluetooth-apparaat.

Dit is een functie die na 15 minuten automatisch uitschakelt, een van de standaard ERP II-normen voor energiebesparing

- Als het externe ingangssignaal van de eenheid te zwak is, zal de eenheid na 15 minuten automatisch worden uitgeschakeld. Verhoog het volume van uw extern apparaat.

Specificaties

| | |
|------------------|-------|
| Modelnaam | HS214 |
|------------------|-------|

| Soundbar | |
|---|---|
| Voeding | 100-240V~ 50/60Hz |
| Energieverbruik | 20W |
| Stand-byvermogen | 0,45W |
| USB-poort voor afspelen USB-compatibiliteit USB-afspeelondersteuning/ bestandsformaten | 5V Hi-Speed USB (2.0) / FAT32 WAV, MP3, WMA, FLAC |
| Afmetingen (B x D x H) | 650 x 95 x 61,5mm (25,59 x 3,74 x 2,42inch) |
| Netto gewicht | 2,17kg (4,78lbs) |
| Impedantie | 4 Ω+8 Ω x 2 |
| Frequentierespons | 40Hz-20KHz |

NL

| Draadloze specificaties | |
|--|----------------|
| Bluetooth-versie | V4.2 |
| Maximaal overgedragen vermogen via Bluetooth (EU) | 9dBm |
| Frequentiebanden | 2402 ~ 2480MHz |

| Versterker (Uitgangsvermogen) | |
|--------------------------------------|-----------------------|
| Totaal | 54W + 27W x 2 108W |

| Afstandsbediening | |
|--------------------------|--------------------|
| Afstand/hoek | 8m / ±30°; 90° |
| Batterijtype | AAA Zn-Mn-batterij |

Hisense

2.1 kanálový soundbar systém pro domácí kino

Model: HS214



 Dolby Audio

 **HDMI**[®]
HIGH-DEFINITION MULTIMEDIA INTERFACE

 Bluetooth[®]

UŽIVATELSKÁ PŘÍRUČKA



Před tím, než začnete soundbar používat, si pozorně přečtěte tuto příručku a ponechte si ji, abyste do ní mohli znovu nahlédnout.

Obsah

CZ

| | |
|--|-----------|
| Důležité bezpečnostní pokyny | 3 |
| Bezpečnost | 3 |
| Varování | 4 |
| Obsah balení | 5 |
| Nákres výrobku | 6 |
| Hlavní přístroj | 6 |
| Dálkový ovladač | 7 |
| Pokyny | 7 |
| Příprava dálkového ovladače | 7 |
| Výměna baterií v dálkovém ovladači | 7 |
| Opatření týkající se baterií | 7 |
| Umístění a montáž | 8 |
| Uchycení na stěnu (při použití varianty B) | 8 |
| Připojení | 9 |
| Připojení ke KOAXIÁLNÍ zdířce | 9 |
| Připojení ke zdířce HDMI ARC | 9 |
| Připojení ke zdířce AUX | 9 |
| Připojení k OPTICKÉ zdířce | 10 |
| Připojení napájení | 10 |
| Základní ovládání | 10 |
| Pohotovostní režim / zapnutí | 10 |
| Automatické probouzení | 10 |
| Povolení automatického probouzení | 10 |
| Funkce automatického vypínání | 10 |
| Výběr režimů | 10 |
| Úprava hlasitosti | 11 |
| Výběr přednastaveného zvukového efektu | 11 |
| Ovládání OPTIKY / KOAXIÁLU / HDMI ARC / AUX | 11 |
| Ovládání Bluetooth | 11 |
| Párování se zařízeními podporujícími Bluetooth | 11 |
| Poslech hudby ze zařízení s Bluetooth | 12 |
| Ovládání USB | 12 |
| Řešení problémů | 13 |
| Specifikace | 14 |

Důležité bezpečnostní pokyny



Symbol blesku se šipkou v rovnostranném trojúhelníku upozorňuje uživatele na přítomnost neizolovaného „nebezpečného napětí“ uvnitř výrobku, které může být tak vysoké, že pro člověka představuje riziko úrazu elektrickým proudem.



Symbol vykřičníku v rovnostranném trojúhelníku upozorňuje uživatele na přítomnost důležitých pokynů pro provoz, údržbu nebo servis, které jsou uvedené v dokumentaci k přístroji.

Bezpečnost

- Přečtěte si tyto pokyny** – Před zahájením používání tohoto výrobku je nutné přečíst všechny bezpečnostní a provozní pokyny.
- Tyto pokyny si uschovejte** – Bezpečnostní a provozní pokyny je třeba uschovat, abyste do nich mohli znovu nahlédnout.
- Dbejte na všechny výstrahy** – Je třeba dbát na všechny výstrahy uvedené na přístroji a v pokynech pro obsluhu.
- Dodržujte všechny pokyny** – Je třeba dodržovat všechny pokyny pro obsluhu a používání přístroje.
- Nepoužívejte tento přístroj v blízkosti vody** – Přístroj se nesmí používat v blízkosti vody nebo vlhkosti, například ve vlhkém sklepě, u bazény a na podobných místech.
- Čistěte pouze suchým hadříkem.**
- Nezakrývejte žádné ventilační otvory.** Instalaci proveďte podle pokynů výrobce.
- Neumísťujte v blízkosti zdrojů tepla, například radiátorů, topných těles, sporáků nebo jiných zařízení (včetně např. zesilovačů), které produkují teplo.
- Výrobek se dodává se standardním napájecím kabelem a nalisovanou zástrčkou, která se z důvodů bezpečnosti nesmí upravovat. Pokud dodaná zástrčka nepasuje do vaší zásuvky,

obraťte se na elektrikáře, aby zajistil výměnu zastaralého typu zásuvky.

- Chraňte napájecí kabel, aby se na něj nešlapalo nebo nedocházelo k jeho deformaci, a to zejména v okolí zástrčky a místa, kde kabel vychází ze zařízení.
- Používejte pouze doplňky a příslušenství určená výrobcem.
-  Používejte pouze s vozíkem, stojanem, stativem, držákem nebo stolem určeným výrobcem nebo prodáváním s přístrojem. Při umístění na vozík nebo pojízdný nábytek s ním pojeďte opatrně, aby se přístroj na vozíku nepřevrhl a nezpůsobil zranění.
- Odpojte napájení přístroje během bouře nebo pokud přístroj nebudete delší dobu používat.
- Veškeré servisní zásahy přenechte kvalifikovaným pracovníkům. Servisní zásah je nutný v případě, že došlo k jakémukoli poškození přístroje, například poškození napájecího kabelu nebo zástrčky, k polítní přístroje, pádu objektu do přístroje, vystavení přístroje vlhkosti nebo dešti, nestandardnímu chování přístroje nebo pádu přístroje.
- Tento přístroj patří mezi elektrické spotřebiče s třídou ochrany II s dvojitou izolací. Byl navržen tak, aby nevyžadoval bezpečnostní připojení k elektrickému uzemnění.
- Neumísťujte na přístroj předměty naplněné kapalinou, například vázy.
- Minimální vzdálenost kolem přístroje pro zajištění dostatečné ventilace je 5 cm.
- Ventilace přístroje nesmí být zhoršena zakrytím ventilačních otvorů objekty, například novinami, ubrusem, dečkami apod.
- Na přístroj se nesmějí umísťovat žádné zdroje otevřeného ohně, například zapálené svíčky.
- Baterie je třeba recyklovat nebo likvidovat v souladu s národními a místními předpisy.

Prohlášení:

Vhodné k používání v mírném nebo tropickém podnebí

CZ

Upozornění:

- Abyste zabránili vzniku požáru nebo úrazu elektrickým proudem, nevystavujte tento přístroj dešti nebo vlhkosti. Na přístroj nesmí kapat nebo cakat žádné kapaliny a nesmí se na něj umísťovat žádné předměty naplněné kapalinami, například vázy.
- Síťová zástrčka nebo konektor pro připojení napájení se používají k rychlému odpojení přístroje a musejí být snadno přístupné.
- V případě nesprávně provedené výměny baterií může dojít k výbuchu. Při výměně používejte pouze stejný nebo odpovídající typ.

Varování

- Baterie (sady baterií nebo akumulátory) se nesmějí vystavovat působení vysokých teplot, například ohni nebo jiným přímým zdrojům tepla.
- Před použitím tohoto systému zkontrolujte, zda jeho napájecí napětí odpovídá napětí vašeho místního zdroje napájení.
- Neumísťujte tento přístroj do blízkosti silných magnetických polí.
- Neumísťujte tento přístroj na zesilovače nebo přijímače.
- Pokud dojde k vniknutí předmětu nebo kapaliny do systému, odpojte systém a před jeho dalším používáním ho nechte zkontrolovat kvalifikovaným pracovníkem.
- Nepokoušejte se čistit přístroj chemickými rozpouštědly, protože by mohly poškodit povrch. Používejte čistý, suchý nebo mírně navlhčený hadřík.
- Při vytahování napájecí zástrčky ze zásuvky vždy tahejte přímo za zástrčku, nikdy netahejte za kabel.
- Pokud dojde ke změnám nebo úpravám tohoto přístroje, které nejsou výslovně schváleny stranou odpovídající za dodržování předpisů, nesmí uživatel tento přístroj již dále používat.
- Typový štítek je nalepen na spodní nebo zadní straně přístroje.



Vyrobeno na základě licence poskytnuté společností Dolby Laboratories. Dolby, Dolby Audio a symbol dvojitého D jsou ochranné známky společnosti Dolby Laboratories.



Slovní značka a loga Bluetooth jsou registrované ochranné známky vlastněné společností Bluetooth SIG., Inc.

VAROVÁNÍ**BATERIE NEPOLYKEJTE, NEBEZPEČÍ POLEPTÁNÍ CHEMIKÁLIEMI**

Pokud máte podezření, že došlo ke spolknutí baterií nebo k jejich vniknutí do libovolné části těla, okamžitě vyhledejte lékařskou pomoc. Nové i použité baterie uchovávejte mimo dosah dětí. Pokud nejde bateriový prostor bezpečně uzavřít, přestaňte výrobek používat a uložte ho mimo dosah dětí. Pokud dojde ke spolknutí baterie, může již během 2 hodin způsobit vážné poleptání vnitřností a následnou smrt.

VAROVÁNÍ: Tento výrobek obsahuje chemikálie, o nichž je státu Kalifornie známo, že způsobují rakovinu a vrozené nebo jiné reprodukční vady. Více informací najdete na: www.watts.com/prop65



Správná likvidace tohoto výrobku: Toto označení znamená, že výrobek nesmí být v rámci EU likvidován jako součást komunálního odpadu. Abyste zabránili možnému poškození životního prostředí a zdraví lidí v důsledku nesprávné likvidace odpadů, zajistěte odpovědnou recyklaci výrobku a přispějte k udržitelnému využívání druhotných surovin. Použitý přístroj vraťte prostřednictvím sběrných a recyklačních systémů, nebo se obraťte na prodejce tohoto přístroje, který výrobek předá k ekologicky bezpečné recyklaci.

Evropa – Upozornění pro Evropskou unii
Rádiové výrobky s výstražným označením CE vyhovují směrnici RED (2014/53/EU), vydané Komisí Evropského společenství. Frekvenční rozsah: 2402–2480 MHz

Verze softwaru nebo firmwaru, který má vliv na splnění základních požadavků: HW: HS214-01-A0F
Maximální VF výstupní výkon výrobku: +9 dBm
Příslušenství a součásti prodávané společně:
Dálkový ovladač

Společnost Hisense International Co., Ltd tímto prohlašuje, že 2.1 kanálový soundbar s vestavěným subwooferem je v souladu se směrnicí 2014/53/EU.



HDMI je ochranná známka nebo registrovaná ochranná známka společnosti HDMI Licensing, LLC ve Spojených státech amerických nebo dalších zemích.

Obsah balení

CZ

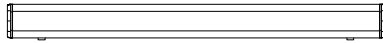

Hlavní přístroj

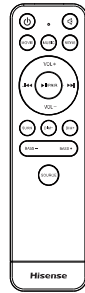

Dálkový ovladač



Baterie R03 (velikost AAA) × 2



Sada pro montáž na zeď



HDMI kabel



Síťový napájecí kabel

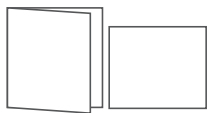

Uživatelská příručka / Průvodce pro rychlý start

- Konstrukce a specifikace se mohou změnit i bez předchozího upozornění.

Nákres výrobku

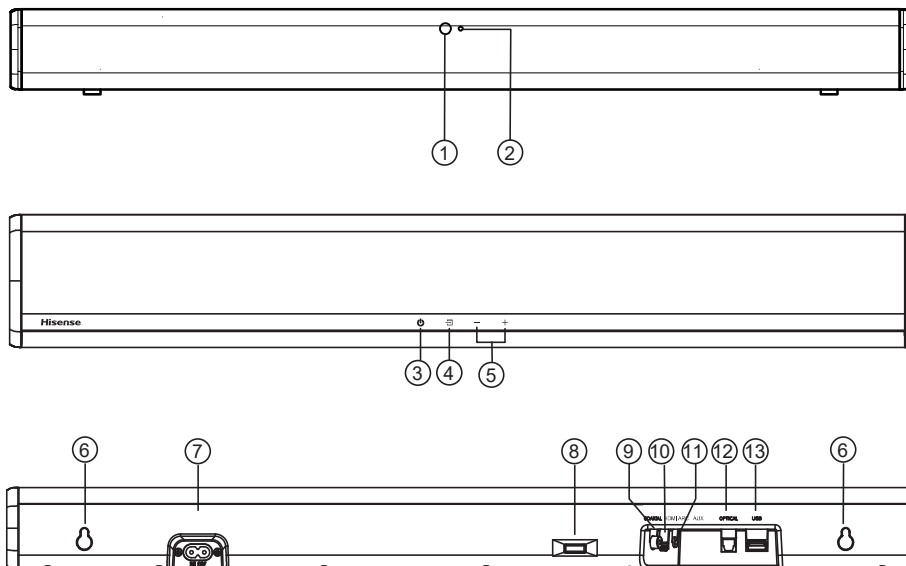

Hlavní přístroj



CZ

- | | |
|---|--|
| <p>1 Snímač pro dálkový ovladač Přijímá signály z dálkového ovladače.</p> <p>2 LED indikátory</p> <ul style="list-style-type: none"> • Červená: V POHOTOVOSTNÍM režimu. • Oranžová: V optickém režimu. • Modrá: V režimu Bluetooth. • Bílá: V režimu HDMI ARC. • Světle zelená: V koaxiálním režimu. • Zelená: V režimu AUX. • Žlutá: V režimu USB. <p>3 Tlačítko ⏻ (ZAP/VYP) Přepínání přístroje mezi ZAPNUTÝM a POHOTOVOSTNÍM režimem.</p> <p>4 Tlačítko ⏮ (SOURCE) Výběr zdrojů vstupu.</p> <p>5 Tlačítko +/- (Hlasitost +/-) Zvýšení nebo snížení úrovně hlasitosti.</p> <p>6 Otvor pro montáž na stěnu Do otvorů v přístroji se vkládají šrouby určené k uchycení přístroje na stěnu.</p> | <p>7 Napájecí zdířka Připojení ke zdroji napájení.</p> <p>8 IR opakovač Přenáší do televizoru signál přijatý z dálkového ovladače televizoru.</p> <p>9 KOAXIÁLNÍ zdířka Připojení ke koaxiálnímu výstupu zvuku z televizoru.</p> <p>10 Zdířka HDMI ARC Připojení k televizoru pomocí HDMI kabelu.</p> <p>11 Zdířka AUX Připojení k externímu zvukovému zařízení.</p> <p>12 OPTICKÁ zdířka Připojení k optickému výstupu zvuku z televizoru.</p> <p>13 Zdířka USB Vložení USB zařízení za účelem přehrávání hudby.</p> |
|---|--|

Dálkový ovladač

- | | | |
|----|---|--|
| 1 |  (ZAP/VYP) | Přepínání přístroje mezi ZAPNUTÝM a POHOTOVOSTNÍM režimem. |
| 2 |  (ZTLUMIT) | Ztlumení nebo opětovné zapnutí zvuku. |
| 3 | Tlačítka EQ | Výběr zvukového efektu pro FILM/HUDBU/ZPRÁVY. |
| 4 | VOL+ / VOL- | Zvýšení nebo snížení úrovně hlasitosti. |
| 5 | ◀▶ , ▶▶ | V režimu Bluetooth nebo USB: Přejchod na předcházející nebo následující skladbu. |
| 6 | ▶▶ / PAIR | Přehrávání / pauza / pokračování v přehrávání v režimu Bluetooth nebo USB. Stisknutím a podržením se aktivuje funkce párování v režimu Bluetooth nebo odpojí stávající spárované zařízení Bluetooth. |
| 7 | SURR | ZAPNUTÍ nebo VYPNUTÍ prostorového zvuku. |
| 8 | DIM- | Snížení jasu displeje. |
| 9 | DIM+ | Zvýšení jasu displeje. |
| 10 | BASS + , BASS - | Zvýšení nebo snížení úrovně basů. |
| 11 | SOURCE | Výběr vstupního zdroje. |

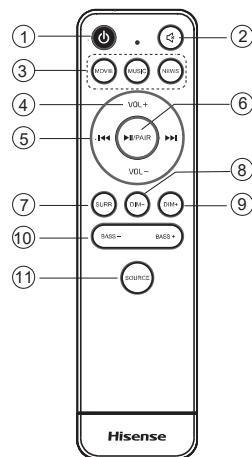

Pokyny

Příprava dálkového ovladače

Dálkový ovladač umožňuje ovládat přístroj na dálku.

- I když budete přístroj ovládat dálkovým ovladačem v jeho pracovním dosahu 8 m (26,2 stop), funkčnost dálkového ovládání může být narušena, pokud se mezi ovladačem a přístrojem budou nacházet nějaké překážky.
- Funkčnost může být narušena i v případě, že budete dálkový ovladač používat v blízkosti jiných produktů, které vysílají infračervené paprsky, nebo pokud se budou v blízkosti přístroje používat jiná zařízení pro dálkové ovládání využívající infračervené paprsky. Obdobně může být narušena i funkčnost těchto jiných produktů.

První použití:

Před prvním použitím vložte do dálkového ovladače dvě baterie AAA (jsou součástí dodávky).

Výměna baterií v dálkovém ovladači

1. Stiskněte výstupek na straně s krytem baterií směrem do tohoto krytu a pak kryt z dálkového ovladače sejměte.
2. Vyjměte staré baterie. Vložte do prostoru pro baterie dvě nové baterie AAA se správnou polaritou (+/-) podle náčrtu.
3. Zasuňte kryt baterií zpět do drážek na dálkovém ovladači.

Opatření týkající se baterií

- Když nebudete dálkový ovladač dlouho používat (déle než měsíc), vyjměte z něj baterie, aby do dálkového ovladače nevytekly.
- Pokud baterie vytečou, utřete výtok v bateriovém prostoru a vyměňte baterie za nové.
- Nepoužívejte jiné než určené baterie.
- Baterie nezahřívejte a nepoškozujte.
- Chraňte je před teplem a vlhkostí.
- Nenoste ani neukládejte baterie s jinými kovovými předměty.
- V opačném případě můžete baterie zkratovat a způsobit jejich vytečení nebo výbuch.
- Nikdy nedobíjejte baterie, pokud si nejste jisti, že se jedná o dobíjecí akumulátory.

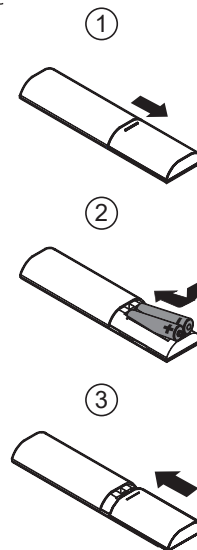

Umístění a montáž

Umístění

- A Pokud máte televizor položený na stole, můžete přístroj umístit na stůl přímo před stojan televizoru tak, aby byl vzhledem obrazovce uprostřed.
- B Pokud máte televizor upevněný na stěně, můžete přístroj uchytit na stěnu přímo pod obrazovku televizoru.

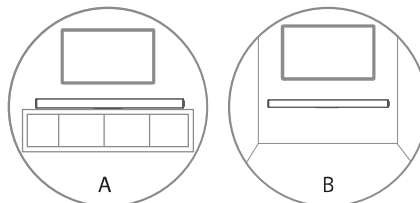

CZ

Uchycení na stěnu (při použití varianty B)

Poznámka:

- Montáž směřjí provádět pouze kvalifikovaní pracovníci. Nesprávná instalace může vést k vážnému zranění osob a poškození majetku (pokud si chcete tento výrobek nainstalovat sami, musíte zkontrolovat, zda se ve stěně nenacházejí například instalace rozvodů elektřiny nebo vody). Odpovědností pracovníka provádějícího instalaci je ověřit si, zda stěna dokáže unést celkovou hmotnost přístroje a stěnových držáků.
- Pro montáž jsou potřeba další nástroje, které nejsou součástí dodávky.
- Neutahujte šrouby příliš velkou silou.
- Tuto uživatelskou příručku si uschovejte, abyste do ní mohli později znovu nahlédnout.
- Před zahájením vrtání a montáže zkontrolujte typ stěny pomocí elektronického detektoru kovů.

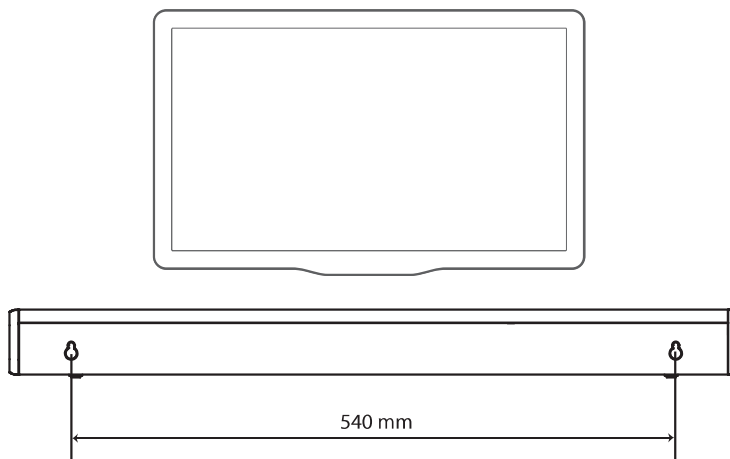

Připojení

CZ

Připojení ke KOAXIÁLNÍ zdířce

- K propojení KOAXIÁLNÍHO výstupu na televizoru s KOAXIÁLNÍ zdířkou na přístroji můžete použít KOAXIÁLNÍ kabel (není součástí dodávky).

Tip:

- Pokud v **OPTICKÉM, HDMI ARC nebo KOAXIÁLNÍM** režimu neslyšíte z přístroje vycházet žádný zvuk, možná bude nutné na zdrojovém zařízení (např. na televizoru, DVD nebo Blu-ray přehrávači) aktivovat výstup signálu **PCM**.

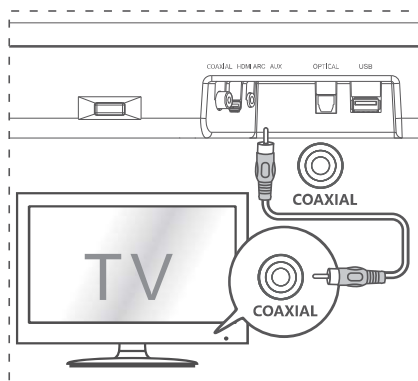

Připojení ke zdířce HDMI ARC

Váš soundbar podporuje HDMI se zpětným zvukovým kanálem (ARC). Pokud váš televizor podporuje funkci HDMI ARC, můžete poslouchat výstup zvuku z televizoru na soundbaru pomocí jediného kabelu HDMI.

- 1 K propojení konektoru HDMI ARC na soundbaru s konektorem HDMI ARC na televizoru použijte vysokorychlostní HDMI kabel.
 - Konektor HDMI ARC na televizoru může být označen jinak. Více informací najdete v uživatelské příručce k televizoru.
- 2 Na televizoru zapněte funkci HDMI-CEC. Více informací najdete v uživatelské příručce k televizoru.

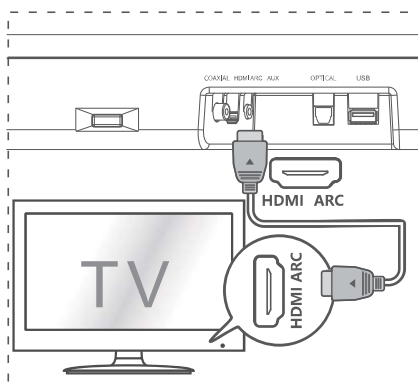

Tipy:

- Váš televizor musí podporovat funkce HDMI-CEC a ARC. Funkce HDMI-CEC a ARC musejí být nastavené na Zapnuto.
- Způsob nastavení funkcí HDMI-CEC a ARC se může lišit podle konkrétního televizoru. Více informací o funkci ARC najdete v uživatelské příručce k televizoru.
- Funkci ARC podporují pouze kabely kompatibilní s HDMI 1.4.

Připojení ke zdířce AUX

- A K propojení zdířky zvukového výstupu televizoru se zdířkou AUX na přístroji použijte zvukový kabel s konektory RCA a 3,5 mm (není součástí dodávky).
- B K propojení zdířky AUX na televizoru nebo externím zvukovém zařízení se zdířkou AUX na přístroji použijte zvukový kabel se dvěma 3,5mm konektory (není součástí dodávky).

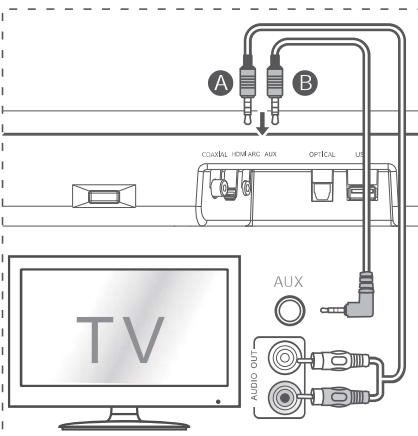

Připojení k OPTICKÉ zdiřce

- Sejměte ochranný kryt OPTICKÉ zdiřky a pak propojte OPTICKÝM kabelem zdiřku OPTICKÉHO výstupu na televizoru s OPTICKOU zdiřkou na přístroji.

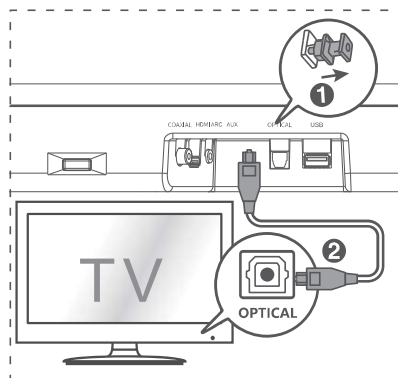

Připojení napájení

Nebezpečí poškození výrobku!

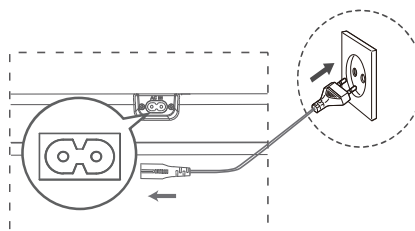

- Přesvědčte se, že napětí zdroje napájení odpovídá napětí uvedenému na typovém štítku, který je nalepen na spodní nebo zadní straně přístroje.
- Před připojením napájecího kabelu se přesvědčte, že jste dokončili všechna ostatní propojení.
- Zapojte napájecí kabel do **napájecí** zdiřky na hlavním přístroji a pak do napájecí zásuvky.



Základní ovládání

Pohotovostní režim / zapnutí

Když poprvé připojíte hlavní přístroj k napájecí zásuvce, bude přístroj v POHOTOVOSTNÍM režimu.

- Stisknutím tlačítka  na přístroji nebo na dálkovém ovladači přístroj ZAPNETE.
- Dalším stisknutím tlačítka  přístroj přepnete zpět do POHOTOVOSTNÍHO režimu.
- Pokud chcete přístroj zcela VYPNOUT, vytáhněte napájecí zástrčku ze zásuvky.

Automatické probouzení

- Pokud je připojený televizor nebo externí zařízení (přes AUX / OPTICKOU / KOAXIÁLNÍ / HDMI ARC zdiřku), přístroj se automaticky zapne, jakmile televizor nebo externí zařízení zapnete.

Povolení automatického probouzení

- Krátkým stisknutím tlačítka  (SOURCE) a tlačítka + (VOL +) na přístroji povolíte nebo zakážete funkci automatického probouzení.
- Automatické probouzení zapnuto: bílá a zelená LED dvakrát po sobě zabliká. V

POHOTOVOSTNÍM režimu bliká ČERVENÁ LED.

- Automatické probouzení vypnuto: bílá a červená LED dvakrát po sobě zabliká. V POHOTOVOSTNÍM režimu svítí nepřerušovaně červená LED.

Funkce automatického vypínání

Přístroj se automaticky přepne do POHOTOVOSTNÍHO režimu po uplynutí přibližně **15** minut, jestliže televizor nebo externí zařízení odpojíte nebo vypnete.



- Pokud chcete přístroj zcela vypnout, vytáhněte napájecí zástrčku ze zásuvky.
- Když přístroj nebudete používat, zcela ho vypněte, abyste šetřili energii.

Výběr režimů

Opakovaným mačkáním tlačítka  (SOURCE) na přístroji nebo tlačítka **SOURCE** na dálkovém ovladači vyberete požadovaný režim. Indikátor LED v přední části hlavního přístroje ukazuje, jaký režim se právě používá.

Úprava hlasitosti

Stisknutím tlačítek + / – na přístroji nebo **VOL+** / **VOL-** na dálkovém ovladači můžete upravovat hlasitost.

Pokud chcete zvuk vypnout, stiskněte tlačítko  na dálkovém ovladači. Dalším stisknutím tlačítka  nebo stisknutím tlačítka **VOL+** / **VOL-** na přístroji nebo na dálkovém ovladači ztlumení zvuku zrušíte.

Poznámka: Při nastavování hlasitosti stavový LED indikátor jednou blikne. Když se hlasitost dostane na maximální nebo minimální úroveň, stavový LED

indikátor bude rychle blikat.

Výběr přednastaveného zvukového efektu

Při přehrávání můžete stisknout tlačítka **NEWS** / **MOVIE** / **MUSIC** na dálkovém ovladači, abyste vybrali přednastavený ekvalizér:

MOVIE (doporučeno pro sledování FILMŮ)

MUSIC (doporučeno pro poslech HUDBY)

NEWS (doporučeno pro poslech ZPRÁV)

Ovládání OPTIKY / KOAXIÁLU / HDMI ARC / AUX

- 1 Ujistěte se, že je přístroj připojen k televizoru nebo zvukovému zařízení.
- 2 Opakovaným mačkáním tlačítka  na přístroji nebo tlačítka **SOURCE** na dálkovém ovladači vyberte režim **OPTIKY**, **KOAXIÁLU**, **HDMI ARC** nebo **AUX**.
- 3 Funkce pro přehrávání ovládejte přímo na zvukovém zařízení.
- 4 Stisknutím tlačítka +/– na přístroji nebo **VOL+** / **VOL-** na dálkovém ovladači upravte hlasitost na požadovanou úroveň.

Tipy:

- Pokud v **OPTICKÉM**, **HDMI ARC** nebo **KOAXIÁLNÍM** režimu neslyšíte z přístroje vycházet žádný zvuk, možná bude nutné na zdrojovém zařízení (např. na televizoru, DVD nebo Blu-ray přehrávači) aktivovat výstup signálu **PCM**.
- Pokud bude detekován nepodporovaný digitální vstup, indikátor LED se změní na fialovou barvu a třikrát po sobě rychle zabliká.



Ovládání Bluetooth

Párování se zařízeními podporujícími Bluetooth

Když budete k tomuto přístroji poprvé připojovat zařízení s Bluetooth, musíte nejprve provést vzájemné spárování.

Poznámka:

- Pracovní dosah mezi tímto přístrojem a zařízením s Bluetooth je přibližně 8 m (26 stop), pokud se mezi Bluetooth zařízeními a přístrojem nenacházejí žádné objekty.
- Před tím, než k tomuto přístroji připojíte zařízení s Bluetooth, se přesvědčte, jaké má schopnosti.
- Nelze zaručit kompatibilitu se všemi zařízeními podporujícími Bluetooth.
- Jakákoli překážka mezi tímto přístrojem a zařízením s Bluetooth může snížit pracovní dosah.
- Pokud je síla signálu slabá, může se přijímač s Bluetooth odpojit, ale pak se znovu automaticky připojí.

- 1 Když je přístroj zapnutý, opakovaným mačkáním tlačítka  na přístroji nebo tlačítka **SOURCE** na dálkovém ovladači vyberete režim Bluetooth. Začne blikat **Modré** indikační světlo.
- 2 Aktivujte své zařízení s Bluetooth a vyberte režim vyhledávání. V seznamu na vašem zařízení s Bluetooth se objeví „**Hisense HS214**“.
- Pokud přístroj nemůžete najít, stiskněte a podržte tlačítko  na dálkovém ovladači, abyste znovu vstoupili do režimu párování. Z přístroje uslyšíte hlasovou výzvu a indikátor Bluetooth bude rychle blikat.
- 3 V seznamu k párování vyberte „**Hisense HS214**“. Po zvukové výzvě je systém úspěšně připojen a indikátor Bluetooth začne nepřerušovaně svítit.
- 4 Spusťte přehrávání hudby z připojeného zařízení s Bluetooth.

Pro odpojení funkce Bluetooth můžete:

- Přepnout přístroj na jiný zdroj.
- Zakázat funkci na zařízení s Bluetooth. Po zvukové výzvě se zařízení s Bluetooth od přístroje odpojí.
- Stisknout a podržet tlačítko ►/PAIR na dálkovém ovladači.

Tipy:

- Pokud to bude třeba, zadejte jako heslo „0000“.
- Pokud se s tímto přístrojem do dvou minut nespáruje žádné zařízení s Bluetooth, přístroj se vrátí zpět k předchozímu připojení.
- Přístroj se také odpojí, když se zařízení dostane mimo pracovní dosah.
- Pokud chcete zařízení k přístroji znovu připojit, umístěte ho do pracovního dosahu.
- Když se zařízení dostane mimo pracovní dosah a pak ho do něj vrátíte zpět, zkontrolujte, zda je stále připojeno k přístroji.
- Pokud se spojení ztratí, spárujte zařízení s přístrojem znovu podle pokynů výše.

Poslech hudby ze zařízení s Bluetooth

- Pokud připojené zařízení s Bluetooth podporuje profil A2DP (Advanced Audio Distribution Profile), můžete na přístroji poslouchat hudbu, která je na zařízení uložena.
 - Pokud zařízení podporuje také profil AVRCP (Audio Video Remote Control Profile), můžete k ovládání poslechu hudby uložené na zařízení používat dálkový ovladač přístroje.
- 1 Spárujte zařízení s přístrojem.
 - 2 Přehrávejte hudbu ze svého zařízení (pokud podporuje A2DP).
 - 3 Pomocí dodaného dálkového ovladače přístroje ovládejte přehrávání ze zařízení (pokud podporuje AVRCP).
- Pro přehrávání nebo pauzu stiskněte tlačítko ►/PAIR na dálkovém ovladači.
 - Pro přeskokování skladeb stiskněte tlačítka ◀◀, ▶▶ na dálkovém ovladači.

CZ

Ovládání USB

- 1 Připojte USB zařízení.
- 2 Opakovaným mačkáním tlačítka  na přístroji nebo tlačítka **SOURCE** na dálkovém ovladači vyberte režim **USB**.
- 3 Během přehrávání:
 - Pro přehrávání nebo pauzu stiskněte tlačítko ►/PAIR na dálkovém ovladači.
 - Pro přeskokování na předcházející nebo následující skladbu stiskněte tlačítka ◀◀, ▶▶ na dálkovém ovladači.

Tip:

- Přístroj podporuje USB zařízení s pamětí až 64 GB.

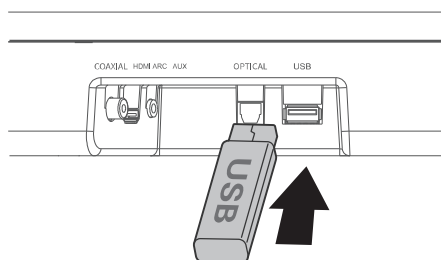

- Tento přístroj dokáže přehrávat soubory MP3.
- Tento přístroj může podporovat soubory WAV/WMA/FLAC.
- Přístroj podporuje systém FAT32.
- Integrovaný hostitel USB s plnou rychlostí by neměl pro USB aplikace překročit rychlost 6,5 Mbps.
- Velikost bloku u souborů ve formátu FLAC nesmí překročit 4608 bajtů, jinak může být zvuk přerušovaný nebo nebude hrát vůbec.

Řešení problémů

CZ

Abyste nepřišli o záruku, nikdy se nepokoušejte přístroj opravit sami. Pokud při používání tohoto přístroje nastane nějaký problém, podívejte se na následující body, než požádáte o servisní zásah.

Žádné napájení

- Přesvědčte se, že je správně zapojen napájecí kabel přístroje.
- Přesvědčte se, že je napájecí zásuvka skutečně napájena.
- Zapněte přístroj stisknutím tlačítka pohotovostního režimu.

Nefunguje dálkový ovladač

- Dříve, než stisknete jakékoli tlačítko pro ovládání přehrávání, vyberte správný zdroj.
- Snižte vzdálenost mezi dálkovým ovladačem a přístrojem.
- Vložte baterie se správnou polaritou (+/-) podle nákresu.
- Vyměňte baterie.
- Miřte dálkovým ovladačem přímo na snímač v přední části přístroje a přesvědčte se, že mezi dálkovým ovladačem a přístrojem není žádná překážka.

Žádný zvuk

- Zvyšte hlasitost. Stiskněte **VOL+** na dálkovém ovladači nebo + na přístroji.
- Stiskněte  na dálkovém ovladači, abyste se přesvědčili, že není zvuk na soundbaru ztlumený.
- Stisknutím tlačítka **SOURCE** vyberte jiný vstupní zdroj.
- Když používáte některý z digitálních vstupů a neslyšíte žádný zvuk:
 - Zkuste nastavit výstup na televizoru na PCM nebo
 - Připojte se přímo k přehrávači Blu-ray nebo jinému zdroji, protože některé televizory nepřenášejí zvuk na digitální výstup.
- Váš televizor může být nastaven na variabilní zvukový výstup. Ujistěte se, že je výstup zvuku nastaven na PEVNÝ nebo STANDARDNÍ, ne na VARIABILNÍ. Podrobnější informace najdete v uživatelské příručce k vašemu televizoru.

- Při používání Bluetooth se ujistěte, že je nastavena dostatečná hlasitost na zdrojovém zařízení a zvuk na něm není ztlumen.

Při párování nemohu na zařízení s Bluetooth najít Bluetooth název tohoto přístroje

- Ujistěte se, že je na vašem zařízení s Bluetooth aktivována funkce Bluetooth.
- Ujistěte se, že jste přístroj se svým Bluetooth zařízením spárovali.

Přístroj má funkci vypnutí po 15 minutách podle požadavků normy ERPII pro úsporu energie

- Když je úroveň vstupního signálu z externího zařízení příliš nízká, přístroj se automaticky po 15 minutách vypne. Zvyšte prosím hlasitost na svém externím zařízení.

Specifikace

| | |
|---------------------|-------|
| Název modelu | HS214 |
|---------------------|-------|

CZ

| Soundbar | |
|---|--|
| Napájení | 100–240 V~, 50/60 Hz |
| Příkon | 20 W |
| Příkon v pohotovostním režimu | 0,45 W |
| USB port pro přehrávání USB kompatibilita Podpora přehrávání přes USB / Formáty souborů | 5 V Vysokorychlostní USB (2.0) / FAT32 WAV, MP3, WMA, FLAC |
| Rozměry (Š × H × V) | 650 × 95 × 61,5 mm (25,59 × 3,74 × 2,42 palců) |
| Čistá hmotnost | 2,17 kg (4,78 liber) |
| Impedance | 4 Ω + 8 Ω × 2 |
| Frekvenční odezva | 40 Hz – 20 kHz |

| Specifikace bezdrátových funkcí | |
|---|-----------------|
| Verze Bluetooth | V4.2 |
| Maximální vysílaný výkon Bluetooth (EU) | 9 dBm |
| Frekvenční pásma | 2402 ~ 2480 MHz |

| | |
|-----------------------------------|-----------------|
| Zesilovač (výstupní výkon) | 54 W + 27 W × 2 |
| Celkem | 108 W |

| Dálkový ovladač | |
|------------------------|-------------------|
| Vzdálenost/úhel | 8 m / ±30°; 90° |
| Typ baterie | Zn-Mn baterie AAA |

Hisense

2.1 kanálový soundbar pre systém domáceho kina

Model: HS214



 Dolby Audio

 **HDMI**[®]
HIGH-DEFINITION MULTIMEDIA INTERFACE

 Bluetooth[®]

NÁVOD NA POUŽITIE



Pred použitím soundbaru si pozorne prečítajte tento návod a uschovajte ho pre neskoršie použitie.

Obsah

SK

| | |
|---|-----------|
| Dôležité bezpečnostné pokyny | 3 |
| Bezpečnosť | 3 |
| Varovanie..... | 4 |
| Obsah balenia | 5 |
| Schéma výrobku | 6 |
| Hlavná jednotka | 6 |
| Diaľkový ovládač..... | 7 |
| Pokyny | 7 |
| Príprava diaľkového ovládača | 7 |
| Výmena batérií diaľkového ovládača | 7 |
| Bezpečnostné opatrenia týkajúce sa batérií | 7 |
| Umiestnenie a montáž | 8 |
| Montáž na stenu (pri využití možnosti B) | 8 |
| Pripojenia | 9 |
| Pripojenie do zásuvky COAXIAL..... | 9 |
| Pripojenie do zásuvky HDMI ARC | 9 |
| Pripojenie do zásuvky AUX | 9 |
| Pripojenie do zásuvky OPTICAL | 10 |
| Pripojenie napájania..... | 10 |
| Základné ovládanie | 10 |
| Pohotovostný režim/Zapnutý..... | 10 |
| Automatické prebudenie | 10 |
| Ako aktivovať Automatické prebudenie | 10 |
| Funkcia automatického vypnutia..... | 10 |
| Výber režimov | 10 |
| Nastavenie hlasitosti | 11 |
| Výber prednastavených zvukových efektov..... | 11 |
| Používanie v režime OPTICAL/COAXIAL/HDMI ARC/AUX | 11 |
| Používanie Bluetooth | 11 |
| Spárovanie zariadení Bluetooth..... | 11 |
| Počúvanie hudby zo zariadenia Bluetooth | 12 |
| Používanie USB | 12 |
| Riešenie problémov | 13 |
| Technické údaje | 14 |

Dôležité bezpečnostné pokyny



 Symbol blesku v rovnostrannom trojuholníku, má za úlohu upozorniť používateľa na prítomnosť neizolovaného „nebezpečného napätia“ vo vnútri krytu zariadenia, ktoré môže mať dostatočnú silu na to, aby predstavovalo riziko úrazu elektrickým prúdom.

 Výkričník v rovnostrannom trojuholníku, má za úlohu upozorniť používateľa na prítomnosť dôležitých inštrukcií, týkajúcich sa prevádzky a údržby (servisu) v dokumentácii dodávanej so zariadením.

Bezpečnosť

- Prečítajte si tieto pokyny** – pred použitím tohto výrobku si prečítajte všetky bezpečnostné a prevádzkové pokyny.
- Uchovajte si tieto pokyny** – bezpečnostné a prevádzkové pokyny je potrebné uschovať na použitie v budúcnosti.
- Dbajte na všetky varovania** – všetky varovania na zariadení a v návode na obsluhu je potrebné dodržiavať.
- Dodržiujte všetky pokyny** – všetky pokyny na obsluhu a použitie musia byť dodržiavané.
- Nepoužívajte toto zariadenie v blízkosti vody** – zariadenie sa nesmie používať v blízkosti vody alebo vlhkosti, napríklad, vo vlhkej pivnici alebo blízko bazéna, a podobne.
- Čistite iba so suchou handričkou.**
- Neblokujte žiadne vetracie otvory.** Inštalujte v súlade s pokynmi výrobcu.
- Neinštalujte v blízkosti zdrojov tepla, ako sú radiátory, ohrievače, kachle alebo iné zariadenia (vrátane zosilňovačov), ktoré produkujú teplo.
- Výrobok sa dodáva so štandardným EÚ sieťovým káblom a tvarovanou zástrčkou, ktoré sa z bezpečnostných dôvodov nesmú upravovať. V prípade, že dodaná zástrčka nezapadá do vašej zásuvky, obráťte sa na

elektrikára, aby vám vymenil zastaranú sieťovú zásuvku.

- Chráňte napájací kábel, aby sa po ňom nechodilo alebo aby nedošlo k jeho privrznutiu, najmä pri zástrčke a v mieste, kde vychádza z produktu.
- Používajte iba doplnky/príslušenstvo určené výrobcom.

 Používajte iba s vozíkom, stojanom, držiakom, konzolami alebo stolom, určenými výrobcom alebo predávanými so zariadením. - Ak používate vozík alebo podstavec na prenos zariadenia, dávajte pozor, aby sa vám vozík/zariadenie neprevrhlo a nespôsobilo tak zranenie.

- Zariadenie odpojte počas búrky s bleskami alebo ak sa dlhšiu dobu nepoužíva.
- Všetky opravy prenechajte na kvalifikovaných servisných pracovníkov. Oprava je potrebná, ak bolo zariadenie akýmkoľvek spôsobom poškodené, ako napríklad poškodenie napájacieho kábla alebo zástrčky, pri rozliatí tekutiny alebo pádu predmetov na zariadenie, ak bola jednotka vystavená pôsobeniu dažďa alebo vlhkosti, ak nefunguje normálne alebo došlo k jej pádu.
- Toto zariadenie, je zariadenie triedy II alebo elektrický spotrebič s dvojistou izoláciou. Bolo skonštruované spôsobom, ktorý si nevyžaduje bezpečné elektrické uzemnenie.
- Na zariadenie neumiestňujte žiadne predmety naplnené tekutinou, napríklad vázy.
- Minimálna vzdialenosť okolo prístroja na dostatočné vetranie je 5 cm.
- Vetranie nesmie byť obmedzované zakrytím vetracích otvorov predmetmi, ako sú noviny, obrusy, závesy atď.
- Na prístroj nesmú byť umiestnené žiadne zdroje otvoreného ohňa, ako napríklad zapálené sviečky.
- Batérie by sa mali recyklovať alebo likvidovať v súlade so štátnymi a miestnymi predpismi.

Vyhlásenie:

Vhodné na použitie v miernom alebo tropickom podnebí

SK

Výstraha:

- Aby ste predišli riziku vzniku požiaru a riziku úrazu elektrickým prúdom, nevystavujte zariadenie dažďu ani vlhkosti. Zariadenie nesmie byť vystavené kvapkajúcej alebo špliechajúcej vode a nesmú sa naň klásať žiadne predmety naplnené tekutinou, ako sú napr. vázy.
- Sieťová zástrčka/vidlica zariadenia sa používa ako odpojovacie zariadenie, odpojovacie zariadenie musí zostať v prevádzkovej pohotovosti.
- Pri nesprávnej výmene batérie hrozí nebezpečenstvo výbuchu. Vymeňte iba za rovnaký alebo ekvivalentný typ.

Varovanie

- Batéria (batérie alebo súpravy batérií) nesmie byť vystavená nadmernému teplu, ako sú požiare alebo iné priame zdroje tepla.
- Pred používaním tohto systému skontrolujte napätie systému, aby ste zistili, či je zhodné s napätím vášho miestneho zdroja napájania.
- Neumiestňujte toto zariadenie do blízkosti silných magnetických polí.
- Neumiestňujte toto zariadenie na zosilňovač alebo prijímač.
- Ak sa do systému dostane nejaký pevný predmet alebo kvapalina, odpojte systém z elektrickej siete a pred ďalším používaním ho nechajte skontrolovať kvalifikovaným servisným pracovníkom.
- Nepokúšajte sa zariadenie čistiť chemickými rozpúšťadlami, pretože by to mohlo poškodiť povrchovú úpravu. Používajte čistú, suchú alebo mierne navlhčenú handričku.
- Pri vyťahovaní zástrčky zo zásuvky vždy ťahajte priamo za zástrčku, nikdy nie za kábel.
- Zmeny alebo úpravy tejto jednotky, ktoré neboli výslovné schválené stranou zodpovednou za zhodu, rušia oprávnenie používateľa prevádzkovať zariadenie.
- Energetický štítok je umiestnený na spodnej alebo zadnej strane zariadenia.



Vyrobené na základe licencie od spoločnosti Dolby Laboratories. Dolby, Dolby Audio a dvojitý symbol D sú obchodné značky spoločnosti Dolby Laboratories.



Slovné označenie a logá Bluetooth® sú registrované obchodné značky vlastnené spoločnosťou Bluetooth SIG, Inc.

VAROVANIE**BATÉRIU NEPREHLTNITE, NEBEZPEČENSTVO CHEMICÉHO POPÁLENIA**

Ak máte podozrenie, že ste batérie mohli prehltnúť alebo sa mohli dostať do niektorej časti tela, ihneď vyhľadajte lekársku pomoc. Udržujte nové aj použité batérie mimo dosahu detí. Ak priehradku na batérie nie je možné bezpečne uzavrieť, prestaňte výrobok používať a odložte ho mimo dosahu detí. Prehltnutie batérie môže spôsobiť vážne vnútorné popáleniny už v priebehu 2 hodín a spôsobiť smrť.

VAROVANIE: Tento výrobok obsahuje chemikálie, ktoré podľa poznatkov štátu Kalifornia spôsobujú rakovinu, vrodene chyby alebo iné reprodukčné poškodenia. Ďalšie informácie: www.watts.com/prop65



Správna likvidácia tohto výrobku. Toto označenie znamená, že tento výrobok sa nesmie likvidovať spolu s iným domovým odpadom v celej EÚ. Aby ste zabránili možnému poškodeniu životného prostredia alebo zdravia ľudí nekontrolovanou likvidáciou odpadu, recyklujte ho zodpovedne, s cieľom udržateľného využívania druhotných surovín. Na vrátenie použitého zariadenia použite systémy vrátenia a zberu alebo kontaktujte predajcu, u ktorého bol výrobok zakúpený. Prevezmú tento výrobok a zabezpečia jeho environmentálne bezpečnú recykláciu.

Európa – Vyhlásenie pre Európsku úniu

Rádiové výrobky s výstražným označením CE zodpovedajú smernici o rádiových zariadeniach (2014/53/EÚ) vydané Komisiou Európskeho spoločenstva. Frekvenčný rozsah: 2402 až – 2480 MHz

Verzie softvéru alebo firmvéru, ktoré majú vplyv na súlad so základnými požiadavkami: HW: HS214-01-A0F

Maximálny výstupný RF výkon výrobku: + 9 dBm
Spoločne dodávané príslušenstvo/komponenty:
Diaľkový ovládač

Týmto spoločnosť Hisense International Co., Ltd prehlasuje, že 2.1 kanálový soundbar s basovým reproduktorom je v súlade so smernicou 2014/53/EÚ.



HDMI je obchodná značka alebo registrované obchodné značky spoločnosti HDMI Licensing LLC v USA a/alebo iných krajinách.

Obsah balenia

SK

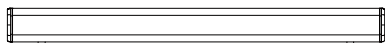

Hlavná jednotka

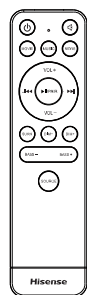

Diaľkový ovládač



Batérie R03 (veľkosť AAA) × 2



Súprava pre montáž na stenu



Kábel HDMI

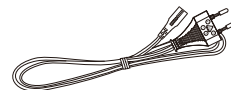

Sieťový napájací kábel

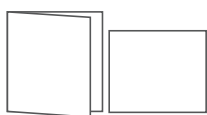

Návod na použitie/Sprievodca rýchlym spustením

- Dizajn a technické parametre sa môžu zmeniť bez predchádzajúceho upozornenia.

Schéma výrobku

Hlavná jednotka

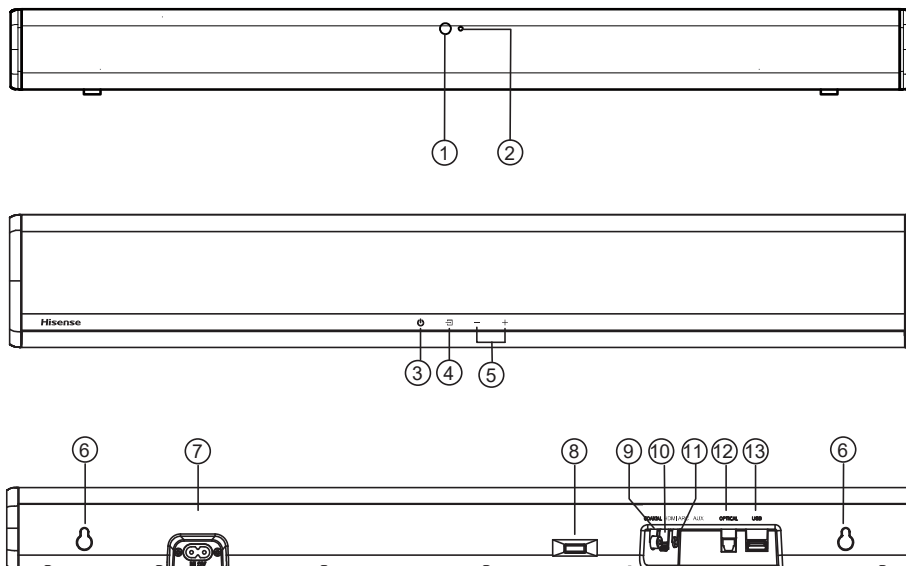



SK

- | | |
|--|---|
| <p>1 Snímač diaľkového ovládača Prijíma signály z diaľkového ovládača.</p> <p>2 LED indikátory</p> <ul style="list-style-type: none"> • Červený: v POHOTOVOSTNOM režime. • Oranžový: v optickom režime. • Modrý: v režime Bluetooth. • Biely: v režime HDMI ARC. • Svetloželený: v koaxiálnom režime. • Zelený: V režime AUX. • Žltý: V režime USB. <p>3 Tlačidlo ⏻ (ZAP/VYP) Slúži na ZAPNUTIE jednotky alebo jej prepnutie do POHOTOVOSTNÉHO režimu.</p> <p>4 ☑ Tlačidlo (SOURCE) Výber vstupných zdrojov.</p> <p>5 Tlačidlo +/- (Vol+/Vol-) Zvýšenie/zníženie úrovne hlasitosti.</p> <p>6 Otvory na montáž na stenu Nainštalujte jednotku na stenu pomocou skrutiek namontovaných do steny a otvorov na montáž na stenu.</p> | <p>7 zásuvka AC Slúži na pripojenie napájania.</p> <p>8 Prenášač infračerveného signálu Prenáša signál prijatý z diaľkového ovládača televízora do televízora.</p> <p>9 zásuvka COAXIAL Slúži na prepojenie s koaxiálnym výstupom zvuku na televízore.</p> <p>10 zásuvka HDMI ARC Slúži na prepojenie s televízorom prostredníctvom kábla HDMI.</p> <p>11 AUX zásuvka Slúži na pripojenie externého zvukového zariadenia.</p> <p>12 zásuvka OPTICAL Slúži na prepojenie s optickým výstupom zvuku na televízore.</p> <p>13 USB zásuvka Slúži na prehrávanie hudby z USB zariadenia.</p> |
|--|---|

SK

Dialkový ovládač

- | | | |
|----|---|--|
| 1 |  (ZAP/VYP) | Zapnutie jednotky alebo prepnutie do POHOTOVOSTNÉHO režimu. |
| 2 |  (STLMIŤ) | Stlmenie alebo obnovenie zvuku. |
| 3 | Tlačidlá EQ | Výber zvukového efektu MOVIE/MUSIC/NEWS. |
| 4 | VOL+ / VOL- | Zvýšenie alebo zníženie úrovne hlasitosti. |
| 5 | ◀◀, ▶▶ | V režime Bluetooth/USB: Preskočenie na predchádzajúcu alebo nasledujúcu skladbu. |
| 6 | ▶▶ / PAIR | Spustenie/pozastavenie/obnovenie prehrávania v režime Bluetooth/USB. Stlačením a podržaním aktivujete funkciu párovania v režime Bluetooth alebo odpojíte existujúce spárované Bluetooth zariadenie. |
| 7 | SURR | Nastavenie priestorového zvuku ZAP/VYP. |
| 8 | DIM- | Zníženie jas displeja. |
| 9 | DIM+ | Zvýšenie jas displeja. |
| 10 | BASS + , BASS - | Zvýšenie/zníženie úrovne basov. |
| 11 | SOURCE | Výber vstupného zdroja. |

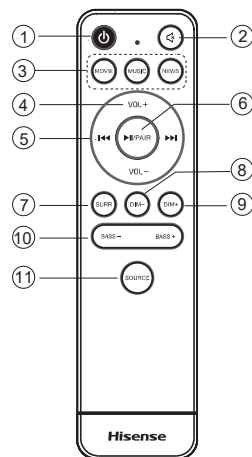

Pokyny

Príprava diaľkového ovládača

Dialkový ovládač umožňuje diaľkové ovládanie tohto zariadenia.

- Aj keď sa diaľkový ovládač používa v rámci účinného dosahu 26,2 stôp (8 m), jeho používanie môže byť prerušené, ak sa medzi toto zariadením a diaľkovým ovládačom nachádzajú prekážky.
- Dialkový ovládač nemusí fungovať správne, ak sa používa v blízkosti iných výrobkov, ktoré vytvárajú infračervené lúče, alebo ak sa v blízkosti zariadenia používajú iné zariadenia s diaľkovým ovládaním využívajúcim infračervené lúče. A platí to aj naopak, že aj ostatné výrobky môžu pracovať nesprávne.

Prvé použitie:

Pred použitím vložte do diaľkového ovládača 2 ks AAA batérie (súčasť balenia).

Výmena batérií diaľkového ovládača

- Zatlačte západku na bočnej strane zásobníku na batérie smerom k zásobníku a potiahnutím zložte kryt zásobníka na batérie z diaľkového ovládača.
- Vyberte staré batérie. Do zásuvky na batérie vložte 2 nové batérie veľkosti AAA so správnou polaritou (+/-), ako je uvedené.
- Zasuňte kryt zásobníka na batérie späť do drážky na diaľkovom ovládači.

Bezpečnostné opatrenia týkajúce sa batérií

- Ak diaľkový ovládač nebudete dlhší čas používať (viac ako mesiac), vyberte z diaľkového ovládača batérie, aby nedošlo k ich vytečeniu.
- Ak batérie vytečú, poutierajte uniknutú kvapalinu z vnútra priehradky na batérie a vymeňte batérie za nové.
- Nepoužívajte iné než uvedené batérie.
- Batérie nezahrievajte ani nepoškodujte.
- Chráňte pred teplom alebo vlhkosťou.
- Batérie neprenášajte ani neskladujte s inými kovovými predmetmi. Mohlo by dôjsť k skratu, vytečeniu alebo výbuchu batérií.
- Batériu nikdy nenabíjajte, pokiaľ nie je potvrdené, že je to nabíjateľný typ batérie.

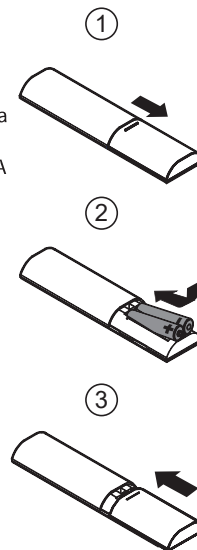

Umiestnenie a montáž

Umiestnenie

- A Ak je váš televízor položený na stole, môžete jednotku umiestniť na tento stôl priamo pred spodnú časť televízora a vycentrovať ho na obrazovku.
- B Ak je váš televízor pripevnený na stenu, môžete namontovať jednotku na stenu priamo pod obrazovku televízora.

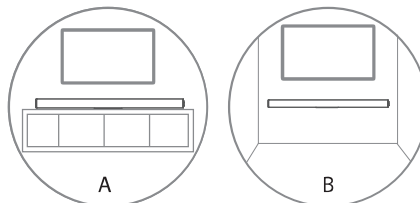

SK

Montáž na stenu (pri využití možnosti B)

Poznámka:

- Inštaláciu musí vykonávať iba kvalifikovaná osoba. Nesprávna montáž môže viesť k vážnym zraneniam osôb a škodám na majetku (ak máte v úmysle tento výrobok nainštalovať sami, musíte skontrolovať, či sa v stene v nenachádzajú vedenia, ako napríklad elektrické vedenie a vodovodné potrubie). Je zodpovednosťou inštalátora overiť, či stena bezpečne unesie celkové zaťaženie jednotky a nástenné svorky.
- Na inštaláciu sú potrebné ďalšie nástroje (nie sú súčasťou balenia).
- Neutahujte skrutky príliš.
- Túto inštruktážnu príručku si uschovajte na neskoršie použitie.
- Pred vŕtaním a montážou skontrolujte pomocou elektronického detektora skrutiek typ steny.

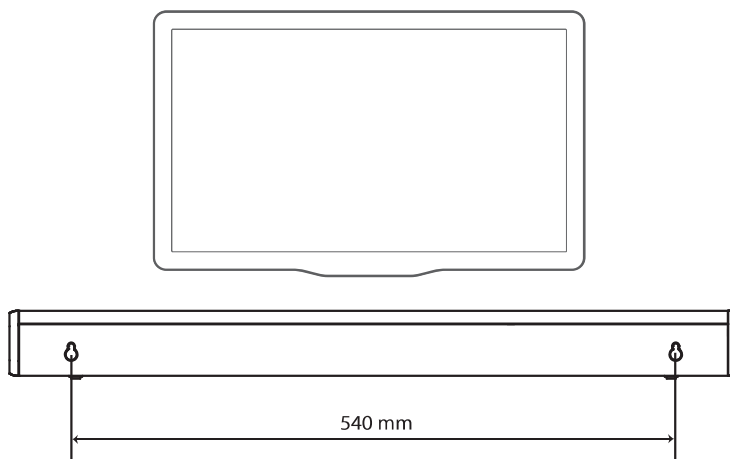

Pripojenia

SK

Pripojenie do zásuvky COAXIAL

- Pomocou koaxiálneho kábla (nie je súčasťou balenia) prepojte koaxiálnu zásuvku COAXIAL OUT na televízore a zásuvku COAXIAL na jednotke.

Tip:

- V **OPTICKOM** režime, režime **HDMI ARC** alebo **KOAXIÁLNOM** režime ak nie je žiadny zvukový výstup, možno budete musieť na vašom zdrojovom zariadení (napr. televízore, prehrávači DVD alebo Blu-ray) aktivovať signálový výstup **PCM**.

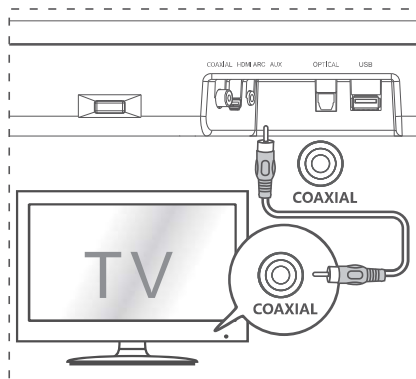

Pripojenie do zásuvky HDMI ARC

Váš soundbar podporuje HDMI so spätným zvukovým kanálom (ARC). Ak je váš televízor kompatibilný s rozhraním HDMI ARC, zvuk televízora môžete počuť cez soundbar pomocou jediného kábla HDMI.

- 1 Pomocou vysoko rýchlostného HDMI kábla prepojte konektor HDMI ARC na vašom soundbare a konektor HDMI ARC na televízore.
- Konektor HDMI ARC môže byť na televízore označený odlišne. Podrobnosti nájdete v používateľskej príručke pre televízor.
- 2 Na televízore zapnite funkciu HDMI-CEC. Podrobnosti nájdete v používateľskej príručke pre televízor.

Tipy:

- Váš televízor musí podporovať funkcie HDMI-CEC a ARC. Funkcie HDMI-CEC a ARC musia byť zapnuté.
- Spôsob nastavenia HDMI-CEC a ARC sa môže líšiť v závislosti od televízora. Podrobnosti o funkcii ARC nájdete v používateľskej príručke k televízoru.
- Funkciu ARC podporujú iba káble kompatibilné s HDMI 1.4.

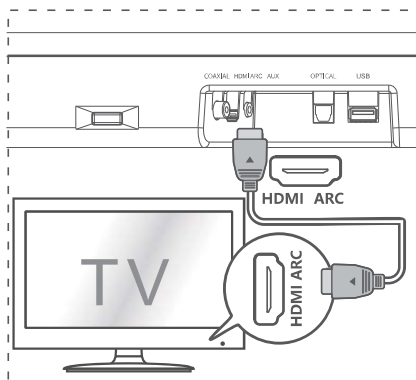

Pripojenie do zásuvky AUX

- A Pomocou zvukového kábla RCA na 3,5 mm (nie je súčasťou balenia) prepojte zásuvku výstupu zvuku na televízore so zásuvkou AUX na jednotke.
- B Pomocou zvukového kábla 3,5 mm na 3,5 mm (nie je súčasťou balenia) prepojte zásuvku AUX na televízore alebo externom zvukovom zariadení so zásuvkou AUX na jednotke.

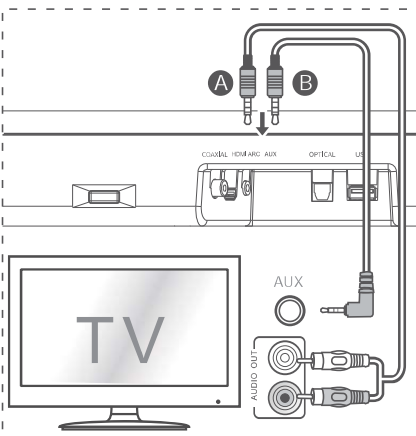

Pripojenie do zásuvky OPTICAL

- Odstráňte ochranný kryt zo zásuvky OPTICAL a potom pomocou optického kábla prepojte zásuvku OPTICAL OUT na televízore a zásuvku OPTICAL na jednotke.

Pripojenie napájania

Nebezpečenstvo poškodenia výrobku!

- Skontrolujte, či napájacie napätie zodpovedá napätiu vytlačenému na energetickom štítku, ktorý je nalepený na spodnej alebo zadnej strane jednotky.
- Pred pripojením sieťového napájacieho kábla sa uistite, že ste dokončili všetky ostatné pripojenia.
- Sieťový kábel pripojte do zásuvky **AC** na hlavnej jednotke a potom do sieťovej zásuvky.

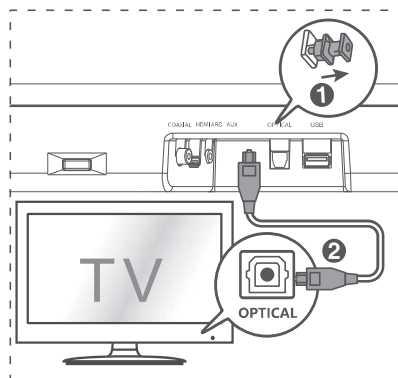

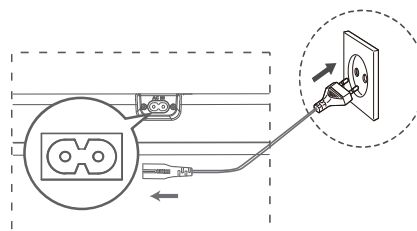

SK



Základné ovládanie

Pohotovostný režim/Zapnutie

Keď prvýkrát pripojíte hlavnú jednotku do sieťovej zásuvky, hlavná jednotka bude v POHOTOVOSTNOM režime.

- Stlačením tlačidla  na jednotke alebo diaľkovom ovládači zariadenie zapnete.
- Opakovaným stlačením tlačidla  prepnete jednotku späť do POHOTOVOSTNÉHO režimu.
- Ak chcete zariadenie úplne vypnúť, vyťahnite sieťovú zástrčku zo zásuvky.

Automatické prebudenie

- Ak je pripojený televízor alebo externé zariadenie (AUX/OPTICAL/COAXIAL/HDMI ARC) sa pri zapnutí televízora alebo externého zariadenia automaticky zapne aj jednotka.

Ako aktivovať Automatické prebudenie

- Krátkym stlačením tlačidla  (SOURCE) a + (VOL +) na jednotke aktivujete alebo deaktivujete funkciu automatického prebudenia.
- Automatické prebudenie zapnuté: biela a zelená LED kontrolka dvakrát za sebou

zablikajú. V pohotovostnom režime blinká ČERVENÁ LED kontrolka.

- Automatické prebudenie vypnuté: biela a červená LED kontrolka dvakrát za sebou zablikajú. V POHOTOVOSTNOM režime svieti LED kontrolka nepretržite na červeno.

Funkcia automatického vypnutia

Ak je televízor alebo externé zariadenie odpojené alebo vypnuté, jednotka sa po približne 15 minútach automaticky prepne do POHOTOVOSTNÉHO režimu.



- Ak chcete prístroj úplne vypnúť, odpojte sieťovú zástrčku zo sieťovej zásuvky.
- Ak jednotku nepoužívate, úplne ju vypnite, aby ste šetрили energiu.

Výber režimov

Opakovaným stlačením tlačidla  (SOURCE) na jednotke alebo tlačidla **SOURCE** na diaľkovom ovládači vyberte požadovaný režim. LED indikátor na prednej strane hlavnej jednotky ukazuje, ktorý režim sa práve používa.

Nastavenie hlasitosti

Stláčaním tlačidiel + / - na jednotke alebo **VOL+ / VOL-** na diaľkovom ovládači upravíte hlasitosť.

Ak chcete zvuk vypnúť, stlačte tlačidlo  na diaľkovom ovládači. Zvuk obnovíte opätovným stláčaním tlačidla  na jednotke alebo stláčaním tlačidla **VOL+ / VOL-** na diaľkovom ovládači.

Poznámka: Počas nastavovania hlasitosti jedenkrát blikne indikátor stavu LED. Keď hlasitosť dosiahne maximálnu/minimálnu hodnotu, indikátor stavu LED začne rýchlo blikať.

Výber prednastavených zvukových efektov

Počas prehrávania stláčaním tlačidiel **NEWS/ MOVIE/MUSIC** na diaľkovom ovládači vyberte prednastavené efekty ekvalizéra:

MOVIE (odporúča sa na sledovanie filmov)

MUSIC (odporúča sa na počúvanie hudby)

NEWS (odporúča sa na počúvanie správ)

Používanie v režime OPTICAL/COAXIAL/HDMI ARC/AUX

- 1 Skontrolujte, či je jednotka pripojená k televízoru alebo zvukovému zariadeniu.
- 2 Opakovaným stláčaním tlačidla  na jednotke alebo tlačidla **SOURCE** na diaľkovom ovládači vyberte jeden z režimov **OPTICKÝ, KOAXIÁLNY, HDMI ARC, AUX**.
- 3 Ovládajte priamo funkcie prehrávania svojho zvukového zariadenia.
- 4 Stláčaním tlačidiel +/- na jednotke alebo **VOL+ / VOL-** na diaľkovom ovládači upravíte úroveň hlasitosti.

Tipy:

- V **OPTICKOM** režime, režime **HDMI ARC** alebo **KOAXIÁLNOM** režime ak nie je žiadny zvukový výstup, možno budete musieť na vašom zdrojovom zariadení (napr. televízore, prehrávači DVD alebo Blu-ray) aktivovať signálový výstup **PCM**.
- Ak sa zistí nepodporovaný digitálny vstup, indikátor LED zmení farbu kontrolky na fialovú a blikne trikrát rýchlo za sebou.



Používanie Bluetooth

Spárovanie zariadení Bluetooth

Pri prvom pripojení zariadenia Bluetooth k tejto jednotke musíte zariadenie s touto jednotkou spárovať.

Poznámka:

- Prevádzkový dosah medzi touto jednotkou a zariadením Bluetooth je približne 8 metrov (bez akéhokoľvek objektu medzi Bluetooth zariadením a jednotkou).
- Pred pripojením zariadenia Bluetooth k tejto jednotke skontrolujte možnosti zariadenia.
- Nie je zaručená kompatibilita so všetkými zariadeniami Bluetooth.
- Akákoľvek prekážka medzi týmto prístrojom a zariadením Bluetooth môže znížiť prevádzkový dosah.
- Pri slabom signáli sa môže váš prijímač Bluetooth odpojiť, hneď sa však automaticky znovu prepne do režimu párovania.

- 1 Keď je jednotka zapnutá, opakovaným stláčaním tlačidla  na jednotke alebo tlačidla **SOURCE** na diaľkovom ovládači vyberte režim Bluetooth. Kontrolka indikátora bude blikať na **Modro**.
- 2 Aktivujte zariadenie Bluetooth a vyberte režim vyhľadávania. V zozname vašich zariadení Bluetooth sa objaví „**Hisense HS214**“.
- Ak ste jednotku nenašli, stláčaním a podržaním tlačidla /PAIR na diaľkovom ovládači znovu spustíte režim párovania .
Z jednotky budete počuť zvukový signál a indikátor Bluetooth bude rýchlo blikať.
- 3 V zozname párovania vyberte „**Hisense HS214**“. Po zvukovom signáli je systém úspešne pripojený a indikátor Bluetooth bude nepretržite svietiť.
- 4 Prehrávajte hudbu z pripojeného zariadenia Bluetooth.

Ak chcete odpojiť funkciu Bluetooth, môžete:

- Prepnúť jednotku na iný zdroj.
- Vypnúť funkciu z vášho Bluetooth zariadenia. Bluetooth zariadenie sa po zvukovom signáli odpojí od jednotky.
- Stlačte a podržte tlačidlo ►II/PAIR na diaľkovom ovládači.

Tipy:

- Ak je to potrebné, zadajte heslo „0000“.
- Ak sa s touto jednotkou do dvoch minút nespáruje žiadne ďalšie zariadenie Bluetooth, jednotka obnoví svoje predchádzajúce pripojenie.
- Jednotka sa odpojí aj vtedy, keď zariadenie presuniete mimo prevádzkového rozsah.
- Ak chcete zariadenie znova pripojiť k tejto jednotke, umiestnite ho do prevádzkového rozsahu.
- Ak zariadenie presuniete mimo prevádzkového rozsah, keď ho prinesiete späť, skontrolujte, či je ešte stále pripojené k jednotke.
- Ak sa spojenie stratilo, postupujte podľa

pokynov vyššie a znova spárujte zariadenie s jednotkou.

Počúvanie hudby zo zariadenia Bluetooth

- Ak pripojené zariadenie Bluetooth podporuje pokročilý profil na distribúciu zvuku (A2DP), môžete hudbu uloženú v zariadení počúvať prostredníctvom jednotky.
 - Ak zariadenie podporuje aj profil diaľkového ovládania zvuku a videa (AVRCP), môžete na prehrávanie hudby uloženej v zariadení použiť diaľkový ovládač jednotky.
- 1 Spárujte svoje zariadenie s jednotkou.
 - 2 Prehrávajte hudbu cez svoje zariadenie (ak podporuje A2DP).
 - 3 Na ovládanie prehrávania použite dodávané diaľkové ovládanie (ak podporuje AVRCP).
- Ak chcete spustiť/pozastaviť prehrávanie, stlačte tlačidlo ►II/PAIR na diaľkovom ovládači.
 - Ak chcete skladbu preskočiť, stlačte tlačidlá ◀◀, ▶▶ na diaľkovom ovládači.

SK

Používanie USB

- 1 Vložte USB zariadenie.
- 2 Opakovaným stláčaním tlačidla  na jednotke alebo stlačením tlačidla **SOURCE** na diaľkovom ovládači vyberte **USB** režim.
- 3 Počas prehrávania:
 - Ak chcete spustiť/pozastaviť prehrávanie, stlačte tlačidlo ►II/PAIR na diaľkovom ovládači.
 - Ak chcete preskočiť na predchádzajúcu alebo nasledujúcu skladbu, stlačte tlačidlá ◀◀, ▶▶ na diaľkovom ovládači.

Tip:

Jednotka podporuje USB zariadenia s pamäťou až 64 GB.

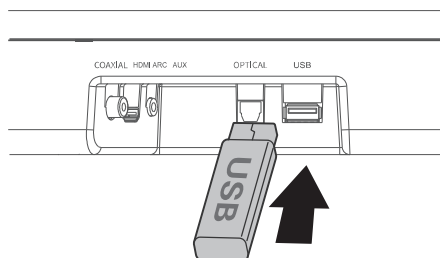

- Táto jednotka dokáže prehrávať MP3.
- Táto jednotka podporuje súbory WAV/WMA/FLAC.
- Jednotka podporuje systém FAT32.
- Bitová prenosová rýchlosť integrovaného USB pre USB aplikácie nesmie presiahnuť 6,5 Mbps.
- Veľkosť bloku súboru vo formáte FLAC nemôže presiahnuť 4608 bajtov, inak to môže viesť trhanému alebo žiadnemu zvuku.

Riešenie problémov

SK

Aby ste zachovali platnosť záruky, nikdy sa nepokúšajte jednotku opravovať sami. Ak sa pri používaní tejto jednotky vyskytnú problémy, pred požiadanim o opravu skontrolujte nasledujúce body.

Žiadne napájanie

- Skontrolujte, či je sieťový kábel zariadenia správne pripojený.
- Uistite sa, že v sieťovej zásuvke je napätie.
- Zapnite jednotku stlačením pohotovostného tlačidla.

Dialkový ovládač nefunguje

- Pred stlačením ľubovoľného ovládacieho tlačidla prehrávania najprv vyberte správny zdroj.
- Znížte vzdialenosť medzi diaľkovým ovládaním a jednotkou.
- Vložte batérie tak, aby ich polarita (+/-) zodpovedala označenej polarite.
- Vymeňte batérie.
- Nasmerujte diaľkový ovládač priamo na snímač v prednej časti jednotky a zabezpečte, aby medzi diaľkovým ovládaním a jednotkou neboli žiadne prekážky.

Žiadny zvuk

- Zvýšte hlasitosť Stlačte tlačidlo **VOL+** na diaľkovom ovládači alebo + na jednotke.
- Stlačte tlačidlo  na diaľkovom ovládači, aby ste skontrolovali, či na soundbare nie je stlmený zvuk.
- Stlačte tlačidlo **SOURCE** a vyberte iný vstupný zdroj.
- Ak chýba zvuk pri používaní niektorého z digitálnych vstupov:
 - Skúste nastaviť TV výstup na PCM alebo
 - Sa pripojte priamo k svojmu prehrávaču Blu-ray/inému zdroju, niektoré televízory neprechádzajú cez digitálny zvuk.
- Váš televízor môže byť nastavený na variabilný zvukový výstup. Skontrolujte, či je nastavenie zvukového výstupu nastavené na FIXED alebo STANDARD, nie VARIABLE. Podrobnejšie

informácie nájdete v používateľskej príručke pre váš televízor.

- Ak používate Bluetooth, uistite sa, že je na zdrojovom zariadení nastavená hlasitosť a zariadenie nie je stlmené.

Na mojom Bluetooth zariadení nemôžem nájsť Bluetooth názov tejto jednotky

- Skontrolujte, či je na vašom Bluetooth zariadení aktivovaná funkcia Bluetooth.
- Skontrolujte, či ste jednotku spárovali s Bluetooth zariadením.

Toto je funkcia vypnutia na 15 minút, ktorá je jednou zo štandardných požiadaviek ERPII na úsporu energie

- Ak je úroveň externého vstupného signálu prístroja príliš nízka, prístroj sa automaticky vypne na 15 minút. Zvýšte úroveň hlasitosti vášho externého zariadenia.

Technické údaje

| | |
|---------------------|-------|
| Názov modelu | HS214 |
|---------------------|-------|

SK

| Soundbar | |
|---|---|
| Napájanie | 100 – 240 V ~ 50/60 Hz |
| Spotreba energie | 20 W |
| Napájanie v pohotovostnom režime | 0,45 W |
| USB port na prehrávanie Kompatibilita s rozhraním USB Podpora prehrávania USB/formáty súborov | 5 V Vysoko rýchlostné USB (2.0)/FAT32 WAV, MP3, WMA, FLAC |
| Rozmery (Š×H×V) | 25,59 × 3,74 × 2,42 palcov/(650 × 95 × 61,5 mm) |
| Hmotnosť netto | 4,78 libry (2,17 kg) |
| Impedancia | 4 Ω + 8 Ω × 2 |
| Frekvenčná odozva | 40 Hz – 20 KHz |

| Špecifikácie bezdrôtového pripojenia | |
|---|-----------------|
| Verzia Bluetooth | V4.2 |
| Maximálny prenosový výkon Bluetooth (EÚ) | 9 dBm |
| Frekvenčné pásma | 2402 ~ 2480 MHz |

| | |
|------------------------------------|-----------------|
| Zosilňovač (výstupný výkon) | 54 W + 27 W × 2 |
| Celkom | 108 W |

| Dialkový ovládač | |
|-------------------------|-------------------|
| Vzdialenosť/uhol | 8 m / ±30°; 90° |
| Typ batérie | Batéria AAA Zn-Mn |

Hisense

2.1 csatornás hangprojektoros házimozsi rendszer
Modell: HS214



 Dolby Audio

 **HDMI**[®]
HIGH-DEFINITION MULTIMEDIA INTERFACE

 Bluetooth[®]

KEZELÉSI UTASÍTÁS



A hangprojektor használata előtt figyelmesen olvassa el ezt a kézikönyvet, és őrizze meg későbbi felhasználás céljából.

Tartalomjegyzék

HU

| | |
|---|-----------|
| Fontos biztonsági utasítások | 3 |
| Biztonság | 3 |
| Figyelmeztetés | 4 |
| A csomag tartalma | 5 |
| A termék rajza | 6 |
| Fő egység | 6 |
| Távírányító | 7 |
| Utasítások | 7 |
| A távírányító előkészítése | 7 |
| A távírányítóban lévő elemek cseréje | 7 |
| Az elemekkel kapcsolatos óvintézkedések | 7 |
| Elhelyezés és felszerelés | 8 |
| Falra szerelés (B opció használata esetén) | 8 |
| Csatlakoztatások | 9 |
| Csatlakoztatás a KOAXIÁLIS aljzathoz | 9 |
| Csatlakoztatás a HDMI ARC aljzathoz | 9 |
| Csatlakoztatás az AUX aljzathoz | 9 |
| Csatlakoztatás az OPTIKAI aljzathoz | 10 |
| Áram csatlakoztatása | 10 |
| Alapműveletek | 10 |
| Készenlét/Be | 10 |
| Automatikus ébresztés | 10 |
| Az automatikus ébresztés bekapcsolása | 10 |
| Az áram automatikus kikapcsolása funkció | 10 |
| Üzem mód kiválasztása | 10 |
| Hangerő beállítása | 11 |
| Előre beállított hangeffektus kiválasztása | 11 |
| OPTIKAI / KOAXIÁLIS / HDMI ARC / AUX kezelés | 11 |
| Bluetooth kezelés | 11 |
| A bekapcsolt Bluetooth eszközök párosítása | 11 |
| Zenehallgatás Bluetooth készülékről | 12 |
| USB kezelés | 12 |
| Hibaelhárítás | 13 |
| Műszaki adatok | 14 |

Fontos biztonsági utasítások



Az egyenlő oldalú háromszögben lévő villámjel arra hívja fel a felhasználó figyelmét, hogy a termék burkolatán belül szigeteletlen veszélyes feszültség van jelen, amely elegendő nagyságú lehet ahhoz, hogy elektromos áramütéssel veszélyeztessen.

Az egyenlő oldalú háromszögben lévő felkiáltójel feladata az, hogy felhívja a felhasználó figyelmét fontos kezelési és karbantartási (szervizelési) utasításokra a készüléket kísérő irodalomban.

Biztonság

- Olvassa el ezeket az utasításokat** – Az összes biztonsági és kezelési utasítást el kell olvasni a termék üzembehelyezése előtt.
- Őrizze meg az utasításokat** – A biztonsági és kezelési utasításokat későbbi betekintésre meg kell őrizni.
- Vegye figyelembe az összes figyelmeztetést** – A készüléken elhelyezett és a kezelési utasításban lévő összes figyelmeztetést be kell tartani.
- Kövesse az összes utasítást** – Minden kezelési és használati utasítást követnie kell.
- Ezt a készüléket ne használja víz közelében** – A készüléket nem szabad víz vagy nedvesség közelében használni – például nedves alagsorban vagy úszómedence közelében, és hasonló helyeken.
- Csak száraz ruhával tisztítsa.**
- Ne zárjon le egyetlen szellőzőnyílást sem.** A gyártó utasításait betartva telepítse.
- Ne telepítse semmilyen hőforrás közelébe, ide értve a radiátorokat, fűtőtesteket, kályhákat, vagy más hőtermelő készülékeket (erősítőket is).
- A terméket az EU szabványos hálózati vezetékével és öntött csatlakozójával szállítják, amelyeket biztonsági okokból nem szabad módosítani. Ha a készülék szállított

dugvillája nem illik az Ön konnektorába, hívjon villanyszerelőt, aki kicseréli az elavult konnektort.

- Óvja a tápkábelt, hogy ne járhasanak rajta és ne csipődjön be, különösen a csatlakozóknál, és azon a helyen, ahol kilép a készülékből.

- Csak a gyártó részéről felsorolt csatlakozókat/tartozékokat használja.

- Csak a gyártó részéről megnevezett kocsit, háromlábát, konzolt vagy asztalt használja, vagy azt, amelyet a készülékkel együtt árulnak. Ha kocsit vagy állványt használ, óvatosan járjon el a kocsit/készülék kombináció mozgatasakor, hogy elkerülje a felborulás okozta károsodást.

- Villámokkal járó viharok idején, vagy ha hosszabb ideig nem használja, húzza ki a konnektorból a készüléket.

- Szervizeléshez hívjon szakképzett szerviz személyzetet. Szervizelésre akkor van szükség, ha a készülék bármilyen módon megsérül, például az áramkábel vagy a dugvilla sérül, folyadék ömlött vagy tárgyak estek a készülékbe, ha a készüléket esőnek vagy nedvességnek tették ki, nem működik normálisan vagy leejtették.

- Ez a berendezés a II. osztályba sorolt, vagy dupla szigeteléssel rendelkező elektromos készülék. Úgy lett kialakítva, hogy nem igényel elektromos földeléssel rendelkező biztonsági csatlakoztatást.

- Az egységre ne tegyen folyadékkal töltött tárgyakat, például vázát.

- A kielégítő szellőzés érdekében a készülék körül legalább 5 cm-es szabad helyet kell hagyni.

- A szellőzést nem szabad a szellőzőnyílások olyan tárgyakkal való letakarásával gátolni, mint újságok, asztalterítők, függönyök stb.

- A készülékre nem szabad nyílt láng forrását, például égő gyertyát tenni.

- Az elemeket az állami és helyi útmutatásoknak megfelelő módon kell újrahasznosítani vagy ártalmatlanítani.

Nyilatkozat:

Mérsékelt égvői vagy trópusi klímákban való használatra megfelelő.

HU

Vigyázat:

- Tűz vagy elektromos áramütés kockázatának csökkentése érdekében ezt a készüléket ne tegye ki esőnek vagy nedvességnek. A készüléket nem érheti csepegő vagy fröccsenő folyadék és nem szabad folyadékkal töltött tárgyat, pl. vázát a készülékre helyezni.
- Leválasztó eszközként a készülék hálózati dugvilláját/ csatlakozóját kell használni, a leválasztó eszköz mindig maradjon könnyen kezelhető.
- A helytelenül elvégzett elemcsere robbanásveszélyt idéz elő. Az elemeket csak ugyanolyan vagy egyenértékű típusal helyettesítse.

Figyelmeztetés

- Az elemet (elemeket vagy elemblokkot) nem szabad túlzott hőnek kitenni, például tűz vagy hasonló közvetlen hőforrás.
- A rendszer üzemeltetése előtt ellenőrizze, hogy ennek a rendszernek az üzemi feszültsége megegyezik-e az Ön helyi áramhálózati feszültségével.
- Ezt az egységet ne helyezze erős mágneses mezők közelébe.
- Ezt az egységet ne tegye az erősítő vagy vevőkészülék tetejére.
- Ha akármilyen merev tárgy vagy folyadék kerül a rendszer belsejébe, húzza ki a hálózati csatlakozót, és a tovább működtetés előtt szakképzett szerelővel ellenőriztesse a rendszert.
- Az egységet ne próbálja kémiai oldószerekkel tisztítani, mert ezzel károsíthatja a felületét. Használjon tiszta, száraz vagy enyhén nedves ruhát.
- Amikor az áramkábel dugvilláját kihúzza a fali konnektorból, mindig közvetlenül a dugvillát húzza, soha ne húzza a vezetéknél fogva.
- A megfelelőségért felelős fél jóváhagyása nélkül ezen az egységen végrehajtott változtatások vagy módosítások érvénytelenítik a felhasználónak a berendezés kezelésére vonatkozó jogosultságát.
- A besorolási címke a berendezés aljára vagy hátuljára van ragasztva.



A Dolby Laboratories licence alapján készült. A Dolby, Dolby Audio és a dupla D embléma a Dolby Laboratories bejegyzett védjegyei.



A Bluetooth szó, jel és logók bejegyzett védjegyek, tulajdonosuk a Bluetooth SIG., Inc.

FIGYELMEZTETÉS**NE NYELJE LE AZ ELEMÉKET, EZ KÉMIAI ÉGÉS VESZÉLYÉT IDÉZI ELŐ**

Ha úgy gondolja, hogy az elemeket lenyelhették, vagy bármely más testnyílásba kerülhettek, azonnal hívjon orvosi segítséget. Az új és használt elemeket tartsák gyermekek elérhetőségi körén kívül. Ha az elemrekesz nem zárható biztonságosan, hagyja abba a termék használatát és azt tartsa gyermekek elérhetőségi körén kívül. Ha az elemet lenyelik, az alig 2 órán belül súlyos belső égéseket okozhat és halálos kimenetelű lehet.

FIGYELMEZTETÉS: Ez a termék olyan vegyi anyagokat tartalmaz, amelyek Kalifornia államban rákkeltőkként és születési hibák okozójaként vagy más reprodukciós kárt okozó anyagként ismertek. További információért látogassa meg ezt a webhelyet: www.watts.com/prop65



A termék helyes ártalmatlanítása. Ez a jelölés azt jelenti, hogy ezt a terméket az Európai Közösség teljes területén tilos az egyéb háztartási hulladékkal együtt ártalmatlanítani. A lehetséges,

ellenőrizetlen hulladék-ártalmatlanítási környezeti-, vagy a humán-egészségügyi károk megelőzése érdekében szíveskedjen felelősségteljesen ártalmatlanítani, ezzel is segíti az alapanyagforrások fenntartható újrahasznosítását. Használt készüléke elhelyezéséhez használja a hulladék begyűjtő és kezelő rendszereket, vagy keresse fel azt a kereskedést, ahol a terméket vásárolta. Ők átvehetik ezt a terméket környezetvédelmi szempontból biztonságos újrahasznosításra.

Európai Közösségi megjegyzés

A CE figyelmeztető jelöléssel ellátott rádió termékek megfelelnek az Európai Közösség Bizottsága által kiadott Rádióberendezésekről szóló direktíva (2014/53/EU (RED)) előírásainak. Frekvenciatartomány: 2402-2480 MHz

Az alapvető követelményeknek való megfelelést befolyásoló szoftver- vagy belső vezérlőprogram verziók: Hardver: HS214-01-A0F

A termék maximális RF kimenő teljesítménye: +9 dBm

A készülékkel együtt kínált tartozékok/alkatrészek: Távirányító



A Hisense International Co., Ltd ezennel nyilatkozatot tesz arról, hogy a 2.1 csatornás beépített mélynyomóval rendelkező hangprojektor kielégíti a 2014/53/EU direktíva követelményeit.



HIGH-DEFINITION MULTIMEDIA INTERFACE

A HDMI a HDMI Licensing, LLC védjegye vagy bejegyzett védjegye az Amerikai Egyesült Államokban és/vagy más országokban.

A csomag tartalma

HU

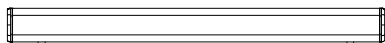

Fő egység

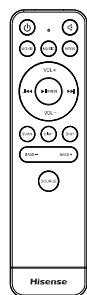

Távírányító



R03 (AAA méretű) elem, 2db



Falraszerelő készlet



HDMI kábel



Váltóáramú tápkábel

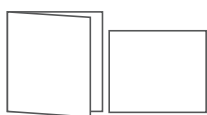

Felhasználói kezelési utasítás / Gyors indítási útmutató



- A kialakítás és a műszaki adatok előzetes értesítés nélkül változhatnak.

A termék rajza

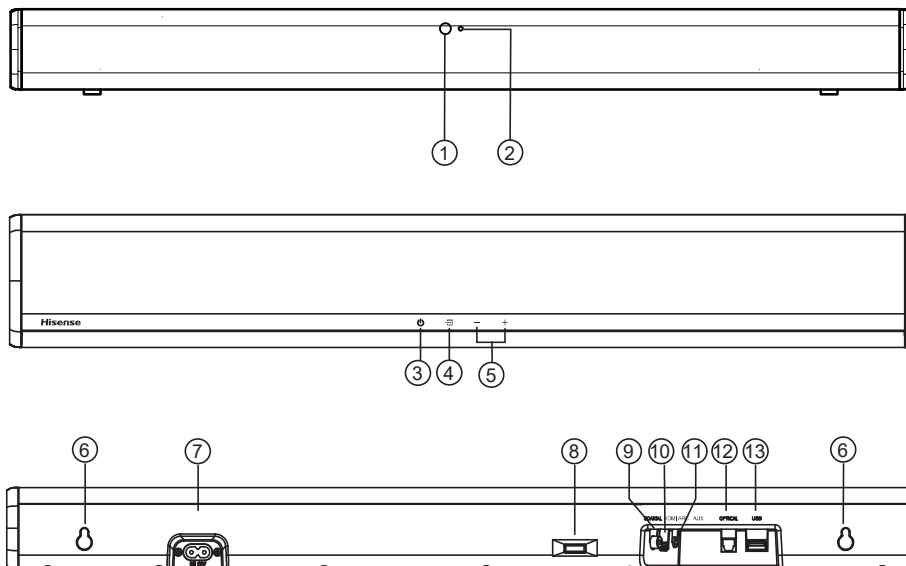
Fő egység





- 1 Távirányító érzékelő**
A távirányítótól érkező jeleket fogadja.
- 2 LED jelzőfények**

 - Vörös: **KÉSZENLÉTI** üzemmódban.
 - Narancssárga: **Optikai** üzemmódban.
 - Kék: **Bluetooth** üzemmódban.
 - Fehér: **HDMI ARC** üzemmódban.
 - Világoszöld: **Koaxiális** üzemmódban.
 - Zöld: **AUX** üzemmódban.
 - Sárga: **USB** üzemmódban.
- 3**  **(BE/KI)** gomb
Az egységet a BEKAPCSOLT és a KÉSZENLÉTI módok között kapcsolja át.
- 4**  **(SOURCE)** gomb
A bemeneti források között választhat.
- 5** +/- **(Vol+/Vol-)** gomb
A hangerő szintjét növeli/csökkenti.
- 6 Falra szerelés**
Az egység falra való rögzítéséhez szerelje be a falra szerelő csavarokat.
- 7 Váltóáramú aljzat**
Az áramellátás csatlakozója.
- 8 Infravörös jelismétlő**
A TV távirányító TV-nek küldött jelének átadása.
- 9 COAXIAL** aljzat
A TV egy koaxiális hangkimenetéhez való csatlakozáshoz.
- 10 HDMI ARC** aljzat
A TV-hez HDMI kábellel történő csatlakozáshoz.
- 11 AUX** aljzat
Egy külső hangeszközhöz való csatlakozáshoz.
- 12 OPTICAL** aljzat
A TV egy optikai hangkimenetéhez való csatlakozáshoz.
- 13 USB** aljzat
Zene lejátszásához ide dughat be USB eszközt.

HU

Távírányító

- | | | |
|----|---|--|
| 1 |  (BE/KI) | Az egységet a BEKAPCSOLT és a KÉSZENLÉTI módok között kapcsolja át. |
| 2 |  (NÉMÍTÁS) | A hang némítása vagy a némítás feloldása. |
| 3 | EQ gombok | Választás a FILM/ZENE/HÍREK hanghatások közül. |
| 4 | VOL+ / VOL- | A hangerő szintjét növeli/csökkenti. |
| 5 | ◀▶ | Bluetooth/USB módokban: Ugrás az előző/következő számra. |
| 6 | ▶▶ / PAIR | Lejátszás/szüneteltetés/újraindítás Bluetooth/USB módokban. Nyomja meg és tartsa lenyomva a párosítási funkció aktiválásához Bluetooth módban, vagy a már párosított Bluetooth eszköz leválasztásához. |
| 7 | SURR | A térhatású hangot kapcsolja BE/KI. |
| 8 | DIM- | A kijelző fényerejét csökkenti. |
| 9 | DIM+ | A kijelző fényerejét növeli. |
| 10 | BASS+ / BASS- | A mély hang szintjét növeli/csökkenti. |
| 11 | SOURCE | A beviteli forrás kiválasztása. |

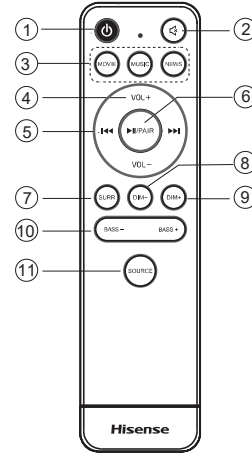

Utasítások

A távirányító előkészítése

A távirányító teszi lehetővé az egység távolról történő kezelését.

- Még akkor is, ha a távirányítót a tényleges 26,2 láb (8 m) hatótávolságon belül működteti, a távirányító műveletei megszakadhatnak, ha a készülék és a távirányító között akadályok vannak.
- Ha a távirányítót más olyan termékek közelében üzemeltetik, amelyek infravörös sugarakat generálnak, vagy ha az egység közelében más, infravörös sugarakat alkalmazó távirányítót használnak, akkor az helytelenül működhet. Kölcsönösen a többi termék is helytelenül működhet.

Először használat:

Használat előtt tegye a 2 db AAA elemet (mellékelve) a távirányítóba.

A távirányítóban lévő elemek cseréje

1. Tolja az elemrekesz oldalán található fület a rekesz felé, majd húzza ki az elemrekeszt a távirányítóból.
2. Vegye ki a régi elemeket. Helyezzen 2 db új AAA elemet az elemtartóba a megfelelő polaritással (+/-) a jelzett módon.
3. Csúsztassa vissza az elemtartót a távirányító nyílásába.

Az elemekkel kapcsolatos óvintézkedések

- Ha a távirányítót hosszabb ideig (több mint egy hónapig) nem használja, vegye ki az elemeket a távirányítóból, hogy megelőzze azok szivárgását.
- Ha az elemek szivárognak, törölje le az elemtartó rekesz belsejében lévő szivárgást, és cserélje ki az elemeket újakra.
- Ne használjon a megadottól eltérő elemeket.
- Ne hevítse és ne rongálja meg az elemeket.
- Hőtől vagy nedvességtől tartsa távol őket.
- Az elemeket ne hordozza és ne tárolja más fémtárgyakkal együtt. Ez az elemek rövidzárlatát, szivárgását vagy felrobbanását okozhatja.
- Soha ne töltsön újra egy elemet, ha nem győződött meg arról, hogy újratölthető típus.

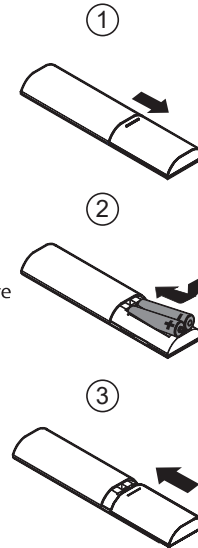

Elhelyezés és felszerelés

Elhelyezés

- A Ha a TV-t egy asztalra helyezte, az egységet közvetlenül a TV állványa elé teheti, a TV képernyőjével központosítva.
- B Ha a TV falra van szerelve, az egységet is falra szerelheti közvetlenül a TV képernyője alá.

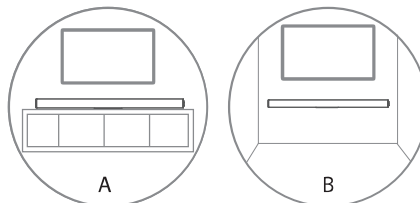

Falra szerelés (B opció használata esetén)

Megjegyzés:

- A felszerelést csak szakember hajthatja végre. A helytelen felszerelés súlyos személyi sérüléseket és anyagi károkat okozhat (ha ezt a terméket saját maga kívánja felszerelni, ellenőriznie kell, hogy vannak-e falban szerelvények, mint pl. elektromos vezetékek vagy vízvezetékek). A felszerelést végző felelősségi körébe tartozik annak az ellenőrzése is, hogy a fal biztonságosan elviseli-e az egység és a fali konzolok teljes terhelését.
- A felszereléshez további szerszámokra van szükség (nem tartozék).
- Ne húzza meg túlzottan a csavarokat.
- Őrizze meg ezt a használati utasítást későbbi felhasználás céljából.
- Fúrás és felszerelés előtt ellenőrizze a faltípust egy elektronikus fugakeresővel.

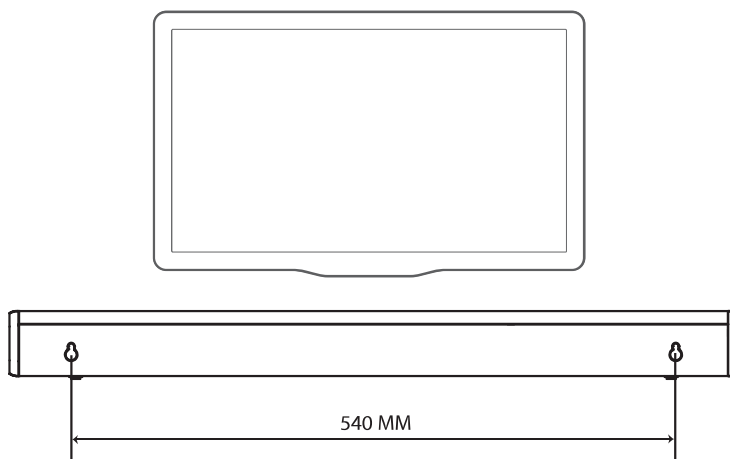

Csatlakoztatások

HU

Csatlakoztatás a KOAXIÁLIS aljzathoz

- KOAXIÁLIS kábellel (nem tartozék) csatlakoztathatja a TV KOAXIÁLIS KIMENETI aljzatát az egységen lévő KOAXIÁLIS aljzathoz.

Tipp:

- **OPTIKAI, HDMI ARC** vagy **KOAXIÁLIS** módokban, ha az egységtől nincs hangkimenet, előfordulhat, hogy aktiválnia kell a **PCM** jel kimenetet a forráseszközön (pl. TV, DVD vagy Blu-ray lejátszó).

Csatlakoztatás a HDMI ARC aljzathoz

A hangprojektor támogatja a Hanglejátszó Csatornával (Audio Return Channel (ARC)) rendelkező HDMI-t. Ha a TV HDMI ARC-kompatibilis, egyetlen HDMI-kábel segítségével hallgathatja a TV hangját a hangprojektorral.

- 1 Nagysebességű HDMI-kábellel csatlakoztassa a hangprojektor HDMI ARC csatlakozóját és a TV-készülék HDMI ARC csatlakozóját.
- Előfordulhat, hogy a TV-készülék HDMI ARC csatlakozója eltérően van címkézve. A részleteket lásd a TV használati utasításában.
- 2 A TV-készüléken kapcsolja be a HDMI-CEC működését. A részleteket lásd a TV használati utasításában.

Tipp:

- A TV-nek támogatnia kell a HDMI-CEC és az ARC funkciókat. A HDMI-CEC és az ARC funkciókat be kell kapcsolni.
- A HDMI-CEC és az ARC beállításának módszere a TV-től függően eltérő lehet. Az ARC-vel kapcsolatos részleteket lásd a TV használati utasításában.
- Az ARC funkciót csak a HDMI 1.4-gyel kompatibilis kábelek támogatják.

Csatlakoztatás az AUX aljzathoz

- A Használjon RCA-tól 3,5mm-hez hangkábelt (nem tartozék) a TV hangkimeneti aljzatának és az egység AUX aljzatának csatlakoztatásához.
- B Használjon 3,5mm-től 3,5mm-hez hangkábelt (nem tartozék) a TV vagy egy külső hangeszköz Aux aljzatának és az egység Aux aljzatának csatlakoztatásához.

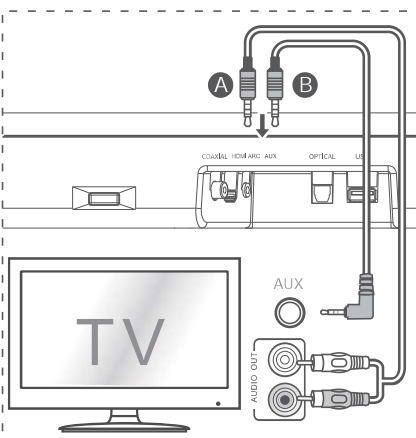
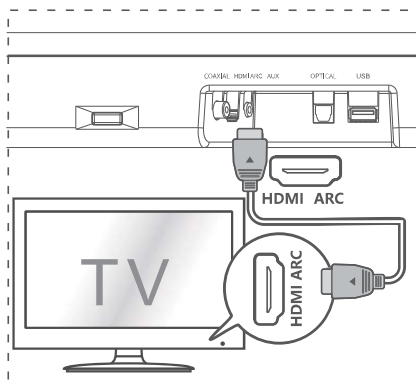
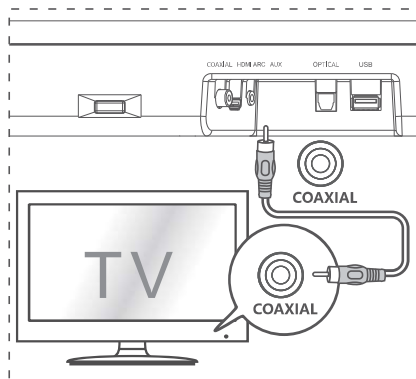

Csatlakoztatás az OPTIKAI aljzathoz

- Vegye le az OPTIKAI aljzat védőkupakját, majd egy OPTIKAI kábellel csatlakoztassa a TV OPTIKAI KIMENET aljzatát az egység OPTIKAI aljzatához.

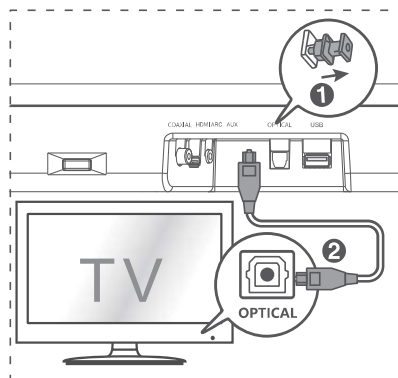

Áram csatlakoztatása

A termék károsodásának a kockázata!

- Győződjön meg arról, hogy a hálózati áram feszültsége megegyezik-e a besorolási címkére nyomtatott feszültség értékével, ez a címke az egység aljára vagy hátuljára van ragasztva.
- Az áramkábel csatlakoztatása előtt győződjön meg arról, hogy az összes többi csatlakoztatást létrehozta.
- Az áramkábelt először a fő egység AC aljzatába dugja, és ezt követően dugja a konnektorba.

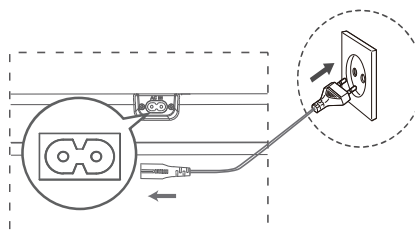

Alapműveletek

Készenlét/Be

Amikor a fő egységet először csatlakoztatja a hálózati áram konnektorához, a fő egység KÉSZENLÉTI üzemmódban lesz.

- Nyomja meg a **⏻** gombot az egységen vagy a távirányítón az egység BE-kapcsolásához.
- Ismét nyomja meg a **⏻** gombot, hogy az egységet visszakapcsolja KÉSZENLÉTI üzemmódba.
- Ha az egységet teljesen KI szeretné kapcsolni, akkor húzza ki az áramkábelt a konnektorból.

Automatikus ébresztés

- Ha az egységhez TV vagy külső készülék van (AUX / OPTIKAI / KOAXIÁLIS / HDMI ARC) csatlakoztatva, akkor az egység a TV vagy a külső eszköz bekapcsolásakor automatikusan bekapcsol.

Az automatikus ébresztés bekapcsolása

- Röviden, egyszerre nyomja meg az egység **☰** (SOURCE) és **(VOL +)** gombjait, hogy az automatikus ébresztés funkciót be- vagy kikapcsolja.

- Automatikus ébresztés be: a fehér és a zöld LED egymás után kétszer felvillan. KÉSZENLÉTI üzemmódban a VÖRÖS LED villog.
- Automatikus ébresztés ki: a fehér és a vörös LED egymás után kétszer felvillan. KÉSZENLÉTI üzemmódban a LED vörös színnel folyamatosan világít.

Az áram automatikus kikapcsolása funkció

A TV vagy a külső egység lecsatlakoztatása vagy kikapcsolása után kb. 15 perccel az egység automatikusan KÉSZENLÉTI üzemmódba kapcsol.



- Az egység teljes kikapcsolásához húzza ki az áramkábelt a konnektorból.
- Ha nincs használatban, energiatakarékosági okokból teljesen kapcsolja ki az egységet.

Üzemmód kiválasztása

Nyomja meg ismétlődően a **☰** (SOURCE) gombot az egységen vagy a **SOURCE** gombot a távirányítón a kívánt üzemmód kiválasztásához. A fő egység elején lévő LED jelzőfény megmutatja, hogy jelenleg melyik üzemmód van használatban.

Hangerő beállítása

Nyomja meg a +/- gombokat az egységen vagy a **VOL+** / **VOL-** gombokat a távirányítón a hangerő beállításához.

Ha a hangot ki akarja kapcsolni, nyomja meg a  gombot a távirányítón. A némítás feloldásához nyomja meg a  gombot újra, vagy nyomja **VOL+** / **VOL-** gombok valamelyikét az egységen vagy a távirányítón.

Megjegyzés: Ha a hangerőt állítja, az állapot LED jelzőfény egyszer felvillan. Amikor a hangerő eléri a maximális/minimális szintet, az állapot LED jelzőfény gyorsan villog.

Előre beállított hangeffektus kiválasztása

Lejátszás közben nyomja meg a **HÍREK** / **FILM** / **ZENE** gombokat a távirányítón az előre beállított hangszínszabályozó kiválasztásához:

FILM (filmek nézéséhez ajánlott)

ZENE (zenehallgatáshoz ajánlott)

HÍREK (hírek hallgatásához ajánlott)

OPTIKAI / KOAXIÁLIS / HDMI ARC / AUX kezelés

- 1 Győződjön meg arról, hogy az egység a TV-hez vagy hangeszközhöz csatlakoztatva van.
- 2 Ismétlődően nyomja meg a  gombot az egységen vagy a **FORRÁS** gombot a távirányítón, hogy válasszon az **OPTIKAI**, **KOAXIÁLIS**, **HDMI ARC**, **AUX** üzemmódok közül.
- 3 A lejátszási funkciókért közvetlenül működtesse a hangeszközt.
- 4 Nyomja meg a +/- gombokat az egységen vagy a **VOL+** / **VOL-** gombokat a távirányítón a hangerő kívánt szintre állításához.

Tipppek:

- **OPTIKAI, HDMI ARC** vagy **KOAXIÁLIS** módokban, ha az egységtől nincs hangkimenet, előfordulhat, hogy aktiválnia kell a **PCM** jel kimenetet a forráseszközön (pl. TV, DVD vagy Blu-ray lejátszó).
- Ha az egység nem támogatott digitális bemenetet észlel, akkor a LED jelzőfény lila színűre változik és gyorsan egymás után háromszor villog.

Bluetooth kezelés



A bekapcsolt Bluetooth eszközök párosítása

A Bluetooth-eszköz első csatlakoztatásakor ehhez az egységhez párosítania kell készülékét ezzel az egységgel.

Megjegyzés:

- Az egység és a Bluetooth eszköz közötti működési hatótávolság körülbelül 8 méter (26 láb) (ha nincs semmilyen tárgy a Bluetooth eszköz és az egység között).
- Mielőtt Bluetooth eszközt csatlakoztatna ehhez az egységhez, győződjön meg arról, hogy ismeri az eszköz képességeit.
- Az összes Bluetooth eszközzel való kompatibilitás nem garantált.
- Az egység és a Bluetooth eszköz közötti bármilyen akadály csökkentheti a hatótávolságot.
- Ha a jel erőssége gyenge, a Bluetooth vétele

megszakadhat, de automatikusan újra párosítási módba lép.

- 1 Ha az egység be van kapcsolva, nyomja meg többször az egységen lévő  gombot vagy a távirányító **SOURCE** gombját a Bluetooth mód kiválasztásához. A **kék** jelzőfény villogni kezd.
- 2 Aktiválja a Bluetooth eszközt, és válassza ki a keresési módot. „Hisense HS214” jelenik meg a Bluetooth eszközök listájában.
 - Ha nem találja az egységet, nyomja meg és tartsa lenyomva a távirányító  gombját, hogy ismét párosítási módba lépjen. Hangjelzést fog hallani az egységtől, és a Bluetooth jelzőfény gyorsan villogni fog.
- 3 Válassza ki a „Hisense HS214” elemet a párosítási listában. A hangjelzés után a rendszer sikeresen csatlakozik, és a Bluetooth jelzőfény folyamatosan villogni kezd.
- 4 Zene lejátszása a csatlakoztatott Bluetooth eszköztől.

A Bluetooth funkció leválasztásához a következőket teheti:

- Váltson másik forrásra az egységen.
- Tiltsa le a működést a Bluetooth eszköztől. A hangjelzés után a Bluetooth eszköz leválasztásra kerül az egységről.
- Nyomja meg és tartsa nyomva a ►/PAIR gombot a távirányítón.

Tipp:

- Adja meg a „0000” jelszót, ha szükséges.
- Ha egyetlen más Bluetooth eszköz sem kerül párosításra ezzel az egységgel két percen belül, az egység helyreállítja korábbi kapcsolatát.
- Az egység akkor is lekapcsolódik, ha a készüléket hatótávolságon kívülre viszi.
- Ha újra szeretné csatlakoztatni készülékét ehhez az egységhez, helyezze hatótávolságon belülre.
- Ha az eszközt a hatótávolságon kívülre vitte és visszahozza, ellenőrizze, hogy az eszköz továbbra is csatlakozik-e az egységhez.
- Ha a kapcsolat megszakad, kövesse a fenti

utasításokat, hogy újra párosítsa készülékét az egységgel.

Zenehallgatás Bluetooth készülékről

- Ha a csatlakoztatott Bluetooth eszköz támogatja az speciális hangelosztó profil (Advanced Audio Distribution Profile (A2DP)) funkciót, akkor az egységen keresztül hallgathatja a készüléken tárolt zenét.
 - Ha a készülék támogatja a hang és kép távvezérlési profil (Audio Video Remote Control Profile (AVRCP)) funkciót is, akkor a készülék távirányítójával lejátszhatja az készüléken tárolt zenét.
- 1 Párosítsa készülékét az egységgel.
 - 2 Zene lejátszása a készüléken keresztül (ha támogatja az A2DP-t).
 - 3 Használja a mellékelt távirányítót a lejátszás vezérléséhez (ha támogatja az AVRCP-t).
- A lejátszáshoz/szüneteltetéshez nyomja meg a ►/PAIR gombot a távirányítón.
 - Műsorszám kihagyásához nyomja meg a ◀◀, ▶▶ gombokat a távirányítón.

HU

USB kezelés

- 1 Dugjon be egy USB eszközt.
- 2 Nyomja meg ismétlődően az egységen lévő  gombot, vagy nyomja meg a távirányító **SOURCE** gombját az **USB** mód kiválasztásához.
- 3 Lejátszás közben:
 - A lejátszáshoz/szüneteltetéshez nyomja meg a ►/PAIR gombot a távirányítón.
 - Az előző/következő számra ugráshoz nyomja meg a ◀◀, ▶▶ gombokat a távirányítón.

Tipp:

- Az egység legfeljebb 64 GB memóriával rendelkező USB eszközöket képes támogatni.

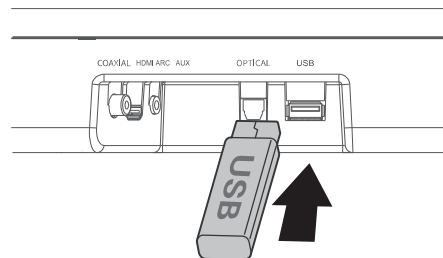

- Ez az egység képes MP3 lejátszására.
- Ez az egység támogatja a WAV/WMA/FLAC fájlokat.
- Az egység támogatja a FAT32-t.
- Az USB alkalmazásokba beágyazott, teljes sebességű USB gazdagép nem haladhatja meg a 6,5 Mbps sebességet.
- A fájl blokkmérete FLAC formátumban nem haladhatja meg a 4608 bájtot, különben staccato hanghoz vezetne, vagy nem szólalna meg.

Hibaelhárítás

HU

A garancia érvényességének megőrzése érdekében soha ne próbálja meg saját maga megjavítani az egységet. Ha probléma merül fel az egység használata közben, ellenőrizze a következő pontokat, mielőtt szervizt kérne.

Nincs áram

- Győződjön meg arról, hogy az egység hálózati kábele megfelelően van csatlakoztatva.
- Ellenőrizze, hogy van-e áram a hálózati csatlakozón.
- Az egység bekapcsolásához nyomja meg a készenléti gombot.

A távirányító nem működik

- Mielőtt megnyomja a lejátszás vezérlő gombját, először válassza ki a megfelelő forrást.
- Csökkentse a távirányító és az egység közötti távolságot.
- Úgy helyezze be az elemeket, hogy a polaritásuk (+/-) a jelzésnek megfelelően álljon.
- Cserélje ki az elemeket.
- Irányítsa a távirányítót közvetlenül az egység elején lévő érzékelőre, és a távirányító és az egység között ne legyen akadály.

Nincs hang

- Növelje a hangerőt. Nyomja meg a **VOL +** gombot a távirányítón vagy a + gombot az egységen.
- Nyomja meg a  gombot a távirányítón, hogy a hangprojektor ne legyen némítva.
- Nyomja meg az **SOURCE** gombot másik beviteli forrás megadásához.
- Amikor bármelyik digitális bemenetet használja, ha nincs hang:
 - A TV kimenetet próbálja meg PCM-re állítani, vagy
 - Csatlakozzon közvetlenül a Blu-ray-hez/ egyéb forráshoz, néhány TV nem továbbítja a digitális hangot.
- Lehet hogy a TV változó hangkimenetre van állítva. Győződjön meg arról, hogy a hangkimenet beállítása RÖGZÍTETT vagy

STANDARD, és nem VÁLTOZÓ. Részletesebb információkért olvassa el a TV használati utasítását.

- Ha Bluetooth-t használ, győződjön meg arról, hogy a forráseszköz hangereje magasra van állítva és az eszköz nincs némítva.

Nem találok ennek az egységnek a nevét Bluetooth párosításhoz a Bluetooth eszközömm

- Ellenőrizze, hogy aktiválva van-e a Bluetooth funkció a Bluetooth készüléken.
- Ellenőrizze, hogy már párosította-e az egységet a Bluetooth készülékkel.

Ez egy 15 perces kikapcsolási funkció, amely az energiatakarékosság egyik standard ERPII követelménye

- Ha az egység külső bemeneti jelszintje túl alacsony, az egység 15 perc múlva automatikusan kikapcsol. Kérjük, növelje a külső eszköz hangerejét.

Műszaki adatok

| | |
|------------------|-------|
| Modellnév | HS214 |
|------------------|-------|

HU

| Hangprojektor | |
|--|--|
| Áramellátás | 100-240 V~ 50/60 Hz |
| Energiafogyasztás | 20 W |
| Készenléti áramfogyasztás | 0,45 W |
| Lejátszásra szolgáló USB port USB kompatibilitás USB lejátszás támogatása/Fájlformátumok | 5V Nagysebességű USB (2.0) / FAT32 WAV, MP3, WMA, FLAC |
| Méreték (szélesség × mélység × magasság) | 25,59 × 3,74 × 2,42 hüvelyk / (650 × 95 × 61,5 mm) |
| Nettó tömeg | 4,78 font (2,17 kg) |
| Impedancia | 4 Ω+8 Ω × 2 |
| Frekvenciaválasz | 40 Hz-20 KHz |

| Vezetéknélküli adatok | |
|---|-----------------|
| Bluetooth verzió | V4.2 |
| Bluetooth-on átadott maximális teljesítmény(EU) | 9 dBm |
| Frekvenciasáv | 2402 ~ 2480 MHz |

| | |
|-------------------------------------|-----------------|
| Erősítő(kimenő teljesítmény) | 54 W + 27 W × 2 |
| Összesen | 108 W |

| Távirányító | |
|--------------------|-----------------|
| Távolság/szög | 8 m / ±30°; 90° |
| Elemtípus | AAA Zn-Mn elem |

Hisense

Soundbar 2.1
Modelo: HS214



 Dolby Audio

 **HDMI**[®]
HIGH-DEFINITION MULTIMEDIA INTERFACE

 Bluetooth[®]

MANUAL DO UTILIZADOR



Antes de utilizar a soundbar, leia cuidadosamente este manual e guarde para futuras consultas.

Conteúdo

PT

| | |
|---|-----------|
| Instruções de segurança importantes | 3 |
| Segurança | 3 |
| Aviso..... | 4 |
| Conteúdos da embalagem | 5 |
| Diagrama do produto | 6 |
| Soundbar | 6 |
| Controlo remoto | 7 |
| Instruções | 7 |
| Preparar o controlo remoto | 7 |
| Substituir as pilhas do controlo remoto | 7 |
| Precauções referentes a pilhas | 7 |
| Colocação e montagem | 8 |
| Montagem na parede (se utilizar a opção B) | 8 |
| Ligações | 9 |
| Ligar a tomada COAXIAL..... | 9 |
| Ligar à tomada HDMI ARC..... | 9 |
| Ligar a uma tomada AUX | 9 |
| Ligar a tomada OPTICAL | 10 |
| Ligar à alimentação | 10 |
| Funcionamento básico | 10 |
| Standby/Ligado | 10 |
| Ativar automático | 10 |
| Como Acionar Acordar Automático | 10 |
| Função desligar automático..... | 10 |
| Selecionar modos..... | 10 |
| Ajustar o volume..... | 11 |
| Selecionar um efeito sonoro predefinido..... | 11 |
| Funcionamento ÓTICO/COAXIAL/HDMI ARC/AUX | 11 |
| Funcionamento de Bluetooth | 11 |
| Emparelhar dispositivos com funcionalidade Bluetooth..... | 11 |
| Ouvir música a partir do dispositivo Bluetooth..... | 12 |
| Funcionamento USB | 12 |
| Resolução de problemas | 13 |
| Especificações | 14 |

Instruções de segurança importantes



O relâmpago com uma seta, dentro de um triângulo, destina-se a alertar o utilizador da presença de "tensão perigosa" não isolada dentro da estrutura do produto e pode ser de magnitude suficiente para constituir um risco de choque elétrico a pessoas.



O ponto de exclamação dentro de um triângulo destina-se a alertar o utilizador da presença de instruções de funcionamento e manutenção importantes (reparação) na literatura que acompanha o equipamento.

Segurança

- 1 **Leia estas instruções** – Todas as instruções de segurança e de funcionamento devem ser lidas antes de operar este produto.
- 2 **Guarde essas instruções** – As instruções de segurança e de funcionamento devem ser guardadas para futuras consultas.
- 3 **Siga todos os avisos** – Todos os avisos no equipamento e nas instruções de funcionamento devem ser seguidos.
- 4 **Siga todas as instruções** – Todas as instruções de funcionamento e de utilização devem ser seguidas.
- 5 **Não utilize este equipamento perto de água** – O equipamento não deve ser utilizado perto de água ou humidade – por exemplo, numa cave húmida ou perto de uma piscina ou semelhante.
- 6 **Limpe apenas com um pano seco.**
- 7 **Não bloqueie quaisquer aberturas de ventilação.** Instale de acordo com as instruções do fabricante.
- 8 Não instale perto de fontes de calor, como radiadores, aquecedores, fornos ou outros equipamentos (incluindo amplificadores) que produzem calor.
- 9 O produto é facultado com um cabo elétrico de série para o UE e uma tomada moldada, que por motivos de segurança não deve ser

modificada. Se a ficha fornecida não encaixar na sua tomada elétrica, consulte um electricista para trocar a tomada elétrica obsoleta.

- 10 Proteja o cabo elétrico de ser pisado ou dobrado, principalmente nas fichas, recetáculos de conveniência e no ponto de onde saem do equipamento.
- 11 Utilize apenas acessórios especificados pelo fabricante.
- 12  Utilize apenas com o carrinho, suporte, tripé, suporte ou mesa especificados pelo fabricante ou que seja sólido com o equipamento. Quando utiliza um carrinho ou prateleira, tenha cuidado ao mover a combinação carrinho/equipamento para evitar ferimentos derivados de tropeçar.
- 13 Desligue o equipamento durante trovoadas ou quando não for utilizado durante longos períodos de tempo.
- 14 Para reparação, envie para pessoal qualificado. A reparação é necessária quando o equipamento foi danificado de alguma forma, como o cabo da fonte de alimentação ou a ficha estão danificados, foram derramados líquidos ou objetos caíram em cima do equipamento ou este foi exposto a chuva ou humidade, não funciona normalmente ou caiu.
- 15 Este equipamento é um aparelho elétrico de Classe II ou duplo isolamento. Foi desenhado de forma a não necessitar de uma ligação de segurança a terra.
- 16 Não coloque objetos com líquidos como vasos em cima do equipamento.

- 17 A distância mínima em redor do equipamento para ventilação suficiente é de 5 cm.
- 18 A ventilação não deve ser impedida.
- 19 Não deve colocar fontes de chama viva, como velas acesas em cima do equipamento.
- 20 As pilhas devem ser recicladas ou eliminadas de acordo com as orientações estatais e locais.

Declaração:

Apropriado para uso em climas moderados ou tropicais

PT

Cuidado:

- Para reduzir o risco de incêndio ou choque elétrico, não exponha o equipamento a chuva ou humidade. O equipamento não deve ser exposto a gotas ou salpicos de água e quaisquer objetos com líquidos, como jarras, não devem ser colocados em cima do equipamento.
- A ficha elétrica/acoplador do equipamento é utilizado como dispositivo de desconexão e deve estar sempre operável.
- Perigo de explosão se as pilhas forem trocadas incorretamente. Substitua apenas com pilhas do mesmo tipo ou equivalente.

Aviso

- A bateria (baterias ou pacote de bateria) não deve ser exposta a calor excessivo, como fogos ou outras fontes de calor direto.
- Antes de operar este sistema, verifique a tensão para confirmar se é idêntica à tensão da corrente elétrica local.
- Não coloque este equipamento perto de fortes campos magnéticos.
- Não coloque este equipamento no amplificador ou recetor.
- Se qualquer objeto sólido ou líquido cair no sistema, desligue o sistema e leve para ser verificado por um técnico qualificado antes de continuar a utilizar.
- Não tente limpar o equipamento com solventes químicos, pois pode danificar o acabamento. Utilize um pano limpo, seco ou ligeiramente humedecido.
- Quando remove a ficha elétrica da tomada, puxe diretamente pela ficha, nunca arranque pelo cabo.
- As alterações ou modificações a este equipamento que não sejam expressamente aprovadas pela parte responsável pela conformidade irá anular a autoridade do utilizador em utilizar o equipamento.
- A etiqueta informativa está colada na parte inferior ou traseira do equipamento.



Fabricado com licença pelos Dolby Laboratories. Dolby, Doldy Audio e o símbolo de duplo D são marcas dos Dolby Laboratories.



A marca Bluetooth e os logotipos são marcas registadas, propriedade da Bluetooth SIG, Inc.

AVISO
NÃO INGIRA AS PILHAS, PERIGO DE QUEIMADURA QUÍMICA

Se suspeitar que as pilhas foram ingeridas ou colocadas em qualquer parte no interior do corpo, procure imediatamente atenção médica. Guarde as pilhas novas e usadas afastadas das crianças. Se o compartimento das pilhas não fechar devidamente, pare de utilizar o produto e mantenha afastado das crianças. Se a pilha for ingerida, pode provocar queimaduras internas graves em apenas 2 horas e levar à morte.

AVISO: Este produto contém químicos conhecidos pelo Estado da Califórnia como cancerígenos ou causadores de malformações no nascimento ou outros danos ao nível reprodutivo. Para mais informação: www.watts.com/prop65



Eliminação correta deste produto. Este símbolo indica que este produto não deve ser eliminado junto com o lixo doméstico no espaço da União Europeia.

Para evitar possíveis danos ao ambiente e à saúde humana, devido a eliminação de resíduos descontrolada, recicle de forma responsável, para promover a reutilização sustentável dos recursos dos materiais. Para devolver o seu equipamento usado, utilize os sistemas de devolução e recolha ou contacte o distribuidor onde adquiriu o produto. Ele pode realizar a reciclagem ambientalmente segura do equipamento.

Europa-Aviso da União Europeia

Os produtos de rádio com a marca de alerta CE cumprem a diretiva RED (2014/53/UE) emitida pela Comissão da Comunidade Europeia. Intervalo de frequência: 2402-2480 MHz

Versões de software ou firmware que aferam a conformidade com requisitos essenciais:

HW: HS214-01-A0F

Potência de saída RF máxima do produto: +9 dBm

Acessórios/componentes marcados juntos:

Controlo remoto

Vem por este meio a Hisense International Co., Ltd declarar que a barra de som de 2.1 canais com subwoofer integrado está em conformidade com a Diretiva 2014/53/UE.



HDMI é uma marca comercial ou marca comercial registada da HDMI Licensing, LCC nos Estados Unidos e/ou em outros países.

Conteúdos da embalagem

PT

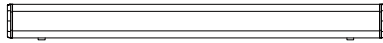

Soundbar

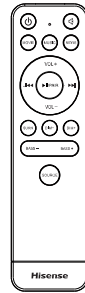

Controlo remoto



Pilhas R03 (tamanho AAA) × 2



Kit para montagem na parede



Cabo HDMI

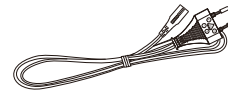

Cabo de alimentação
CA para o UE

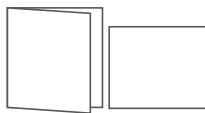

Manual do utilizador / Guia de início rápido

- Design e especificações sujeitas a alterações sem aviso.

Diagrama do produto

Soundbar

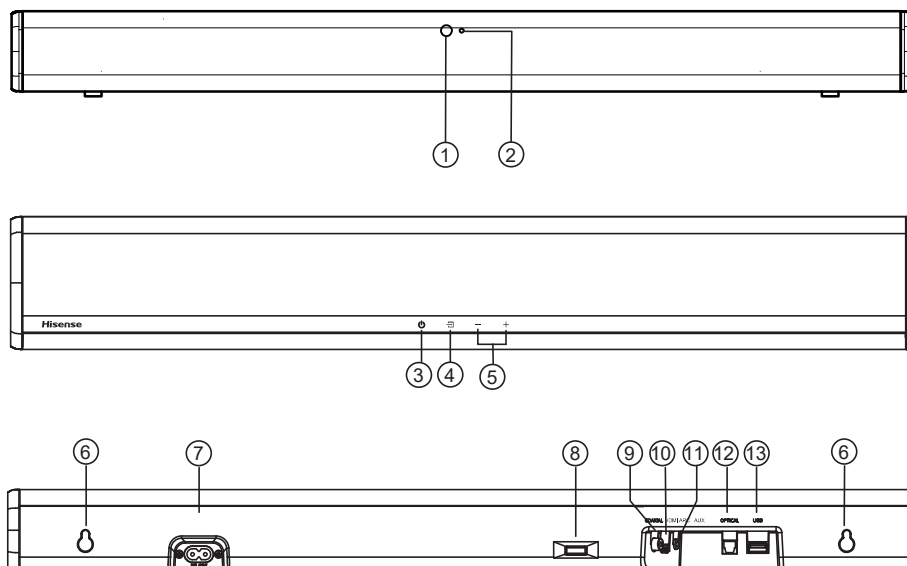

PT

- 1 Sensor do controlo remoto**
Sinal de receção do controlo remoto.
- 2 Indicadores LED**
 - Vermelho: Em modo **STANDBY**.
 - Laranja: Em modo **Optical**.
 - Azul: Em modo **Bluetooth**.
 - Branco: Em modo **HDMI ARC**.
 - Luz verde: Em modo **Coaxial**.
 - Verde: Em modo **AUX**.
 - Amarelo: Em modo **USB**.
- 3 Tecla (LIGAR/DESLIGAR)**
Ligar o aparelho ou colocar em modo Standby.
- 4 Tecla (SOURCE)**
Seleciona a função de reprodução.
- 5 Teclas +/- (Vol+/Vol-)**
Aumentar/reduzir o nível do volume.
- 6 Montagem na Parede**
Instale os parafusos de montagem na parede para montar o aparelho na parede.
- 7 Tomada AC**
Ligar à corrente elétrica.
- 8 Repetidor IR**
Transferir o sinal recebido do controlo remoto da televisão para a televisão.
- 9 Tomada COAXIAL**
Ligar a uma saída de áudio coaxial na TV.
- 10 Tomada HDMI ARC**
Ligar a uma TV via cabo HDMI.
- 11 Tomada AUX**
Ligue a um dispositivo de áudio externo.
- 12 Tomada OPTICAL**
Ligar a uma saída de áudio ótica na TV.
- 13 Tomada USB**
Ligar o dispositivo USB para reproduzir música.

PT

Controlo remoto

- 1 (LIGAR/DESLIGAR) Ligar o aparelho ou colocar em modo STANDBY.
- 2 (MUDO) Silencia ou retoma o som.
- 3 Botões EQ Selecionar efeito de som de FILME/MÚSICA/NOTÍCIAS.
- 4 VOL+/VOL- Aumentar/reduzir o nível do volume.
- 5 No modo Bluetooth/modo USB: Salta para a faixa anterior/seguinte.
- 6 / PAIR Reproduzir/pausar/retomar a reprodução no modo Bluetooth/USB. Mantenha premido para ativar a função emparelhar no modo Bluetooth ou desligue o dispositivo Bluetooth emparelhado existente.
- 7 SURR Ajustar LIGAR/DESLIGAR o som surround.
- 8 DIM- Reduzir a luminosidade do visor.
- 9 DIM+ Aumentar a luminosidade do visor.
- 10 BASS + , BASS - Aumentar/reduzir o nível de baixos.
- 11 SOURCE Selecionar a fonte de entrada.

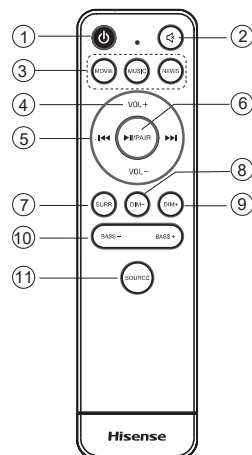

Instruções

Preparar o controlo remoto

O Controlo remoto permite operar o equipamento à distância.

- Mesmo se o controlo remoto for operado dentro do alcance efetivo de 26,2 pés (8 m), as operações do controlo remoto podem ser perturbadas, se houver quaisquer obstáculos entre o equipamento e o controlo remoto.
- Se o controlo remoto for utilizado perto de outros objetos que gerem raios de infravermelhos, ou se outros equipamentos com controlo remoto que utilizem raios de infravermelhos forem utilizados perto deste equipamento, ele pode funcionar indevidamente. Da mesma forma, os outros equipamentos também podem funcionar indevidamente.

Primeira utilização:

Coloque as 2 pilhas AAA (incluídas) no controlo remoto antes de utilizar.

Substituir as pilhas do controlo remoto

1. Pressione a aba na lateral do compartimento das pilhas para o compartimento e puxe o compartimento das pilhas para fora do controlo remoto.
2. Remova as pilhas usadas. Coloque 2 pilhas AAA novas no compartimento das pilhas, com a polaridade correta (+/-), conforme indicado.
3. Deslize de novo o compartimento das pilhas na ranhura do controlo remoto.

Precauções referentes a pilhas

- Quando o controlo remoto não vai ser utilizado durante um longo período de tempo (mais de um mês), remova a pilha do controlo remoto para evitar vazamentos.
- Se as pilhas vazarem, limpe o derrame no interior do compartimento das pilhas e substitua as pilhas por pilhas novas.
- Não utilize outras pilhas além daquelas especificadas.
- Não aqueça nem danifique as pilhas.
- Mantenha afastado do calor ou da humidade.
- Não transporte nem guarde pilhas junto a outros objetos metálicos. Fazer isso pode provocar curto-circuito nas pilhas, derrames ou até explodirem.
- Nunca recarregue uma pilha, exceto se for confirmado que é do tipo recarregável.

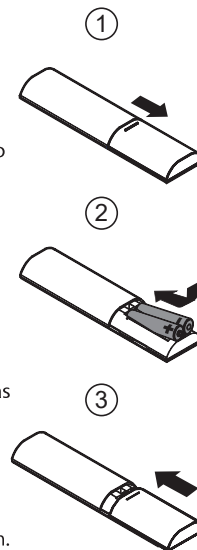

Colocação e montagem

Colocação

- A Se a sua televisão estiver em cima de uma mesa, pode colocar o equipamento na mesa diretamente em frente do suporte da televisão, centrado com o ecrã da televisão.
- B Se a sua televisão estiver fixa à parede, pode montar o equipamento na parede diretamente por baixo do ecrã da televisão.

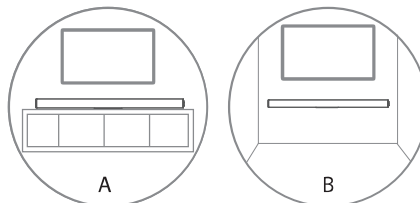

PT

Montagem na parede (se utilizar a opção B)

Nota:

- A instalação só deve ser realizada por pessoal qualificado. A montagem incorreta pode resultar em graves ferimentos pessoais e danos a propriedade (se pretender instalar você mesmo este produto, deve verificar as instalações como a cablagem elétrica e tubagem que podem estar no interior da parede). É da responsabilidade do instalador verificar que a parede irá suportar em segurança o peso total do equipamento e dos suportes de parede.
- São necessárias ferramentas adicionais (não incluídas) para a instalação.
- Não aperte os parafusos em demasia.
- Guarde este manual de instruções para futuras consultas.
- Utilize um equipamento eletrónico para verificar o tipo de parede antes de perfurar e montar.

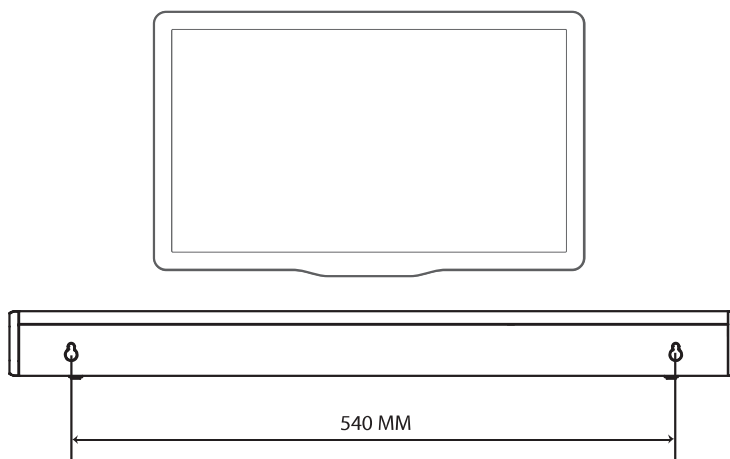

Ligações

PT

Ligar a tomada COAXIAL

- Também pode utilizar o cabo COAXIAL (não incluído) para ligar à tomada COAXIAL OUT (SAÍDA COAXIAL) da TV e à tomada COAXIAL no aparelho.

Dica:

- Enquanto está no modo **OPTICAL, HDMI ARC ou COAXIAL**, se não houver saída de som, pode ter de ativar o a saída do sinal **PCM** no seu dispositivo de entrada (por ex. TV, DVD ou leitor Blu-ray).

Ligar à tomada HDMI ARC

A sua soundbar suporta HDMI com Canal de retorno áudio (ARC). Se a sua TV estiver em conformidade com HDMI ARC, irá poder ouvir o áudio da sua TV através da sua soundbar, através de um simples cabo HDMI.

- 1 Utilize um cabo HDMI de alta velocidade para ligar o conector HDMI ARC na sua soundbar e o conector HDMI ARC na televisão.
- O conector HDMI ARC na TV pode ter uma etiqueta diferente. Para detalhes, consulte o manual do utilizador da TV.
- 2 Na sua TV, ligue o funcionamento HDMI-CEC. Para detalhes, consulte o manual do utilizador da TV.

Dicas:

- A sua TV deve suportar a função HDMI-CEC e ARC. HDMI-CEC e ARC devem estar definidos para Ligado.
- O método de configuração de HDMI-CEC e ARC pode diferir, dependendo da TV. Para detalhes sobre a função ARC, consulte o manual do proprietário da sua TV.
- Apenas os cabos HDMI 1.4 podem suportar a função ARC.

Ligar a uma tomada AUX

- A. Utilize um cabo áudio de RCA para 3,5 mm (não incluído) para ligar as tomadas de saída áudio da televisão e a tomada AUX no equipamento.
- B. Utilize um cabo áudio de 3,5 mm para 3,5 mm (não incluído) para ligar as tomadas AUX da televisão ou tomadas do equipamento áudio externo à tomada AUX na soundbar.

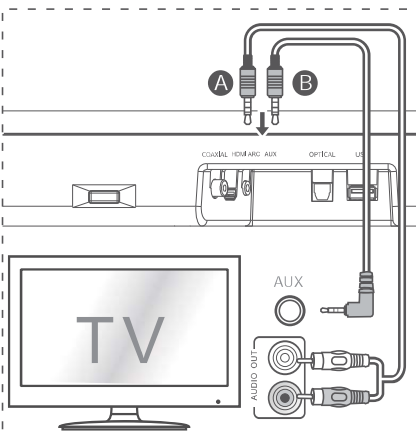
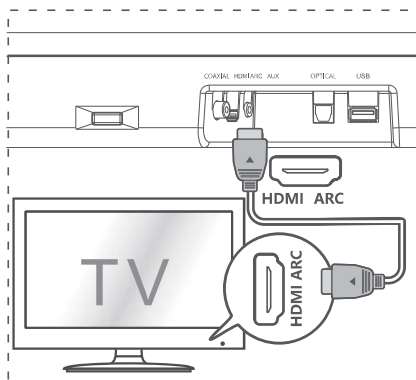
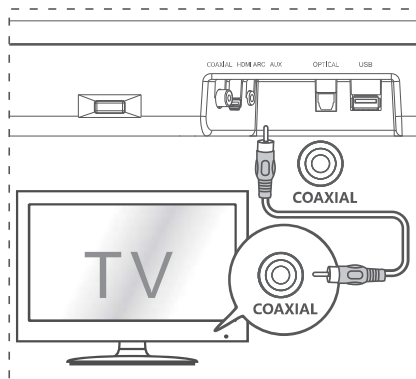

Ligar a tomada OPTICAL

- Remova a capa protetora da tomada OPTICAL e ligue um cabo ÓTICO à tomada OPTICAL OUT (SAÍDA ÓTICA) e à tomada OPTICAL no equipamento.

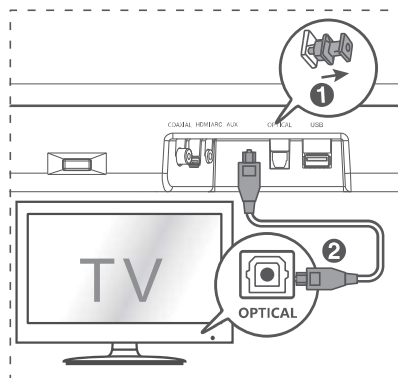

PT

Ligar à alimentação

Risco de danos ao produto!

- Certifique-se de que a tensão da fonte de alimentação corresponde à tensão impressa na etiqueta colada na parte traseira ou inferior do equipamento.
- Antes de ligar o cabo elétrico, certifique-se de que concluiu todas as outras ligações.
- Ligue o cabo elétrico da tomada **AC** do equipamento principal e depois ligue a uma tomada elétrica na parede.

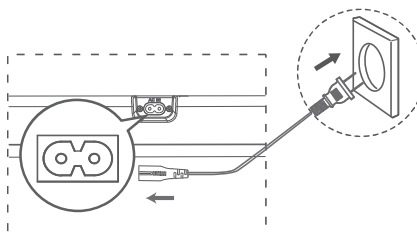

Funcionamento básico

Standby/Ligado

Quando liga pela primeira vez a unidade principal à tomada elétrica, a unidade principal fica em modo STANDBY.

- Prima a tecla \downarrow na unidade ou no controlo remoto para LIGAR a unidade.
- Prima novamente a tecla \downarrow para voltar a colocar a unidade em modo STANDBY.
- Desligue a ficha da tomada elétrica se pretender desligar a unidade por completo.

Ativar automático

- Se uma TV ou um aparelho externo estiver ligado (AUX / ÓTICO / COAXIAL / HDMI ARC), a unidade liga-se automaticamente quando a TV ou o equipamento externo se ligam.

Como Acionar Acordar Automático

- Prima por instantes a tecla \square (SOURCE) e + (VOL +) no aparelho para ativar ou desativar a função Acordar Automático.
- Acordar Automático Ligado: LED branco

e verde piscam duas vezes em sequência.

Quando em modo STANDBY, o LED VERMELHO pisca.

- Acordar Automático Desligado: LED branco e vermelho piscam duas vezes em sequência. Quando em modo STANDBY, o LED fica vermelho fixo.

Função desligar automático

O equipamento fica automaticamente em modo STANDBY após cerca de 15 se a TV ou o equipamento externo estiverem desligados.



- Para desligar o equipamento por completo, desligue a ficha da tomada elétrica.
- Desligue por completo para economizar energia quando não está a utilizar.

Selecionar modos

Prima a tecla \square (SOURCE) repetidamente no equipamento ou SOURCE no controlo remoto para selecionar o modo pretendido. O indicador LED na frente do equipamento principal irá exibir o modo que está atualmente em utilização.

Ajustar o volume

Prima as teclas +/- no aparelho ou **VOL+/VOL-** no controlo remoto para ajustar o volume.

Se pretender desligar o som, prima a tecla  no controlo remoto. Prima novamente a tecla  ou prima **VOL+/VOL-** no equipamento ou no controlo remoto para retomar o som.

Nota: Ao ajustar o volume, o LED indicador de estado pisca uma vez. Quando o volume atingiu o nível de valor máximo/mínimo, o LED indicador de estado pisca rapidamente.

Selecionar um efeito sonoro predefinido

Durante a reprodução, prima as teclas **NEWS/MOVIE/MUSIC** no controlo remoto para selecionar os equalizadores predefinidos:

MOVIE (recomendado para visualizar filmes)

MUSIC (recomendado para ouvir música)

NEWS (recomendado para ouvir as notícias)

Funcionamento ÓTICO/COAXIAL/HDMI ARC/AUX

- 1 Certifique-se de que a soundbar está ligado à TV ou ao equipamento áudio.
- 2 Prima a tecla  repetidamente no equipamento ou **SOURCE** no controlo remoto para selecionar o modo **OPTICAL, COAXIAL, HDMI ARC, AUX**.
- 3 Opere o seu equipamento áudio diretamente para as funcionalidades de reprodução.
- 4 Prima o botão +/- ou **VOL+ / VOL-** no controlo remoto para ajustar o volume para o nível pretendido.

Dica:

- Enquanto está no modo **ÓTICO, HDMI ARC ou COAXIAL**, se não houver saída de som do equipamento, pode ter de ativar a saída do Sinal **PCM** no seu dispositivo de entrada (por ex. TV, DVD ou leitor Blu-ray).
- Se for detetada uma entrada digital não suportada, o indicador LED muda para roxo e pisca três vezes rapidamente.



Funcionamento de Bluetooth

Emparelhar dispositivos com funcionalidade Bluetooth

A primeira vez que liga o seu dispositivo Bluetooth a este leitor, terá de emparelhar o seu equipamento com este leitor.

Nota:

- O alcance operacional entre o leitor e um dispositivo Bluetooth é de aproximadamente 8 metros (sem qualquer objeto entre o equipamento Bluetooth e a unidade).
- Antes de ligar um dispositivo Bluetooth a este equipamento, garanta que sabe as capacidades do equipamento.
- Não garantimos a compatibilidade com todos os dispositivos Bluetooth.
- Qualquer obstáculo entre este equipamento e um dispositivo Bluetooth pode reduzir o alcance operacional.
- Se a força do sinal for fraca, o seu recetor Bluetooth pode desligar-se, mas irá automaticamente voltar a entrar em modo de emparelhar.

- 1 Quando o equipamento está ligado, prima a tecla  repetidamente no equipamento ou a tecla **SOURCE** no controlo remoto para selecionar o modo Bluetooth. O indicador **Azul** vai piscar.
- 2 Ative o seu dispositivo Bluetooth e seleccione o modo de pesquisa. "Hisense HS214" irá surgir na lista de dispositivos Bluetooth.
 - Se não conseguir encontrar o dispositivo, mantenha premida a tecla  no controlo remoto para entrar novamente em modo de emparelhar.

Irá ouvir uma indicação áudio a partir do dispositivo e o indicador Bluetooth pisca rapidamente.
- 3 Seleccione "Hisense HS214" na lista de emparelhar. Depois de ouvir a indicação áudio, o sistema está ligado com êxito e o indicador Bluetooth fica estático.
- 4 Reproduzir música a partir do dispositivo Bluetooth ligado.

Para desligar a função Bluetooth, pode:

- Alterar para outra função no dispositivo.
- Desativar a função do seu dispositivo Bluetooth. O dispositivo Bluetooth será desligado da soundbar após a indicação áudio.
- Mantenha premida a tecla ►||PAIR no controlo remoto.

Dicas:

- Insira "0000" como seja, se necessário.
- Se nenhum outro dispositivo Bluetooth emparelhar com este leitor em 2 minutos, o leitor volta a ligar à ligação anterior.
- O leitor também será desligado quando o seu dispositivo for movido para fora do alcance operacional.
- Se pretender voltar a ligar o seu dispositivo a este leitor, coloque-o dentro do alcance operacional.
- Se o dispositivo for movido além do alcance operacional, quando retorna ao alcance, verifique se continua ligado ao leitor.
- Se a ligação se perder, siga as instruções acima

para emparelhar o seu dispositivo de novo com o leitor.

Ouvir música a partir do dispositivo Bluetooth

- Se o dispositivo Bluetooth ligado suportar o Perfil de distribuição de áudio avançado (A2DP), pode ouvir a música guardada no dispositivo através da barra de som.
 - Se o dispositivo também suportar o Perfil de controlo remoto de vídeo e áudio (AVRCP), pode utilizar o controlo remoto da soundbar para reproduzir a música guardada no dispositivo.
- 1 Emparelhar o seu equipamento com o leitor.
 - 2 Reproduzir música através do seu equipamento (se suportar A2DP).
 - 3 Utilizar o controlo remoto fornecido para controlar a reprodução (se suportar AVRCP).
- Para pausar/retomar a reprodução, prima a tecla ►||PAIR no controlo remoto.
 - Para saltar uma faixa, prima as teclas ◀◀, ▶▶ no controlo remoto.

PT

Funcionamento USB

- 1 Insira um dispositivo USB.
- 2 Prima repetidamente a tecla  na unidade ou prima a tecla **SOURCE** no controlo remoto para seleccionar o modo **USB**.
- 3 Durante a reprodução:
 - Para pausar ou retomar a reprodução, prima a tecla ►||PAIR no controlo remoto.
 - Para saltar para faixa anterior/seguinte, prima as teclas ◀◀, ▶▶ no controlo remoto.

Dicas:

- O equipamento suporta dispositivos USB com até 64 GB de memória.

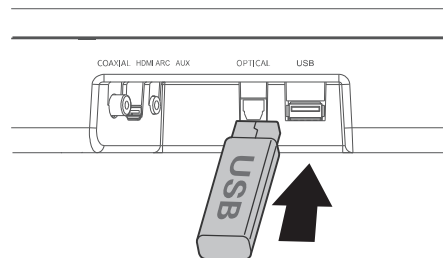

- Este equipamento pode reproduzir MP3.
- Este equipamento suporta WAV/WMA/FLAC.
- O equipamento suporta FAT32.
- O anfitrião de alta velocidade USB integrado para aplicações USB não deve exceder os 6,5 Mbps.
- O tamanho do bloco do ficheiro em formato FLAC não pode exceder os 4608 byte, caso contrário pode provocar som entrecortado ou sem som.

Resolução de problemas

PT

Para manter a garantia válida, nunca tente reparar você mesmo o sistema. Se encontrar problemas quando utiliza este equipamento, reveja o seguinte antes de solicitar a reparação.

Sem alimentação

- Certifique-se de que o cabo CA do equipamento está devidamente ligado.
- Certifique-se de que há corrente na tomada elétrica.
- Prima a tecla standby para ligar o equipamento.

O controlo remoto não funciona

- Antes de premir qualquer tecla de controlo da reprodução, primeiro selecione a entrada correta.
- Reduza a distância entre o controlo remoto e o equipamento.
- Insira a pilha com as polaridades (+/-) alinhadas, conforme indicado.
- Troque as pilhas.
- Direcione o controlo remoto diretamente para o sensor na frente do equipamento, onde não haja obstáculo entre o controlo remoto e o equipamento.

Sem som

- Aumentar o volume. Prima **VOL+** no controlo remoto ou + no equipamento.
- Prima  no controlo remoto para garantir que a soundbar não está silenciada.
- Prima as teclas **SOURCE** para selecionar uma fonte de entrada diferente.
- Quando utiliza qualquer uma das entradas digitais, se não houver áudio:
 - Tente configurar a saída de TV para PCM ou
 - Ligue diretamente à sua entrada Blu-ray/outra entrada. Algumas TV não passam pelo áudio digital.
- A sua TV pode estar definida para saída de áudio variável. Confirme que a definição de saída de áudio está em **FIXED** (fixo) ou **STANDARD VARIABLE** (variável). Consulte o manual do utilizador da sua TV para ver informação mais detalhada.
- Se utilizar Bluetooth, certifique-se de que o volume no seu equipamento de origem está ligado e que o equipamento não está silenciado.

Não encontro o nome Bluetooth deste equipamento no meu dispositivo Bluetooth

- Certifique-se de que a função Bluetooth está ativa no seu dispositivo Bluetooth.
- Certifique-se de que emparelhou o equipamento com o seu dispositivo Bluetooth.

Tem uma função de desligar de 15 minutos, um dos requisitos da norma ERP II para economizar energia

- Quando o nível do sinal de entrada externa do equipamento é demasiado baixo, o equipamento desliga-se automaticamente dentro de 15 minutos. Aumente o nível de volume do seu equipamento externo.

Especificações

| | |
|-----------------------|-------|
| Nome do modelo | HS214 |
|-----------------------|-------|

| Soundbar | |
|--|--|
| Fonte de alimentação | 100-240 V~ 50/60 Hz |
| Consumo elétrico | 20 W |
| Potência em standby | 0,45 W |
| Porta USB para reprodução Compatibilidade USB Suporte de reprodução USB / formatos de ficheiro | 5 V USB de alta velocidade (2.0) / FAT32 WAV, MP3, WMA, FLAC |
| Dimensões (LxA×P) | 25,59 × 3,74 × 2,42 polegadas / (650 × 95 × 61,5 mm) |
| Peso líquido | 4,78 lbs (2,17 kg) |
| Impedância | 4 Ω+8 Ω × 2 |
| Resposta de frequência | 40 Hz-20 KHz |

PT

| Especificação sem fios | |
|--|-----------------|
| Versão Bluetooth | V4.2 |
| Potência máxima de transmissão de Bluetooth (UE) | 9 dBm |
| Bandas de frequência | 2402 ~ 2480 MHz |

| | |
|---|-----------------|
| Amplificador (potência de saída) | 54 W + 27 W × 2 |
| Total | 108 W |

| Controlo remoto | |
|------------------------|-------------------|
| Distância/Ângulo | 8 m / ±30°; 90° |
| Tipo de pilhas | Bateria AAA Zn-Mn |

Hisense

Sistem zvučnika za kućni bioskop sa 2.1 kanala

Model: HS214



 Dolby Audio

 **HDMI**[®]
HIGH-DEFINITION MULTIMEDIA INTERFACE

 Bluetooth[®]

KORISNIČKI PRIRUČNIK



Pre korišćenja soundbar zvučnika, temeljno pročitajte ovaj priručnik i sačuvajte ga za korišćenje u budućnosti.

Sadržaj

SR

| | |
|--|-----------|
| Važna bezbednosna uputstva | 3 |
| Bezbednost..... | 3 |
| Upozorenje | 4 |
| Sadržaj pakovanja | 5 |
| Dijagram proizvoda | 6 |
| Glavna jedinica | 6 |
| Daljinski upravljač | 7 |
| Uputstva | 7 |
| Priprema daljinskog upravljača | 7 |
| Zamena baterije daljinskog upravljača | 7 |
| Mere predostrožnosti u vezi sa baterijama | 7 |
| Postavljanje i montiranje | 8 |
| Montiranje na zid (ako se koristi opcija B) | 8 |
| Priključci | 9 |
| Povezivanje sa priključkom COAXIAL..... | 9 |
| Povezivanje sa priključkom HDMI ARC..... | 9 |
| Povezivanje sa priključkom AUX | 9 |
| Povezivanje sa priključkom OPTICAL | 10 |
| Povezivanje napajanja | 10 |
| Osnovno rukovanje | 10 |
| Mirovanje/Uključeno | 10 |
| Automatsko buđenje | 10 |
| Kako omogućiti funkciju Automatsko buđenje | 10 |
| Funkcija Automatsko isključivanje | 10 |
| Biranje režima | 10 |
| Podešavanje jačine zvuka..... | 11 |
| Biranje prethodno podešenog zvučnog efekta | 11 |
| Rukovanje priključcima OPTICAL / COAXIAL / HDMI ARC / AUX | 11 |
| Rad preko Bluetooth-a | 11 |
| Uparivanje uređaja koji podržavaju Bluetooth..... | 11 |
| Slušanje muzike sa Bluetooth uređaja..... | 12 |
| Rad preko USB priključka | 12 |
| Rešavanje problema | 13 |
| Specifikacije | 14 |

Važna bezbednosna uputstva



Simbol munje sa strelom, u jednakostraničnom trouglu, predviđen je da upozori korisnika na prisustvo neizolovanog „opasnog napona“ u kućištu proizvoda koji može biti dovoljne snage da predstavlja rizik od strujnog udara po osobe.



Znak uzvika u jednakostraničnom trouglu predviđen je da upozori korisnika na prisustvo važnih uputstava za rukovanje i održavanje (servisiranje) u dokumentaciji koja se isporučuje uz uređaj.

Bezbednost

- Pročitajte ova uputstva** – Sva bezbednosna uputstva i uputstva za korišćenje treba pročitati pre korišćenja ovog proizvoda.
- Sačuvajte ova uputstva** – Bezbednosna uputstva i uputstva za korišćenje treba sačuvati za upotrebu u budućnosti.
- Obratite pažnju na sva upozorenja** – Treba se pridržavati svih upozorenja na uređaju i u uputstvima za korišćenje.
- Poštujte sva uputstva** – Sva uputstva za korišćenje i rukovanje treba da se poštuju.
- Nemojte da koristite ovaj uređaj blizu vode** – Uređaj ne treba koristiti blizu vode ili vlage – na primer, u vlažnom podrumu ili blizu bazena ili na sličnom mestu.
- Čistite isključivo suvom krpom.**
- Nemojte da blokirate otvore za ventilaciju.** Postavite u skladu sa uputstvima proizvođača.
- Nemojte da postavljate blizu izvora toplote, kao što su radijatori, grejači, šporeti ili drugi aparati (uključujući pojačala) koji proizvode toplotu.
- Proizvod se isporučuje sa standardnim strujnim kablom za tržište EU i livenim utikačem nad kojim iz bezbednosnih razloga ne smeju da se vrše izmene. Ako priloženi utikač ne odgovara vašoj strujnoj utičnici, obratite se električaru da biste zamenili zastarelu strujnu utičnicu.

10 Zaštitite strujni kabl od gaženja i gnječenja, naročito kod utikača i na mestu gde izlazi iz aparata.

11 Koristite isključivo onaj pribor/dodatke koje je naznačio proizvođač.



12 Koristite isključivo sa kolicima, postoljem, tronošcem, nosačem ili stolom koji je naznačio proizvođač ili koji se prodaju sa aparatom. Kada se koriste kolica ili rek, budite oprezni prilikom pomeranja kombinacije kolica/aparata da biste izbegli povredu izazvanu prevrtanjem.

13 Iskopčajte utikač aparata tokom oluja sa grmljavinom ili kada se ne koristi duži period.

14 Sve servisiranje ostavite kvalifikovanom osoblju. Servisiranje je potrebno kada dođe do bilo kakvog oštećenja aparata na bilo koji način, kao što je oštećenje kabla za napajanje ili utikača, prosipanje tečnosti ili ispuštanja predmeta u aparat, jedinica je bila izložena kiši i vlazi, ne radi ispravno ili je ispuštena.

15 Ova oprema je oprema klase II ili dvostruko izolovani električni aparat. Projektovan je na takav način da ne zahteva bezbednosnu vezu sa električnim uzemljenjem.

16 Nemojte da stavljate predmete napunjene vodom, kao što su vaze, na jedinicu.

17 Minimalno rastojanje oko aparata za dovoljnu ventilaciju je 5 cm.

18 Ventilacija ne treba da bude ometena prekrivanjem otvora za ventilaciju predmetima, kao što su novine, stolnjaci, zavese itd.

19 Izvore otvorenog plamena, kao što su zapaljene sveće, ne treba postavljati na aparat.

20 Baterije treba reciklirati ili odlagati u otpad u skladu sa držanim i lokalnim smernicama.

Izjava:

Podobno za korišćenje u umerenim ili tropskim klimama

SR

Oprez:

- Da bi se smanjio rizik od požara ili strujnog udara, nemojte da izlažete ovaj aparat kiši ili vlazi. Aparat se ne sme izlagati kapanju ili prskanju, a predmeti napunjeni vodom, kao što su vaze, ne smeju se stavljati na aparat.
- Utikač/priključak aparata koristi se kao uređaj za odvajanje od napajanja i on mora da ostane spreman za rad.
- Opasnost od eksplozije ako se baterija neispravno zameni. Zamenite isključivo istom baterijom ili baterijom ekvivalentnog tipa.

Upozorenje

- Baterija (baterije ili pakovanje baterija) ne treba da se izlaže prekomernoj toploti, kao što su vatra ili direktni izvori toplote.
- Pre rukovanja ovim sistemom, proverite napon sistema da biste utvrdili da li je identičan naponu lokalnog napajanja.
- Nemojte da stavljate ovu jedinicu blizu snažnih magnetnih polja.
- Nemojte da stavljate ovu jedinicu na pojačalo ili risiver.
- Ako bilo koji čvrst predmet ili tečnost upadnu u sistem, iskopčajte sistem i odnesite ga kvalifikovanom osoblju na proveru pre daljeg korišćenja.
- Nemojte da pokušavate da očistite jedinicu hemijskim rastvaračima jer oni mogu da oštete završnu obradu. Koristite čistu, suhu ili blago navlaženu krp.
- Prilikom vađenja utikača iz strujne utičnice, uvek povlačite direktno držeći za utikač, a nikada za kabl.
- Promene i izmene na ovoj jedinici koje ne odobri izričito strana odgovorna za usaglašenost dovode do kršenja ovlašćenja korisnika da rukuje opremom.
- Etiketa sa nominalnim vrednostima nalepljena je na dnu ili zadnjoj strani opreme.

Dolby Audio

Proizvedeno na osnovu licence kompanije Dolby Laboratories. Dolby, Dolby Audio i simbol dvostruko D žigovi su kompanije Dolby Laboratories.

Bluetooth®

Reč Bluetooth i logotipi registrovani su žigovi u vlasništvu kompanije Bluetooth SIG, Inc.

UPOZORENJE**NEMOJTE DA GUTATE BATERIJU, OPASNOST OD HEMIJSKIH OPEKOTINA**

Ako mislite da ste progutali baterije ili ih stavili u bilo koji deo tela, odmah potražite medicinsku pomoć. Nove i korišćene baterije držite podalje od dece. Ako se odeljak za baterije ne zatvara čvrsto, prekinite sa upotrebom proizvoda i držite ga podalje od dece. Ako se baterija proguta, može da dovede do teških unutrašnjih opekotina za samo 2 sata i da dovede do smrti.

UPOZORENJE: Ovaj proizvod sadrži hemikalije za koje država Kalifornija zna da dovede do karcinoma i urođenih mana ili drugih povreda reproduktivnih organa. Za više informacija: www.watts.com/prop65



Pravilno odlaganje ovog proizvoda u otpad. Ova oznaka naznačava da ovaj proizvod ne treba da se odlaže sa komunalnim otpadom u EU. Da bi se

sprečilo moguće oštećenje životne sredine ili ljudskog zdravlja zbog nekontrolisanog odlaganja otpada, reciklirajte ga na odgovoran način da biste pospešili održivo ponovno korišćenje materijalnih resursa. Da biste vratili korišćeni uređaj, koristite sisteme za vraćanje i prikupljanje ili se obratite prodavcu kod koga ste kupili proizvod. On može da odnese ovaj proizvod na reciklažu kojom se štiti životna sredina.

Obaveštenje Evropske unije

Radio proizvodi sa oznakom CE usaglašeni su sa Uredbom RED (2014/53/EU) koju izdaje Komisija Evropske zajednice. Frekvencijski opseg: 2402 MHz – 2480 MHz

Verzije softvera ili firmvera koje utiču na usaglašenost sa suštinskim zahtevima: HW: HS214-01-A0F

Maksimalna snaga RF izlaza proizvoda: +9 dBm

Dodaci/komponente koje se prodaju zajedno:

Daljinski upravljač

Ovim putem, kompanija Hisense International Co., Ltd izjavljuje da je 2.1 soundbar zvučnik sa ugrađenim niskotoncem usaglašen sa Uredbom 2014/53/EU.

**HDMI®**

HIGH-DEFINITION MULTIMEDIA INTERFACE

HDMI je žig ili registrovani žig kompanije HDMI Licensing, LLC u Sjedinjenim Državama i/ili drugim zemljama.

Sadržaj pakovanja

SR

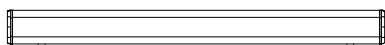

Glavna jedinica

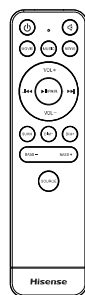

Daljinski upravljač



R03 (AAA) baterija × 2



Komplet za montažu na zid



HDMI kabl



Kabl za napajanje naizmjeničnom strujom za upotrebu u EU

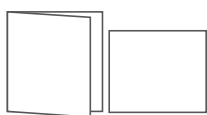

Korisnički priručnik / Vodič za brzi početak

- Dizajn i specifikacije podložni su izmeni bez prethodnog obaveštenja.

Dijagram proizvoda

Glavna jedinica

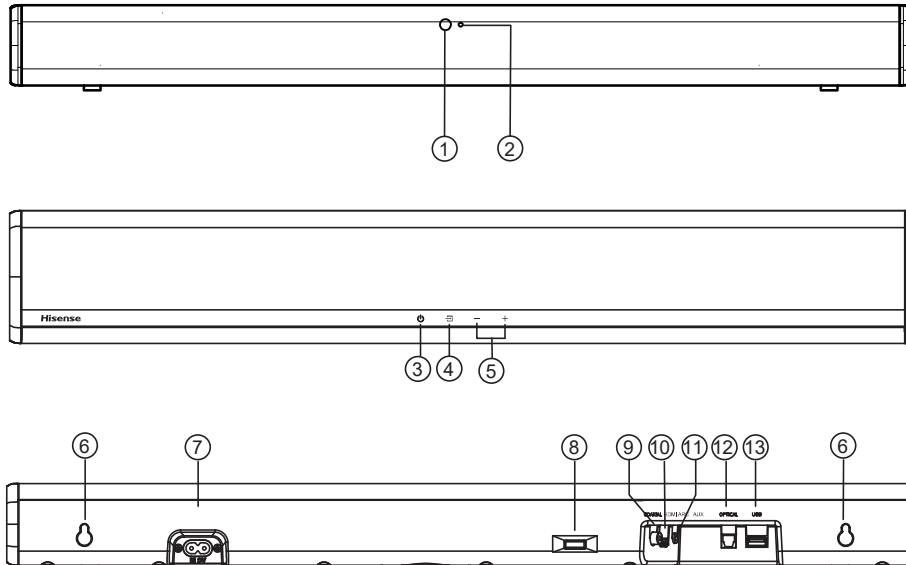

SR

- | | |
|---|---|
| <p>1 Senzor daljinskog upravljača Prima signale od daljinskog upravljača.</p> <p>2 LED indikatori</p> <ul style="list-style-type: none"> • Crveno: U režimu MIROVANJA. • Narandžasto: U režimu Optički. • Plavo: U režimu Bluetooth. • Belo: U režimu HDMI ARC. • Svetlo zeleno: U režimu Koaksijalni. • Zeleno: U režimu AUX. • Žuto: U režimu USB. <p>3 Dugme (UKLJUČIVANJE/ISKLJUČIVANJE) Prebacivanje jedinice između režima UKLJUČENO i MIROVANJE.</p> <p>4 Dugme (IZVOR) Izaberite izvore ulaza.</p> <p>5 Dugme +/- (Vol+/Vol-) Povećanje/smanjenje nivoa jačine zvuka.</p> <p>6 Nosač za zid Postavite montažne zavrtnje za zid u nosač za zid za jedinicu.</p> | <p>7 AC utičnica Priključak za napajanje.</p> <p>8 IC ripiter Prenosi primljeni signal sa daljinskog upravljača za televizor do televizora.</p> <p>9 Utičnica COAXIAL Povežite koaksijalni audio izlaz na televizoru.</p> <p>10 Utičnica HDMI ARC Povežite sa televizorom putem HDMI kabla.</p> <p>11 Utičnica AUX Povežite sa spoljašnjim zvučnim uređajem.</p> <p>12 Utičnica OPTICAL Povežite sa optičkim zvučnim izlazom na televizoru.</p> <p>13 USB utičnica Ubacite USB uređaj za reprodukciju muzike.</p> |
|---|---|

SR

Daljinski upravljač

- 1 (UKLJUČENO/ISKLJUČENO) Prebacujte jedinicu između režima UKLJUČENO i MIROVANJE.
- 2 (UTIŠAJ) Utišajte ili ponovo aktivirajte zvuk.
- 3 **EQ** dugmad Izaberite zvučni efekat FILM/MUZIKA/NOVOSTI.
- 4 **VOL+/VOL-** Povećajte/smanjite jačinu zvuka.
- 5 **◀◀, ▶▶** U Bluetooth/USB režimu: Pređite na prethodnu/narednu numeru.
- 6 **▶▶ / PAIR** Reprodukujte/pauzirajte/nastavite reprodukciju u Bluetooth/USB režimu. Pritisnite i držite da biste aktivirali funkciju uparivanja u Bluetooth režimu ili razdvojte postojeći upareni Bluetooth uređaj.
- 7 **SURR** Podesite okružujući zvuk na UKLJUČENO/ISKLJUČENO.
- 8 **DIM-** Smanjite osvetljenje ekrana.
- 9 **DIM+** Povećajte osvetljenje ekrana.
- 10 **BASS +, BASS -** Povećajte/smanjite nivo niskih tonova.
- 11 **SOURCE** Izaberite izvor ulaza.

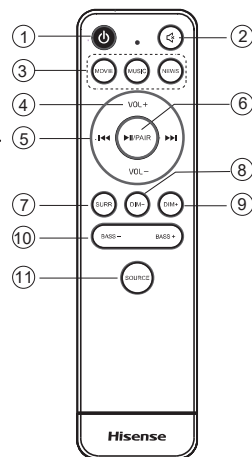

Uputstva

Priprema daljinskog upravljača

Daljinski upravljač omogućava jedinici da se kontroliše sa udaljenosti.

- Čak i ako se koristi daljinski upravljač u okviru efektivnog dometa od 8 m, komande preko daljinskog upravljača mogu se ometati ako postoje prepreke između jedinice i daljinskog upravljača.
- Ako se daljinski upravljač koristi blizu drugih proizvoda koji generišu infracrvene zrake ili ako se drugi daljinski upravljači koji koriste infracrvene zrake upotrebljavaju blizu jedinice, on možda neće raditi pravilno. Isto tako, drugo proizvodi možda neće raditi pravilno.

Prva upotreba:

Stavite 2 x AAA baterije (priloženo) u daljinski upravljač pre upotrebe.

Zamena baterije daljinskog upravljača

1. Gurnite jezičak na strani poklopca odeljka za baterije prema poklopcu odeljka i izvucite poklopac odeljka sa daljinskog upravljača.
2. Izvadite stare baterije. Stavite 2 nove AAA baterije u odeljak za baterije pazeći na odgovarajući polaritet (+/-).
3. Ubacite poklopac za baterije nazad u ležište na daljinskom upravljaču.

Mere predostrožnosti u vezi sa baterijama

- Kada se daljinski upravljač neće koristiti duži period (duže od mesec dana), izvadite baterije iz daljinskog upravljača da biste sprečili da cure.
- Ako baterije cure, obrišite iscurrelu supstancu iz odeljka za baterije i zamenite baterije novim.
- Nemojte da koristite baterije koje nisu naznačene.
- Nemojte da zagrevate ili oštete baterije.
- Zaštitite od toplote i vlage.
- Nemojte da nosite ili da skladištite baterije sa drugim metalnim predmetima. Time možete da dovedete do stvaranja kratko spoja kod baterija, curenja ili eksplozije.
- Nikada nemojte da puniti bateriju osim ako je potvrđeno da se baterija može puniti.

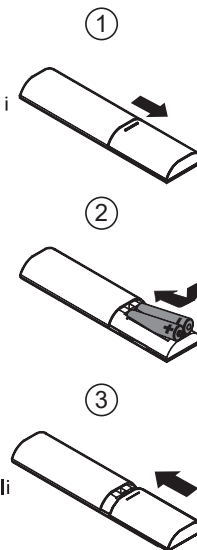

Postavljanje i montiranje

Postavljanje

- A Ako je vaš televizor postavljen na sto, jedinicu možete da postavite na sto direktno ispred postolja televizora, centralno u odnosu na ekran televizora.
- B Ako je vaš televizor prikačen na zid, možete da montirate jedinicu na zid direktno ispod ekrana televizora.

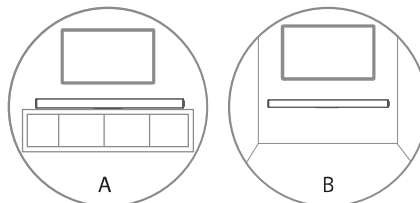

Montiranje na zid (ako se koristi opcija B)

Napomena:

- Instalaciju mora da sprovede isključivo kvalifikovano osoblje. Nepravilno sklapanje može da dovede do teške povrede i oštećenja svojine (ako nameravate da postavite ovaj proizvod sami, morate da proverite instalacije, kao što su električni vodovi i vodovodne cevi koji se možda nalaze u zidu). Instalater je odgovoran da proveri da li će zid bezbedno nositi ukupnu težinu jedinice i zidnih nosača.
- Dodatni alati (nisu priloženi) potrebni su za instalaciju.
- Nemojte prekomerno da zatežete zavrtnje.
- Čuvajte ovaj priručnik sa uputstvima za upotrebu u budućnosti.
- Koristite elektronski uređaj za pronalaženje drvenih greda da biste proverili vrstu zida pre bušenja i montiranja.

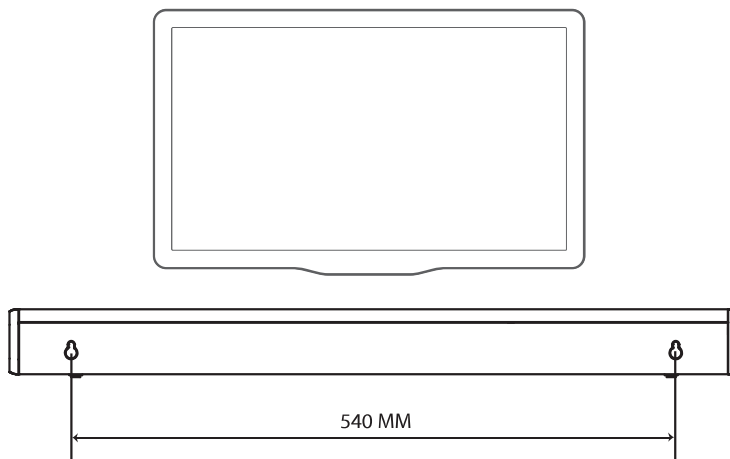

Priključci

SR

Povezivanje sa priključkom COAXIAL

- Možete da koristite KOAKSIJALNI kabl (nije priložen) da biste povezali priključak COAXIAL OUT na televizoru sa utičnicom COAXIAL na jedinici.

Savet:

- U režimu **OPTIČKI, HDMI ARC** ili **KOAKSIJALNI**, ako nema reprodukcije zvuka kod jedinice, možda je potrebno da aktivirate izlaz **PCM** signala na izvornom uređaju (npr. TV, DVD ili Blu-ray plejer).

Povezivanje sa priključkom HDMI ARC

Vaš soundbar zvučnik podržava tehnologiju HDMI sa povratnim audio kanalom (ARC). Ako vaš televizor podržava tehnologiju HDMI ARC, možete da čujete zvuk sa televizora preko soundbar zvučnika korišćenjem jednog HDMI kabla.

- Koristite HDMI kabl **velike brzine** za povezivanje HDMI ARC priključka na soundbar zvučniku i HDMI ARC priključka na televizoru.
- HDMI ARC priključak na televizoru je možda drugačije označen. Za detalje pogledajte korisnički priručnik za televizor.

Saveti:

- Vaš televizor mora da podržava funkcije HDMI-CEC i ARC. HDMI-CEC i ARC se moraju podesiti na **Uključeno**.
- Metoda podešavanja za HDMI-CEC i ARC može se razlikovati u zavisnosti od televizora. Za detalje o funkciji ARC, pogledajte korisnički priručnik za televizor.
- Samo kablovi kompatibilni sa standardom HDMI 1.4 mogu da podržavaju funkciju ARC.

Povezivanje sa priključkom AUX

- Koristite audio kabl sa RCA i 3,5-mm priključkom (nije priložen) da biste povezali izlazni audio priključak na televizoru sa utičnicom AUX na jedinici.
- Koristite audio kabl sa 3,5-mm na 3,5-mm priključkom (nije priložen) da biste povezali AUX priključak na televizoru ili spoljašnjem zvučnom uređaju sa AUX utičnicom na jedinici.

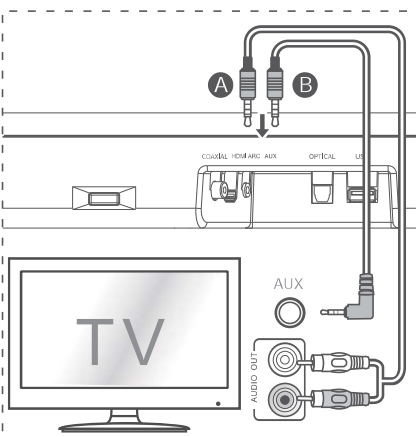
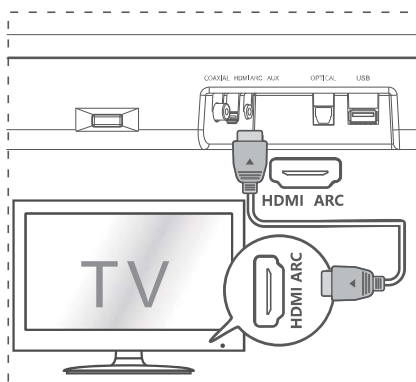
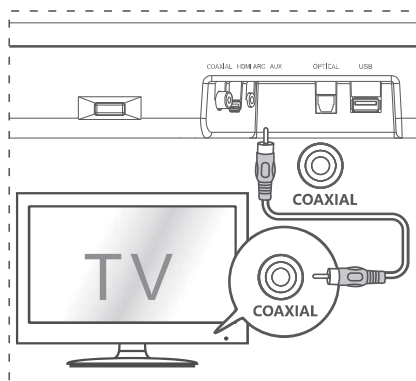

Povezivanje sa priključkom OPTICAL

- Uklonite zaštitni poklopac sa utičnice OPTICAL, a zatim povežite OPTIČKI kabl sa utičnicom OPTICAL OUT na televizoru i utičnicom OPTICAL na jedinici.

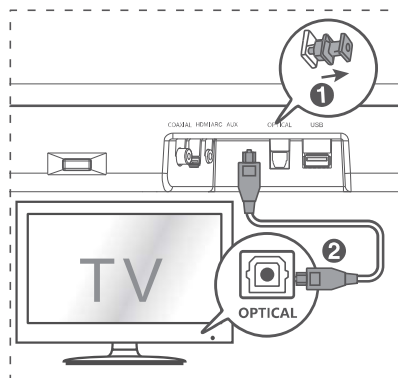

SR

Povezivanje napajanja

Rizik od oštećenja proizvoda!

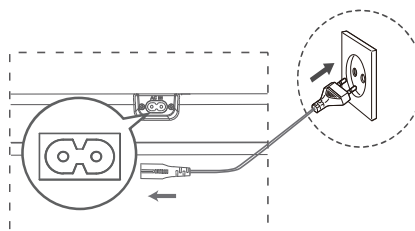

- Uverite se da napon napajanja odgovara naponu navedenom na etiketi sa nominalnim vrednostima koja je postavljena na donju ili zadnju stranu jedinice.
- Pre povezivanja kabla za naizmeničnu struju, proverite da li ste obavili ostala povezivanja.
- Povežite strujni kabl sa utičnicom za **naizmeničnu struju** na glavnoj jedinici, a zatim i sa strujnom utičnicom.



Osnovno rukovanje

Mirovanje/Uključeno

Kada prvi put povežete glavnu jedinicu sa strujnom utičnicom, glavna jedinica će se nalaziti u režimu MIROVANJE.

- Pritisnite dugme  na jedinici ili na daljinskom upravljaču da biste UKLJUČILI jedinicu.
- Pritisnite dugme  ponovo da biste prebacili jedinicu nazad u režim MIROVANJA.
- Iskopčajte strujni utikač iz strujne utičnice ako želite u potpunosti da ISKLJUČITE jedinicu.

Automatsko buđenje

- Ako se poveže televizor ili spoljašnji uređaj (AUX / OPTICAL / COAXIAL / HDMI ARC), jedinica će se automatski uključiti kada se televizor ili spoljašnji uređaj uključe.

Kako omogućiti funkciju Automatsko buđenje

- Nakratko pritisnite dugme  (SOURCE) i dugme + (VOL +) na jedinici da biste omogućili ili onemogućili dugme Automatsko buđenje.
- Automatsko buđenje je uključeno: bela i zelena

LED lampica trepere dva puta zaredom. Dok ste u režimu MIROVANJA, CRVENA LED lampica treperi.

- Automatsko buđenje je isključeno: bela i crvena LED lampica trepere dva puta zaredom. Dok ste u režimu MIROVANJA, LED lampica neprekidno svetli crveno.

Funkcija Automatsko isključivanje

Jedinica se automatski prebacuje u režim MIROVANJA nakon oko 15 minuta ako se televizor ili spoljašnja jedinica razdvoje ili isključe.

- Da biste u potpunosti isključili jedinicu, odvojite strujni utikač od strujne utičnice.
- Isključite jedinicu u potpunosti da biste uštedeli energiju dok je ne koristite.

Biranje režima

Pritiskajte dugme  (SOURCE) više puta na jedinici ili dugme SOURCE na daljinskom upravljaču da biste izabrali željeni režim. LED indikator na prednjoj strani glavne jedinice prikazaće koji se režim trenutno koristi.

Podešavanje jačine zvuka

Pritisnite dugmad + / - na jedinici ili **VOL+ / VOL-** na daljinskom upravljaču da biste kontrolisali jačinu zvuka.

Ako želite da isključite zvuk, pritisnite dugme **MUTE** na daljinskom upravljaču. Pritisnite dugme **MUTE** ponovo ili pritisnite dugme **VOL+ / VOL-** na jedinici ili na daljinskom upravljaču da biste poništili potpuno utišavanje.

Napomena: Dok podešavate jačinu zvuka, statusni LED indikator će trepereti jednom. Kada jačina zvuka dođe do maksimalnog/minimalnog

nivoa, statusni LED indikator će brzo trepereti.

Biranje prethodno podešenog zvučnog efekta

Tokom reprodukcije, pritisnite dugmad **NEWS / MOVIE / MUSIC** na daljinskom upravljaču da biste izabrali prethodno podešene ekvalajzere:

MOVIE (preporučeno za gledanje filmova)

MUSIC (preporučeno za slušanje muzike)

NEWS (preporučeno za slušanje vesti)

Rad preko priključaka OPTICAL / COAXIAL / HDMI ARC / AUX

- 1 Uverite se da je jedinica povezana sa televizorom ili zvučnim uređajem.
- 2 Pritiskajte dugme **INPUT** više puta na jedinici ili dugme **SOURCE** na daljinskom upravljaču da biste izabrali režim **OPTICAL, COAXIAL, HDMI ARC, AUX**.
- 3 Rukujte zvučnim uređajem direktno za funkcije reprodukcije.
- 4 Pritisnite dugme +/- na jedinici ili **VOL+ / VOL-** na daljinskom upravljaču da biste podesili jačinu zvuka na željeni nivo.

Saveti:

- U režimu **OPTIČKI, HDMI ARC** ili **KOAKSIJALNI**, ako nema reprodukcije zvuka kod jedinice, možda je potrebno da aktivirate izlaz **PCM** signala na izvornom uređaju (npr. TV, DVD ili Blu-ray plejer).
- Ako se detektuje nepodržan digitalni ulaz, LED indikator će zasvetleti ljubičastom bojom i trepereće tri puta zaredom.

Rad preko Bluetooth-a

Uparivanje uređaja koji podržavaju Bluetooth

Prvi put kada povezujete Bluetooth uređaj sa ovom jedinicom, potrebno je da uparite uređaj sa ovom jedinicom.

Napomena:

- Radni domet između ove jedinice i Bluetooth uređaja je oko 8 metara (bez predmeta između Bluetooth uređaja i jedinice).
- Pre nego što povežete Bluetooth uređaj sa ovom jedinicom, uverite se da poznajete mogućnosti uređaja.
- Kompatibilnost sa svim Bluetooth uređajima nije garantovana.
- Svaka prepreka između ove jedinice i Bluetooth uređaja može da smanji radni domet.
- Ako je jačina signala slaba, veza sa vašim Bluetooth risiverom se može prekinuti, ali će ponovo automatski pristupiti režimu uparivanja.

- 1 Kada je jedinica uključena, pritisnite dugme **INPUT** na jedinici više puta ili dugme **SOURCE** na daljinskom upravljaču da biste izabrali Bluetooth režim. **Plavo** indikatorsko svetlo će trepereti.
- 2 Aktivirajte Bluetooth uređaj i izaberite režim pretraživanja. „Hisense HS214“ će se pojaviti na listi Bluetooth uređaja.
 - Ako ne možete da pronađete jedinicu, pritisnite i držite dugme **PAIR** na daljinskom upravljaču da biste ponovo ušli u režim uparivanja. Čućete zvučni signal sa jedinice, a Bluetooth indikator će trepereti brzo.
- 3 Izaberite „Hisense HS214“ na listi za uparivanje. Nakon zvučnog signala, sistem je uspešno povezan, a Bluetooth indikator će neprekidno svetleti.
- 4 Reprodukujte muziku sa povezanog Bluetooth uređaja.

Da biste isključili Bluetooth funkciju, učinite sledeće:

- Pređite na drugi izvor na jedinici.
- Onemogućite funkciju preko Bluetooth uređaja. Veza sa Bluetooth uređajem biće prekinuta nakon zvučnog signala.
- Pritisnite i držite dugme ►/PAIR na daljinskom upravljaču.

Saveti:

- Unesite „0000“ za lozinku ako je potrebno.
- Ako se neki drugi Bluetooth uređaj ne upari sa jedinicom u roku od 2 minuta, jedinica će ponovo uspostaviti prethodnu vezu.
- Jedinica će takođe prekinuti vezu sa vašim uređajem ako on izađe iz radnog dometa.
- Ako želite ponovo da povežete uređaj sa ovom jedinicom, stavite ga u radni domet.
- Ako se uređaj premesti van radnog dometa, kada se vrati, proverite da li je uređaj i dalje povezan sa jedinicom.
- Ako se veza izgubi, pratite uputstva iznad za ponovno uparivanje uređaja i jedinice.

Slušanje muzike sa Bluetooth uređaja

- Ako povezani Bluetooth uređaj podržava funkciju Advanced Audio Distribution Profile (A2DP), preko jedinice možete da slušate muziku sačuvanu na uređaju.
 - Ako uređaj takođe podržava funkciju Audio Video Remote Control Profile (AVRCP), možete da koristite daljinski upravljač jedinice da reprodukujete muziku sačuvanu na uređaju.
- 1 Uparite uređaj sa jedinicom.
 - 2 Reprodukujte muziku preko uređaja (ako podržava A2DP).
 - 3 Koristite priloženi daljinski upravljač za kontrolu reprodukcije (ako podržava AVRCP).
- Da biste reprodukovali/pauzirali, pritisnite dugme ►/PAIR na daljinskom upravljaču.
 - Da biste preskočili numeru, pritisnite dugmad ◀◀, ▶▶ na daljinskom upravljaču.

SR

Rad preko USB priključka

- 1 Ubacite USB uređaj.
- 2 Pritiskajte dugme  više puta na jedinici ili pritisnite dugme **SOURCE** na daljinskom upravljaču da biste izabrali **USB** režim.
- 3 Tokom reprodukcije:
 - Da biste reprodukovali/pauzirali, pritisnite dugme ►/PAIR na daljinskom upravljaču.
 - Da biste prešli na prethodnu/narednu numeru, pritisnite dugmad ◀◀, ▶▶ na daljinskom upravljaču.

Savet:

- Jedinica može da podrži USB uređaje koji imaju do 64 GB memorije.

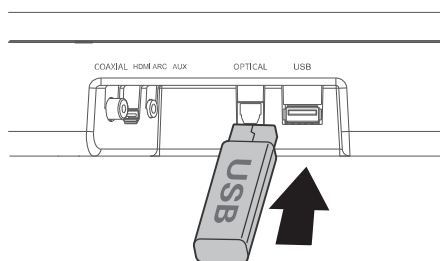

- Ova jedinica može da reprodukuje MP3.
- Ova jedinica podržava WAV/WMA/FLAC.
- Ova jedinica podržava FAT32.
- Ugrađeni USB host pune brzine za USB primene ne treba da prekorači 6,5 Mbps.
- Veličina bloka datoteke u FLAC formatu ne sme da prekorači 4608 bajta, u suprotnom može da dovede do prekida ili izostanka zvuka.

Rešavanje problema

SR

Da bi vaša garancija bila važeća, nikada nemojte da pokušavate da sami popravite jedinicu. Ako naiđete na probleme prilikom korišćenja jedinice, proverite sledeće tačke pre nego što zatražite servis.

Nema napajanja

- Uverite se da je kabl za struju na jedinici ispravno povezan.
- Uverite se da ima napajanja na utičnici za naizmeničnu struju.
- Pritisnite dugme za mirovanje da biste uključili jedinicu.

Daljinski upravljač ne radi

- Pre nego što pritisnete bilo koje dugme za kontrolu reprodukcije, prvo izaberite odgovarajući izvor.
- Smanjite razdaljinu između daljinskog upravljača i jedinice.
- Ubacite baterije tako da polaritet (+/-) bude postavljen kao što je naznačeno.
- Zamenite baterije.
- Usmerite daljinski upravljač ka prednjoj strani jedinice i proverite da li nema prepreka između daljinskog upravljača i jedinice.

Nema zvuka

- Pojačajte zvuk. Pritisnite dugme **VOL+** na daljinskom upravljaču ili + na jedinici.
- Pritisnite  na daljinskom upravljaču da proverite da soundbar zvučnik nije u potpunosti utišan.
- Pritisnite dugme **SOURCE** da biste izabrali drugačiji ulazni izvor.
- Kada koristite bilo koji od digitalnih ulaza, ako nema zvuka:
 - pokušajte da podesite izlaz na televizoru na PCM ili
 - povežite direktno sa Blu-ray/drugim izvorom; neki televizori ne omogućavaju prolazak digitalnog zvuka.
- Vaš televizor je možda podešen na varijabilni izlaz zvuka. Uverite se da je podešavanje izlaza zvuka podešeno na FIKSNO ili STANDARDNO,

a ne na VARIJABILNO. Pogledajte korisnički priručnik za televizor za detaljnije informacije.

- Ako koristite Bluetooth, proverite da li je jačina zvuka na izvornom uređaju povećana i da uređaj nije u potpunosti utišan.

Ako ne možete da pronađete Bluetooth naziv ovog uređaja na Bluetooth uređaju za Bluetooth uparivanje

- Proverite da li je Bluetooth funkcija aktivirana na Bluetooth uređaju.
- Proverite da li ste uparili jedinicu sa Bluetooth uređajem.

Ovo je funkcija isključivanja napajanja nakon 15 minuta, jedan od zahteva ERP II standarda za uštedu energije

- Kada je nivo spoljašnjeg ulaznog signala nizak, jedinica će se automatski isključiti za 15 minuta. Povećajte jačinu zvuka na spoljašnjem uređaju.

Specifikacije

| | |
|---------------------|-------|
| Naziv modela | HS214 |
|---------------------|-------|

| Soundbar zvučnik | |
|--|--|
| Napajanje | 100–240 V~ 50/60 Hz |
| Potrošnja energije | 20 W |
| Potrošnja u režimu mirovanja | 0,45 W |
| USB priključak za reprodukciju USB kompatibilnost Podrška za USB reprodukciju/formate datoteka | 5 V Hi-Speed USB (2.0) / FAT32 WAV, MP3, WMA, FLAC |
| Dimenzije (ŠxDxV) | 650 mm × 95 mm × 61,5 mm |
| Neto težina | 2,17 kg |
| Imepedansa | 4 Ω + 8 Ω × 2 |
| Frekvencijski odziv | 40 Hz – 20 KHz |

SR

| Specifikacije bežične mreže | |
|--|---------------|
| Bluetooth verzija | V4.2 |
| Maksimalna preneti snaga za Bluetooth (EU) | 9 dBm |
| Frekvencijski opsezi | 2402–2480 MHz |

| | |
|---------------------------------|-----------------|
| Pojačalo (izlazna snaga) | 54 W + 27 W × 2 |
| Ukupno | 108 W |

| Daljinski upravljač | |
|----------------------------|-----------------|
| Razdaljina/ugao | 8 m / ±30°; 90° |
| Vrsta baterije | AAA Zn-Mn |

Hisense

Систем на домашно кино со канален саундбар 2.1

Модел: HS214



 Dolby Audio

 **HDMI**[®]
HIGH-DEFINITION MULTIMEDIA INTERFACE

 Bluetooth[®]

КОРИСНИЧКО УПАТСТВО



Пред да го користите саундбарот, внимателно прочитајте го ова упатство и зачувајте го за понатамошна употреба.

Содржина

МК

| | |
|--|-----------|
| Важни безбедносни упатства | 3 |
| Безбедност..... | 3 |
| Предупредување..... | 4 |
| Содржина на пакетот | 5 |
| Дијаграм на производот | 6 |
| Главна единица | 6 |
| Далечински управувач..... | 7 |
| Упатства | 7 |
| Подгответе го далечинскиот управувач | 7 |
| Заменете ја батеријата на далечинскиот управувач | 7 |
| Мерки на претпазливост за батериите | 7 |
| Поставување и монтирање | 8 |
| Монтирање на сид (ако ја користите опција-Б) | 8 |
| Поврзувања | 9 |
| Поврзување на КОАКСИЈАЛЕН приклучок | 9 |
| Поврзување на HDMI ARC приклучок..... | 9 |
| Поврзување на AUX приклучок | 9 |
| Поврзување на ОПТИЧКИ приклучок..... | 10 |
| Поврзување на напојување | 10 |
| Основно работење | 10 |
| Подготвеност/Вклучено | 10 |
| Автоматско будење | 10 |
| Како да овозможите автоматско будење | 10 |
| Функција автоматско исклучување на напојување | 10 |
| Избирање режими | 10 |
| Прилагодување на јачината на звук | 11 |
| Избирање предодреден звучен ефект..... | 11 |
| ОПТИЧКО / КОАКСИЈАЛНО / HDMI ARC / AUX работење | 11 |
| Работење со Bluetooth | 11 |
| Спари уреди со овозможен Bluetooth | 11 |
| Слушај музика од Bluetooth уред..... | 12 |
| Работење со УСБ | 12 |
| Решавање проблеми | 13 |
| Спецификации | 14 |

Важни безбедносни упатства



Молњата со симбол во форма на оstriца на стрела, во рамки на рамнокрак триаголник има за цел да го предупреди корисникот за присуство на неизолиран опасен напон во рамките на куќиштето на производот кој може да биде со достатна магнитуда за да претставува ризик од струен удар за лицата.



Извичникот во рамки на рамнокрак триаголник е наменет да го предупредува корисникот за присуството на важни упатства за работење и одржување (сервисирање) во литературата која е доставена со уредот.

Безбедност

- Прочитајте ги овие упатства** – Сите безбедносни и упатства за работење треба да се прочитаат пред да се работи со овој производ.
- Зачувајте ги овие упатства** – Безбедносните и упатствата за работење треба да се задржат за понатамошно прегледување.
- Придржувајте се на сите предупредувања** – Треба да се придржувате до сите предупредувања на уредот и во упатствата за работење.
- Следете ги сите упатства** – Треба да се следат сите упатства за работење и користење.
- Не употребувајте го апаратот во близина на вода** – Уредот не треба да се користи во близина на вода или влага – на пример, во влажен подрум или во близина на базен или слична локација.
- Чистете го само со сува крпа.**
- Не блокирајте ниеден од отворите за вентилација.** Инсталирајте во согласност со упатствата на производителот.
- Не инсталирајте во близина на никакви извори на топлина како радијатори, греалки, печки или други апарати (вклучувајќи и засилувачи) што создаваат топлина.
- Производот е опремен со стандарден кабел со EU стандард и профилиран приклучок

кој од безбедносни причини не смее да се модификува. Ако обезбедениот приклучок не влегува во вашиот штекер, консултирајте се со електричар за замена на застарениот штекер.

МК

- Заштитете го електричниот кабел од нагазување или продупчување, особено кај приклучоците и местото каде што истиот излегува од апаратот.
- Користете само додатоци/прибор наведени од производителот.
-  Користете само со количка, потпирач, трonoжец, алка или маса наведени од производителот или што се продаваат со апаратот. Кога се користи количка или подлога, внимавајте кога ја придвижувате комбинацијата количка/апарат да избегнете повреда од превртување.
- Исклучете го апаратот при грмотевици или кога не се користи долг временски период.
- За секакво сервисирање ангажирајте квалификуван персонал. Сервисирање е потребно кога апаратот е оштетен на кој било начин, кога електричниот кабел или приклучокот се оштетени, истурена е течност или предмети паднале во апаратот, единицата била изложена на дожд или влага, не работи нормално или паднал.
- Оваа опрема е Класа II или двојно изолиран електричен уред. Дизајниран е на таков начин за кој не е потребно безбедно поврзување за заземјување.
- Не ставајте предмети полни со вода како вази на единицата.
- Минималното растојание околу апаратот за доволна вентилација е 5 см.
- Вентилацијата не треба да се попречува со покривање на отворите за вентилација со предмети, како весници, чаршави, завеси и сл.
- Отворени извори на оган, како запалени свеќи, не треба да се ставаат на апаратот.
- Батериите треба да се заменат или фрлат според државните и локалните напатствија.

Изјава:

Соодветен за користење во умерени или тропски клими

Внимание:

- За да се намали ризикот од пожар или струен удар, не изложувајте го овој апарат на дожд или влага. Апаратот не треба да се изложува на капење или прскање и предмети исполнети со течности како што се вази не смее да се ставаат на овој апарат.
- Електричен кабел/приклучок на апаратот се користи како уред за исклучување, уредот за исклучување мора да остане лесно пристапен и употреблив.
- Опасност од експлозија ако батеријата е неправилно заменета. Заменете само со ист или со еквивалентен тип.

Предупредување

- Батеријата (батерии или пакување батерии) не треба да се изложува на прекумерна топлина како што е оган или директни извори на топлина.
- Пред работењето со овој систем, проверете го напонот на системот да видите дали е идентичен со напонот на вашето локално електрично напојување.
- Не ставајте ја единицата блиску до силни магнетни полиња.
- Не ставајте ја единицата на засилувач или приемник.
- Ако некој цврст предмет или течност падне во системот, исклучете го системот и нека го прегледа квалификуван персонал пред да продолжите да работите со истиот.
- Не обидувајте се да ја чистите единицата со хемиски раствори бидејќи тие може да ја оштетат површината. Користете чиста, сува или малку навлажнета крпа.
- Кога го вадите кабелот за приклучување од штекерот во сидот, секогаш влечете го кабелот.
- Промените или измените на оваа единица што не се изрично дозволени од страната одговорна за усогласеност ќе го понишат овластувањето на корисникот да работи со опремата.
- Налепницата со технички податоци за производот е залепена на долниот или на задниот дел од опремата.



Произведено под лиценца од Dolby Laboratories. Dolby, Dolby Audio и симболот двојно-D се заштитни знаци на Dolby Laboratories.



Логотипот и логоата на Bluetooth се регистрирани заштитни знаци во сопственост на Bluetooth SIG, Inc.

⚠ ПРЕДУПРЕДУВАЊЕ**НЕ ПРОГОЛТУВАЈТЕ БАТЕРИЈА, ОПАСНОСТ ОД ХЕМИСКИ ИЗГОРЕНИЦИ**

Ако мислите дека батерии може да се проголтани или се ставени во некој дел од телото, веднаш побарајте медицинска помош. Чувајте ги новите и користените батерии подалеку од деца. Ако делот за батерии не се затвора безбедно, запрете со користење на производот и чувајте го подалеку од деца. Ако се проголта батерија, тоа може да предизвика сериозни внатрешни изгореници за само 2 часа и да доведе до смрт.

ПРЕДУПРЕДУВАЊЕ: Производот содржи хемикалии познати на Државата Калифорнија по предизвикувањето канцер и дефекти при раѓање или други репродуктивни проблеми. За повеќе информации: www.watts.com/pror65



Правилно фрлање на производот. Оваа ознака укажува дека овој производ не треба да се фрла со друг отпад од домаќинството низ ЕУ. Да се спречи можна штета на околината или врз здравјето на луѓето од неконтролирано фрлање отпад, одговорно рециклирајте го да промовирате одржливо повторно користење на материјалните ресурси. Да го вратите вашиот користен уред, користете го системот на враќање и собирање или контактирајте со продавачот од кој сте го купиле производот. Тие може да го земат овој производ за рециклирање безбедно по околината.

Известување за Европа-Европска Унија

Радио производите со CE означување за известување соодветствуваат со Директивата RED (2014/53/EU) издадена од Комисијата на Европската Заедница. Фреквенциски опсег: 2402-2480 MHz

Верзија на софтвер или фирмвер кои влијаат на усогласеноста со важните побарувања: HW: HS214-01-A0F

Максимална RF излезна моќност на производот: +9 dBm

Додатоци/компоненти кои се продаваат заедно: Далечински управувач

Со ова, Hisense International Co., Ltd изјавува дека 2.1 каналниот саундбар со вграден субвуфер е усогласен со Директивата 2014/53/EU.



HDMI е заштитен знак или регистриран заштитен знак на HDMI Licensing, LLC во Соединетите Држави и/или други земји.

Содржина на пакетот

МК

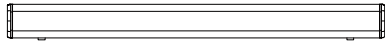

Главна единица

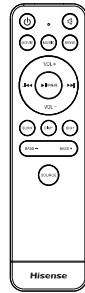

Далечински управувач



Батерија R03 (големина AAA) × 2



Комплет за монтирање на ѕид



HDMI кабел

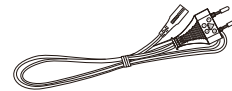

Кабел за наизменична струја со EU стандард

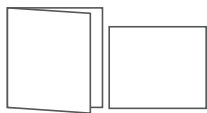

Корисничко упатство / Кратко упатство

- Дизајнот и спецификациите се предмет на промена без претходно известување.

Дијаграм на производот

Главна единица

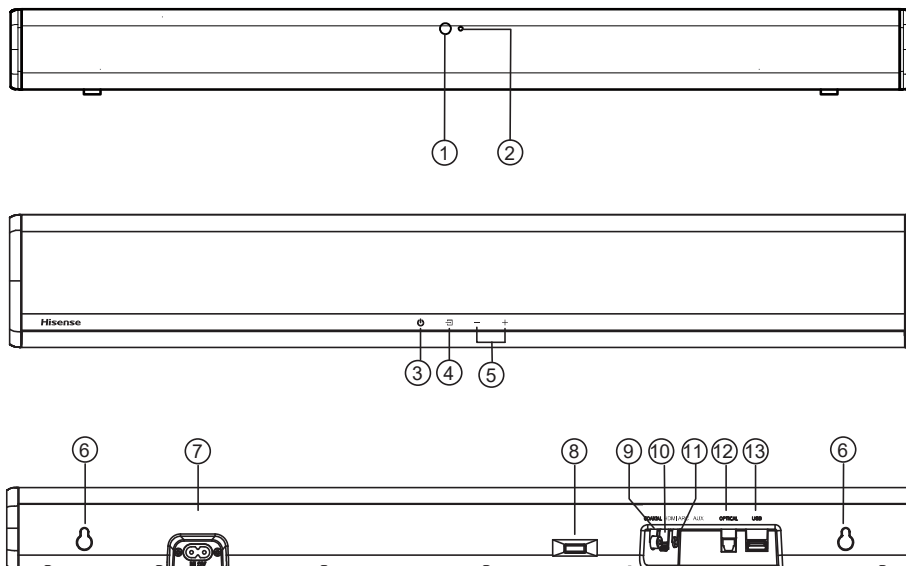

МК

- | | |
|---|---|
| <p>1 Сензор на далечински управувач Прима сигнали од далечинскиот управувач.</p> <p>2 ЛЕД индикатори</p> <ul style="list-style-type: none"> • Црвен: Во режим на ПОДГОТВЕНОСТ. • Портокалов: Во Оптички режим. • Син: Во режим на Bluetooth. • Бел: Во HDMI ARC режим. • Светло зелено: Во Коаксијален режим. • Зелен: Во AUX режим. • Жолт: Во УСБ режим. <p>3 Копче (ВКЛУЧЕНО/ИСКЛУЧЕНО) Ја префрла единицата помеѓу режимите ВКЛУЧЕНО и ПОДГОТВЕНОСТ.</p> <p>4 Копче (SOURCE) Избира извори на внесување.</p> <p>5 Копче +/- (Vol+/Vol-) Ја зголемува/намалува јачината на звук.</p> <p>6 Монтирање на сид Инсталирајте ги шрафовите за монтирање на сид во држачот за сид на единицата.</p> | <p>7 Приклучок за наизменична струја Поврзува на електрично напојување.</p> <p>8 ИЦ повторувач Го пренесува сигналот примен од далечинскиот управувач на телевизорот на телевизорот.</p> <p>9 КОАКСИЈАЛЕН приклучок Поврзува со коаксијален аудио излез на телевизорот.</p> <p>10 HDMI ARC приклучок Го поврзува телевизорот преку HDMI кабел.</p> <p>11 AUX приклучок Поврзување на надворешен аудио уред.</p> <p>12 ОПТИЧКИ приклучок Поврзува со оптички аудио излез на телевизорот.</p> <p>13 УСБ приклучок Ставете УСБ-уред да репродуцира музика.</p> |
|---|---|

МК

Далечински управувач

- 1 (ВКЛУЧЕНО/ИСКЛУЧЕНО) Ја префрла единицата помеѓу режимите ВКЛУЧЕНО и ПОДГОТВЕНОСТ.
- 2 (ИСКЛУЧУВАЊЕ ЗВУК) Го исклучува или повторно го вклучува звукот.
- 3 **EQ** копчиња Избира звучни ефекти за ФИЛМ/МУЗИКА/ВЕСТИ.
- 4 **VOL+ /VOL-** Ја зголемува/намалува јачината на звук.
- 5 **◀◀, ▶▶** Во Bluetooth/USB режим: Прескокнува на претходна/следна нумера.
- 6 **▶▶ / PAIR** Репродукција/пауза/продолжи репродукција во Bluetooth/ USB режим. Притиснете и задржете да ја активирате функцијата на спарување во режим на Bluetooth или исклучете ги постоечките спарени уреди со Bluetooth.
- 7 **SURR** Го прилагодува опкружувачкиот звук ВКЛУЧЕНО/ИСКЛУЧЕНО.
- 8 **DIM-** Ја намалува осветленоста на екранот.
- 9 **DIM+** Ја зголемува осветленоста на екранот.
- 10 **BASS + , BASS -** Го зголемува/намалува нивото на бас.
- 11 **SOURCE** Го избира изворот на внесување.

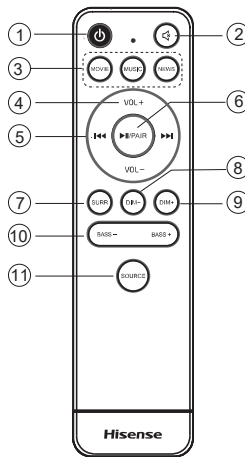

Упатства

Подготвување на далечинскиот управувач

Далечинскиот управувач овозможува со единицата да се управува од далечина.

- Дури и ако со далечинскиот управувач се управува во рамките на ефективен опсег од 26,2 стапки (8 м), операциите со далечинскиот управувач може да се нарушени ако има пречки помеѓу единицата и далечинскиот управувач.
- Ако со далечинскиот управувач се управува во близина на други производи кои генерираат инфрацрвени зраци, или други уреди со далечински управувач кои користат инфрацрвени зраци се користат во близина на единицата, истиот може да не работи правилно. Спротивно, и другите производи може да не работат правилно.

Користење за прв пат:

Ставете 2 x AAA батерии (вклучени) во далечинскиот управувач пред да го користите.

Замена на батерија на далечинскиот управувач

1. Гурнете го јазичето на страната на отворот за батерија кон отворот и потоа извадете ја фиоката за батерии надвор од далечинскиот управувач.
2. Извадете ги старите батерии. Ставете 2 x нови AAA батерии во фиоката за батерии со точниот поларитет (+/-) како што е наведено.
3. Лизнете ја фиоката за батерии назад во отворот на далечинскиот управувач.

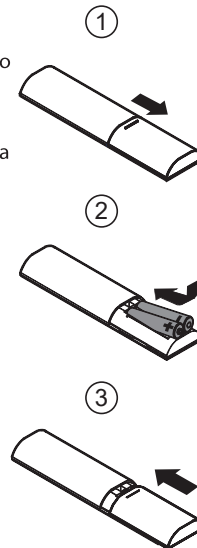

Мерки на претпазливост за батериите

- Кога далечинскиот управувач нема да се користи долго време (повеќе од месец), извадете ги батериите од далечинскиот управувач да спречите да истечат.
- Ако батериите истечат, избришете го истеченото во делот за батерии и заменете ги батериите со нови.
- Не употребувајте батерии поинакви од оние што се наведени.
- Не загревајте ги и не оштетувајте ги батериите.
- Чувајте ги подалеку од топлина или влага.
- Не носете ги и не складирајте ги батериите со други метални предмети.
- Тоа може да предизвика краток спој кај батериите, истекување или експлозија.
- Никогаш не полнете ја батеријата освен ако не е потврдено дека е од тип што повторно се полни.

Поставување и монтирање

Поставување

- A Ако вашиот телевизор е поставен на подлога, може да ја ставите единицата на подлогата директно пред држачот за телевизор, центрирано со екранот на телевизорот.
- B Ако телевизорот е закачен на ѕид, може да ја монтирате единицата на ѕидот директно под екранот на телевизорот.

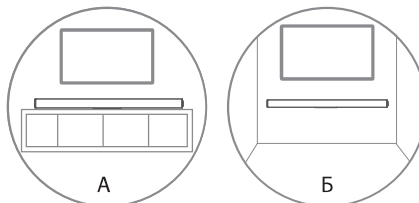

Монтирање на ѕид (ако ја користите опција-Б)

Забелешка:

- Инсталирањето мора да се изврши само од квалификуван персонал. Неправилното монтирање може да предизвика сериозна лична повреда и оштетување на имотот (ако сакате да го инсталирате производот самите, мора да проверите за инсталациите како што е електрична инсталација и водоводна инсталација кои може да се закопани внатре во ѕидот). Одговорност е на инсталатерот да осигура дека ѕидот безбедно ќе го поддржува вкупното оптоварување од единицата и држачите за на ѕид.
- За монтирањето се потребни дополнителни алати (не се вклучени).
- Не презатегнувајте ги шрафовите.
- Чувајте го ова упатство за понатамошна употреба.
- Користете пронаоѓач на столбови да го проверите типот на ѕид пред да бушите и монтирате.

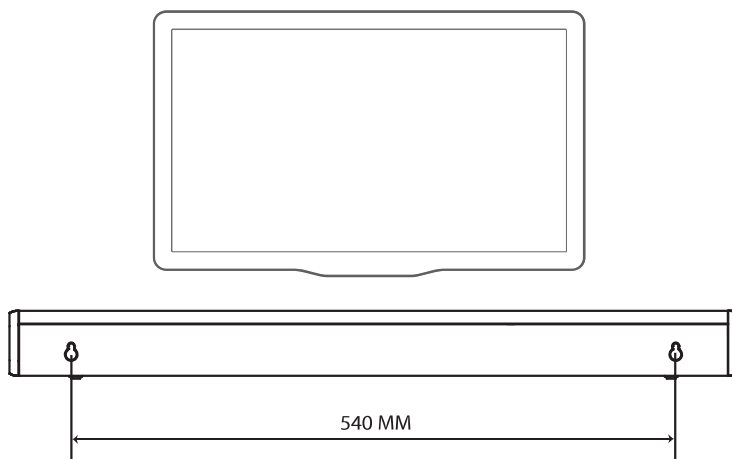

Поврзувања

МК

Поврзување на COAXIAL приклучок

- Може да користите COAXIAL кабел (не е вклучен) за да ги поврзете приклучокот за COAXIAL излез на телевизорот и COAXIAL OUT (КОАКСИЈАЛНИОТ) приклучок на единицата.

Совет:

- Додека е во режим **OPTICAL**, **HDMI ARC** или **COAXIAL**, ако нема излегување на звук од единицата, можеби ќе треба да активирате **PCM** излез на сигнал на вашиот изворен уред (пр. телевизор, DVD или Blu-ray репродуктор).

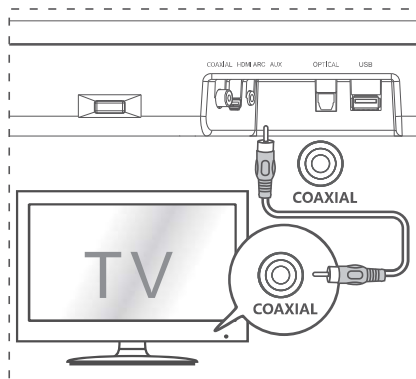

Поврзување на HDMI ARC приклучок

Саундбарот поддржува HDMI со Повратен аудиоканал (ARC). Ако вашиот телевизор е HDMI ARC усогласен, можете да слушате ТВ аудио преку Саундбарот со користење на единечен HDMI кабел.

- 1 Користете HDMI кабел со висока брзина да го поврзете HDMI ARC конекторот на вашиот Саундбар и конекторот HDMI ARC на телевизорот.
- Конекторот HDMI ARC на телевизорот може да биде означен поинаку. За детали, видете го корисничкото упатство за телевизорот.
- 2 На вашиот ТВ вклучете ги операциите HDMI-CEC. За детали, видете го корисничкото упатство за телевизорот.

Совети:

- Телевизорот мора да ги поддржува функциите HDMI-CEC и ARC. HDMI-CEC и ARC мора да се поставени на вклучено.
- Начинот на поставување на HDMI-CEC и ARC може да се разликува во зависност од телевизорот. За детали за функцијата ARC, погледнете го корисничкото упатство за ТВ.
- Само HDMI 1.4 компатибилни кабли може да ја поддржат функцијата ARC.

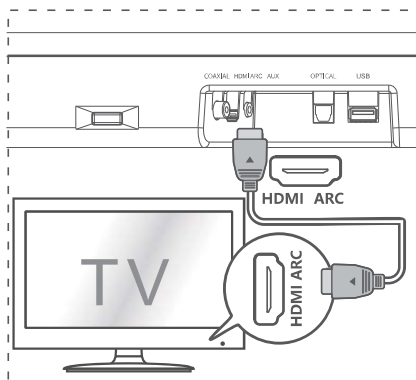

Поврзување на AUX приклучок

- А Користете RCA со 3,5 мм аудио кабел (не е вклучен) за да го поврзете приклучокот за аудио излез на ТВ и приклучокот AUX на единицата.
- Б Користете 3,5 мм со 3,5 мм аудио кабел (не е вклучен) за да ги поврзете Aux приклучокот на телевизорот или на надворешен аудио уред со приклучокот Aux на единицата.

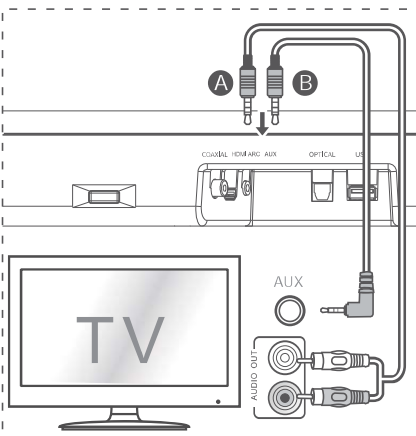

Поврзување на ОПТИЧКИ приклучок

- Извадете го заштитното капаче на ОПТИЧКИОТ приклучок, потоа поврзете ОПТИЧКИ кабел во приклучокот за ОПТИЧКИ ИЗЛЕЗ на телевизорот и ОПТИЧКИОТ приклучок на единицата.

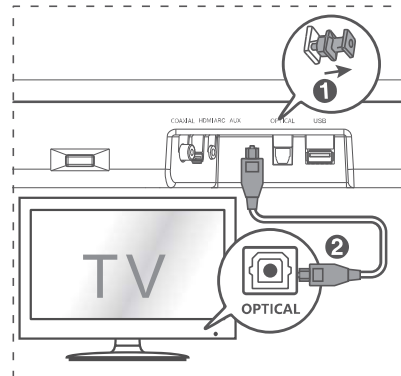

Поврзување со напојување

Ризик од оштетување на производот!

- Уверете се дека напонот на струјата соодветствува со напонот отпечатен на налепницата со технички податоци која е залепена на долниот или задниот дел од единицата.
- Пред да го поврзете кабелот за наизменично напојување, уверете се дека сте ги завршиле сите други поврзувања.
- Поврзете го електричниот кабел во приклучницата за **наизменична струја** на главната единица, па потоа во приклучницата за електрично напојување.

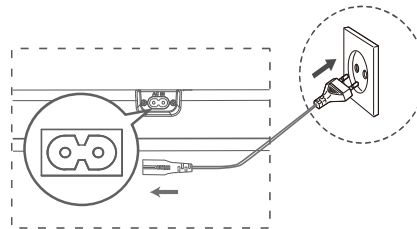



МК

Основно работење

Подготвеност/Вклучено

Кога за прв пат ќе ја поврзете главната единица во приклучницата за електрично напојување, главната единица ќе биде во режим на ПОДГОТВЕНОСТ.

- Притиснете го копчето  на единицата или на далечинскиот управувач за да ја префрлите единицата на ВКЛУЧЕНО.
- Притиснете го копчето  повторно, за да ја префрлите единицата назад на режим на ПОДГОТВЕНОСТ.
- Извадете го електричниот приклучок од приклучницата за електрично напојување ако сакате целосно да ја ИСКЛУЧИТЕ единицата.

Автоматско будење

- Ако телевизор или надворешен уред е поврзан (AUX / OPTICAL / COAXIAL / HDMI ARC), единицата автоматски ќе се вклучи кога телевизорот или надворешниот уред ќе се вклучи.

Како да овозможите автоматско будење

- Кратко притиснете го копчето  (SOURCE) и копчето + (VOL +) на единицата да ја овозможите или оневозможите функцијата Автоматско будење.

- Автоматско будење Вклучено: бело и зелено ЛЕД трепнува двапати последователно. Додека е во режим на ПОДГОТВЕНОСТ, светка ЦРВЕНО ЛЕД.
- Автоматско будење Исклучено: бело и црвено ЛЕД трепнува двапати последователно. Додека е во режим на ПОДГОТВЕНОСТ, ЛЕД е постојано црвено.

Функција автоматско исклучување на напојување



Единицата автоматски преминува во режим на ПОДГОТВЕНОСТ по околу **15** минути ако телевизорот или надворешната единица се исклучени или изгаснати.

- За целосно да ја исклучите единицата исклучете го електричниот приклучок од приклучницата за електрично напојување.
- Целосно исклучете ја единицата кога не се користи за да заштедите енергија.

Избирање режими

Неколку пати притиснете го копчето  (SOURCE) на единицата или копчето **SOURCE** на далечинскиот управувач за да го изберете посакуваниот режим. ЛЕД индикаторот на предниот дел на главната единица ќе покаже кој режим се користи во моментот.

Прилагодување на јачината на звук

- Притиснете ги копчињата + / - на единицата или **VOL+ / VOL-** на далечинскиот управувач да ја прилагодите јачината на звук. Ако сакате да го исклучите звукот, притиснете го копчето  на далечинскиот управувач. Повторно притиснете го копчето  или притиснете го копчето **VOL+ / VOL-** на единицата или на далечинскиот управувач за повторно да го вклучите звукот.

Забелешка: Додека ја прилагодувате јачината на звукот, ЛЕД индикаторот за статус ќе светне еднаш. Кога јачината на звук ќе го достигне

нивото на максимална/минимална вредност, ЛЕД индикаторот за статус брзо ќе светка.

Избирање предодреден звучен ефект

Додека репродуцира, притиснете ги копчињата **NEWS / MOVIE / MUSIC** на далечинскиот управувач да ги изберете предодредените еквипажери:

- MOVIE** (препорачано за гледање филм)
- MUSIC** (препорачано за слушање музика)
- NEWS** (препорачано за слушање вести)

OPTICAL / COAXIAL / HDMI ARC / AUX Работење

- 1 Осигурете се дека единицата е поврзана на телевизорот или на аудио уред.
- 2 Неколку пати притиснете го копчето  на единицата или копчето **SOURCE** на далечинскиот управувач да изберете режим **OPTICAL, COAXIAL, HDMI ARC, AUX**.
- 3 Директно работете со вашиот аудио уред за функции на репродукција.
- 4 Притиснете го копчето +/- на единицата или **VOL+ / VOL-** на далечинскиот управувач да ја прилагодите јачината на звук на посакуваното ниво.

Совети:

- Додека е во режим **OPTICAL, HDMI ARC** или **COAXIAL**, ако нема излегување на звук од единицата, можеби ќе треба да активирате **PCM** излез на сигнал на вашиот изворен уред (пр. телевизор, DVD или Blu-ray репродуктор).
- Ако е откриен неподдржан дигитален влез, ЛЕД индикаторот ќе се смени во виолетов и ќе трепне непрекинато брзо три пати.

Работење со Bluetooth

Спари уреди со овозможен Bluetooth

Првиот пат кога го поврзвате вашиот bluetooth уред со оваа единица, треба да го спарите уредот со единицата.

Забелешка:

- Оперативниот опсег помеѓу единицата и Bluetooth уред е приближно 26 стапки (8m) (без никаков предмет помеѓу Bluetooth уредот и единицата).
- Пред да поврзете Bluetooth уред на оваа единица, уверете се дека ги знаете можностите на уредот.
- Компатибилност со сите Bluetooth уреди не е гарантирана.
- Секоја пречка помеѓу оваа единица и уред со Bluetooth може да го намали оперативниот опсег.
- Ако јачината на сигналот е слаба, Bluetooth приемникот може да се исклучи, но повторно автоматски ќе влезе во режим на спарување.

- 1 Кога единицата е вклучена, неколку пати притиснете го копчето  на единицата или копчето **SOURCE** на далечинскиот управувач да изберете Bluetooth режим. Ќе светне **синото** светло на индикаторот.
- 2 Активирајте го вашиот Bluetooth уред и изберете режим за пребарување. „Hisense HS214“ ќе се појави на вашата листа со Bluetooth уреди.
 - Ако не можете да ја најдете единицата, притиснете го и задржете го копчето **▶|| /PAIR** на далечинскиот управувач за повторно да влезе во режим на спарување. Ќе слушнете аудио потсетување од единицата, а индикаторот за Bluetooth ќе светка брзо.
- 3 Изберете „Hisense HS214“ во листата за спарување. По аудио потсетувањето, системот е успешно поврзан и индикаторот за Bluetooth ќе свети постојано.
- 4 Репродуцирање музика од поврзаниот Bluetooth уред.

Да ја исклучите функцијата Bluetooth, можете да:

- Префрлите на друг извор на единицата.
- Ја оневозможите функцијата од вашиот Bluetooth уред. Bluetooth уредот ќе биде исклучен од единицата по аудио потсетувањето.
- Притиснете го и задржете го копчето ►/PAIR на далечинскиот управувач.

Совети:

- Внесете „0000“ ако е потребна лозинка.
- Ако друг Bluetooth уред не се спарува со оваа единица во рок од две минути, единицата ќе го обнови претходното поврзување.
- Единицата исто така ќе се исклучи кога вашиот уред ќе се премести надвор од опсегот на работење.
- Ако сакате повторно да го поврзете вашиот уред на оваа единица, ставете го во опсегот на работење.
- Ако уредот е преместен надвор од опсегот на работење, кога ќе го вратите, проверете дали уредот е уште поврзан со единицата.
- Ако поврзувањето се изгуби, следете ги

упатствата погоре за повторно да го спарите вашиот уред со единицата.

Слушање музика од Bluetooth уред

- Ако поврзаниот Bluetooth уред поддржува Напреден профил за дистрибуција на аудио (A2DP), може да слушате музика складирана на уредот преку единицата.
 - Ако уредот исто така поддржува Профил на далечинска контрола на аудио видео (AVRCP), може да го користите далечинскиот управувач на единицата да репродуцирате музика складирана на уредот.
- 1 Спарете го уредот со единицата.
 - 2 Репродуцирајте музика преку вашиот уред (ако поддржува A2DP).
 - 3 Користете го доставениот далечински управувач да ја контролирате репродукцијата (ако поддржува AVRCP).
- Да репродуцира/паузира, притиснете го копчето ►/PAIR на далечинскиот управувач.
 - Да прескокне нумера, притиснете ги копчињата ◀◀, ▶▶ на далечинскиот управувач.

МК

Работење со УСБ

- 1 Ставете УСБ-уред.
- 2 Неколку пати притиснете го копчето ◻ на единицата или притиснете го копчето **SOURCE** на далечинскиот управувач да изберете **УСБ** режим.
- 3 Во текот на репродукцијата:
 - Да репродуцира/паузира, притиснете го копчето ►/PAIR на далечинскиот управувач
 - Да прескокне на претходна/следна нумера, притиснете ги копчињата ◀◀, ▶▶ на далечинскиот управувач.

Совет:

- Единицата може да поддржи УСБ-уреди со меморија до 64 GB.

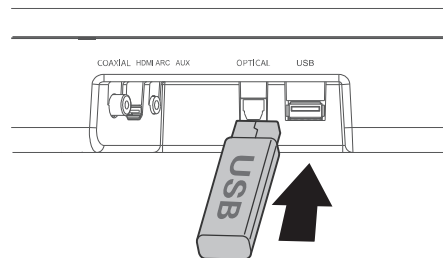

- Оваа единица може да репродуцира MP3.
- Оваа единица поддржува WAV/WMA/FLAC.
- Единицата поддржува FAT32.
- Вградениот УСБ-хост со полна брзина за УСБ примени не треба да надминува 6,5 Mbps.
- Големината на блокот на датотеката во FLAC формат не може да надмине 4608 бита, во спротивно би довело до испрекинат звук или немање звук.

Решавање проблеми

МК

За гаранцијата да биде важечка, никогаш не обидувајте се да ја поправате единицата самите. Ако се соочувате со проблеми кога ја користите оваа единица, проверете ги следниве ставки пред да побарате сервис.

Нема напојување

- Осигурете се дека кабелот за наизменично напојување на единицата е правилно поврзан.
- Уверете се дека има електрична енергија во приклучницата за електрично напојување.
- Притиснете го копчето за подготвеност за да ја вклучите единицата.

Далечинскиот управувач не работи

- Пред да притиснете кое било копче за контрола на репродукција, прво изберете го точниот извор.
- Намалете го растојанието помеѓу далечинскиот управувач и единицата.
- Ставете ги батериите со поларитетите (+/-) поставени како што е наведено.
- Заменете ги батериите.
- Насочете го далечинскиот управувач директно кон сензорот на предниот дел на единицата и нека нема пречки помеѓу далечинскиот управувач и единицата.

Нема звук

- Зголемете ја јачината на звук. Притиснете **VOL+** на далечинскиот управувач или + на единицата.
- Притиснете  на далечинскиот управувач да се осигурате дека на саундбарот не му е исклучен звукот.
- Притиснете го копчето **SOURCE** да изберете различен извор на внес.
- Кога користите кои било од дигиталните внесови, ако нема аудио:
 - обидете се да го поставите излезот на телевизорот на РСМ или
 - поврзете го директно на вашиот Blu-ray/ друг извор, некои телевизори немаат дигитално аудио.

- Вашиот телевизор може да е поставен на променлив аудио излез. Уверете се дека поставката на аудио излез е поставена на ФИКСНА или СТАНДАРНА, не на ПРОМЕНЛИВА. За подетални информации погледнете го корисничкото упатство за ТВ.
- Ако користите Bluetooth, осигурете се дека јачината на звук на вашиот изворен уред е зголемена и на уредот не му е исклучен звукот.

Не можам да го најдам Bluetooth името на оваа единица на мојот Bluetooth уред за спарување со Bluetooth

- Осигурете се дека функцијата Bluetooth е активирана на вашиот Bluetooth уред.
- Осигурете се дека сте ја спариле единицата со вашиот Bluetooth уред.

Ова е функција за исклучување напојување по 15 минути, едно од стандардните барања на ERPII за штедење енергија

- кога нивото на надворешен влезен сигнал на единицата е прениско, единицата автоматски ќе се исклучи за 15 минути. Зголемете ја јачината на звук на вашиот надворешен уред.

Спецификации

| | |
|---------------------|-------|
| Име на модел | HS214 |
|---------------------|-------|

| Саундбар | |
|---|---|
| Електрично напојување | 100-240 V~ 50/60 Hz |
| Потрошувачка на електрична енергија | 20 W |
| Електрична енергија во подготвеност | 0,45 W |
| УСБ-Порта за репродукција Компатибилност со УСБ Поддршка за УСБ-репродукција/Формати на датотека | 5V УСБ со голема брзина (2.0) / FAT32 WAV, MP3, WMA, FLAC |
| Димензии (Ш × Д × В) | 25,59 × 3,74 × 2,42 инчи / (650 × 95 × 61,5 мм) |
| Нето тежина | 4,78 фунти (2,17 кг) |
| Импеданса | 4 Ω+8 Ω × 2 |
| Фреквенциски одговор | 40 Hz-20 KHz |

МК

| Безжични спецификации | |
|--|-----------------|
| Верзија на Bluetooth | V4.2 |
| Максимална емитувана моќност на Bluetooth (EУ) | 9 dBm |
| Фреквенциски опсези | 2402 ~ 2480 MHz |

| | |
|------------------------------------|-----------------|
| Засилувач (излезна моќност) | 54 W + 27 W × 2 |
| Вкупно | 108 W |

| Далечински управувач | |
|-----------------------------|--------------------|
| Растојание/Агол | 8 m / ±30°; 90° |
| Тип на батерија | AAA Zn-Mn батерија |

Hisense

2.1 Sistem teatri në shtëpi me shirit zëri të kanaleve
Modeli: HS214



 Dolby Audio

 **HDMI**[®]
HIGH-DEFINITION MULTIMEDIA INTERFACE

 Bluetooth[®]

MANUAL PËRDORIMI



Përpara se të përdorni shiritin e zërit, lexojeni plotësisht këtë manual dhe mbajeni për referencë në të ardhmen.

Përmbajtja

| | |
|--|-----------|
| Udhëzime të rëndësishme për sigurinë | 3 |
| Siguria..... | 3 |
| Paralajmërim | 4 |
| Përmbajtja e ambalazhit | 5 |
| Diagrami i produktit | 6 |
| Njësia kryesore | 6 |
| Telekomanda..... | 7 |
| Udhëzime | 7 |
| Përgatitja e telekomandës | 7 |
| Zëvendësimi i baterive të telekomandës | 7 |
| Masa parandaluese lidhur me bateritë | 7 |
| Vendosja dhe montimi | 8 |
| Montimi në mur (nëse përdoret opsioni B) | 8 |
| Lidhjet | 9 |
| Lidhja me prizën KOAKSIALE..... | 9 |
| Lidhja me prizën HDMI ARC | 9 |
| Lidhja me prizën AUX..... | 9 |
| Lidhja me prizën OPTIKE..... | 10 |
| Lidhja e energjisë | 10 |
| Funksionimi bazë | 10 |
| Gatishmëria/aktiv | 10 |
| Zgjimi automatik | 10 |
| Si të aktivizoni zgjimin automatik | 10 |
| Funksioni i fikjes automatike..... | 10 |
| Përzgjedhja e regjimeve | 10 |
| Rregullimi i volumit..... | 11 |
| Zgjedhja e një efekti të paravendosur të zërit | 11 |
| Funksionimi OPTIK / KOAKSIAL / HDMI ARC / AUX | 11 |
| Funksionimi i Bluetooth-it | 11 |
| Çiftimi i pajisjeve me Bluetooth të aktivizuar..... | 11 |
| Dëgjimi i muzikës nga pajisjet Bluetooth..... | 12 |
| Funksionimi i USB-së | 12 |
| Zgjidhja e problemeve | 13 |
| Specifikimet | 14 |

SQ

Udhëzime të rëndësishme për sigurinë



Llamba vezulluese me simbolin e rufesë brenda një trekëndëshi barabrinjës ka për qëllim të paralajmërojë përdoruesin për praninë e tensionit të rrezikshëm të paizoluara brenda ambalazhit të produktit që mund të ketë madhësi të mjaftueshme për të përbërë një rrezik të goditjes elektrike ndaj njerëzve.



Pikëçuditja brenda një trekëndëshi barabrinjës ka për qëllim të paralajmërojë përdoruesin për praninë e udhëzimeve të rëndësishme të funksionimit dhe mirëmbajtjes (shërbimit) në literaturën që shoqëron pajisjen.

Siguria

- Lexojini këto udhëzime** – Të gjitha udhëzimet e sigurisë dhe funksionimit duhet të lexohen përpara përdorimit të këtij produkt.
- Ruajini këto udhëzime** – Udhëzimet e sigurisë dhe funksionimit duhet të ruhen për referencë në të ardhmen.
- Mbani parasysh të gjitha paralajmërimet** – Duhet të respektohen të gjitha paralajmërimet në pajisje dhe në udhëzimet e përdorimit.
- Ndiqni të gjitha udhëzimet** – Duhet të respektohen të gjitha udhëzimet e funksionimit dhe përdorimit.
- Mos e përdorni këtë aparat pranë ujit** – Pajisja nuk duhet të përdoret pranë ujit ose lagështisë - për shembull, në një bodrum të lagur ose pranë një pishine apo vend të ngjashëm.
- Pastrojeni vetëm me një pëlhurë të thatë.**
- Mos bllokoni asnjë vrimë ajrimi.** Instalohen në përputhje me udhëzimet e prodhuesit.
- Mos e instaloni pranë ndonjë burimi nxehtësie siç janë radiatorët, ngrohëset, sobat ose aparate të tjera (duke përfshirë amplifikatorët) që prodhojnë nxehtësi.
- Produkti ofrohet me një kordon elektrik standard EU dhe spinën me profil të derdhur

e cila, për arsye sigurie, nuk duhet të modifikohet. Nëse spina e ofruar nuk futet në prizën e murit, këshillohuni me një elektrikist për zëvendësimin e prizës elektrike të papërdorshme.

SQ

- Mbroni kordonin elektrik që të mos shkelet ose shtypet, veçanërisht në priza dhe pikën ku dalin nga aparati.
- Përdorni vetëm pjesë shtesë/aksesorë të specifikuar nga prodhuesi.
-  Përdoreni vetëm me tavolinë me rrota, bazament, trekëmbësh, kanxha ose tavolinë të specifikuar nga prodhuesi, ose shitur me aparat. Kur përdoret një tavolinë me rrota ose raft, tregoni kujdes kur lëvizni kombinimin e tavolinës/aparatit për të shmangur dëmtimet nga rrëzimi.
- Hiqni aparatit nga priza gjatë stuhive me rufe ose kur nuk përdoret për periudha të gjata kohe.
- Referojani të gjitha shërbimet personelit të kualifikuar. Kryerja e shërbimit kërkohet kur aparati është dëmtuar në ndonjë mënyrë, si p.sh është dëmtuar kordoni elektrik ose priza, është derdhur lëngu ose kanë rënë sende mbi aparat, njësia është ekspozuar ndaj shiut ose lagështisë, nuk funksionon normalisht ose është e papërdorshme.
- Kjo është një pajisje elektrike e klasës II ose me izolim të dyfishtë. Është projektuar në mënyrë të tillë që të mos kërkojë lidhje sigurie me tokëzim.
- Mos vendosni sende të mbushura me lëngje, si vazot, mbi njësi.
- Largësia minimale rreth aparatit për ajrim të mjaftueshëm është 5 cm.
- Ajrimi nuk duhet të pengohet duke mbuluar vrimat e ajrimit me sende të tilla si gazetatat, mbulesat e tavolinës, perdet, etj.
- Mbi aparat nuk duhet të vendoset asnjë burim i flakës së hapur, siç janë qirinjtë e ndezur.
- Bateritë duhet të riciklohen ose asgjësohen sipas udhëzimeve shtetërore dhe lokale.

Deklaratë:

I përshtatshëm për përdorim në klimat e buta ose tropikale

Kujdes:

- Për të zvogëluar rrezikun e zjarrit ose goditjes elektrike, mos e ekspozoni këtë aparat ndaj shiut ose lagështisë. Aparati nuk duhet të ekspozohet ndaj pikimit ose spërkatjes dhe sendet e mbushura me lëngje, të tilla si vazot, nuk duhet të vendosen mbi aparat.
- Kordoni elektrik/bashkuesi i aparatit përdoret si pajisja e shkëputjes, pajisja e shkëputjes duhet të mbetet lehtësisht e arritshme.
- Nëse bateria nuk zëvendësohet siç duhet, ekziston rreziku i shpërthimit. Zëvendësojini vetëm me të njëjtin lloj ose të barasvlershëm.

Paralajmërim

- Bateria (bateritë ose paketa e baterive) nuk duhet të ekspozohet ndaj nxehtësisë së tepërt të tilla si zjarret ose burimet e tjera të drejtpërdrejta të nxehtësisë.
- Përpara se të përdorni këtë sistem, kontrolloni tensionin e tij për të parë nëse është i njëjtë me tensionin e rrjetit elektrik lokal.
- Mos e vendosni këtë njësi pranë fushave të forta magnetike.
- Mos e vendosni këtë njësi mbi amplifikator ose marrës.
- Nëse në sistem bie ndonjë send i ngurtë ose lëng, hiqeni sistemin nga priza dhe çojeni për kontroll te personeli i kualifikuar përpara se ta përdorni më tej.
- Mos u përpini ta pastroni njësinë me tretës kimikë pasi kjo mund të dëmtojë lustrën. Përdorni një pëlhurë të pastër, të thatë ose pak të lagur.
- Kur hiqni spinën elektrike nga priza e murit, tërhiqni gjithmonë drejtpërdrejta spinën, mos tërhiqni asnjëherë kordonin.
- Ndryshimet ose modifikimet në këtë njësi, që nuk janë miratuar shprehimisht nga pala përgjegjëse për përputhshmërinë, do të heqin autoritetin e përdoruesit për të përdorur pajisjen.
- Etiketa e klasifikimit është e ngjitur në pjesën e poshtme ose të pasme të pajisjes.



Prodhuar me leje nga Dolby Laboratories. Dolby, Dolby Audio dhe simboli i dyfishtë D janë marka tregtare të Dolby Laboratories.



Marka dhe logot e fjalës Bluetooth janë marka tregtare të regjistruara në pronësi të Bluetooth SIG, Inc.

PARALAJMËRIM
MOS E GËLLTITNI BATERINË, RREZIK I DJEGIES KIMIKE

Nëse mendoni se bateritë mund të jenë gëlltitur ose vendosur brenda ndonjë pjese të trupit, kërkoni menjëherë kujdes mjekësor. Mbajini bateritë e reja dhe të përdorura larg fëmijëve. Nëse foleja e baterisë nuk mbyllet në mënyrë të sigurt, ndërpriti përdorimin e produktit dhe mbajeni larg fëmijëve. Nëse bateria gëlltitet, ajo mund të shkaktojë djegie të rënda të brendshme në vetëm 2 orë dhe të çojë në vdekje.

PARALAJMËRIM: Ky produkt përmban kimikate të njohura për shtetin e Kalifornisë që shkaktojnë kancer dhe defekte në lindje ose dëmtime të tjera të riprodhimit. Për më shumë informacion: www.watts.com/prop65



Asgjësimi i duhur i këtij produkti. Kjo shenjë tregon se ky produkt nuk duhet të asgjësohet me mbetje të tjera shtëpiake në të gjithë BE-në. Për të parandaluar dëmtimin e mundshëm të mjedisit ose shëndetit të njeriut nga asgjësimi i pakontrolluar i mbetjeve, riciklojeni me përgjegjësi për të nxitur ripërdorimin e qëndrueshëm të burimeve materiale. Për të kthyer pajisjen e përdorur, përdorni sistemet e kthimit dhe grumbullimit ose kontaktini me shitësin me pakicë ku keni blerë produktin. Ai mund ta marrë këtë produkt për riciklim të sigurt për mjedisin.

Njoftim i Europës-Bashkimit European
Produktet e radios me shenjën e alarmit CE përputhen me Direktivën RED (2014/53/EU) të lëshuar nga Komisioni i Komunitetit European. Brezi i frekuencës: 2402-2480 MHz

Versione të softuerit ose firmuerit që ndikojnë në përputhshmërinë me kërkesat thelbësore: HW: HS214-01-A0F

Fuqia maksimale e daljes së frekuencës radio (RF) të produktit: +9 dBm

Aksesorët/përbërësit e tregtuar së bashku: Telekomanda

Me anë të kësaj, Hisense International Co., Ltd deklaron që shiriti i zërit të kanaleve 2.1 me drejtuesin me frekuencë të ulët (nën-vufer) të integruar është në përputhje me Direktivën 2014/53/EU.



HDMI është një markë tregtare ose markë e regjistruar tregtare e HDMI Licensing, LLC në Shtetet e Bashkuara dhe/ose vende të tjera.

Përmbajtja e ambalazhit

SQ

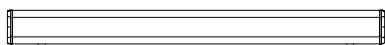

Njësia kryesore

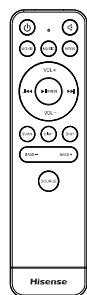

Telekomanda



2 bateri R03 (Madhësia AAA)



Seti i montimit në mur



Kabllloja HDMI



Kordoni elektrik EU i rrymës alternative

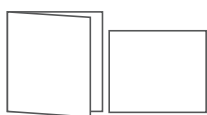

Manuali i përdorimit / Udhëzuesi i nisjes së shpejtë

- Dizajni dhe specifikimet mund t'i nënshtrohen ndryshimit pa paralajmërim.

Diagrami i produktit

Njësia kryesore

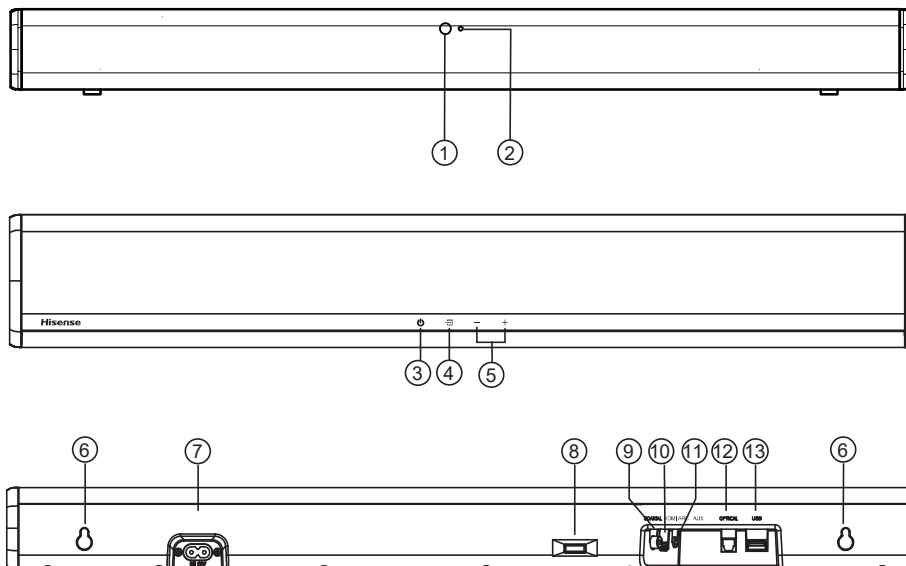

SQ

- 1 Sensori i telekomandës**
Merr sinjale nga telekomanda.
- 2 Treguesit LED**

 - I kuq: Në regjimin e **GATIMSHMËRISË**.
 - Portokalli: Në regjimin **Optik**.
 - Blu: Në regjimin e **Bluetooth-it**.
 - I bardhë: Në regjimin **HDMI ARC**.
 - I gjelbër i hapur: Në regjimin **Koaksial**.
 - I gjelbër: Në regjimin **AUX**.
 - I verdhë: Në regjimin e **USB-së**.
- 3** Butoni (**NDEZUR/FIKUR**)
Kaloni njësinë midis regjimit **AKTIV** dhe të **GATIMSHMËRISË**.
- 4** Butoni (**SOURCE**)
Përzgjidhni burimet e hyrjes.
- 5** Butoni **+/- (Vol+/Vol-)**
Ngrini/ulni nivelin e volumnit.
- 6 Montimi në mur**
Instaloni vidat e montimit në mur në kanxhën e montimit në mur të njësisë.
- 7 Priza e rrymës alternative**
Lidhni me energjinë elektrike.
- 8 Përsëritësi IR**
Transferoni sinjalin e marrë nga telekomanda e televizorit tek televizori.
- 9 Priza COAXIAL**
Lidhni me një dalje audioje koaksiale në televizor.
- 10 Priza HDMI ARC**
Lidhni me një televizor përmes kablllos HDMI.
- 11 Priza AUX**
Lidhni me një pajisje audioje të jashtme.
- 12 Priza OPTICAL**
Lidhni me një dalje audioje optike në televizor.
- 13 Foleja e USB-së**
Futni një pajisje USB për të luajtur muzikë.

SQ

Telekomanda

- 1 (NDEZUR/FIKUR) Kaloni nësinë midis regjimit AKTIV dhe të GATISHMËRISË.
- 2 (PA ZË) Çaktivizoni ose aktivizoni zërin.
- 3 Butonat EQ Përzgjidhni efektin e zërit FILM/MUZIKË/LAJMË.
- 4 VOL+/VOL- Ngrini/ulni nivelin e vullmit.
- 5 Në regjimin e Bluetooth-it/USB-së: Kaloni te pjesa e mëparshme/tjetër.
- 6 PAIR Luani/pezulloni/rinisni riprodhimin në regjimin e Bluetooth-it/USB. Mbani shtypur për të aktivizuar funksionin e çiftimit në regjimin e Bluetooth-it ose shkëputni pajisjen ekzistuese Bluetooth të çiftuar.
- 7 SURR Rregulloni tingullin rrethues në AKTIV/JOAKTIV.
- 8 DIM- Ulni ndriçimin e ekranit.
- 9 DIM+ Rritni ndriçimin e ekranit.
- 10 BASS + , BASS - Ngrini/ulni nivelin e basit.
- 11 SOURCE Përzgjidhni burimin e hyrjes.

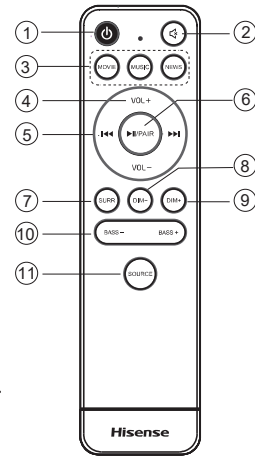

Udhëzime

Përgatitja e telekomandës

Telekomanda lejoni që njësia të përdoret në largësi.

- Edhe nëse telekomanda përdoret brenda intervalit efektiv 26,2 këmbë (8m), funksionimi i telekomandës mund të pengohet nëse ka ndonjë pengesë midis njësisë dhe telekomandës.
- Nëse telekomanda përdoret pranë produkteve të tjera që gjenerojnë rreze infra të kuqe, ose nëse pranë njësisë përdoren pajisje të tjera me telekomandë që përdorin rreze infra të kuqe, ajo mund të mos funksionojë siç duhet. Në të kundërt, produktet e tjera mund të mos funksionojnë siç duhet.

Përdorimi për herë të parë:

Vendosni 2 bateritë AAA (të përfshira) në telekomandë përpara përdorimit.

Zëvendësimi i baterive të telekomandës

1. Shtyni gjuhëzën në anën e mbajtësit të baterive drejt mbajtësit dhe më pas tërhiqeni mbajtësin e baterive nga telekomanda.
2. Hiqni bateritë e vjetra. Vendosni 2 bateri të reja AAA në mbajtësin e baterive me polet e duhura (+/-) siç tregohet.
3. Rrëshqitni sërish mbajtësin e baterive në folenë e telekomandës.

Masa parandaluese lidhur me bateritë

- Kur telekomanda nuk do të përdoret për një kohë të gjatë (më shumë se një muaj), hiqni bateritë nga telekomanda për të parandaluar rrjedhjen.
 - Nëse bateritë rrjedhin, fshini rrjedhjen brenda folesë së baterive dhe zëvendësojini bateritë me të reja.
 - Mos përdorni bateri të tjera përveç atyre të specifikuar.
 - Mos i ngrohni ose dëmtoni bateritë.
 - Mbajini larg nxehtësisë ose lagështisë.
 - Mos i mbani ose ruani bateritë me sende të tjera metalike.
- Kjo mund të bëjë që bateritë të shkaktojnë qark të shkurtër, rrjedhje ose shpërthim.
- Mos e ringarkoni asnjëherë një bateri nëse nuk konfirmohet se është i një lloji të ringarkueshëm.

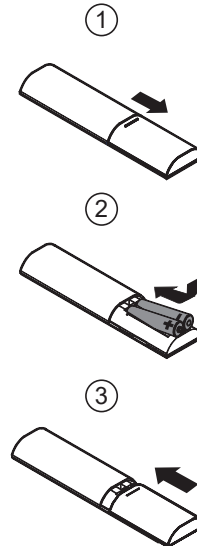

Vendosja dhe montimi

Vendosja

- A Nëse televizori është vendosur në tavolinë, mund ta vendosni njësinë mbi tavolinë drejtpërdrejt përpara bazamentit të televizorit në qendër të ekranit të televizorit.
- B Nëse televizori është i ngjitur në mur, mund ta montoni njësinë në mur drejtpërdrejt poshtë ekranit të televizorit.

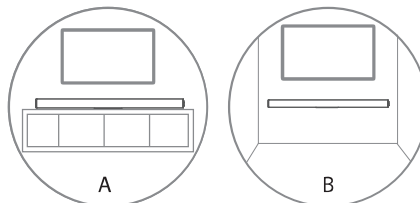

SQ

Montimi në mur (nëse përdoret opsioni B)

Shënim:

- Instalimi duhet të kryhet vetëm nga personeli i kualifikuar. Montimi jo i duhur mund të shkaktojë dëmtime të rënda personale dhe të pronës (nëse keni ndërmend ta instaloni vetë këtë produkt, duhet të kontrolloni për instalime të tilla si instalimet elektrike dhe hidraulike që mund të jenë të futura brenda murit). Është përgjegjësia e instaluesit që të verifikojë nëse muri do ta mbajë në mënyrë të sigurt peshën totale të njësisë dhe kanxhave të murit.
- Për instalimin kërkohen vegla shtesë (nuk përfshihen).
- Mos i shtrëngoni shumë vidat.
- Ruajeni këtë manual udhëzimesh për referencë në të ardhmen.
- Përdorni një gjetës elektronik të gozhdëve për të kontrolluar llojin e murit para shpimit dhe montimit.

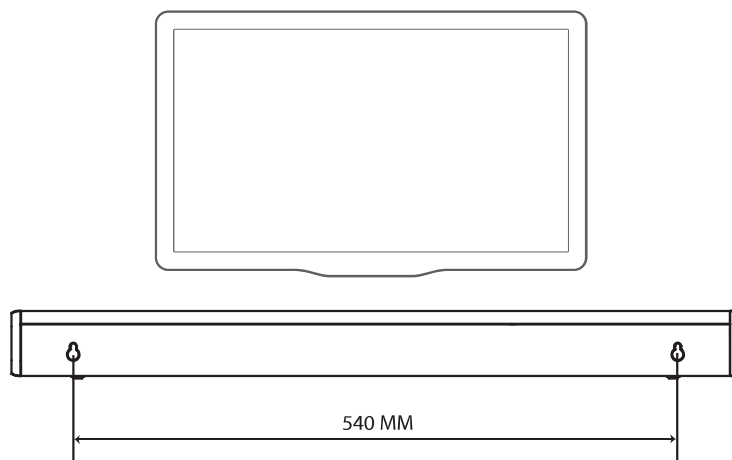

Lidhjet

Lidhja me prizën KOAKSIALE

SQ

- Mund të përdorni një kablo KOAKSIALE (nuk përfshihet) për të lidhur prizën KOAKSIALE TË DALJES së televizorit me prizën KOAKSIALE në njësi.

Këshillë:

- Ndërsa jeni në regjimin **OPTIK, HDMI ARC ose KOAKSIAL**, nëse njësia nuk ka zë, mund t'ju duhet të aktivizoni daljen e sinjalit **PCM** në pajisjen e burimit (p.sh. TV, DVD ose lexuesin Blu-ray).

Lidhja me prizën HDMI ARC

Shiriti i zërit mbështet HDMI-në me kanalin e kthimit të audios (ARC). Nëse televizori përputhet me HDMI ARC, mund ta dëgjoni audion e televizorit përmes shiritit të zërit duke përdorur një kablo të vetme HDMI.

- Përdorni një kablo HDMI me shpejtësi të madhe për të lidhur bashkuesin HDMI ARC në shiritin e zërit dhe bashkuesin HDMI ARC në televizor.
 - Bashkuesi HDMI ARC në televizor mund të etiketohet në mënyrë tjetër. Për detaje, shihni manualin e përdorimit të televizorit.
- Aktivizoni funksionet HDMI-CEC në televizor. Për detaje, shihni manualin e përdorimit të televizorit.

Këshilla:

- Televizori duhet të mbështetë funksionin HDMI-CEC dhe ARC. HDMI-CEC-ja dhe ARC-ja duhet të jenë të aktivizuara.
- Metoda e vendosjes së HDMI-CEC-së dhe ARC-së mund të ndryshojë në varësi të televizorit. Për detaje lidhur me funksionin ARC, referojuni manualit të përdorimit të televizorit.
- Funksionin ARC mund ta mbështetin vetëm kabllo të përputhshme HDMI 1.4.

Lidhja me prizën AUX

- Përdorni një kablo audioje të RCA-së 3,5 mm (nuk përfshihet) për të lidhur prizën e daljes së audios së televizorit me prizën AUX në njësi.
- Përdorni një kablo audioje 3,5 mm me 3,5 mm (nuk përfshihet) për të lidhur prizën AUX të televizorit ose të pajisjes së audios së jashtme me prizën AUX në njësi.

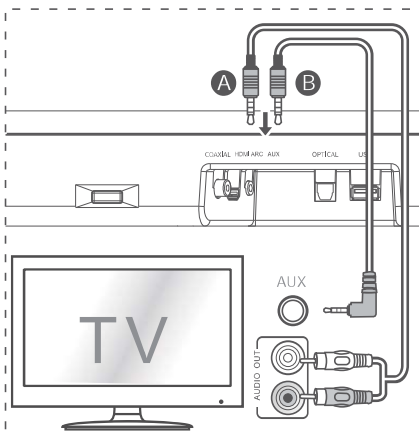
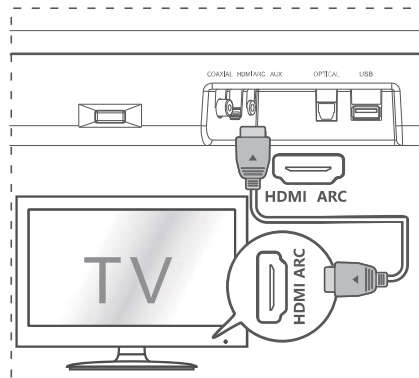
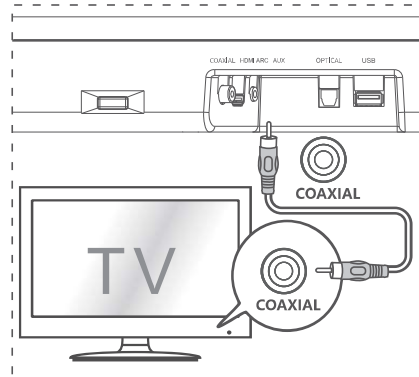

Lidhja me prizën OPTIKE

- Hiqni kapakun mbrojtës të prizës OPTIKE, pastaj lidhni një kablo OPTIKE në prizën OPTIKE TË DALJES së televizorit dhe prizën OPTIKE në njësi.

Lidhja e energjisë

Rrezik i dëmtimit të produktit!

- Sigurohuni që tensioni i energjisë elektrike përputhet me tensionin e shtypur në etiketën e klasifikimit që është e ngjitur në pjesën e poshtme ose të pasme të njësisë.
- Përpara se të lidhni kordonin elektrik të rrymës alternative, sigurohuni që të keni kryer të gjitha lidhjet e tjera.
- Lidhni kordonin elektrik me prizën e rrymës alternative (AC) të njësisë kryesore dhe më pas në një prizë rrjeti.

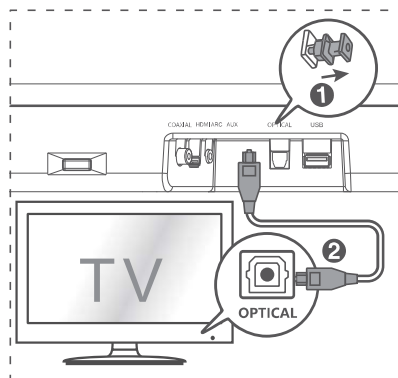

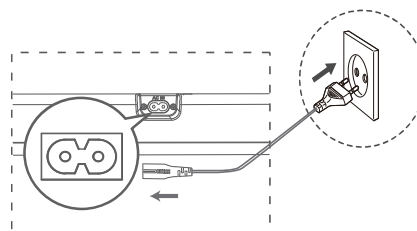

SQ



Funksionimi bazë

Gatishmëria/aktiv

Kur njësia kryesore lidhet me prizën e rrjetit për herë të parë, ajo do të jetë në regjimin e GATISHMËRISË.

- Shtypni butonin  në njësi ose telekomandë për të NDEZUR njësinë.
- Shtypni sërish butonin  për ta kthyer sërish njësinë në regjimin e GATISHMËRISË.
- Nëse dëshironi ta FIKNI plotësisht njësinë, hiqni spinën nga priza e rrjetit.

Zgjimi automatik

- Nëse është i lidhur një televizor ose një pajisje e jashtme (AUX / OPTIK / KOAKSIAL / HDMI ARC), njësia do të ndizet automatikisht kur ndizet televizori ose pajisja e jashtme.

Si të aktivizoni zgjimin automatik

- Prekni për pak butonin  (SOURCE) dhe butonin + (VOL +) në njësi për të aktivizuar ose çaktivizuar funksionin e zgjimit automatik.
- Zgjimi automatik aktiv: LED-i i bardhë dhe i gjelbër vezullojnë dy herë në mënyrë të

njëpasnjëshme. Ndërsa është në regjimin e GATISHMËRISË, LED-i i KUQ pulson.

- Zgjimi automatik joaktiv: LED-i i bardhë dhe i kuq vezullojnë dy herë në mënyrë të njëpasnjëshme. Ndërsa është në regjimin e GATISHMËRISË, LED-i ka ngjyrë të kuqe të njëtrajtshme.

Funksioni i fikjes automatike

Nëse televizori ose njësia e jashtme është e shkëputur ose e fikur, njësia kthehet automatikisht në regjimin e GATISHMËRISË pas rreth 15 minutash.



- Për ta fikur plotësisht njësinë, hiqni spinën elektrike nga priza e rrjetit.
- Kur nuk përdoret, fikeni plotësisht njësinë për të kursyer energjinë elektrike.

Përzgjedhja e regjimeve

Shtypni vazhdimisht butonin  (SOURCE) në njësi ose butonin SOURCE në telekomandë për të përzgjedhur regjimin e dëshiruar. Treguesi LED në pjesën e përparme të njësisë kryesore do të tregojë se cili regjim është aktualisht në përdorim.

Rregullimi i volumit

Shtypni butonat + / - në njësi ose **VOL+ / VOL-** në telekomandë për të rregulluar volumin.

Nëse doni të çaktivizoni zërin, shtypni butonin  në telekomandë. Shtypni sërish butonin  ose shtypni butonin **VOL+ / VOL-** në njësi ose telekomandë për të çaktivizuar regjimin pa zë.

Shënim: Ndërsa rregulloni volumin, treguesi LED i statusit do të pulsojë një herë. Kur volumi të arrijë nivelin e vlerës maksimale/minimale, treguesi LED i statusit do të pulsojë shpejt.

Zgjedhja e një efekti të paravendosur të zërit

Ndërsa riprodhoni, shtypni butonat **NEWS / MOVIE / MUSIC** në telekomandë për të zgjedhur barazuesit e paravendosur:

MOVIE (e rekomanduar për të parë filma)

MUSIC (e rekomanduar për të dëgjuar muzikë)

NEWS (e rekomanduar për të dëgjuar lajme)

Funksionimi OPTIK / KOAKSIAL / HDMI ARC / AUX

- 1 Sigurohuni që njësia të jetë e lidhur me televizorin ose pajisjen audio.
- 2 Shtypni vazhdimisht butonin  në njësi ose butonin **SOURCE** në telekomandë për të përzgjedhur regjimin **OPTIK, KOAKSIAL, HDMI ARC, AUX**.
- 3 Përdoreni pajisjen audio drejtpërdrejt për tiparet e riprodhimit.
- 4 Shtypni butonin +/– në njësi ose **VOL+ / VOL-** në telekomandë për të rregulluar volumin në nivelin e dëshiruar.

Këshilla:

- Ndërsa jeni në regjimin **OPTIK, HDMI ARC ose KOAKSIAL**, nëse nga njësia nuk ka zë, mund t'ju duhet të aktivizoni daljen e sinjalit **PCM** në pajisjen tuaj të burimit (p.sh. TV, DVD ose lexuesin Blu-ray).
- Nëse zbulohet një hyrje dixhitale e pambështetur, treguesi LED do të bëhet ngjyrë vjollcë dhe do të vezullojë shpejt tre herë të njëpasnjëshme.

Funksionimi i Bluetooth-it



Çiftimi i pajisjeve me Bluetooth të aktivizuar

Herën e parë që lidhni pajisjen Bluetooth me këtë njësi, duhet ta çiftoni pajisjen me këtë njësi.

Shënim:

- Rrezja e funksionimit midis kësaj njësie dhe një pajisjeje Bluetooth është afërsisht 26 këmbë (8m) (pa ndonjë send midis pajisjes Bluetooth dhe njësisë).
- Përpara se të lidhni një pajisje Bluetooth me këtë njësi, sigurohuni që të dini funksionalitetet e pajisjes.
- Nuk është e garantuar përputhshmëria me të gjitha pajisjet Bluetooth.
- Çdo pengesë midis kësaj njësie dhe një pajisjeje Bluetooth mund të zvogëlojë rrezën e funksionimit.
- Nëse forca e sinjalit është e dobët, marrësi

Bluetooth mund të shpëputet, por ai do të futet sërish automatikisht në regjimin e çiftimit.

- 1 Kur njësia është e ndezur, shtypni vazhdimisht butonin  në njësi ose butonin **SOURCE** në telekomandë për të përzgjedhur regjimin e Bluetooth-it. Treguesi **Blu** do të pulsojë.
- 2 Aktivizoni pajisjen Bluetooth dhe përzgjidhni regjimin e kërkimit. "**Hisense HS214**" do të shfaqet në listën e pajisjeve Bluetooth.
 - Nëse nuk e gjeni njësinë, mbani shtypur butonin PAIR në telekomandë për të hyrë sërish në regjimin e çiftimit.

Do të dëgjoni një sinjal audioje nga njësia dhe treguesi Bluetooth do të pulsojë shpejt.
- 3 Në listën e çiftimit, përzgjidhni "**Hisense HS214**". Pas sinjalit audio, sistemi lidhet me sukses dhe treguesi Bluetooth do të ndizet në mënyrë të njëtrajtshme.
- 4 Luani muzikë nga pajisja Bluetooth e lidhur.

Për të shkëputur funksionin e Bluetooth-it, mund të:

- Kaloni në një burim tjetër në njësi.
- Çaktivizoni funksionin nga pajisja Bluetooth. Pajisja Bluetooth do të shkëputet nga njësia pas sinjalit audio.
- Mbani shtypur butonin ►II/PAIR në telekomandë.

Këshilla:

- Nëse është e nevojshme, futni fjalëkalimin "0000".
- Nëse brenda dy minutash nuk çiftohet asnjë pajisje tjetër Bluetooth me këtë njësi, kjo e fundit do të rivendosë lidhjen e mëparshme.
- Edhe njësia do të shkëputet kur pajisja zhvendoset përtej rrezes së funksionimit.
- Nëse dëshironi të rilidhni pajisjen me këtë njësi, vendoseni brenda rrezes së funksionimit.
- Nëse pajisja zhvendoset përtej rrezes së funksionimit, kur kthehet sërish, kontrolloni nëse pajisja është ende e lidhur me njësinë.
- Nëse lidhja humbet, ndiqni udhëzimet e

mësipërme për ta çiftuar sërish pajisjen me njësinë.

Dëgjimi i muzikës nga pajisja Bluetooth

- Nëse pajisja Bluetooth e lidhur mbështet profilin e shpërndarjes së përparuar të audios (A2DP), mund të dëgjoni muzikën e ruajtur në pajisje përmes njësisë.
- Nëse pajisja mbështet edhe profilin e kontrollit të telekomandës audio-video (AVRCP), mund të përdorni telekomandën e njësisë për të luajtur muzikën e ruajtur në pajisje.
 - 1 Çiftoni pajisjen me njësinë.
 - 2 Luani muzikë përmes pajisjes (nëse mbështet A2DP).
 - 3 Përdorni telekomandën e ofruar për të kontrolluar luajtjen (nëse mbështet AVRCP).
- Për të luajtur/ndërprerë, shtypni butonin ►II/PAIR në telekomandë.
- Për të kapërcyer një pjesë, shtypni butonat ◀◀, ▶▶ në telekomandë.

SQ

Funksionimi i USB-së

- 1 Futni një pajisje USB.
- 2 Shtypni vazhdimisht butonin ❸ në njësi ose shtypni butonin **SOURCE** në telekomandë për të përzgjedhur regjimin e **USB-së**.
- 3 Gjatë riprodhimit:
 - Për të luajtur/ndërprerë, shtypni butonin ►II/PAIR në telekomandë.
 - Për të kapërcyer në pjesën e mëparshme/tjetër, shtypni butonat ◀◀, ▶▶ në telekomandë.

Këshillë:

- Njësia mund të mbështetë pajisjet USB me memorie deri në 64 GB.

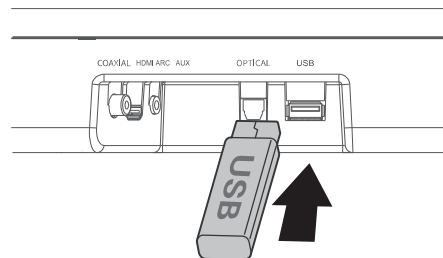

- Kjo njësi mund të luajë MP3.
- Kjo njësi mund të mbështetë WAV/WMA/FLAC.
- Njësia mbështet FAT32.
- Pritësi i ngulitur i USB-së me shpejtësi të plotë për aplikacionet USB nuk duhet të kalojë 6,5 Mbps.
- Madhësia e bllokut të skedarit në formatin FLAC nuk mund të kalojë 4608 bajt, në të kundërt do të çonte në zë me shkëputje ose mungesë zëri.

Zgjidhja e problemeve

SQ

Për ta mbajtur të vlefshme garancinë, mos u përpiqni asnjëherë ta riparoni vetë njësinë. Nëse hasni probleme gjatë përdorimit të kësaj njësie, kontrolloni pikat e mëposhtme përpara se të kërkonti shërbimin.

Nuk ka energji

- Sigurohuni që kordoni i rrymës alternative të njësisë është i lidhur siç duhet.
- Sigurohuni që priza e rrymës alternative ka energji.
- Shtypni butonin e gatishmërisë për të ndezur njësinë.

Telekomanda nuk funksionon

- Përpara se të shtypni ndonjë buton të kontrollit të riprodhimit, fillimisht zgjidhni burimin e duhur.
- Ulni largësinë midis telekomandës dhe njësisë.
- Futini bateritë me polet (+/-) të vendosura siç tregohet.
- Zëvendësoni bateritë.
- Drejtoni telekomandën drejtpërdrejt në sensorin në pjesën e përparme të njësisë dhe sigurohuni që nuk ka asnjë pengesë midis telekomandës dhe njësisë.

Nuk ka zë

- Ngrini volumnin. Shtypni **VOL+** në telekomandë ose + në njësi.
- Shtypni butonin  në telekomandë për të siguruar që shiriti i zërit nuk është pa zë.
- Shtypni butonin **SOURCE** për të përzgjedhur një burim tjetër hyrjeje.
- Kur përdorni një të hyrjeje digjitale, nëse nuk ka audio:
 - Provoni të vendosni daljen e televizorit në PCM ose
 - Lidhni drejtpërdrejt me Blu-ray/burim tjetër, disa televizorë nuk kalojnë përmes audios digjitale.
- Televizori mund të jetë vendosur në dalje audioje të ndryshueshme. Sigurohuni që parametri i daljes së audios të jetë i vendosur në **I FIKSUAR** ose **STANDARD**, jo I

NDRYSHUESHËM. Për informacione më të hollësishme, referojuni manualit të përdorimit të televizorit.

- Nëse përdorni Bluetooth-in, sigurohuni që volumni në pajisjen e burimit të jetë i ngritur dhe pajisja të mos jetë pa zë.

Nuk mund ta gjej emrin e Bluetooth-it të kësaj njësie në pajisjen time Bluetooth për çiftimin e Bluetooth-it

- Sigurohuni që funksioni i Bluetooth-it është i aktivizuar në pajisjen Bluetooth.
- Sigurohuni që të keni çiftuar njësinë me pajisjen Bluetooth.

Ky është një funksion fikjeje prej 15 minutash, një nga kërkesat standarde të ERP II-së për kursimin e energjisë

- Kur niveli i sinjalit të hyrjes së jashtme të njësisë është shumë i ulët, njësia do të fiket automatikisht për 15 minuta. Ngrini nivelin e volumnit të pajisjes së jashtme.

Specifikimet

| | |
|-----------------------|-------|
| Emri i modelit | HS214 |
|-----------------------|-------|

| Shiriti i zërit | |
|--|--|
| Furnizimi me energji elektrike | 100-240 V~ 50/60 Hz |
| Konsumi i energjisë elektrike | 20 W |
| Energjia elektrike në gatishmëri | 0,45 W |
| Porta e USB-së për riprodhim Përputhshmëria me USB-në Mbështetja për riprodhimin e USB-së/ Formatet e skedarëve | 5V USB me shpejtësi të madhe (2.0) / FAT32 WAV, MP3, WMA, FLAC |
| Përmasat (gjerësi × thellësi × lartësi) | 25,59 × 3,74 × 2,42 inç / (650 × 95 × 61,5 mm) |
| Pesha neto | 4,78 libra (2,17 kg) |
| Rezistenca efektive | 4 Ω+8 Ω × 2 |
| Përgjigjja e frekuencës | 40 Hz-20 KHz |

SQ

| Specifikimet e rrjetit pa tel | |
|---|-----------------|
| Versioni i Bluetooth-it | V4.2 |
| Fuqia maksimale e transmetuar me Bluetooth (BE) | 9 dBm |
| Brezat e frekuencës | 2402 ~ 2480 MHz |

| | |
|---|-----------------|
| Amplifikatori (energji e daljes) | 54 W + 27 W × 2 |
| Totali | 108 W |

| Telekomanda | |
|--------------------|------------------|
| Largësia/këndi | 8 m / ±30°; 90° |
| Lloji i baterisë | Bateri AAA Zn-Mn |

Hisense

HS214