

# Používateľská príručka

S27BM50\* S32BM50\* S32BM70\* S43BM70\* S32BM80\*

Farba a vzhľad sa môžu odlišovať v závislosti od konkrétneho produktu a technické parametre podliehajú zmenám bez predchádzajúceho upozornenia v záujme zvyšovania výkonu. V záujme zvyšovania kvality sa obsah tohto návodu môže zmeniť bez predchádzajúceho upozornenia.

Správny poplatok môže byť účtovaný v nasledujúcich situáciách:

- (a) Privoláte na vlastnú žiadosť technika, no zistí sa, že produkt nevykazuje žiadnu chybu (napr. v prípadoch, keď ste si neprečítali používateľskú príručku).
- (b) Prinesiete zariadenie do servisného strediska, no zistí sa, že produkt nevykazuje žiadnu chybu (napr. v prípadoch, keď ste si neprečítali používateľskú príručku).

O výške správneho poplatku budete informovaní pred návštevou technika.

© Samsung

Držiteľom autorských práv k tomuto návodu je spoločnosť Samsung.

Používanie alebo reprodukovanie tohto návodu alebo jeho častí bez povolenia spoločnosti Samsung je zakázané.

Iné ochranné známky než tie, ktoré patria spoločnosti Samsung, sú vlastníctvom príslušných vlastníkov.

# Obsah

## Pred použitím výrobku

### Bezpečnostné opatrenia

- 3 Elektrická energia a bezpečnosť
- 4 Inštalácia
- 5 Prevádzka

### Čistenie

### Správna poloha pri používaní výrobku

## Prípravy

### Inštalácia

- 9 Upevnenie stojana

### Prebieha pripájanie fotoaparátu k zariadeniu

- 13 Upozornenia týkajúce sa premiestňovania výrobku
- 15 Kontrola priestoru okolo výrobku
- 16 Nastavenie naklonenia a výšky produktu
- 18 Zámka proti odcudzeniu
- 19 Špecifikácie súpravy držiaka na stenu (VESA)

### Ovládací panel

## Pripojenia

### Porty

### Manažment pripojených káblov

## Dial'kový ovládač a periférne zariadenia

### O Samsung Smart Remote (modely radu M7\*B/M8\*B)

### O dial'kovom ovládači (model radu M5\*B)

- 33 Pripojenie dial'kového ovládania Samsung Smart Remote k výrobku

## Opatrenia a poznámky

### Po inštalácii výrobku si prečítajte nasledujúce informácie

- 34 Veľkosť obrazu a vstupný signál

### Podporované rozlíšenia pre vstupné signály UHD

- 35 Ak je položka Rozšírenie vstupného signálu nastavená na možnosť Vyp.
- 35 Ak je položka Rozšírenie vstupného signálu nastavená na možnosť Zap.

### Prečítajte si pred pripojením počítača (podporované rozlíšenia)

- 36 VESA DMT
- 37 VESA CVT

### Podporované rozlíšenia pre obrazové signály

- 38 CTA-861
- 39 Zoznam grafických kariet, ktoré podporujú formát HDR10

## Technické údaje

### Všeobecné

## Príloha

### Zodpovednosť za platené služby (náklady vzniknuté zákazníkom)

- 42 Nejde o poruchu výrobku
- 43 Porucha výrobku spôsobená chybou zákazníka
- 43 Iné

### WEEE

- 44 Správna likvidácia tohoto výrobku (Elektrotechnický a elektronický odpad)
- 44 Správna likvidácia batérií v tomto výrobku

# Pred použitím výrobku







## Bezpečnostné opatrenia

### Výstraha

V prípade nerešpektovania pokynov môže dôjsť k vážnemu alebo smrteľnému zraneniu.

### Upozornenie

V prípade nerešpektovania pokynov môže dôjsť zraneniu osôb alebo škodám na majetku.

UPOZORNENIE			
RIZIKO ZÁSAHU ELEKTRICKÝM PRÚDOM. NEOTVÁRAŤ.			
UPOZORNENIE: NA ZNÍŽENIE NEBEZPEČENSTVA ZÁSAHU ELEKTRICKÝM PRÚDOM NEODSTRAŇUJTE KRYT (ALEBO ZADNÚ STRANU). VO VNÚTRI SA NENACHÁDZAJÚ ŽIADNE SÚČASTI, KTORÝCH ÚDRŽBU BY MOHOL VYKONÁVAŤ POUŽÍVATEĽ. AKÝKOĽVEK SERVISNÝ ZÁSAH PRENECHAJTE KVALIFIKOVANÝM ODBORNÍKOM.			
	Tento symbol označuje, že vo vnútri je vysoké napätie. Akýkoľvek kontakt s vnútornými súčastami tohto produktu je nebezpečný.		Sieťové napätie (AC): Menovité napätie označené týmto symbolom je sieťové napätie.
	Tento symbol znamená, že k produktu je priložená dôležitá literatúra o prevádzke a údržbe.		Jednosmerné napätie (DC): Menovité napätie označené týmto symbolom je jednosmerné napätie.
	Produkt triedy II: Tento symbol znamená, že sa nevyžaduje ochranné elektrické uzemnenie. Ak sa tento symbol nenachádza na výrobku s hlavným prívodom elektriny, výrobok MUSÍ mať spoľahlivé pripojenie k ochrannému uzemneniu (uzemnenie).		Upozornenie. Naštudujte si pokyny: Tento symbol inštruuje používateľa, aby si naštudoval ďalšie bezpečnostné pokyny v používateľskej príručke.

## Elektrická energia a bezpečnosť

### Výstraha

- Nepoužívajte poškodený napájací kábel alebo zástrčku ani uvoľnenú sieťovú zásuvku.
- Do tej istej sieťovej zásuvky nezapájajte viacero výrobkov.
- Nedotýkajte sa sieťovej zástrčky mokrými rukami.
- Sieťovú zástrčku zasuňte až na doraz tak, aby nebola uvoľnená.
- Sieťovú zástrčku zapojte do uzemnenej sieťovej zásuvky (len izolované zariadenia typu 1).

- Napájací kábel neohýbajte ani neťahajte nadmernou silou. Napájací kábel nenechávajte pod ťažkým predmetom.
- Napájací kábel ani výrobok neumiestňujte v blízkosti zdrojov tepla.
- Z okolia kontaktov sieťovej zástrčky alebo zásuvky odstráňte prach pomocou suchej handričky.

## Upozornenie

- Napájací kábel neodpájajte, keď sa výrobok používa.
- Používajte len napájací kábel od spoločnosti Samsung, ktorý bol dodaný s výrobkom. Napájací kábel nepoužívajte s inými výrobkami.
- Zásuvka, do ktorej je pripojený napájací kábel, musí byť ľahko prístupná.
  - Ak sa vyskytne problém, napájací kábel je potrebné odpojiť na prerušenie napájania výrobku.
- Pri odpájaní zo sieťovej zásuvky držte napájací kábel za zástrčku.

## Inštalácia

### Výstraha

- Navrch výrobku neumiestňujte sviečky, odpudzovače hmyzu alebo cigarety. Výrobok neinštalujte v blízkosti zdrojov tepla.
- Plastový obal uchovávajte mimo dosahu detí.
  - Deti by sa ním mohli udusiť.
- Výrobok neinštalujte na nestabilnom alebo vibrujúcom povrchu (nestabilná polica, naklonený povrch a pod.)
  - Výrobok môže spadnúť a poškodiť sa alebo spôsobiť zranenie.
  - Používanie výrobku na miestach s nadmernými vibráciami môžu spôsobiť jeho poškodenie alebo vznik požiaru.
- Výrobok neinštalujte vo vozidle alebo na miestach vystavených pôsobeniu prachu, vlhkosti (kvapky vody a pod.), mastnoty alebo dymu.
- Výrobok nevystavuje pôsobeniu priameho slnečného žiarenia, tepla alebo horúcich predmetov, napríklad kachlí.
  - Môže sa skrátiť životnosť výrobku alebo môže vzniknúť požiar.
- Výrobok neinštalujte v dosahu malých detí.
  - Výrobok môže spadnúť a spôsobiť poranenie detí.
- Jedlé oleje (ako napríklad sójový olej) môžu výrobok poškodiť alebo zdeformovať. Chráňte výrobok pred znečistením olejom. Výrobok taktiež neinštalujte ani nepoužívajte v kuchyni ani v blízkosti sporáka.

## Upozornenie

- Dajte pozor, aby výrobok pri premiestňovaní nespadol.
- Výrobok nekladte na jeho prednú stranu.
- Pri inštalácii výrobku do skrinky alebo na policu zabezpečte, aby spodný okraj prednej časti výrobku neprečnieval.
  - Výrobok môže spadnúť a poškodiť sa alebo spôsobiť zranenie.
  - Výrobok inštalujte len do skriniek alebo na police správnej veľkosti.
- Výrobok položte opatrne.
  - Môže dôjsť k poruche výrobku alebo poraneniu osôb.
- Inštalácia výrobku na netypických miestach (miesto vystavené vysokej koncentrácii jemného prachu, chemickým látkam, extrémnym teplotám alebo vysokej vlhkosti alebo miesto, kde bude výrobok trvalo prevádzkovaný počas dlhej doby) môže závažným spôsobom ovplyvniť funkciu výrobku.
  - Ak chcete výrobok nainštalovať na takomto mieste, je nevyhnutné sa poradiť so servisným strediskom pre zákazníkov spoločnosti Samsung.
- Pred zložením výrobku položte výrobok na rovný a stabilný povrch tak, že obrazovka bude smerovať nadol.

## Prevádzka

### Výstraha

- Vo vnútri výrobku sa nachádza vysoké napätie. Výrobok nikdy sami nerozoberajte, neopravujte ani neupravujte.
  - Ak je potrebná oprava, obráťte sa na servisné stredisko pre zákazníkov spoločnosti Samsung.
- Ak chcete výrobok presunúť, najprv od neho odpojte všetky káble, vrátane napájacieho kábla.
- Ak výrobok vydáva nezvyčajné zvuky, cítiť z neho zápach spáleniny alebo dym, okamžite odpojte napájací kábel a obráťte sa na servisné stredisko pre zákazníkov spoločnosti Samsung.
- Nedovoľte deťom, aby sa vešali na výrobok alebo vyliezali na jeho vrchnú časť.
  - Deti môžu utrpieť zranenie alebo závažnú ujmu.
- Ak výrobok spadne alebo sa poškodí jeho vonkajší obal, vypnite napájanie a odpojte napájací kábel. Potom sa obráťte sa na servisné stredisko pre zákazníkov spoločnosti Samsung.
  - Ďalšie používanie výrobku môže spôsobiť požiar alebo zásah elektrickým prúdom.

- Na výrobok neumiestňujte ťažké predmety ani predmety, ktoré by mohli lákať deti (hračky, sladkosti a pod.).
  - Výrobok alebo ťažké predmety môžu spadnúť a spôsobiť vážne poranenie, keď sa deti pokúšajú dosiahnuť na hračky alebo sladkosti.
- Počas výskytu bleskov alebo búrky vypnite výrobok a odpojte napájací kábel.
- Dajte pozor, aby na výrobok nespadli predmety alebo nebol vystavený nárazom.
- Výrobok nepremiestňujte ťahaním sa napájací kábel alebo iný kábel.
- V prípade zistenia úniku plynu sa nedotýkajte výrobku ani sieťovej zástrčky. Priestor taktiež okamžite vyvetrajte.
- Výrobok nezdvíhajte ani nepremiestňujte ťahaním za napájací kábel alebo iný kábel.
- V blízkosti výrobku sa nesmú nachádzať ani používať horľavé spreje ani zápalné látky.
- Zabezpečte, aby vetracie otvory neboli blokovanie obrusmi alebo závesmi.
  - Zvýšená vnútorná teplota môže spôsobiť požiar.
- Do výrobku (cez vetracie otvory alebo vstupno-výstupné konektory a pod.) nekladajte kovové predmety (paličky, mince, sponky a pod.) ani ľahko horľavé predmety (papier, zápalky a pod.).
  - Ak sa do výrobku dostala voda alebo iné cudzorodé látky, výrobok vypnite a odpojte napájací kábel. Potom sa obráťte sa na servisné stredisko pre zákazníkov spoločnosti Samsung.
- Na výrobok neumiestňujte predmety obsahujúce kvapaliny (vázy, nádoby, fľaše a pod.) ani kovové predmety.
  - Ak sa do výrobku dostala voda alebo iné cudzorodé látky, výrobok vypnite a odpojte napájací kábel. Potom sa obráťte sa na servisné stredisko pre zákazníkov spoločnosti Samsung.

## Upozornenie

- Ponechanie obrazovky bez zmeny na statickej snímke dlhšiu dobu môže spôsobiť vypálenie zvyškového obrazu alebo vznik chybných pixelov.
  - Ak výrobok nebudete dlhšiu dobu používať, nastavte obrazovku do režimu úspory energie alebo nastavte šetrič obrazovky s pohyblivým obrazom.
- Ak neplánujete výrobok dlhšiu dobu používať (počas dovolenky a pod.), odpojte napájací kábel zo sieťovej zásuvky.
  - Nahromadený prach môže spolu s teplom spôsobiť požiar, zásah elektrickým prúdom alebo elektrický zvod.
- Výrobok používajte s odporúčaným rozlíšením a frekvenciou.
  - Môže dôjsť k zhoršeniu zraku.

- Výrobok nedržte hore nohami ani ho nepremiestňujte tak, že ho držíte za stojan.
  - Výrobok môže spadnúť a poškodiť sa alebo spôsobiť zranenie.
- Dlhodobé sledovanie obrazovky príliš zblízka môže spôsobiť zhoršenie zraku.
- V blízkosti výrobku nepoužívajte zvlhčovače ani kachle.
- Po každej hodine používania výrobku nechajte svoje oči na viac ako 5 minút oddýchnuť alebo sa pozerajte na vzdialené predmety.
- Ak bol výrobok dlhšiu dobu zapnutý, nedotýkajte sa obrazovky, pretože môže byť horúca.
- Malé súčasti príslušenstva uchovávajte mimo dosahu detí.
- Pri nastavovaní uhla výrobku a výšky stojana postupujte opatrne.
  - Môže dôjsť k privretiu a poraneniu rúk alebo prstov.
  - Nakláňanie výrobku v nadmernom uhle môže spôsobiť jeho pád a následné poranenie.
- Na výrobok neumiestňujte ťažké predmety.
  - Môže dôjsť k poruche výrobku alebo poraneniu osôb.

## Čistenie

Na modeloch s vysokým leskom sa na povrchu môžu vytvoriť biele škvrny, ak sa v blízkosti používa ultrazvukový zvlhčovač.

-  V prípade, že je potrebné vyčistiť vnútrojšok produktu, obráťte sa na stredisko zákazníckych služieb spoločnosti Samsung (za úkon vám bude naúčtovaný servisný poplatok).

Na obrazovku výrobku netlačte rukami ani inými predmetmi. Hrozí riziko poškodenia obrazovky.

-  Pri čistení postupujte opatrne, pretože panel a vonkajší povrch pokročilých displejov LCD sa môžu ľahko poškríabať.

Pri čistení postupujte nasledovne.

1. Vypnite výrobok a počítač.
2. Odpojte napájací kábel od výrobku.
  -  Napájací kábel držte za zástrčku a nedotýkajte sa kábľa mokkými rukami. V opačnom prípade môže dôjsť k zásahu elektrickým prúdom.
3. Poutierajte výrobok čistou, mäkkou a suchou handričkou.
 

Namočte mäkkú handričku do vody, dobre ju vyžmýkajte a potom ňou utrite vonkajší povrch výrobku.

  - Na výrobok nepoužívajte čistiace prostriedky s obsahom alkoholu, rozpúšťadiel alebo povrchovo aktívnych látok.
  - Nestriekajte vodu alebo čistiaci prostriedok priamo na výrobok.
4. Po vyčistení pripojte k výrobku napájací kábel.
5. Zapnite výrobok a počítač.

## Správna poloha pri používaní výrobku



Výrobok používajte v správnej polohe podľa nasledujúceho opisu:



- Narovnajte chrbát.
- Vzdialenosť medzi očami a obrazovkou má byť 45 až 50 cm, pričom na obrazovku by ste sa mali pozeriť mierne smerom nadol.
- Oči sa majú nachádzať priamo pred obrazovkou.
- Uhol nastavte tak, aby sa od obrazovky neodrážalo svetlo.
- Predlaktie má byť kolmo voči hornej časti ruky a vodorovne so zadnou stranou ruky.
- Lakte majú byť približne v pravom uhle.
- Výšku výrobku nastavte tak, aby ste mohli mať kolená ohnuté v uhle minimálne 90 stupňov, päty položené na podlahe a ruky nižšie ako na úrovni srdca.
- Vykonávajte očné cvičenia alebo často žmurkajte, aby ste predišli únave očí.



# Prípravy

## Inštalácia

### Upevnenie stojana

-  Pred zložením výrobku položte výrobok na rovny a stabilný povrch tak, že obrazovka bude smerovať nadol.
-  Rozobratie predstavuje opačné poradie montáže.

S27BM50\* / S32BM50\* / S32BM70\*

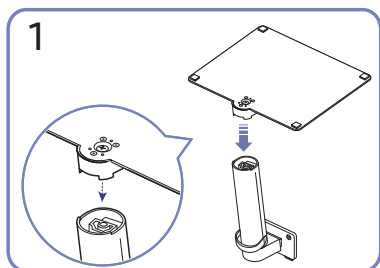
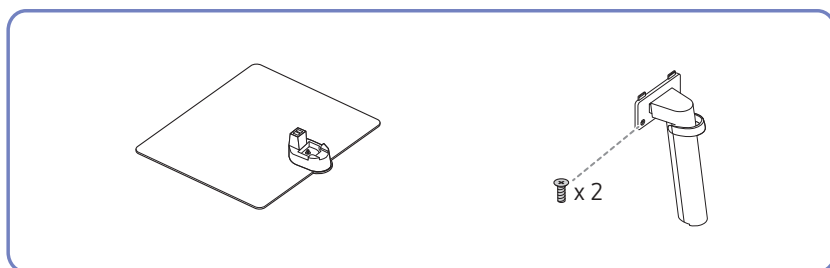

1 Nasadte podstavec stojana na krk stojana v smere znázornenom na obrázku. Skontrolujte, či je konektor stojanu pevne pripojený.

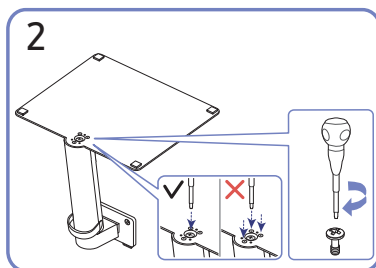

2 Úplne otočte pripájacou skrutkou na spodnej strane stojanu tak, aby sa úplne upevnila. Pritiahnutím veľkej skrutky v strede diely spojte.

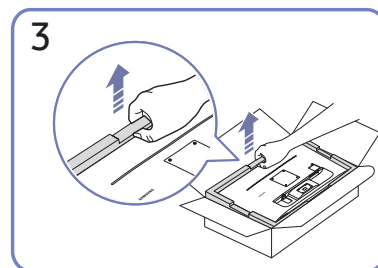

3 Podľa nákrese na obrázku vyberte výrobok a penovú vložku. Následne výrobok položte na stôl prednou stranou otočenou nadol.

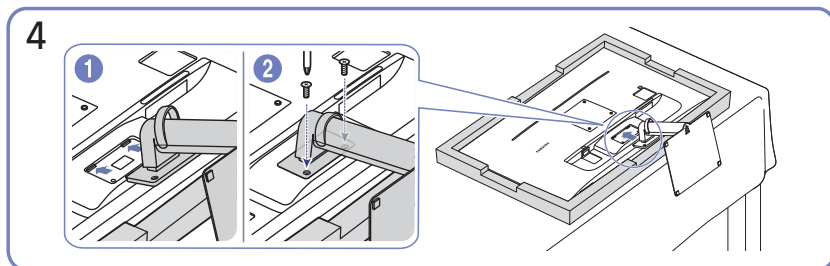

4 Zatlačte zložený stojan do hlavnej časti tela v smere šípky tak, ako je to zobrazené na obrázku. Pevne utiahnite pripájaciu skrutku na spodnej strane hlavnej časti tela.

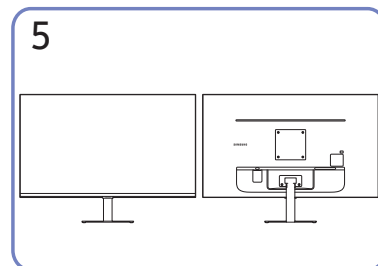

5 Zostavenie stojana je dokončené.

## S43BM70\*

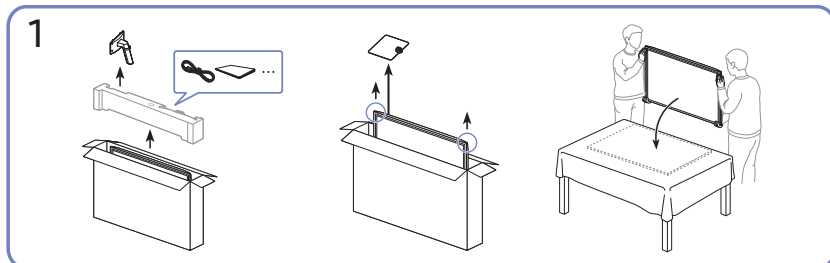
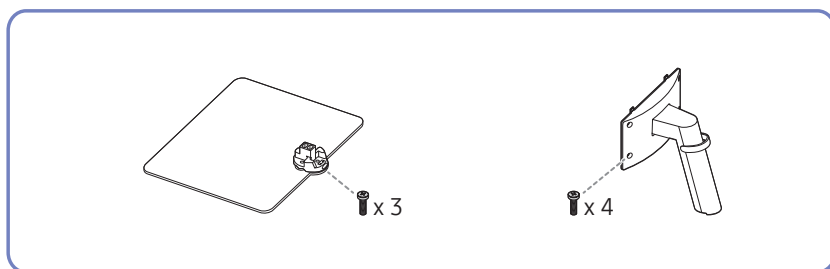

Podľa nákrese na obrázku vyberte výrobok a penovú vložku. Následne výrobok položte na stôl prednou stranou otočenou nadol.

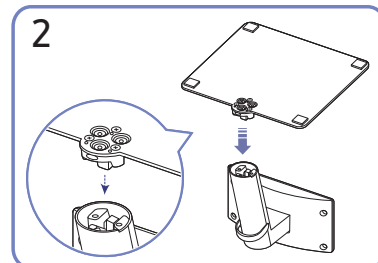

Nasadte podstavec stojana na krk stojana v smere znázornenom na obrázku. Skontrolujte, či je konektor stojanu pevne pripojený.

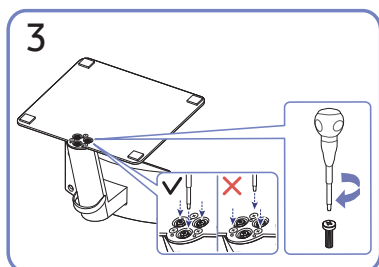

Úplne otočte pripájacou skrutku na spodnej strane stojanu tak, aby sa úplne upevnila.

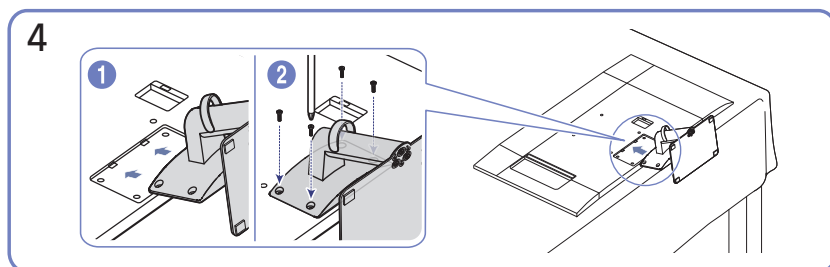

Zatlačte zložený stojan do hlavnej časti tela v smere šípky tak, ako je to zobrazené na obrázku. Pevne utiahnite pripájaciu skrutku na spodnej strane hlavnej časti tela.

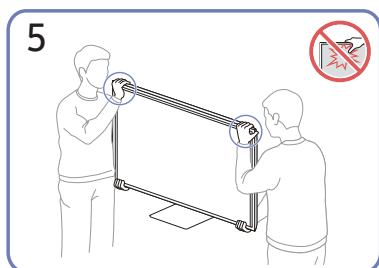

Postavte monitor podľa znázornenia na obrázku.

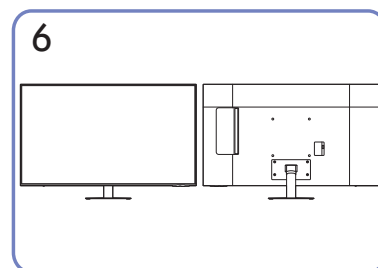

Zostavenie stojana je dokončené.

- Pri premiestňovaní držte výrobok za dolné rohy alebo okraje.
- Netlačte priamo na obrazovku.
- Pri premiestňovaní výrobku nedržte obrazovku.
- Produkt nedržte hore nohami len za stojan.

## S32BM80\*

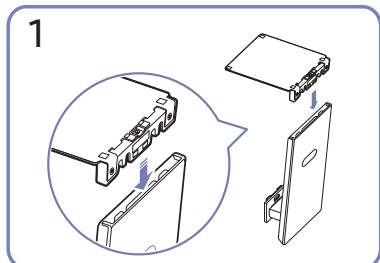
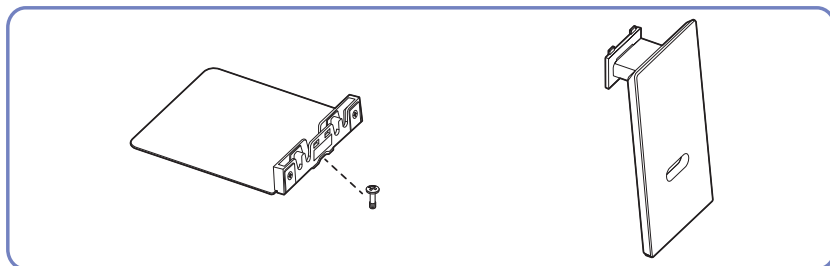

1  
Nasaďte podstavec stojana na krk stojana v smere znázornenom na obrázku. Skontrolujte, či je konektor stojanu pevne pripojený.

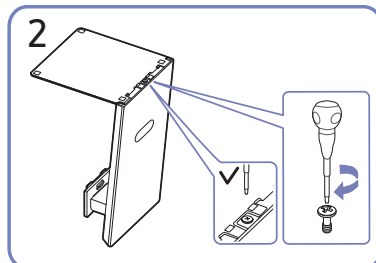

2  
Úplne otočte pripájacou skrutkou na spodnej strane stojanu tak, aby sa úplne upevnila.

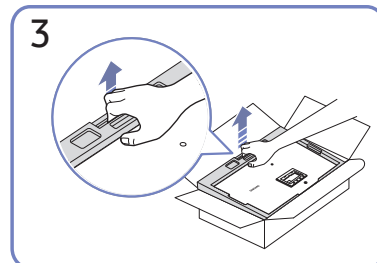

3  
Podľa nákrese na obrázku vyberte výrobok a penovú vložku. Následne výrobok položte na stôl prednou stranou otočenou nadol.

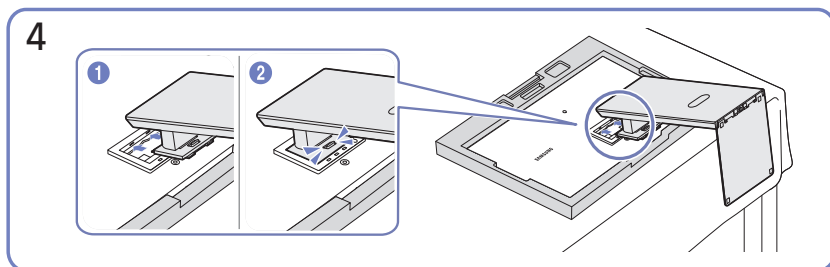

4  
Zatlačte zložený stojan do hlavnej časti tela v smere šípky tak, ako je to zobrazené na obrázku.

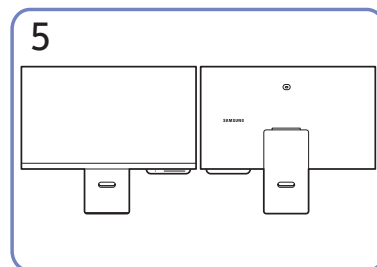

5  
Zostavenie stojana je dokončené.

## Prebieha pripájanie fotoaparátu k zariadeniu

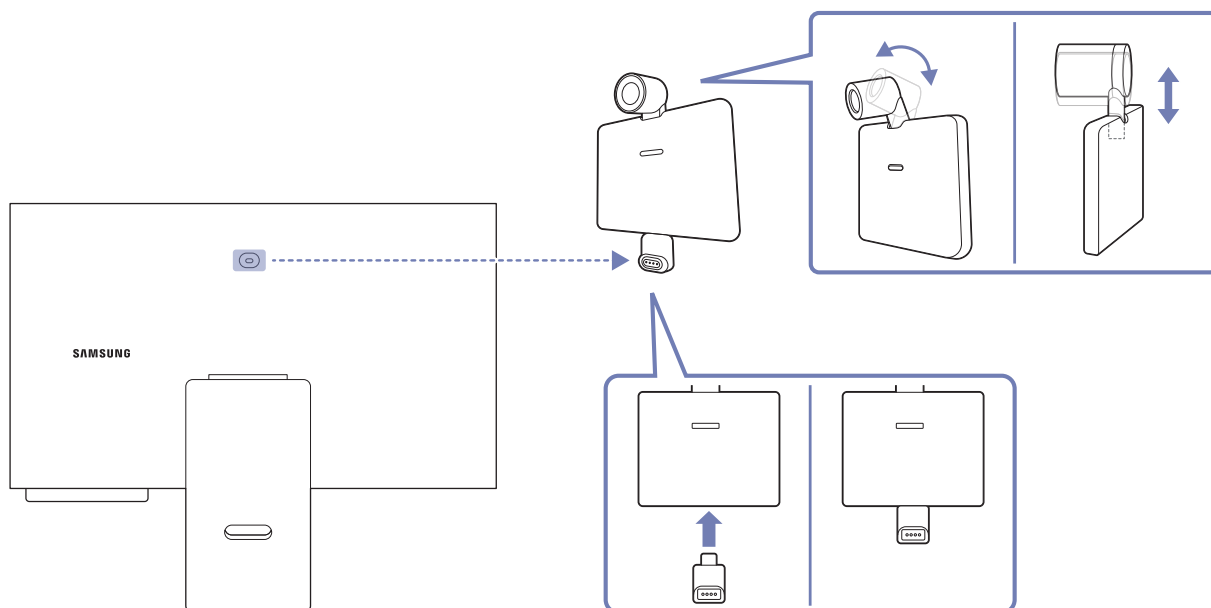

Technické údaje fotoaparátu	
Rozlíšenie	1920 x 1080, 30 sn./s. (FHD)
Automatická kompenzácia svetla	0
Kryt na kameru	0
Pozorovací uhol	85°
Pripojenie	USB Type-C (USB 2.0)

 Pred použitím produktu použite suchú mäkkú handričku na utretie konektora fotoaparátu, aby ste zabránili poruche z dôvodu prítomnosti cudzích telies.

## Upozornenia týkajúce sa premiestňovania výrobku

S27BM50\* / S32BM50\* / S32BM70\*

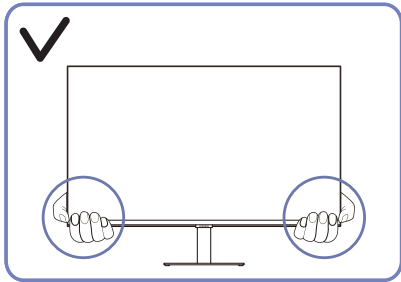

- Pri premiestňovaní držte výrobok za dolné rohy alebo okraje.

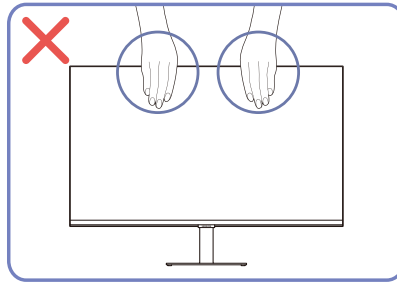

- Netlačte priamo na obrazovku.
- Pri premiestňovaní výrobku nedržte obrazovku.

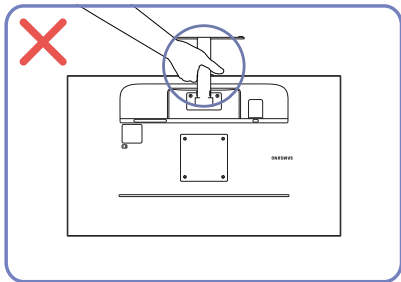

- Produkt nedržte hore nohami len za stojan.

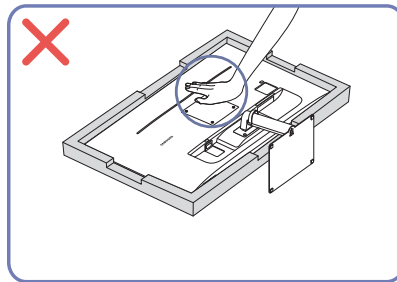

- Netlačte smerom nadol na výrobok. Hrozí riziko poškodenia výrobku.

S43BM70\*

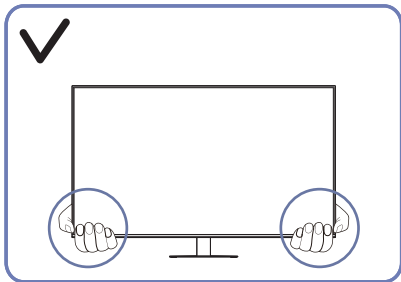

- Pri premiestňovaní držte výrobok za dolné rohy alebo okraje.

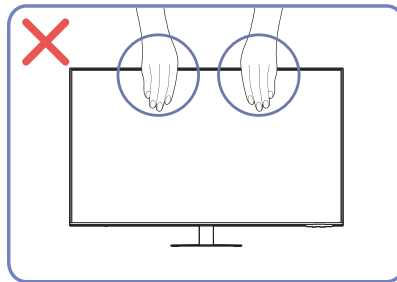

- Netlačte priamo na obrazovku.
- Pri premiestňovaní výrobku nedržte obrazovku.

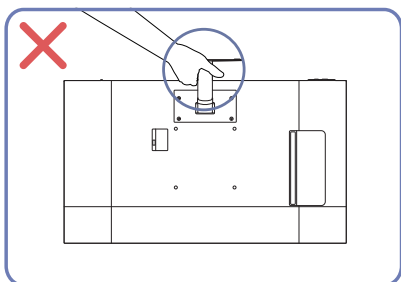

- Produkt nedržte hore nohami len za stojan.

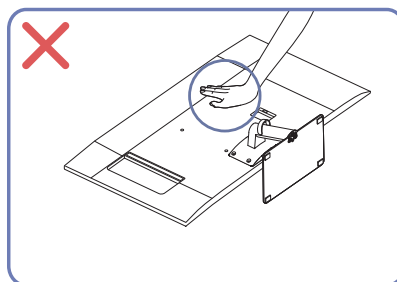

- Netlačte smerom nadol na výrobok. Hrozí riziko poškodenia výrobku.

## S32BM80\*

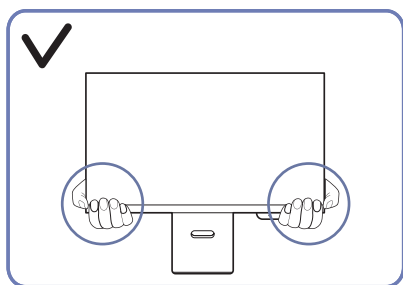

- Pri presťahovaní držte výrobok za dolné rohy alebo okraje.

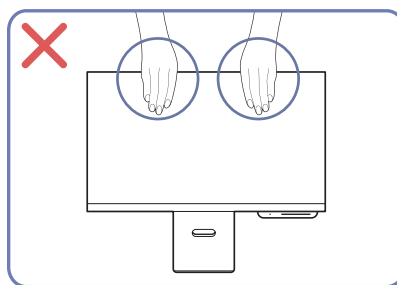

- Netlačte priamo na obrazovku.
- Pri presťahovaní výrobku nedržte obrazovku.

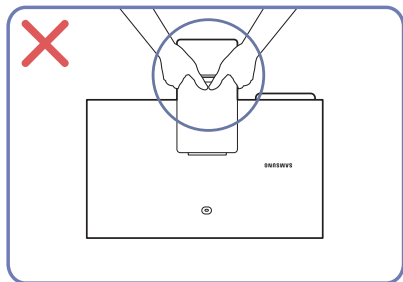

- Produkt nedržte hore nohami len za stojan.

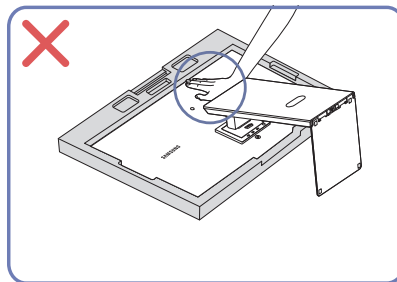

- Netlačte smerom nadol na výrobok. Hrozí riziko poškodenia výrobku.

## Kontrola priestoru okolo výrobku

Pri umiestnení výrobku dbajte na to, aby mal dostatok priestoru na odvetrávanie. Zvýšenie vnútornej teploty môže spôsobiť požiar a poškodenie produktu. Pri inštalácii výrobku ponechajte okolo neho dostatok priestoru tak, ako je znázornené v nákrese.

 Exteriér sa v závislosti od produktu môže odlišovať.

### S27BM50\* / S32BM50\* / S32BM70\*

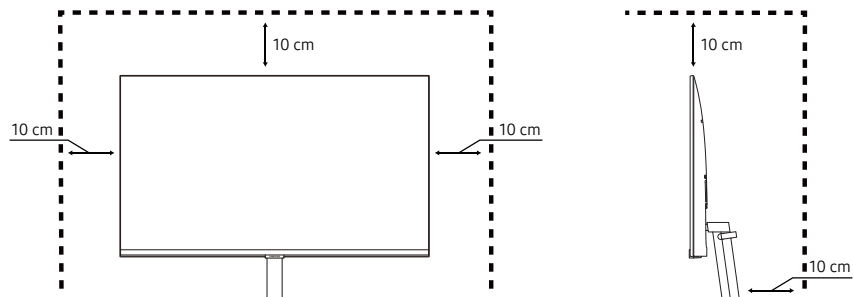

### S43BM70\*

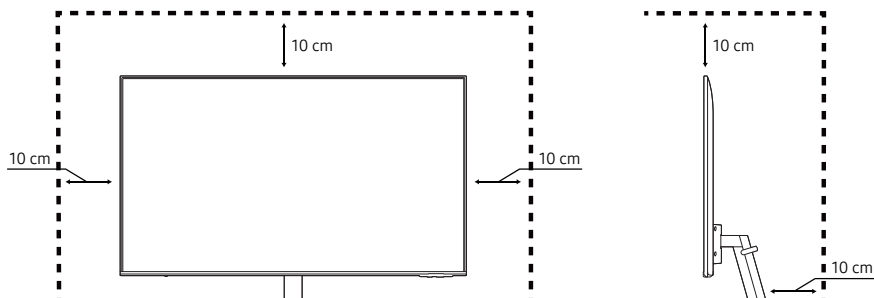

### S32BM80\*

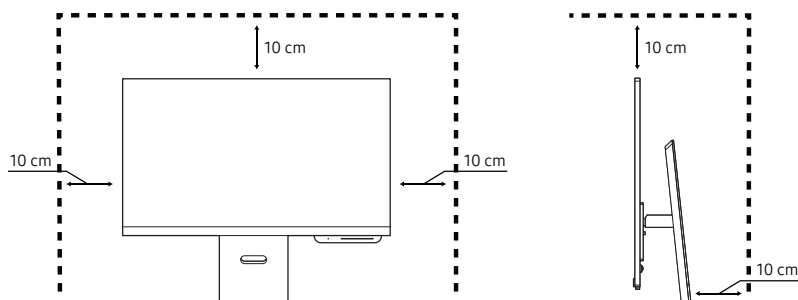

## Nastavenie naklonenia a výšky produktu

 Farba a tvar dielov sa môžu líšiť od uvedeného zobrazenia. Technické údaje sa môžu za účelom zlepšenia kvality meniť bez predchádzajúceho upozornenia.

S27BM50\* / S32BM50\* / S32BM70\*

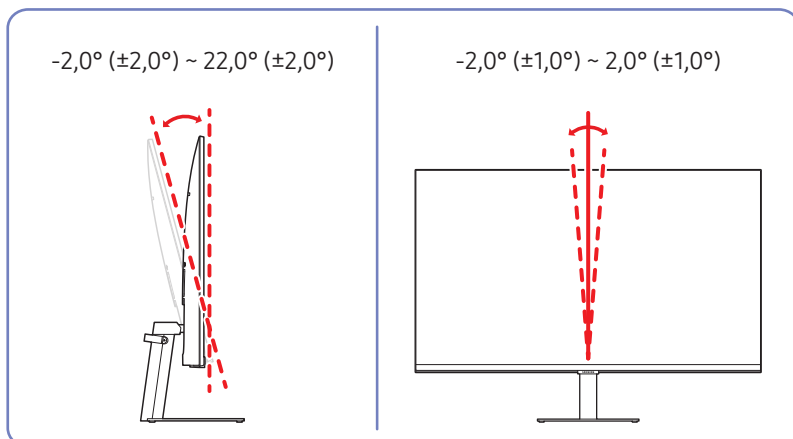

S43BM70\*

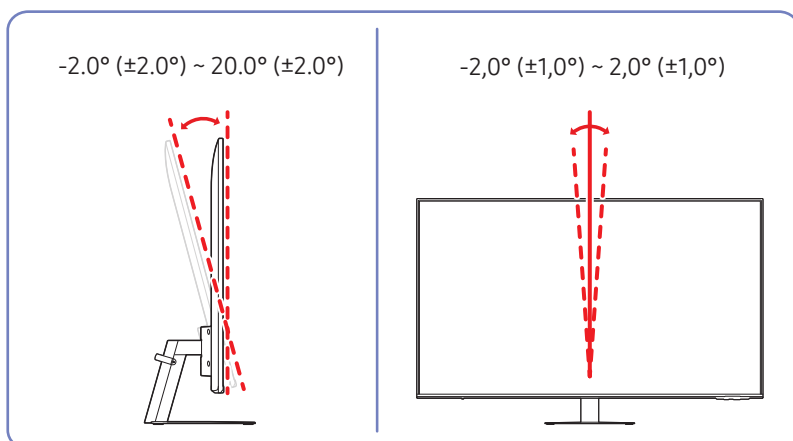



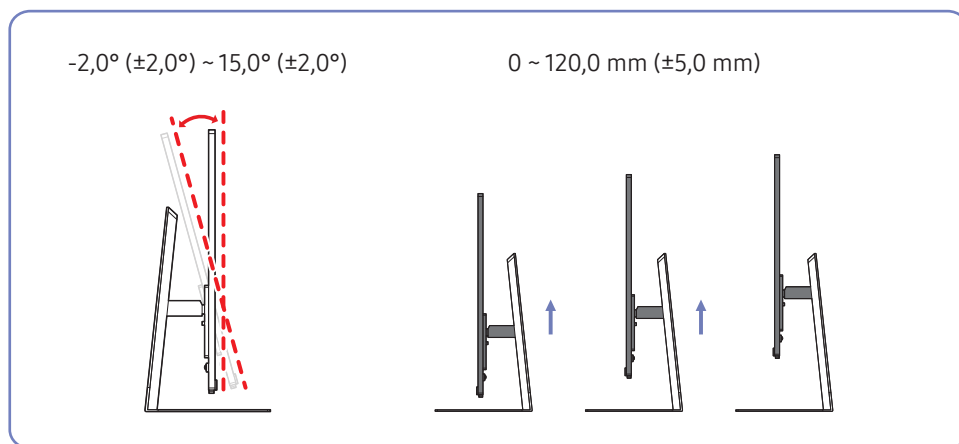



- Naklonenie a výšku výrobku môžete nastaviť.
- Pri nastavovaní naklonenia alebo výšky uchopte obe strany výrobku a nepoužívajte nadmernú silu, aby nedošlo k jeho poškodeniu.
- Pri nastavovaní výšky stojana môžete počuť zvuk. Príčinou vzniku tohto zvuku je guľôčka, ktorá sa posúva vo vnútri stojana pri nastavovaní výšky stojana. Tento zvuk je normálny a nepredstavuje poruchu výrobku.

## Zámka proti odcudzeniu

-  Zámka proti odcudzeniu vám umožňuje bezpečné používanie produktu aj na verejných miestach.
-  Tvar uzamykacieho zariadenia a spôsob uzamknutia závisia od výrobcu. Podrobnosti nájdete v návode na použitie, ktorý ste dostali spolu s uzamykacím zariadením proti odcudzeniu.
-  Len modely S27BM50\*/S32BM50\*/S32BM70\*.

### Uzamknutie uzamykacieho zariadenia proti odcudzeniu:

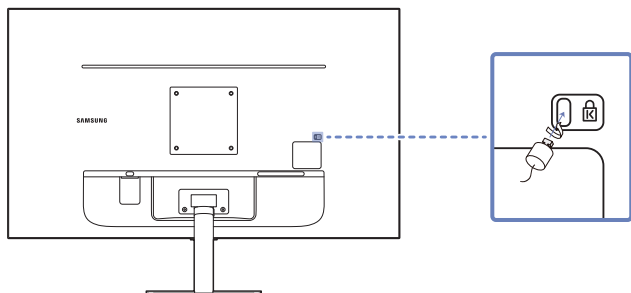

1. Kábel uzamykacieho zariadenia proti odcudzeniu pripevnite k ťažkému predmetu, ako napríklad k stolu.
2. Jeden koniec kábla prevlečte cez slučku na druhom konci.
3. Uzamykacie zariadenie vložte do zásuvky zámky proti odcudzeniu na zadnej strane produktu.
4. Uzamknite uzamykacie zariadenie.
  - Uzamykacie zariadenie proti odcudzeniu môžete zakúpiť samostatne.
  - Podrobnosti nájdete v návode na použitie, ktorý ste dostali spolu s uzamykacím zariadením proti odcudzeniu.
  - Uzamykacie zariadenia proti odcudzeniu môžete zakúpiť u predajcov elektroniky alebo on-line.

## Špecifikácie súpravy držiaka na stenu (VESA)

- ✎ Držiak na stenu nainštalujte na pevnú stenu kolmú na podlahu. Pred upevnením držiaka na stenu na povrchy ako napr. sadrokartón sa obráťte na najbližšieho predajcu a získajte od neho ďalšie informácie. Pri inštalácii výrobku na šikmú stenu môže výrobok spadnúť a spôsobiť vážny úraz. Súpravy držiaka na stenu od spoločnosti Samsung obsahujú podrobnú inštaláciu príručky a všetky súčasti potrebné na zostavenie.
- Nepoužívajte skrutky, ktoré majú väčšiu než štandardnú dĺžku alebo nie sú v súlade s technickými údajmi pre skrutky podľa normy VESA. Príliš dlhé skrutky môžu spôsobiť poškodenie vo vnútri produktu.
- V prípade držiakov na stenu, ktoré nie sú v súlade s technickými údajmi pre skrutky podľa normy VESA, sa dĺžka skrutiek môže líšiť v závislosti od technických údajov držiaka na stenu.
- Skrutky neuťahujte príliš pevne. Mohlo by to spôsobiť poškodenie výrobku alebo jeho pád a možné poranenie. Spoločnosť Samsung nezodpovedá za takéto nehody.
- Spoločnosť Samsung nezodpovedá za poškodenie výrobku alebo poranenie osôb, ak bol použitý držiak na stenu, ktorý nezodpovedá norme VESA, prípadne neurčený držiak na stenu, alebo ak zákazník nedodržel pokyny na inštaláciu výrobku.
- Výrobok neinštalujte so sklonom väčším ako 15 stupňov.
- V tabuľke nižšie sú uvedené štandardné rozmery súprav držiaka na stenu.

Názov modelu	Špecifikácie pre otvory skrutiek podľa normy VESA (A * B) v milimetroch	C	Bežná skrutka	Množstvo
S27BM50* S32BM50* S32BM70*	100,0 x 100,0	6,7 ~ 8,7 mm	M4	4 ks
S43BM70*	200,0 x 200,0	11,0 ~ 13,0 mm	M8	4 ks

Konzola držiaka na stenu  
Výrobok

- ✎ Modely S32BM80\* nie sú podporované.
- ✎ Súpravu držiaka na stenu neinštalujte, keď je výrobok zapnutý. Mohlo byť dôjsť k poraneniu v dôsledku zásahu elektrickým prúdom.

# Ovládací panel

 Výrobok môžete zapnúť stlačením tlačidla napájania na spodnej strane výrobku a následne použiť ovládaciu ponuku. Ovládací panel sa zobrazí pri stlačení tlačidla napájania, keď je výrobok zapnutý.

S27BM50\* / S32BM50\*

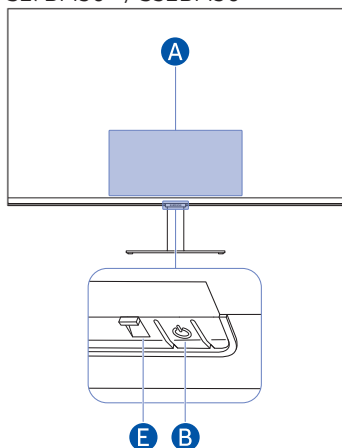

S43BM70\*

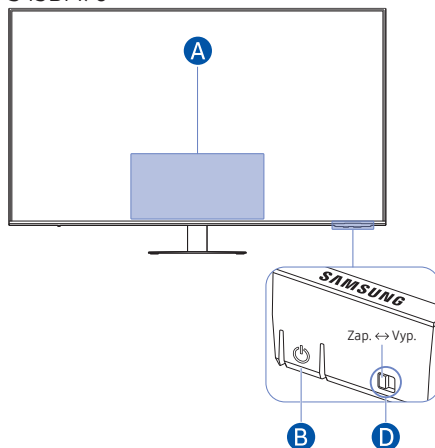



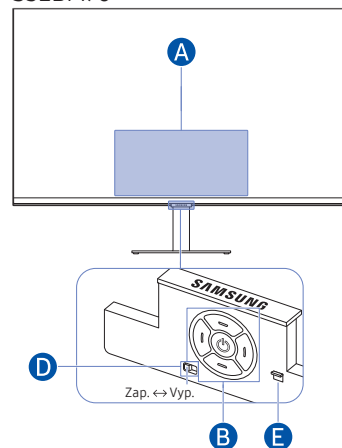

S32BM70\*

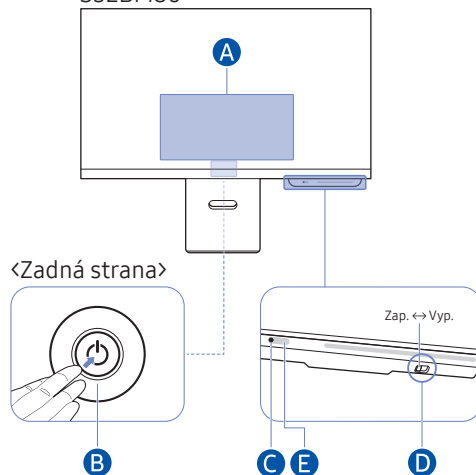



S32BM80\*



## **A** Ponuka ovládania

-  Domácnosť
-  Nastavenia
-  Späť
-  Zdroj
-  Vypnúť

## B Tlačidlo napájania/Snímač pre diaľkový ovládač/Ovládacie tlačidlo

- Stlačte tlačidlo : Zobrazenie ponuky Ovládanie. Výber alebo spustenie zvýraznenej položky v ponuke.
- Stlačte a podržte tlačidlo : Spustená funkcia sa ukončí.

 Táto funkcia nemusí byť podporovaná v závislosti od modelu.

- Tlačidlo nahor/nadol: Zmena kanála.

 Táto funkcia nemusí byť podporovaná v závislosti od modelu.

- Tlačidlo doľava/doprava: Zmena hlasitosti.

 Táto funkcia nemusí byť podporovaná v závislosti od modelu.

 Tlačidlá môžu fungovať odlišným spôsobom v závislosti od situácie.

## C Mikrofón

### D Prepínač mikrofónu

Mikrofón môžete zapnúť alebo vypnúť pomocou príslušného prepínača v dolnej časti výrobku.

Ak je mikrofón vypnutý, nie sú k dispozícii žiadne hlasové a zvukové funkcie.

- Poloha a tvar prepínača mikrofónu sa môže líšiť v závislosti od modelu.
- Počas analýzy pomocou údajov z mikrofónu sa údaje neuložia.

### E Indikátor napájania

- Indikátor LED sa rozsvieti, keď je výrobok vypnutý.
- Keď výrobok prejde do pohotovostného režimu, indikátor LED bliká.

 Po uplynutí 60 sekúnd bez signálu sa výrobok prepne do pohotovostného režimu. V pohotovostnom režime sa obrazovka znovu zapne pri vstupe akéhokoľvek signálu alebo stlačení ľubovoľného tlačidla na diaľkovom ovládaní.

- Farba a tvar dielov sa môžu líšiť od uvedeného zobrazenia.
- Ak nie je odstránená ochranná fólia na logu spoločnosti SAMSUNG alebo na spodnej strane výrobku, jas obrazovky sa môže stlmiť. Ochrannú fóliu odstráňte.
- Pri používaní tlačidiel (okrem tlačidla napájania) na diaľkovom ovládaní Samsung Smart Remote indikátor LED prijímača neblinká.







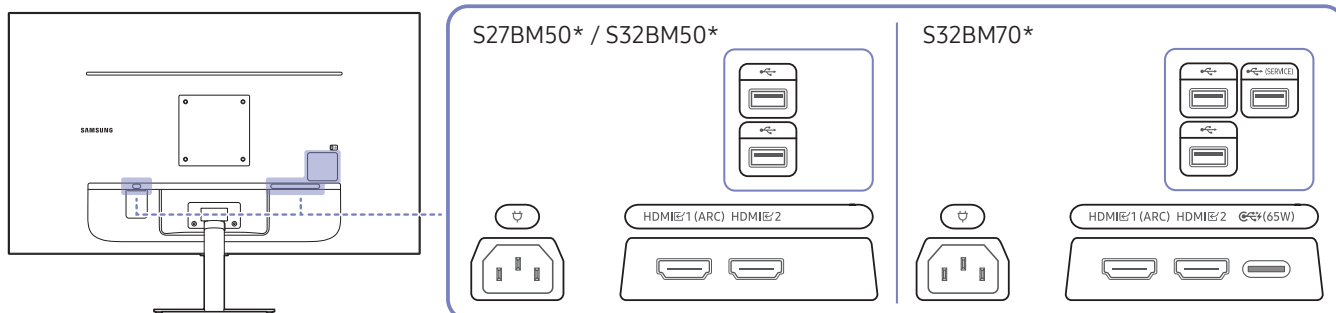

# Pripojenia

Pomocou rôznych konektorov môžete tiež pripojiť externé zariadenia.

## Porty

 Funkcie, ktoré sú k dispozícii, sa môžu líšiť v závislosti od modelu výrobku. Farba a tvar dielov sa môžu líšiť od uvedeného zobrazenia. Technické údaje sa môžu za účelom zlepšenia kvality meniť bez predchádzajúceho upozornenia. Pozri informácie o príslušnom výrobku.



Port	Popis
HDMI 1 (ARC) HDMI 2	Pripája sa k zdrojovému zariadeniu pomocou kábla HDMI alebo kábla HDMI-DVI.
	Pripojte k zariadeniu USB.
 (SERVICE)	<ul style="list-style-type: none"><li>• Pripojte k zariadeniu USB.</li><li>• Slúži na aktualizáciu softvéru.</li></ul> <p> Táto funkcia je dostupná len pre zariadenia radu M7*B.</p>
 (65W)	<ul style="list-style-type: none"><li>• Slúži na pripojenie k zdrojovému zariadeniu pomocou kábla USB Type-C. Pri pripájaní zariadenia so zdrojom USB Type-C sa uistite, že používate kábel USB Type-C 3.1 Gen2 10G, aby sa obrazovka zobrazovala správne.</li></ul> <p> Káble nižšej verzie nepodporujú funkciu video vstupu (Displayport ALT).</p> <ul style="list-style-type: none"><li>• Port USB Type-C je možné pri pripojení k prenosnému počítaču alebo mobilnému zariadeniu použiť na nabíjanie.</li></ul> <p> Maximálny podporovaný výkon pri nabíjaní je 65 W. Rýchlosť nabíjania sa môže líšiť v závislosti od zariadenia pripojeného k produktu.</p> <p> Táto funkcia je dostupná len pre zariadenia radu M7*B.</p>
	Pripojte napájací kábel výrobku.

 Ďalšie informácie o pripojení k externému zariadeniu nájdete tu: [Menu](#) > [Pripojené zariadenia](#) > [Sprievodca pripojením](#).

S43BM70\*

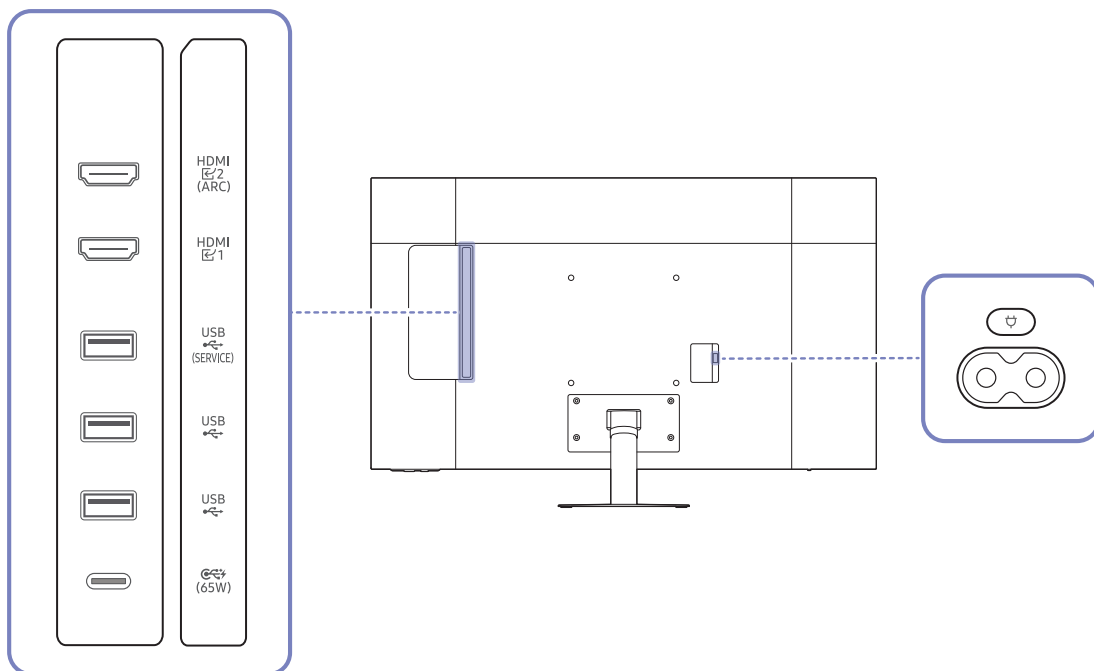

Port	Popis
HDMI 1 HDMI 2 (ARC)	Pripája sa k zdrojovému zariadeniu pomocou kábla HDMI alebo kábla HDMI-DVI.
USB (SERVICE)	<ul style="list-style-type: none"> <li>• Pripojte k zariadeniu USB.</li> <li>• Slúži na aktualizáciu softvéru.</li> </ul>
USB	Pripojte k zariadeniu USB.
USB (65W)	<ul style="list-style-type: none"> <li>• Slúži na pripojenie k zdrojovému zariadeniu pomocou kábla USB Type-C. Pri pripájaní zariadenia so zdrojom USB Type-C sa uistite, že používate kábel USB Type-C 3.1 Gen2 10G, aby sa obrazovka zobrazovala správne.</li> <li>✎ Káble nižšej verzie nepodporujú funkciu video vstupu (Displayport ALT).</li> <li>• Port USB Type-C je možné pri pripojení k prenosnému počítaču alebo mobilnému zariadeniu použiť na nabíjanie.</li> <li>✎ Maximálny podporovaný výkon pri nabíjaní je 65 W. Rýchlosť nabíjania sa môže líšiť v závislosti od zariadenia pripojeného k produktu.</li> </ul>
⏻	Pripojte napájací kábel výrobku.

✎ Ďalšie informácie o pripojení k externému zariadeniu nájdete tu: [🏠](#) > [☰ Menu](#) > [🔗 Pripojené zariadenia](#) > [Sprievodca pripojením](#).

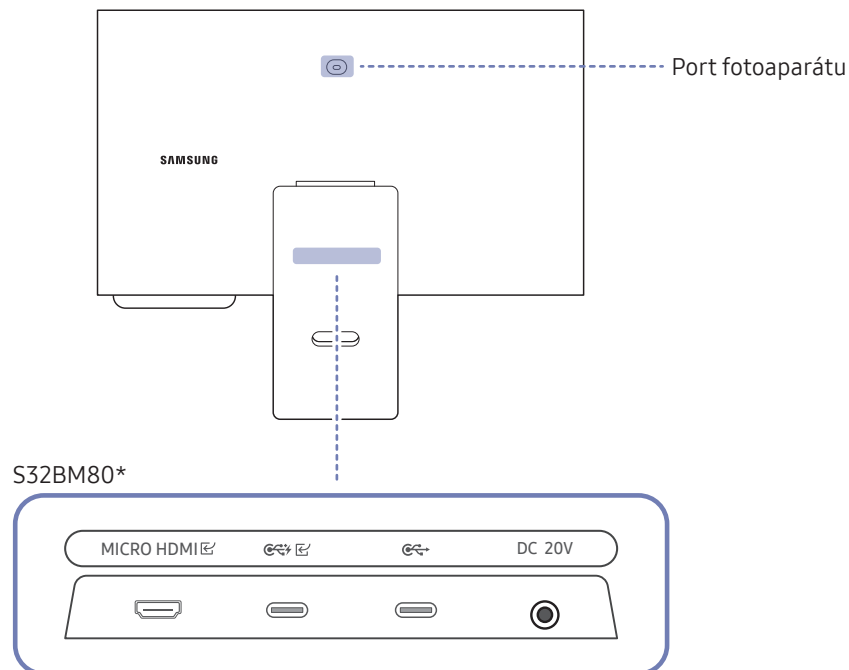

Port	Popis
MICRO HDMI	Pripája sa k externému zariadeniu použitím kábla HDMI dodaného spoločnosťou Samsung (vysokorýchlostný certifikovaný kábel HDMI).
	<ul style="list-style-type: none"> <li>Slúži na pripojenie k zdrojovému zariadeniu pomocou kábla USB Type-C. Pri pripájaní zariadenia so zdrojom USB Type-C sa uistite, že používate kábel USB Type-C 3.1 Gen2 10G, aby sa obrazovka zobrazovala správne.</li> <li> Káble nižšej verzie nepodporujú funkciu video vstupu (Displayport ALT).</li> <li>Port USB Type-C je možné pri pripojení k prenosnému počítaču alebo mobilnému zariadeniu použiť na nabíjanie.</li> <li> Maximálny podporovaný výkon pri nabíjaní je 65 W. Rýchlosť nabíjania sa môže líšiť v závislosti od pripojeného zariadenia.</li> <li>Použite fotoaparát z počítača pripojený k portu USB Type-C.</li> </ul>
	<p>Pripája sa k USB zariadeniu, ako napríklad klávesnica alebo myš.</p> <ul style="list-style-type: none"> <li> Maximálny podporovaný výkon pri nabíjaní je 15 W. Rýchlosť nabíjania sa môže líšiť v závislosti od pripojeného zariadenia.</li> </ul>
DC 20V	Pripája sa k adaptéru AC/DC.

Ďalšie informácie o pripojení k externému zariadeniu nájdete tu: [🏠 > ≡ Menu > 🌐 Pripojené zariadenia > 📖 Sprievodca pripojením.](#)



# Manažment pripojených káblov

S27BM50\* / S32BM50\* / S32BM70\*

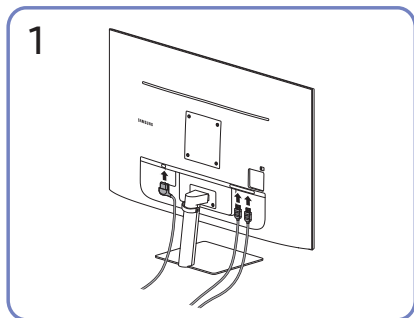

Pripojte príslušné káble.

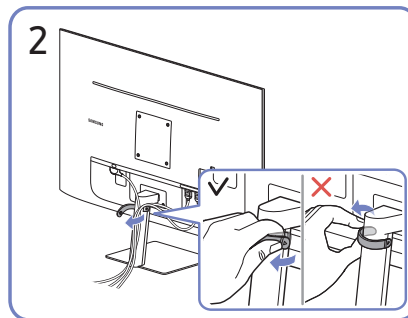

Potiahnite pravú stranu KÁBLOVÉHO DRŽIAKA STOJANA a držiak od stojana odpojte. Pri ťahaní nadmernou silou môže dôjsť k poškodeniu pravej strany kábla.

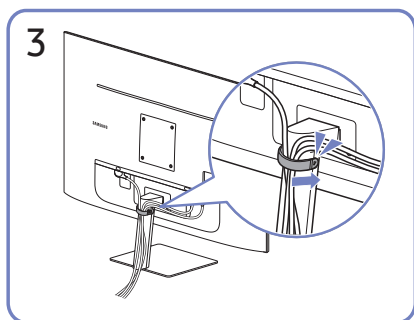

Oba káble usporiadajte podľa znázornenia na obrázku tak, že ich umiestnite do držiaka na káble na stojane (KÁBLOVÝ DRŽIAK STOJANA). Zostavenie je dokončené.

## S43BM70\*

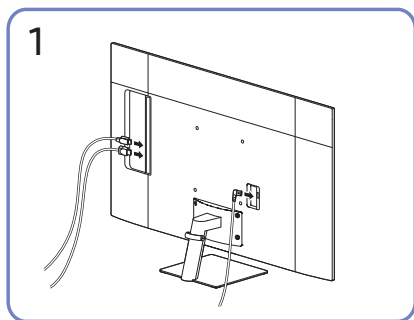

Pripojte príslušné káble.

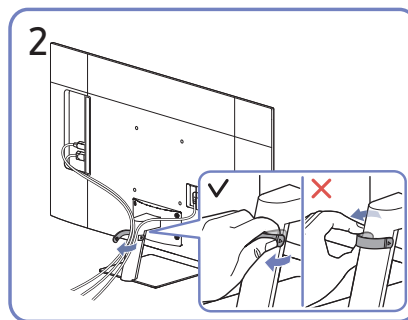

Potiahnite pravú stranu KÁBLOVÉHO DRŽIAKA STOJANA a držiak od stojana odpojte. Pri ťahaní nadmernou silou môže dôjsť k poškodeniu pravej strany kábla.

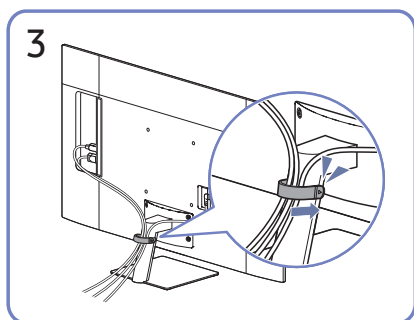

Oba káble usporiadajte podľa znázornenia na obrázku tak, že ich umiestnite do držiaka na káble na stojane (KÁBLOVÝ DRŽIAK STOJANA). Zostavenie je dokončené.

## S32BM80\*

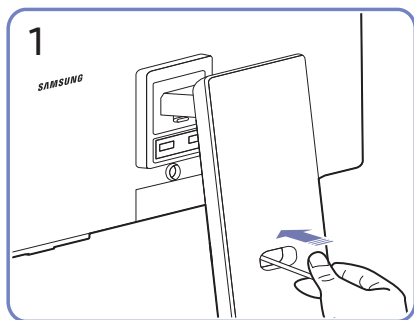

Prevlečte káble cez otvor na stojane.

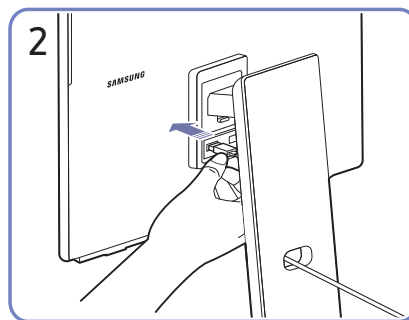

Pripojte káble k príslušným portom.

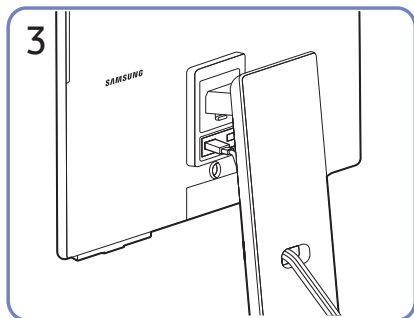

Usporiadajte káble tak, že ich prevlečiete cez otvor na stojane, ako je to znázornené na obrázkoch.







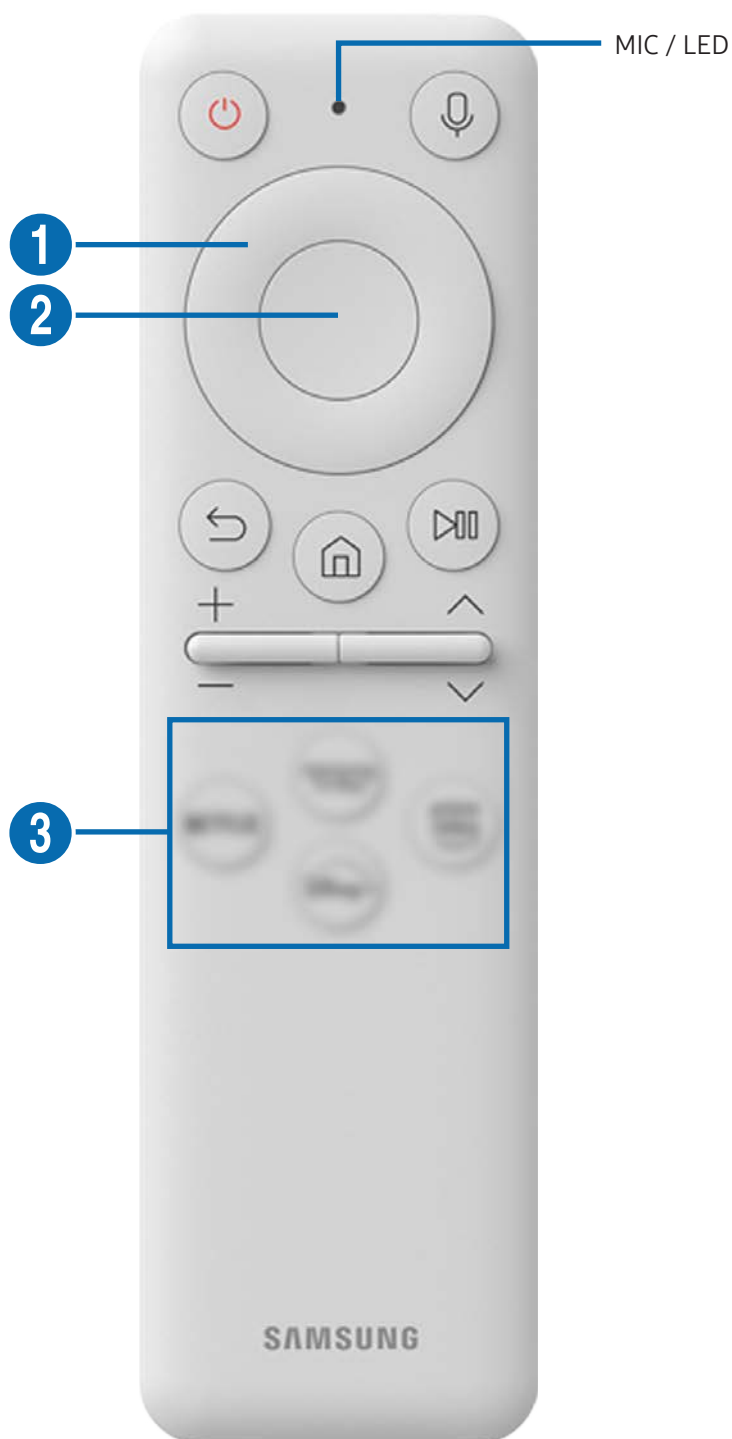

# Dial'kový ovládač a periférne zariadenia







Produkt môžete ovládať dial'kovým ovládačom Samsung Smart Remote alebo dial'kovým ovládačom. Používanie je možné zjednodušiť spárovaním s externými zariadeniami, napr. s klávesnicou.





## O Samsung Smart Remote (modely radu M7\*B/M8\*B)

Informácie o tlačidlách na dial'kovom ovládaní Samsung Smart Remote.



Tlačidlo	Popis
 (Napájanie)	Stlačením zapnete alebo vypnete zariadenie.
MIC / LED	<p>Používa sa ako mikrofón pri používaní rozpoznávania hlasu pomocou diaľkového ovládača.</p> <p>LED indikátor v prednej časti sa pri nabíjaní rozsvieti. Keď je batéria plne nabitá, LED indikátor sa vypne.</p> <ul style="list-style-type: none"> <li> Neudierajte do otvoru mikrofónu ani doň nekladajte ostré predmety.</li> <li> Táto funkcia nemusí byť podporovaná, závisí to od modelu alebo geografickej oblasti.</li> </ul>
 (Hlasový asistent)	<p>Slúži na spustenie hlasového asistenta. Stlačte a podržte tlačidlo, vyslovte príkaz a následne uvoľnením tlačidla spustíte hlasového asistenta.</p> <ul style="list-style-type: none"> <li> Podporované jazyky a funkcie hlasového asistenta sa môžu líšiť, závisí to od geografickej oblasti.</li> <li> Táto funkcia nemusí byť podporovaná, závisí to od modelu alebo geografickej oblasti.</li> </ul>
 Smerové tlačidlo (nahor/nadol/ doľava/doprava)	Slúži na presun zvýraznenia.
 Vybrať	Výber alebo spustenie zvýraznenej položky.
 (Návrat)	Stlačením tlačidla sa vrátite do predchádzajúcej ponuky.













Tlačidlo	Popis
 (Smart Hub + ovládací klávesnica)	Stlačením tlačidla sa vrátite na domovskú obrazovku.   Keď sa toto tlačidlo drží stlačené aspoň 1 sekundu, zobrazí sa ovládací klávesnica. Prostredníctvom ovládacej klávesnice môžete použiť ponuku Settings (Nastavenia)/virtuálnu číselnú klávesnicu/klávesnicu možností s farebnými tlačidlami.
 (Prehrať/pozastaviť)	Pomocou týchto ovládacích prvkov môžete ovládať prehrávanie mediálneho obsahu.
+ / - (Hlasitosť)	Pohybom tlačidla nahor alebo nadol môžete nastaviť hlasitosť. Zvuk stlmíte stlačením tlačidla. Keď sa toto tlačidlo drží stlačené aspoň 2 sekundy, zobrazia sa <b>Skratky prístupnosti</b> .
^ / v (kanál)	Presunutím tlačidla nahor alebo nadol zmeníte kanál. Ak tlačidlo stlačíte na 1 sekundu alebo dlhšie, zobrazí sa obrazovka funkcie <b>Zoznam kanálov</b> .
 (Tlačidlo spustenia aplikácie)	Slúži na spustenie aplikácie označenej tlačidlom.   Dostupnosť aplikácie sa môže líšiť v závislosti od krajiny.   Táto funkcia nemusí byť podporovaná, závisí to od modelu alebo geografickej oblasti.



-  V pohotovostnom režime zapnite obrazovku stlačením ľubovoľného tlačidla na diaľkovom ovládaní.
-  Funkcie, ktoré sa týkajú vysielania a kanálov, sú k dispozícii len u niektorých aplikácií alebo externých zariadení.
-  Diaľkové ovládanie Samsung Smart Remote používajte menej než 6 m od výrobku. Vzdialenosť pri používaní sa môže líšiť, závisí to od podmienok prostredia bezdrôtovej komunikácie.
-  Obrázky, tlačidlá a funkcie diaľkového ovládania Samsung Smart Remote sa môžu líšiť, závisí to od modelu, prípadne geografickej oblasti.

## O diaľkovom ovládači (model radu M5\*B)

Získajte informácie o tlačidlách na diaľkovom ovládači.





Tlačidlo	Popis
 (Napájanie)	Stlačením zapnete alebo vypnete zariadenie.
 (Tlačidlo Nastavenia/Číslo/Možnosť)	Po každom stlačení tohto tlačidla sa striedavo zobrazí ponuka Nastavenia/virtuálna číselná klávesnica/klávesnica možností s farebnými tlačidlami. Stlačením tohto tlačidla získate prístup k ďalším možnostiam, ktoré sa týkajú používanej funkcie. Stlačením tlačidla zobrazíte na obrazovke virtuálnu číselnú klávesnicu. Pomocou číselnej klávesnice môžete zadať číselné hodnoty. Vyberte čísla a potom vyberte možnosť <b>Dokončiť</b> alebo zadajte číslo na zadanie číselnej hodnoty. Slúži na zmenu kanála, zadanie kódu PIN, zadanie PSČ atď.
 (farebné tlačidlo)	Po stlačení sa na obrazovke objavia farebné tlačidlá. Stlačením tohto tlačidla získate prístup k ďalším možnostiam, ktoré sa týkajú používanej funkcie.
 Smerové tlačidlo (nahor/nadol/dolava/doprava)	Slúži na presun zvýraznenia.
 Vybrať	Výber alebo spustenie zvýraznenej položky.
 (Návrat)	Stlačením tlačidla sa vrátite do predchádzajúcej ponuky.
 (Smart Hub)	Stlačením tlačidla sa vrátite na domovskú obrazovku.
 (Prehrať/pozastaviť)	Pomocou týchto ovládacích prvkov môžete ovládať prehrávanie mediálneho obsahu.
 (+/-) (Hlasitosť)	Pohybom tlačidla nahor alebo nadol môžete nastaviť hlasitosť. Zvuk stlmíte stlačením tlačidla. Keď sa toto tlačidlo drží stlačené aspoň 2 sekundy, zobrazia sa <b>Skratky prístupnosti</b> .
 (^/∨) (kanál)	Presunutím tlačidla nahor alebo nadol zmeníte kanál. Ak tlačidlo stlačíte na 1 sekundu alebo dlhšie, zobrazí sa obrazovka funkcie <b>Zoznam kanálov</b> .
 (Tlačidlo spustenia aplikácie)	Slúži na spustenie aplikácie označenej tlačidlom.  Dostupnosť aplikácie sa môže líšiť v závislosti od krajiny.  Táto funkcia nemusí byť podporovaná, závisí to od modelu alebo geografickej oblasti.

-  V pohotovostnom režime zapnete obrazovku stlačením ľubovoľného tlačidla na diaľkovom ovládaní.
-  Funkcie, ktoré sa týkajú vysielania a kanálov, sú k dispozícii len u niektorých aplikácií alebo externých zariadení.
-  Obrázky, tlačidlá a funkcie diaľkového ovládača sa môžu líšiť v závislosti od modelu alebo geografickej oblasti.





## Pripojenie diaľkového ovládania Samsung Smart Remote k výrobku

Pripojte diaľkové ovládanie Samsung Smart Remote k výrobku na ovládanie výrobku.

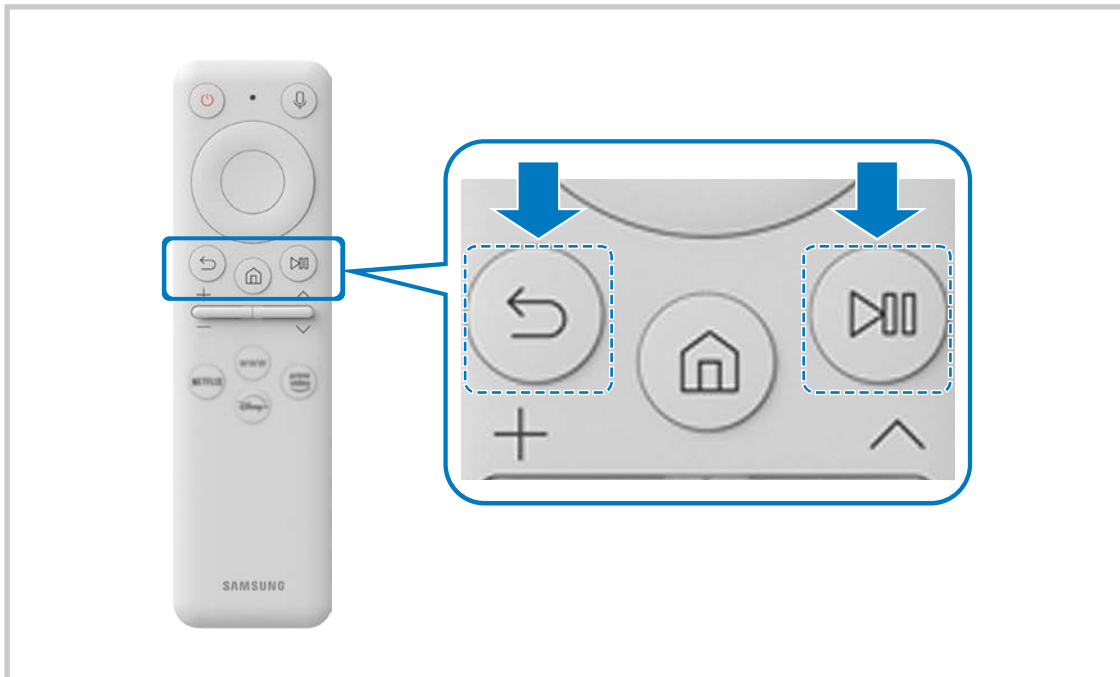
Pri prvom spustení výrobku sa diaľkové ovládanie Samsung Smart Remote s výrobkom automaticky spáruje. Ak sa diaľkové ovládanie Samsung Smart Remote s výrobkom automaticky nespáruje, diaľkové ovládanie nasmerujte na prednú časť výrobku a následne súčasne stlačte tlačidlá  a  a podržte ich aspoň 3 sekundy.



-  Obrázky, tlačidlá a funkcie diaľkového ovládania Samsung Smart Remote sa môžu líšiť, závisí to od modelu, prípadne geografickej oblasti.
-  Viac informácií o Samsung Smart Remote nájdete v časti „O Samsung Smart Remote (modely radu M7\*B/M8\*B)“.
-  Modely S27BM50\* nie sú podporované.

# Opatrenia a poznámky

Môžete získať pokyny a informácie, ktoré je potrebné si prečítať po inštalácii.

## Po inštalácii výrobku si prečítajte nasledujúce informácie

Po inštalácii výrobku si prečítajte tieto informácie.

### Veľkosť obrazu a vstupný signál

Pre aktuálny zdroj sa použije nastavenie položky **Veľkosť obrazu**. Použité nastavenia položky **Veľkosť obrazu** sa aplikujú vždy, keď vyberiete daný zdroj (pokiaľ ich nezmeníte).

Vstupný signál	Veľkosť obrazu
HDMI (720p)	Štandard 16:9, Vlastná, Pomer strán 4:3
HDMI (1080i, 1080p)	Štandard 16:9, Vlastná, Pomer strán 4:3
*HDMI (3840 x 2160p)	Štandard 16:9, Vlastná
**HDMI (1920 x 800p @ 60 Hz)	21:9 Wide Screen, maximálne širokouhlý režim herného zobrazenia cez položku <b>Herný režim</b>
*HDMI (3840 x 1600p @ 60 Hz)	21:9 Wide Screen, maximálne širokouhlý režim herného zobrazenia cez položku <b>Herný režim</b>
USB (720p)	Štandard 16:9, Vlastná, Pomer strán 4:3
USB (1080i/p @ 60 Hz)	Štandard 16:9, Vlastná, Pomer strán 4:3
*USB (3840 x 2160p @ 24/30 Hz)	Štandard 16:9, Vlastná
*USB (3840 x 2160p @ 60 Hz)	Štandard 16:9, Vlastná
*USB Type-C (720p)	Štandard 16:9, Vlastná, Pomer strán 4:3
*USB Type-C (1080p @ 60 Hz)	Štandard 16:9, Vlastná, Pomer strán 4:3
*USB Type-C (3840 x 1600p @ 60 Hz)	21:9 Wide Screen, maximálne širokouhlý režim herného zobrazenia cez položku <b>Herný režim</b>
*USB Type-C (3840 x 2160p @ 60 Hz)	Štandard 16:9, Vlastná

 \*: Tento vstupný signál podporuje séria M7\*B/M8\*B.

\*\* : Tento vstupný signál podporuje séria M5\*B

 Vstupné porty pre externé zariadenia sa môžu líšiť v závislosti od modelu a geografickej oblasti.

 Ponúkané možnosti **Režim obrazu** sa môžu v závislosti od externého zariadenia líšiť.

 Ak veľkosť obrazovky nemožno zmeniť na možnosť 21:9 Wide Screen alebo **Ultrawide Game View**, je potrebné zmeniť rozlíšenie obrazovky na externom zariadení.

 Možnosť **Ultrawide Game View** je k dispozícii iba pri zdrojových zariadeniach, ktoré podporujú výstup vo formáte 21:9, pričom jej funkcia sa v závislosti od konkrétnej hry alebo sledovaného obsahu môže líšiť. Ak si chcete overiť, či je režim **Ultrawide Game View** k dispozícii, aktivujte túto funkciu a následne skontrolujte, či je možné rozlíšenie displeja nastaviť na možnosť 3840 x 1600.

# Podporované rozlíšenia pre vstupné signály UHD

Pozrite si podporované rozlíšenia pre vstupný signál UHD.

- Rozlíšenie: 3840 x 2160p

 Táto funkcia je podporovaná sériou M7\*B/M8\*B.

**Ak je položka Rozšírenie vstupného signálu nastavená na možnosť Vyp.**

Frekvencia snímok (sn./s)	Hĺbka farieb/ vzorkovanie farbonosných zložiek	RGB 4:4:4	YCbCr 4:4:4	YCbCr 4:2:2	YCbCr 4:2:0
50 / 60	8 bit	-	-	-	0

**Ak je položka Rozšírenie vstupného signálu nastavená na možnosť Zap.**

Frekvencia snímok (sn./s)	Hĺbka farieb/ vzorkovanie farbonosných zložiek	RGB 4:4:4	YCbCr 4:4:4	YCbCr 4:2:2	YCbCr 4:2:0
50 / 60	8 bit	0	0	0	0
	10 bit	-	-	0	0

 Nie je podporovaný pre USB-C, YCbCr 4:2:0.

# Prečítajte si pred pripojením počítača (podporované rozlíšenia)

Pozrite si podporované rozlíšenia pre vstupný signál z počítača.

Pri pripojení výrobku k počítaču nastavte grafickú kartu počítača na jedno zo štandardných rozlíšení uvedených v tabuľkách nižšie alebo na ďalších stránkach. Výrobok sa automaticky prispôbí vybranému rozlíšeniu. Optimálne a odporúčané rozlíšenie je 3840 x 2160 pri 60 Hz (séria M7\*B/M8\*B) a 1920 x 1080 pri 60 Hz (séria M5\*B). Ak nastavíte rozlíšenie, ktoré nie je uvedené v tabuľkách, môže sa zobrazíť prázdna obrazovka, prípadne sa zapne len senzor diaľkového ovládania. Informácie o kompatibilných rozlíšeniach nájdete v používateľskej príručke k vašej grafickej karte.

 Pôvodné rozlíšenie je 3840 x 2160 pri 60 Hz s položkou [Rozšírenie vstupného signálu](#) nastavenou na možnosť [Zap..](#)  
Pôvodné rozlíšenie je 3840 x 2160 pri 30 Hz s položkou [Rozšírenie vstupného signálu](#) nastavenou na možnosť [Vyp..](#)

## VESA DMT

Rozlíšenie (body x riadky)	Formát zobrazenia	Horizontálna frekvencia (KHz)	Vertikálna frekvencia (Hz)	Taktovacia frekvencia (MHz)	Polarita (horizontálna/ vertikálna)	Port	
						HDMI	USB Type-C
640 x 480	60 Hz	31,469	59,940	25,175	- / -	0	0
640 x 480	75 Hz	37,500	75,000	31,500	- / -	0	0
800 x 600	60 Hz	37,879	60,317	40,000	+ / +	0	0
800 x 600	72 Hz	48,077	72,188	50,000	+ / +	0	0
800 x 600	75 Hz	46,875	75,000	49,500	+ / +	0	0
1024 x 768	60 Hz	48,363	60,004	65,000	- / -	0	0
1024 x 768	70 Hz	56,476	70,069	75,000	- / -	0	0
1024 x 768	75 Hz	60,023	75,029	78,750	+ / +	0	0
1152 x 864	75 Hz	67,500	75,000	108,000	+ / +	0	0
1280 x 720	60 Hz	45,000	60,000	74,250	+ / +	0	0
1280 x 800	60 Hz	49,702	59,810	83,500	- / +	0	0
1280 x 1024	60 Hz	63,981	60,020	108,000	+ / +	0	0
1280 x 1024	75 Hz	79,976	75,025	135,000	+ / +	0	0

Rozlíšenie (body x riadky)	Formát zobrazenia	Horizontálna frekvencia (KHz)	Vertikálna frekvencia (Hz)	Taktovacia frekvencia (MHz)	Polarita (horizontálna/ vertikálna)	Port	
						HDMI	USB Type-C
*1366 x 768	60 Hz	47 720	59 799	84 750	- / +	0	-
1440 x 900	60 Hz	55,935	59,887	106,500	- / +	0	0
1600 x 900	60 Hz	60,000	60,000	108,000	+ / +	0	0
1680 x 1050	60 Hz	65,290	59,954	146,250	- / +	0	0
1920 x 1080	60 Hz	67,500	60,000	148,500	+ / +	0	0

 \*: Tento vstupný signál podporuje séria M5\*B

## VESA CVT

Rozlíšenie (body x riadky)	Formát zobrazenia	Horizontálna frekvencia (KHz)	Vertikálna frekvencia (Hz)	Taktovacia frekvencia (MHz)	Polarita (horizontálna/ vertikálna)	Port	
						HDMI	USB Type-C
*2560 x 1440	60 Hz	88,787	59,951	241,500	+ / -	0	0

 \*: Tento vstupný signál je podporovaný zariadeniami radu M7\*B/M8\*B.

# Podporované rozlíšenia pre obrazové signály

Pozrite si rozlíšenia podporované pre signály videa.

## CTA-861

Rozlíšenie (body x riadky)	Formát zobrazenia	Horizontálna frekvencia (KHz)	Vertikálna frekvencia (Hz)	Taktovacia frekvencia (MHz)	Polarita (horizontálna/ vertikálna)	Port	
						HDMI	USB Type-C
720 (1440) x 576i	50 Hz	15,625	50,000	27,000	- / -	0	-
720 (1440) x 480i	60 Hz	15,734	59,940	27,000	- / -	0	-
720 x 576	50 Hz	31,250	50,000	27,000	- / -	0	-
720 x 480	60 Hz	31,469	59,940	27,000	- / -	0	-
1280 x 720	50 Hz	37,500	50,000	74,250	+ / +	0	-
1280 x 720	60 Hz	45,000	60,000	74,250	+ / +	0	0
1920 x 1080i	50 Hz	28,125	50,000	74,250	+ / +	0	-
1920 x 1080i	60 Hz	33,750	60,000	74,250	+ / +	0	-
1920 x 1080	24 Hz	27,000	24,000	74,250	+ / +	0	-
1920 x 1080	25 Hz	28,125	25,000	74,250	+ / +	0	-
1920 x 1080	30 Hz	33,750	30,000	74,250	+ / +	0	-
1920 x 1080	50 Hz	56,250	50,000	148,500	+ / +	0	-
1920 x 1080	60 Hz	67,500	60,000	148,500	+ / +	0	0
*3840 x 2160	24 Hz	54,000	24,000	297,000	+ / +	0	-
*3840 x 2160	25 Hz	56,250	25,000	297,000	+ / +	0	-
*3840 x 2160	30 Hz	67,500	30,000	297,000	+ / +	0	0
*3840 x 2160	50 Hz	112,500	50,000	594,000	+ / +	0	0
*3840 x 2160	60 Hz	135,000	60,000	594,000	+ / +	0	0

 \*: Tento vstupný signál je podporovaný zariadeniami radu M7\*B/M8\*B.

## Zoznam grafických kariet, ktoré podporujú formát HDR10

Formát HDR10 je k dispozícii iba v systémoch Windows 10 vybavených grafickými kartami podporujúcimi správu digitálnych práv Play Ready 3.0 (pre chránený obsah vo formáte HDR). Na prehrávanie formátu HDR10 použijete nižšie uvedené grafické karty.

- NVIDIA GeForce 1000 series alebo novšia
- AMD Radeon™ RX 400 series alebo novšia
- Intel UHD Graphics 600 series alebo novšia

 Pre videokodeky HDR sa odporúča používať grafické karty podporujúce 10-bitové dekódovanie s hardvérovou akceleráciou.

# Technické údaje

## Všeobecné

Názov modelu		S27BM50*	S32BM50*	
Veľkosť		Trieda 27 (27,0 palcov / 68,6 cm)	Trieda 32 (31,5 palcov / 80,1 cm)	
Oblasť zobrazenia		597,888 mm (H) x 336,312 mm (V)	698,4 mm (H) x 392,85 mm (V)	
Odstup pixlov		0,3114 mm (H) x 0,3114 mm (V)	0,36375 mm (H) x 0,36375 mm (V)	
Maximálna pixelová frekvencia		94 MHz	96,8 MHz	
Synchronizácia (špecifikácie pre PANEL)	Horizontálna frekvencia	48 ~ 75 Hz	-	
	Vertikálna frekvencia	60 Hz	48 ~ 75 Hz	
Rozlíšenie	Optimálne rozlíšenie	1920 x 1080 pri 60 Hz		
	Maximálne rozlíšenie			
Názov modelu		S32BM70*	S43BM70*	S32BM80*
Veľkosť		Trieda 32 (31,5 palcov / 80,0 cm)	Trieda 43 (42,5 palcov / 107,9 cm)	Trieda 32 (31,5 palcov / 80,0 cm)
Oblasť zobrazenia		697,306 mm (H) x 392,234 mm (V)	941,184 mm (H) x 529,416 mm (V)	697,306 mm (H) x 392,234 mm (V)
Odstup pixlov		0,18159 mm (H) x 0,18159 mm (V)	0,2451 mm (H) x 0,2451 mm (V)	0,18159 mm (H) x 0,18159 mm (V)
Maximálna pixelová frekvencia		597,08 MHz	594 MHz	597,08 MHz
Synchronizácia (špecifikácie pre PANEL)	Horizontálna frekvencia	147,78 kHz – 148,38 kHz	135 kHz – 141,42 kHz	147,78 kHz – 148,38 kHz
	Vertikálna frekvencia	60 Hz		
Rozlíšenie	Optimálne rozlíšenie	3840 x 2160 pri 60 Hz		
	Maximálne rozlíšenie			



Prívod energie	AC100-240V~ 50/60Hz Pozrite si štítok na zadnej strane produktu, pretože štandardné napätie sa v jednotlivých krajinách môže odlišovať. Na základe striedavého napätia adaptéra. Informácie o jednosmernom napätí produktu sú uvedené na štítku produktu. (len modely S32BM80*.)
Signálové konektory	HDMI USB Konektor USB typu C (Táto funkcia je dostupná iba pre sériu M7*B/M8*B.)
Okolité podmienky	Prevádzka Teplota: 10 °C – 40 °C (50 °F – 104 °F) Vlhkosť: 10 % – 80 %, bez kondenzácie
	Skladovanie Teplota: -20 °C – 45 °C (-4 °F – 113 °F) Vlhkosť: 5 % – 95 %, bez kondenzácie

- Plug-and-Play

Tento výrobok môžete nainštalovať a používať s akýmkoľvek systémom kompatibilným s funkciou Plug-and-Play. Dvojsmerná výmena dát medzi výrobkom a počítačovým systémom optimalizuje nastavenia výrobku. Inštalácia výrobku sa vykonáva automaticky. Ak si to ale želáte, inštalačné nastavenia môžete prispôbiť.

- Body panelu (pixely)

Kvôli povahe výroby tohto produktu môže byť na paneli LCD jasnejší alebo tmavší približne 1 pixel z milióna (1 ppm). Nemá to vplyv na výkon produktu.

- Technické údaje sa môžu s cieľom zlepšenia kvality meniť bez predchádzajúceho upozornenia.

- Podrobné technické údaje zariadenia nájdete na webovej lokalite spoločnosti Samsung.

- Ak potrebujete informácie uvedené na energetickom štítku tohto výrobku v Európskej databáze výrobkov s energetickým označením, choďte na lokalitu [https://eprel.ec.europa.eu/qr/\\*\\*\\*\\*\\*](https://eprel.ec.europa.eu/qr/*****)

kde \*\*\*\*\* je registračné číslo EPREL produktu. Registračné číslo sa nachádza na typovom štítku produktu.

# Príloha

## Zodpovednosť za platené služby (náklady vzniknuté zákazníkom)

V prípade žiadosti o službu môžeme aj napriek platnej záruke spoplatniť návštevu servisného technika v nasledujúcich prípadoch.

### Nejde o poruchu výrobku

Čistenie výrobku, úpravy, vysvetlenie, reinštalácia a pod.

- Ak požiadate servisného technika o poskytnutie pokynov na používanie výrobku alebo keď servisný technik iba nastaví možnosti bez rozobratia výrobku.
- Ak je porucha spôsobená vonkajšími environmentálnymi faktormi (internet, anténa, káblový signál atď.).
- Ak je výrobok reinštalovaný alebo sú zariadenia dodatočne zapájané po prvej inštalácii po zakúpení výrobku.
- Ak ide o reinštaláciu výrobku pri presune na nové miesto alebo sťahovaní do iného domu.
- Ak zákazník požiada o pokyny k tomu, ako používať výrobok inej spoločnosti.
- Ak zákazník žiada informácie o používaní siete alebo programu inej spoločnosti.
- Ak zákazník žiada inštaláciu softvéru k výrobku.
- Ak servisný technik odstráni/vyčistí prach alebo cudzie predmety z vnútra výrobku.
- Ak zákazník žiada dodatočnú inštaláciu po zakúpení výrobku cez zásielkovú službu alebo internet.

## Porucha výrobku spôsobená chybou zákazníka

Porucha výrobku spôsobená nesprávnym zaobchádzaním alebo opravou zákazníkom.

Ak je porucha výrobku spôsobená:

- vonkajším nárazom alebo pádom na zem.
- používaním spotrebného materiálu alebo samostatne predávaných produktov nešpecifikovaných spoločnosťou Samsung.
- opravou vykonanou osobou, ktorá nie je technikom zmluvne viazanej servisnej spoločnosti ani partnerom spoločnosti Samsung Electronics Co., Ltd.
- modifikáciou alebo opravou výrobku zákazníkom.
- jeho používaním s nesprávnym elektrickým napätím alebo neautorizovanými elektrickými prípojkami.
- nedodržaním výstrah a upozornení v používateľskej príručke.

## Iné

- Ak sa výrobok pokazí v dôsledku prírodnej katastrofy. (zásah blesku, požiar, zemetrasenie, povodeň a pod.)
- Ak je spotrebovaný všetok spotrebný materiál. (batéria, toner, žiarivky, hlava, menič el. prúdu, žiarovka, filter, páska atď.)

 Ak zákazník požaduje servisný zásah v prípade, kedy výrobok nevykazuje žiadnu poruchu, môže byť účtovaný servisný poplatok. Prečítajte si preto najprv Príručku pre používateľa.

# WEEE

## Správna likvidácia tohoto výrobku (Elektrotechnický a elektronický odpad)



(Platí v krajinách so zavedeným separovaným zberom)

Označenie na batérii, príručke alebo balení hovorí, že batérie v tomto výrobku by sa nemali likvidovať spolu s ostatným domovým odpadom. V prípade takéhoto označenia chemické symboly Hg, Cd alebo Pb znamenajú, že batéria obsahuje ortuť, kadmium alebo olovo v množstve presahujúcom referenčné hodnoty smernice 2006/66/ES.

Batériu v tomto výrobku nie je možné vymeniť užívateľom. Ohľadom informácií týkajúcich sa výmeny batérie, prosím, kontaktujte poskytovateľa služby. Nepokúšajte sa batériu odstrániť alebo zlikvidovať v ohni. Nerozoberajte, nedrvtvte ani neprepichujte batériu. Ak chcete produkt vyradiť, miesto na zber odpadu vykoná potrebné opatrenia na recykláciu a zaobchádzanie s produktom, vrátane batérie.

## Správna likvidácia batérií v tomto výrobku



(Platí v krajinách so zavedeným separovaným zberom)

Toto označenie na batérii, príručke alebo balení hovorí, že batérie v tomto výrobku by sa po skončení ich životnosti nemali likvidovať spolu s ostatným domovým odpadom. V prípade takéhoto označenia chemické symboly Hg, Cd alebo Pb znamenajú, že batéria obsahuje ortuť, kadmium alebo olovo v množstve presahujúcom referenčné hodnoty smernice 2006/66/ES.

Pri nevhodnej likvidácii batérií môžu tieto látky poškodiť zdravie alebo životné prostredie.

Za účelom ochrany prírodných zdrojov a podpory opätovného použitia materiálu batérie likvidujte oddelene od iných typov odpadov a recyklujte ich prostredníctvom miestneho systému bezplatného zberu batérií.