

Návod k použití

# Inteligentní hybridní ultrazvukový zvlhčovač

**LV600S Produktová řada**

**Vzorový řádek: LUH-A602S**

**Model: LUH-A602S-WUS**

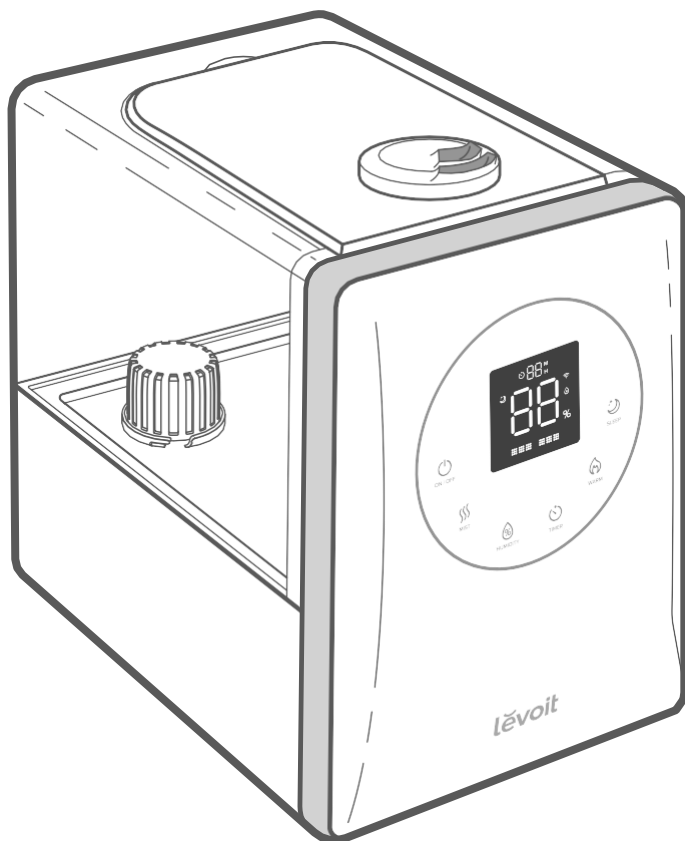

## OBSAH

Obsah balení.....	2
Technické parametry.....	2
Bezpečnostní informace.....	3
Seznamte se s inteligentním zvlhčovačem...5	
Ovládací prvky.....	7
Začínáme.....	8
Plnění a doplňování.....	9
Nastavení v aplikaci VeSync.....	10
Použití inteligentního zvlhčovače.....	11
Důležité tipy.....	16
Péče a údržba.....	16
Řešení problémů.....	21
Informace o záruce.....	26
Zákaznická podpora.....	27

## Obsah balení

1 x Inteligentní ultrazvukový zvlhčovač  
3 x Aroma podložka (1 předinstalovaná)  
3 x Absorpční podložka (1 předinstalovaná)  
2 x Houbička na vodní filtr (1 předinstalovaná)  
1 x Čistící hadřík  
1 x Návod k použití

## Technické parametry

<b>Napájení</b>	AC 120V, 60Hz
<b>Jmenovitý výkon</b>	280W
<b>Kapacita nádrže na vodu</b>	6 L
<b>Maximální výstup studené páry</b>	300 mL/h
<b>Maximální výstup teplé páry</b>	550 mL/h
<b>Maximální čas provozu</b>	50 hodin při nastavení nízké páry  <i><b>Poznámka:</b> Zvlhčovač může běžet delší nebo kratší dobu v závislosti na teplotě a vlhkosti prostředí.</i>
<b>Hladina hluku</b>	Nejnižší: < 28dB (Low Cool Mist)  Nejvyšší: < 40 dB (High Warm Mist)
<b>Efektivní rozsah</b>	40–70 m <sup>2</sup>
<b>Rozměry</b>	29.4 x 19.5 x 28.8 cm

# PŘEČTĚTE SI A ULOŽTE TYTO POKYNY

## BEZPEČNOSTNÍ INFORMACE

**Chcete-li snížit riziko požáru, úrazu elektrickým proudem nebo jiného zranění, dodržujte všechny bezpečnostní pokyny v tomto návodu.**

### Všeobecná bezpečnost

- Zvlhčovač používejte jen tak, jak je popsáno v tomto návodu.
- Zvlhčovač a kabel umístěte tak, aby se nepřevrhli. Neumísťujte je v blízkosti velkých kusů nábytku nebo na místa s vysokým provozem.
- Pokud zvlhčovač nepoužíváte, vypněte ho a odpojte od napájení vytažením zástrčky ze zásuvky.
- Nepoužívejte zvlhčovač ve vlhkém prostředí.
- Zvlhčovač uchovávejte mimo dosah dětí.
- Neotvírejte základnu ani neodstraňujte snímač hladiny vody pro samoobslužnou údržbu.
- Před čištěním zvlhčovače nebo odpojením nádržky na vodu od základny zvlhčovače vždy odpojte zvlhčovač od elektrické zásuvky.
- Před použitím vždy umístěte zvlhčovač na rovný povrch.
- Naplňte nádržku na vodu pouze čistou vodou. Nikdy nenaplňujte nádržku na vodu jinými tekutinami.
- Zvlhčovač neumisťujte v blízkosti zdrojů tepla, jako jsou varné desky, trouby nebo radiátory.
- Zvlhčovač neumisťujte přímo na podlahu nebo koberec.
- Nepoužívejte jiné položky než náhradní díly určené pro tento výrobek.
- Nezakrývejte trysku, když je zvlhčovač zapnutý. Mohlo by dojít k poškození zvlhčovače.
- Před přemístěním zvlhčovače vyjměte nádržku na vodu ze základny.
- Neponořujte základnu zvlhčovače, napájecí kabel ani zástrčku do vody.
- Zvlhčovač nečistěte ihned po jeho vypnutí, zvláště pokud se rozptyluje teplá pára. Před čištěním nechte zvlhčovač zcela vychladnout.
- Pokud je zvlhčovač poškozen nebo nefunguje správně, přestaňte jej používat a okamžitě kontaktujte zákaznickou podporu (viz strana 27).
- Tento zvlhčovač nesmí používat osoby (včetně dětí) se sníženými fyzickými, smyslovými nebo duševními schopnostmi nebo nedostatkem zkušeností a vědomostí, pokud jim nebyl udělen dohled nebo pokyny týkající se používání spotřebiče.
- Dohlížejte na děti, pokud jsou v blízkosti zvlhčovače.
- Děti by neměly čistit ani provádět údržbu zvlhčovače bez dozoru.
- Zvlhčovač není určen pro komerční použití. Pouze pro použití v domácnosti.

## **Upozornění: Riziko úniků a úrazu elektrickým proudem**

**Nepřidávejte** éterické oleje, doplňkové kapaliny pro úpravu vody ani vodní filtry do nádržky na vodu nebo do komory základny. To poškodí zvlhčovač a způsobí netěsnosti. Do aromatické podložky přidávejte jen éterické oleje.

## **Elektromagnetická pole (EMF)**

Tento zvlhčovač splňuje všechny normy týkající se elektromagnetických polí (EMF).

Pokud se s ním zachází správně a podle pokynů v tomto návodu k použití, spotřebič je bezpečný pro používání na základě vědeckých důkazů, které jsou dnes k dispozici.

## **Napájení a kabel**

S napájecím kabelem ani zástrčkou nezacházejte mokřýma rukama. Zástrčku a napájecí kabel uchovávejte mimo dosah jakýchkoli kapalin.

Pokud je napájecí kabel poškozen, musí jej vyměnit společnost Arovast Corporation nebo podobně kvalifikovaná osoba, aby se předešlo nebezpečí úrazu elektrickým proudem nebo požáru. Kontaktujte prosím zákaznickou podporu (viz strana 27).

Odpojení napájecího kabelu vypne dálkové ovládání zvlhčovače a dočasně odpojí zvlhčovač od aplikace veSync a jiných aplikací třetích stran.

# SEZNAMTE SE S INTELIGENTNÍM ZVLHČOVAČEM

## Diagram funkcí

- |                                             |                         |
|---------------------------------------------|-------------------------|
| A. Trysky                                   | M. Trubice na páru      |
| B. Horný kryt                               | N. Kanál na páru        |
| C. Rukojeť                                  | O. Tlumič hluku         |
| D. Nádržka na vodu                          | P. Absorpční polštář    |
| E. Vodní filtr                              | Q. Výstup vzduchu       |
| F. Houba na vodní filtr                     | R. Držáky plováku       |
| G. Základna                                 | S. Vnitřní komora       |
| H. LED displej                              | T. Napájecí kabel       |
| I. Ovládací panel                           | U. Výstupní ventil vody |
| J. Aroma box                                | V. Topné těleso         |
| K. Aromatická podložka                      | W. Senzor               |
| L. Senzor vlhkosti (v přihrádce aroma boxu) | X. Plovák               |

*Pohled shora  
na vnitřní komoru*

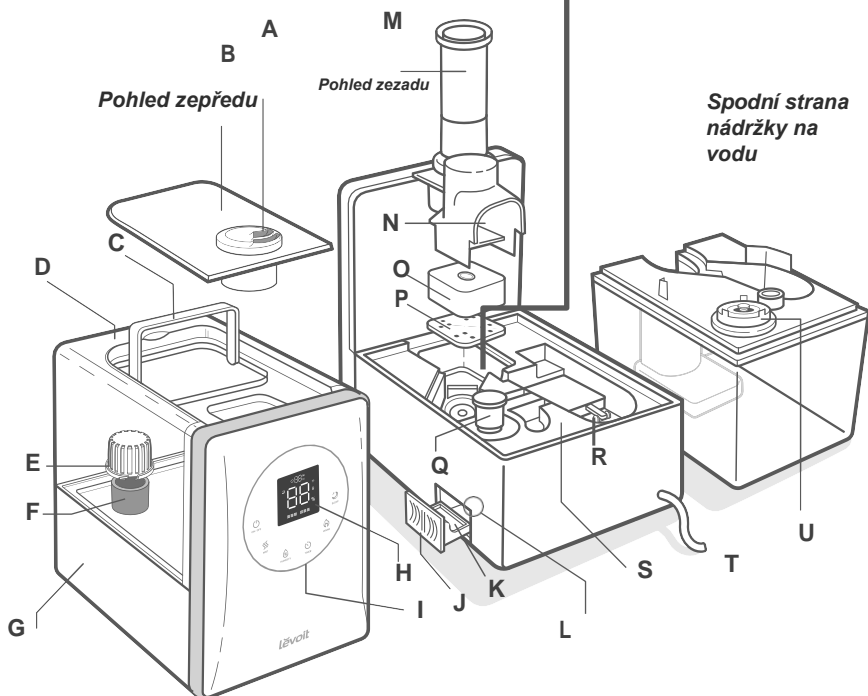
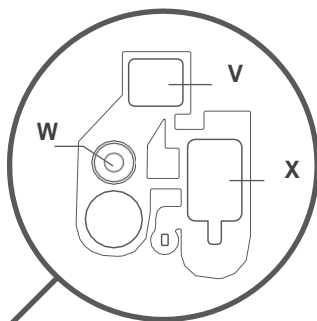

## Indikátory

- A. Indikátor režimu spánku
- B. Indikátor časovače
- C. Indikátor WiFi
- D. Indikátor žádné vody
- E. Procento relativní vlhkosti
- F. Indikátor nastavení teplé páry
- G. Indikátor úrovně páry

## Tlačítka

- H. Vypínač
- I. Tlačítko úrovně páry
- J. Tlačítko úrovně vlhkosti
- K. Tlačítko časovače
- L. Tlačítko teplé páry
- M. Tlačítko režimu spánku

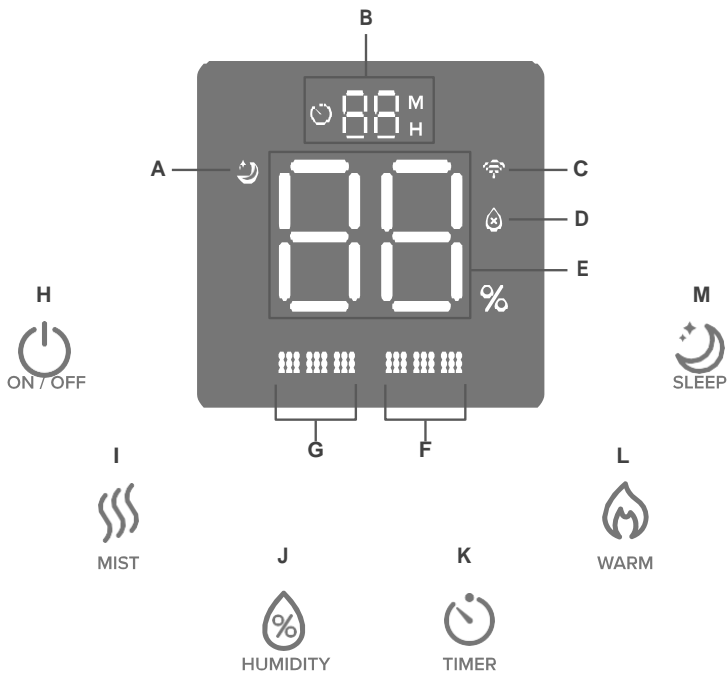

### Indikátor úrovně páry (modrý)



### Indikátor teplé páry (oranžový)



# OVLÁDACÍ PRVKY

**Poznámka:** K ovládání těchto funkcí můžete použít i aplikaci VeSync, stejně jako k ovládání dalších funkcí (viz strana 15).



## Vypínač

Stisknutím zapnete/vypnete zvlhčovač.

Stisknutím a podržením na 5 sekund se spárujete s aplikací VeSync. Další informace naleznete v pokynech přímo v aplikaci VeSync.

Stisknutím a podržením po dobu 15 sekund resetujete zvlhčovač. Tím se obnoví výchozí nastavení zvlhčovače a odpojíte jej od WiFi a aplikace VeSync (viz strana 10).



## Tlačítko úrovně páry

Opakovaným stisknutím procházíte nastaveními úrovně páry: nízká, střední a vysoká.

Stisknutím a podržením na 3 sekundy vypnete displej. Stisknutím libovolného tlačítka displej znovu zapnete.



## Tlačítko úrovně vlhkosti

Nastaví procento relativní vlhkosti (RH). Zvlhčovač automaticky přestane tvořit práu, když místnost dosáhne cílové úrovně vlhkosti (viz strana 12).

Stisknutím a podržením na 2 sekundy zrušíte nastavení úrovně vlhkosti.



## Tlačítko časovače

Nastaví nebo zruší časovač (viz strana 13).



## Tlačítko teplé páry

• Prochází nastaveními teplé páry: nízká, střední, vysoká a vypnuto (viz strana 12).



## Tlačítko režimu spánku

• Stisknutím zapnete nebo vypnete režim spánku (viz strana 13).



## Indikátor WiFi

• Zapne, vypne nebo bliká, aby znázornil stav párování. Další informace naleznete v pokynech přímo v aplikaci VeSync.



## Indikátor žádné vody

• Bliká, když v nádrži není voda. Jakmile zabliká 10krát, zvlhčovač se vypne. Naplňte nádržku vodou a správně ji umístěte na základnu pro správné použití zvlhčovače.

• Rozsvítí se, když je nádržka na vodu vyjmuta. Indikátor svítí, dokud nádržka není vložena zpět.

## ZAČÍNÁME

1. Odstraňte všechny obaly.
2. Před prvním použitím vyčistěte kryt nádržky na vodu a nádržku na vodu.

**Poznámka:** Zkontrolujte, zda je vodní filtr správně umístěn. Pokud ne, pak otočte filtr ve směru hodinových ručiček, abyste jej zajistili na místě.

3. Vyberte si tvrdé, ploché místo pro zvlhčovač nejméně 30 cm od jakýchkoli stěn. Povrch musí být odolný vůči vodě. [Obrázek 1.1]

Zvlhčovač neumísťujte přímo na podlahy, koberce nebo jiné podložky.

4. Pára by měla být odváděna pryč od stěn, nábytku, ložního prádla a spotřebičů. Zabraňte tomu, aby na stranu zvlhčovače s aroma boxem padalo příliš mnoho páry, protože by to mohlo rušit senzor uvnitř aroma boxu.

**Poznámka:** Snímač vlhkosti a prívod vzduchu sú umiestnené vo vnútri aromatického boxu. Umiestnenie zvlhčovača od stien tiež zabezpečí, že vstup a senzor fungujú správne.

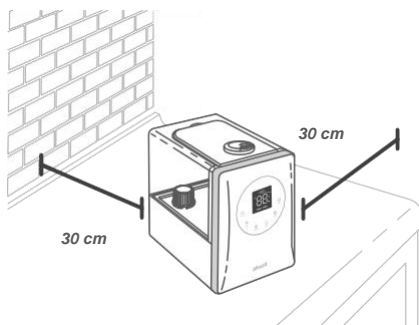

Obrázek 1.1



# PLNĚNÍ A DOPLŇOVÁNÍ

**Poznámka:** Před plněním se ujistěte, že nádržka na vodu je čistá.

1. Odstraňte kryt nádržky na vodu.
2. Pomocí rukojeti vyjměte nádrž ze základny. Naplňte nádrž vodou pokojové teploty. Nenaplňujte horkou vodou.

## Poznámka

1. Pro naplnění nádržky doporučujeme použít čišťenou vodu.
2. Použití vody z vodovodu může mít za následek bílý prach (sušené minerály) na površích.

3. Vraťte kryt nádržky na vodu a vložte nádržku zpět na základnu. [Obrázek 2.1]

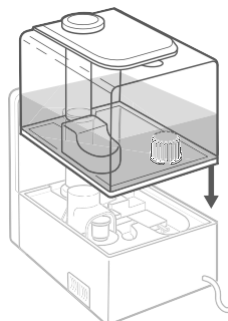

Obrázek 2.1

## Upozornění

**Nepřidávejte vodu přímo do komory základny.** [Obrázek 2.2]



Obrázek 2.2

Do zvlhčovače nepřidávejte éterické oleje. Do aroma podložky přidávejte jen éterické oleje. [Obrázek 2.4]



Obrázek 2.4

**Nepřidávejte vodu přes trubici na páru.** [Obrázek 2.3]

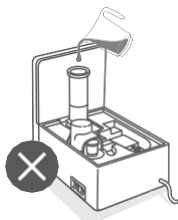

Obrázek 2.3

V tomto zvlhčovači nepoužívejte kvapaliny na úpravu vody ani vodné filtry třetích stran. [Obrázek 2.5]



Obrázek 2.5

# NASTAVENÍ V APLIKACI VESYNC

**Poznámka:** Vzhledem k průběžným aktualizacím a vylepšením se aplikace VeSync může mírně lišit od toho, co je uvedeno v návodu. V případě jakýchkoli rozdílů postupujte podle pokynů v aplikaci.

1. Chcete-li si stáhnout aplikaci VeSync, naskenujte QR kód níže nebo vyhledejte "VeSync" v App Store nebo Google Play.

**Poznámka:** Pro uživatele Androidu™ vyberte možnost "Povolit používání aplikace VeSync".



2. Otevřete aplikaci VeSync. Pokud již máte účet, klikněte na "Přihlásit se". Chcete-li vytvořit nový účet, klikněte na "Zaregistrovat se".

**Poznámka:** Chcete-li používat služby a produkty třetích stran, musíte si vytvořit vlastní účet VeSync. Nebudou fungovat s hostovským účtem. S účtem VeSync můžete také umožnit své rodině a přátelům ovládat váš inteligentní zvlhčovač.

## WiFi připojení

1. Chcete-li odpojit WiFi, stiskněte a podržte vypínač na 15 sekund, než se WiFi indikátor vypne. Tím se obnoví výchozí nastavení inteligentního zvlhčovače a odpojte jej od aplikace VeSync.

2. Chcete-li se znovu připojit, postupujte podle pokynů v aplikaci VeSync k přidání nového zařízení.

3. Podle pokynů v aplikaci nastavte inteligentní zvlhčovač.

### **Poznámka:**

- Aplikaci VeSync můžete použít k připojení inteligentního zvlhčovače k Amazon Alexa nebo Google Asistant™.
- Když se telefon připojuje k inteligentnímu zvlhčovači, musí mít váš telefon zapnuté určování polohy. To je nutné pro navázání připojení Bluetooth. Určování polohy můžete vypnout poté, co se váš inteligentní zvlhčovač připojí k aplikaci VeSync.

# POUŽÍVÁNÍ INTELIGENTNÍHO ZVLHČOVAČE

**Poznámka:** Používání aplikace VeSync vám umožňuje ovládat inteligentní zvlhčovač na dálku a přistupovat k dalším funkcím (viz strana 15)

1. Zapojte zvlhčovač do zásuvky. Zvlhčovač se na chvíli rozsvítí a poté zhasne.
2. Stisknutím vypínače zapnete zvlhčovač. Zvlhčovač začne tvořit páru.

**Poznámka:** Pokud v nádržce není voda, indikátor žádné vody 10krát zabliká a zvlhčovač se vypne. Naplňte nádržku na vodu (viz sekce Začínáme, strana 8).

3. Opakovaným stisknutím tlačítka úrovně páry procházíte nastaveními páry: nízké, střední a vysoké.
4. Otáčením trysek nastavte směr páry. [Obrázek 3.1]

**Poznámka:**

*Nasměrujte trysky od veškerého nábytku, stěn nebo jiných předmětů, abyste zabránili jejich navlhčení. Páru z trysek nevdechujte.*

5. Volitelně použijte ovládací prvky nebo aplikaci VeSync pro zapnutí teplé páry, aktivaci režimu spánku a dalších funkcí (viz sekce Ovládací prvky, strana 7).

6. Když váš pokoj dosáhne preferované úrovně vlhkosti, nastavte zvlhčovač na nižší úroveň páry nebo jej vypněte. Ideální vlhkost v místnosti je mezi 40% a 60%.

**Poznámka:** Zvlhčovač můžete nastavit také tak, aby automaticky přestal tvořit páru, když místnost dosáhne specifické úrovně vlhkosti (viz sekce Úroveň vlhkosti, strana 12).

7. Stisknutím vypínače vypnete zvlhčovač.

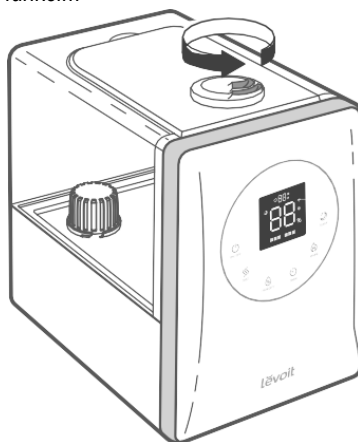

Obrázek 3.1

## Teplá pára

-  Stisknutím zapnete teplou páru. Opakovaným stisknutím zvýšíte nastavení tepla páry nebo teplou páru můžete vypnout.
- **Upozornění:** Pára může být horká. Při používání teplé páry nepokládejte na trysky holé ruce, obličeje nebo jinou odkrytou pokožku [Obrázek 3.2]
- Zvlhčovači může trvat 15 minut, než se zahřeje a než začne produkovat teplou páru.
- Funkci teplé páry lze použít během režimu spánku.

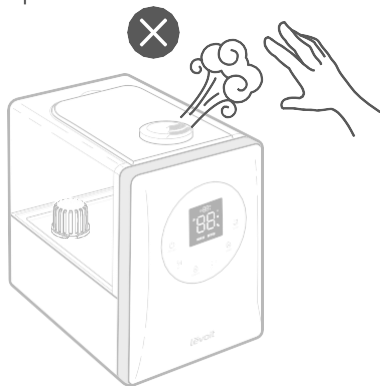

Obr. 3.2

## Úroveň vlhkosti

Úroveň vlhkosti, kterou bude zvlhčovač udržovat, si můžete přizpůsobit. Když místnost dosáhne cílové úrovně vlhkosti, zvlhčovač automaticky zastaví tvorbu páry.

1.  Opakovaným stisknutím nastavíte úroveň vlhkosti mezi 40% a 80% relativní vlhkosti (RH).
2. Displej 3krát zabliká, aby se potvrdil váš výběr, a poté se vrátí k zobrazení aktuálního procenta vlhkosti v místnosti.

## Poznámka:

- Zvlhčovač bude automaticky tvořit páru po dobu 15 sekund po zapnutí, i když místnost dosáhla nastavené úrovně vlhkosti.
- Opětovným stisknutím  zobrazíte zvolenou úroveň vlhkosti. Opakovaným stisknutím změníte úroveň vlhkosti.
- Po nastavení úrovně vlhkosti můžete stále nastavit úroveň páry, časovač a nastavení teplé páry.
- Zvlhčovač nezvýší úroveň páry, když je nastaveno procento úrovně vlhkosti. Pára se přestane tvořit až po dosažení nastavené úrovně vlhkosti. Chcete-li, aby se vlhkost ve vaší místnosti zvýšila rychleji, nastavte zvlhčovač na vysokou úroveň páry.

3. Jakmile vlhkost prostředí dosáhne požadované vlhkosti, kterou nastavíte, zvlhčovač automaticky přestane tvořit páru.



4. Zvlhčovač bude nadále detekovat úroveň vlhkosti v místnosti. Když vlhkost klesne na 5 % pod nastavenou úroveň, začne se opět tvořit pára.

## Poznámka:

- Chcete-li zrušit nastavenou úroveň vlhkosti, stiskněte a podržte  na 2 sekundy, čímž se úroveň vlhkosti nastaví na „--“. Displej třikrát zabliká pro potvrzení a poté se vrátí k zobrazení aktuálního procenta vlhkosti v místnosti.
- Když je úroveň vlhkosti nastavena na „--“, zvlhčovač bude automaticky udržovat páru na aktuální úrovni páry, dokud mu nedojde voda.

## Časovač

Časovač automatického vypnutí můžete nastavit v rozmezí 1 a 12 hodin.

-  Opakovaným stisknutím vyberte čas v přírůstcích po 1 hodině. Když přestanete mačkat , displej 3krát zabliká a spustí se časovač.
- Zvlhčovač sa po dokončení časovače automaticky vypne.
- Chcete-li časovač zrušit, stiskněte a podržte tlačítko časovače na 3 sekundy. Můžete také opakovaně stisknout tlačítko časovače, dokud se na displeji nezobrazí „--“, nebo použít aplikaci VeSync.

## Režim spánku

Režim spánku změni nastavení páry zvlhčovače na automatický režim a vypne světla displeje.

- Stisknutím tlačítka režimu spánku zapnete nebo vypnete režim spánku.
- Režim spánku automaticky vypne teplou páru, aby se snížil hluk. Můžete stisknout , abyste znova zapnuli teplou páru.
- Režim spánku využívá senzor vlhkosti k detekci relativní vlhkosti v místnosti a automaticky upravuje úroveň páry, aby se zachovala relativní vlhkost 50-60%.

Relativní vlhkost místnosti	<b>Automatická úroveň páry</b>
<b>Pod 50%</b>	<b>Vysoká</b>
<b>50–55%</b>	<b>Střední</b>
<b>55–60%</b>	<b>Nizká</b>
<b>Nad 60%</b>	<b>Automatické vypnutí</b>

- Když je zapnutý režim spánku, můžete stlačením libovolného tlačítka probudit displej. Ak sa displeja prestanete dotýkať, displej sa po 6 sekundách znova vypne.
- Když je zapnutý režim spánku, můžete použít všechny ostatné nastavenia okrem zmeny úrovně hmly alebo úrovně vlhkosti. Ak zmeníte úroveň hmly alebo úroveň vlhkosti, režim spánku sa vypne.
- Když je režim spánku zapnutý, zvlhčovač sa automaticky hmlí po dobu 15 sekund, aj keď úroveň vlhkosti v miestnosti je viac ako 60%.

## Vypnutie displeja

Displej sa po 30 sekundách nečinnosti automaticky stmieva.

- Ak chcete displej vypnúť, stlačte a podržte  3 sekundy.
- Ak chcete displej znova zapnúť, stlačte libovolné tlačidlo.

## Používání aroma boxu

Zvlhčovač může být použit k aromaterapii.

1. Zatlačte na aroma box v zadní části základny a vytáhněte ho. [Obrázek 3.3]
2. Nakapejte 8-10 kapek éterických olejů na aromatickou podložku. [Obrázek 3.4]
3. Vložte aroma box zpět do zvlhčovače.
4. Zapněte zvlhčovač. Zvlhčovač automaticky rozptýlí aroma při použití.

### Poznámka:

- *Do nádržky na vodu nebo komory základny nepřidávejte éterické oleje, kapaliny pro úpravu vody ani vodní filtry třetích stran. Do aroma podložky přidávejte jen éterické oleje. [Obrázek 3.5]*
- *Aromatické podložky lze čistit a opětovně použít po rozložení éterických olejů (viz sekce Čištění aromatické podložky, strana 19).*
- *Tento zvlhčovač používá malý tepelný aromatický difuzor. Vůně je určena k tomu, aby byla lehká a příjemná.*

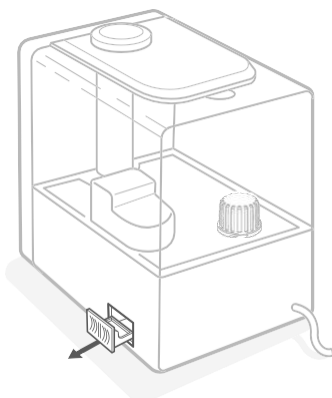

Obr. 3.3

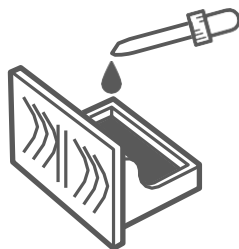

Obr. 3.4

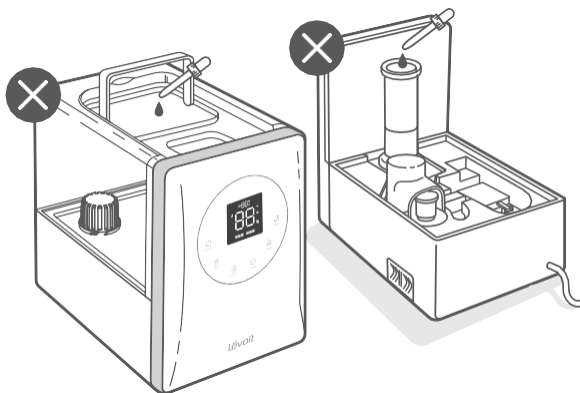

Obr.3.5

## Absorpční polštářky

Minerální absorpční polštářky pomáhají snižovat usazování minerálů (vodního kamene) uvnitř zvlhčovače, zejména na topném tělese.

**Poznámka:** Informace o náhradních aromatických podložkách nebo absorpčních polštářcích naleznete na straně 19.

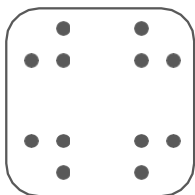

## Funkce paměti

- Zvlhčovač si po vypnutí nebo odpojení pamatuje vaše nastavení pro úroveň páry, úroveň vlhkosti, teplou páru a WiFi. Po opětovném zapnutí tato nastavení obnoví.
- Zvlhčovač si nebude pamatovat nastavení režimu spánku nebo časovače a po opětovném zapnutí zvlhčovače se displej automaticky znovu rozsvítí.

## Automatické vypnutí

Zvlhčovač se automaticky vypne, jakmile se všechna voda v nádrži rozptýlí. Indikátor Žádné vody se zobrazí na displeji a 10krát zabliká, než se zvlhčovač vypne. Naplňte nádržku na vodu (viz sekce Začínáme, strana 9).

Pokud byla nádržka vyjmuta ze základny, zvlhčovač se automaticky zastaví. Indikátor Žádné vody se zobrazí na displeji a zhasne, jakmile je nádrž správně umístěna zpět na základnu.

## Funkce v aplikaci VeSync

Aplikace VeSync vám umožňuje přístup k dalším inteligentním funkcím včetně těch, které jsou uvedeny níže.

### Dálkové ovládání z telefonu

- Zapnete/vypnete zvlhčovač.
- Procházíte úrovněmi páry a úrovněmi tepla a zapnete/vypnete režim spánku.
- Zapnete/vypnete světla displeje.

### Monitorování úrovně vlhkosti

Zkontrolujte aktuální vlhkost v prostředí zvlhčovače.

### Nastavení časovače a plánů

Programujte jednotlivé časovače nebo vytvořte plán pro váš inteligentní zvlhčovač.

### Hlasové ovládání třetích stran

Kompatibilní s Amazon Alexa a Google Assistant™ pro hlasové příkazy.

**Poznámka:** Aplikácia VeSync sa neustále aktualizuje a tak se může nabídka funkcí do budoucna rozšířit.

## DŮLEŽITÉ TIPY

Zvlhčovač musí mít správnou hladinu vody v komoře základny, aby správně fungoval. Pokud je v komoře příliš mnoho vody, zvlhčovač nemůže vytvořit páru.

- Zvlhčovač neumísťujte na nakloněný povrch.
- Nikdy nelijte vodu přímo do komory základny. [Obrázek 4.1] Do nádrže na vodu přidávejte pouze vodu.
- Zvlhčovač automaticky uvolní správné množství vody do komory základny.
- Se zvlhčovačem zacházejte opatrně, netřeste s ním a nenaklánějte ho. To by mohlo způsobit, že nádržka na vodu uvolní příliš mnoho vody do komory základny.
- Před přemísťováním zvlhčovače jej vypněte, odpojte ze zásuvky a vyjměte nádržku na vodu. Vylijte přebytečnou vodu z komory základny.

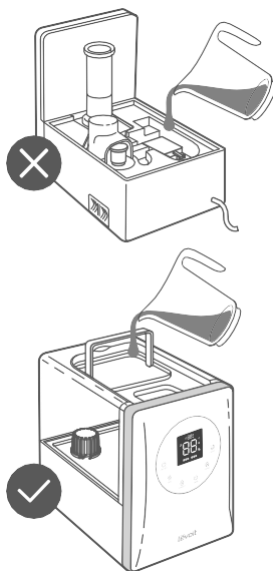

Obr. 4.1

## PÉČE A ÚDRŽBA

### **Poznámka:**

- *Veškerá údržba by se měla provádět na vodě odolném povrchu, jako je kuchyňský pult.*
- *Měňte vodu denně, abyste se vyhnuli tvorbě bakterií.*
- *K pravidelnému čištění trysek používejte hadřík.*
- *Pokud nepoužíváte zvlhčovač 1 týden nebo déle, nenechávejte vodu uvnitř. Namísto toho zvlhčovač vyčistěte a osušte.*

### **Poznámka:**

*Nikdy neponořujte základnu do vody nebo kapaliny. Do myčky nádobí nevkládejte žádnou část zvlhčovače. K čištění zvlhčovače nepoužívejte čisticí prostředky.*

1. Odpojte zvlhčovač.

**Poznámka:** *Pokud jste používali nastavení teplé páry, před čištěním nechte zvlhčovač úplně vychladnout.*

## Čištění

Zvlhčovač byste měli čistit každý týden a pokaždé, když ho chcete uskladnit a delší dobu nepoužívat.



2. Sundejte a opláchněte kryt nádržky na vodu.

3. Vyměte nádržku na vodu ze základny a odstraňte kanál a trubici na páru. [Obrázek 5.1]

Vylijte všechnu vodu z nádržky a komory základny. Pokud jste použili nastavení teplé páry, buďte opatrní v případě, že je voda stále horká.

**Poznámka:** Při vylévání vody držte plovák, abyste se ujistili, že nevypadne z komory základny.

4. Odstraňte vodní filtr z nádržky otáčením proti směru hodinových ručiček ručiček a jeho zvednutím. [Obrázek 5.2]

5. V případě potřeby odstraňte houbu vodního filtru z vodního filtru pro čištění. [Obrázek 5.3]

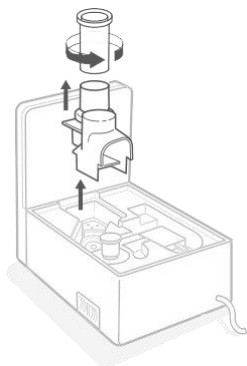

Obr. 5.1

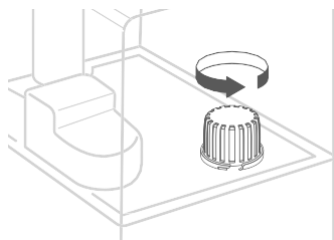

Obr. 5.2

6. Oddělte trubici na páru od kanálu na páru otočením trubice proti směru hodinových ručiček. [Obrázek 5.1]

7. Vyměte plovák, tlumič hluku, absorpční polštářek a aroma box ze základny. [Obrázek 5.4]

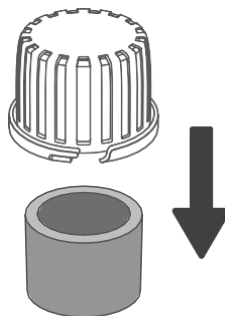

Obr. 5.3

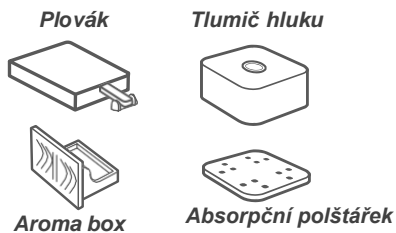

Obr. 5.4

11. Všechny části osušte hadříkem. Před opětovným složením nebo uložením se ujistěte, že jsou všechny díly zcela suché.

8. Otáčením proti směru hodinových ručiček odpojte vnější výstupní ventil vody z nádrčky. [Obrázek 5.5]

9. Opláchněte všechny části (kromě vnější strany základny) vodou pokojové teploty.

10. Odvápnění zvlhčovače (odstranění nahromaděných minerálů):

- a. Vyjměte vodní filtr a výstupní ventil vody z nádrčky. Odstraňte tlumič hluku a absorpční polštářek ze základny. Udržujte trubici na páru a kanál na páru na svém místě.
- b. Naplňte nádrž 710 ml destilovaného bílého octa.
- c. Nasaďte víko nádrčky a protřepejte octem v nádržce.
- d. Umístěte nádržku na základnu a nechte namočeno po dobu 15-20 minut. Ocet vteče do komory základny a uvolní vodní kámen (nahromadění minerálů) v nádržce a v komoře základny (včetně senzoru a plováku).
- e. Vyjměte nádržku, sejměte kryt nádrčky a vylijte veškerý ocet.
- f. Vyjměte plovák z komory základny vytažením větší strany plováku a vytažením hřídele z plováku. Jedna strana držáku plováku je otevřena (ve tvaru písmene U), aby se hřídél mohl odstranit. [Obrázek 5.5]
- g. Umístěte plovák, vodní filtr, výstupní ventil vody, aroma box a tlumič hluku v nádobě. Naplňte dostatečným množstvím octa, aby byly všechny pokryty. Namočte na 15-20 minut.
- h. K odstranění vodního kamene ze všech částí použijte měkký hadřík a dodávaný čistící kartáček. [Obrázek 5.12]
- i. Opláchněte všechny části, dokud octový zápach úplně nezmizí.

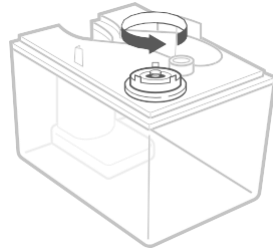

Obrázek 5.4

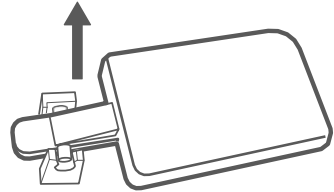

Obrázek 5.5

**Nedovoľte, aby se jakákoliv kapalina dostala do výstupu vzduchu**

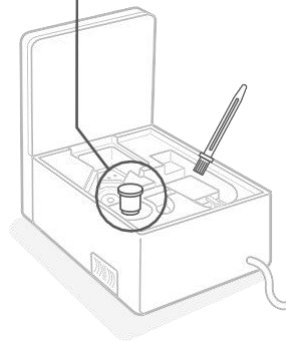

Obrázek 5.12

## Výměna aroma podložky a absorpčního polštářku

### Čištění aroma podložky a absorpčního polštářku

1. Vytáhněte aroma box a vyjměte aromatickou podložku. [Obrázek 5.7]
2. Odstraňte tlumič hluku a poté odstraňte absorpční polštářek z horní části topného tělesa. [Obrázek 5.8]
3. Opláchněte podložku i polštářek pod teplou tekoucí vodou.
4. Osušte podložku i polštářek čistým hadříkem.
5. Vložte aromatickou podložku zpět do aroma boxu.
6. Vložte absorpční polštářek zpět od základny.

**Poznámka:** K čištění polštářků nebo jiných částí zvlhčovače nepoužívejte tekuté čisticí prostředky ani žádné jiné čisticí prostředky.

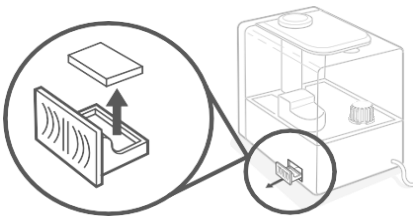

Obr. 5.7

Obr. 5.8

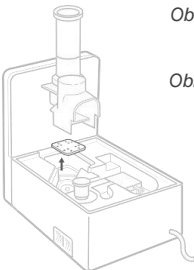

Pokud je aroma podložka nebo absorpční polštářek tuhý i po vyčištění, je třeba je vyměnit. Další podložky jsou součástí zvlhčovače.

Chcete-li zachovat výkon vašeho zvlhčovače, používejte pouze oficiální aroma podložky a absorpční polštářky značky Levoit. Pro více informací kontaktujte zákaznickou podporu (viz strana 27).

## Opětovné sestavení

1. Vložte plovák zpět do komory základny: [Obrázek 5.9]
  - a. Ujistěte se, že správná strana plováku směřuje nahoru.
  - b. Menší hrot vložte do zavřené strany plováku.
  - c. Větší hrot umístěte do otevřené strany plováku (ve tvaru U).
2. Umístěte absorpční podložku a tlumič hluku zpět na topné těleso.. [Obrázek 5.10]
3. Našroubujte trubici na páru zpět na kanál na páru otočením trubice ve směru hodinových ručiček. Umístěte bezpečně na místo zpět nad komoru základny. [Obrázek 5.10]
4. Otočením umístěte vnější výstupní ventil vody zpět na nádržku. [Obrázek 5.11]
5. Ujistěte se, že houba vodního filtru je bezpečně umístěna uvnitř vodního filtru. Vložte vodní filtr zpět do nádržky a otočte jím ve směru hodinových ručiček, aby se zajistil na místě. [Obrázek 5.12]
6. V případě potřeby doplňte nádržku vodou. Nádržku umístěte správně na základnu a umístěte kryt na vodní nádržku.

## Uskladnění

Dodržujte pokyny k čištění (viz strana 17) a před uložením nechte všechny části zcela vyschnout. Skladujte na chladném a suchém místě.

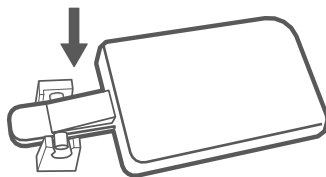

Obrázek 5.9

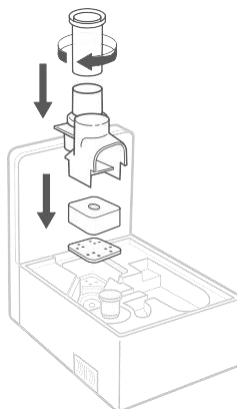

Obrázek 5.10

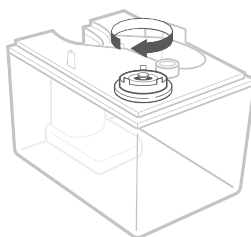

Obrázek 5.11

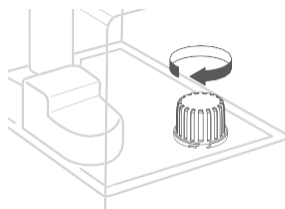

Obrázek 5.12

## 9 ü9BãDFC6 @/A

Problém	Možné YýYb†
Zvlhčovač se nezapne nebo se neočekávaně vypne.	Zvlhčovač zapojte do zásuvky a zapněte ho.
	Přidejte vyčištěnou vodu do nádržky na vodu.
Ze zvlhčovače vychází málo páry nebo vůbec žádná pára nevychází.	Nastavte úroveň páry na vyšší úroveň.
	Naplňte nádržku na vodu.
	V komoře základny může být příliš mnoho vody. Vyprázdněte komoru. Naplňte nádržku na vodu (ne komoru základny) a správně umístěte nádržku na vodu na základnu.
	Ujistěte se, že přívody vzduchu na dně základny a v aroma boxu nejsou zablokovány. Zvlhčovač by se neměl nacházet přímo na koberci nebo jiných površích, které mohou blokovat přívod vzduchu.
	Zvlhčovač vyčistěte (viz sekce Péče a údržba, strana 16). Ujistěte se, že trysky nejsou zablokovány nebo ucpané.
	Ujistěte se, že je zvlhčovač umístěn na rovném povrchu.
	Pokud byla nádržka na vodu nebo základna umyta čisticím prostředkem, důkladně je opláchněte čistou vodou, abyste odstranili všechny zbytky čisticích prostředků. Vyčistěte vodní filtr (viz strana 16) nebo vyměňte houbu na vodní filtr za novou. Součástí tohoto zvlhčovače je jedna náhradní houba na vodní filtr. Informace o dalších výměnách získáte na zákaznické podpoře (viz strana 27).
Zvlhčovač spotřebovává vodu příliš rychle.	Zvlhčovač spotřebovává vodu na základě teploty prostředí a vlhkosti. Pokud je vaše prostředí studené a/nebo suché, zvlhčovač bude rychleji spotřebovávat vodu.
	Pomocí funkce teplé páry spotřebujete vodu rychleji.
Zvlhčovač neobvykle zapáchá.	Pokud je zvlhčovač nový, odpojte ho ze zásuvky a opláchněte všechny části. Poté je umístěte na chladné, suché místo na 12 hodin.
	Pokud byly esenciální oleje umístěny na aromatickou podložku, opláchněte podložku pod čistou vodou a nechte ji vyschnout.
	Zvlhčovač vyčistěte (viz sekce Péče a údržba, strana 16).

Problém	Možné řešení
Zvlhčovač vydává hlasitý nebo neobvyklý zvuk.	Ujistěte se, že nádržka na vodu je správně umístěna (viz sekce Začínáme, strana 8).
	Nastavte úroveň páry na nižší úroveň.
	Vyprázdněte komoru základny. Naplňte nádržku na vodu (ne komoru základny) a správně umístěte nádržku na vodu na základnu.
	Při použití funkce teplé páry může topné těleso vydávat hluk, je-li hladina vody nízká. Přidejte více vody do nádržky na vodu.
	Zvlhčovač může být nefunkční. Přestaňte používat zvlhčovač a obraťte se na zákaznickou podporu (viz strana 27).
Pára uniká ze základny.	Ujistěte se, že nádržka na vodu je správně umístěna (viz sekce Začínáme, strana 8).
Bílý prach se objevuje okolo zvlhčovače nebo uvnitř zvlhčovače.	K naplnění zvlhčovače doporučujeme použít vyčištěnou vodu. Vyhněte se používání vody s vysokým obsahem minerálních látek, jako je voda z vodovodu.
	Zvlhčovač vyčistěte (viz sekce Péče a údržba, strana 16).
Voda viditelně uniká ze zvlhčovače.	Vyhněte se provozu zvlhčovače v místnosti s více než 60% relativní vlhkostí.
	Otřete přebytečnou vodu z horní a dolní části základny.
	Se zvlhčovačem netřeste ani ho nenaklánějte.
	Ujistěte se, že je zvlhčovač umístěn na rovném povrchu.
	Zkontrolujte případné netěsnosti na nádržce na vodu. Pokud dojde k úniku, obraťte se na zákaznickou podporu (viz strana 27).
Oblast kolem zvlhčovače je vlhká nebo mokrá z kondenzace.	Vlhkost může být příliš vysoká. Snižte úroveň páry, vypněte zvlhčovač nebo otevřete dveře nebo okno do místnosti.
	Otevřete okno, abyste zajistili správné proudění vzduchu pro zvlhčovač, nebo přesuňte zvlhčovač do dobře větrané místnosti.
	Ujistěte se, že nádržka na vodu je správně umístěna (viz sekce Začínáme, strana 8).
	Při výměně nádržky na vodu otřete přebytečnou vodu z nádržky na vodu a základny.

Problém	Možné řešení
Pára není po stisknutí tlačítka teplé páry teplá.	Nechte zvlhčovač zahřát asi 15 minut, aby se vytvořila teplá mlha.
	Vyčistěte topné těleso (viz sekce Péče a údržba, strana 16).
Pára je teplá při nastavení studené páry.	Topné těleso může být po použití pro teplou páru stále teplé. Nechte topné těleso vychladnout alespoň 30 minut.
Uvnitř zvlhčovače se tvoří plíseň.	Pravidelně čistěte nádržku na vodu a komoru základny (viz sekce Péče a údržba, strana 16).
 Tento indikátor se rozsvítí červeně.	Naplňte nádržku na vodu.
	Nádržku na vodu položte na základnu správně.
	Vyčistěte vodní filtr (viz strana 16) nebo jej nahraďte novým. Chcete-li zakoupit nový vodní filtr, obraťte se na zákaznickou podporu (viz strana 27).
Esenciální olej málo nebo vůbec nevoní.	Přidejte více esenciálního oleje. Pro dosažení nejlepších výsledků použijte čistý esenciální olej.
Na displeji se zobrazuje nesprávné procento vlhkosti.	Místnost může být větší než efektivní rozsah zvlhčovače. Přesuňte se do místnosti o velikosti 40-70 m <sup>2</sup> .
	Uvnitř senzoru vlhkosti se mohla nahromadit vlhkost. Ujistěte se, že trysky směřují pryč od aroma boxu, aby se na senzoru uvnitř aroma boxu neusazovala pára (viz obrázek v sekci "Seznamte se s inteligentním zvlhčovačem", strana 6). Vypněte zvlhčovač, vyjměte aroma box a nechte senzor vyschnout na vzduchu.
	Pokud je zvlhčovač umístěn do 30 cm od stěny nebo v rohu, senzor vlhkosti nemůže poskytnout správné údaje pro relativní vlhkost v místnosti.
	Pokud je senzor vlhkosti vystaven prachu, poskytne nesprávné údaje. Vyhněte se používání zvlhčovače v prašných místnostech. Vyhněte se použití vody z vodovodu ve zvlhčovači, protože to může zvýšit prašnost ve vzduchu.
Úroveň vlhkosti se v mém pokoji nemění.	Použijte nastavení vyšší úrovně mlhy.
	V závislosti na našem prostředí může zvlhčovači trvat déle, než zvlhčí váš vzduch.
	Místnost může být větší, než je účinný dosah zvlhčovače. V místnostech větších než 40-70 m <sup>2</sup> , nebude zvlhčovač tak účinný.
Na displeji se zobrazí kód chyby "E1", "E2", "E3", "E4" nebo "E6".	Zvlhčovač nefunguje. Obráťte se na zákaznickou podporu (viz strana 27).

# ŘEŠENÍ PROBLÉMŮ V APLIKACI VESYNC

## Proč se můj zvlhčovač nepřipojí k aplikaci VeSync?

- Zkontrolujte, zda je v telefonu zapnuta funkce Bluetooth a momentálně není připojena k jinému zařízení Bluetooth.
- Během procesu nastavení musíte být v zabezpečené WiFi síti s frekvencí 2,4 GHz. Zkontrolujte, zda síť funguje správně.
- Ujistěte se, že zadané heslo Wi-Fi je správné.
- Ujistěte se, že váš zvlhčovač a telefon nejsou od sebe vzdáleny více jak 10 metrů.
- Zvlhčovač resetujte stisknutím a podržením vypínače po dobu 15 sekund. Potom zkuste zvlhčovač připojit znovu.

## Zvlhčovač je offline.

- Ujistěte se, že je zvlhčovač zapojen do zásuvky. Zvlhčovač se může zdát jako offline, pokud je odpojený nebo pokud není zásuvka pod proudem.
- Obnovte menu aplikace VeSync přejetím prstem po obrazovce dolů.
- Ujistěte se, že je váš router připojen k internetu a že síťové připojení vašeho telefonu funguje.
- Resetujte zvlhčovač pomocí jedné z těchto možností:
  1. Odstraňte zvlhčovač z aplikace VeSync. Přejedte prstem doleva (iOS) nebo stiskněte a podržte (Android) a potom klikněte na "Smazat". Poté znovu nakonfigurujte zvlhčovač pomocí aplikace VeSync.
  2. Stiskněte a podržte vypínač po dobu 15 sekund. Poté znovu nakonfigurujte zvlhčovač pomocí aplikace VeSync.

**Poznámka:** Výpadky napájení, výpadky internetu nebo změna WiFi routeru mohou způsobit, že váš zvlhčovač bude offline.

## Když je zvlhčovač zapnutý, aplikace VeSync zobrazuje nesprávné procento vlhkosti.

- Místnost může být větší, než je účinný dosah zvlhčovače. Přemístěte zvlhčovač do místnosti o velikosti 40-70 m<sup>2</sup>.
- Uvnitř snímače vlhkosti se mohla nahromadit vlhkost. Ujistěte se, že trysky směřují pryč od aroma boxu, aby se na senzoru uvnitř aroma boxu neusazovala pára (viz obrázek v sekci "Seznamte se se svým zvlhčovačem", strana 6). Vypněte zvlhčovač, vyjměte aroma box a nechte senzor vyschnout na vzduchu..
- Pokud je zvlhčovač umístěn do 30 cm od stěny nebo v rohu, senzor vlhkosti nemůže poskytnout správné údaje pro relativní vlhkost v místnosti.
- Pokud je snímač vlhkosti vystaven prachu, poskytne nesprávné údaje. Vyhněte se používání zvlhčovače v prашných místnostech.

Pokud problém není uveden výše, obraťte se na zákaznickou podporu (viz strana 27).



## INFORMACE O ZÁRUCE

Výrobek	Inteligentní hybridní ultrazvukový zvlhčovač
Model	LUH-A602S-WUS
<i>Pro vaši vlastní potřebu důrazně doporučujeme, abyste si zapsali číslo objednávky a datum nákupu.</i>	
Číslo objednávky	
Datum nákupu	

## ZÁKAZNICKÁ PODPORA

Pokud máte nějaké dotazy nebo obavy týkající se vašeho nového produktu, kontaktujte naši zákaznickou podporu.

**Email:** [info@tygotec.eu](mailto:info@tygotec.eu)

\* Než budete kontaktovat zákaznickou podporu, připravte si číslo objednávky nebo faktury.

## **Dodatek**

Apple App Store je ochranná známka společnosti Apple Inc.

Google, Android a Google Play jsou ochranné známky společnosti Google LLC.

Wi-Fi® je registrovaná ochranná známka společnosti Wi-Fi Alliance®.

Amazon, Alexa a všechna související loga jsou ochranné známky společnosti Amazon.com, Inc. nebo jejích přidružených společností.

iOS je registrovanou ochrannou známkou společnosti Cisco Systems, Inc. a/nebo jí přidružených společností ve Spojených státech a některých dalších zemích.

Slovní značka a loga Bluetooth® jsou registrované ochranné známky ve vlastnictví společnosti Bluetooth SIG, Inc. a jakékoli používání takových značek společností Arovast Corporation je licencováno. Ostatní ochranné známky a obchodní názvy jsou ochranné známky jejich příslušných vlastníků.