

ĎAKUJEME, ŽE STE SI ZAKÚPILI VÝROBOK ZNAČKY INDESIT.

Pre komplexnú podporu zaregistrujte svoj spotrebič na www.indesit.com/register



Prv než spotrebič začnete používať, pozorne si prečítajte Bezpečnostné pokyny.

! Pred použitím práčky musíte vybrať prepravnu skrutky. Podrobnejšie inštrukcie na ich odstránenie nájdete v Návode na inštaláciu.

! Tento symbol pripomína, aby ste si prečítali tento návod na obsluhu.

OVLÁDACÍ PANEL

1. Tlačidlo ON/OFF
2. Tlačidlo a kontrolka START/PAUSE
3. Tlačidlo TEPLOTA
4. DISPLEJ
5. Tlačidlá VOLITEĽNÝCH FUNKCIÍ
6. Tlačidlo SAMOTNÉ SUŠENIE
7. Tlačidlo SUŠENIE
8. Tlačidlo ONESKORENÝ ŠTART
9. Tlačidlo ODSŤREĎOVANIE
10. OTOČNÝ OVLÁDAČ PROGRAMOV
11. Tlačidlo PUSH & GO

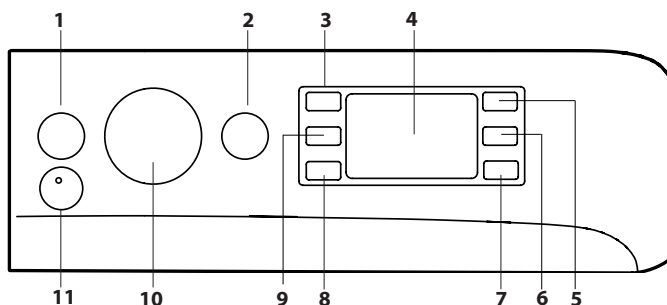

TABUĽKA PROGRAMOV

Maximálna náplň 7 Kg Spotreba energie vo vypnutom režime je 0,5 W, v režime ponechania v zapnutom stave 8 W									Pracie a prídavné prostriedky		Odporúčané pracie prostriedky		Zvyšková vlhkosť % (***)	Spotreba energie (kWh)	Voda celkovo v l	Teplota prania °C
Program	Teplota		Maximálne odstredovanie (otáčky)	Maximálna náplň pre pranie (Kg)	Doba trvania (h : m)	Sušenie	Maximálna náplň pre sušenie (Kg)	Pranie	Aviváž	Práškový	Tekutý					
	Nastavenie	Rozpätie						2	3							
1 Bavlna (2)	40 °C	☀ -60 °C	1400	7.0	3:55	●	6.0	●	○	✓	✓	49	1.40	105	45	
2 Syntetické (3)	40 °C	☀ -60 °C	1200	4.0	2:55	●	4.0	●	○	✓	✓	35	0.80	55	43	
3 Zmiešané	40 °C	☀ -40 °C	1000	7.0	**	●	6.0	●	○	-	✓	-	-	-	-	
4 Eco 40-60 (1) (Pranie)	40 °C	40 °C	1351	7.0	3:25	●	6.0	●	○	✓	✓	53	0.68	53	35	
			1351	3.5	2:42	●		●	○	✓	✓	53	0.49	48	34	
			1351	2.0	2:25	●		●	○	✓	✓	53	0.32	33,5	26	
5 Biele prádlo	60 °C	☀ -90 °C	1400	7.0	2:45	●	6.0	●	○	✓	✓	49	0.90	90	55	
6 Jemné	30 °C	☀ -30 °C	600 (****)	1.0	**	●	1.0	●	○	-	✓	-	-	-	-	
7 Farebné	40 °C	☀ -40 °C	1400	7.0	**	●	6.0	●	○	-	✓	-	-	-	-	
8 Tmavé	30 °C	☀ -30 °C	800	5.0	**	●	5.0	●	○	-	✓	-	-	-	-	
9 Zabránenie zápachu	40 °C	☀ -40 °C	1000	3.5	**	●	3.5	●	○	✓	✓	-	-	-	-	
10 20°C	20 °C	☀ -20 °C	1400	7.0	1:50	●	6.0	●	○	-	✓	49	0.16	90	22	
11 Vlna	40 °C	☀ -40 °C	800	2.0	**	●	2.0	●	○	-	✓	-	-	-	-	
12 Rýchle pranie 30'	30 °C	☀ -30 °C	1200 (****)	4.5	0:30	-	-	●	○	-	✓	71	0.20	45	27	
13 Pranie A Sušenie 45'	30 °C	30 °C	1400	1.0	**	●	1.0	●	○	-	✓	-	-	-	-	
14 AirFresh	-	-	-	-	**	●	1.5	-	-	-	-	-	-	-	-	
15 Plákanie + Odstredovanie	-	-	1400	7.0	**	●	6.0	-	○	-	-	-	-	-	-	
16 Odstredovanie + Odčerpanie vody *	-	-	1400	7.0	**	●	6.0	-	-	-	-	-	-	-	-	

● Požadované dávkovanie ○ Voliteľné dávkovanie

Tieto údaje môžu byť vo vašej domácnosti odlišné v dôsledku meniacich sa podmienok teploty privádzanej vody, tlaku vody atď. Približné hodnoty trvania programu sa týkajú štandardných nastavení programu bez voliteľných funkcií. Hodnoty uvedené pre iné programy ako program Eco 40-60 sú len indikatívne.

1) Eco 40-60 (Pranie) - Skúšobný prací cyklus v súlade s EÚ 2019/2014 nariadením o ekodizajne. Najefektívnejší program z hľadiska spotreby energie a vody na pranie normálne znečistenej bavlnenej bielizne. Poznámka: hodnoty rýchlosti odstredovania zobrazené na Displeji sa môžu mierne odlišovať od hodnôt uvedených v tabuľke.

4) Eco 40-60 (Pranie a Sušenie) - Testovací cyklus prania a sušenia v súlade s nariadením EÚ o ekodizajne 2019/2014. Na spustenie cyklu „pranie a sušenie“ zvolte prací program „Eco 40-60“ a nastavte možnosť ☀ na ☀. Najefektívnejší program z hľadiska spotreby energie a vody na pranie a sušenie normálne znečistenej bavlnenej bielizne. Na konci cyklu môžu byť odevy ihneď uložené do skrine.

Pre všetky skúšobné ústavy:

- 1) Dlhý program bavlna: nastavte program 1 s teplotou 40°C.
- 2) Dlhý program syntetika: nastavte program 2 s teplotou 40°C.

* Zvolte program 16 a vylúčte odstredovanie, práčka len vypustí vodu.

** Je možné kontrolovať dobu trvania prací programov na displeji..

*** Po skončení programu s odstredovaním pri maximálnej zvoliteľnej rýchlosti odstredovania, v štandardnom nastavení programov.

**** Na displeji sa zobrazí navrhovaná rýchlosť odstredovania ako predvolená hodnota..

DÁVKOVAČ PRACIEHO PROSTRIEDKU

Priehradka 1:

Do priehradky 1 nelejte prací prostriedok. Čistiaci prostriedok by mal byť nalievaný iba do priehradky 2.

Priehradka 2: Prací prostriedok na pranie (práškový alebo tekutý)

V prípade použitia tekutého pracieho prostriedku, sa odporúča použiť dodávanú prepážku **A** pre správne dávkovanie. Pre použitie práškoveho pracieho prostriedku, vložte malú prepážku do priehlbiny **B**.
Priehradka 3: Prídavné prostriedky (aviváž, atď.) Aviváž nesmie prekročiť úroveň „max.“, vyznačenú na stredovom kolíku.

! Používajte práškove pracie prostriedky pre biele bavlnené prádlo a pre predpranie a pre pranie pri teplote vyššej ako 60 °C.
! Dodržujte pokyny uvedené na obale pracieho prostriedku.
! Dávkovač vyťahujete tak, že stlačíte páčku **C** a potiahnete ho smerom von.

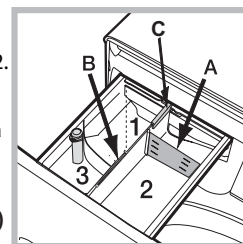

OPIS VÝROBKU

1. Pracovná doska
2. Dávkovač pracieho prostriedku
3. Ovládací panel
4. Rukoväť
5. Dvierka s priezorom
6. Odtoková hadička (za soklom)
7. Sokel (vyberateľný)
8. Nastaviteľné nožičky (2)

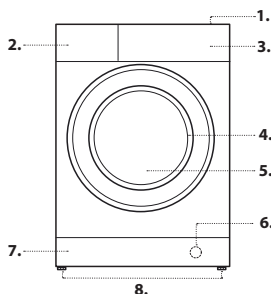

PROGRAMY

Dodržiavajte odporúčania uvedené na symboloch na bielizni. Teplota uvedená na štítku udáva maximálnu teplotu, pri ktorej môžete bielieň prať.

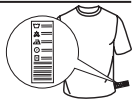

Bavlna: pre pranie bežne až silno zašpinenej a odolnej bielizne vyrobenej z bavlny a ľanu, napríklad uteráky, spodná bielieň, obrusy, atď.
Syntetika: épeciálny cyklus na pranie oblečenia zo syntetických tkanín. V prípade odolnejších nečistôt je možné zvýšiť teplotu až do 60° a použiť aj prací prášok.

Zmiešané: na pranie mierne alebo normálne znečistených odolných odevov z bavlny, ľanu, syntetiky a zmesi vlákien.

Eco 40-60: na pranie normálne znečistených bavlnených odevov, ktoré sa môžu prať pri teplotách 40 °C alebo 60 °C spoločne v jednom cykle. Toto je štandardný bavlnený program a je najefektívnejší z hľadiska spotreby vody a energie.

Biele prádlo: mimoriadne špinavé biele prádlo.

Jemné: na pranie veľmi jemnej bielizne použite program 6. Odporúča sa prevrátiť pred praním bielieň naruby. Pre dosiahnutie najlepších výsledkov sa odporúča použiť tekutý prací prostriedok na jemnú bielieň. Po zvolení funkcie výhradne časovo vymedzeného sušenia, prebehne na konci prania mimoriadne jemné sušenie, vďaka miernemu pohybu a prúdu vzduchu s vhodne riadenou teplotou.

Odporúčané doby sú:

1 kg syntetického prádla --> 150 min.

1 kg syntetického a bavlneného prádla --> 180 min.

1 kg bavlneného prádla --> 180 min.

Stupeň vysušenia bude závisieť od náplne a od druhu tkaniny.

farebné: použite program 7 pre pranie prádla svetlej farby. Program je navrhnutý pre dlhodobé zachovanie živých farieb.

tmavé: použite program 8 pre pranie prádla tmavej farby. Program je navrhnutý pre dlhodobé zachovanie tmavých farieb. Pre dosiahnutie čo najlepších výsledkov sa odporúča použiť tekutý prací prostriedok pre pranie tmavého prádla. Ak zvolíte sušenie, bude na konci prania automaticky vykonané jemné sušenie, ktoré chráni farby prádla. Na displeji bude zobrazená úroveň Max. náplň: 5 kg.

Zabránenie zápachu: program 9 sa používa na pranie bielizne, pri ktorej je potrebné zabezpečiť odstránenie nepríjemného zápachu (napr. dymu, potu, vyprázaných jedál, atď.). Tento program bol navrhnutý pre odstránenie nepríjemného zápachu s ohľadom na vlákna tkaniny. Odporúča sa prať syntetickú alebo zmiešanú bielieň pri teplote 40°.

20°C: na pranie mierne znečistených bavlnených odevov pri teplote 20 °C.

Vlna - Woolmark Apparel Care - Blue:

Prací cyklus „Vlna“ tejto práčky bol schválený spoločnosťou Woolmark Company pre pranie vlnenej bielizne, klasifikovanej ako bielieň určená pre ručné pranie, za podmienky, že pranie bude vykonané v súlade s pokynmi uvedenými na štítku odevu a v súlade s pokynmi poskytnutými výrobcom tejto práčky. (M1318)



Rýchle pranie 30': tento cyklus 30' bol navrhnutý na pranie mierne znečistenej bielizne pri teplote 30°C (s výnimkou vlny a hodvábu) s maximálnou náplňou 4.5 kg v priebehu krátkej doby: Trvá len 30 minút a šetrí čas i energiu.

Pranie A Sušenie 45': bol navrhnutý pre pranie mierne znečistenej oblečenia počas krátkej doby: Pri voľbe tohto cyklu je možné opäť a vysušiť až do 1 kg prádla iba za 45 minút. Pre dosiahnutie optimálnych výsledkov použite tekutý prací prostriedok; predbežne predperte manžety, golieri a škvrnky.

AirFresh: predstavuje ideálny program pre oživenie bavlneného a syntetického prádla (max. 1.5 kg) a odstránenie nepríjemných zápachov, hlavne z fajčenia, v priebehu 30', bez fázy prania.

Plákanie + Odstreďovanie: je určený pre plákanie a odstreďovanie.

Odstreďovanie + Odčerpávanie vody: je určený pre odstreďovanie a vypúšťanie vody.

DISPLEJ

Displej slúži na naprogramovanie zariadenia a poskytuje všetky potrebné informácie.

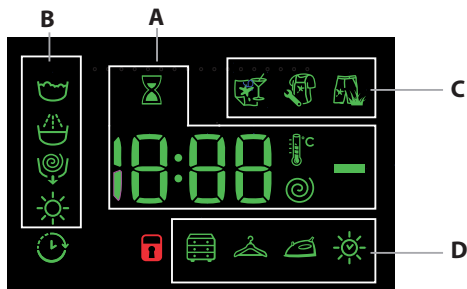

V časti **A** je zobrazovaná doba trvania rôznych programov a po spustení činnosti aj doba zostávajúca do jeho ukončenia; v prípade nastavenia ONESKORENÝ START bude zobrazená doba zostávajúca do spustenia zvoleného programu.

Okrem toho, pri stlačení príslušného tlačidla budú zobrazené maximálne hodnoty rýchlosti odstreďovania, teploty a doba sušenia, ktoré zariadenie môže dosiahnuť, v závislosti od nastaveného programu alebo poslednej zvolenej hodnoty, ak je vhodná pre zvolený program. Presýpacie hodiny budú blikať vo fáze, keď spotrebič spracúva údaje na

základe zvoleného programu. Maximálne po 10 minútach od spustenia programu prestane ikona blikať a dôjde k zobrazeniu konečného zvyšného času. Ikona presýpacích hodín sa prestane zobrazovať približne po uplynutí 1 minúty od zobrazenia konečného zvyšného času. V časti **B** sú zobrazované „fázy prania“, ktoré sú súčasťou zvoleného cyklu a po spustení programu aj prebiehajúce „fázy prania“.

- Pranie
- Plákanie
- Odstreďovanie / Odčerpávanie vody
- Sušenia

Rozsvietený symbol signalizuje, že na spotrebiči bola zvolená funkcia „Oneskorený štart“.

V časti **C** sa nachádzajú tri úrovne, týkajúce sa možnosti prania.

V časti **D** sa nachádzajú ikony týkajúce sa troch úrovní sušenia a ikona , ktorá sa rozsvieti pri nastavení časovo vymedzeného sušenia.

Kontrolka zaistených dvierok

Rozsvietený symbol signalizuje, že dvierka sú zaistené. Aby sa dvierka nepoškodili, pred ich otvorením je potrebné počkať, kým uvedený symbol nezhasne.

Ak chcete otvoriť dvierka počas pracieho cyklu, stlačte tlačidlo START/PAUSE ; dvierka môžete otvoriť, keď kontrolka zhasne.

PRVÉ POUŽITIE

Po zapojení práčky, pred jej použitím, vykonajte jeden prací cyklus s pracím prostriedkom a bez prídania bielizne. Spustite program „Automatické Pranie“.

KAŽDODENNÉ POUŽÍVANIE

Prípravte bielieň podľa odporúčaní uvedených v časti „RADY A ODPORÚČANIA“.

Rýchly program

- Stlačte tlačidlo ON/OFF ; kontrolka tlačidla START/PAUSE bude pomaly blikať na zeleno.

- Otvorte dvierka s priezorom. Naplňte práčku bielizňou, pričom dbajte, aby nedošlo k prekročeniu váhy náplne uvedenej v tabuľke programov.
- Vytiahnite dávkovač a naplňte príslušné priehradky pracím prostriedkom spôsobom vysvetleným v časti „DÁVKOVAČ PRACÍCH PROSTRIEDKOV“.
- Zatvorte dvierka.

ZAHÁJENIE CYKLU

Stlačte tlačidlo PUSH & GO.

Stroj zamkne dvere (symbol je ZAP) a valec sa začne otáčať; dvere sa odomknú (symbol je VYP) a potom sa uzamknú (symbol je ZAP) ako prípravná fáza každého pracieho cyklu. Zvuk „zacvaknutie“ je súčasťou mechanizmu zamykania dverí. Voda vstúpi do bubna a zaháji fázu prania, akonáhle sú dvere uzamknuté.

Tradičné nastavenie programu.

- Stlačte tlačidlo ON/OFF ; kontrolka tlačidla START/PAUSE bude pomaly blikať na zeleno.
- Otvore dvierka s priezorom. Naplňte práčku bielizňou, pričom dbajte, aby nedošlo k prekročeniu váhy náplne uvedenej v tabuľke programov.
- Vytiahnite dávkovač a naplňte príslušné priehradky pracím prostriedkom spôsobom vysvetleným v časti „DÁVKOVAČ PRACÍCH PROSTRIEDKOV“.
- Zatvorte dvierka.
- Otočným ovládačom PROGRAMOV zvolte požadovaný program; teplotu a rýchlosť odstreďovania pre zvolený program je možné meniť. Na displeji sa zobrazí doba trvania cyklu.
- Zmena teploty a/alebo rýchlosti odstreďovania. Zariadenie automaticky zobrazuje maximálnu teplotu a rýchlosť odstreďovania pre nastavený program alebo posledné zvolené hodnoty, ak sú vhodné pre zvolený program. Stlačením tlačidla je možné postupne znížiť teplotu prania až po pranie v studenej vode „OFF“. Stlačením tlačidla je možné postupne znížiť rýchlosť odstreďovania až po jeho úplné zrušenie „OFF“. Ďalším stlačením tlačidiel obnovíte nastavenie maximálnych prednastavených hodnôt.
- Zvoľte požadované funkcie.

ZAHÁJENIE CYKLU

Stlačte tlačidlo START/PAUSE .

Stroj zamkne dvere (symbol je ZAP) a valec sa začne otáčať; dvere sa odomknú (symbol je VYP) a potom sa uzamknú (symbol je ZAP) ako prípravná fáza každého pracieho cyklu. Zvuk „zacvaknutie“ je súčasťou mechanizmu zamykania dverí. Voda vstúpi do bubna a zaháji fázu prania, akonáhle sú dvere uzamknuté.

POZASTAVENIE PROGRAMU

Ak chcete pranie pozastaviť, stlačte tlačidlo START/PAUSE ; kontrolka začne blikať na žltároveň. Ak symbol nie je rozsvietený, dvierka je možné otvoriť. Aby ste opätovne spustili cyklus z bodu, kde bol prerušený, znovu stlačte tlačidlo START/PAUSE .

V PRÍPADE POTREBY, OTVORTE DVIERKA S PRIEZOROM



Po spustení programu, sa rozsvieti kontrolka , ktorá indikuje, že dvierka nie je možné otvoriť. Kým prebieha prací program, dvierka zostanú zamknuté. Ak chcete otvoriť dvierka počas spusteného programu, napr. pre prídanie alebo odobranie bielizne, stlačte tlačidlo START/PAUSE ; pre jeho pozastavenie; kontrolka začne blikať na žltároveň. Ak symbol nie je rozsvietený, dvierka je možné otvoriť. Pre opätovné spustenie programu, stlačte znovu tlačidlo START/PAUSE.

ZMENA BEŽIACEHO PROGRAMU

Ak chcete zmeniť program počas prebiehajúceho cyklu, aktivujte prerušenie cyklu práčky stlačením tlačidla START/PAUSE (kontrolka START/PAUSE bude blikať žltároveň svetlom); potom zvolte požadovaný program a znovu stlačte tlačidlo START/PAUSE .

! Ak si želáte zrušiť už spustený cyklus, stlačte a podržte tlačidlo ON/OFF . Cyklus bude prerušený a dôjde k vypnutiu zariadenia.

UKONČENIE PROGRAMU



Bude signalizované zobrazením nápisu „END“ na displeji a po zhasnutí kontrolky , bude možné otvoriť dverka. Otvorte dverka, vyložte prádlo a vypnite zariadenie. Ak nestlačíte tlačidlo ON/OFF , práčka sa po asi 10 minútach automaticky vypne.

VOLITEĽNÉ FUNKCIE



- V prípade, že zvolená voliteľná funkcia nie je kompatibilná s nastaveným pracím programom, kontrolka začne blikať a voliteľná funkcia nebude aktivovaná.

Odstránenie škvŕn

Táto funkcia slúži na voľbu druhu znečistenia tak, aby došlo k optimálnemu prispôsobeniu cyklu kvôli odstráneniu škvŕn. K druhom znečistenia patria:

-  **Jedlo**, ktoré spôsobuje napr. škvŕny z potravín a nápojov.
-  **Práca**, pri ktorej vznikajú napr. škvŕny z mazacieho tuku a atramentu.
-  **Činnosť vonku**, pri ktorej vznikajú napr. škvŕny od blata a trávy.

! Doba trvania pracieho cyklu sa mení v závislosti na druhu zvoleného znečistenia.

Oneskorený štart  - 
Pre nastavenie oneskoreného štartu zvoleného programu stlačíte príslušné tlačidlo, až kým nenastavíte požadovanú dobu oneskorenia. Keď je táto funkcia zvolená, na displeji sa rozsvieti symbol . Pre zrušenie oneskoreného štartu je potrebné stlačiť tlačidlo, až kým sa na displeji nezobrazí nápis „OFF“.

Teplota -

Každý program má prednastavenú teplotu. Ak si želáte zmeniť teplotu, stlačte tlačidlo . Príslušná hodnota bude zobrazená na displeji.

Odstredenie

Každý program má prednastavenú rýchlosť odstredovania. Ak si želáte zmeniť rýchlosť odstredovania, stlačte tlačidlo . Príslušná hodnota bude zobrazená na displeji.

Nastavenie sušenia

Po prvom stlačení tlačidla  zariadenie automaticky zvolí maximálnu úroveň sušenia, vhodnú pre zvolený program. Následné stlačenia znižujú zvolenú úroveň a následne aj dobu sušenia, až po jeho úplné vyradenie – „OFF“.

Je možné nastaviť sušenie:

A- Na základe požadovanej úrovne sušenia:

Skiňa : Vhodné pre prádlo určené na odloženie do skrine bez potreby jeho vyžehlenia.

Zavesenie : Ideálne pre prádlo, ktoré nevyžaduje úplné vysušenie.



Žehlenie : Určené pre prádlo, ktoré musí byť následne žehlené. Úroveň zvyškového vlhkosti zjemní záhyby a uľahčí ich odstránenie.

B - Podľa nastavenej doby: od **210 do 30** minút.

Keď je vo výnimočných prípadoch množstvo prádla vyššie ako maximálne povolená náplň, vykonajte prací cyklus a po jeho ukončení prádlo rozdeľte a jednu z dvoch častí vložte naspäť do bubna. Ďalej sa riadte pokynmi pre **Samotné sušenie**. Zopakujte rovnaký postup aj pri sušení zostávajúcej časti prádla. POZN.: Po ukončení sušenia bude zakaždým nasledovať fáza ochladenia prádla.

Samotné sušenie

Stlačte tlačidlo  kvôli vykonaniu samotného sušenia.



Po zvolení požadovaného programu, vhodného pre daný druh prádla, sa po stlačení tlačidla  vylúči pranie a bude aktivované sušenie s maximálnou úrovňou, určenou pre zvolený program. Je možné zmeniť a nastaviť úroveň alebo dobu trvania sušenia stlačením tlačidla sušenia  (nie je vhodné pre programy 13 a 14).

PUSH & GO

Kvôli zahájeniu cyklu Push&Go držte stlačené tlačidlo na 2 sekundy. Rozsvietená kontrolka signalizuje, že cyklus bol zahájený. Tento cyklus prania a sušenia je ideálny pre bavlnené a syntetické prádlo, s teplotou 30 °C a maximálnou rýchlosťou odstredovania 1000 otáčok za minútu. Maximálna teplota dosiahnutá počas sušenia je približne 60 °C. Po skončení programu odpovedá zvyšková vlhkosť úrovni vhodnej pre . Max. odporúčaná náplň 3 kg.

Doba zobrazená na displeji predstavuje maximálnu dovolenú dobu cyklu Push&Go. V prípade, ak je náplň menšia ako maximálna, alebo v prípade, ak v nej prevláda prádlo zo syntetického materiálu, cyklus bude kratší.

Správny postup

1. Naložte do práčky prádlo (bavlnené a/alebo syntetické) a zatvorte dverka.
2. Nadávajte prací prostriedok a prídavné prostriedky.
3. Zahajte program stlačením tlačidla PUSH&GO na 2 sekundy. Príslušná kontrolka sa rozsvieti stálym zeleným svetlom a dôjde k zablokovaniu dveriek (symbol dveriek zostane rozsvietený).
POZN.: Zahájenie programu tlačidlom Push&Go aktivuje automatický cyklus prania a sušenia odporúčaný pre bavlnené a syntetické prádlo, ktorý nie je možné ďalej užívateľsky prispôbovať.
4. Automatický cyklus je možné použiť len na pranie s vylúčením sušenia. Po stlačení tlačidla PUSH & GO stlačte tlačidlo sušenia  ikona sušenia, odpovedajúca úrovni vhodnej na , zhasne. Max. náplň pre samotné pranie je 4 kg. Program nie je možné ďalej užívateľsky prispôbovať.
Kvôli otvoreniu dveriek v priebehu automatického cyklu stlačte tlačidlo START/PAUSE; keď symbol zablokovaných dveriek zhasne, bude možné otvoriť dverka (výhradne počas fázy prania). Opätovným stlačením tlačidla START/PAUSE opätovne uvedte do činnosti prací program z bodu, v ktorom bol prerušený.
5. Po skončení programu sa rozsvieti nápis END.

RADY A ODPORÚČANIA

Roztriedte prádlo podľa:

Druhu tkaniny (bavlna, zmiešané tkaniny, syntetika, vlna, bielizeň určená pre ručné pranie). Farby (oddelte farebnú bielizeň od bielej, novú farebnú bielizeň perte samostatne). Jemnej bielizeň (bielizeň malých rozmerov - ako silonky - bielizeň s háčikmi - ako podprsenky - vložte do textilného vrečka).

Vyprázdnite vrecká

Predmety ako mince alebo zapalovače môžu poškodiť práčku a bubon práčky. Skontrolujte gombíky.

Dodržiavajte odporúčané dávkovanie/aditíva

Optimalizujú výsledok čistenia, zabráňujú hromadeniu zvyškov nadbytočného detergentu vo vašej bielizni a šetria finančné prostriedky.

Používajte nízku teplotu a dlhšie trvanie

Najúčinnejšie programy z hľadiska spotreby energie sú vo všeobecnosti tie, ktoré využívajú nižšie teploty a dlhšie trvanie.

Sledujte veľkosť náplne

Práčku naplňte len na kapacitu indikovanú v tabuľke „TABUĽKA PROGRAMOV“, aby ste šetřili vodu a energiu.

Hluk a obsah zvyškového vlhkosti

Opatrebujú ich rýchlosť odstredovania: čím vyššia je rýchlosť odstredovania, tým vyšší je hluk a nižší obsah zvyškového vlhkosti.

UDRŽBA A STAROSTLIVOSŤ

Pred akoukoľvek činnosťou spojenou s čistením a údržbou, práčku vypnite a odpojte zo siete. Nepoužívajte horľavé kvapaliny pre čistenie Práčka so sušičkou. Automatickú práčku pravidelne čistite a udržiujte (aspoň 4-krát do roka).

Odpojenie vody a elektrického prúdu



Po každom praní zatvorte ventil vody. Týmto spôsobom sa znižuje opotrebenie rozvodu vody práčky a znižuje sa nebezpečenstvo úniku vody. Pred spustením čistenia práčky a počas údržby je potrebné vyťahovať zástrčku prívodného kábla zo zásuvky.

Čistenie práčky

Vonkajšie časti a časti z gummy môžu byť čistené utierkou navlhčenou vo vlažnej vode a saponáte. Nepoužívajte rozpúšťadlá alebo abrazívne prostriedky.

Práčka je vybavená programom „Samočistenie“ pre vyčistenie vnútorných častí, ktorý musí byť vykonaný bez akéhokoľvek druhu náplne v bubne.

Prací prostriedok (množstvo rovnajúce sa 10% množstva odporúčaného pre čiastočne znečistené prádlo) alebo špeciálne prídavné prostriedky pre čistenie práčky budú môcť byť použité ako pomocné prostriedky v prací programe. Odporúča sa vykonať samočistiaci program každých 40 cyklov prania.

Pre aktiváciu programu stlačte súčasne tlačidlá  a  počas 5 sekúnd.

Program bude spustený automaticky a bude trvať približne 70 minút.

Cyklus je možné ukončiť stlačením tlačidla START/PAUSE .

Vyčistenie dávkovača pracích prostriedkov

Umyte ho pod tečúcou vodou; toto čistenie vykonávajte pravidelne.

Starostlivosť o dverka s priezorom a bubon práčky

Dverka s priezorom nechajte vždy pootvorené, aby ste predišli tvorbe zápachu.

Vyčistenie odčerpávacej hadičky

Súčasťou práčky je samočistiaca odčerpávacia hadička, ktorá nevyžaduje údržbu. Môže sa však stať, že sa v jej vstupnej ochrannej časti, nachádzajúcej sa v spodnej časti, zachytia drobné predmety (mince, gombíky).

! Uistite sa, že prací cyklus bol ukončený a vyťiahnite zástrčku zo zásuvky. Prístup k vstupnej časti odčerpávacej hadičky:

1. Odstráňte krycí panel na prednej strane zariadenia zatlačením na jeho stred a následným zatlačením smerom nadol z oboch strán a potom ho vyťahnite.
2. Odskrutkujte kryt odčerpávacej hadičky jeho otáčaním v protismere hodinových ručičiek: je normálne, ak vytečie trochu vody.
3. Dokonale vyčistite vnútro.
4. Nasadte naspäť veko.
5. Namontujte naspäť krycí panel, pričom sa pred jeho pritlačením k práčke uistite, že došlo k správnomu zachyteniu háčikov do príslušných pozdĺžnych otvorov.

Kontrola hadice prítoku vody

Skontrolujte prívodnú hadicu aspoň jedenkrát ročne. Ak sú prítomné trhliny a otvory, musí byť vymenená: silný tlak v hadici počas pracieho cyklu by mohol spôsobiť jej náhle roztrhnutie.

! Nikdy nepoužívajte už použité hadice.

SYSTÉM AUTOMATICKÉHO VYVÁŽENIA NÁPĽNE

Pred každým odstredovaním bubon vykoná otáčanie rýchlostou o málo prevyšujúcou rýchlosť prania, aby sa tak odstránili vibrácie a aby sa náplň rovnomerne rozložila. V prípade, že po niekoľko násobných pokusoch o vyváženie prádlo ešte nebude správne vyvážené, zariadenie vykoná odstredovanie nižšou rýchlosťou, ako je prednastavená rýchlosť. Ak je práčka nadmerne nevyvážená, vykoná namiesto odstredovania vyváženie. Za účelom dosiahnutia rovnomernejšieho rozloženia náplne a jej správneho vyváženia, odporúča sa pomiešať veľké a malé kusy prádla.

PRÍSLUŠENSTVO

Za účelom overenia dostupnosti nasledujúceho príslušenstva pre tento model, kontaktujte náš Popredajný servis.

Nadstavbová sada

S týmto príslušenstvom môžete na vrchnú časť vašej práčky upevniť sušičku, čím sa zefektívni priestor a uľahčí naloženie a vyloženie bielizne zo sušičky.

PREPRAVA A MANIPULÁCIA





Nedržte práčku za vrchnú časť pri jej dvíhaní.

Odpojte práčku zo siete elektrického napájania a uzavrite ventil vody. Skontrolujte, či sú dverka s priezorom a dávkovač pracieho prostriedku dobre uzavreté. Odpojte prítokovú hadicu od ventilu vody, následne odpojte vypúšťaciu hadicu. Odstráňte všetku zvyškovú vodu z hadíc a upevnite ich tak, aby sa nepoškodili počas prepravy. Znovu namontujte prepravné skrutky. Riadte sa postupom pre odstránenie prepravných skrutiek v opačnom poradí, ktorý je opísaný v časti „Pokyny pre inštaláciu“.

DEMO MODE: funkciu deaktivujete VYPNUTÍM práčky. Stlačte a podržte tlačidlo „START/PAUSE“  a v priebehu 5 sekúnd stlačte aj tlačidlo „ON/OFF“ . Obe tieto tlačidlá potom podržte stlačené 2 sekundy.

PORUCHY A SPÔSOB ICH ODSTRÁNENIA

Môže sa stať, že práčka nebude fungovať. Skôr, ako kontaktujete Popredajný servis, skontrolujte, či sa nejedná o problém, ktorý je možné ľahko odstrániť pomocou nasledujúceho zoznamu.

Poruchy:	Možné príčiny / spôsob ich odstránenia:
Pračku nie je možné zapnúť.	Zástrčka nie je zasunutá v elektrickej zásuvke, alebo nie je zasunutá dostatočne, aby došlo k spojeniu kontaktov. V celom dome je vypnutý prúd.
Nedochádza k spusteniu pracieho cyklu.	Nie sú riadne zatvorené dvierka. Tlačidlo ON/OFF  nebolo stlačené. Tlačidlo START/PAUSE  nebolo stlačené. Nebol otvorený kohútik prívodu vody. Bol nastavený oneskorený štart.
Do práčky sa nenapúšťa voda (Na displeji je zobrazený nápis „H2O“).	Prítoková hadica nie je pripojená k vodovodnému kohútiku. Hadica je príliš ohnutá. Nebol otvorený kohútik prívodu vody. V celom dome je uzatvorený prívod vody. V rozvode vody nie je dostatočný tlak. Tlačidlo START/PAUSE  nebolo stlačené.
Pračka nepretržite napúšťa a vypúšťa vodu.	Vypúšťacia hadica sa nachádza mimo určeného rozmedzia od 65 do 100 cm nad zemou. Koncová časť vypúšťacej hadice je ponorená vo vode. Odpadové potrubie v stene nie je vybavené odvodušňovacím otvorom. Ak aj po týchto kontrolách nedôjde k odstráneniu problému, zatvorte vodovodný kohútik, vypnite práčku a zavolajte Popredajný Servis. V prípade, že sa byt nachádza na jednom z najvyšších poschodí je možné, že dochádza k sifónovému efektu, následkom ktorého práčka nepretržite napúšťa a odčerpáva vodu. Na odstránenie uvedených nepríjemností sú v predaji bežne dostupné špeciálne „protisifónové“ ventily.
Pračka neodčerpáva vodu alebo neodstreduje.	Program nezahŕňa vypustenie vody: pri niektorých programoch je nutné spustiť túto funkciu manuálne. Vypúšťacia hadica je ohnutá. Odpadové potrubie je upchaté.
Pračka vo fáze odstreďovania veľmi vibruje.	Počas inštalácie nebol bubon odistený predpísaným spôsobom. Práčka nie je dokonale vyrovnaná do vodorovnej polohy. Práčka je stlačená medzi nábytkom a stenou.
Z práčky uniká voda.	Prívodová hadica nie je správne pripojená. Dávkovač pracích prostriedkov je upchatý. Vypúšťacia hadica nie je upevnená predpísaným spôsobom.
Kontrolka „Voliteľné funkcie“ a kontrolka START/PAUSE  blikajú a na displeji je zobrazený kód poruchy (napr.: F-01, F-..).	Vypnite zariadenie a vytriahnite zástrčku zo zásuvky, počkajte 1 minútu a opätovne ho zapnite. Ak porucha pretrváva, obráťte sa na Popredajný servis .
Dochádza k tvorbe nadmerného množstva peny.	Použitý prací prostriedok nie je vhodný na použitie v automatickej práčke (musí obsahovať označenie „pre pranie v práčke“, „pre pranie v rukách a v práčke“ alebo podobné označenie). Bolo použité jeho nadmerné množstvo.
Nedochádza k aktivácii cyklu PUSH & GO.	Po zapnutí zariadenia bol aktivovaný iný ovládaci príkaz ako PUSH & GO.
Pračka nesuší.	Zástrčka nie je zasunutá v zásuvke, alebo nie dostatočne na to, aby došlo k spojeniu kontaktov. V celom dome je vypnutý prúd. Dvierka nie sú správne zatvorené. Bol nastavený oneskorený štart. SUŠENIA sa nachádza v polohe OFF.

Bezpečnostné pokyny, Technické a energetické údaje spotrebiča si môžete stiahnuť:

- Na našej webovej stránke docs.indesit.eu
- Pomocou QR kódu
- prípadne **sa obráťte na náš popredajný servis** (telefónne číslo nájdete v záručnej knižke). Pri kontaktovaní nášho popredajného servisu uveďte, prosím, kódy z výrobného štítku vášho spotrebiča.
- Ohľadom údajov pre opravu a údržbu navštívte stránku www.indesit.com

Informácie o modeli sa dajú získať pomocou QR kódu uvedeného na energetickom štítku. Štítok obsahuje aj identifikátor modelu, ktorý je možné použiť na nahliadnutie do portálu registra na adrese <https://eprel.ec.europa.eu>.

