



BOSCH



Register your
new device on
MyBosch now and
get free benefits:
**[bosch-home.com/
welcome](https://bosch-home.com/welcome)**

Práčka

WAJ24063BY

[sk] Návod na obsluhu a inštaláciu

Obsah

Bezpečnosť	4	Stupne znečistenia	29
Všeobecné upozornenia	4	Značky na etiketách so symbolmi ošetrovania bielizne.....	29
Používanie v súlade s určením	4	Pracie a ošetrovacie prostriedky	30
Obmedzenie skupiny používateľov.....	4	Odporúčané pracie prostriedky	30
Bezpečná inštalácia	5	Dávkovanie pracieho prostriedku.....	31
Bezpečné používanie	7	Základná obsluha	31
Bezpečné čistenie a údržba.....	9	Zapnite spotrebič	31
Zabránenie vecným škodám	11	Nastavenie programu.....	32
Ochrana životného prostredia a šetrenie	12	Prispôsobenie nastavení programu	32
Likvidácia obalu.....	12	Vložte bielizeň	32
Šetrenie energie a zdrojov	12	Vloženie dávkovacej pomôcky na tekutý prací prostriedok	32
Energeticky úsporný režim.....	12	Plnenie pracích a ošetrovacích prostriedkov.....	33
Umiestnenie a pripojenie	13	Spustenie programu.....	33
Vybalenie spotrebiča.....	13	Namáčanie bielizne	33
Obsah dodávky	14	Doplnenie bielizne	34
Požiadavky na miesto inštalácie	14	Zrušenie programu.....	34
Odstránenie prepravných poistiek.....	15	Pokračovanie programu pri Stop plákania	34
Pripojenie spotrebiča	17	Vybratie bielizne	34
Vyrovnanie spotrebiča.....	18	Vypnutie spotrebiča.....	34
Oboznámenie sa	19	Detská poistka	35
Spotrebič	19	Aktivovanie detskej poistky.....	35
Zásuvka na prací prostriedok	20	Deaktivovanie detskej poistky.....	35
Ovládacie prvky.....	20	Základné nastavenia	36
Displej	21	Prehľad základných nastavení	36
Tlačidlá	23	Zmena základných nastavení.....	36
Programy	24	Čistenie a údržba	37
Príslušenstvo	27	Tipy na starostlivosť o spotrebič	37
Pred prvým použitím	27	Čistenie bubna	37
Spustenie prania naprázdno	27	Čistenie zásuvky na pracie prostriedky	37
Bielizeň	28	Odstránenie vodného kameňa.....	38
Príprava bielizne	28	Čistenie vypúšťacieho čerpadla	39
Triedenie bielizne	29		

Čistenie odtokovej hadice vody na sifóne.....	40
Vyčistite sitká v prívode vody.....	41

Odstránenie porúch 43

Kód chyby/indikácia chyby/sig- nál.....	43
Poruchy funkcie.....	44
Zvuky.....	47
Problém s výsledkom.....	47
Netesnosť.....	48
Zápachy.....	48
Núdzové odblokovanie.....	49

**Preprava, skladovanie a lik-
vidácia..... 49**

Demontáž spotrebiča.....	49
Vloženie prepravných poistiek.....	49
Opätovné uvedenie spotrebiča do prevádzky.....	50
Likvidácia starého spotrebiča.....	50

Zákaznícky servis..... 51

Označenie produktu (E-Nr.) a vý- robné číslo (FD).....	51
---	----

Hodnoty spotreby 52**Technické údaje 52**



Bezpečnosť

Podľa bezpečnostných informácií skontrolujte, či je váš spotrebič v bezpečí.

Všeobecné upozornenia

Tu nájdete všeobecné informácie k tomuto návodu.

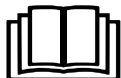

- Starostlivo si prečítajte tento návod. Len potom môžete váš spotrebič používať bezpečne a efektívne.
- Tento návod je určený inštalátorovi a používateľovi spotrebiča.
- Dodržiavajte bezpečnostné a varovné upozornenia.
- Návod, ako aj ďalšie informácie o produkte uschovajte pre neskoršie použitie alebo ďalšieho majiteľa.
- Po vybalení spotrebič skontrolujte. Nepripájajte spotrebič, ak došlo k poškodeniu počas prepravy.

Používanie v súlade s určením

Aby ste mohli spotrebič používať bezpečne a správne, postupujte podľa pokynov na určené používanie.

Tento spotrebič používajte len:

- podľa tohto návodu na inštaláciu a obsluhu.
- na pranie textílií, ktoré sa dajú prať v práčke a vlny, ktoré sa môžu prať ručne podľa etikety so symbolmi ošetrovania.
- s vodou z vodovodu a bežnými pracími a ošetrovacími prostriedkami na použitie v práčke.
- v súkromných domácnostiach a v uzavretých priestoroch domáceho prostredia.
- maximálne do nadmorskej výšky 4000 m.

Obmedzenie skupiny používateľov

Zabráňte vzniku rizík pre deti a ohrozené osoby.

Tento spotrebič môžu používať deti staršie ako 8 rokov a osoby so zníženými fyzickými, sensorickými alebo mentálnymi schopnosťami alebo osoby s nedostatočnými skúsenosťami a/alebo vedo-

mostami iba vtedy, ak sú pod dozorom alebo ak boli poučené o bezpečnom používaní spotrebiča a nebezpečenstiev, ktoré z neho vyplývajú.

Deti sa so spotrebičom nesmú hrať.

Čistenie ani používateľskú údržbu nesmú vykonávať deti bez dozoru.

Deti do 3 rokov a domáce zvieratá držte mimo dosahu spotrebiča.

Bezpečná inštalácia

Pri inštalácii spotrebiča dodržiavajte bezpečnostné pokyny.

⚠ VAROVANIE – Nebezpečenstvo zásahu elektrickým prúdom!

- Neodborná inštalácia je nebezpečná.
 - ▶ Spotrebič pripojte a prevádzkujte len podľa údajov na výrobnom štítku.
 - ▶ Spotrebič sa smie pripojiť len k sieti so striedavým prúdom cez uzemnenú zásuvku nainštalovanú podľa predpisov.
 - ▶ V elektroinštalácii domácnosti musí byť podľa predpisov nainštalovaný systém ochranného vodiča. Inštalácia musí mať dostatočne veľký prierez vodiča.
 - ▶ Pri použití prúdového chrániča použite len typ s označením .
 - ▶ Nikdy spotrebič nenapájajte cez externý spínací mechanizmus, napr. spínacie hodiny alebo diaľkové ovládanie.
 - ▶ Keď je spotrebič zabudovaný, sieťová zástrčka sieťového prívodného vedenia musí byť voľne prístupná alebo ak voľný prístup nie je možný, musí sa v pevne uloženej elektrickej inštalácii namontovať rozdeľovacie zariadenie so všetkými pólmi podľa ustanovení o inštalácii.
 - ▶ Pri inštalácii spotrebiča sa uistite, že napájací kábel nie je zaseknutý alebo poškodený.
- Poškodená izolácia sieťového prívodného vedenia je nebezpečná.
 - ▶ Sieťové prívodné vedenie sa nikdy nesmie dostať do kontaktu s horúcimi časťami spotrebiča alebo tepelnými zdrojmi.

- ▶ Sieťové prírodné vedenie sa nikdy nesmie dostať do kontaktu s ostrými špicami alebo hranami.
- ▶ Nikdy neohýbajte, nestláčajte ani nevymieňajte sieťové prírodné vedenie.

VAROVANIE – Nebezpečenstvo požiaru!

Použitie predĺženého napájacieho kábla a nepovolených adaptérov je nebezpečné.

- ▶ Nepoužívajte predĺžovacie káble ani viacnásobné zásuvky.
- ▶ Ak je napájací kábel príliš krátky, kontaktujte oddelenie služieb zákazníkom.
- ▶ Používajte iba adaptéry schválené výrobcom.

VAROVANIE – Nebezpečenstvo poranenia!

- Vysoká hmotnosť spotrebiča môže spôsobiť zranenie pri zdvíhaní.
 - ▶ Spotrebič nedvíhajte sami.
- Keď sa spotrebič nevhodne nainštaluje do veže pozostávajúcej z kombinácie práčky a sušičky, môže spadnúť.
 - ▶ Sušičku postavte na práčku výlučne pomocou spájacej súpravy od výrobcu sušičky . Iná metóda inštalácie nie je povolená.
 - ▶ Spotrebič neinštalujte do veže pozostávajúcej z kombinácie práčky a sušičky, keď výrobca sušičky neponúka vhodnú spájaciu súpravu.
 - ▶ Do veže pozostávajúcej z kombinácie práčky a sušičky nespájajte spotrebiče rozdielnej hĺbky a šírky.
 - ▶ Vežu pozostávajúcu z kombinácie práčky a sušičky neinštalujte na podstavec, spotrebiče by sa mohli prevrátiť.

VAROVANIE – Nebezpečenstvo udusenía!

Deti si môžu obalový materiál pretiahnuť cez hlavu alebo sa doň zabaliť a zadusiť.

- ▶ Obalový materiál uchovávajte mimo detí.
- ▶ Nenechajte deti hrať sa s obalovým materiálom.

⚠ OPATRNE – Nebezpečenstvo poranenia!

- Spotrebič môže počas prevádzky vibrovať alebo sa pohybovať.
 - ▶ Spotrebič postavte na čistú, rovnú a pevnú plochu.
 - ▶ Vyrovnajte spotrebič pomocou nožičiek a vodováhy.
- Ak sú hadice a sieťové prírodné vedenia položené nevhodne, vzniká riziko zakopnutia.
 - ▶ Hadice a sieťové prírodné vedenia položte tak, aby nehrozilo nebezpečenstvo zakopnutia.
- Keď sa pri presúvaní spotrebič drží za vyčnievajúce časti, napr. dvierka spotrebiča, tieto časti sa môžu zlomiť.
 - ▶ Spotrebič pri presúvaní nikdy nedržte za vyčnievajúce časti.

⚠ OPATRNE – Nebezpečenstvo porezania!

Dotýkanie sa ostrých hrán spotrebiča môže viesť k rezným poraneniam.

- ▶ Nikdy sa nedotýkajte spotrebiča na ostrých hranách.
- ▶ Pri inštalácii a preprave spotrebiča používajte ochranné rukavice.

Bezpečné používanie

Pri používaní spotrebiča dodržujte tieto bezpečnostné pokyny.

⚠ VAROVANIE – Nebezpečenstvo zásahu elektrickým prúdom!

- Poškodený spotrebič alebo poškodené sieťové prírodné vedenie je nebezpečné.
 - ▶ Nikdy nepoužívajte poškodený spotrebič.
 - ▶ Nikdy neťahajte za sieťové prírodné vedenie, keď ho chcete odpojiť od elektrickej siete. Vždy odpojte sieťovú zástrčku sieťového prírodného vedenia.
 - ▶ Keď je spotrebič alebo sieťové prírodné vedenie poškodené, okamžite vytiahnite zástrčku sieťového prírodného vedenia alebo vypnite poistku v poistkovej skrini a zatvorte prívod vody.
 - ▶ "Zavolajte zákaznícky servis." → *Strana 51*
 - ▶ Spotrebič môže opravovať iba príslušne vyškolený personál.

- Vniknutá vlhkosť môže spôsobiť úraz elektrickým prúdom.
 - ▶ Spotrebič používajte iba v uzavretých priestoroch.
 - ▶ Nikdy nevystavujte spotrebič vysokým teplotám alebo vlhkosti.
 - ▶ Na čistenie spotrebiča nepoužívajte parný čistič, vysoko-tlakový čistič, hadice ani sprchy.

⚠ VAROVANIE – Nebezpečenstvo poškodenia zdravia!

Deti sa môžu zavrieť dovnútra spotrebiča a dostať sa do ohrozenia života.

- ▶ Spotrebič nestavajte za dvere, ktoré blokujú alebo obmedzujú otvorenie dvierok spotrebiča.
- ▶ V prípade spotrebičov, ktoré už doslúžili, odpojte sieťovú zástrčku sieťového prívodného vedenia, potom odpojte sieťové prívodné vedenie a zničte zámok dvierok spotrebiča tak, aby sa už dvierka nedali zatvoriť.

⚠ VAROVANIE – Nebezpečenstvo udusenía!

Deti môžu vdýchnuť alebo prehltnúť malé časti a zadusiť sa.

- ▶ Drobné časti uchovávajte mimo dosahu detí.
- ▶ Nenechajte deti hrať sa drobnými dielmi.

⚠ VAROVANIE – Nebezpečenstvo otravy!

Pracie a ošetrovacie prostriedky môžu pri požití spôsobiť otravu.

- ▶ V prípade náhodného požitia vyhľadajte lekársku pomoc.
- ▶ Pracie a ošetrovacie prostriedky uchovávajte mimo dosah detí.

⚠ VAROVANIE – Nebezpečenstvo výbuchu!

Keď bola bielizeň predtým čistená prostriedkami s obsahom rozpúšťadiel, môže to viesť k výbuchu v spotrebiči.

- ▶ Čistenú bielizeň pred praním dôkladne vypláčajte vo vode.

⚠ OPATRNE – Nebezpečenstvo poranenia!

- Pri vystupovaní alebo lezení na spotrebič sa môže krycia doska zlomiť.
 - ▶ Nikdy nevystupujte alebo nelezte na spotrebič.

- Pri sadaní alebo narazení na otvorené dvierka sa môže spotrebič prevrátiť.
 - ▶ Nesadajte si na dvierka spotrebiča alebo sa o ne neopierajte.
 - ▶ Na dvierka spotrebiča neodkladajte žiadne predmety.
- Siahanie do otáčajúceho sa bubna môže spôsobiť poranenia rúk.
 - ▶ Pres siahnutím do bubna počkajte, kým sa bubon úplne zastaví.

⚠ OPATRNE – Nebezpečenstvo popálenia!

Sklo dvierok spotrebiča sa pri praní pri vysokej teplote rozhorúči.

- ▶ Nedotýkajte sa horúcich dvierok spotrebiča.
- ▶ Deti sa nesmú zdržiavať v blízkosti horúcich dvierok spotrebiča.

⚠ OPATRNE – Nebezpečenstvo oparenia!

Prací roztok sa pri praní pri vysokej teplote rozhorúči.

- ▶ Nedotýkajte sa horúceho pracieho roztoku.

⚠ OPATRNE – Nebezpečenstvo poleptania!

Pri otvorení zásuvky na prací prostriedok môže zo spotrebiča vystreknúť prací a ošetrovací prostriedok. Kontakt s očami alebo pokožkou môže spôsobiť podráždenie.

- ▶ Pri kontakte s pracím alebo ošetrovacím prostriedkom dôkladne vypláchnite oči a opláchnite pokožku čistou vodou.
- ▶ V prípade náhodného požitia vyhľadajte lekársku pomoc.
- ▶ Pracie a ošetrovacie prostriedky uchovávajte mimo dosah detí.

Bezpečné čistenie a údržba

Pri čistení a údržbe spotrebiča dodržiavajte bezpečnostné pokyny.

⚠ VAROVANIE – Nebezpečenstvo zásahu elektrickým prúdom!

- Neodborné opravy sú nebezpečné.
 - ▶ Spotrebič môže opravovať iba príslušne vyškolený personál.

- ▶ Pri oprave spotrebiča sa smú používať len originálne náhradné súčiastky.
- ▶ Keď sa poškodí sieťový prípojný kábel tohto spotrebiča, musí ho vymeniť výrobca alebo jeho zákaznícky servis alebo podobne kvalifikovaná osoba, aby sa zabránilo ohrozeniam.
- Vniknutá vlhkosť môže spôsobiť úraz elektrickým prúdom.
 - ▶ Na čistenie spotrebiča nepoužívajte parný čistič, vysokotlakový čistič, hadice ani sprchy.

 VAROVANIE – Nebezpečenstvo poranenia!

Používanie neoriginálnych náhradných súčiastok a príslušenstva je nebezpečné.

- ▶ Používajte len originálne náhradné súčiastky a príslušenstvo výrobcu.

 VAROVANIE – Nebezpečenstvo otravy!

Pri používaní čistiacich prostriedkov s obsahom rozpúšťadiel môžu vznikáť jedovaté výpary.

- ▶ Nepoužívajte žiadne čistiace prostriedky obsahujúce rozpúšťadlá.

Zabránenie vecným škodám

Rešpektujte tieto upozornenia, aby ste zabránili vecným škodám a škodám na spotrebiči.

POZOR!

- Nesprávne dávkovanie aviváže, pracích, ošetrovacích a čistiacich prostriedkov môže nepriaznivo ovplyvniť funkcie spotrebiča.
 - ▶ Dodržiavajte odporúčané dávkovanie výrobcu.
- Prekročenie maximálnej náplne nepriaznivo ovplyvňuje funkcie spotrebiča.
 - ▶ Dodržiavajte "maximálne množstvo náplne" → *Strana 24* pre každý program a neprekračujte ho.
- Spotrebič je zaistený na prepravu prepravnými poistkami. Neodstránené prepravné poistky môžu spôsobiť vecné škody a poškodiť spotrebič.
 - ▶ Pred uvedením do prevádzky kompletne odstráňte všetky prepravné poistky a odložte si ich.
 - ▶ Pred každou prepravou všetky prepravné poistky kompletne namontujte, aby ste zabránili prepravným škodám.
- Neodborné pripojenie prívodnej hadice vody môže viesť k vecným škodám.
 - ▶ Skrutkové spoje na prívide vody utiahnite rukou.
 - ▶ Prívodnú hadicu vody podľa možnosti pripojte na vodovodný kohútik priamo bez ďalších spájacích prvkov, ako je adaptér, predĺženie, ventily alebo podobené.
 - ▶ Dbajte na to, aby bol vnútorný priemer vodovodného kohútika minimálne 17 mm.
- ▶ Dbajte na to, aby bola dĺžka závitů na prípojke k vodovodnému kohútiku minimálne 10 mm.
- Príliš nízky alebo príliš vysoký tlak vody môže ovplyvniť funkcie spotrebiča.
 - ▶ Uistite sa, že tlak vody vo vodovodnom systéme je minimálne 100 kPa (1 bar) a maximálne 1000 kPa (10 bar).
 - ▶ Keď tlak vody prekročí maximálnu uvedenú hodnotu, medzi prípojkou pitnej vody a hadicovou súpravou spotrebiča sa musí nainštalovať redukčný ventil.
 - ▶ Spotrebič nepripájajte na zmiešavaciu batériu beztlakového ohrievača horúcej vody.
- Modifikované alebo poškodené hadice na vodu môžu spôsobiť vecné škody alebo poškodiť spotrebič.
 - ▶ Nikdy neohýbajte, nestláčajte, neupravujte alebo nerezte hadice na vodu.
 - ▶ Používajte iba dodané hadice na vodu alebo originálne náhradné hadice.
 - ▶ Nikdy znovu nepoužívajte použité hadice na vodu.
- Prevádzka spotrebiča so znečistenou alebo príliš horúcou vodou môže viesť k vecným škodám.
 - ▶ Spotrebič prevádzkujte výlučne so studenou vodou z vodovodu.
- Nevhodné čistiace prostriedky môžu poškodiť povrch spotrebiča.
 - ▶ Nepoužívajte agresívne alebo abrazívne čistiace prostriedky.
 - ▶ Nepoužívajte čistiace prostriedky s vysokým obsahom alkoholu.
 - ▶ Nepoužívajte tvrdé drôtenky alebo čistiace špongie.
 - ▶ Spotrebič čistite len vodou a mäkkou, vlhkou utierkou.

- ▶ Pri kontakte so spotrebičom okamžite odstráňte všetky zvyšky pracieho prostriedku, zvyšky aerosólu alebo iné zvyšky.

Ochrana životného prostredia a šetrenie

Chráňte životné prostredie tým, že budete váš prístroj používať spôsobom, ktorý šetrí zdroje a správne zlikvidujte znovu použiteľné materiály.

Likvidácia obalu

Obalové materiály nezaťažujú životné prostredie a sú recyklovateľné.

- ▶ Jednotlivé komponenty zlikvidujte oddelene podľa druhu.
O aktuálnych spôsoboch likvidácie sa informujte u vášho špecializovaného predajcu alebo u orgánov obecnej, príp. mestskej správy.

Šetrenie energie a zdrojov

Pri dodržiavaní nasledujúcich pokynov spotrebuje váš spotrebič menej elektrickej energie a vody.

Využívajte programy s nízkymi teplotami a dlhými časmi prania, ako aj "maximálne množstvo náplne"
→ *Strana 24.*

- + Spotreba energie a vody je najefektívnejšia.

Prací prostriedok "dávkuje"
→ *Strana 31* podľa stupňa znečistenia bielizne.

- + Pre mierne až normálne znečistenie stačí menšie množstvo pracieho prostriedku. Dodržiavajte odporúčanie dávkovania výrobcu pracieho prostriedku.

Znížte teplotu pri praní mierne a normálne znečistenej bielizne.

- + Pri praní na nízkej teplote spotrebič spotrebuje menej energie. Pre mierne až normálne znečistenie stačia aj nižšie teploty, ako sú uvedené na etikete so symbolmi ošetrovania.

Keď sa má bielizeň následne sušiť v sušičke bielizne, nastavte maximálne otáčky odstredovania.

- + Suchšia bielizeň skracuje trvanie programu pri sušení a znižuje spotrebu energie. S vyššími otáčkami odstredovania klesne zvyšková vlhkosť v bielizni a stúpne hlučnosť odstredovania.

Bielizeň perte bez predprania.

- + Pranie s predpraním predlžuje trvanie programu a zvyšuje spotrebu energie a vody.

Spotrebič má množstevnú automatiku.

- + Podľa druhu bielizne a množstva náplne množstevná automatika optimálne prispôsobí spotrebu vody a čas trvania programu.

Energeticky úsporný režim

Keď spotrebič dlhší čas neobsluhujete, automaticky sa prepne do energeticky úsporného režimu. Všetky zobrazovania zhasnú a bliká **Start / Reload** .

Energeticky úsporný režim sa ukončí, keď budete spotrebič znova obsluhovať, napr. otvoríte alebo zatvoríte dvierka.

Umiestnenie a pripojenie

Tu sa dozviete, kde a ako najlepšie nainštalovať svoj spotrebič. Okrem toho sa dozviete, ako pripojíte spotrebič k zdroju vody a do siete.

Vybalenie spotrebiča

Upozornenie Venujte pozornosť informáciám na tému "Bezpečnosť" → *Strana 4* a "Zabránenie vecným škodám" → *Strana 11*, aby ste spotrebič mohli bezpečne používať.

POZOR!

Predmety zabudnuté v bubne, ktoré nie sú určené na prevádzku v spotrebiči, môžu viesť k materiál- nym škodám a spôsobiť poškodenie spotrebiča.

- ▶ Pred prevádzkou tieto predmety a dodané príslušenstvo vyberte z bubna.
1. Obalový materiál a ochranný obal kompletne odstráňte zo spotrebiča.
Na ekologickú likvidáciu obalového materiálu postupujte podľa informácií k téme
→ "*Likvidácia obalu*", *Strana 12*.
 2. Skontrolujte spotrebič, či nemá viditeľné poškodenia.
 3. Otvorte dvierka.
→ "*Základná obsluha*", *Strana 31*
 4. Vyberte príslušenstvo z bubna.
 5. Zatvorte dvierka.

Obsah dodávky

Po vybalení skontrolujte všetky diely na eventuálne poškodenia vzniknuté pri preprave a úplnosť pri dodaní.

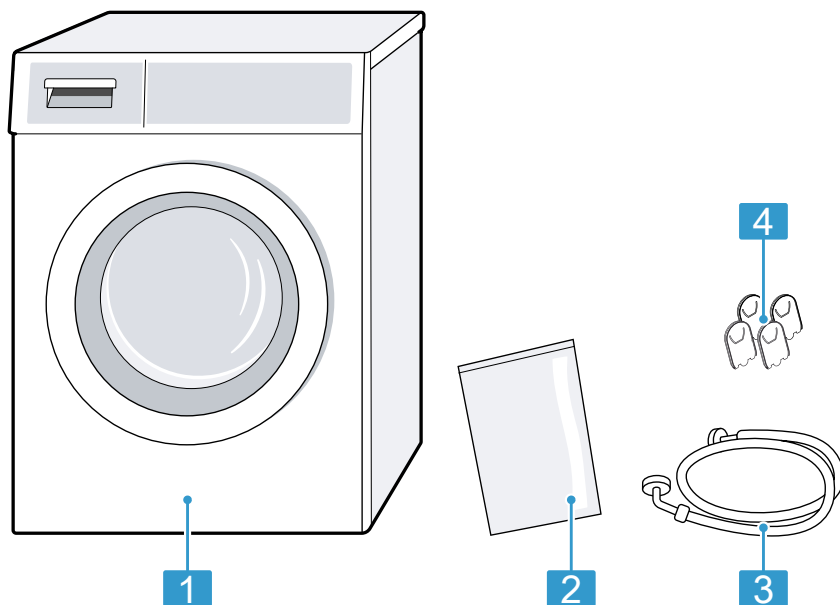

1 Práčka

2 Priložené podklady

3 Prívodná hadica vody

4 Krytky

Požiadavky na miesto inštalácie

Spotrebič sa môže pri odstreďovaní pohybovať. Dodržiavajte upozornenia týkajúce sa miesta inštalácie.

Upozornenie Venujte pozornosť informáciám na tému "Bezpečnosť" → *Strana 4* a "Zabránenie vecným škodám" → *Strana 11*, aby ste spotrebič mohli bezpečne používať.

⚠ VAROVANIE**Nebezpečenstvo zásahu elektrickým prúdom!**

Spotrebič obsahuje súčasti, ktoré sú pod napätím. Dotyk súčastí, ktoré sú pod napätím, je nebezpečný.

- ▶ Spotrebič neprevádzkujte bez krycej dosky.

⚠ VAROVANIE**Nebezpečenstvo poranenia!**

Pri prevádzke na podstavci sa môže spotrebič prevrátiť.

- ▶ Pred uvedením spotrebiča do prevádzky bezpodmienečne upevnite nožičky spotrebiča "príchytkami" → *Strana 27* výrobcu.

POZOR!

- Keď sa spotrebič nainštaluje v oblastiach ohrozených mrazom alebo vo vonkajšom prostredí, zamrznutá zvyšková voda v spotrebiči môže poškodiť spotrebič a zamrznuté hadice sa môžu pretrhnúť alebo prasknúť.
 - ▶ Neinštalujte a neprevádzkujte spotrebič v oblastiach ohrozených mrazom alebo vonku.
- Na spotrebiči bol pred vyexpedovaním zo závodu vykonaný funkčný test a spotrebič môže obsahovať zvyškovú vodu. Keď sa spotrebič nakloní o viac než 40°, môže táto zvyšková voda vyteciť.
 - ▶ Spotrebič opatrne nakloňte.

Miesto inštalácie

Na podstavci

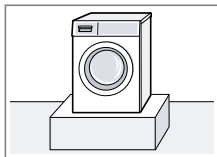
**Požiadavky**

Spotrebič upevnite "príchytkami" → *Strana 27*.

Miesto inštalácie

V podkroví s drevenou podlahou na trámoch

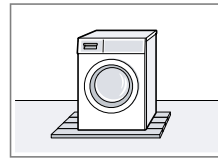
**Požiadavky**

Spotrebič nainštalujte na drevenú dosku odolnú voči vode, ktorá je pevne zoskrutkovaná k podlahe. Hrúbka drevenej dosky by mala byť minimálne 30 mm.

V kuchynskej linke

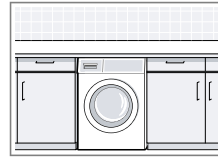

- Potrebnejá je šírka výklenku 60 cm.
- Spotrebič nainštalujte iba pod kompaktnú pracovnú dosku, ktorá je pevne spojená so susednými skrinkami.

Pri stene

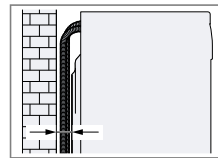

Medzi stenu a spotrebič nezaviknite hadice.

Upozornenie Keď chcete práčku nainštalovať do veže so sušičkou, najprv musíte vymeniť pracovnú dosku vašej práčky. V prípade výmeny pracovnej dosky sa spojte s naším "zákazníckym servisom" → *Strana 51*.

Odstránenie prepravných poistiek

Spotrebič je zaistený na prepravu prepravnými poistkami na zadnej strane spotrebiča.

Pokyny

- Venujte pozornosť informáciám na tému "Bezpečnosť" → *Strana 4* a "Zabránenie vecným škodám" → *Strana 11*, aby ste spotrebič mohli bezpečne používať.

sk Umiestnenie a pripojenie

- Odložte prepravné poistky, skrutky a objímky pre prípad neskoršej "prepravy" → *Strana 49*.

1. Vytiahnite hadice z držiakov.

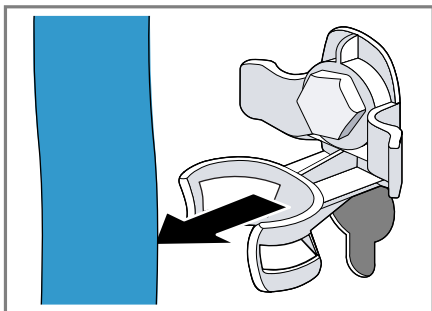

2. Povoľte všetky 4 prepravné poistky skrutkovým kľúčom veľkosti 13 ① a odstráňte ich ②.

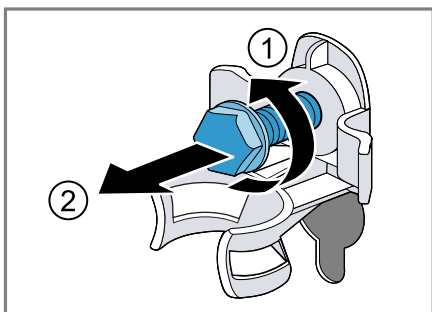

3. Sieťové prírodné vedenie vytiahnite z držiaka.

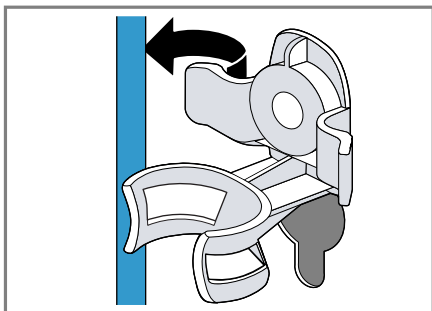

4. Odstráňte 4 objímky.

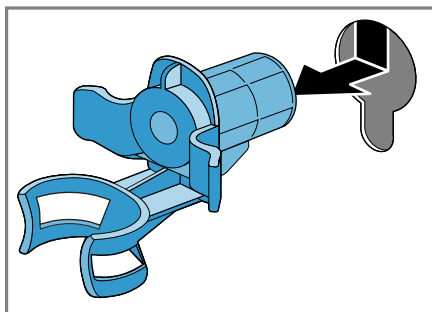

5. Nasadíte 4 krytky.

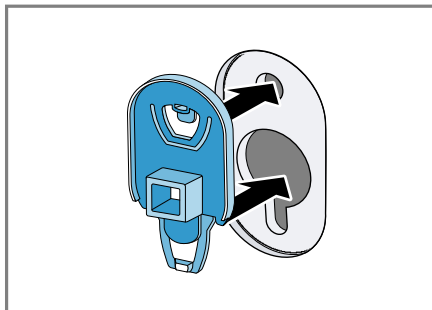

6. 4 krytky zatlačte zhora.

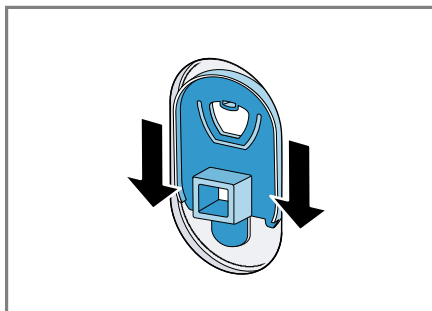

Pripojenie spotrebiča

Zapojte spotrebič do elektrickej siete, pripojte prívod a odtok vody.

Pripojenie prívodnej hadice vody

Upozornenie Venujte pozornosť informáciám na tému "Bezpečnosť" → *Strana 4* a "Zabránenie vecným škodám" → *Strana 11*, aby ste spotrebič mohli bezpečne používať.

1. Pripojte prívodnú hadicu vody na spotrebiči.

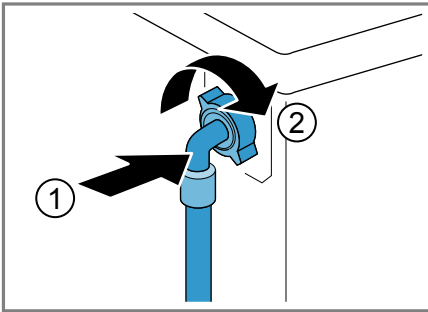

2. Pripojte prívodnú hadicu vody na prívod vody (26,4 mm = 3/4").

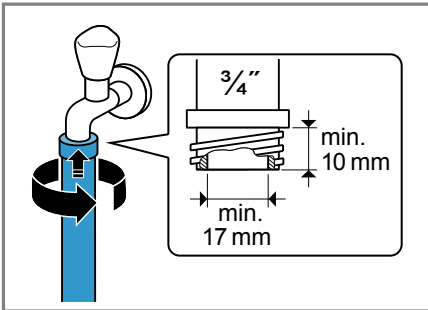

3. Otvorte opatrne vodovodný kohútik a skontrolujte tesnosť pripojovacích miest.

Spôsoby pripojenia odtoku vody

Tieto informácie vám pomôžu pripojiť spotrebič na odtok vody.

Upozornenie Venujte pozornosť informáciám na tému "Bezpečnosť" → *Strana 4* a "Zabránenie vecným škodám" → *Strana 11*, aby ste spotrebič mohli bezpečne používať.

POZOR!

Pri odčerpávaní je odtoková hadica vody pod tlakom a môže sa uvoľniť z nainštalovaného miesta pripojenia.

- Odtokovú hadicu vody zistite proti neúmyselnému uvoľneniu.

Odtok do sifónu.
Miesto pripojenia zaisťte hadicovou objím-kou (24 - 40 mm).

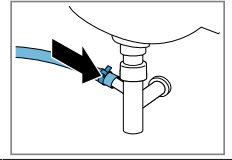

Odtok do umývadla.
Odtokovú hadicu vody zafixujte a zistite "ob-lúkom"
→ *Strana 27*.

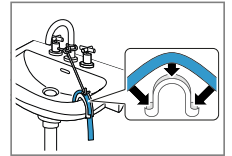

Odtok do plastovej rú-ry s gumovým hrdlom.
Odtokovú hadicu vody zafixujte a zistite "ob-lúkom"
→ *Strana 27*.

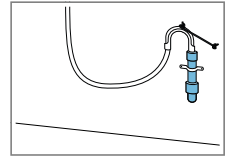

Elektrické pripojenie spotrebiča

Upozornenie Venujte pozornosť informáciám na tému "Bezpečnosť" → *Strana 4* a "Zabránenie vecným škodám" → *Strana 11*, aby ste spotrebič mohli bezpečne používať.

1. Zapojte konektor napájacieho kábla spotrebiča do elektrickej zásuvky v blízkosti spotrebiča.

Informácie o pripojení spotrebiča nájdete v "technických údajoch" → *Strana 52*.

2. Skontrolujte, či je sieťová zástrčka pevne zasunutá.

Vyrovnanie spotrebiča

Aby sa znížila hlučnosť a vibrácie a pohybovanie spotrebiča, spotrebič správne vyrovnajte.

Upozornenie Venujte pozornosť informáciám na tému "Bezpečnosť" → *Strana 4* a "Zabránenie vecným škodám" → *Strana 11*, aby ste spotrebič mohli bezpečne používať.

1. Skrutkovým kľúčom veľkosti 17 po-voľte v smere chodu hodinových ručičiek poistné matice.

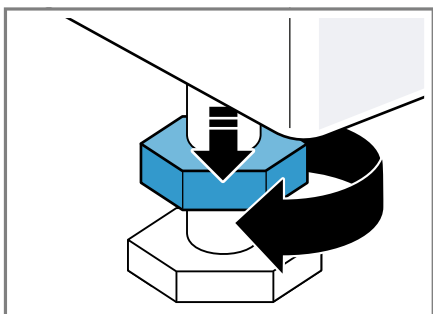

2. Spotrebič vyrovnajte otáčaním nožičiek. Skontrolujte vodováhou, či je spotrebič vyrovnaný.

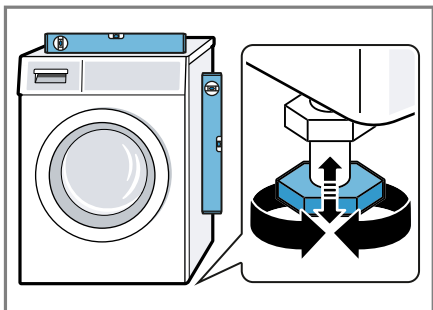

Všetky nožičky spotrebiča musia stáť pevne na podlahe.

3. Poistné matice pevne pritiahnite skrutkovým kľúčom veľkosti 17 proti skrini spotrebiča.

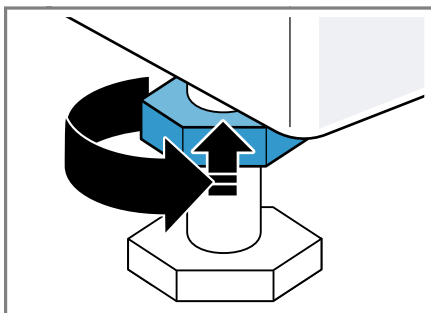

Pridržiavajte pritom nožičku spotrebiča a neprestavte jej výšku.

Oboznámenie sa

Oboznámte sa s komponentmi vášho zariadenia.

Spotrebič

Tu nájdete prehľad komponentov vášho spotrebiča.

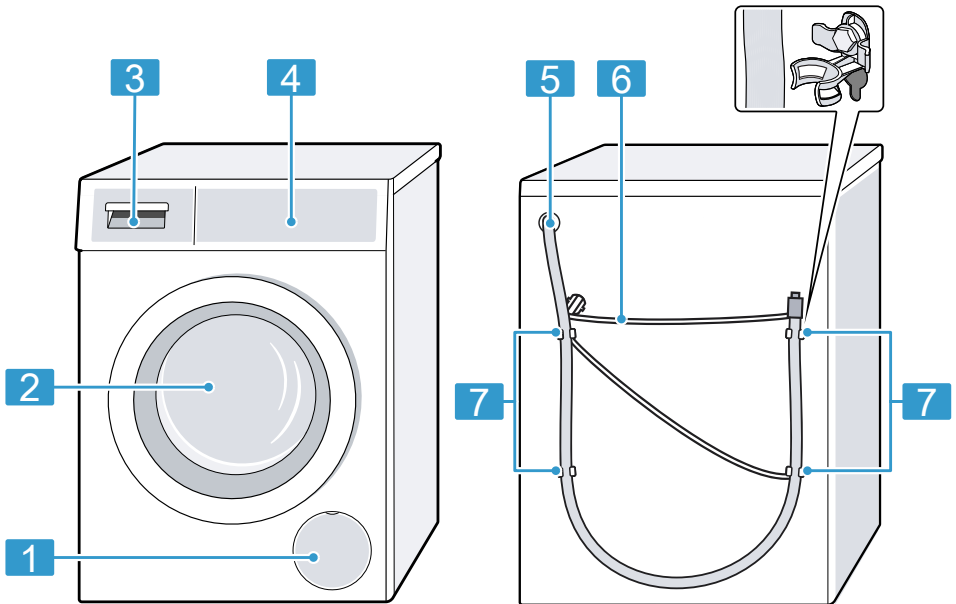

V závislosti od typu spotrebiča sa môžu detaily na obrázku líšiť, napr. farba a tvar.

1	"Servisná klapka vypúšťacieho čerpadla" → <i>Strana 39</i>
2	Dvierka
3	"Zásuvka na prací prostriedok" → <i>Strana 20</i>
4	"Ovládacie prvky" → <i>Strana 20</i>
5	"Odtoková hadica vody" → <i>Strana 17</i>

6	"Sieťové prívodné vedenie" → <i>Strana 17</i>
7	"Prepravné poistky" → <i>Strana 15</i>

Zásuvka na prací prostriedok

Tu nájdete prehľad o konštrukcii zásuvky na prací prostriedok.

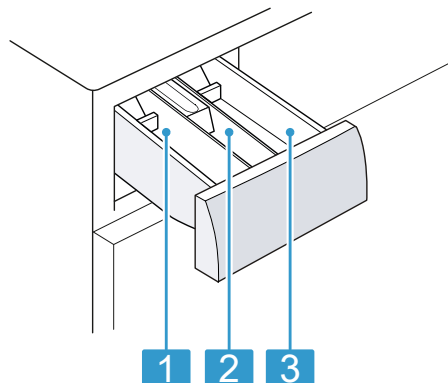

-
- | | |
|----------|--|
| 1 | Komora II: <ul style="list-style-type: none">■ Prací prostriedok na hlavné pranie■ Zmäkčovač■ Bielidlo■ Soľ na škrvny |
|----------|--|
-
- | | |
|----------|---|
| 2 | Komora
■ Aviváž
■ Tekutý škrob
■ Impregnačný prostriedok |
|----------|---|
-
- | | |
|----------|--|
| 3 | Komora I: <ul style="list-style-type: none">■ Prací prostriedok na predpranie■ Hygienický prací prostriedok |
|----------|--|
-

Ovládacie prvky

Pomocou ovládacích prvkov môžete nastaviť všetky funkcie vášho spotrebiča a získať informácie o prevádzkovom stave.

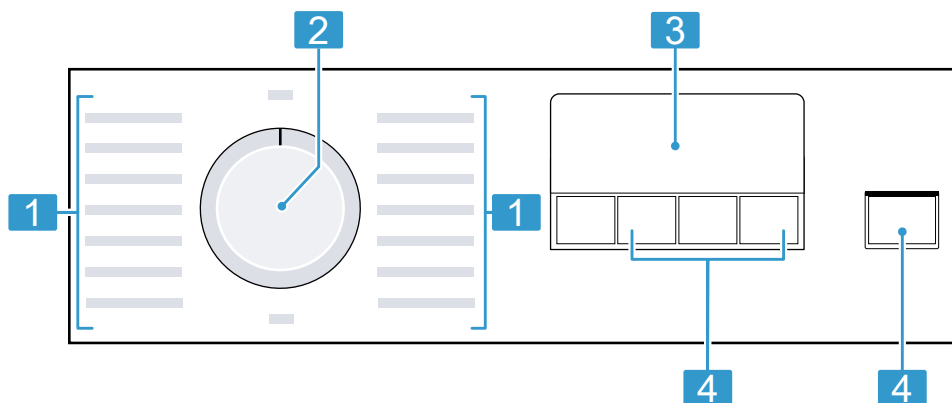

1	"Programy" → <i>Strana 24</i>
----------	-------------------------------

2	"Volič programov" → <i>Strana 31</i>
----------	--------------------------------------



3	"Displej" → <i>Strana 21</i>
----------	------------------------------

4	"Tlačidlá" → <i>Strana 23</i>
----------	-------------------------------



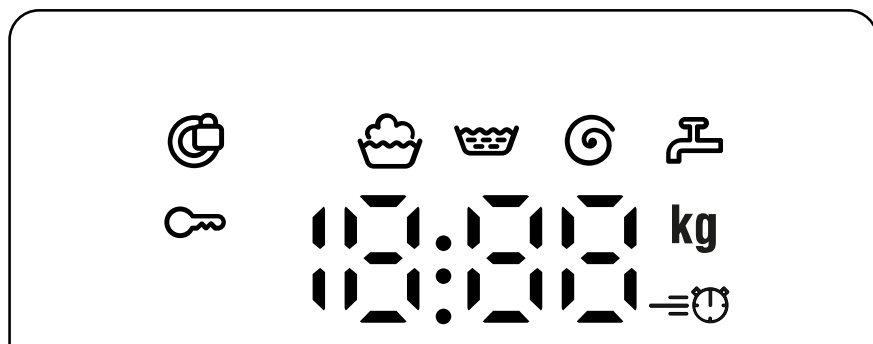

Displej

Na displeji uvidíte aktuálne hodnoty nastavenia, možnosti výberu alebo texty upozornení.



Ukazovateľ ¹	Názov	Opis
0.40 ¹	Čas trvania programu/ zostávajúci čas programu	Približný predpokladaný čas trvania programu alebo zostávajúci čas programu.
10h ¹	Čas Hotové za	Koniec programu bol stanovený a zobrazia sa zostávajúce hodiny. → "Tlačidlá", Strana 23
8 kg ¹	Odporúčaná náplň	Maximálne množstvo náplne pre nastavený program v kg.
--- 1200	Počet otáčok pri odstreďovaní	Nastavený počet otáčok odstreďovania v ot/min. → "Tlačidlá", Strana 23 0: bez záverečného odstreďovania, len odčerpánie ---: stop plákanie, bez odčerpáania
	Pranie	Stav programu
	Vyplachovanie	Stav programu
	Odstreďovanie	Stav programu
---	Stop plákania	Stav programu
End	Koniec programu	Stav programu

¹ Príklad





Ukazovateľ	Názov	Opis
	Detská poistka	<ul style="list-style-type: none"> ■ svieti: Detská poistka je aktivovaná. ■ bliká: Detská poistka je aktivovaná a volič programov bol prestavený. → "Deaktivovanie detskej poistky", Strana 35
	SpeedPerfect	Pranie so skráteným časom je aktivované. → "Tlačidlá", Strana 23
	Dvierka	<ul style="list-style-type: none"> ■ svieti: Dvierka sú zablokované a nedajú sa otvoriť. ■ bliká: Dvierka nie sú zatvorené. ■ vypnuté: Dvierka sú odblokované a môžu sa otvoriť.
	Vodovodný kohútik	<ul style="list-style-type: none"> ■ Žiaden tlak vody. → "Kód chyby/indikácia chyby/signál", Strana 43 ■ Tlak vody je príliš nízky.
E:60 / -2B ¹	Porucha	Kód chyby, indikácia chyby, signál. → "Kód chyby/indikácia chyby/signál", Strana 43
¹ Príklad		

Tlačidlá

Tu nájdete prehľad tlačidiel a možnosti ich nastavenia.

Výber nastavení programu závisí od nastaveného programu. Možnosti výberu pre každý program nájdete v prehľade











→ "Programy", Strana 24.

Tlačidlo	Výber	Opis
Start / Reload  (štart / doplnenie)	<ul style="list-style-type: none"> ■ Spustiť ■ Zrušiť ■ Pozastaviť 	Spustenie, zrušenie alebo pozastavenie programu.
Speed Perfect 	<ul style="list-style-type: none"> ■ Aktivovanie ■ Deaktivovanie 	Aktivovanie alebo deaktivovanie prania so skráteným časom. Upozornenie Spotreba energie sa zvýši. Výsledok prania sa tým nezhorší.
Finished in  (hotové za)	1 – 24 hodín	Štánovanie skončenia programu. Čas trvania programu je už obsiahnutý v nastavenom počte hodín. Po spustení programu sa zobrazí čas trvania programu.
Spin  (odstreďovanie)	– – – – 1200	Prispôsobenie otáčok pri odstreďovaní alebo aktivovanie – – – (stop plákania). Výberom – – – sa neodčerpá voda na konci prania a deaktivuje sa odstreďovanie. Bielizeň zostane ležať vo vode z plákania.
 3 sec. (3 s)	<ul style="list-style-type: none"> ■ Aktivovanie ■ Deaktivovanie 	Aktivovanie alebo deaktivovanie detskej poistky. Panel zaistíte proti neúmyselnej obsluhu. Ak bola aktivovaná detská poistka a spotrebič sa vypol, detská poistka zostane aktivovaná. → "Detská poistka", Strana 35



Programy



Tu nájdete prehľad programov. Získate informácie o náplni a možnostiach nastavenia programov.

Tip Etikety so symbolmi ošetrovania bielizne vám poskytujú dodatočné pokyny na výber vhodného programu.
→ "Značky na etiketách so symbolmi ošetrovania bielizne", *Strana 29*

Program	Opis	Max. náplň (kg)	Max. teplota (°C) ¹	Max. otáčky odstredovania (ot/min) ¹	Speed Perfect 	Spin  – — (stop plákania)
bavlna	Pranie odolných textílií z bavlny, ľanu a zmesových tkanín. Vhodný aj ako časovo skrátený program na normálne znečistenú bielizeň, keď aktivujete Speed Perfect  . Ak je Speed Perfect  aktivovaný, maximálna náplň sa zníži na 5 kg.	8	90	1200		
bavlna intenzívny	Pranie odolných textílií z bavlny, ľanu a zmesových tkanín. Energeticky úsporný program. Upozornenie Skutočná teplota prania sa z dôvodov úspory energie môže líšiť od nastavenej teploty prania. Účinnosť prania zodpovedá zákonným požiadavkám.	8	40	1200	–	
Eco 40-60	Pranie textílií z bavlny, ľanu a zmesových tkanín. Vhodný pre normálne znečistené textílie. Upozornenie Textílie, ktoré sa podľa symbolu ošetrovania môžu prať pri teplote  40 °C alebo  60 °C, sa môžu prať spoločne. Na dosiahnutie optimálnej energetickej účinnosti bola pre tento program uložená optimálna teplota prania. Teplota prania je aktivovaná a nedá sa zmeniť.	8	–	1200	–	

¹ Nastavenie programu

Program	Opis	Max. náplň (kg)	Max. teplota (°C) ¹	Max. otáčky odstredovania (ot/min) ¹	Speed Perfect 	Spin  – – (stop plákania)
bavlna + predpierka	Pranie odolných textílií z bavlny, ľanu a zmesových tkanín. Program s predpraním na silno znečistenú bielizeň. Rozdeľte práci prostriedok v zásuvke na práci prostriedok na predpranie a hlavné pranie. → "Zásuvka na práci prostriedok", <i>Strana 20</i>	8	40	1200	●	●
ľahko udrživateľné	Pranie textílií zo syntetiky a zmesových tkanín.	4	40	1200	●	●
rychlý / mix	Pranie textílií z bavlny, ľanu, syntetiky a zmesových tkanín. Vhodný na mierne znečistenú bielizeň.	4	40	1200	●	●
jemné / hodváb	Pranie jemných textílií, ktoré sa môžu prať, z hodvábu, viskózy a syntetiky. Používajte práci prostriedok na jemnú bielizeň alebo hodváb. Upozornenie Zvlášť chľostivé textílie alebo textílie s háčikmi, očkami alebo strmienkami perte v sieťke na bielizeň.	2	30	800	–	●
vlna 	Pranie vlny alebo textílií s vysokým podielom vlny, ktoré sa dajú prať ručne a v práčke. Aby sa predišlo zrazeniu bielizne, bubon s textíliami sa pohybuje mimoriadne šetrne s dlhými pauzami. Používajte práci prostriedok na vlnu.	2	30	800	–	●
plákanie	Plákanie s následným odstredovaním a odčerpávaním vody.	–	–	1200	–	●
¹ Nastavenie programu						

Program	Opis	Max. náplň (kg)	Max. teplota (°C) ¹	Max. otáčky odstredovania (ot/min) ¹	Speed Perfect 	Spin  -- (stop plákania)
odstredovanie / odčerpanie	Odstredovanie a odčerpanie vody. Keď chcete len odčerpanie vody, aktivujte 0. Bielizeň sa neodstredí.	-	-	1200	-	-
rýchly 15/30 ¹	Pranie textílií z bavlny, syntetiky a zmesových tkanín. Krátky program na mierne znečistené malé dávky bielize- ne. Čas trvania programu je cca 30 minút. Keď chcete skrátiť čas trvania programu na 15 minút, aktivujte Speed Perfect  . Maximálna náplň sa zníži na 2 kg.	4	30	1200	●	●

¹ Nastavenie programu

Príslušenstvo

Používajte originálne príslušenstvo. Je špeciálne prispôsobené vášmu spotrebiču. Tu nájdete prehľad príslušenstva k vášmu spotrebiču a jeho použitie.

	Použitie	Objednávacie číslo
Predĺženie prívodnej hadice vody	Predĺženie prívodnej hadice studenej vody alebo prívodnej hadice vody s Aquastopom (2,50 m).	WMZ2381
Príchytky	Zlepšenie stability spotrebiča.	WMZ2200
Dlhšia prívodná hadica vody	Štandardnú prívodnú hadicu vody vymeňte za dlhšiu hadicu (2,20 m).	00353925
Tvarovka	Zafixovanie odtokovej hadice vody.	00655300
Vložka na tekutý prací prostriedok	Dávkovanie tekutého pracieho prostriedku.	00637516

Pred prvým použitím

Pripravte spotrebič na používanie.

Spustenie prania naprázdno

Pred opustením závodu bol váš spotrebič dôkladne preskúšaný. Aby sa prípadná zvyšková voda odstránila, vykonajte prvé pranie bez bielizne.

Upozornenie Venujte pozornosť informáciám na tému "Bezpečnosť" → *Strana 4* a "Zabránenie vecným škodám" → *Strana 11*, aby ste spotrebič mohli bezpečne používať.

1. Nastavte volič programov na **bavlna 90°**.

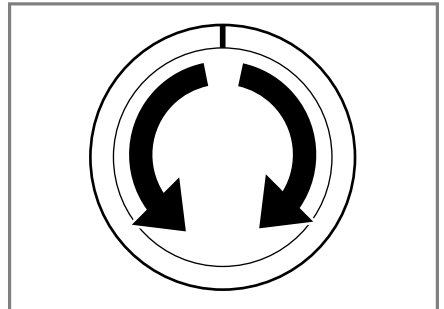

2. Zatvorte dvierka.
3. Vytiahnite zásuvku na prací prostriedok.

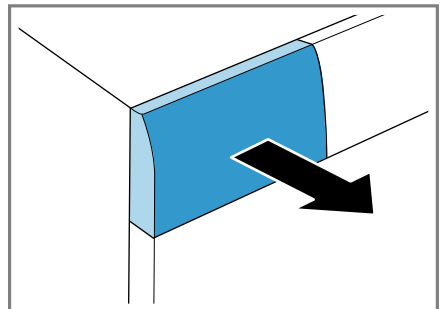

sk Bielizeň

4. Do komory II nalejte asi 1 liter vody.

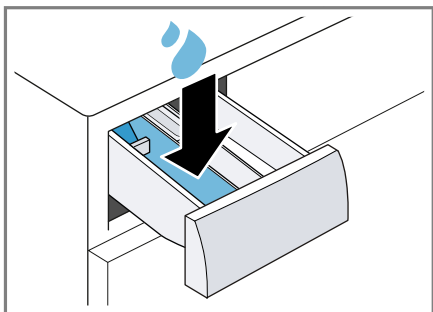

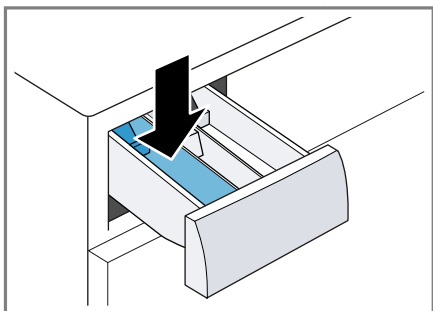

5. Univerzálny prášok na pranie dajte do komory II.

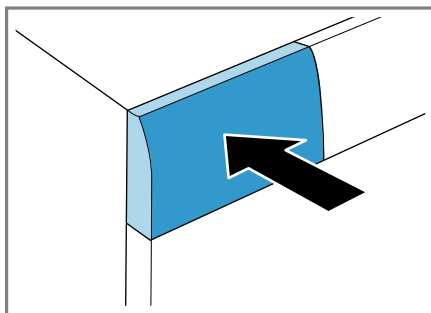

Peneniu zabránite tým, že použijete iba polovicu odporúčaného množstva pracieho prostriedku na mierne znečistenie. Nepoužívajte univerzálny prací prostriedok alebo prací prostriedok na jemnú bielizeň.

6. Zasuňte zásuvku na prací prostriedok.



7. Na spustenie programu stlačte **Start / Reload**  (štart / doplnenie).
- ✓ Na displeji sa zobrazí zostávajúci čas trvania programu.
 - ✓ Po skončení programu sa na displeji zobrazí: "End".
8. Spustíte prvé pranie alebo nastavíte volič programov na **vypnuté**, aby sa spotrebič vypol.
→ "Základná obsluha", Strana 31

Bielizeň

Vo vašom spotrebiči môžete prať všetky druhy textílií, ktoré výrobca označil na etikete so symbolmi ošetrovania ako vhodné na pranie v práčke a textílie z vlny, ktorá sa môže prať ručne.

Príprava bielizne

POZOR!

Predmety ponechané v bielizni môžu poškodiť bielizeň a bubon.

- ▶ Pred prevádzkou vyberte všetky predmety z vreciek bielizne.
- ▶ Aby sa šetril váš spotrebič a bielizeň, bielizeň si najprv pripravte.
 - Vyprázdňte všetky vrecká.
 - Keľkou odstráňte piesok zo všetkých záhybov a vreciek.

- Obliečky prikrývok a vankúšov zatvorte.
- Zatvorte všetky zipsy, suché zipsy, háčiky a očka.
- Látkové opasky a šnúrky záster zviažte alebo použite sieťku na bielizeň.
- Odstráňte úchytky na záclony a olovené pásky alebo použite sieťku na bielizeň.
- Na malé kusy bielizne, napr. detské ponožky, použite sieťku na bielizeň.
- Bielizeň rozložte a ponatriasajte.
- Perte spoločne veľké a malé kusy bielizne.
- Čerstvé škvrny namočte do mydlového roztoku (nešúchajte).
- Odolné, zaschnuté škvrny sa dajú odstrániť viacnásobným praním.

Triedenie bielizne

Upozornenie Venujte pozornosť informáciám na tému "Bezpečnosť" → *Strana 4* a "Zabránenie vecným škodám" → *Strana 11*, aby ste spotrebič mohli bezpečne používať.

- ▶ Aby sa zlepšil výsledok prania a zabránilo sfarbeniu, bielizeň pred práním roztriedte podľa nasledujúcich kritérií.
 - Druh tkaniny a vlákien
 - Biela bielizeň
 - Farebná bielizeň
 - Novú farebnú bielizeň perte prvý raz zvlášť.
 - "Znečistenie" → *Strana 29*
 - "Značky na etiketách so symbolmi ošetrovania bielizne" → *Strana 29*

Stupne znečistenia

Stupeň znečistenia	Znečistenie	Príklady
ľahko	<ul style="list-style-type: none"> ■ Znečistenie alebo škvrny nie sú viditeľné. ■ Bielizeň napáchla. 	Ľahké letné oblečenie alebo športové oblečenie, ktoré bolo nosené niekoľko hodín.
Normálne	Znečistenie alebo ľahké škvrny sú viditeľné.	<ul style="list-style-type: none"> ■ Tričká, košele alebo blúzky sú prepotené alebo boli viackrát nosené. ■ Uteráky alebo posteľná bielizeň, ktorá bola používaná maximálne jeden týždeň.
silno	Znečistenie alebo škvrny nie sú výrazne viditeľné.	Kuchynské utierky, dojčenská bielizeň alebo pracovné odevy.

Značky na etiketách so symbolmi ošetrovania bielizne

Symbody odkazujú na odporúčaný program a čísla v symboloch na maximálnu odporúčanú teplotu prania.

Symbol	Prací proces	Odporúčaný program
	Normálne	Bavlna
	Šetrne	Nekrčivá bielizeň

Symbol	Prací proces	Odporúčaný program
	Mimoriadne šetrne	Jemná bielizeň/hodváb na ručné pranie
	Ručné pranie	Vlna
	Nevhodné na pranie v práčke	-

Tip Ďalšie informácie o symboloch ošetrovania nájdete na www.ginetex.ch.

Pracie a ošetrovacie prostriedky

Správnym výberom a použitím pracích a ošetrovacích prostriedkov šetríte spotrebič a bielizeň. Môžete používať všetky pracie a ošetrovacie prostriedky, ktoré sú vhodné pre domáce spotrebiče.

Upozornenie Venujte pozornosť informáciám na tému "Bezpečnosť" → *Strana 4* a "Zabránenie vecným škodám" → *Strana 11*, aby ste spotrebič mohli bezpečne používať.

Údaje výrobcu o používaní a dávkovaní nájdete na obale.

Pokyny

- Ak používate tekuté pracie prostriedky, tak len samotečúce.
- Nemiešajte rôzne tekuté pracie prostriedky.
- Nemiešajte pracie prostriedky s avivážou.
- Nepoužívajte nadmerne dlho skladované alebo silne zhustené výrobky.
- Nepoužívajte prostriedky obsahujúce rozpúšťadlá, leptavé alebo plynnotvorné prostriedky, napr. tekuté bielidlo.
- Farbivá používajte šetrne, soľ môže poškodiť nehrdzavejúcu oceľ.
- Nepoužívajte v spotrebiči odfarbovače.

Odporúčané pracie prostriedky

Tieto informácie vám pomôžu vybrať si správny prací prostriedok na dané textilie.

Prací prostriedok	Textília	Program	Teplota
Univerzálne pracie prostriedky s optickými zjasňovačmi	Textília z bavlny alebo ľanu vhodné na vyváрку	Bavlna	od studenej až do 90 °C
Pracie prostriedky na farebnú bielizeň bez bielidla a optických zjasňovačov	Farebné textílie z ľanu alebo bavlny	Bavlna	od studenej až do 60 °C
Pracie prostriedky na farebnú/jemnú bielizeň bez optických zjasňovačov	Farebné textílie z nekrčivých vlákien alebo syntetiky	Nekrčivá bielizeň	od studenej až do 60 °C
Pracie prostriedky na jemnú bielizeň	Citlivé jemné textílie z hodvábu alebo viskózy	Jemná/hodváb	od studenej až do 40 °C

Prací prostriedok	Textílie	Program	Teplota
Pracie prostriedky na vlnu	Vlna	Vlna	od studenej až do 40 °C

Tip Na www.cleanright.eu nájdete množstvo ďalších informácií o pracích, ošetrovacích a čistiacich prostriedkoch na domáce použitie.

Dávkovanie pracieho prostriedku

Správnym dávkovaním pracieho prostriedku docielite optimálny výsledok prania a ušetríte zdroje. Dávkovanie pracieho prostriedku sa orientuje podľa:

- množstva bielizne
- stupňa znečistenia

- tvrdosti vody
Informácie o tvrdosti vody vám poskytne miestny vodárenský podnik alebo si môžete tvrdosť vody určiť sami pomocou testera tvrdosti vody.

Tvrdosť vody

Rozsah tvrdosti	Celková tvrdosť v mmol/l	Nemecká stupnica tvrdosti v dH
mäkká (I)	0 – 1,5	0 – 8,4
stredná (II)	1,5 – 2,5	8,4 – 14
tvrdá (III)	nad 2,5	nad 14

Príklad údajov výrobcu na pracom prostriedku

Tieto údaje sa vzťahujú na štandardnú náplň 4 – 5 kg.

Znečistenie	ľahko	normálne	silno
Tvrdosť vody: mäkká/stredná	40 ml	55 ml	80 ml
Tvrdosť vody: tvrdá/veľmi tvrdá	55 ml	80 ml	105 ml

Dávkovanie nájdete na obale výrobcu.

- Dávkovanie prispôsobte skutočnému množstvu náplne.

Základná obsluha

Tu sa dozviete základné informácie o používaní vášho spotrebiča.

Zapnite spotrebič

- ▶ Nastavte volič programov na program.

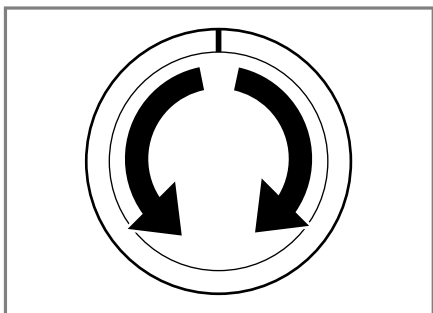

Nastavenie programu

1. Volič programu nastavte na želaný "program" → *Strana 24*.

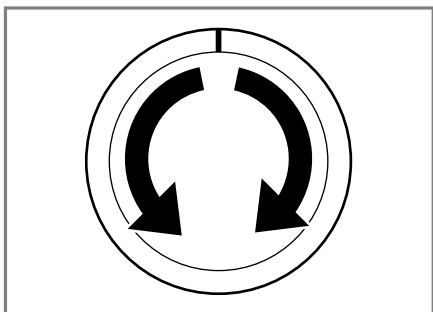

2. V prípade potreby "prispôbte nastavenia programu" → *Strana 32*.

Prispôbenie nastavení programu

V závislosti od programu a progresu programu môžete nastavenia prispôbiť alebo aktivovať a deaktivovať.

Upozornenie Prehľad všetkých nastavení programov:

→ *"Tlačidlá", Strana 23*

Predpoklad: Program je nastavený.

- ▶ Prispôbte nastavenia programu. Nastavenia programu sa neuložia natrvalo pre program.

Vložte bielizeň

Pokyny

- Venujte pozornosť informáciám na tému "Bezpečnosť" → *Strana 4* a "Zabránenie vecným škodám" → *Strana 11*, aby ste spotrebič mohli bezpečne používať.
- Aby sa zabránilo pokrčeniu, dodržiavajte maximálnu náplň "programu" → *Strana 24*.

Predpoklad: Pripravte a roztriedte bielizeň.

→ *"Bielizeň", Strana 28*

1. Otvorte dverka.

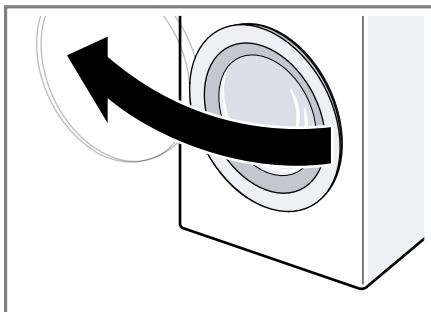

2. Presvedčte sa, či je bubon prázdny.
3. Bielizeň vložte rozloženú do bubna.
4. **Upozornenie** Dávajte pozor, aby sa bielizeň neprivila do dveriek. Zatvorte dverka.

Vloženie dávkovacej pomôcky na tekutý prací prostriedok

Keď si objednáte dávkovaciu pomôcku ako príslušenstvo, musíte dávkovaciu pomôcku vložiť.

1. Vložku zatlačte nadol a zásuvku na prací prostriedok vyberte von.

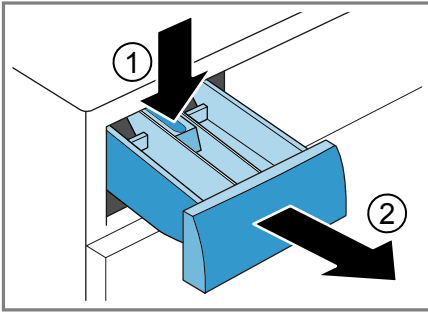

2. Vložte dávkovaciu pomôcku.

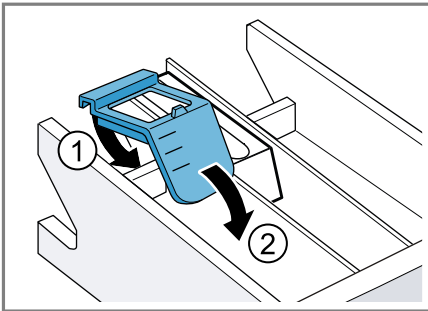

3. Vložte zásuvku na prací prostriedok.

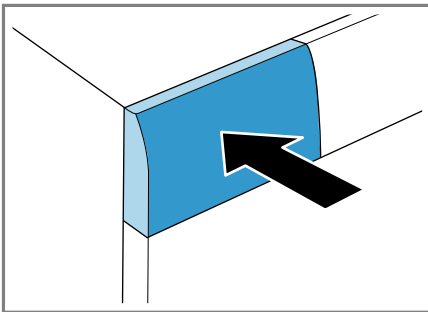

Plnenie pracích a ošetrovacích prostriedkov

Pokyny

- Venujte pozornosť informáciám na tému "Bezpečnosť" → *Strana 4* a "Zabránenie vecným škodám" → *Strana 11*, aby ste spotrebič mohli bezpečne používať.

- Ak používate gélové pracie prostriedky, pracie prášky, aktívované predpranie alebo čas Hotové za, nepoužívajte dávkovaciu pomôcku na tekuté pracie prostriedky.

Predpoklad: Informujte sa o optimálnom dávkovaní "pracieho a ošetrovacieho prostriedku." → *Strana 30*

1. Vytiahnite zásuvku na prací prostriedok.
2. Naplňte prací prostriedok. → *"Zásuvka na prací prostriedok", Strana 20*
3. V prípade potreby naplňte ošetrovací prostriedok.
4. Zasuňte zásuvku na prací prostriedok.

Spustenie programu

Upozornenie Keď chcete zmeniť čas do skončenia programu, nastavte najprv čas Hotové za.

- ▶ Stlačte **Start / Reload** .
- ✓ Bubon sa otáča a nasleduje rozpoznávanie náplne, ktoré môže trvať až 2 minúty a potom začne pritekať voda.
- ✓ Na displeji sa zobrazí čas trvania programu alebo čas Hotové za.
- ✓ Po skončení programu sa na displeji zobrazí: "End".

Namáčanie bielizne

Bielizeň môžete pred praním namočiť v spotrebiči tak, že zastavíte program.



Upozornenie Prací prostriedok navyše nie je potrebný. Prací lúh sa následne použije na pranie.

1. Spustíte program.
2. Na zastavenie programu cca po 10 minútach stlačte **Start / Reload** .

- Po požadovanom čase namáčania stlačte **Start / Reload** , aby program pokračoval.

Doplnenie bielizne

Upozornenie Venujte pozornosť informáciám na tému "Bezpečnosť" → *Strana 4* a "Zabránenie vecným škodám" → *Strana 11*, aby ste spotrebič mohli bezpečne používať.

- Stlačte **Start / Reload** .
Spotrebič sa zastaví a kontroluje, či je možné doloženie alebo odobratie bielizne. Všimajte si stav programu.
→ "Displej", *Strana 21*
- Doložte alebo odoberte bielizeň.
- Zatvorte dvierka.
- Stlačte **Start / Reload** .

Zrušenie programu

Po spustení programu môžete program kedykoľvek zrušiť.

Upozornenie Venujte pozornosť informáciám na tému "Bezpečnosť" → *Strana 4* a "Zabránenie vecným škodám" → *Strana 11*, aby ste spotrebič mohli bezpečne používať.

- Stlačte **Start / Reload** .
- Otvorte dvierka.
Pri vysokej teplote a vysokej hladine vody ostanú dvierka z bezpečnostných dôvodov zablokované.
 - Pri vysokej teplote spustíte program **plákanie**.
 - Pri vysokej hladine vody spustíte program **odstreďovanie** alebo **odčerpánie**.
- Vyberte bielizeň.

Pokračovanie programu pri Stop plákania

- Nastavte program **odstreďovanie** alebo **odčerpánie**.
- Stlačte **Start / Reload** .

Vybratie bielizne

Upozornenie Venujte pozornosť informáciám na tému "Bezpečnosť" → *Strana 4* a "Zabránenie vecným škodám" → *Strana 11*, aby ste spotrebič mohli bezpečne používať.

- Otvorte dvierka.
- Vyberte bielizeň.

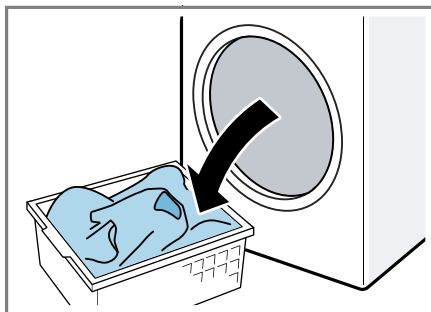

Vypnutie spotrebiča

- Nastavte volič programov na **vy-pnuté**.

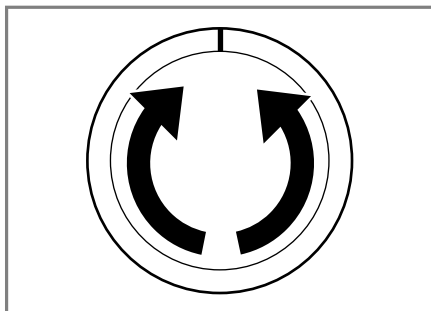

- Zatvorte prívod vody.
- Gumovú manžetu utrite dosucha a odstráňte cudzie telesá.

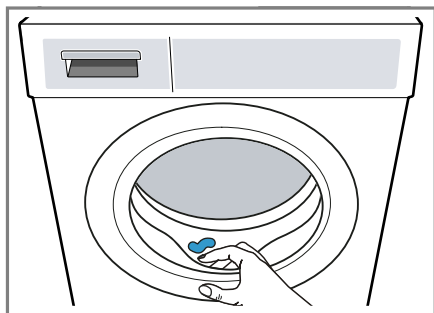



4. Nechajte dverka a zásuvku na prací prostriedok otvorenú, aby mohla vyschnúť zvyšková voda.

Detská poistka



Spotrebič zaistíte proti neúmyselnej obsluhu ovládacích prvkov.

Aktivovanie detskej poistky

- ▶ Obidve tlačidlá  **3 sec.** stlačte na cca 3 sekundy.
- ✓ Na displeji sa zobrazí .
- ✓ Ovládacie prvky sú zablokované.
- ✓ Detská poistka zostane aktívna aj po vypnutí spotrebiča.

Deaktivovanie detskej poistky

Predpoklad: Na deaktivovanie detskej poistky musí byť spotrebič zapnutý.

- ▶ Obidve tlačidlá  **3 sec.** stlačte na cca 3 sekundy.
Aby sa prebiehajúci program nezrušil, volič programov musí byť na východiskovom programe.
- ✓ Na displeji zhasne .

Základné nastavenia

Spotrebič môžete prispôbiť vašim potrebám.

Prehľad základných nastavení

Tu nájdete prehľad základných nastavení spotrebiča.

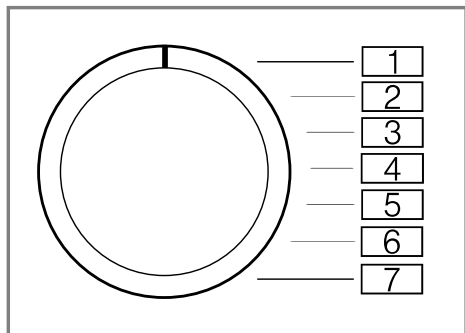



Základné nastavenie	Pozícia programu	Hodnota	Opis
Akustický signál ukončenia	2	0 (vyp.) 1 (ticho) 2 (stredne) 3 (hlasno) 4 (veľmi hlasno)	Nastavenie hlasitosti signálu po skončení programu.
Signál tlačidiel	3	0 (vyp.) 1 (ticho) 2 (stredne) 3 (hlasno) 4 (veľmi hlasno)	Nastavte hlasitosť signálu pri voľbe tlačidiel.

Zmena základných nastavení

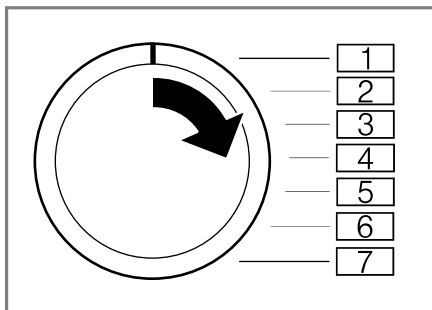
1. Nastavte volič programu na pozíciu 1.



2. Stlačte **Start / Reload**  a súčasne nastavte volič programu na pozíciu 2.
- ✓ Na displeji sa zobrazí aktuálna hodnota.
3. Nastavte volič programu na želanú pozíciu.
→ "Prehľad základných nastavení", Strana 36
4. Aby ste hodnotu zmenili, stlačte **Finished in** .
5. Aby ste zmenu uložili, vypnite spotrebič.

Čistenie a údržba

Aby váš spotrebič zostal dlhodobo pekný a funkčný, starostlivo ho čistite a starajte sa oň.

Tipy na starostlivosť o spotrebič

Aby sa funkcia vášho spotrebiča trvale udržala, dbajte na tipy na starostlivosť o váš spotrebič.

Kryt a ovládací panel utrite len vodou a vlhkou utierkou.	Časti spotrebiča zostanú čisté a hygienické.
Okamžite odstráňte všetky zvyšky pracieho prostriedku, zvyšky aerosólu alebo iné zvyšky.	Čerstvé usadeniny sa dajú bez zvyškov odstrániť.
Dvierka spotrebiča a zásuvku na prací prostriedok nechajte po použití otvorené.	Zvyšková voda môže vyschnúť, zníži sa tvorba zápachu v spotrebiči.

Čistenie bubna

Ak periete často na teplote 40 °C a nižšej, alebo ste spotrebič dlhší čas nepoužívali, vyčistite bubon.

OPATRNE

Nebezpečenstvo poranenia!

Dlhodobé pranie pri nízkych teplotách a chýbajúce vetranie spotrebiča môžu poškodiť bubon a spôsobiť zranenie.

- ▶ Pravidelne vykonávajte program na čistenie bubna alebo perte pri teplote najmenej 60 °C.
- ▶ Po každej prevádzke nechajte dvierka a zásuvku na prací prostriedok otvorené, aby mohol spotrebič vyschnúť.
- ▶ Program **bavlna 90°** vykonajte bez bielizne.
Použite univerzálny prášok na pranie.

Čistenie zásuvky na prací prostriedky

Upozornenie Venujte pozornosť informáciám na tému "Bezpečnosť" → Strana 4 a "Zabránenie vecným škodám" → Strana 11, aby ste spotrebič mohli bezpečne používať.

1. Vytiahnite zásuvku na prací prostriedok.
2. Vložku zatlačte nadol a zásuvku na prací prostriedok vyberte von.

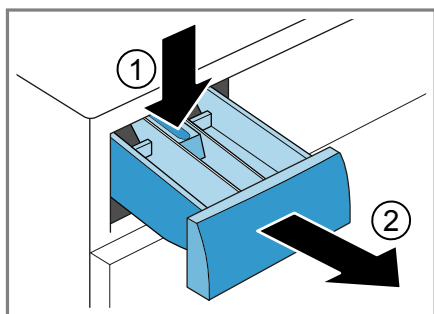

3. Vložku vytlačte zdola nahor.

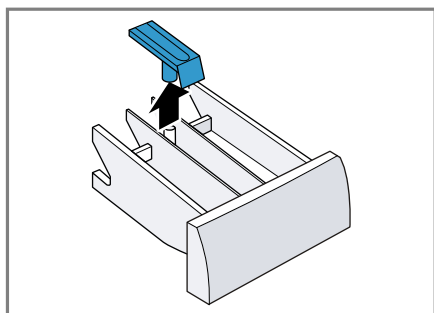

4. Zásuvku na prací prostriedok a vložku vyčistite vodou a kefkou a osušte.

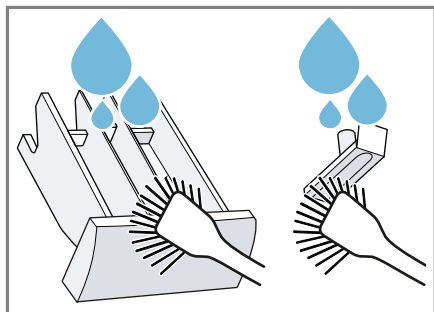

5. Vložte vložku a zapadnutím ju zaisťte.

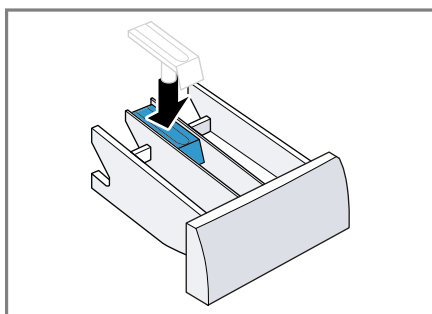

6. Vyčistite otvor pre zásuvku na prací prostriedok.

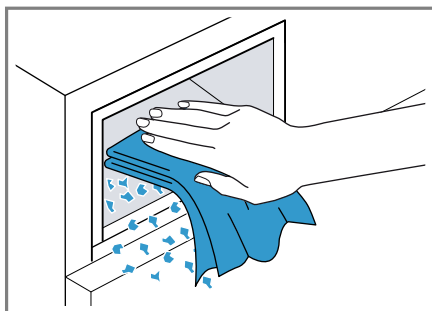

7. Zasuňte zásuvku na prací prostriedok.

Odstránenie vodného kameňa

Keď prací prostriedok správne dávkujete, spotrebič nemusíte odvápnovať. Ak napriek tomu chcete použiť odvápnovací prostriedok, rešpektujte pokyny na používanie od výrobcu.

POZOR!

Používanie nevhodných odvápnovacích prostriedkov, ako napr. prostriedok na kávovary, môže poškodiť spotrebič.

- Na tento spotrebič používajte len odvápnovacie prostriedky, ktoré sú dostupné na internetovej stránke zákazníckeho servisu výrobcu.

Čistenie vypúšťacieho čerpadla

Vyčistíte vypúšťacie čerpadlo pri poruchách, ako napr. upchatí alebo rapkaní.

Vyprázdnenie vypúšťacieho čerpadla

Upozornenie Venujte pozornosť informáciám na tému "Bezpečnosť" → *Strana 4* a "Zabránenie vecným škodám" → *Strana 11*, aby ste spotrebič mohli bezpečne používať.

1. Zatvorte vodovodný kohútik.
2. Vypnite spotrebič.
3. Vytiahnite sieťovú zástrčku spotrebiča z elektrickej siete.
4. Otvorte údržbovú klapku.

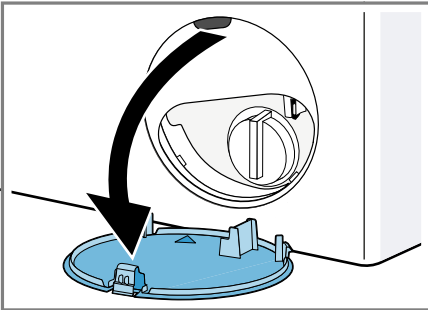

5. Pod otvor vsuňte nádobu.

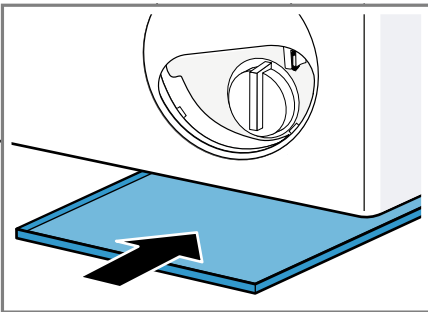

6. Aby voda z prania mohla vytekať do nádoby, opatrne vytočte von veko čerpadla.

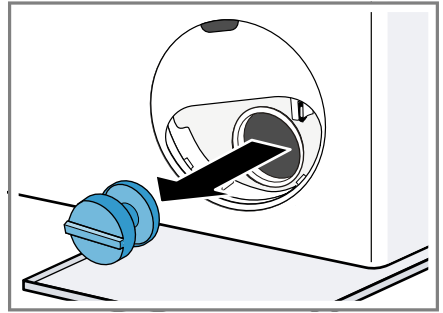

Čistenie vypúšťacieho čerpadla

Upozornenie Venujte pozornosť informáciám na tému "Bezpečnosť" → *Strana 4* a "Zabránenie vecným škodám" → *Strana 11*, aby ste spotrebič mohli bezpečne používať.

Predpoklad: "Vypúšťacie čerpadlo je prázdne." → *Strana 39*

1. Pretože vo vypúšťacom čerpadle sa ešte môže nachádzať zvyšková voda, veko čerpadla vytáčajte opatrne.

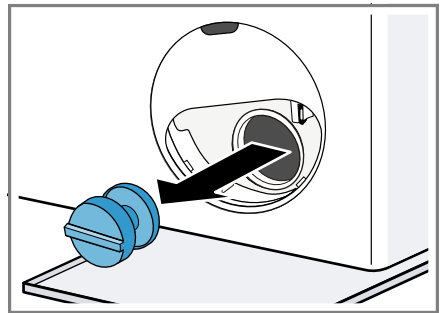

2. Vyčistíte vnútorný priestor, závit veka čerpadla a teleso čerpadla.

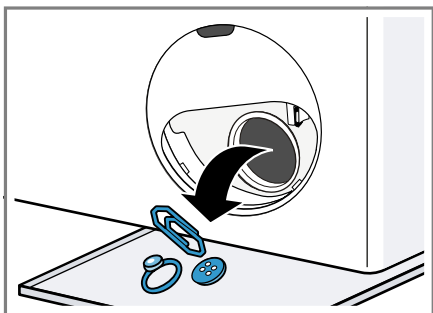

3. Uistite sa, že lopatkové koliesko vypúšťacieho čerpadla sa dá otáčať.
4. Založte veko čerpadla a zatočte ho.

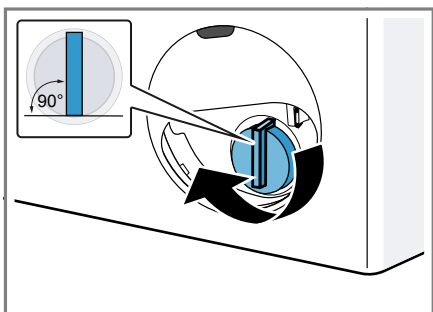

Úchytka veka čerpadla musí byť zvislo.

5. Vložte údržbovú klapku a zapadnutím ju zaistite.

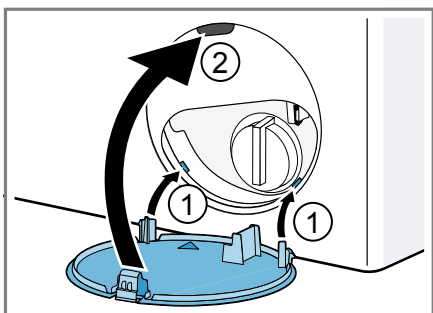

6. Zatvorte údržbovú klapku.

Pred ďalším práním

Aby ste zabránili tomu, že pri ďalšom praní odtečenie nepoužitý prací prostriedok do odtoku, nechajte prebehnúť program **odčerpanie** po tom, ako vyprázdnete vypúšťacie čerpadlo.

1. Otvorte prívod vody.
2. Zasuňte sieťovú zástrčku.
3. Zapnite spotrebič.
4. Do komory II nalejte jeden liter vody.
5. Spustíte program **odčerpanie**.

Čistenie odtokovej hadice vody na sifóne

Keď je odtoková hadica vody na sifóne znečistená alebo voda z prania nie je odčerpaná, hadicu musíte vyčistiť.

1. Vypnite spotrebič.
2. Vytiahnite sieťovú zástrčku spotrebiča z elektrickej siete.
3. Hadicovú objímku uvoľnite a odtokovú hadicu vody opatrne stiahnite.

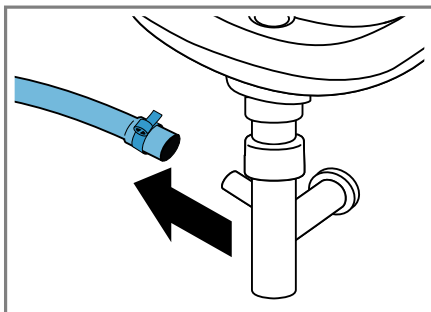

Môže vytečť zvyšková voda.

4. Vyčistite odtokovú hadicu vody a hrdlo sifónu.

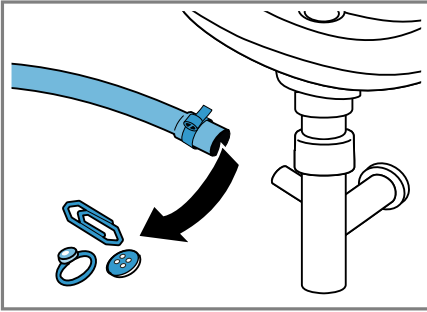

5. Nasuňte odtokovú hadicu vody a miesto pripojenia zaistite hadicovou objímkou.

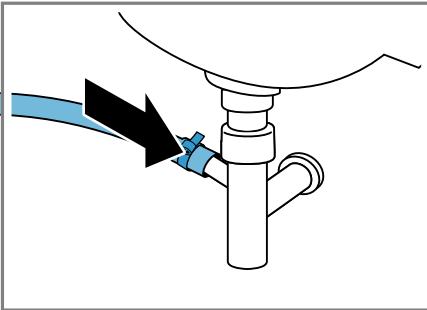

Vyčistite sitká v prívode vody.

Vyčistite sitko v prívode vody, ak je upchaté alebo ak je nízky tlak vody.

Vyprázdenie prívodnej hadice vody

1. Zatvorte prívod vody.
2. Nastavte program, okrem **plákanie, odstreďovanie** alebo **odčerpávanie**.
3. Spustíte program a nechajte ho cca 40 sekúnd bežať.
4. Vypnite spotrebič.
5. Vytiahnite sieťovú zástrčku spotrebiča z elektrickej siete.

Čistenie sitka na prívode vody

Upozornenie Venujte pozornosť informáciám na tému "Bezpečnosť" → *Strana 4* a "Zabránenie vecným škodám" → *Strana 11*, aby ste spotrebič mohli bezpečne používať.

Predpoklad: Prívodná hadica vody je prázdna.

1. Prívodnú hadicu vody odoberte z prívodu vody.

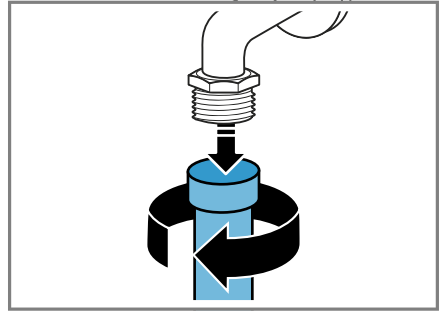

2. Sitko vyčistíte malou kefkou.

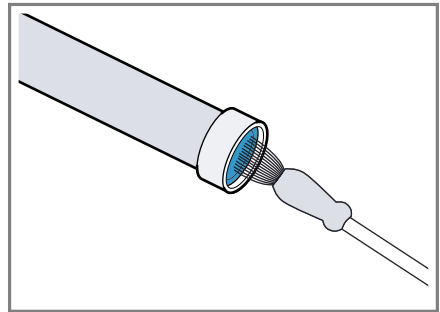

3. Pripojte prívodnú hadicu vody a skontrolujte, či je spojenie utesené.

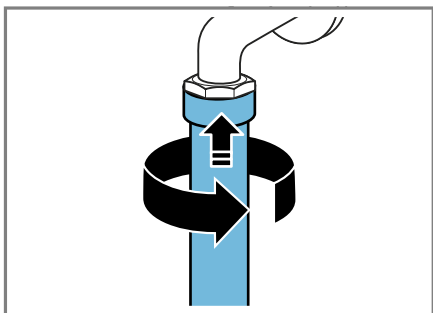

Čistenie sitka na spotrebiči

Upozornenie Venujte pozornosť informáciám na tému "Bezpečnosť" → *Strana 4* a "Zabránenie vecným škodám" → *Strana 11*, aby ste spotrebič mohli bezpečne používať.

Predpoklad: Prívodná hadica vody je prázdna.

→ "Vyprázdnenie prívodnej hadice vody", *Strana 41*

1. Odoberte hadicu na zadnej strane spotrebiča.

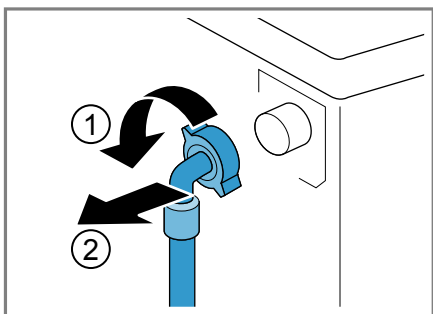

2. Vyberte sitko kliešťami.

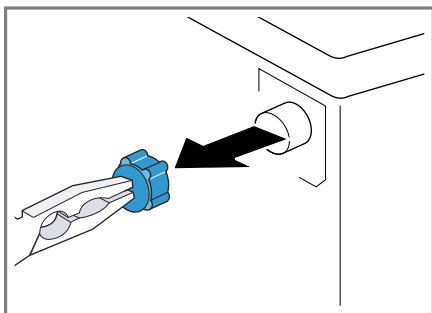

3. Sitko vyčistíte malou kefkou.

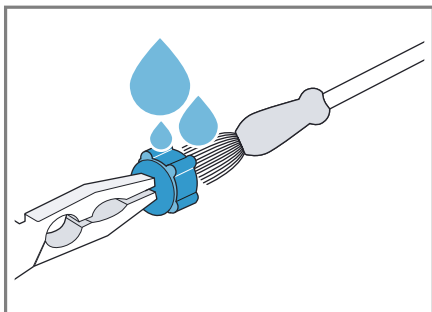

4. Sitko znova vložte.
5. Pripojte hadicu a skontrolujte tesnosť.

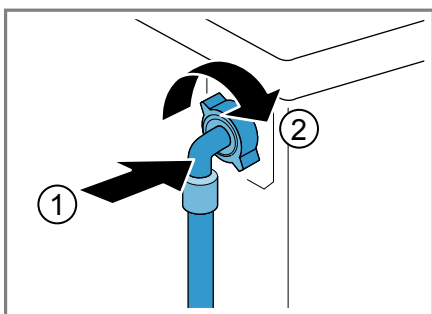

Odstránenie porúch

Menšie poruchy na vašom spotrebiči môžete odstrániť sami. Pred kontaktovaním zákazníckeho servisu použite informácie o riešení problémov. Tým sa vyhnete zbytočným nákladom.



VAROVANIE





Nebezpečenstvo zásahu elektrickým prúdom!

Neodborné opravy sú nebezpečné.

- ▶ Spotrebič môže opravovať iba príslušne vyškolený personál.
- ▶ Pri oprave spotrebiča sa smú používať len originálne náhradné súčiastky.
- ▶ Keď sa poškodí sieťový prípojný kábel tohto spotrebiča, musí ho vymeniť výrobca alebo jeho zákaznícky servis alebo podobne kvalifikovaná osoba, aby sa zabránilo ohrozeniam.





Kód chyby/indikácia chyby/signál

Porucha	Príčina	Odstránenie poruchy
Displej zhasol a bliká Start / Reload 	Režim šetrenia energie je aktívny.	<ul style="list-style-type: none"> ▶ Stlačte ľubovoľné tlačidlo. ✓ Displej sa znova rozsvieti.
"E:36 / -10"	Výpustná rúra alebo odtoková hadica vody je upchatá.	▶ Vyčistite výpustnú rúru a odtokovú hadicu vody.
	Odtoková rúra alebo odtoková hadica je zalomená alebo zacvknutá.	▶ Zabezpečte, aby odtoková rúra a odtoková hadica neboli zalomené alebo zacvknuté.
	Vypúšťacie čerpadlo je upchaté.	▶ → "Čistenie vypúšťacieho čerpadla", Strana 39
	Odtoková hadica vody je pripojená veľmi vysoko.	▶ Odtokovú hadicu vody namontujte v maximálnej výške 1 m. → "Technické údaje", Strana 53
"E:36 / -25 / -26"	Vypúšťacie čerpadlo je upchaté.	▶ → "Čistenie vypúšťacieho čerpadla", Strana 39
"E:60 / -2B"	Kontrolný systém nevyváženosti prerušil odstreďovanie z dôvodu nerovnomerného rozloženia bielizne.	<ul style="list-style-type: none"> ▶ Nanovo rozložte bielizeň v bubne. <p>Upozornenie Vložte podľa možnosti do bubna spoločne veľké a malé kusy bielizne. Bielizeň rôznej veľkosti sa pri odstreďovaní lepšie rozloží.</p>
	<ul style="list-style-type: none"> ▶ Tlak vody je príliš nízky. ▶ Sitká v prívode vody sú upchaté. ▶ Prívod vody je zatvorený. 	<ul style="list-style-type: none"> ▶ Oprava nie je možná. ▶ "Vyčistite sitká v prívode vody" → Strana 41. ▶ Otvorte prívod vody.

Porucha	Príčina	Odstránenie poruchy
	Prívodná hadica vody je zlomená alebo zacviknutá.	▶ Uistite sa, že prívodná hadica vody nie je zlomená alebo zacviknutá.
 svieti.	Teplota je príliš vysoká.	▶ Počkajte, kým teplota neklesne. ▶ → "Zrušenie programu", Strana 34
	Hladina vody je príliš vysoká.	▶ Spustíte program odčerpanie .
	Bielizeň je privretá v dvierkach.	1. Znova otvorte dvierka. 2. Odstráňte privretú bielizeň. 3. Zatvorte dvierka. 4. Program zapnete stlačením Start / Reload 
 bliká.	Dvierka nie sú zatvorené.	1. Zatvorte dvierka. 2. Program zapnete stlačením Start / Reload 
Všetky ostatné kódy chyby.	Porucha funkcie	▶ Zavolajte zákaznícky servis. → "Zákaznícky servis", Strana 51

Poruchy funkcie

Porucha	Príčina	Odstránenie poruchy
Spotrebič nefunguje.	Sieťová zástrčka prívodného vedenia nie je zasunutá.	▶ Pripojte spotrebič do elektrickej siete.
	Poistka je chybná.	▶ Skontrolujte poistku v poistkovej skrini.
	Elektrické napájanie bolo prerušené.	▶ Skontrolujte, či osvetlenie miestnosti alebo iné spotrebiče v miestnosti fungujú.
Program sa nespustí.	Start / Reload  nebolo stlačené.	▶ Stlačte Start / Reload  .
	Dvierka nie sú zatvorené.	1. Zatvorte dvierka. 2. Program zapnete stlačením Start / Reload 
	Je aktivovaná detská poistka.	▶ → "Deaktivovanie detskej poistky", Strana 35
	Finished in  je aktivované.	▶ Skontrolujte, či je Finished in  aktivované. → "Tlačidlá", Strana 23
	Bielizeň je privretá v dvierkach.	1. Znova otvorte dvierka. 2. Odstráňte privretú bielizeň. 3. Zatvorte dvierka.

Porucha	Príčina	Odstránenie poruchy
Program sa nespustí.		4. Program zapnete stlačením Start / Reload  .
Dvierka sa nedajú otvoriť.	<p>--- je aktivované.</p> <p>Teplota je príliš vysoká.</p> <p>Hladina vody je príliš vysoká.</p> <p>Výpadok elektrického prúdu.</p>	<p>▶ Pokračujte v programe zvolením odstreďovanie alebo odčerpávanie a stlačte Start / Reload .</p> <p>→ "Pokračovanie programu pri Stop plákaniu", Strana 34</p> <p>▶ Počkajte, kým teplota neklesne.</p> <p>▶ → "Zrušenie programu", Strana 34</p> <p>▶ Spustíte program odčerpávanie.</p> <p>▶ Otvorte dvierka núdzovým od-blokovaním.</p> <p>→ "Núdzové odblokovanie", Strana 49</p>
Neodčerpáva sa prací roz-tok.	<p>Výpustná rúra alebo odtoková hadica vody je upchatá.</p> <p>Odtoková rúra alebo odtoková hadica je zalomená alebo zacviknutá.</p> <p>Vypúšťacie čerpadlo je upchaté.</p> <p>--- je aktivované.</p> <p>Odtoková hadica vody je pri-pojená veľmi vysoko.</p>	<p>▶ Vyčistite výpustnú rúru a odtokovú hadicu vody.</p> <p>▶ Zabezpečte, aby odtoková rúra a odtoková hadica neboli zalomené alebo zacviknuté.</p> <p>▶ → "Čistenie vypúšťacieho čerpad-la", Strana 39</p> <p>▶ Pokračujte v programe zvolením odstreďovanie alebo odčerpávanie a stlačte Start / Reload .</p> <p>→ "Pokračovanie programu pri Stop plákaniu", Strana 34</p> <p>▶ Odtokovú hadicu vody namontujte v maximálnej výške 1 m.</p> <p>→ "Technické údaje", Strana 53</p>
Voda nepriteká. Nebol splá-c-hnutý prací prostriedok.	<p>Start / Reload  nebolo stlačené.</p> <p>Sitká v prívode vody sú upchaté.</p> <p>Prívod vody je zatvorený.</p> <p>Prívodná hadica vody je zlomená alebo zacviknutá.</p>	<p>▶ Stlačte Start / Reload .</p> <p>▶ "Vyčistite sitká v prívode vody"</p> <p>→ Strana 41.</p> <p>▶ Otvorte prívod vody.</p> <p>▶ Uistite sa, že prívodná hadica vody nie je zlomená alebo zacviknutá.</p>

Porucha	Príčina	Odstránenie poruchy
Opakovaný nábeh odstredovania.	Kontrolný systém nevyvážene vyrovnáva nevyváženosť opakovaným rozložením bielizne.	<p>▶ Nejde o chybu – nie je potrebné žiadne opatrenie.</p> <p>Upozornenie Pri plnení vložte podľa možnosti do bubna spoločne veľké a malé kusy bielizne. Bielizeň rôznej veľkosti sa pri odstredovaní lepšie rozloží.</p>
Počas prania sa zmení čas trvania programu.	Priebeh programu sa elektronicky optimalizuje. Môže to viesť k zmene času trvania programu.	<p>▶ Nejde o chybu – nie je potrebné žiadne opatrenie.</p>
	Kontrolný systém nevyvážene vyrovnáva nevyváženosť opakovaným rozložením bielizne.	<p>▶ Nejde o chybu – nie je potrebné žiadne opatrenie.</p> <p>Upozornenie Pri plnení vložte podľa možnosti do bubna spoločne veľké a malé kusy bielizne. Bielizeň rôznej veľkosti sa pri odstredovaní lepšie rozloží.</p>
	System kontrolny peny pri veľmi intenzívnom penení pridá plákanie.	<p>▶ Nejde o chybu – nie je potrebné žiadne opatrenie.</p>
V bubne nevidieť vodu.	Voda je pod viditeľnou oblasťou.	<p>▶ Nejde o chybu – nie je potrebné žiadne opatrenie.</p>
Bubon sa po spustení programu myká.	Príčinou je interný test motora.	<p>▶ Nejde o chybu – nie je potrebné žiadne opatrenie.</p>
V komore  sa nachádza zvyšková voda.	Vložka v komore  je upchatá.	<p>▶ → "Čistenie zásuvky na pracie prostriedky", Strana 37</p>
Vibrácie a pohyb spotrebiča počas odstredovania.	Spotrebič nie je správne vyrovnaný.	<p>▶ Vyrovnanie spotrebiča</p>
	Nožičky spotrebiča nie sú zafixované.	<p>▶ Zafixujte nožičky spotrebiča. Vyrovnanie spotrebiča</p>
	Prepravné poistky nie sú odstránené.	<p>▶ Odstránenie prepravných poistiek</p>
Bubon sa otáča, voda nepriteká.	Rozpoznávanie náplne je aktívne.	<p>▶ Nejde o chybu, nie je potrebné žiadne opatrenie.</p> <p>Upozornenie Rozpoznanie náplne môže trvať až 2 minúty.</p>

Porucha	Príčina	Odstránenie poruchy
Silné penenie.	Dávkovanie pracieho prostriedku je príliš vysoké.	<ul style="list-style-type: none"> ▶ Okamžité opatrenie: Zmiešajte jednu polievkovú lyžicu aviváže s 0,5 l vody a roztok nalejte do ľavej komory (nie pri outdoorových, športových a páperových textíliách). ▶ Pri ďalšom praní s rovnakou náplňou znížte veľkosť dávky.

Zvuky

Porucha	Príčina	Odstránenie poruchy
Šumiaci, sípavý zvuk.	Voda sa pod tlakom dostáva do zásuvky na prací prostriedok.	▶ Nejde o chybu – normálny prevádzkový zvuk.
Hlasné zvuky počas odstreďovania.	Spotrebič nie je správne vyrovnaný.	▶ Vyrovnanie spotrebiča
	Nožičky spotrebiča nie sú zafixované.	▶ Zafixujte nožičky spotrebiča. Vyrovnanie spotrebiča
	Prepravné poistky nie sú odstránené.	▶ Odstránenie prepravných poistiek
Rapkanie, rachotenie v čerpadle.	Do vypúšťacieho čerpadla sa dostalo cudzie teleso.	▶ → "Čistenie vypúšťacieho čerpadla", Strana 39
Chlípavý, rytmický zvuk nasávania.	Vypúšťacie čerpadlo je aktívne, prací roztok sa odčerpáva.	▶ Nejde o chybu – normálny prevádzkový zvuk.

Problém s výsledkom

Porucha	Príčina	Odstránenie poruchy
Vznik záhybov, krčenie.	Otáčky odstreďovania sú príliš vysoké.	▶ Pri ďalšom praní nastavte nižšie otáčky odstreďovania.
	Náplň je príliš veľká.	▶ Pri ďalšom praní zredukujte náplň.
	Pre daný druh textílií je zvolený nesprávny program.	▶ Vyberte program vhodný na daný druh textílií. → "Programy", Strana 24
Prací prostriedok alebo aviváž odkvapkáva z manžety a zhromažďuje sa na skle dvierok alebo v záhybe manžety.	Príliš veľa pracieho prostriedku/aviváže v zásuvke na prací prostriedok.	▶ Pri dávkovaní tekutého pracieho prostriedku a aviváže dodržiavajte označenie v zásuvke na prací prostriedok a nedávkujte nad označenie.

Porucha	Príčina	Odstránenie poruchy
Výsledok odstredovania nie je uspokojivý. Bielizeň je príliš mokrá/príliš vlhká.	Nastavené sú nízke otáčky odstredovania. Kontrolný systém nevyváženosti prerušil odstredovanie z dôvodu nerovnomerného rozloženia bielizne.	<ul style="list-style-type: none"> ▶ Pri ďalšom praní nastavte vyššie otáčky odstredovania. ▶ Spustíte program odstredovanie. ▶ Nanovo rozložte bielizeň v bubne. <p>Upozornenie Vložte podľa možnosti do bubna spoločne veľké a malé kusy bielizne. Bielizeň rôznej veľkosti sa pri odstredovaní lepšie rozloží.</p> <ul style="list-style-type: none"> ▶ Spustíte program odstredovanie.
Zvyšky pracieho prostriedku na vlhkej bielizni.	Pracie prostriedky môžu obsahovať vo vode nerozpustní látky, ktoré sa ukladajú na bielizni.	<ul style="list-style-type: none"> ▶ Spustíte program plákanie.
Zvyšky pracieho prostriedku na suchej bielizni.	Pracie prostriedky môžu obsahovať vo vode nerozpustní látky, ktoré sa ukladajú na bielizni.	<ul style="list-style-type: none"> ▶ Bielizeň po vypraní a vysušení vykefujte.

Netesnosť

Porucha	Príčina	Odstránenie poruchy
Z prívodnej hadice vyteká voda.	Prívodná hadica vody nie je správne/pevne pripojená.	<ol style="list-style-type: none"> 1. Správne pripojte prívodnú hadicu vody. Pripojenie prívodnej hadice vody 2. Utiahnite skrutkový spoj.
Z odtokovej hadice vyteká voda.	Odtoková hadica vody je poškodená. Odtoková hadica vody nie je správne pripojená.	<ul style="list-style-type: none"> ▶ Vymeňte poškodenú odtokovú hadicu vody. ▶ Správne pripojte odtokovú hadicu vody. Spôsoby pripojenia odtoku vody

Zápachy

Porucha	Príčina	Odstránenie poruchy
V spotrebiči sa vytvára zápach.	Vlhkosť a zvyšky pracích prostriedkov môžu podporovať vznik zápachu.	<ul style="list-style-type: none"> ▶ → "Čistenie bubna", Strana 37 ▶ Keď spotrebič nepoužívate, nechajte dvierka a zásuvku na prací prostriedok otvorenú, aby mohla vyschnúť zvyšková voda.

Núdzové odblokovanie

Aby ste v prípade výpadku prúdu vybrali bielizeň, dverka môžete odblokovať manuálne.

Odblokovanie dverok

Predpoklad: "Vypúšťacie čerpadlo je prázdne." → *Strana 39*

- 1. POZOR!** Vytiekajúca voda môže spôsobiť vecné škody.
- ▶ Neotvárajte dverka, ak na skle vidieť vodu.
Pomocou náradia potiahnite núdzové odblokovanie smerom nadol a pusťte ho.

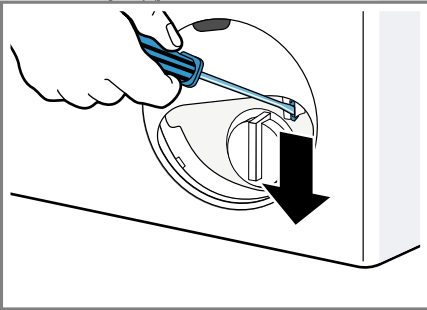

- ✓ Zámok dverok je odblokovaný.
- 2.** Vložte údržbovú klapku a zapadnutím ju zaistíte.
 - 3.** Zatvorte údržbovú klapku.

Preprava, skladovanie a likvidácia

Zistite, ako váš prístroj pripraviť na prepravu a uskladnenie. Dozviete sa tiež, ako zlikvidovať staré spotrebiče.

Demontáž spotrebiča

- 1.** Zatvorte prívod vody.
- 2.** → "Vyprázdenie prívodnej hadice vody", *Strana 41*.
- 3.** Vypnite spotrebič.

- 4.** Vytiahnite sieťovú zástrčku.
- 5.** Vypustite zvyšný prací roztok.
→ "Čistenie vypúšťacieho čerpadla", *Strana 39*
- 6.** Odmontujte hadice.

Vloženie prepravných poistiek

Spotrebič zaistíte pred prepravou prepravnými poistkami, aby ste zabránili škodám.

- 1.** Odstráňte 4 krytky.
– V prípade potreby použite skrutkovač na odstránenie krytiel.

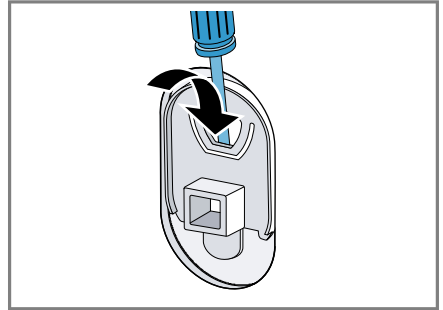

Krytky si odložte.

- 2.** Nasadíte 4 objímky.

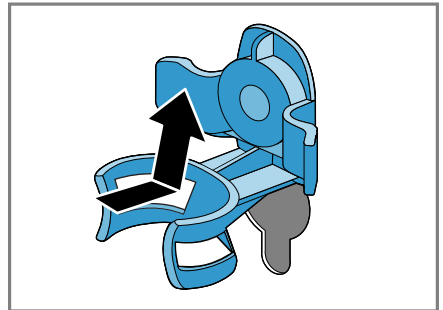

- 3.** Vložte všetky skrutky 4 prepravných poistiek a zľahka ich utiahnite.

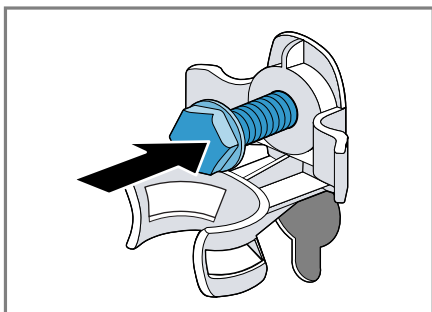

4. Sieťové prírodné vedenie upevnite do držiaka ① a povoľte všetky 4 skrutky prepravných poistiek skrutkovým kľúčom veľkosti 13 ②.

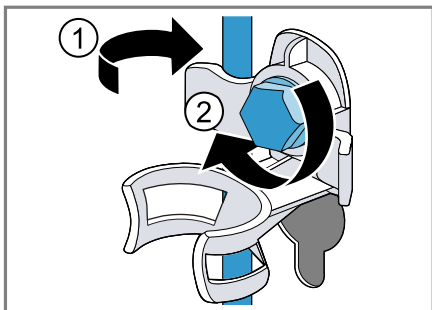

5. Hadicu vložte do držiaka.

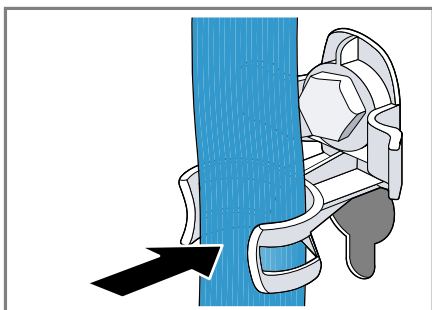

Opätovné uvedenie spotrebiča do prevádzky

1. Odstráňte prepravné poistky.
2. Do komory II v zásuvke na prací prostriedok nalejte cca 1 liter vody.

3. Spustíte program **odčerpanie**.
 - ✓ Prací prostriedok môže pri ďalšom praní vytečť nepoužitý do odtoku.

Likvidácia starého spotrebiča

Ekologickou likvidáciou môžu byť znovu využité cenné suroviny.

⚠ VAROVANIE **Nebezpečenstvo poškodenia zdravia!**

Deti sa môžu zavrieť dovnútra spotrebiča a dostať sa do ohrozenia života.

- ▶ Spotrebič nestavajte za dvere, ktoré blokujú alebo obmedzujú otvorenie dvierok spotrebiča.
- ▶ V prípade spotrebičov, ktoré už došližili, odpojte sieťovú zástrčku sieťového prírodného vedenia, potom odpojte sieťové prírodné vedenie a zničte zámok dvierok spotrebiča tak, aby sa už dvierka nedali zatvoriť.

1. Odpojte sieťovú zástrčku napájacieho kábla.
2. Odrežte napájací kábel.
3. Spotrebič zlikvidujte ekologicky.



Tento spotrebič je označený v súlade s európskou smernicou 2012/19/EÚ o nakladaní s použitými elektrickými a elektronickými zariadeniami (waste electrical and electronic equipment - WEEE).

Táto smernica stanoví jednotný európsky (EU) rámec pre spätný odber a recyklovanie použitých zariadení.

Zákaznícky servis

Ak máte akékoľvek otázky týkajúce sa používania, nedokážete opraviť poruchu na spotrebiči sami alebo ak spotrebič vyžaduje opravu, obráťte sa na náš zákaznícky servis.

Mnoho problémov môžete vyriešiť sami pomocou informácií o odstraňovaní problémov v tejto príručke alebo na našom webe. Ak to tak nie je, obráťte sa na náš zákaznícky servis. Vždy nájdeme vhodné riešenie a snažíme sa predísť zbytočným návštevám servisných technikov.

Zabezpečíme opravu vášho spotrebiča v záručnej lehote alebo po uplynutí záruky výrobcu použitím originálnych náhradných dielov vyškoleným personálom zákazníckeho servisu.

Z bezpečnostných dôvodov smie spotrebič opravovať iba kvalifikovaný personál. Nárok na záručné plnenie zaniká, keď opravy alebo zásahy vykonávajú osoby, ktorým sme na to neudelili oprávnenie, alebo ak sú naše spotrebiče vybavené náhradnými dielmi, dodatočnými dielmi alebo časťami príslušenstva, ktoré nie sú originálnymi dielmi, čím vzniká porucha.

Originálne náhradné súčiastky, ktoré sú relevantné pre funkčnosť spotrebiča a spĺňajú nariadenie o ekodizajne, vám poskytne náš zákaznícky servis v období minimálne 10 rokov od uvedenia spotrebiča na trh v Európskom hospodárskom priestore.

Upozornenie Využívanie zákazníckeho servisu je bezplatné v rámci záruky výrobcu.

Podrobné informácie o záručnej lehote a záručných podmienkach vo vašej krajine vám poskytne zákaznícky servis alebo predajca, prípadne ich nájdete na našom webe.

Keď kontaktujete zákaznícky servis, potrebujete číslo výrobku (E.-Nr.) a výrobné číslo (FD) vášho spotrebiča.

Kontaktné údaje zákazníckeho servisu nájdete v priloženom adresári zákazníckej služby alebo na našej webovej stránke.

Označenie produktu (E.-Nr.) a výrobné číslo (FD)

Číslo výrobku (E.-Nr.) a výrobné číslo (FD) nájdete na typovom štítku spotrebiča.

Výrobný štítok je umiestnený v závislosti od modelu:

- na vnútornej strane dvierok.
- na vnútornej strane klapky údržby.
- na zadnej strane spotrebiča.

Ak chcete rýchlo vyhľadať údaje o spotrebiči a telefónne číslo zákazníckeho servisu, môžete si údaje poznačiť.

Hodnoty spotreby

Nasledujúce informácie sa uvádzajú podľa nariadenia EÚ o ekodizajne. Uvedené hodnoty pre iné programy ako **Eco 40-60** sú iba smernými hodnotami a boli stanovené v nadväznosti na platnú normu EN60456.

Program	Náplň (kg)	Čas trvania programu (h:min) ¹	Spotreba energie (kWh/cyklus) ¹	Spotreba vody (l/cyklus) ¹	Maximálna teplota (°C) 5 min ¹	Počet otáčok odstreďovania (ot/min) ¹	Zvyšková vlhkosť (%) ¹
Eco 40-60 ²	8,0	3:29	1,048	65,0	46	1200	50
Eco 40-60 ²	4,0	2:43	0,561	45,0	37	1200	52
Eco 40-60 ²	2,0	2:33	0,223	33,0	24	1200	58
bavlna 20 °C	8,0	3:14	0,350	85,0	23	1200	58
bavlna 40 °C	8,0	3:14	1,170	85,0	44	1200	58
bavlna 60 °C	8,0	3:14	1,440	85,0	56	1200	58
bavlna + predpieka 40 °C	8,0	3:44	1,200	85,0	44	1200	58
ľahko udržiavateľné 40 °C	4,0	2:29	0,770	63,0	43	1200	30
rýchly / mix 40 °C	4,0	1:00	0,620	44,0	41	1200	60
vlna  30 °C	2,0	0:41	0,220	40,0	22	800	25

¹ Skutočné hodnoty sa môžu líšiť od uvedených hodnôt v závislosti od tlaku vody, tvrdosti vody, prívodnej teploty vody, teploty v miestnosti, druhu, množstva a znečistenia bielizne, použitého pracacieho prostriedku, kolísaní v elektrickej sieti a zvolených prídavných funkcií.

² Skúšobný program podľa nariadenia EÚ o ekodizajne a nariadenia EÚ o energetickom označovaní na testovanie so studenou vodou (15 °C).

Technické údaje

Čísla a fakty o vašom spotrebiči nájdete tu.

Výška spotrebiča	85,0 cm
Šírka spotrebiča	60,0 cm
Hĺbka spotrebiča	55,0 cm
Hmotnosť	65 - 70 kg ¹

¹ V závislosti od vybavenia spotrebiča

Maximálne množstvo náplne	8 kg
Sieťové napätie	220 - 240 V, 50 Hz
 Minimálne zaistenie inštalácie	10 A
Menovitý výkon	2300 W
Príkon	<ul style="list-style-type: none"> ■ Vypnutý stav: 0,12 W ■ Nevypnutý stav: 0,50 W

¹ V závislosti od vybavenia spotrebiča

Tlak vody	<ul style="list-style-type: none"> ■ Minimálne: 100 kPa (1 bar) ■ Maximálne: 1000 kPa (10 bar)
Dĺžka prívodnej hadice vody	150 cm
Dĺžka odtokovej hadice vody	150 cm
Dĺžka sieťového prívodného vedenia	160 cm
Maximálna výška odčerpania	100 cm
Minimálna výška odčerpávania	60 cm

¹ V závislosti od vybavenia spotrebiča

Ďalšie informácie o vašom modeli nájdete na internete na <https://energylabel.bsh-group.com>¹. Táto webová adresa je prepojená na oficiálnu produktovú databázu EÚ EPREL, ktorej webová adresa v čase tlače ešte nebola zverejnená. Prosím, postupujte podľa pokynov vyhľadávania modelu. Identifikácia modelu vyplýva zo znakov pred pomlčkou čísla výrobku (E-Nr.) na výrobnom štítku. Alternatívne nájdete identifikáciu modelu aj v prvom riadku energetického štítku EÚ.

¹ Platí len pre krajiny v Európskom hospodárskom priestore



Thank you for buying a Bosch Home Appliance!

Register your new device on MyBosch now and profit directly from:

- **Expert tips & tricks for your appliance**
- **Warranty extension options**
- **Discounts for accessories & spare-parts**
- **Digital manual and all appliance data at hand**
- **Easy access to Bosch Home Appliances Service**

Free and easy registration – also on mobile phones:

www.bosch-home.com/welcome



Looking for help? You'll find it here.

Expert advice for your Bosch home appliances, help with problems or a repair from Bosch experts.

Find out everything about the many ways Bosch can support you:

www.bosch-home.com/service

Contact data of all countries are listed in the attached service directory.

Robert Bosch Hausgeräte GmbH

Carl-Wery-Straße 34

81739 München

GERMANY

www.bosch-home.com



9001543886 (000518)

sk