

**SONY**<sup>®</sup>

Wireless Speaker

# Návod k použití Kezelési útmutató

SRS-RA5000





<b>Co je v balení/A doboz tartalma</b>	<b>4</b>
<b>Názvy součástí/Alkatrészek megnevezése</b>	<b>5</b>
<b>Instalace reproduktoru/A hangszóró beállítása</b>	<b>9</b>
<b>Přehrávání hudby/Zene lejátszása</b>	
Přehrávání hudby pomocí aplikace podporující systém Chromecast/ Zene lejátszása Chromecast-kompatibilis alkalmazással	<b>12</b>
Přehrávání hudby mluvením na vestavěné zařízení Alexa/ Zene lejátszása beépített Alexa eszközzel beszéd útján	<b>14</b>
Přehrávání hudby režimu 360 Reality Audio/ 360 Reality Audio zene lejátszása	<b>17</b>
Přehrávání hudby přes připojení BLUETOOTH®/ Zene lejátszása BLUETOOTH® csatlakozás útján	<b>18</b>
<b>Ostatní/Egyéb</b>	<b>20</b>

# Co je v balení A doboz tartalma

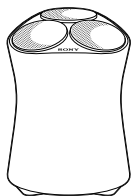

Bezdrátový reproduktor (1)  
Vezeték nélküli hangszóró (1)

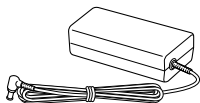

Napájecí adaptér (1)  
Tápegység (1)

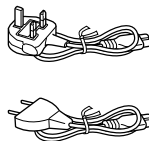

Napájecí kabel (2)  
Hálózati tápkábel (2)



Návod k použití (tento dokument) (1)  
Kezelési útmutató (a jelen dokumentum) (1)

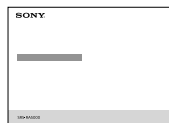

Předběžná opatření/Technické údaje (1)  
Óvintézkedések/Műszaki adatok (1)

# Názvy součástí Alkatrészek megnevezése

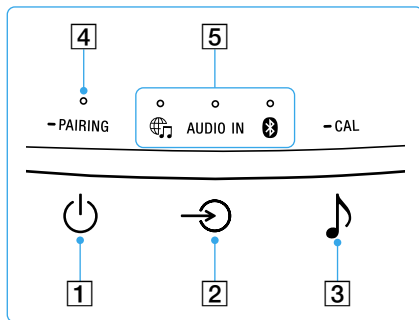

Zadní  
strana  
Hátulnézet

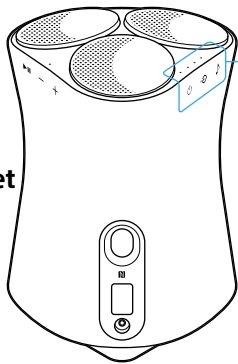

## 1 Tlačítko (Napájení)/ PAIRING

- Stisknutím lze zapnout/vypnout napájení.
- Stisknutím a podržením déle než 2 sekundy uvedete reproduktor do režimu párování BLUETOOTH.

## 2 Tlačítko (Vstup)

Stisknutím vyberete vstup. Každým stisknutím tlačítka se vstup cyklicky změní takto:

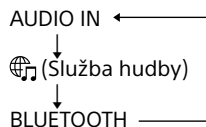

## 3 Tlačítko (Sound Mode (Režim zvuku)/ CAL (Sound Calibration (Kalibrace zvuku))

- Stisknutím zapnete/vypnete funkci Immersive Audio Enhancement (str. 22).
- Stisknutím a podržením déle než 2 sekundy spustíte Sound Calibration (kalibraci zvuku). Chcete-li Sound Calibration (kalibraci zvuku) zrušit, stisknete tlačítko znovu.

## 1 (Tápellátás)/ PAIRING gomb

- Érintésre be/kikapcsol.
- A BLUETOOTH párosítási mód elindításához nyomja le és tartsa lenyomva legalább 2 másodpercig.

## 2 (Bemenet) gomb

Érintéssel válassza ki a bemenetet. A bemenet a gomb érintésére az alábbi módon változik ciklikus módon:

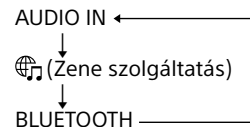



## 3 (Sound Mode (Hang üzemmód)/ CAL (Sound Calibration (Hang kalibrálása)) gomb

- Érintéssel kapcsolja be/ki az Immersive Audio Enhancement funkciót (22. oldal).
- A Sound Calibration (Hang kalibrálása) elindításához nyomja le és tartsa lenyomva legalább 2 másodpercig. Az Sound Calibration (Hang kalibrálása) leállításához nyomja meg a gombot újra.

### 4 Indikátor napájení

- (Zelený): Napájení zap.
- (Oranžový): BLUETOOTH/Network Standby (Pohotovostní režim sítě)
- (Nesvíí): Napájení vyp.
-  (Červený): Reprodukter je v chráněném režimu. Viz část „Řešení problémů“ v Uživatelské příručce.



### 5 LED-Indikátory vstupu

- |   |  |
|---|--|
| <br>(Služba hudby) | <input type="radio"/> (Bílý): Je vybrán vstup sítě Wi-Fi.  |
|   | <input checked="" type="radio"/> (Zelený): Reprodukter se připojuje ke službě hudby přes vstup ze sítě Wi-Fi.                          |
| AUDIO IN  | <input type="radio"/> (Bílý): Je vybrán vstup audia.   |
| <br>(BLUETOOTH)    | <input type="radio"/> (Modrý): Je vybrán vstup BLUETOOTH.  |
|   |  (Modrý): Reprodukter je v režimu párování BLUETOOTH. |

### 4 Tápellátás kijelzője

- (Zöld): Bekapcsolva
- (Sárga): BLUETOOTH/Network Standby (Hálózati készenléti mód)
- (Kikapcsol): Kikapcsolva
-  (Piros): A hangszóró védett módban van. Olvassa el a Súgóútmutató „Hibaelhárítás” részét.

### 5 Bemenet LED kijelzői

- |  |  |
|--|--|
| <br>(Zene szolgáltatás) | <input type="radio"/> (Fehér): Wi-Fi hálózati bemenet van kiválasztva.   |
|  | <input checked="" type="radio"/> (Zöld): A hangszóró csatlakozik a Wi-Fi hálózati bemenet zene szolgáltatásához.                       |
| AUDIO IN   | <input type="radio"/> (Fehér): A hangbemenet van kiválasztva.  |
| <br>(BLUETOOTH)         | <input type="radio"/> (Kék): Bemenetként a BLUETOOTH van kiválasztva.  |
|  |  (Kék): A hangszóró BLUETOOTH párosítás módban van. |

Zadní  
strana  
Hátulnézet

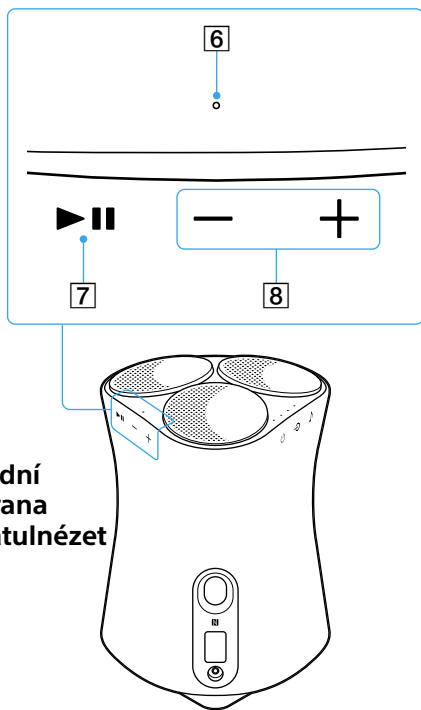

**6** Indikátor odezvy

☀️ (Zelený):

Blikáním reaguje na stisknutí tlačítka

▶|| (Přehrát/pozastavit) a tlačítek

— (Hlasitost -)/ + (Hlasitost +).

Když dosáhnete max. či min. hlasitosti, indikátor rychle zabliká 3krát.

**7** Tlačítka ▶|| (Přehrát/pozastavit)

- Stisknutím 1x lze přehrát či pozastavit hudbu.
- Stisknutím 2krát přejdete na další skladbu.
- Stisknutím 3krát se vrátíte na předchozí skladbu.
- Stisknutím a podržením déle než 2 sekundy lze přehrát hudební ukázkou režimu 360 Reality Audio. Chcete-li přehrávání zastavit, stiskněte tlačítko znovu.

**8** Tlačítka — / + (Hlasitost -/+)

**6** Visszajelzés kijelzője

☀️ (Zöld):

Felvillan a ▶|| (Lejátszás/  
Szüneteltetés) gomb és a

— (Hangerő -) gomb/+ (Hangerő +)  
gomb működtetésére.

Ha eléri a maximális vagy minimális hangerőt, a kijelző 3-szor gyorsan felvillan.

**7** ▶|| (Lejátszás/Szüneteltetés) gomb

- Érintse meg 1-szer a zene lejátszásához vagy szüneteltetéséhez.
- Érintse meg 2-szer, ha a következő zeneszámmra kíván lépni.
- Érintse meg 3-szor, ha az előző zeneszámmra kíván visszalépni.
- Az 360 Reality Audio demó zeneszám lejátszásához tartsa megérintve legalább 2 másodpercig. A lejátszás leállításához érintse meg a gombot újra.

**8** — / + (Hangerő -/+ ) gombok

## Názvy součástí Alkatrészek megnevezése

### Zadní strana Hátulnézet

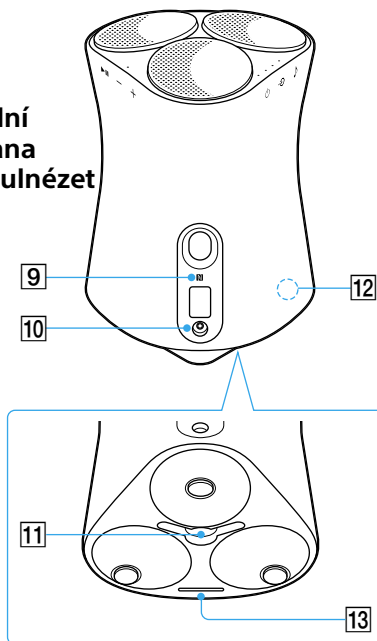

#### 9 Značka N

Podržení NFC-kompatibilního zařízení nad značkou sestavíte spojení BLUETOOTH.

#### 10 Konektor AUDIO IN

K připojení zvukového zařízení použijte analogový audiokabel.

#### 11 Konektor DC IN (str. 10)

#### 12 Indikátor LINK

● (Oranžový): Je sestaveno připojení Wi-Fi.

#### 13 Indikátor Sound Mode (Režim zvuku)

● (Azurový): Přehrává se zvuk režimu 360 Reality Audio.

● (Bílý): Je zapnutý režim Immersive Audio Enhancement.

○ (Nesvítil): Je vypnutý režim Immersive Audio Enhancement.

#### 9 N jel

Ha egy NFC-kompatibilis eszközt tart a jel fölé, BLUETOOTH kapcsolat jön létre.

#### 10 AUDIO IN csatlakozó

Analóg hangkábel segítségével hangeszközt csatlakoztathat.

#### 11 DC IN csatlakozó (10. oldal)

#### 12 LINK kijelző

● (Sárga): A Wi-Fi csatlakozás létrejött.

#### 13 Sound Mode (Hang üzemmód) jelzőfény

● (Cián): 360 Reality Audio kerül lejátszásra.

● (Fehér): Az Immersive Audio Enhancement be van kapcsolva.

○ (Kikapcsol): Az Immersive Audio Enhancement ki van kapcsolva.



# Instalace reproduktoru A hangszóró beállítása

**1** Při přenášení reproduktoru držte jeho dolní část oběma rukama a potom jej položte tam, kde ho budete používat.

Položte reproduktor tak, aby bylo logo Sony na přední straně.

A hangszóró mozgatása során tartsa két kézzel a hangszóró alját, és helyezze a hangszórót oda, ahol használni kívánja.

Helyezze le a hangszórót a Sony emblémával előre.

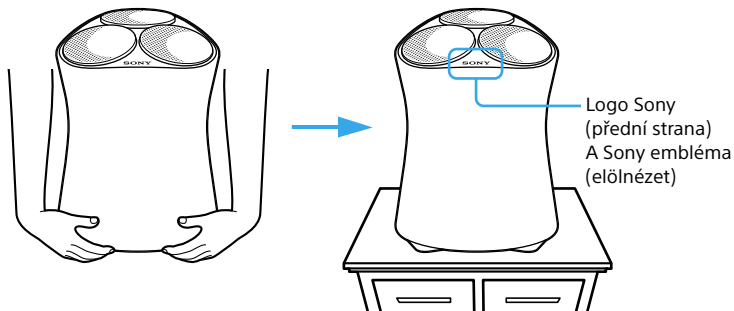

Před obsluhou reproduktoru viz následující body.  
A hangszóró kezelése során ügyeljen az alábbi pontokra.

**Nedotýkejte se tlačítek náhodně.**

**Ne érintse meg véletlenül a gombokat.**

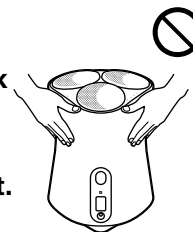

**Netlačte na mřížku reproduktoru.**

**Ne fejtse ki nyomást a hangszóró rácsára.**



## Instalace reproduktoru A hangszóró beállítása

**2** Zapojte napájecí kabel do napájecího adaptéru a druhý konec do elektrické zásuvky.

Csatlakoztassa a hálózati tápkábelt a tápegységhez, majd dugja egy fali csatlakozóaljzatba.

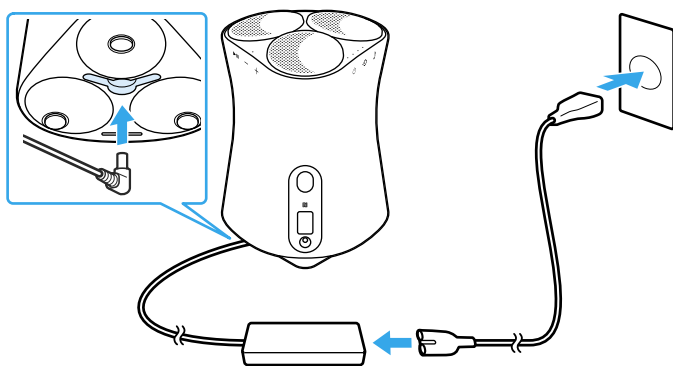

**3** Stisknutím tlačítka  (Napájení)/  
- PAIRING zapnete reproduktor a pak se držte více než 1 m od něj.

Když reproduktor zapnete poprvé, spustí se automaticky Sound Calibration (kalibrace zvuku). Reproduktor vydává zvukové signály pro seřízení řádného vyvážení zvuku v dané místnosti.

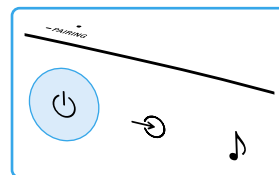

### Tip

Chcete-li spustit Sound Calibration (Kalibrace zvuku) znovu, stiskněte a podržte tlačítko  (Sound Mode (Režim zvuku))/  
- CAL (Sound Calibration (Kalibrace zvuku)) déle než 2 sekundy.



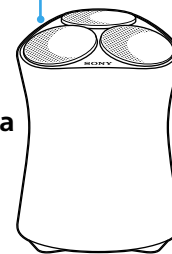

Přední strana  
Elölnézet



A  (Tápellátás)/  PAIRING gomb megérintésével kapcsolja be a hangszórót, és álljon legalább 1 m távolságra a hangszórótól.

Amikor első alkalommal kapcsolja be a hangszórót, automatikusan elindul a Sound Calibration (Hang kalibrálása). A hangszóró hangot ad ki, hogy a teremnek megfelelően kiegyensúlyozhassa a hangot.

#### Tipp

Ha újra el kívánja végezni a Sound Calibration (Hang kalibrálása) funkciót, tartsa megérintve a  (Sound Mode) (Hang üzemmód))/  CAL (Sound Calibration (Hang kalibrálása)) gombot legalább 2 másodpercig.

Více než 1 m  
Legalább 1 m

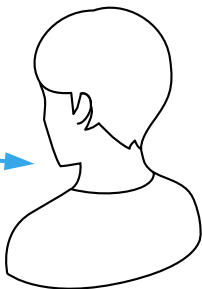

4 Stiskněte a podržte tlačítko  (Přehrát/ pozastavit) déle než 2 sekundy.

Přehrává se hudební ukázka režimu 360 Reality Audio.

Tartsa megérintve a  (Lejátszás/ Szüneteltetés) gombot legalább 2 másodpercig.

Elindul a 360 Reality Audio demó zeneszám lejátszása.

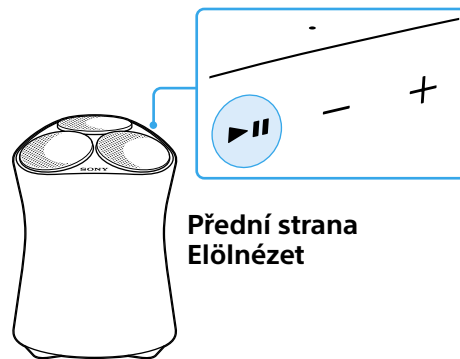

# Přehrávání hudby Zene lejátszása

Přehrávání hudby pomocí aplikace podporující systém Chromecast  
Zene lejátszása Chromecast-kompatibilis alkalmazással

Tento reproduktor má vestavěný systém Chromecast built-in™\*.

Pomocí aplikace podporující systém Chromecast lze streamovat do reproduktoru hudbu, kterou si zvolíte na mobilním zařízení.

Další informace o aplikacích podporujících systém Chromecast viz stránka podpory pro Google.

\* Služby nemusí být dostupné v závislosti na zemi či regionu.

A hangszóró Chromecast built-in™ funkciót tartalmaz\*.

Chromecast-kompatibilis alkalmazás használatával mobiltelefonjában kiválasztott zenét küldhet a hangszóróba.

A Chromecast-kompatibilis alkalmazásokról a Google támogatási oldalán talál további tudnivalókat.

\* Lehet, hogy bizonyos szolgáltatások az országtól vagy térségtől függően nem elérhetők.

1 Nainstalujte aplikaci Google Home na smartphone.

Telepítse okostelefonjába a Google Home alkalmazást.

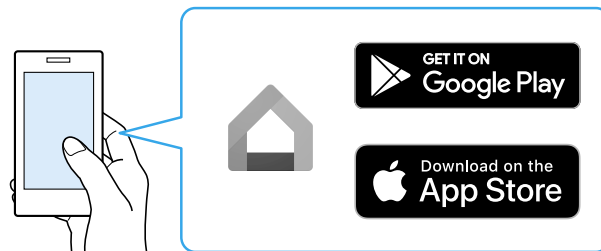

**2** Postupem podle pokynů na obrazovce aplikace Google Home připojte reproduktor ke stejné síti Wi-Fi, jako je smartphone.

A Google Home alkalmazás képernyőjén megjelenő utasítások alapján csatlakoztassa hangszóróját ahhoz a Wi-Fi hálózathoz, amelyhez okostelefonja is csatlakozik.



**3** Streamování hudby do reproduktoru spustíte stiskem tlačítka  (vysílat) v oblíbené streamovací službě.

Přehrávání hudby režimu 360 Reality Audio viz „Přehrávání hudby režimu 360 Reality Audio“ (str. 17).

Érintse meg a kiválasztott adatfolyam-szolgáltatás  (sugárzás) gombját, és megkezdődik a hang sugárzása a hangszórón keresztül.

A 360 Reality Audio zene lejátszásáról a „360 Reality Audio zene lejátszása“ (17. oldal) című részben olvashat.

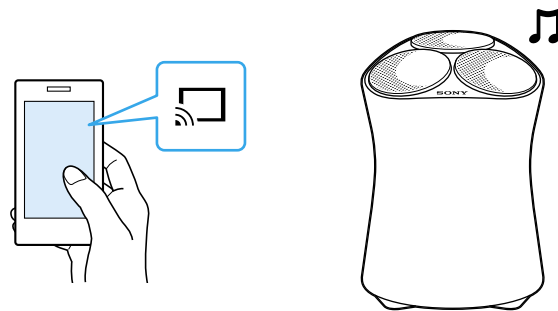

Mluvením na vestavěné zařízení Alexa lze streamovat hudbu do reproduktoru ze streamovací služby, která podporuje systém Alexa.

### Poznámka

- Před obsluhou reproduktoru připojte vestavěné zařízení Alexa ke stejné síti Wi-Fi, jako je smartphone, a dokončete úvodní nastavení.
- Systém Alexa Voice Service není k dispozici ve všech jazycích a zemích/regionech.
- Návrh aplikace se může bez upozornění změnit.

Beépített Alexa eszközbe beszélve Alexa-kompatibilis adatfolyam-szolgáltatásból származó zenét küldhet a hangszóróba.

### Megjegyzés

- A hangszóró működtetése előtt csatlakoztassa a beépített Alexa eszközt ahhoz a Wi-Fi hálózathoz, amelyhez okostelefonja is csatlakozik, és végezze el a kezdeti beállításokat.
- Az Alexa Voice Service nem minden nyelven és országban/régióban elérhető.
- Az alkalmazás külső eléréséhez előzetes bejelentés nélkül megváltozhat.

1 Nainstalujte aplikaci „Sony | Music Center” na smartphone.

Telepítse okostelefonjába a „Sony | Music Center” alkalmazást.

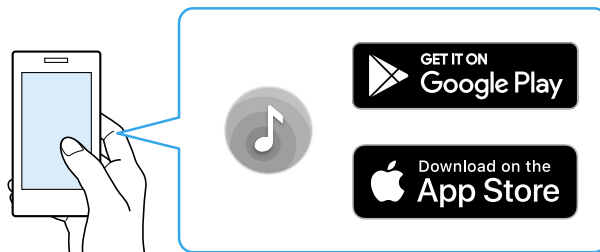

2 Vyberte reproduktor na obrazovce v aplikaci „Sony | Music Center“.

Válassza ki a hangszórót a „Sony | Music Center“ képernyőjén.



3 Postupem podle pokynů na obrazovce aplikace „Sony | Music Center“ připojte reproduktor ke stejné síti Wi-Fi, jako je smartphone.

A „Sony | Music Center“ képernyőjén megjelenő utasítások alapján csatlakoztassa hangszóróját ahhoz a Wi-Fi hálózathoz, amelyhez okostelefonja is csatlakozik.



## 4 Postupem podle pokynů na obrazovce zadejte nastavení k obsluze reproduktoru pomocí systému Alexa.

Nezobrazí-li se obrazovka nastavení systému Amazon Alexa, vyberte položky [Settings (Nastavení)] - [Amazon Alexa] - [Initial Setup (Úvodní nastavení)] na obrazovce, na které jste vybrali reproduktor.

### A képernyőn megjelenő utasítások alapján végezze el a hangszóró Alexa általi kezelésének beállításait.

Ha az Amazon Alexa beállítási képernyője nem jelenik meg, válassza ki a [Settings (Beállítások)] - [Amazon Alexa] - [Initial Setup (Kezdeti beállítások)] lehetőséget a képernyőn, amelyen kiválasztotta a hangszórót.



## 5 Pro přehrávání hudby mluvte na systém Alexa.

Přehrávání hudby režimu 360 Reality Audio viz „Přehrávání hudby režimu 360 Reality Audio“ (str. 17).

### A zene lejátszásához beszéljen az Alexa alkalmazásba.

A 360 Reality Audio zene lejátszásáról a „360 Reality Audio zene lejátszása“ (17. oldal) című részben olvashat.

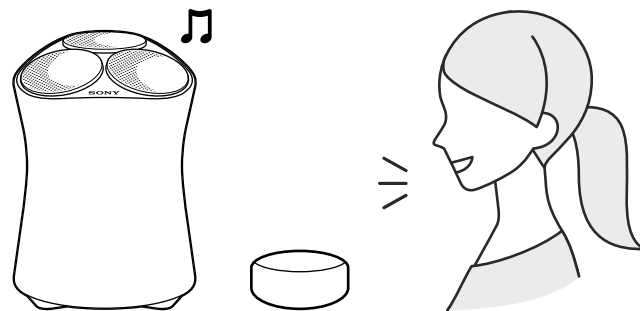



### Pro přehrávání hudby režimu 360 Reality Audio je nezbytná síť Wi-Fi. Tuto hudbu nelze přehrávat přes připojení BLUETOOTH.

- 1 Postupujte podle pokynů v části „Přehrávání hudby pomocí aplikace podporující systém Chromecast“ (str. 12 – 13) nebo „Přehrávání hudby mluvením na vestavěné zařízení Alexa“ (str. 14 – 16) a zaktivujte přehrávání hudby připojením reproduktoru k síti Wi-Fi.
- 2 Nainstalujte na smartphone aplikaci streamovací služby\*, která poskytuje režim 360 Reality Audio.
- 3 Pro vysílání (přehrávání) požadované hudby do reproduktoru slouží aplikace, kterou jste nainstalovali v kroku 2.

\* Streamovací služby, které poskytují režim 360 Reality Audio, lze zobrazit v aplikaci „Sony | Music Center“. Služby nemusejí být dostupné v závislosti na zemi či regionu.

### 360 Reality Audio zene lejátszásához Wi-Fi kapcsolat szükséges. BLUETOOTH kapcsolat útján nem játszató le zene.

- 1 A zenelejátszás engedélyezéséhez kövesse a „Zene lejátszása Chromecast-kompatibilis alkalmazással“ (12. – 13. oldal) vagy a „Zene lejátszása beépített Alexa eszközzel beszéd útján“ (14. – 16. oldal) című rész utasításait, és csatlakoztassa a hangszórót egy Wi-Fi hálózathoz.
- 2 Telepítsen okostelefonjába egy adatfolyam-szolgáltatást nyújtó alkalmazást\*, amely 360 Reality Audio hangot biztosít.
- 3 Használja a 2. lépésben telepített alkalmazást a zene sugárzására (lejátszására), amelyet le kíván játszani a hangszórón.

\* A 360 Reality Audio hangot biztosító adatfolyam-szolgáltatásokat megjelenítheti a „Sony | Music Center” alkalmazásban. Lehet, hogy bizonyos szolgáltatások az országtól vagy térségtől függően nem elérhetők.

# 1

Zapněte funkci BLUETOOTH na smartphonu.

### Poznámka

Zvuk režimu 360 Reality Audio nelze přehrávat přes připojení BLUETOOTH. Viz „Přehrávání hudby režimu 360 Reality Audio“ (str. 17).



Kapcsolja be az okostelefon BLUETOOTH funkcióját.

### Megjegyzés

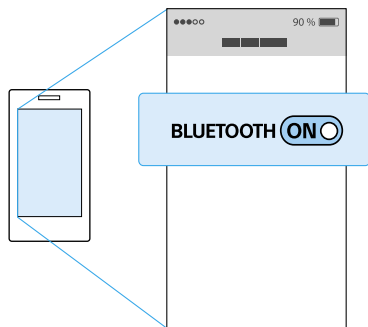

BLUETOOTH kapcsolatot útján nem játszható le 360 Reality Audio. Lásd „360 Reality Audio zene lejátszása“ (17. oldal).



# 2

Stisknutím a podržením tlačítka  (Napájení)/  PAIRING reproduktoru déle než 2 sekundy přejdete to režimu párování BLUETOOTH.

Indikátor BLUETOOTH bude blikat.

BLUETOOTH párosítási mód aktiválásához érintse meg és tartsa lenyomva a hangszóró  (Tápellátás)/  PAIRING gombját legalább 2 másodpercig.

A BLUETOOTH kijelző villogni kezd.

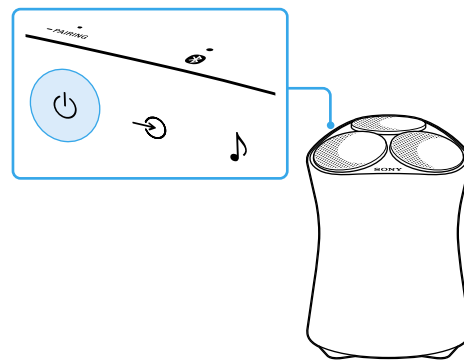

### 3 Vyhledejte reproduktor na smartphonu a potom stiskněte buď [SRS-RA5000] anebo název, který jste dali reproduktoru pro připojení k síti Wi-Fi.

Vyčkejte, až indikátor BLUETOOTH přestane blikat a bude trvale svítit.

Keressze ki a hangszórót az okostelefonján, majd koppintson a [SRS-RA5000] elemre vagy arra a névre, amelyet hangszórójának adott a Wi-Fi hálózathoz való csatlakozáshoz.

Várjon, amíg a BLUETOOTH kijelző abba nem hagyja a villogást, és világítani nem kezd.

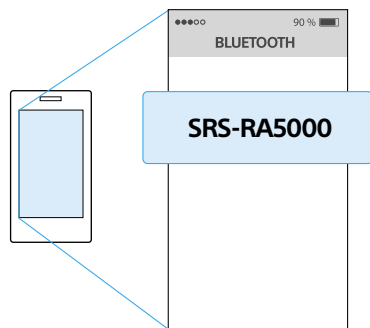



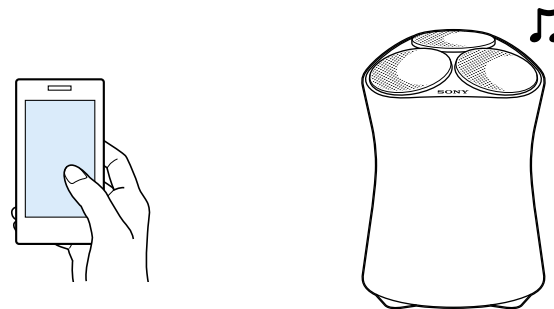

### 4 Přehrávejte hudbu pomocí aplikace k přehrávání hudby na smartphonu.

Játsszon le valamilyen zenét okostelefonja zenelejátszó alkalmazása segítségével.



Stisknutím různých tlačítek na reproduktoru lze měnit nastavení funkcí.

Funkce	Způsob obsluhy
Nastavení reproduktoru lze vrátit na výchozí hodnoty.	Stiskněte a podržte současně tlačítko ►   (Přehrát/pozastavit) a tlačítko — (Hlasitost -) déle než 4 sekundy. Když dojde k inicializaci reproduktoru, rozsvítí se současně indikátor BLUETOOTH (modrý), indikátor  (Služba hudby) (bílý) a indikátor AUDIO IN (bílý).
Síť BLUETOOTH/Wi-Fi lze zapnout či vypnout.	Stiskněte a podržte současně tlačítko ►   (Přehrát/pozastavit) a tlačítko + (Hlasitost +) déle než 4 sekundy. Když dojde k přepnutí nastavení, zabliká indikátor BLUETOOTH (modrý) a indikátor  (Služba hudby) (bílý). <ul style="list-style-type: none"> <li>• Nastavení na zap.: pomalu zabliká 2krát</li> <li>• Nastavení na vyp.: rychle zabliká 10krát</li> </ul>
Funkci BLUETOOTH/Network Standby (Pohotovostní režim sítě) lze zapnout či vypnout.	Stiskněte a podržte současně tlačítko ☰ (Napájení)/► PAIRING a tlačítko  (Sound Mode (Režim zvuku)) déle než 4 sekundy. Když dojde ke změně nastavení, reproduktor se automaticky vypne. <ul style="list-style-type: none"> <li>• Nastavení na zap.: když je reproduktor vypnut, rozsvítí se indikátor Napájení (oranžový)</li> <li>• Nastavení na vyp.: když je reproduktor vypnut, indikátor Napájení zhasne</li> </ul>
Funkci Auto Standby (Automatický pohotovostní režim) lze zapnout či vypnout.	Stiskněte a podržte současně tlačítko ◀ (Vstup) a tlačítko + (Hlasitost +) déle než 4 sekundy. Když dojde ke změně nastavení, zabliká indikátor Napájení (zelený). <ul style="list-style-type: none"> <li>• Nastavení na zap.: zabliká 2krát</li> <li>• Nastavení na vyp.: zabliká 3krát</li> </ul>
Funkci System Sound (zvuk systému) lze zapnout či vypnout.	Stiskněte a podržte současně tlačítko  (Sound Mode (Režim zvuku)) a tlačítko — (Hlasitost -) déle než 4 sekundy. Tím se změní System Sound (Zvuk systému) mezi aktivací a deaktivací.

A funkciók beállításait a hangszóró különböző gombjainak megérintésével változtathatja meg.

Funkciók	Működtetés
Lehetőség van a hangszóró alapértelmezett beállításainak visszaállítására.	Tartsa megérintve a ►   (Lejátszás/Szüneteltetés) gombot és a — (Hangerő -) gombot legalább 4 másodpercig. A BLUETOOTH jelzőfény (kék), a 📶 (Zene szolgáltatás) jelzőfény (fehér) és az AUDIO IN jelzőfény (fehér) a hangszóró inicializációja során világít.
A BLUETOOTH/Wi-Fi hálózat lehet ki- vagy bekapcsolt állapotban.	Tartsa egyidejűleg megérintve a ►   (Lejátszás/Szüneteltetés) gombot és a + (Hangerő +) gombot legalább 4 másodpercig. A beállítás váltása során a BLUETOOTH kijelző (kék) és a 📶 (Zene szolgáltatás) kijelző (fehér) villogni kezd. • Bekapcsolás: lassan 2-szer felvillan • Kikapcsolás: gyorsan 10-szer felvillan
A BLUETOOTH/Network Standby (Hálózati készenléti mód) lehet ki- vagy bekapcsolt állapotban.	Tartsa egyidejűleg megérintve a ☰ (Tápellátás)/PAIRING gombot és a 🎵 (Sound Mode (Hang üzemmód)) gombot legalább 4 másodpercig. A hangszóró automatikusan kikapcsol, amikor a beállítás megváltozik. • Bekapcsolás: a Tápellátás kijelző (sárga) világítani kezd, ha a hangszóró ki van kapcsolva • Kikapcsolás: a Tápellátás kijelző kialszik, ha a hangszóró ki van kapcsolva
Az Auto Standby (Automatikus készenléti mód) lehet ki- vagy bekapcsolt állapotban.	Tartsa egyidejűleg megérintve a ☹ (Bemenet) gombot és a + (Hangerő +) gombot legalább 4 másodpercig. A Tápellátás kijelzője (zöld) villog, ha a beállítás megváltozik. • Bekapcsolás: 2-szer felvillan • Kikapcsolás: 3-szer felvillan
A System Sound (Rendszerhang) lehet ki- vagy bekapcsolt állapotban.	Tartsa egyidejűleg megérintve a 🎵 (Sound Mode (Hang üzemmód)) gombot és a — (Hangerő -) gombot legalább 4 másodpercig. Átvált a System Sound (Rendszerhang) bekapcsolt és kikapcsolt állapota között.

## Co je režim Immersive Audio Enhancement?

Immersive Audio Enhancement je zvukový režim, který umožňuje poslech hudby běžného 2kanalového přehrávání v trojrozměrném zvukovém poli.

## Mi az Immersive Audio Enhancement?

Az Immersive Audio Enhancement olyan hang üzemmód, amely lehetővé teszi a tipikus 2-csatornás hang átélését háromdimenziós hangmezőben.

## O činnosti reproduktorů

Když je funkce Immersive Audio Enhancement zapnutá, jsou aktivní všechny tři horní reproduktory s výstupem nahoru a jeden ze středových reproduktorů na zadní straně.

Horní reproduktor s výstupem nahoru na zadní straně a středový reproduktor na zadní straně slouží k vytvoření trojrozměrného zvukového pole, a aby bylo toto zvukové pole optimální, jsou jejich úrovně výstupu zvuku naladěny níže než u reproduktorů na přední straně.

Když probíhá přehrávání hudby 360 Reality Audio, funkce Immersive Audio Enhancement není funkční a z horního reproduktoru s výstupem nahoru na zadní straně nevychází žádný zvuk.

## A hangszórók aktivitása

Mindhárom felső felfelé sugárzó hangszóró és az egyik hátul lévő középső hangszóró aktív, ha az Immersive Audio Enhancement funkció be van kapcsolva.

A hátul lévő felső felfelé sugárzó hangszóró és a hátul lévő középső hangszóró közreműködik a háromdimenziós hangmező létrehozásában, és a hangmező optimalizálása érdekében a hang kimeneti szintje alacsonyabb lesz, mint az előlő hangszóróké.

Ha 360 Reality Audio zene lejátszása van folyamatban, az Immersive Audio Enhancement funkció nem működik, és a hátul lévő felső felfelé sugárzó hangszóró nem ad ki hangot.

### Zadní strana Hátulnézet

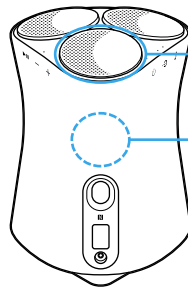

Horní reproduktor s výstupem nahoru na zadní straně  
Hátul lévő felső felfelé sugárzó hangszóró

Středový reproduktor na zadní straně  
Hátul lévő középső hangszóró

## Uživatelská příručka (Webový dokument pro PC/smartphone)

„Uživatelská příručka“ popisuje funkce reproduktoru, detailní způsoby jeho použití a řešení problémů.

## Súgóútmutató (Webes dokumentum számítógépre/ okostelefonra)

A „Súgóútmutató“ leírja a hangszóró tulajdonságait, részletezi a hangszóró használatát és a hibák elhárításának módját.

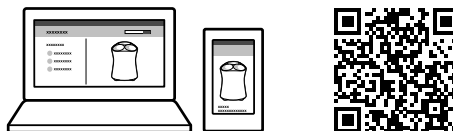

[http://rd1.sony.net/help/ha/srsra5000/h\\_zz/](http://rd1.sony.net/help/ha/srsra5000/h_zz/)











Informace o 360 Reality Audio  
URL: [www.sony.net/360RA/](http://www.sony.net/360RA/)

Információk a 360 Reality Audio termékről  
URL: [www.sony.net/360RA/](http://www.sony.net/360RA/)

4-745-177-83(1)

