



# Používateľská príručka

© Copyright 2020 HP Development Company, L.P.

FreeSync je ochranná známka spoločnosti Advanced Micro Devices, Inc. HDMI, logo HDMI a High-Definition Multimedia Interface sú ochranné známky alebo registrované ochranné známky spoločnosti HDMI Licensing LLC. Windows je registrovaná ochranná známka alebo ochranná známka spoločnosti Microsoft Corporation v USA a iných krajinách. VESA® je ochranná známka alebo registrovaná ochranná známka združenia Video Electronics Standards Association (VESA) v USA a ďalších krajinách.

Informácie obsiahnuté v tomto dokumente podliehajú zmenám bez predchádzajúceho upozornenia. Jediné záruky na produkty a služby spoločnosti HP sú uvedené vo vyhláseniach o výslovnej záruke, ktorá sa dodáva spolu s týmito produktmi a službami. Nič z uvedeného nemôže byť chápané tak, že zakladá dodatočnú záruku. Spoločnosť HP nie je zodpovedná za technické ani redakčné chyby alebo vynechania, ktoré tento dokument obsahuje.

#### **Oznámenie o výrobku**





Táto príručka popisuje funkcie, ktoré sú spoločné pre väčšinu modelov. Niektoré funkcie nemusia byť na vašom výrobku k dispozícii. Najnovšiu používateľskú príručku nájdete na lokalite <http://www.hp.com/support>. Postupujte podľa pokynov a vyhľadajte svoj produkt. Potom vyberte položku **User Guides** (Používateľské príručky).

Prvé vydanie: máj 2020

Katalógové číslo dokumentu: L97901-231

## 0 tejto príručky

Táto príručka obsahuje technické údaje a informácie o funkciách monitora, nastavení monitora a používaní softvéru. V závislosti od modelu nemusí byť monitor vybavený všetkými funkciami, ktoré sú opísané v tejto príručke.

- 
-  **VAROVANIE!** Označuje nebezpečné situácie, pri ktorých **môže** dôjsť k vážnemu zraneniu alebo smrti, ak sa im nevyhnete.
  -  **UPOZORNENIE:** Označuje nebezpečné situácie, pri ktorých **môže** dôjsť k menšiemu alebo stredne vážnemu zraneniu, ak sa im nevyhnete.
  -  **DÔLEŽITÉ:** Označuje informácie považované za dôležité, ale netýkajúce sa rizika (napríklad správy týkajúce sa poškodenia majetku). Upozornenia na to, že ak používateľ nedodrží presne opísaný postup, môže dôjsť k strate údajov alebo poškodeniu hardvéru alebo softvéru. Obsahuje tiež základné informácie vysvetľujúce koncepciu alebo spôsob dokončenia úlohy.
  -  **POZNÁMKA:** Obsahuje ďalšie informácie, ktoré zvyrazňujú alebo dopĺňajú dôležité body hlavného textu.
  -  **TIP:** Poskytuje užitočné rady na dokončenie úlohy.
- 



Tento produkt obsahuje technológiu HDMI.



---

# Obsah

<b>1 Úvodné informácie .....</b>	<b>1</b>
Dôležité bezpečnostné informácie .....	1
Vlastnosti výrobku a súčasti .....	2
Vlastnosti .....	2
Súčasti na prednej strane .....	3
Súčasti na zadnej strane a po stranách .....	4
Inštalácia monitora .....	5
Pripojenie podstavca pre monitor .....	5
Upevnenie panela monitora .....	6
Odstránenie podstavca pre monitor .....	6
Pripojenie panela monitora k montážnemu zariadeniu (len vybrané produkty) .....	7
Pripojenie káblov .....	8
Nastavenie monitora .....	10
Inštalácia bezpečnostného kábla .....	10
Zapnutie monitora .....	11
Zásada týkajúca sa vodoznaku a zachovávaní obrazu HP (len vybrané produkty) .....	11
<b>2 Používanie monitora .....</b>	<b>12</b>
Prevzatie softvéru a pomôcok .....	12
Informačný súbor .....	12
Súbor Prispôsobovanie farieb obrazu (ICM) .....	12
Používanie ponuky OSD .....	13
Používanie tlačidiel funkcií .....	14
Opätovné priradenie tlačidiel funkcií .....	14
Používanie Auto-Sleep Mode (Režim automatického spánku) .....	14
Úprava výstupu modrého svetla .....	15
<b>3 Podpora a riešenie problémov .....</b>	<b>16</b>
Riešenie bežných problémov .....	16
Button lockouts (Uzamknutia tlačidiel) .....	17
Používanie funkcie automatického nastavenia (analogový vstup) .....	17
Optimalizácia obrazového výkonu (analogový vstup) .....	18
Kontaktovanie podpory .....	19
Príprava telefonovania na Zákaznícku podporu .....	20
Vyhľadanie sériového čísla a čísla produktu .....	20

<b>4 Montáž monitora .....</b>	<b>21</b>
Pokyny pre údržbu .....	21
Čistenie monitora .....	21
Preprava monitora .....	22
<b>Príloha A Technické špecifikácie .....</b>	<b>23</b>
Špecifikácie pre model s uhlopriečkou 68,6 cm (27,0 palca) .....	23
Špecifikácie pre model s uhlopriečkou 61,0 cm (24,0 palca) .....	23
Špecifikácie pre model s uhlopriečkou 60,5 cm (23,8 palca) .....	24
Špecifikácie pre model s uhlopriečkou 54,6 cm (21,5 palca) .....	25
Špecifikácie pre model s uhlopriečkou 52,6 cm (20,7 palca) .....	25
Špecifikácie pre model s uhlopriečkou 49,5 cm (19,5 palca) .....	26
Špecifikácie pre model s uhlopriečkou 47,0 cm (18,5 palca) .....	26
Predvoľby rozlíšenia obrazovky .....	27
68,6 cm/27,0-palcové modely .....	27
61,0 cm/24,0-palcové modely .....	28
60,5 cm/23,8-palcové modely .....	28
54,6 cm/21,5-palcové modely .....	29
52,6 cm/20,7-palcové modely .....	29
49,5 cm/19,5-palcové modely .....	30
47,0 cm/18,5-palcové modely .....	30
Predvoľby rozlíšenia časovania .....	31
Funkcia šetriča energie .....	31
<b>Príloha B Prístupnosť .....</b>	<b>32</b>
Spoločnosť HP a prístupnosť .....	32
Získanie potrebných technologických nástrojov .....	32
Záväzok spoločnosti HP .....	32
International Association of Accessibility Professionals (IAAP) .....	32
Vyhľadanie najvhodnejšej pomocnej technológie .....	33
Vyhodnotenie potrieb .....	33
Zjednodušenie ovládania produktov HP .....	33
Štandardy a legislatíva .....	34
Štandardy .....	34
Mandát 376 – EN 301 549 .....	34
Web Content Accessibility Guidelines (WCAG) .....	34
Legislatíva a predpisy .....	34
Užitočné zdroje a odkazy týkajúce sa prístupnosti .....	35
Organizácie .....	35
Vzdelávacie inštitúcie .....	35

Ďalšie informačné zdroje týkajúce sa zdravotných postihnutí .....	35
Odkazy spoločnosti HP .....	36
Kontaktovanie podpory .....	36





# 1 Úvodné informácie

## Dôležité bezpečnostné informácie

Kábel napájania je priložený k monitoru. Ak použijete iný kábel, používajte len zdroj napájania a pripojenie vhodné pre tento monitor. Informácie o správnej súprave napájacieho kábla, ktorý sa má používať s monitorom, nájdete v časti *Upozornenia týkajúce sa produktu* v súbore dokumentov.

 **VAROVANIE!** Ak chcete znížiť riziko úrazu elektrickým prúdom alebo poškodenia zariadenia, dodržiavajte tieto pokyny:

- Zapájajte napájací kábel do sieťovej napájacej zásuvky, ktorá je vždy ľahko prístupná.
- Ak je napájací kábel vybavený 3-kolíkovou zástrčkou, kábel zapojte do uzemnenej 3-kolíkovvej zásuvky.
- Prerušte napájanie z počítača odpojením napájacieho kábla z elektrickej zásuvky. Pri odpájaní napájacieho kábla zo zásuvky so striedavým prúdom uchopte kábel za zástrčku.

Pre vlastnú bezpečnosť na napájacie káble nič neukladajte. Pri vedení všetkých káblov pripojených k monitoru je potrebná opatrnosť, aby ste o ne nemohli zavadiť, zachytiť, stúpať po nich ani potknúť sa.

Riziko vážneho zranenia znížite dodržiavaním pokynov uvedených v *Príručke bezpečnosti a pohodlnej obsluhy*, ktorá je súčasťou používateľských príručiek. Uvádza správne nastavenie pracovnej stanice, správne polohy tela, ako aj zdravotné a pracovné návyky pre používateľov počítačov. *Príručka bezpečnosti a pohodlnej obsluhy* obsahuje aj dôležité informácie o elektrickej a mechanickej bezpečnosti. *Príručka bezpečnosti a pohodlnej obsluhy* je k dispozícii aj na webovej lokalite <http://www.hp.com/ergo>.

 **DÔLEŽITÉ:** Na ochranu monitora a počítača pripájajte všetky sieťové napájacie káble počítača a periférnych zariadení (napr. monitora, tlačiarne alebo skenera) k zariadeniu s ochranou proti prepätiu, napríklad k rozbočovacej zásuvke s ochranou proti prepätiu alebo k neprerušiteľnému zdroju energie (UPS). Nie všetky rozbočovacie zásuvky majú prepäťovú ochranu; zásuvky musia byť špeciálne označené, ak touto funkciou disponujú. Používajte zásuvky, ktorých výrobca ponúka výmenu poškodených zariadení v prípade, že ochrana proti prepätiu zlyhá.

Použite vhodné a správne veľkosti nábytku navrhnuté tak, aby vhodne podporovali monitor.

 **VAROVANIE!** Monitory, ktoré sú nevhodne umiestnené na príborníkoch, knižniciach, regáloch, písacích stoloch, reproduktoroch, skrinkách, alebo vozíkoch môžu spadnúť a spôsobiť zranenie osôb.

 **POZNÁMKA:** Tento produkt je vhodný na účely zábavy. Zvážte umiestnenie obrazovky v prostredí s kontrolovaným osvetlením, aby ste predišli ovplyvňovaniu s okolitým osvetlením a jasnými povrchmi, ktoré môžu spôsobovať rušivé odrazy na obrazovke.

# Vlastnosti výrobku a súčasti

## Vlastnosti

V závislosti od modelu môže byť váš monitor vybavený týmito funkciami:

- Nasledujúce modely, ktoré zahŕňajú podporu zobrazenia na celú obrazovku pre nižšie rozlíšenia; zahŕňa vlastnú zmenu mierky pre maximálnu veľkosť obrazu a súčasne zachováva pôvodný pomer strán:
  - 68,6 cm (27,0 palcov) uhlopriečka zobraziteľnej plochy s rozlíšením 1920 × 1080
  - 61,0 cm (24,0 palcov) uhlopriečka zobraziteľnej plochy s rozlíšením 1920 × 1080
  - 60,5 cm (23,8 palcov) uhlopriečka zobraziteľnej plochy s rozlíšením 1920 × 1080
  - 54,6 cm (21,5 palcov) uhlopriečka zobraziteľnej plochy s rozlíšením 1920 × 1080
  - 52,6 cm (20,7 palcov) uhlopriečka zobraziteľnej plochy s rozlíšením 1920 × 1080
  - 49,5 cm (19,5 palcov) uhlopriečka zobraziteľnej plochy s rozlíšením 1600 × 900
  - 47,0 cm (18,5 palcov) uhlopriečka zobraziteľnej plochy s rozlíšením 1366 × 768
- Panel IPS alebo skrútený nematický panel (TN)
- Panel bez odleskov s podsvietením LED
- Široký pozorovací uhol na modeloch IPS, ktorý umožňuje sledovanie zo sedu alebo v stojí, alebo presúvanie zo strany na stranu (len vybrané produkty)
- Možnosť nastavenia sklonu
- Odnímateľný stojan pre flexibilné riešenia inštalácie panela monitora
- Video vstup HDMI (High-Definition Multimedia Interface™) (len vybrané produkty; kábel priložený vo vybraných regiónoch)
- Video vstup VGA (kábel priložený vo vybraných regiónoch)
- Konektor zvukového vstupu (len modely P21)
- Štyri tlačidlá ponuky na obrazovke, tri rýchlo konfigurovateľné a umožňujúce rýchlu voľbu z najčastejšie používaných úkonov
- Funkcia Plug and Play, ak je podporovaná vaším operačným systémom
- Nosný držiak VESA® na pripojenie panela monitora na zariadenie s montážou na stenu alebo výkyvné rameno (len vybrané produkty)
- Otvor na lankový zámok na zadnej strane monitora pre voliteľný bezpečnostný lankový zámok
- Nastavenia na obrazovke v niekoľkých jazykoch pre jednoduché nastavenie a optimalizáciu obrazovky
- Podpora funkcie FreeSync™, čo je technológia Adaptive-Sync v rámci znižovania sekania a trhania v hrách a videách uzamknutím obnovovacej frekvencie monitora podľa frekvencie snímkovania kompatibilnej grafickej karty (len vybrané produkty).



**POZNÁMKA:** Prispôsobivé obnovovacie frekvencie sa líšia v závislosti od obrazovky.

- Funkcia šetriča obrazovky, aby sa splnili požiadavky na zníženie spotreby energie

 **POZNÁMKA:** Informácie o bezpečnosti a predpisoch nájdete v dokumente *Oznámenia k výrobku* v súprave dokumentov. Najnovšiu používateľskú príručku nájdete na lokalite <http://www.hp.com/support>. Postupujte podľa pokynov a vyhľadajte svoj produkt. Napokon vyberte položku **Manuals** (Príručky).

## Súčasti na prednej strane

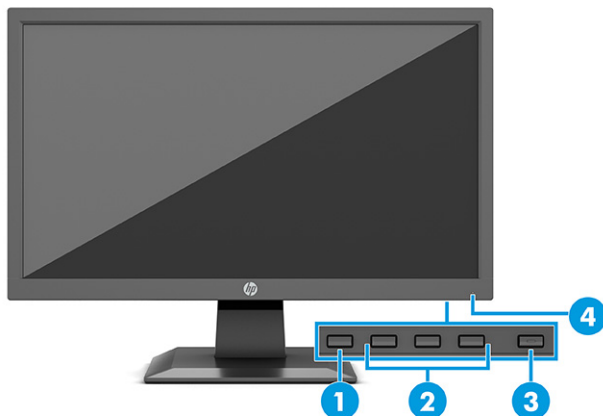

**Tabuľka 1-1** Súčasti na prednej strane a ich popisy

Súčasť	Popis
(1) Tlačidlo <b>Menu</b> (Ponuka)	Stlačením otvoríte ponuku OSD, prípadne vyberiete položku ponuky z OSD.
(2) Tlačidlá ponuky na obrazovke (možnosť priradenia)	Ak je ponuka na obrazovke otvorená, stláčaním tlačidiel prechádzate ponukou. Ikony indikátorov funkcií označujú predvolené funkcie tlačidla. Opis týchto funkcií nájdete v časti <a href="#">Používanie tlačidiel funkcií na strane 14</a> .  Môžete zmeniť priradenie tlačidiel funkcií, takže môžete rýchlo zvoliť najpoužívanejšie úkony. Pozrite si časť <a href="#">Opätovné priradenie tlačidiel funkcií na strane 14</a> .
(3) Tlačidlo napájania	Zapína alebo vypína monitor.
(4) Indikátor napájania	Biela farba: Monitor je zapnutý.  Jantárová: Z dôvodu nečinnosti je monitor v stave zníženého napájania. Pozrite si časť <a href="#">Používanie Auto-Sleep Mode (Režim automatického spánku) na strane 14</a> .

## Súčasti na zadnej strane a po stranách

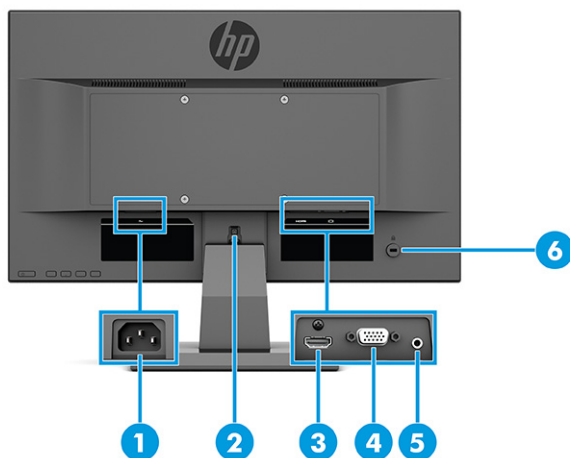

**Tabuľka 1-2** Súčasti na zadnej a bočnej strane a ich popisy

Súčasť	Popis
(1) Napájací konektor	Slúži na pripojenie napájacieho kábla.
(2) Uvoľňovacie tlačidlo stojanu	Slúži na odpojenie stojana od monitora.
(3) Port HDMI (len vybrané produkty)	Slúži na pripojenie kábla HDMI k zdrojovému zariadeniu, ako je napríklad počítač alebo herná konzola.
(4) Konektor VGA	Slúži na pripojenie kábla VGA k zdrojovému zariadeniu.
(5) Konektor zvukového vstupu (len vybrané produkty)	Slúži na pripojenie zvukového kábla k monitoru.
(6) Otvor pre bezpečnostné lanko	Slúži na pripojenie voliteľného bezpečnostného lanka.

## Inštalácia monitora

**VAROVANIE!** V záujme zníženia rizika vážneho poranenia si prečítajte príručku *Príručka bezpečnosti a pohodlnej obsluhy*. Uvádza správne nastavenie pracovnej stanice, správne polohy tela, ako aj zdravotné a pracovné návyky pre používateľov počítačov. *Príručka bezpečnosti a pohodlnej obsluhy* obsahuje aj dôležité informácie o elektrickej a mechanickej bezpečnosti. *Príručka bezpečnosti a pohodlnej obsluhy* je k dispozícii na webe na adrese <http://www.hp.com/ergo>.

**DÔLEŽITÉ:** Aby sa monitor nepoškodil, nedotýkajte sa povrchu LCD obrazovky. Prítláčanie na obrazovku môže spôsobiť nerovnomernosť farieb alebo dezorientáciu tekutých kryštálov. Ak sa to stane, obrazovka sa neobnoví do normálneho stavu.

**DÔLEŽITÉ:** Aby nedošlo k poškrabaniu, znečisteniu alebo rozbitiu a predišlo sa poškodeniu ovládacích tlačidiel, položte monitor čelom nadol na rovný povrch pokrytý ochrannou penovou gumou alebo hladkou tkaninou.

## Pripojenie podstavca pre monitor

**TIP:** Zvážte umiestnenie monitora, pretože okolité osvetlenie a jasné povrchy môžu spôsobovať rušivé odrazy.

**POZNÁMKA:** Postupy pripojenia stojana monitora sa môžu na rozličných modeloch líšiť.

1. Položte panel monitora lícom nadol na rovnú podložku pokrytú ochrannou penovou gumou alebo čistou a suchou tkaninou.
2. Zasuňte stojan do výrezu na zadnej strane panela (1).
3. Vložte podstavec do spodnej časti stojana (2).

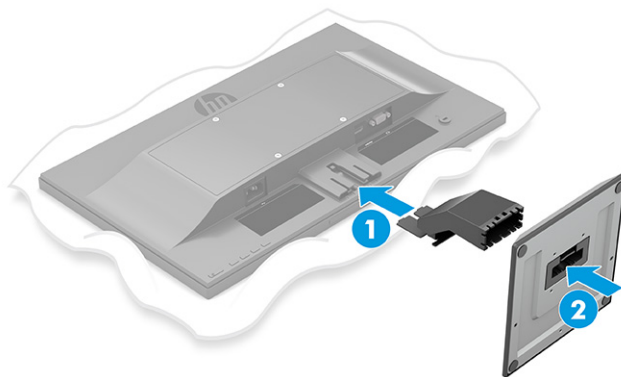

## Upevnenie panela monitora

Panel monitora možno namontovať na stenu, výkyvné rameno alebo iné upínacie zariadenie.

**DÔLEŽITÉ:** Tento monitor má podporu pre priemyselne štandardné (VESA) 100 mm montážne otvory. Ak chcete k monitoru pripojiť montážnu konzolu od tretej strany, sú potrebné štyri skrutky s hrúbkou 4 mm, špičkou 0,7 mm a dĺžkou 10 mm. Dlhšie skrutky môžu poškodiť monitor. Nezabudnite skontrolovať, či je montážne riešenie výrobcu v súlade so štandardom VESA, a či má hodnotenie potrebné na udržanie hmotnosti panela monitora. Pre čo najlepší výkon použite napájacie a video káble priložené k monitoru.

**POZNÁMKA:** Toto zariadenie má podporu pre držiaky nástennej montáže podľa štandardov UL-listed alebo CSA-listed.

## Odstránenie podstavca pre monitor

**DÔLEŽITÉ:** Pred demontážou monitora skontrolujte, či je monitor vypnutý a či sú všetky napájacie a signálové káble odpojené.

1. Odpojte všetky káble a vyberte ich z monitora.
2. Položte monitor lícom nadol na rovnú podložku pokrytú ochrannou penovou gumou alebo čistou a suchou tkaninu.
3. Potlačte nahor zarážku v blízkosti spodnej strednej časti montážnej plochy stojana (1).
4. Vysuňte stojan z výrezu (2).



## Pripojenie panela monitora k montážnemu zariadeniu (len vybrané produkty)

1. Odskrutkujte štyri skrutky z otvorov VESA umiestnených na zadnej strane panela monitora.

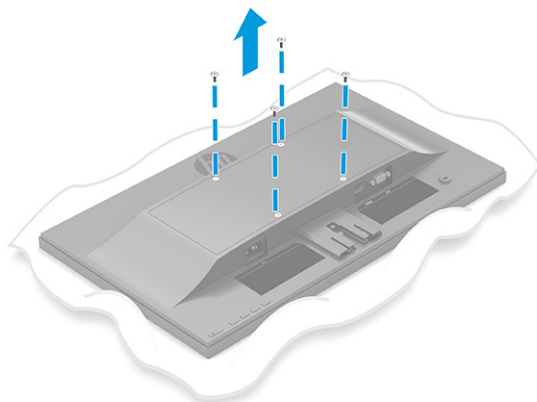

2. Ak chcete upevniť panel monitora na výkyvné rameno alebo iné montážne zariadenie, vložte štyri upevňovacie skrutky do otvorov na montážnom zariadení a do skrutkových otvorov VESA na zadnej strane panela monitora.

 **DÔLEŽITÉ:** Ak sa tieto pokyny na zariadenie nevzťahujú, postupujte pri montáži monitora na stenu alebo výkyvné rameno podľa pokynov výrobcu montážneho zariadenia.

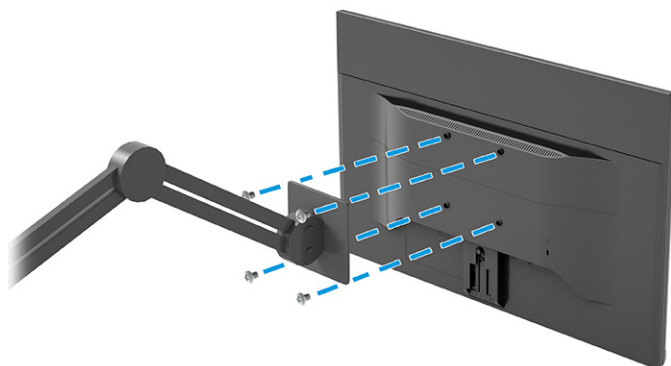

## Pripojenie káblov

 **POZNÁMKA:** V závislosti od modelu môže monitor podporovať vstupy VGA alebo HDMI. Video režim je určený použitým video káblom. Monitor automaticky určí vstupy s platnými videosignálmi. Vstupy sa dajú vyberať pomocou ponuky na obrazovke. Monitor sa dodáva s vybranými káblami. Nie všetky káble, ktoré sú uvedené v tejto časti, sa dodávajú s monitorom.

1. Monitor umiestnite na vhodné, dobre vetrané miesto v blízkosti počítača.
2. Pripojte videokábel.

 **POZNÁMKA:** Monitor automaticky určí vstupy s platnými videosignálmi.

- Zapojte jeden koniec kábla VGA do portu VGA na zadnej strane monitora a druhý koniec zapojte do portu VGA na zdrojovom zariadení.

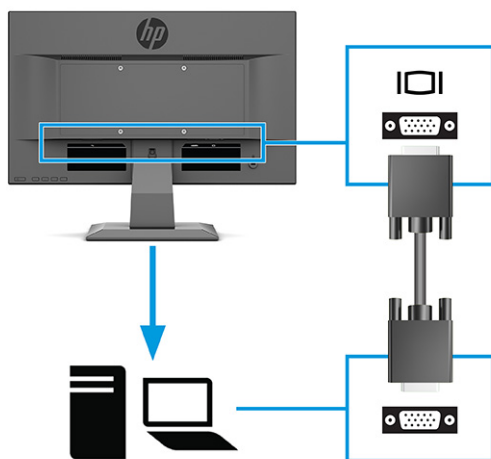

- Zapojte jeden koniec kábla HDMI do portu HDMI na zadnej strane monitora a druhý koniec zapojte do portu HDMI na zdrojovom zariadení.

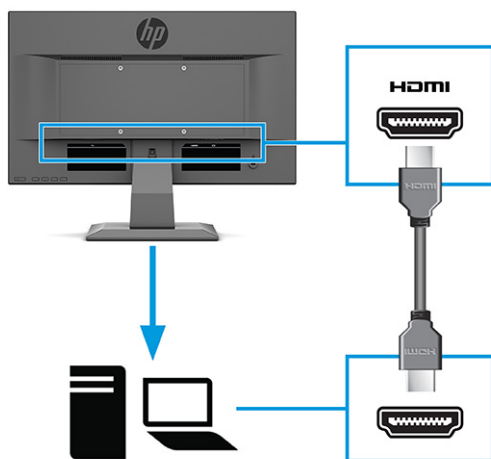



3. Ak chcete aktivovať zvuk z reproduktorov monitora, zapojte jeden koniec zvukového kábla ku konektoru zvukového vstupu na monitore a druhý koniec ku konektoru zvukového výstupu na zdrojovom zariadení (len vybrané produkty).

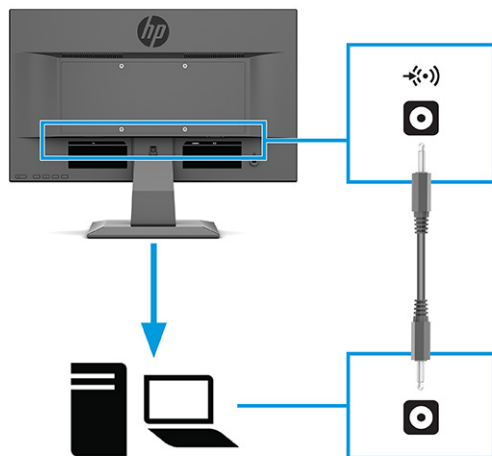

4. Pripojte jeden koniec napájacieho kábla ku konektoru napájania na zadnej strane monitora a druhý koniec pripojte do elektrickej zásuvky.

**VAROVANIE!** Aby ste sa vyhli úrazu elektrickým prúdom alebo poškodeniu zariadenia:

Neodpájajte uzemňovací konektor napájacieho kábla. Uzemňovací kolík plní z pohľadu bezpečnosti veľmi dôležitú funkciu.

Zapojte napájací kábel do uzemnenej zásuvky so striedavým prúdom, ktorá je celý čas ľahko prístupná.

Prerušte napájanie zo zariadenia odpojením napájacieho kábla z elektrickej zásuvky.

Pre vlastnú bezpečnosť na napájacie káble nič neukladajte. Usporiadajte ich tak, aby na ne nikto ani náhodne nestúpil alebo sa na nich nepotkol. Káble neťahajte. Pri odpájaní napájacieho kábla zo zásuvky so striedavým prúdom uchopte kábel za zástrčku.

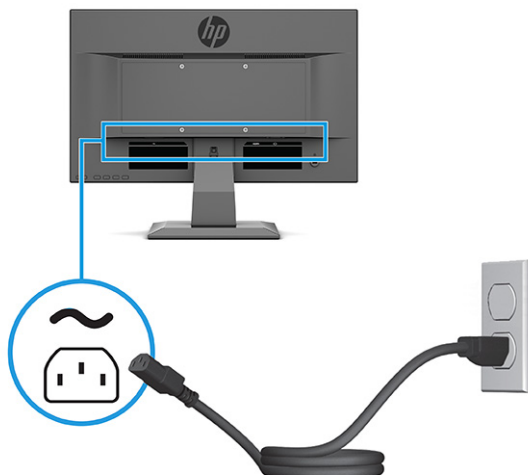

## Nastavenie monitora

**VAROVANIE!** V záujme zníženia rizika vážneho poranenia si prečítajte príručku *Príručka bezpečnosti a pohodlnej obsluhy*. Uvádza správne nastavenie pracovnej stanice, správne polohy tela, ako aj zdravotné a pracovné návyky pre používateľov počítačov. *Príručka bezpečnosti a pohodlnej obsluhy* obsahuje aj dôležité informácie o elektrickej a mechanickej bezpečnosti. *Príručka bezpečnosti a pohodlnej obsluhy* je k dispozícii na webe na adrese <http://www.hp.com/ergo>.

- ▲ Nakloňte panel monitora dopredu alebo dozadu, a nastavte ho tak na úroveň pohodlnú pre oči.

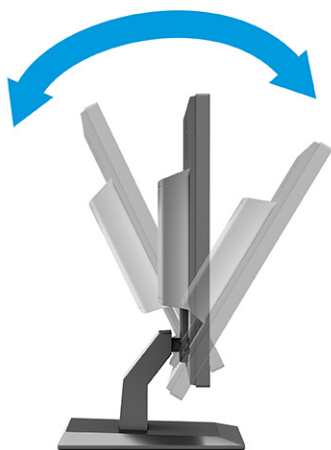

## Inštalácia bezpečnostného kábla

Môžete pripevniť monitor k pevnému objektu pomocou voliteľného bezpečnostného kábla, ktorý je k dispozícii u spoločnosti HP. Priloženým kľúčom môžete zámok pripojiť a odpojiť.

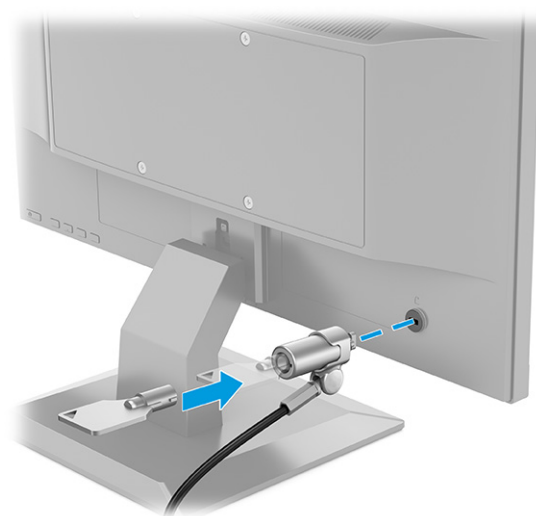

## Zapnutie monitora

**DÔLEŽITÉ:** Poškodenie vypálením obrazu môže nastať na monitoroch, ktoré zobrazujú rovnaký statický obraz na obrazovke po dobu 12 hodín alebo viac. Poškodeniu vypálením obrazu zabránite aktivovaním šetriča obrazovky alebo vypnutím monitora, ak sa dlhšiu dobu nepoužíva. Uchovanie obrazu je stav, ktorý sa môže vyskytnúť na všetkých LCD obrazovkách. Na poškodenie obrazu vypálením na monitore sa nevzťahuje záruka spoločnosti HP.

**POZNÁMKA:** Ak stlačenie tlačidla napájania nemá žiaden efekt, môže byť zapnutá funkcia Uzamknutie tlačidla napájania. Na vypnutie tejto funkcie stlačte a podržte tlačidlo napájania monitora na 10 sekúnd.

**POZNÁMKA:** Na vybraných monitoroch HP môžete v ponuke na obrazovke vypnúť indikátor napájania. Stlačením tlačidla **Menu** (Ponuka) otvorte ponuku na obrazovke, vyberte položku **Power** (Napájanie), vyberte položku **Power LED** (LED indikátor napájania) a potom vyberte možnosť **Off** (Vypnuté).

- ▲ Zapnite monitor stlačením tlačidla napájania.

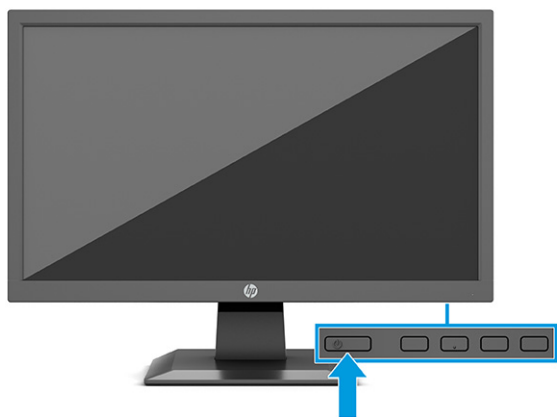

Keď sa monitor prvýkrát zapne, zobrazí sa na 5 sekúnd hlásenie o stave monitora. Hlásenie zobrazuje, ktorý vstup je aktuálnym aktívnym signálom, stav nastavenia zdroja automatického vypínača (On (Zapnuté) alebo Off (Vypnuté)), predvolené nastavenie je On (Zapnuté)), aktuálne predvolené rozlíšenie obrazovky a odporúčané predvolené rozlíšenie obrazovky.

Monitor automaticky vyhľadáva signálové vstupy, aby zistil, ktorý je aktívny, a potom použije tento vstup na zobrazovanie.

## Zásada týkajúca sa vodoznaku a zachovania obrazu HP (len vybrané produkty)

Modely monitora IPS sú navrhnuté s použitím zobrazovacej technológie In-Plane Switching (IPS), ktorá poskytuje ultraširoký uhol zobrazenia a pokročilú kvalitu zobrazovania. Monitory IPS sú vhodné pre širokú škálu aplikácií využívajúcich pokročilú kvalitu obrazu. V prípade aplikácií, ktoré prejavujú statické, stacionárne alebo pevné zobrazenia v dobe bez dlhšieho použitia šetričov obrazovky, však táto panelová technológia nie je vhodná. Medzi tieto typy aplikácií môžu patriť kamerový dohľad, videohry, reklamné logá a šablóny. Statické obrazy môžu spôsobiť škodu retenciou obrazu, ktoré zvyčajne vyzerá ako škvrnny alebo vodoznaky na obrazovke monitora.

Na poškodenie retenciou obrazu na monitoroch, ktoré sa používajú 24 hodín denne, sa nevzťahuje záruka spoločnosti HP. Aby nedošlo k poškodeniu retenciou obrazu, vždy, keď monitor nepoužívate, vypnite ho alebo použite nastavenie správy napájania, ktoré monitor vypne vždy, keď je systém nečinný (ak to váš systém podporuje).

---

## 2 Používanie monitora

### Prevzatie softvéru a pomôcok

Môžete si prevziať a nainštalovať tieto súbory z lokality <http://www.hp.com/support>:

- Súbor INF (informačný)
- Súbory ICM (Zhoda farieb obrazu)

Prevzatie súborov:

1. Prejdite na lokalitu <http://www.hp.com/support>.
2. Vyberte možnosť **Software and Drivers** (Softvér a ovládače).
3. Vyberte typ produktu.
4. Zadajte model monitora HP do vyhľadávacieho poľa a postupujte podľa pokynov na obrazovke.

### Informačný súbor

Súbor INF definuje zdroje monitora, ktoré používajú operačné systémy Windows® na zabezpečenie kompatibility monitora s grafickým adaptérom počítača.

Tento monitor je kompatibilný s funkciou Plug and Play systému Windows a monitor bude správne fungovať aj bez inštalácie súboru INF. Kompatibilita monitora s funkciou Plug and Play si vyžaduje, aby grafická karta počítača bola v súlade s VESA DDC2 a monitor sa pripájal ku grafickej karte priamo. Funkcia Plug and Play nefunguje cez samostatné konektory typu BNC alebo cez distribučné vyrovnávače/skrinky, prípadne cez oboje.

### Súbor Prispôsobovanie farieb obrazu (ICM)

Súbory ICM sú dátovými súbormi, ktoré sa používajú v spojení s grafickými programami, pri poskytovaní ucelenej úpravy farieb z displeja monitora k tlačiarni alebo od skenera k obrazovke monitora. Tieto súbory sa aktivujú zvnútra v grafických programoch, ktoré túto funkciu podporujú.



**POZNÁMKA:** Farebný profil ICM je napísaný v súlade so špecifikáciami formátu profilu Medzinárodného konzorcia farieb (ICC).

---

## Používanie ponuky OSD

Na nastavenie obrazu na obrazovke podľa svojich predvolieb zobrazovania použite ponuku na obrazovke. Ak chcete otvoriť a upraviť nastavenia v ponuke na obrazovke:

- Použite tlačidlá na spodnej strane predného rámu monitora.

Otvorenie ponuky na obrazovke a vykonanie úprav:

1. Ak monitor ešte nie je zapnutý, zapnite ho stlačením tlačidla Power (Napájanie).
2. Stlačte tlačidlo **Menu** (Ponuka).
3. Pomocou troch tlačidiel funkcií môžete prechádzať, vyberať a upravovať voľby v ponuke. Menovky tlačidiel sa menia v závislosti od ponuky alebo podponuky, ktorá je aktívna.

Nasledujúca tabuľka uvádza možné voľby ponuky v hlavnej ponuke na obrazovke.

**Tabuľka 2-1 Možnosti ponuky na obrazovke a ich popisy**

Hlavná ponuka	Popis
Brightness+ (Jas+)	Slúžia na úpravu jasu, kontrast a úrovni čiernej na obrazovke.
Color (Farba)	Vyberá a upravuje farbu obrazovky.
Image (Obraz)	Upravuje obraz na obrazovke.
Input (Vstup)	Zvolí vstupný video signál (VGA alebo HDMI).
Power (Napájanie)	Zmení nastavenia napájania.
Menu (Ponuka)	Upravuje ponuku na obrazovke a ovládanie tlačidiel funkcií.
Management (Riadenie)	Slúži na úpravu nastavení DDC/CI, voľbu jazyka, v ktorom sa zobrazuje ponuka OSD (predvolené nastavenie z výroby je anglický jazyk), na nastavenie zvuku a na vrátenie všetkých nastavení ponuky OSD na predvolené nastavenie z výroby.
Information (Informácie)	Vyberá a zobrazuje dôležité informácie o monitore.
Exit (Ukončiť)	Slúži na zatvorenie obrazovky s ponukou na obrazovke.

## Používanie tlačidiel funkcií

Stlačením jedného z tlačidiel funkcií aktivujete tlačidlá a indikátory ikon nad tlačidlami.

 **POZNÁMKA:** Úkony tlačidiel funkcií sa môžu na jednotlivých modeloch monitora líšiť.

Informácie o zmene funkcie tlačidiel nájdete v časti [Opätovné priradenie tlačidiel funkcií na strane 14](#).

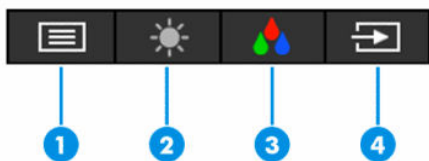

Tabuľka 2-2 Názvy a popisy tlačidiel

Tlačidlo	Popis
(1) Tlačidlo <b>Menu</b> (Ponuka)	Otvára hlavnú ponuku na obrazovke, slúži na voľbu položky z ponuky na obrazovke alebo zatvára ponuku na obrazovke.
(2) Tlačidlo <b>Brightness+</b> (Jas+) Priraditeľné tlačidlo funkcie	Slúži na otvorenie stupnice nastavenia <b>Brightness+</b> (Jas+).
(3) Tlačidlo <b>Color</b> (Farba) Priraditeľné tlačidlo funkcie	Slúži na otvorenie ponuky <b>Color</b> (Farba), kde môžete prispôsobiť obrazovku monitora na pohodlnejšie osvetlenie pri pozeraní alebo vybrať predvolený režim zobrazenia.
(4) Tlačidlo <b>Next Input</b> (Nasledujúci vstup) alebo <b>Next Active Input</b> (Nasledujúci aktívny vstup) Priraditeľné tlačidlo funkcie	Prepne vstupný zdroj monitora na ďalší aktívny vstup.

## Opätovné priradenie tlačidiel funkcií

Môžete zmeniť priraditeľné tlačidlá funkcií z predvolených hodnôt, takže ak sú tlačidlá aktivované, môžete rýchlo otvárať najpoužívanejšie položky ponuky. Nie je možné zmeniť priradenie tlačidla **Menu** (Ponuka).

Zmena priradenia tlačidiel funkcií:

1. Stlačením tlačidla **Menu** (Ponuka) otvorte ponuku na obrazovke.
2. Vyberte položku **Menu** (Ponuka), vyberte položku **Assign Buttons** (Priradiť tlačidlá) a potom vyberte jednu z dostupných možností pre tlačidlo, ktoré chcete priradiť.

## Používanie Auto-Sleep Mode (Režim automatického spánku)

Monitor podporuje možnosť ponuky na obrazovke s názvom Auto-Sleep Mode (Režim automatického spánku), ktorá umožňuje povoliť alebo zakázať stav zníženého napájania monitora. Keď je povolený automatický režim spánku (štandardne je povolený), monitor prejde do stavu zníženého napájania, keď počítač ukáže režim nízkej spotreby energie (chýbajúci vodorovný alebo zvislý synchronizačný signál).

Po prechode do tohto režimu spánku pri zníženom stave napájania bude obrazovka monitora prázdna, podsvietenie sa vypne a indikátor napájania sa zmení na jantárovo. Monitor má v tomto stave zníženého napájania príkon menej než 0,5 W. Monitor sa prebudí z režimu spánku, keď počítač odošle aktívny signál do monitora (napríklad, ak ste aktivovať myš alebo klávesnicu).

Vypnutie režimu automatického spánku v ponuke na obrazovke:

1. Stlačením tlačidla **Menu** (Ponuka) otvoríte ponuku na obrazovke.
2. V ponuke na obrazovke vyberte položku **Power** (Napájanie).
3. Vyberte položku **Auto-Sleep Mode** (Režim automatického spánku) a potom vyberte možnosť **Off** (Vypnuté).

## Úprava výstupu modrého svetla

Pri znížení vyžarovania modrého svetla z panela monitora sa redukuje zaťaženie zraku modrým svetlom. Monitor umožňuje vybrať nastavenie redukcie vyžarovania modrého svetla, vďaka čomu sa počas čítania obsahu na obrazovke vytvára pohodlnejší a menej zaťažujúci obraz.

Úprava výstupu modrého svetla z monitora:

1. Stlačením jedného z tlačidiel ponuky na obrazovke aktivujete tlačidlá a potom stlačte tlačidlo **Menu** (Ponuka), čím otvoríte ponuku na obrazovke. Vyberte položku **Color** (Farba).
2. Vyberte nastavenie.
  - **Low Blue Light** (Redukcia modrého svetla): (s certifikátom TÜV) Redukuje modré svetlo a vylepšuje pohodlie zraku.
  - **Night** (Noc): Nastavenie monitora na najnižšie modré svetlo a zníženie vplyvu na spánok.
  - **Reading** (Čítanie): Optimalizuje modré svetlo aj jas pri pozeraní v interiéri.
3. Vyberte možnosť **Save and Return** (Uložiť a vrátiť sa), čím uložíte svoje nastavenia a zatvoríte ponuku. Ak nechcete uložiť nastavenia, vyberte možnosť **Cancel** (Zrušiť).
4. V hlavnej ponuke vyberte položku **Exit** (Skončiť).

## 3 Podpora a riešenie problémov

### Riešenie bežných problémov

Nasledujúca tabuľka uvádza možné problémy, možnú príčinu jednotlivých problémov a odporúčané riešenia.

Tabuľka 3-1 Bežné problémy a riešenia

Problémy	Možná príčina	Riešenie
Obrazovka je prázdna alebo video bliká.	Kábel napájania je odpojený.	Pripojte napájací kábel.
	Monitor je vypnutý.	Stlačte tlačidlo napájania na monitore. <b>POZNÁMKA:</b> Ak tlačidlo napájania nereaguje na stlačenie, stlačte a 10 sekúnd podržte tlačidlo Power (Napájanie), čím deaktivujete funkciu Power Button Lockout (Uzamknutie tlačidla napájania).
	Video kábel je nesprávne pripojený.	Pripojte správne video kábel. Ďalšie informácie nájdete v časti <a href="#">Pripojenie káblov na strane 8</a> .
	Systém je v režime automatického spánku.	Nástroj na vypnutie obrazovky vypnite stlačením niektorého klávesu na klávesnici alebo pohnite myšou.
Obraz sa zobrazuje rozmazane, nezreteľne alebo je príliš tmavý.	Grafická karta nie je kompatibilná.	Otvorte ponuku na obrazovke a vyberte ponuku <b>Input</b> (Vstup). Nastavte položku <b>Auto-Switch Input</b> (Automatické prepnutie vstupu) na možnosť <b>Off</b> (Vypnuté) a ručne vyberte vstup.  alebo  Vymeňte grafickú kartu alebo pripojte video kábel k jednému zo zdrojov videa na základnej doske počítača.
	Nastavenie jasu je príliš nízke.	Otvorte ponuku na obrazovke a vyberte možnosť <b>Brightness</b> (Jas) na nastavenie mierky jasu podľa potreby.
Na obrazovke sa zobrazuje hlásenie „Check Video Cable“ (Skontrolujte videokábel).	Videokábel monitoru je odpojený.	Pripojte vhodný kábel pre videosignál medzi počítačom a monitorom. Uistite sa, že počítač je pri pripájaní videokábla vypnutý.
Na obrazovke sa zobrazuje hlásenie „Input Signal Out of Range“ (Vstupný signál mimo rozsah).	Rozlíšenie videa alebo obnovovací frekvencia sú nastavené vyššie, než podporuje monitor.	Nastavenia zmeňte na podporované nastavenie (pozrite si <a href="#">Predvolby rozlíšenia obrazovky na strane 27</a> ).
Monitor neprešiel do režimu spánku s nízkou spotrebou energie.	Zablokovaný je ovládaci prvok monitora pre úsporu energie.	Otvorte ponuku na obrazovke, vyberte položku <b>Power</b> (Napájanie), vyberte položku <b>Auto-Sleep Mode</b> (Automatický režim spánku) a potom nastavte Automatický režim spánku na možnosť <b>On</b> (Zapnuté).
Na obrazovke sa zobrazuje hlásenie „OSD Lockout“ (Uzamknutie ponuky na obrazovke).	Aktivovaná je funkcia monitora OSD Lockout (Uzamknutie OSD).	Stlačte a podržte tlačidlo <b>Menu</b> (Ponuka) po dobu 10 sekúnd na zablokovanie funkcie OSD Lockout (Uzamknutie OSD).
Na obrazovke sa zobrazuje hlásenie „Power Button Lockout“ (Uzamknutie tlačidla napájania).	Na monitore je aktivovaná funkcia Power Button Lockout (Uzamknutie tlačidla napájania).	Stlačte a podržte tlačidlo <b>Power</b> (Napájanie) po dobu 10 sekúnd na odomknutie funkcie Power Button (Tlačidlo napájania).



**Tabuľka 3-1 Bežné problémy a riešenia (pokračovanie)**

Problémy	Možná príčina	Riešenie
Funkcia FreeSync je povolená v ponuke na obrazovke monitora, ale obnovovacia frekvencia sa nelíši.	Variabilná obnovovacia frekvencia (VRR) môže byť v softvéri grafickej karty deaktivovaná.	Povoľte VRR v softvéri grafickej karty.
	Obnovovacia frekvencia je možno nastavená príliš nízko.	V systéme Windows nastavte obnovovaciu frekvenciu na maximálne nastavenie.
	Obsah alebo hardvér nemusia podporovať VRR.	Overte, či zobrazovaný obsah podporuje VRR. Uistite sa, či je počítač s grafickou kartou AMD Radeon alebo procesorom AMD radu A pripojený k monitoru pomocou kábla DisplayPort alebo HDMI.
Obrazovka na monitore seká.	Možno nie je povolená funkcia FreeSync.	Otvorte ponuku na obrazovke a povoľte funkciu FreeSync.

## Button lockouts (Uzamknutia tlačidiel)

Podržaním tlačidla napájania alebo tlačidla **Menu** (Ponuka) po dobu 10 sekúnd zablokujete funkciu daného tlačidla. Tlačidlo môžete znova aktivovať opätovným stlačením a podržaním tlačidla po dobu 10 sekúnd. Funkcia zablokovania tlačidla je k dispozícii len vtedy, keď je monitor zapnutý, zobrazuje sa aktívny signál a ponuka na obrazovke je zatvorená.

## Používanie funkcie automatického nastavenia (analógový vstup)

Funkcia automatickej úpravy sa automaticky zapojí a pokúsi optimalizovať obrazovku za nasledujúcich podmienok:

- Inštalácia monitora
- Obnova predvolených nastavení počítača
- Zmena rozlíšenia monitora

Kedykoľvek môžete ručne optimalizovať výkon obrazovky pre vstup VGA (analógový) pomocou ponuky Auto Adjustment (Automatické nastavenie) v ponuke na obrazovke. Môžete si prevziať softvérový nástroj na automatickú úpravu šablóny z lokality <http://www.hp.com/support>.

Tento postup nepoužívajte, ak sa vo vašom monitore používa iný vstup ako VGA. Ak sa vo vašom monitore používa vstup VGA, týmto postupom môže upraviť nasledovnú kvalitu obrazu:

- Rozmazané alebo nejasné zaostrenie
- Zobrazovanie „duchov“, pruhy alebo efekty tieňov
- Slabé vodorovné pruhy
- Tenké zvislé pohybujúce sa čiary
- Obraz mimo stred

Používanie funkcie-automatickej úpravy:

1. Zapnite monitor a pred nastavením počkajte 20 minút.
2. Stlačením tlačidla **Menu** (Ponuka) otvorte ponuku OSD, vyberte položku **Image** (Obraz) a potom vyberte položku **Auto-Adjustment** (Automatické nastavenie). Ak nie je výsledok uspokojivý, pokračujte v postupe.
3. Otvorte pomôcku na automatické nastavenie. (Túto pomôcku si môžete prevziať z lokality <http://www.hp.com/support>.) Zobrazí sa skúšobný vzor nastavenia.

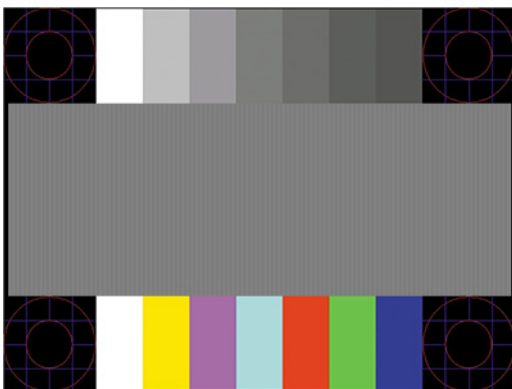

4. Skúšobný obraz zatvoríte stlačením klávesu **esc** alebo akéhokoľvek iného klávesu.

## Optimalizácia obrazového výkonu (analógový vstup)

Dva ovládacie prvky v ponuke zobrazenej na obrazovke sa môžu upraviť pre obrazového výkonu: Taktovanie a fáza (dostupné ponuke na obrazovke). Tieto ovládacie prvky použite len vtedy, ak automatické nastavenie neposkytne uspokojivý obraz.

 **POZNÁMKA:** Ovládacie prvky taktovania a fázy sa môžu upravovať len vtedy, keď sa používa analógový vstup (VGA). Tieto ovládacie prvky na nedajú upravovať pre digitálne vstupy.

Najskôr sa musí správne nastaviť taktovanie, pretože nastavenia taktovacej fázy závisia od nastavenia hlavných hodín.

- **Clock (Taktovanie):** Zvýšte alebo znížte hodnotu pre minimalizáciu zvislých pruhov a čiar viditeľných na pozadí obrazovky.
- **Phase (Fáza):** Zvyšuje alebo znižuje hodnotu pre minimalizáciu kmitania a rozmazania obrazu.

 **POZNÁMKA:** Pomocou týchto ovládacích prvkov dosiahnete najlepšie výsledky, keď budete používať softvérový nástroj na automatickú úpravu šablóny. Túto pomôcku si môžete prevziať z lokality <http://www.hp.com/support>.

Ak sa pri úprave hodnôt taktovania a fázy obraz monitora pokríví, pokračujte s úpravou hodnôt dovtedy, kým zakrivenie nezmizne. Ak chcete obnoviť predvolené nastavenia, stlačením tlačidla **Menu** (Ponuka) otvorte ponuku na obrazovke a vyberte položky **Management** (Správa) > **Factory Reset** (Obnovenie nastavenia od výrobcu) > **Yes** (Áno).

Odstránenie zvislých čiar (Hodiny):

1. Na monitore stlačte tlačidlo **Menu** (Ponuka), čím otvoríte ponuku na obrazovke, vyberte položku **Image** (Obraz) a potom vyberte položku **Clock and Phase** (Taktovanie a fáza).

2. Vyberte položku **Clock** (Taktovanie) a použite tlačidlá ponuky na obrazovke na monitore, ktoré zobrazujú ikony šípky nahor alebo nadol na odstránenie zvislých pásov. Tlačidlá stláčajte pomaly, aby ste neminuli bod optimálneho nastavenia.



3. Ak sa na obrazovke objaví po nastavení taktovania mihotanie alebo rozmazanie, pokračujte v úprave fázy.

Odstránenie mihotania alebo rozmazania (fáza):

1. Na monitore stlačte tlačidlo **Menu** (Ponuka), čím otvoríte ponuku na obrazovke, vyberte položku **Image** (Obraz) a potom vyberte položku **Clock and Phase** (Taktovanie a fáza).
2. Vyberte položku **Phase** (Fáza) a použite tlačidlá ponuky na obrazovke na monitore, ktoré zobrazujú ikony šípky nahor alebo nadol na odstránenie kmitania alebo rozmazania. Kmitanie alebo rozmazanie sa nemusí odstrániť, závisí to od vášho počítača alebo nainštalovaného ovládača grafickej karty.



Oprava polohy obrazu na obrazovke (vodorovná alebo zvislá poloha):

1. Na monitore stlačte tlačidlo **Menu** (Ponuka), čím otvoríte ponuku na obrazovke, vyberte položku **Image** (Obraz) a potom vyberte položku **Image Position** (Poloha obrazu).
2. Stláčaním tlačidiel ponuky na obrazovke na monitore zobrazte ikony šípky nahor alebo nadol a upravte polohu obrazu v zobrazovacej oblasti monitora. Položka **Horizontal Position** (Vodorovná poloha) obraz posúva doľava alebo doprava; položka **Vertical Position** (Zvislá poloha) obraz posúva hore alebo dolu.



## Kontaktovanie podpory

Ak chcete vyriešiť problém s hardvérom alebo softvérom, prejdite na lokalitu <http://www.hp.com/support>. Pomocou tejto lokality získate ďalšie informácie o svojom produkte vrátane prepojení na diskusné fóra a pokynov na riešenie problémov. Nájdete tam tiež informácie o spôsobe kontaktovania spoločnosti HP a môžete poslať požiadavku podpore.

 **POZNÁMKA:** Obráťte sa na oddelenie zákazníckej podpory so žiadosťou o výmenu napájacieho kábla alebo nejakých iných káblov, ktoré boli k monitoru priložené.

## Príprava telefonovania na Zákaznícku podporu

Ak problém neviete vyriešiť použitím tipov na riešenie problémov uvedených v tejto časti, možno budete musieť zavolať technickú podporu. Skôr, než budete telefonovať do servisu, pripravte si nasledujúce informácie:

- Číslo modelu monitora
- Sériové číslo monitora
- Dátum nákupu na faktúre
- Podmienky, pri ktorých vznikol problém
- Prijaté hlásenia o chybách
- Konfigurácia hardvéru
- Názov a verzia hardvéru a softvéru, ktorý používate

## Vyhľadanie sériového čísla a čísla produktu

V závislosti od produktu sa sériové číslo a číslo produktu nachádzajú na štítku na zadnej strane monitora alebo na štítku umiestnenom pod predným rámom monitora. Je možné, že budete potrebovať tieto čísla, keď budete kontaktovať spoločnosť HP ohľadne monitora.

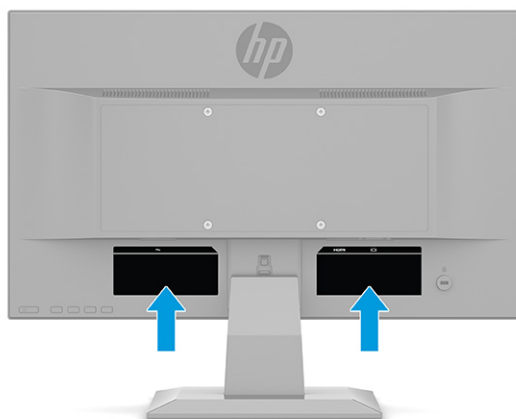

# 4 Montáž monitora

## Pokyny pre údržbu

Ak chcete vylepšiť výkon a predĺžiť životnosť vášho monitora, postupujte podľa nasledujúcich pokynov:

- Neotvárajte kryt vášho monitora a nepokúšajte sa produkt sami opraviť. Upravujte nastavenia len tých ovládacích prvkov, ktoré sú popísané v pokynoch na prevádzku. Ak váš monitor nefunguje správne, padol na zem alebo bol poškodený, obráťte sa na autorizovaného predajcu, predajcu alebo poskytovateľa služieb spoločnosti HP.
- Používajte iba zdroj napájania a pripojenie, ktoré sú vhodné pre tento monitor. Príslušné označenia nájdete na zadnej strane monitora alebo na štítku monitora.
- Uistite sa, že celkový prúd zariadení pripojených k zásuvke neprekračuje maximálny menovitý prúd sieťovej napájacej zásuvky, a že celkový prúd zariadení pripojených ku káblu neprekračuje maximálny menovitý prúd kábla. Menovitý prúd (AMPS alebo A) jednotlivých zariadení je uvedený na príslušných štítkoch.
- Monitor nainštalujte v blízkosti zásuvky, ku ktorej máte ľahký prístup. Ak chcete monitor odpojiť, pevne uchopte zástrčku a vytiahnite ju zo zásuvky. Nikdy neodpájajte monitor potiahnutím za kábel.
- Keď monitor nepoužívate, vypnite ho a používajte program šetriča obrazovky. Tým môžete výrazne predĺžiť životnosť monitora.



**POZNÁMKA:** Na monitory s „vypáleným obrazom“ sa nevzťahuje záruka spoločnosti HP.

- Nikdy nezakrývajte štrbiny a otvory na kryte a nevsúvajte do nich žiadne predmety. Tieto otvory zabezpečujú vetranie.
- Nedovoľte, aby monitor spadol a neumiestňujte ho na nestabilný povrch.
- Nedovoľte, aby bol kábel zaťažovaný inými predmetmi. Nestúpajte na kábel.
- Monitor používajte v dobre vetranom priestore, chránený pred nadmerným svetlom, teplom a vlhkosťou.

## Čistenie monitora

1. Vypnite monitor a odpojte napájací kábel z elektrickej zásuvky.
2. Odpojte všetky externé zariadenia.
3. Odstráňte prach z monitora zotretím obrazovky a skrine jemnou, čistou antistatickou handričkou.
4. Pri nadmernom znečistení použite zmes vody a izopropyl alkoholu v pomere 50:50.



**DÔLEŽITÉ:** Na čistenie obrazovky nikdy nepoužívajte čistiace prostriedky, ktoré obsahujú ropné produkty ako napríklad benzén, riedidlo, ani žiadne prchavé látky. Tieto látky môžu monitor poškodiť.

**DÔLEŽITÉ:** Nastriekajte čistič na handričku a pomocou vlhkej handričky jemne utierajte povrch obrazovky. Nikdy nestriekajte čistiaci prostriedok priamo na povrch obrazovky. Môže zatiecť za fazetku a poškodiť elektroniku. Handrička by mala byť navlhčená, ale nie mokrá. Voda kvapkajúca do vetracích alebo iných otvorov môže spôsobiť poškodenie monitora. Pred použitím nechajte monitor vyschnúť na vzduchu.

## Preprava monitora

Pôvodné balenie si uschovajte. Možno ho budete potrebovať neskôr pri preprave alebo premiestňovaní vášho monitora.

# A Technické špecifikácie

 **POZNÁMKA:** Všetky špecifikácie predstavujú typické špecifikácie, ktoré poskytli výrobcovia HP súčastok; Skutočný výkon môže byť buď vyšší alebo nižší.

Ak chcete získať najnovšie špecifikácie alebo dodatočné špecifikácie k tomuto produktu, prejdite na lokalitu <http://www.hp.com/go/quickspecs/> a vyhľadajte váš konkrétny model monitora pre vyhľadanie QuickSpecs špecifických pre tento model.

## Špecifikácie pre model s uhlopriečkou 68,6 cm (27,0 palca)

Tabuľka A-1 Špecifikácie pre monitor s uhlopriečkou 68,6 cm (27,0 palca)

Technické údaje	Meranie	
<b>Displej, širokouhlá obrazovka</b>	<b>68,6 cm</b>	27,0 palca
Typ	IPS	
<b>Viditeľná veľkosť obrazu</b>	<b>68,6 cm uhlopriečka</b>	27,0-palcová uhlopriečka
<b>Maximálna hmotnosť (vybalené)</b>	<b>4,5 kg</b>	9,92 libier
<b>Rozmery (vrátane základne)</b>		
Výška	<b>44,77 cm</b>	17,63 palca
Hĺbka	<b>20,00 cm</b>	7,87 palca
Šírka	<b>61,22 cm</b>	24,10 palca
<b>Rozsah nastavenia sklonu</b>	-5° až 20°	
<b>Požiadavky na prostredie</b>		
Prevádzková teplota	<b>5 °C až 35 °C</b>	41 °F až 95 °F
Skladovacia teplota	<b>-20 °C až 60 °C</b>	-4 °F až 140 °F
Vlhkosť pri skladovaní	5 % až 95 % (bez kondenzácie)	
Prevádzková vlhkosť	20 % až 80 % (bez kondenzácie)	
<b>Zdroj napájania</b>	100 – 240 A stried., 50/60 Hz	
<b>Vstupné pripojenie</b>	Jeden port HDMI, jeden port VGA	

## Špecifikácie pre model s uhlopriečkou 61,0 cm (24,0 palca)

Tabuľka A-2 Špecifikácie pre model s uhlopriečkou 61,0 cm (24,0 palca)

Technické údaje	Meranie	
<b>Obrazovka, širokouhlá</b>	<b>61,0 cm</b>	24,0 palca
Typ	TN	
<b>Viditeľná veľkosť obrazu</b>	<b>61,0 cm uhlopriečka</b>	24,0-palcová uhlopriečka

**Tabuľka A-2 Špecifikácie pre model s uhlopriečkou 61,0 cm (24,0 palca) (pokračovanie)**

Technické údaje	Meranie	
<b>Maximálna hmotnosť (nezabalené, so stojanom)</b>	<b>3,3 kg</b>	7,28 libier
<b>Rozmery (vrátane základne)</b>		
Výška	<b>41,96 cm</b>	16,52 palca
Hĺbka	<b>18,60 cm</b>	7,32 palca
Šírka	<b>56,86 cm</b>	22,39 palca
<b>Rozsah nastavenia sklonu</b>	-5° až 20°	
<b>Požiadavky na teplotu prostredia</b>		
Prevádzková teplota	<b>5 °C až 35 °C</b>	41 °F až 95 °F
Skladovacia teplota	<b>-20 °C až 60 °C</b>	-4 °F až 140 °F
Vlhkosť pri skladovaní	5 % až 95 % (bez kondenzácie)	
Prevádzková vlhkosť	20 % až 80 % (bez kondenzácie)	
<b>Zdroj napájania</b>	100 – 240 A stried., 50/60 Hz	
<b>Vstupné pripojenie</b>	Jeden port HDMI, jeden port VGA	

## Špecifikácie pre model s uhlopriečkou 60,5 cm (23,8 palca)

**Tabuľka A-3 Špecifikácie pre model s uhlopriečkou 60,5 cm (23,8 palca)**

Technické údaje	Meranie	
<b>Obrazovka, širokouhlá</b>	<b>60,5 cm</b>	23,8 palca
Typ	IPS	
<b>Viditeľná veľkosť obrazu</b>	<b>60,5 cm uhlopriečka</b>	23,8-palcová uhlopriečka
<b>Maximálna hmotnosť (nezabalené, so stojanom)</b>	<b>3,5 kg</b>	7,72 libier
<b>Rozmery (vrátane základne)</b>		
Výška	<b>40,50 cm</b>	15,94 palca
Hĺbka	<b>18,60 cm</b>	7,32 palca
Šírka	<b>53,96 cm</b>	21,24 palca
<b>Rozsah nastavenia sklonu</b>	-5° až 20°	
<b>Požiadavky na teplotu prostredia</b>		
Prevádzková teplota	<b>5 °C až 35 °C</b>	41 °F až 95 °F
Skladovacia teplota	<b>-20 °C až 60 °C</b>	-4 °F až 140 °F
Vlhkosť pri skladovaní	5 % až 95 % (bez kondenzácie)	
Prevádzková vlhkosť	20 % až 80 % (bez kondenzácie)	
<b>Zdroj napájania</b>	100 – 240 A stried., 50/60 Hz	
<b>Vstupné pripojenie</b>	Jeden port HDMI, jeden port VGA	



## Špecifikácie pre model s uhlopriečkou 54,6 cm (21,5 palca)

Tabuľka A-4 Špecifikácie pre model s uhlopriečkou 54,6 cm (21,5 palca)

Technické údaje	Meranie	
<b>Obrazovka, širokouhlá</b>	<b>54,6 cm</b>	21,5 palca
Typ	TN	
<b>Viditeľná veľkosť obrazu</b>	<b>54,6 cm uhlopriečka</b>	21,5-palcová uhlopriečka
<b>Maximálna hmotnosť (nezabalené, so stojanom)</b>	<b>2,85 kg</b>	6,28 libier
<b>Rozmery (vrátane základne)</b>		
Výška	<b>38,1 cm</b>	15,01 palca
Hĺbka	<b>18,1 cm</b>	7,12 palca
Šírka	<b>50,5 cm</b>	19,88 palca
<b>Rozsah nastavenia sklonu</b>	-5° až 20°	
<b>Požiadavky na teplotu prostredia</b>		
Prevádzková teplota	<b>5 °C až 35 °C</b>	41 °F až 95 °F
Skladovacia teplota	<b>-40 °C až 65 °C</b>	-40 °F až 149 °F
Vlhkosť pri skladovaní	5 % až 95 % (bez kondenzácie)	
Prevádzková vlhkosť	20 % až 80 % (bez kondenzácie)	
<b>Zdroj napájania</b>	100 – 240 A stried., 50/60 Hz	
<b>Vstupné pripojenie</b>	Jeden port HDMI, jeden port VGA	

## Špecifikácie pre model s uhlopriečkou 52,6 cm (20,7 palca)

Tabuľka A-5 Špecifikácie pre model s uhlopriečkou 52,6 cm (20,7 palca)

Technické údaje	Meranie	
<b>Obrazovka, širokouhlá</b>	<b>52,6 cm</b>	20,7 palca
Typ	TN	
<b>Viditeľná veľkosť obrazu</b>	<b>52,6 cm uhlopriečka</b>	20,7-palcová uhlopriečka
<b>Maximálna hmotnosť (nezabalené, so stojanom)</b>	<b>2,6 kg</b>	5,73 libier
<b>Rozmery (vrátane základne)</b>		
Výška	<b>37,41 cm</b>	14,73 palca
Hĺbka	<b>18,60 cm</b>	7,32 palca
Šírka	<b>49,03 cm</b>	19,30 palca
<b>Rozsah nastavenia sklonu</b>	-5° až 20°	
<b>Požiadavky na teplotu prostredia</b>		
Prevádzková teplota	<b>5 °C až 35 °C</b>	41 °F až 95 °F
Skladovacia teplota	<b>-20 °C až 60 °C</b>	-4 °F až 140 °F

**Tabuľka A-5 Špecifikácie pre model s uhlopriečkou 52,6 cm (20,7 palca) (pokračovanie)**

Technické údaje	Meranie
Vlhkosť pri skladovaní	5 % až 95 % (bez kondenzácie)
Prevádzková vlhkosť	20 % až 80 % (bez kondenzácie)
<b>Zdroj napájania</b>	100 – 240 A stried., 50/60 Hz
<b>Vstupné pripojenie</b>	Jeden port HDMI, jeden port VGA (len vybrané produkty)

## Špecifikácie pre model s uhlopriečkou 49,5 cm (19,5 palca)

**Tabuľka A-6 Špecifikácie pre model s uhlopriečkou 49,5 cm (19,5 palca)**

Technické údaje	Meranie
<b>Obrazovka, širokouhlá</b>	<b>49,5 cm</b> 19,5 palca
Typ	TN
<b>Viditeľná veľkosť obrazu</b>	<b>49,5 cm uhlopriečka</b> 19,5-palcová uhlopriečka
<b>Maximálna hmotnosť (nezabalené, so stojanom)</b>	<b>2,81 kg</b> 6,19 libier
<b>Rozmery (vrátane základne)</b>	
Výška	<b>35,36 cm</b> 13,92 palca
Hĺbka	<b>19,00 cm</b> 7,48 palca
Šírka	<b>46,26 cm</b> 18,21 palca
<b>Rozsah nastavenia sklonu</b>	-5° až 25°
<b>Požiadavky na teplotu prostredia</b>	
Prevádzková teplota	<b>5 °C až 35 °C</b> 41 °F až 95 °F
Skladovacia teplota	<b>-40 °C až 65 °C</b> -40 °F až 149 °F
Vlhkosť pri skladovaní	5 % až 95 % (bez kondenzácie)
Prevádzková vlhkosť	20 % až 80 % (bez kondenzácie)
<b>Zdroj napájania</b>	100 – 240 A stried., 50/60 Hz
<b>Vstupné pripojenie</b>	Jeden port HDMI, jeden port VGA

## Špecifikácie pre model s uhlopriečkou 47,0 cm (18,5 palca)

**Tabuľka A-7 Špecifikácie pre model s uhlopriečkou 47,0 cm (18,5 palca)**

Technické údaje	Meranie
<b>Obrazovka, širokouhlá</b>	<b>47,0 cm</b> 18,5 palca
Typ	TN
<b>Viditeľná veľkosť obrazu</b>	<b>47,0 cm uhlopriečka</b> 18,5-palcová uhlopriečka
<b>Maximálna hmotnosť (nezabalené, so stojanom)</b>	<b>2,45 kg</b> 5,4 libier

**Tabuľka A-7 Špecifikácie pre model s uhlopriečkou 47,0 cm (18,5 palca) (pokračovanie)**

Technické údaje	Meranie	
<b>Rozmery (vrátane základne)</b>		
Výška	<b>34,58 cm</b>	13,61 palca
Hĺbka	<b>15,70 cm</b>	6,18 palca
Šírka	<b>44,14 cm</b>	17,38 palca
<b>Rozsah nastavenia sklonu</b>	-5° až 22°	
<b>Požiadavky na teplotu prostredia</b>		
Prevádzková teplota	<b>5 °C až 35 °C</b>	41 °F až 95 °F
Skladovacia teplota	<b>-40 °C až 65 °C</b>	-40 °F až 149 °F
Vlhkosť pri skladovaní	5 % až 95 % (bez kondenzácie)	
Prevádzková vlhkosť	20 % až 80 % (bez kondenzácie)	
<b>Zdroj napájania</b>	100 – 240 A stried., 50/60 Hz	
<b>Vstupné pripojenie</b>	Jeden port HDMI (len vybrané produkty), jeden port VGA	

## Predvoľby rozlíšenia obrazovky

Nasledujúce rozlíšenia obrazovky sú najviac používané režimy a sú nastavené od výroby ako predvolené. Monitor automaticky rozpozná tieto predvolené režimy, ktoré sa zobrazia v správnej veľkosti a v strede obrazovky.

### 68,6 cm/27,0-palcové modely

**Tabuľka A-8 Predvoľby rozlíšenia obrazovky**

Predvoľba	Formát obrazového bodu	Horizontálna frekvencia (kHz)	Zvislá frekvencia (Hz)
1	640 × 480	31,469	59,940
2	720 × 400	31,469	70,087
3	800 × 600	37,879	60,317
4	1024 × 768	48,363	60,004
5	1280 × 720	45,000	60,000
6	1280 × 800	49,702	59,810
7	1280 × 1024	63,981	60,020
8	1440 × 900	55,935	59,887
9	1600 × 900	60,000	60,000
10	1680 × 1050	65,290	59,954
11	1920 × 1080	67,500	60,000

## 61,0 cm/24,0-palcové modely

Tabuľka A-9 Predvoľby rozlíšenia obrazovky

Predvoľba	Formát obrazového bodu	Horizontálna frekvencia (kHz)	Zvislá frekvencia (Hz)
1	640 × 480	31,469	59,940
2	640 × 480	37,500	75,000
3	720 × 400	31,469	70,087
4	800 × 600	37,879	60,317
5	800 × 600	46,875	75,000
6	1024 × 768	48,363	60,004
7	1024 × 768	60,023	75,029
8	1280 × 720	45,000	60,000
9	1280 × 720	55,894	74,925 (HDMI)
10	1280 × 800	49,702	59,810
11	1280 × 800	62,795	74,934 (HDMI)
12	1280 × 1024	63,981	60,020
13	1280 × 1024	79,976	75,025
14	1440 × 900	55,935	59,887
15	1440 × 900	70,635	74,984 (HDMI)
16	1600 × 900	60,000	60,000
17	1680 × 1050	65,290	59,954
18	1920 × 1080	67,500	60,000
19	1920 × 1080	83,894	74,973

## 60,5 cm/23,8-palcové modely

Tabuľka A-10 Predvoľby rozlíšenia obrazovky

Predvoľba	Formát obrazového bodu	Horizontálna frekvencia (kHz)	Zvislá frekvencia (Hz)
1	640 × 480	31,469	59,940
2	720 × 400	31,469	70,087
3	800 × 600	37,879	60,317
4	1024 × 768	48,363	60,004
5	1280 × 720	45,000	60,000
6	1280 × 800	49,702	59,810
7	1280 × 1024	63,981	60,020

**Tabuľka A-10 Predvoľby rozlíšenia obrazovky (pokračovanie)**

Predvoľba	Formát obrazového bodu	Horizontálna frekvencia (kHz)	Zvislá frekvencia (Hz)
8	1440 × 900	55,935	59,887
9	1600 × 900	60,000	60,000
10	1680 × 1050	65,290	59,954
11	1920 × 1080	67,500	60,000

## 54,6 cm/21,5-palcové modely

**Tabuľka A-11 Predvoľby rozlíšenia obrazovky**

Predvoľba	Formát obrazového bodu	Horizontálna frekvencia (kHz)	Zvislá frekvencia (Hz)
1	640 × 480	31,469	59,940
2	720 × 400	31,469	70,087
3	800 × 600	37,879	60,317
4	1024 × 768	48,363	60,004
5	1280 × 720	45,000	60,000
6	1280 × 800	49,702	59,810
7	1280 × 1024	63,981	60,020
8	1440 × 900	55,935	59,887
9	1600 × 900	60,000	60,000
10	1680 × 1050	65,290	59,954
11	1920 × 1080	67,500	60,000

## 52,6 cm/20,7-palcové modely

**Tabuľka A-12 Predvoľby rozlíšenia obrazovky**

Predvoľba	Formát obrazového bodu	Horizontálna frekvencia (kHz)	Zvislá frekvencia (Hz)
1	640 × 480	31,469	59,940
2	720 × 400	31,469	70,087
3	800 × 600	37,879	60,317
4	1024 × 768	48,363	60,004
5	1280 × 720	45,000	60,000
6	1280 × 800	49,702	59,810
7	1280 × 1024	63,981	60,020
8	1440 × 900	55,935	59,887

**Tabuľka A-12 Predvoľby rozlíšenia obrazovky (pokračovanie)**

<b>Predvoľba</b>	<b>Formát obrazového bodu</b>	<b>Horizontálna frekvencia (kHz)</b>	<b>Zvislá frekvencia (Hz)</b>
9	1600 × 900	60,000	60,000
10	1680 × 1050	65,290	59,954
11	1920 × 1080	67,500	60,000

## 49,5 cm/19,5-palcové modely

**Tabuľka A-13 Predvoľby rozlíšenia obrazovky**

<b>Predvoľba</b>	<b>Formát obrazového bodu</b>	<b>Horizontálna frekvencia (kHz)</b>	<b>Zvislá frekvencia (Hz)</b>
1	640 × 480	31,469	59,940
2	720 × 400	31,469	70,087
3	800 × 600	37,879	60,317
4	1024 × 768	48,363	60,004
5	1280 × 720	45,000	60,000
6	1280 × 800	49,702	59,810
7	1280 × 1024	63,981	60,020
8	1366 × 768	60,000	60,000
9	1440 × 900	55,935	59,887
10	1600 × 900	60,000	60,000

## 47,0 cm/18,5-palcové modely

**Tabuľka A-14 Predvoľby rozlíšenia obrazovky**

<b>Predvoľba</b>	<b>Formát obrazového bodu</b>	<b>Horizontálna frekvencia (kHz)</b>	<b>Zvislá frekvencia (Hz)</b>
1	640 × 480	31,469	59,940
2	720 × 400	31,469	70,087
3	800 × 600	37,879	60,317
4	1024 × 768	48,363	60,004
5	1280 × 720	45,000	60,000
6	1366 × 768	60,000	60,000

# Predvolby rozlíšenia časovania

Tabuľka A-15 Predvolby rozlíšenia časovania

Predvoľba	Názov časovania	Formát obrazového bodu	Horizontálna frekvencia (kHz)	Zvislá frekvencia (Hz)
1	480p	720 × 480	31,469	60
2	576p	720 × 576	31,250	50
3	720p50	1280 × 720	37,500	50
4	720p60	1280 × 720	45,000	60
5	1080p60	1920 × 1080	67,500	60
6	1080p50	1920 × 1080	56,250	50

## Funkcia šetriča energie

Monitor podporuje stav zníženého napájania. Stav zníženého napájania sa spustí, keď monitor rozpozná neprítomnosť buď horizontálneho alebo vertikálneho synchronizačného signálu. Po zistení neprítomnosti týchto signálov bude obrazovka monitora prázdna, podsvietenie sa vypne a indikátor napájania sa zmení na jantárovo. Keď je monitor v stave zníženého napájania, monitor využíva príkon menej než 0,5 W. Pred návratom monitora do svojho normálneho prevádzkového stavu je krátka zahrievacia doba.

Pozrite si návod k počítaču, kde nájdete pokyny na nastavenie režimu šetrenia energie (niekedy sa nazýva funkcia riadenia spotreby energie).

 **POZNÁMKA:** Funkcia šetrenia energie je aktívna len v prípade, že monitor je pripojený k počítaču, ktorý tieto funkcie obsahuje.

Výberom nastavení v pomôcke monitora Sleep Timer (Časovač spánku) môžete takisto naprogramovať monitor, aby prešiel do stavu zníženého napájania vo vopred určenom čase. Keď pomôcka monitora Sleep Timer (Časovač spánku) prejde do stavu zníženej spotreby energie, indikátor napájania bude blikať na jantárovo.

## B Prístupnosť

### Spoločnosť HP a prístupnosť

Spoločnosť HP pracuje na zapájanie rozmanitosti, začleňovania a pracovno-životnej rovnováhy do svojej podstaty, čo sa odráža vo všetkých jej činnostiach. Spoločnosť HP sa snaží vytvárať začleňujúce prostredie zamerané na spájanie ľudí na celom svete pomocou technológií.

### Získanie potrebných technologických nástrojov

Technológia vám môže pomôcť odpútať váš osobný potenciál. Pomocné technológie odstraňujú prekážky a pomáhajú vám získať nezávislosť v domácnosti, v práci aj v komunite. Pomocné technológie pomáhajú zvýšiť, udržiavať a zlepšiť funkčnosť elektronických a informačných technológií. Ďalšie informácie nájdete v časti [Vyhľadanie najvhodnejšej pomocnej technológie na strane 33](#).

### Závazok spoločnosti HP

Spoločnosť HP sa zaviazala poskytovať produkty a služby prístupné pre ľudí so zdravotným postihnutím. Tento záväzok podporuje ciele rozmanitosti v spoločnosti a pomáha zabezpečiť dostupnosť technologických výhod pre všetkých.

Cieľom spoločnosti HP v oblasti prístupnosti je navrhovať, vyrábať a poskytovať na trh výrobky a služby, ktoré môže efektívne používať ktokoľvek vrátane ľudí so zdravotným postihnutím, a to buď samostatne, alebo pomocou vhodných pomocných zariadení.

Politika prístupnosti obsahuje sedem kľúčových zámerov smerovania krokov spoločnosti HP, aby sa dosiahol tento cieľ. Od všetkých manažérov a zamestnancov spoločnosti HP sa očakáva podpora týchto zámerov a ich implementácia v súlade so svojimi úlohami a povinnosťami:

- Pozdvihovanie úrovne povedomia o problémoch prístupnosti v spoločnosti HP a školenie zamestnancov týkajúce sa navrhovania, výroby, uvádzania na trh a poskytovania prístupných produktov a služieb.
- Vyvinutie pravidiel prístupnosti produktov a služieb a zaviazanie pracovných skupín vyvíjajúcich produkty k implementácii týchto pravidiel podľa konkurenčných, technických a ekonomických možností.
- Zapojenie ľudí so zdravotným postihnutím do vývoja pravidiel prístupnosti a do navrhovania a testovania produktov a služieb.
- Dokumentovanie funkcií zjednodušenia ovládania a sprístupňovanie informácií o produktoch a službách spoločnosti HP v prístupnom tvare.
- Vytvorenie vzťahov s najväčšími poskytovateľmi pomocných technológií a riešení.
- Podpora interného a externého výskumu a vývoja na zlepšenie pomocných technológií v produktoch a službách spoločnosti HP.
- Podpora a prispievanie k priemyselným štandardom a pravidlám prístupnosti.

### International Association of Accessibility Professionals (IAAP)

Asociácia IAAP je nezisková organizácia zameraná na rozvíjanie profesií pracujúcich s prístupnosťou pomocou budovania kontaktov, vzdelávania a certifikácie. Jej cieľom je pomáhať profesionálom pracujúcim s prístupnosťou rozvíjať a napredovať vo svojej kariére a umožniť organizáciám lepšie integrovať prístupnosť a zjednodušenie ovládania do svojich produktov a infraštruktúry.



Ako zakladajúci člen sa spoločnosť HP pripojila k ostatným organizáciám s cieľom posúvať oblasti prístupnosti vpred. Tento záväzok podporuje ciele prístupnosti spoločnosti HP spočívajúce v navrhovaní, vyrábaní a uvádzaní na trh produktov a služieb, ktoré môžu efektívne používať osoby so zdravotným postihnutím.

Asociácia IAAP posilní túto profesiu vďaka globálnemu prepájaniu jednotlivcov, študentov a organizácií, aby sa mohli od seba navzájom učiť. Ak sa chcete dozvedieť viac, navštívte stránku <http://www.accessibilityassociation.org> a zapojte sa do online komunity, prihláste sa k odberu noviniek a prečítajte si informácie o možnostiach členstva.

## Vyhľadanie najvhodnejšej pomocnej technológie

Všetci vrátane ľudí so zdravotným postihnutím alebo vekovým obmedzením by mali byť schopní komunikovať, vyjadrovať svoje ja a prepájať sa so svetom pomocou technológie. Spoločnosť HP sa zaviazala zvyšovať povedomie o prístupnosti v rámci našej spoločnosti aj medzi našimi zákazníkmi a partnermi. Či už ide o zväčšenie písma, ktoré uľahčuje oči, rozpoznávanie hlasu, ktoré uľahčí vašim rukám, alebo akúkoľvek inú pomocnú technológiu pomáhajúcu vo vašej konkrétnej situácii, široká ponuka rozličných pomocných technológií uľahčuje používanie produktov spoločnosti HP. Ako si vybrať?

## Vyhodnotenie potrieb

Technológia vám môže pomôcť odpútať váš potenciál. Pomocné technológie odstraňujú prekážky a pomáhajú vám získať nezávislosť v domácnosti, v práci aj v komunite. Pomocné technológie (assistive technology – AT) pomáhajú zvýšiť, udržiavať a zlepšiť funkčnosť elektronických a informačných technológií.

Môžete si vybrať z mnohých produktov pomocných technológií. Vaše vyhodnotenie pomocných technológií by malo zahŕňať vyhodnotenie viacerých produktov, zodpovedanie svojich otázok a výber najlepšieho riešenia vašej situácie. Zistíte, že odborníci kvalifikovaní na vyhodnotenie pomocných technológií pôsobia v rôznych oblastiach vrátane certifikovaných odborníkov vo fyzioterapii, ergoterapii, logopédii a ďalších odborných oblastiach. Ostatní môžu tiež poskytnúť potrebné informácie aj bez certifikácie alebo licencie. Danej osoby sa pýtajte na skúsenosti, odbornosť a poplatky, aby ste zistili, či vám pomôže s vašimi potrebami.

## Zjednodušenie ovládania produktov HP

Nasledujúce odkazy poskytujú informácie o funkciách zjednodušenia ovládania a pomocných technológiách (ak sú dostupné), ktoré sú súčasťou rôznych produktov spoločnosti HP. Tieto zdroje vám pomôžu vybrať si konkrétne funkcie pomocných technológií a produkty najvhodnejšie vo vašej situácii.

- [HP Elite x3 – Možnosti zjednodušenia ovládania \(Windows 10 Mobile\)](#)
- [Počítače HP – Možnosti zjednodušenia ovládania Windows 7](#)
- [Počítače HP – Možnosti zjednodušenia ovládania Windows 8](#)
- [Počítače HP – Možnosti zjednodušenia ovládania Windows 10](#)
- [Tablety HP Slate 7 – Zapnutie funkcií zjednodušenia ovládania na vašom tablete HP \(Android 4.1/Jelly Bean\)](#)
- [Počítače HP SlateBook – Zapnutie funkcií zjednodušenia ovládania \(Android 4.3, 4.2/Jelly Bean\)](#)
- [Počítače HP Chromebook – Zapnutie funkcií zjednodušenia ovládania na vašom počítači Chromebook alebo Chromebox \(Chrome OS\)](#)
- [Nákup produktov HP – periférne zariadenia k produktom spoločnosti HP](#)

Ak potrebujete ďalšiu podporu týkajúcu sa funkcií zjednodušenia ovládania na vašom produkte HP, pozrite si [Kontaktovanie podpory na strane 36](#).

Ďalšie odkazy na externých partnerov a poskytovateľov, ktorí vám môžu poskytnúť ďalšiu pomoc:

- [Informácie o zjednodušení ovládania produktov Microsoft \(Windows 7, Windows 8, Windows 10, Microsoft Office\)](#)
- [Informácie o zjednodušení ovládania produktov Google \(Android, Chrome, Google Apps\)](#)
- [Pomocné technológie podľa typu postihnutia](#)
- [Assistive Technology Industry Association \(ATIA\)](#)

## Štandardy a legislatíva

### Štandardy

Výbor USA pre bezbariérovosť vytvoril Časť 508 štandardov Federal Acquisition Regulation (FAR), aby riešil prístup osôb s fyzickým, senzorickým alebo kognitívnym postihnutím k informačným a komunikačným technológiám (IKT). Tieto štandardy obsahujú technické kritériá určené pre rôzne typy technológií, ako aj požiadavky na výkon so zameraním na funkčné vlastnosti pokrytých produktov. Špecifické kritériá pokrývajú softvérové aplikácie a operačné systémy, webové informácie a aplikácie, počítače, telekomunikačné produkty, video a multimédiá a samostatné uzatvorené produkty.

#### Mandát 376 – EN 301 549

Štandard EN 301 549 bol vytvorený Európskou úniou v rámci Mandátu 376 ako základ online nástrojov na verejné obstarávanie produktov informačných a komunikačných technológií (IKT). Tento štandard definuje funkčné požiadavky na prístupnosť týkajúce sa IKT produktov a služieb spolu s predpísanými postupmi testovania a metodikami hodnotenia jednotlivých požiadaviek na prístupnosť.

#### Web Content Accessibility Guidelines (WCAG)

Pravidlá Web Content Accessibility Guidelines (WCAG) od iniciatívy Web Accessibility Initiative (WAI) konzorcia W3C pomáha dizajnérom a vývojárom webových stránok lepšie naplňať potreby osôb so zdravotným postihnutím alebo vekovými obmedzeniami. Pravidlá WCAG posúvajú prístupnosť na celý rozsah webového obsahu (text, obrázky, zvuk, video) a webových aplikácií. Pravidlá WCAG možno presne otestovať, sú ľahko pochopiteľné a použiteľné a umožňujú webovým vývojárom flexibilné inovácie. Pravidlá WCAG 2.0 boli tiež schválené ako štandard [ISO/IEC 40500:2012](#).

Pravidlá WCAG sa špecificky zaoberajú prekážkami v používaní webu týkajúcimi sa osôb so zrakovými, sluchovými, fyzickými, kognitívnymi alebo neurologickými postihnutiami a starších používateľov webu s potrebami zjednodušenia ovládania. Pravidlá WCAG 2.0 definujú vlastnosti prístupného obsahu:

- **Vnímateľný** (napríklad prostredníctvom alternatívneho textu k obrázkom, titulkom k zvuku, úpravy zobrazenia a farebného kontrastu)
- **Ovládateľný** (napríklad prostredníctvom ovládania klávesnicou, farebného kontrastu, časovania vstupu, umožnenia navigácie a obmedzenia nebezpečenstva vyvolania záchvatu)
- **Pochopiteľný** (napríklad prostredníctvom čitateľnosti, predvídateľnosti a pomoci so vstupom)
- **Robustný** (napríklad prostredníctvom kompatibility s pomocnými technológiami)

### Legislatíva a predpisy

Dôležitosť oblasti prístupnosti informačných technológií a informácií v legislatíve narastá. Nasledujúce prepojenia poskytujú informácie o kľúčových zákonoch, predpisoch a štandardoch.

- [Spojené štáty americké](#)
- [Kanada](#)

- [Európa](#)
- [Austrália](#)
- [Svet](#)

## Užitočné zdroje a odkazy týkajúce sa prístupnosti

Nasledujúce organizácie môžu byť dobrým zdrojom informácií o zdravotných postihnutiach a vekových obmedzeniach.



**POZNÁMKA:** Nejde o úplný zoznam. Tieto organizácie sú uvedené len na informačné účely. Spoločnosť HP nepreberá žiadnu zodpovednosť za informácie alebo kontakty, ktoré sa vyskytujú na internete. Uvedenie na tejto stránke nepredstavuje odporúčanie od spoločnosti HP.

### Organizácie

- American Association of People with Disabilities (AAPD)
- The Association of Assistive Technology Act Programs (ATAP)
- Hearing Loss Association of America (HLAA)
- Information Technology Technical Assistance and Training Center (ITTATC)
- Lighthouse International
- National Association of the Deaf
- National Federation of the Blind
- Rehabilitation Engineering & Assistive Technology Society of North America (RESNA)
- Telecommunications for the Deaf and Hard of Hearing, Inc. (TDI)
- W3C Web Accessibility Initiative (WAI)

### Vzdelávacie inštitúcie

- California State University, Northridge, Center on Disabilities (CSUN)
- University of Wisconsin - Madison, Trace Center
- University of Minnesota computer accommodations program

### Ďalšie informačné zdroje týkajúce sa zdravotných postihnutí

- ADA (Americans with Disabilities Act) Technical Assistance Program
- ILO Global Business and Disability network
- EnableMart
- Európske fórum zdravotne postihnutých
- Job Accommodation Network
- Microsoft Enable

## Odkazy spoločnosti HP

[Náš kontaktný formulár](#)

[HP príručka pohodlia a bezpečnosti](#)

[HP predaje verejnému sektoru](#)

## Kontaktovanie podpory



**POZNÁMKA:** Technická podpora je k dispozícii len v angličtine.

- Nepočujúci zákazníci a zákazníci s postihnutím sluchu, ktorí majú otázky o technickej podpore alebo prístupnosti produktov spoločnosti HP:
  - Zavolajte na telefónne číslo +1 (877) 656-7058 pomocou rozhrania TRS/VRS/WebCapTel od pondelka do piatka, 6:00 až 21:00 (časové pásmo GMT-6).
- Zákazníci s inými postihnutiami alebo vekovými obmedzeniami, ktorí majú otázky o technickej podpore alebo prístupnosti produktov spoločnosti HP, môžu použiť niektorú z týchto možností:
  - Zavolajte na telefónne číslo +1 (888) 259-5707 od pondelka do piatka, 6:00 až 21:00 (časové pásmo GMT-6).
  - Vyplňte [Kontaktný formulár pre ľudí so zdravotným postihnutím alebo vekovým obmedzením](#).