

POUŽÍVATEĽSKÁ PRÍRUČKA

Bezpečnosť a referencie

(LED TV*)

* Televízory LED spoločnosti LG využívajú obrazovku LCD s podsvietením LED. Pred použitím zariadenia si pozorne prečítajte túto príručku a odložte si ju pre budúce použitie.

28TN515S 24TN510S

28TN525S 24TN520S

OBSAH

LICENCIE	3
INFORMÁCIE O SOFTVÉRI TYPU OPEN SOURCE	3
PRÍPRAVA	3
POLOŽKY ZAKÚPENÉ SAMOSTATNE	4
ZDVÍHANIE A PREMIESTŇOVANIE TELEVÍZORA	4
MONTÁŽ TELEVÍZORA	5
POUŽÍVANIE TLAČIDLA	5
UMIESTNENIE NA STÔL	6
UMIESTNENIE NA STENU	7
PRIPOJENIA (UPOZORNENIA)	8
DIALKOVÝ OVLÁDAČ	9
POUŽÍVATEĽSKÁ PRÍRUČKA	10
ÚDRŽBA	11
RIEŠENIE PROBLÉMOV	11
TECHNICKÉ PARAMETRE	12

LICENCIE

Podporované licencie sa môžu u jednotlivých modelov líšiť. Ďalšie informácie o licenciách nájdete na webovej lokalite www.lg.com.



INFORMÁCIE O SOFTVÉRI TYPU OPEN SOURCE

Ak chcete získať zdrojový kód, ktorý sa poskytuje na základe licencie GPL, LGPL, MPL a ďalších licencií typu Open Source (s otvoreným zdrojovým kódom) a ktorý je obsiahnutý v tomto produkte, navštívte webovú lokalitu <http://opensource.lge.com>.

Okrem zdrojového kódu si taktiež môžete prevziať všetky uvedené licenčné podmienky, upozornenia týkajúce sa zrieknutia záruky a autorských práv.

Spoločnosť LG Electronics vám tiež poskytne kód otvoreného zdroja na disku CD-ROM za poplatok, ktorý bude pokrývať náklady na takúto distribúciu (ako sú náklady na médiá, doručenie a manipuláciu), a to na základe e-mailovej žiadosti odoslanej na opensource@lge.com.

Táto ponuka platí tri roky od posledného odoslania tohto produktu. Táto ponuka platí pre každého, komu bola táto informácia doručená.

PRÍPRAVA

! POZNÁMKA

- Nákras sa môže líšiť od vášho televízora.
- Obrazovka vášho TV sa môže líšiť od obrazovky zobrazenej v tomto návode na obsluhu.
- Dostupné ponuky a možnosti sa môžu líšiť v závislosti od zdrojového vstupu alebo modelu výrobku, ktorý používate.
- K tomuto televízoru môžu byť v budúcnosti pridané ďalšie funkcie.
- Ak chcete znížiť spotrebu energie, môžete televízor uviesť do pohotovostného režimu. Ak televízor nebudete určitý čas sledovať, mali by ste ho vypnúť, aby ste tak znížili spotrebu energie.
- Spotrebu energie počas používania môžete značne znížiť znížením jas obrazu, čím znížite aj celkové prevádzkové náklady.
- Položky dodané s produktom sa môžu u jednotlivých modelov líšiť.
- Technické parametre produktu alebo obsah tejto príručky sa môžu zmeniť bez predchádzajúceho upozornenia v dôsledku inovácie funkcií produktu.
- Pre optimálne pripojenie by malo mať orámovanie káblov HDMI a zariadení USB hrúbku menšiu ako 10 mm a šírku menšiu ako 18 mm. Použite predlžovací kábel, ktorý podporuje rozhranie USB 2.0, ak kábel USB alebo pamäťové zariadenie USB nemožno zasunúť do portu USB na televízore.

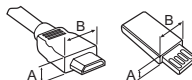

*A ≲ 10 mm

*B ≲ 18 mm

- Použite certifikovaný kábel s pripojeným logom HDMI. Ak nepoužijete certifikovaný kábel HDMI, obrazovka nemusí zobrazovať alebo sa môže vyskytnúť chyba pripojenia.
- Odporúčané typy káblov HDMI
 - Ultra Vysoko-rýchlostný HDMI®/™ kábel (3 m alebo menej)

UPOZORNENIE

- Aby ste zabezpečili bezpečnosť a dlhú životnosť produktu, nepoužívajte žiadne neschválené príslušenstvo.
- Záruka sa nevzťahuje na akékoľvek poškodenie alebo zranenie spôsobené používaním neschváleného príslušenstva.

POLOŽKY ZAKÚPENÉ SAMOSTATNE

Samostatne zakúpené položky môžu byť bez upozornenia zmenené alebo upravené s cieľom zlepšenia kvality. Tieto zariadenia si môžete zakúpiť u svojho predajcu. Tieto zariadenia fungujú iba s určitými modelmi.

Názov alebo dizajn modelu sa môže zmeniť na základe aktualizácie funkcií produktu, situácie alebo podmienok výrobcu.

Dialkové ovládanie Magic

(V závislosti od modelu)

AN-MR19BA

V technických parametroch bezdrôtového modulu zistite, či váš model televízora podporuje Bluetooth. Overíte si tak, či ho možno použiť s diaľkovým ovládaním Magic.

**ZDVÍHANIE A
PREMIESTŇOVANIE
TELEVÍZORA**

Pred premiestňovaním alebo zdvíhaním televízora si prečítajte nasledujúce pokyny, aby sa predišlo poškriabaniu alebo poškodeniu televízora a aby sa zabezpečil bezproblémový prenos bez ohľadu na typ a veľkosť.

- Odporúča sa premiestňovať televízor v škatuli alebo v pôvodnom balení, v ktorom bol televízor dodaný.
- Pred premiestňovaním alebo zdvíhaním televízora odpojte napájací kábel a všetky káble.
- Aby sa zabránilo poškodeniu, pri manipulácii s televízorom by mala byť obrazovka otočená smerom od vás.
- Pevne uchopte vrchnú a spodnú časť rámu televízora. Uistite sa, že nedržíte priehľadnú časť, reproduktor ani oblasť mriežky reproduktora.

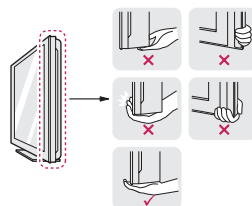

- Pri premiestňovaní televízora sa vyhýbajte nárazom a nadmernému chveniu.
- Pri premiestňovaní televízora držte televízor vzpriamene, neotáčajte ho nabok ani ho nenaháňajte doľava alebo doprava.

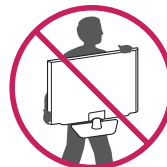

- Nevyvíjajte nadmerný tlak, ktorý by mohol spôsobiť napnutie/ohnutie rámu. Mohlo by to viesť k poškodeniu obrazovky.

⚠ UPOZORNENIE

- Nikdy sa nedotýkajte obrazovky, pretože to môže viesť k jej poškodeniu.
- Televízor neprenášajte v obrátenej polohe držiac ho za telo stojana (alebo základňu stojana), pretože by mohol vypadnúť a spôsobiť poškodenie alebo zranenie.
- Pri manipulácii s televízorom buďte opatrní, aby ste nepoškodili vysúvacie tlačidlo pákového ovládača. (V závislosti od modelu)

**POUŽÍVANIE TLAČIDLA**

- Televízor môžete ovládať stlačením tlačidla.
- Nákres sa môže líšiť od vášho televízora.

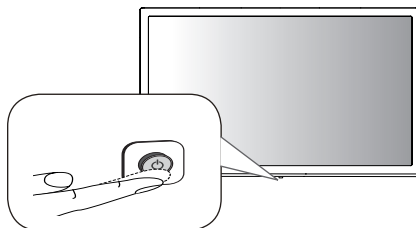
**Základné funkcie**

	Napájanie zapnuté (Stlačte)
	Vypnúť napájanie ¹ (Stlačte a podržte)
	Ovládanie ponuky (Stlačte ²)
	Výber ponuky (Stlačte a podržte ³)

- 1 Všetky spustené aplikácie sa zatvoria.
- 2 Pre navigáciu v ponuke krátko stlačte tlačidlo, keď je televízor zapnutý.
- 3 Funkciu môžete používať prostredníctvom ponuky ovládania.

Nastavenie ponuky

Keď je televízor zapnutý, stlačte raz tlačidlo. Položky ponuky môžete upraviť prostredníctvom tlačidla.

	Vypnite televízor.
	Zmena vstupného zdroja.
	Nastavenie úrovne hlasitosti.
	Prechádzanie cez uložené programy.

MONTÁŽ TELEVÍZORA**⚠ UPOZORNENIE**

- Keď k televízoru pripájate stojan, obrazovku položte prednou stranou nadol na vypodložený stôl alebo plochý podklad, aby nedošlo k poškriabaniu obrazovky.
- Pri montáži výrobku neaplikujte na skrutkovacie časti cudzie látky (oleje, mazivá atď.). (Inak hrozí poškodenie výrobku.)

! POZNÁMKA

- Pred inštaláciou TV na stenu odstráňte stojan vykonaním postupu montáže stojana v opačnom poradí krokov. (Len modely TN52*5)
- Zdvihnite západku v spodnej časti základne stojana a odpojte základňu stojana od televízora. (Len modely TN51*5)

UMIESTNENIE NA STÔL

- Nákres sa môže líšiť od vášho televízora.
- 1 Zdvihnite televízor, položte ho na stôl a upravte ho do zvislej polohy.
 - Nechajte medzeru od steny (najmenej) 100 mm kvôli dostatočnému vetraniu.

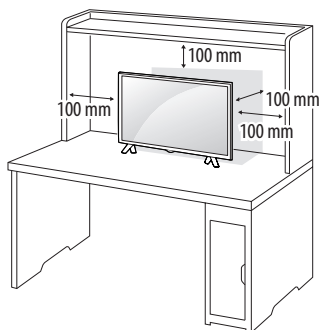

- 2 Sieťový adaptér AC-DC a napájací kábel pripojte k sieťovej zásuvke.

UPOZORNENIE

- Neumiestňujte televízor do blízkosti alebo na zdroje tepla, aby nedošlo k požiaru alebo iným typom poškodenia.
- Uistite sa, že ste najprv pripojili televízor k sieťovému adaptéru AC/DC, a až potom zapojte napájaciu zástrčku televízora do elektrickej zásuvky v stene.

Používanie bezpečnostného systému od spoločnosti Kensington (voliteľná)

(Nie je dostupné pri všetkých modeloch.)

- Nákres sa môže líšiť od vášho televízora. Konektor bezpečnostného systému od spoločnosti Kensington je umiestnený na zadnej strane televízora. Ďalšie informácie o inštalácii a používaní nájdete v príručke dodanej s bezpečnostným systémom od spoločnosti Kensington alebo na webovej lokalite <http://www.kensington.com>. Káblom bezpečnostného systému od spoločnosti Kensington prepojte televízor so stolom.

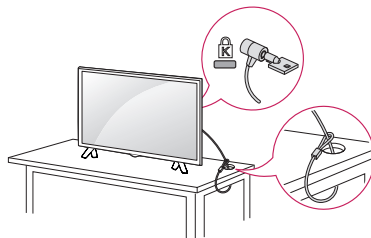

POZNÁMKA

- Zabezpečovací systém Kensington je voliteľný. Ďalšie prislúšenstvo môžete obstaráť v bežných predajniach s elektrospotrebičmi.

UMIESTNENIE NA STENU

Kvôli dostatočnému vetraniu nechajte na každej strane medzeru od steny približne 100 mm. Podrobný popis inštalácie vám poskytnie váš predajca. Naštudujte si príručku k inštalácii a nastaveniu voliteľnej nástennej konzoly.

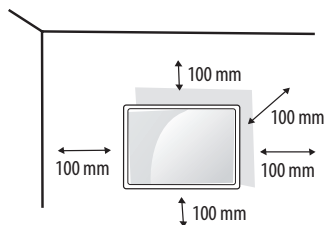

Ak chcete televízor namontovať na stenu, pripevnite na jeho zadnú stranu zariadenie na upevnenie na stenu (voliteľná súčasť).

Keď televízor inštalujete pomocou zariadenia na upevnenie na stenu (voliteľné súčasti), pripevňujte ho opatrne, aby nespadol.

- 1 Ak použijete dlhšiu skrutku ako určuje norma, riskujete vnútorné poškodenie televízora.
- 2 Ak nepoužijete vhodnú skrutku, výrobok sa môže poškodiť a spadnúť z miesta, kam ste ho pripevnili. V takom prípade sa spoločnosť LG Electronics zrieka zodpovednosti za jeho poškodenie.

Položky zakúpené samostatne (Nástenná konzola)

Model	24TN520S 24TN510S	28TN525S 28TN515S
Držiak na stenu (A x B) (mm)	75 x 75	100 x 100
Štandardná skrutka	M4 x L10	
Počet skrutiek	4	
Nástenná konzola (voliteľná)	LSW149	

⚠ UPOZORNENIE

- Musíte použiť skrutky priložené v škatuli. (V závislosti od modelu)
- Pred premiestňovaním alebo inštaláciou televízora najprv odpojte napájanie. V opačnom prípade môže dôjsť k zásahu elektrickým prúdom.
- Ak televízor nainštalujete na strop alebo na naklonenú stenu, môže spadnúť a spôsobiť vážne zranenie.
- Používajte len schválený držiak na stenu od spoločnosti LG a obráťte sa na miestneho predajcu alebo kvalifikovaných pracovníkov.
- Nepriťahujte skrutky príliš silno, pretože tým môže dôjsť k poškodeniu televízora a anulovaniu vašej záruky.
- Použite skrutky a držiaky na stenu, ktoré spĺňajú normy asociácie VESA. Záruka sa nevzťahuje na akékoľvek poškodenie ani zranenie spôsobené nesprávnym používaním alebo používaním nesprávneho príslušenstva.
- Dĺžka skrutky od vonkajšieho povrchu zadného krytu by mala byť menej ako 8 mm.

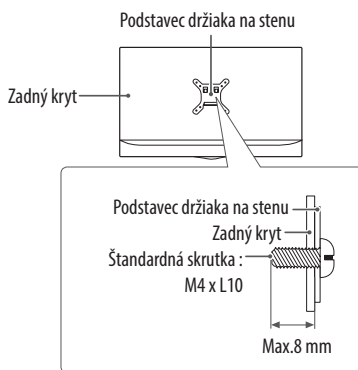

! POZNÁMKA

- Použite skrutky, ktoré sú na zozname štandardných parametrov skrutiek asociácie VESA.
- Súprava držiaka na stenu obsahuje inštaláciu príručku a potrebné súčasti.
- Nástenná konzola predstavuje voliteľné príslušenstvo. Ďalšie príslušenstvo môžete získať u vášho predajcu.
- Dĺžka skrutiek sa môže u jednotlivých držiakov na stenu líšiť. Uistite sa, že používate správnu dĺžku.
- Bližšie informácie nájdete v príručke dodanej s držiakom na stenu.

PRIPOJENIA (UPOZORNENIA)

K televízoru môžete pripájať rôzne externé zariadenia a prepínaním režimov vstupu vybrať príslušné externé zariadenie. Viac informácií o pripájaní externého zariadenia nájdete v príručke dodanej s príslušným zariadením. Dostupné externé zariadenia sú: Blu-ray prehrávač, HD prijímače, DVD prehrávače, videorekordéry, audiosystémy, pamäťové zariadenia USB, počítač, herné zariadenia a ďalšie externé zariadenia.

! POZNÁMKA

- Pripojenie externého zariadenia sa môže líšiť podľa príslušného modelu.
- Externé zariadenia pripájajte k televízoru bez ohľadu na poradie TV portu.
- Ak zaznamenávate televízny program na Blu-ray/DVD rekordér alebo videorekordér, pripojte televízny vstupný signálový kábel k televízoru cez DVD rekordér alebo videorekordér. Viac informácií o zaznamenávaní nájdete v príručke dodanej s pripojeným zariadením.
- Postupujte podľa pokynov v príručke k externému zariadeniu.
- Ak pripájate k televízoru herné zariadenie, použite kábel dodaný s herným zariadením.
- V režime PC sa môže s rozlíšením, vertikálnym vzorom, kontrastom alebo jasom spájať šum. Ak je prítomný šum, zmeňte výstup z PC na iné rozlíšenie, zmeňte obnovovaciu kmitočet na iný kmitočet, prípadne nastavujte v ponuke [Obraz] jas a kontrast, až kým nedosiahnete čistý obraz.
- V režime PC sa v závislosti od grafickej karty môže stať, že určité nastavenia rozlíšenia nemusia pracovať správne.
- Pri pripájaní k drôtovej miestnej sieti LAN odporúčame použiť káble kategórie 7 (CAT 7). (Iba keď je k dispozícii LAN port.)
- Ethernet podporuje iba 100 Base-T.
- HDR (High Dynamic Range) obrázky je možné pozerať cez Internet alebo cez USB a HDMI 1.4 kompatibilné zariadenia.

Pripojenie antény

Pripojte televízor ku konektoru antény v stene prostredníctvom kábla RF (75 Ω). (Nie súčasťou dodávky)

- Ak chcete používať viac ako 2 monitory, použite rozdeľovač signálu.
- Ak je kvalita obrazu slabá, na vylepšenie kvality obrazu správne pripojte zosilňovač signálu.
- Ak je pripojená anténa a kvalita obrazu je nízka, skúste otočiť anténu správnym smerom.
- Kábel na pripojenie antény a konvertor nie sú súčasťou dodávky.

Pripojenie so satelitnou anténou

(Len satelitné modely)

Pripojte televízor k satelitnej parabolickej anténe cez konektor satelitu prostredníctvom kábla RF (75 Ω).

Pripojenie modulu CI

(V závislosti od modelu)

Prezeranie zakódovaných (platených) služieb v digitálnom televíznom režime.

- Skontrolujte, či je modul CI vložený do otvoru na kartu PCMCIA v správnom smere. Ak modul nie je vložený správne, môže dôjsť k poškodeniu televízora a otvoru na kartu PCMCIA.
- Ak televízor po pripojení modulu CI+ CAM nezobrazuje žiadne video ani zvuk, kontaktujte operátora pozemného/káblového/satelitného vysielania.

Pripojenie PC

Prepnite vstupný režim na pripojenie k počítaču pomocou vstupu HDMI.

 (VSTUP) (Dialkový ovládač) ⇨ [Riadiaci panel domova] ⇨ [UPRAVIŤ] ⇨ Vyberte možnosť IKONA ⇨ [ULOŽIŤ]

Iné pripojenia

Pripojte váš televízor k externým zariadeniam. Ak chcete získať lepšiu kvalitu obrazu a zvuku, pripojte externé zariadenie a televízor pomocou kábla HDMI. Samostatný kábel nie je súčasťou dodávky.

- Port USB podporuje elektrický prúd 0,5 A. Ak potrebujete viac elektrického prúdu, napríklad v prípade pevného disku, použite samostatný napájací adaptér.

! POZNÁMKA

- Podporovaný formát zvuku cez konektor HDMI: (V závislosti od modelu)

DTS (44,1 kHz / 48 kHz / 88,2 kHz / 96 kHz), DTS HD (44,1 kHz / 48 kHz / 88,2 kHz / 96 kHz / 176,4 kHz / 192 kHz), Dolby Digital / Dolby Digital Plus (32 kHz / 44,1 kHz / 48 kHz), PCM (32 kHz / 44,1 kHz / 48 kHz / 96 kHz / 192 kHz)

DIALKOVÝ OVLÁDAČ

Popisy v tejto príručke vychádzajú z tlačidiel diaľkového ovládača. Pozorne si prečítajte túto príručku a používajte televízor správne.

Pri výmene batérií otvorte kryt priečinka pre batérie, vložte batérie (1,5 V, typ AAA) a zachovajte pritom správnu polohu pólov ⊕ a ⊖ podľa nálepky vo vnútri priečinka a zatvorte kryt priečinka pre batérie. Ak chcete batérie vybrať, postupujte ako pri inštalácii, ibaže v opačnom poradí krokov.

! UPOZORNENIE

- Nepoužívajte naraz staré a nové batérie, pretože by to mohlo poškodiť diaľkový ovládač.
- Diaľkové ovládanie nebude dostupné na všetkých predajných trhoch.

Dbajte na to, aby ste diaľkovým ovládačom mierili na snímač diaľkového ovládania na televízore.

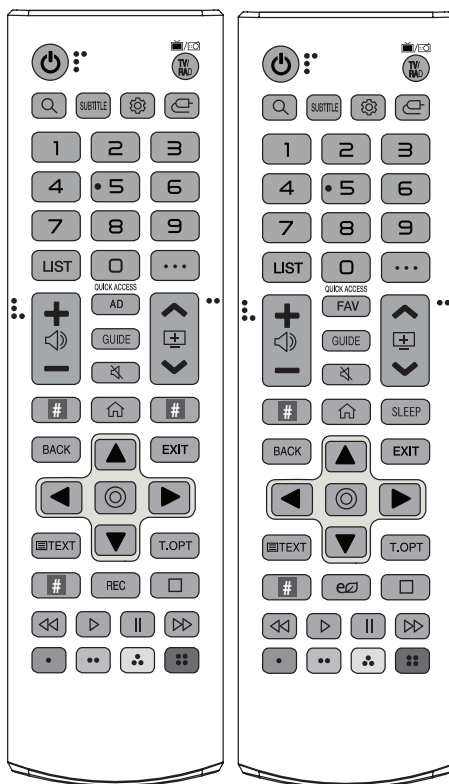

(Niektoré tlačidlá a služby nemusia byť k dispozícii v závislosti od modelu alebo regiónu.)

1 Ak chcete použiť toto tlačidlo, stlačte a podržte ho na dlhšie ako 3 sekundy.

 **(NAPÁJANIE)** Zapínanie a vypínanie televízora.

TV/RAD, /  Výber programu v režime Rádío, TV a DTV.

 **(VYHLADÁVANIE)** Vyhľadávajúce obsah, ako sú televízne programy, filmy a ďalšie videá, alebo vyhľadávajúce na internete zadaním vyhľadávaných výrazov do vyhľadávacieho poľa.

SUBTITLE Zobrazenie preferovaných titulkov v digitálnom režime.

 **(Rýchle nastavenia)** Prístup k rýchlym nastaveniam.

 **(VSTUP)** Zmena vstupného zdroja.

Číselné tlačidlá Zadávanie čísiel.

9¹ Prístup k [Rýchly pomocník].

LIST Prístup k zoznamu uložených programov.

... **(VIAC FUNKCIÍ)** Zobrazenie viac funkcií diaľkového ovládača.

QUICK ACCESS¹ Editovať RÝCHLY PRÍSTUP.

- RÝCHLY PRÍSTUP je funkcia umožňujúca prístup k danej aplikácii alebo živému TV vysielaniu Live TV, priamo stlačením a podržaním stlačeného niektorého číselného tlačidla.

              Nastavenie úrovne hlasitosti.

AD Zapne sa funkcia popisov zvuku.

FAV Prístup k zoznamu obľúbených programov.

GUIDE Zobrazenie Sprievodcu programami.

 **(STLMÍŤ ZVUK)** Vypnutie všetkých zvukov.

 **(STLMÍŤ ZVUK)**¹ Otvorí sa ponuka [Prístupnosť].

   Prechádzanie cez uložené programy.

 **Tlačidlá služieb prenosu údajov** Pripojenie k službe prenosu videa.

 **(DOMOV)** Prístup k DOMOV ponuke.

 **(DOMOV)**¹ Zobrazenie predchádzajúcej histórie.

SLEEP Služí na nastavenie časovača vypnutia.

BACK Návrat na predchádzajúcu úroveň.

EXIT Zrušenie všetkých obrazoviek OSD a návrat do režimu sledovania TV.

Navigačné tlačidlá (hore/dole/vľavo/vpravo) Prechádzanie cez ponuky alebo možnosti.

 **(OK)** Výber ponúk alebo možností a potvrdenie vykonaných nastavení.

 **TEXT, T.OPT (Tlačidlá teletextu)** Tieto tlačidlá sa používajú na zobrazenie teletextu.

REC Spustí nahrávanie a zobrazí sa ponuka nahrávania. Tento TV nepodporuje funkciu nahrávania.

 **(Šetrenie energie)** Nastavuje jas obrazovky, aby sa znížila spotreba energie.

              **(Ovládacie tlačidlá)** Ovládacie tlačidlá pre mediálny obsah.

             Prístup k špeciálnym funkciám v určitých ponukách.

POUŽÍVATEĽSKÁ PRÍRUČKA

Ak chcete získať ďalšie informácie o tomto televízore, prečítajte si POUŽÍVATEĽSKÚ PRÍRUČKU, ktorá tvorí súčasť výrobku.

- Otvoriť UŽÍVATEĽSKÚ PRÍRUČKU  →   → [Všeobecné] → [O tomto televízore] → [Používateľská príručka]

ÚDRŽBA

Čistenie televízora

Pravidelným čistením televízora dosiahnete čo najlepší výkon a predĺžite životnosť produktu.

- Najprv vypnite napájanie a odpojte napájací kábel a všetky ostatné káble.
- Ak sa televízor dlhší čas nepoužíva, odpojte napájací kábel zo zásuvky, aby ste predišli prípadnému poškodeniu bleskom alebo prepätím.

Obrazovka, rám, skrinka a stojan

Na odstránenie prachu alebo drobných nečistôt z povrchu používajte suchú, čistú a jemnú tkaninu.

Na odstránenie hrubších nečistôt z povrchu používajte jemnú tkaninu namočenú vo vode alebo rozriedenom jemnom čistiacom prostriedku. Potom povrch ihneď utrite suchou tkaninou.

- Nikdy sa nedotýkajte obrazovky, pretože to môže viesť k jej poškodeniu.
- Povrch obrazovky nestláčajte, netrite ani naň neudierajte nechtami ani ostrými predmetmi, pretože to môže spôsobiť škrabance na obrazovke a deformáciu obrazu.
- Nepoužívajte žiadne chemikálie, pretože by mohli poškodiť produkt.
- Nestriekajte na povrch tekutiny. Ak sa do televízora dostane voda, môže to spôsobiť požiar, zásah elektrickým prúdom alebo poruchu.

Napájací kábel

Pravidelne odstraňujte z napájacieho kábla nahromadený prach alebo špinu.

Predchádzanie „vypáleniu obrazu“ alebo „retencii obrazu“ na televíznej obrazovke

- Ak je na obrazovke televízora dlhý čas zobrazený statický obraz, zanechá na obrazovke trvalú stopu a trvalo obrazovku poškodí. Ide o „vypálenie obrazu“ alebo „retenciu obrazu“ a na tento jav sa nevzťahuje záruka.
- Ak je pomer strán televízora nastavený dlhý čas na 4:3, v orámovanej oblasti obrazovky môže dôjsť k vypáleniu obrazu.
- Vyhybajte sa dlhodobému zobrazovaniu statického obrazu na obrazovke (2 alebo viac hodín pre televízor LCD), aby ste predišli vypáleniu obrazu.

RIEŠENIE PROBLÉMOV

Nemožno ovládať televízor pomocou diaľkového ovládača.

- Skontrolujte snímač diaľkového ovládača na produkte a skúste znova.
- Skontrolujte, či nie je medzi produktom a diaľkovým ovládačom nejaká prekážka.
- Skontrolujte, či batérie stále fungujú a či sú správne uložené (+) na (+), (-) na (-).

Žiadny obraz ani zvuk.

- Skontrolujte, či je produkt zapnutý.
- Skontrolujte, či je napájací kábel zapojený do zásuvky.
- Skontrolujte, či je zásuvka v poriadku tým, že k nej pripojíte iné produkty.

Televízor sa náhle vypne.

- Skontrolujte nastavenia kontroly napájania. Mohlo dôjsť k výpadku elektrického prúdu.
- Skontrolujte, či je aktivovaná funkcia automatického vypnutia v nastavenom čase.
- Ak je televízor zapnutý, ale neprijíma žiadny signál, televízor sa po 15 minútach automaticky vypne.

Pri pripájaní k počítaču (HDMI) sa nezistí žiadny signál.

- Pomocou diaľkového ovládača televízor vypnite a zapnite.
- Znovu pripojte kábel HDMI.
- Pri zapnutom televízore reštartujte počítač.

TECHNICKÉ PARAMETRE

Technické parametre produktu sa môžu zmeniť bez predchádzajúceho upozornenia v dôsledku inovácie funkcií produktu.

Models	Rozmery (Š x H x V) (mm)		Hmotnosť (kg)		Spotreba energi (Východiskový stav)	Požiadavky na napájanie
	Vrátane stojana	Bez stojana	Vrátane stojana	Bez stojana		
28TN525S	649,5 x 150,0 x 420,9	649,5 x 78,4 x 394,3	3,57	3,53	28 W	19 V --- 2,0 A
28TN515S	649,5 x 187,5 x 448,3	649,5 x 78,4 x 394,3	3,88	3,53	28 W	19 V --- 2,0 A
24TN520S	563,1 x 150,1 x 367	563,1 x 58 x 340,9	3,3	3,25	25 W	19 V --- 2,0 A
24TN510S	563,1 x 148,6 x 393,8	563,1 x 58 x 340,9	3,6	3,25	25 W	19 V --- 2,0 A

Technické parametre pre bezdrôtový modul

Technické parametre pre bezdrôtový modul (LGSBWAC92)	
Bezdrôtová sieť LAN (IEEE 802.11a/b/g/n/ac)	
Frekvenčný rozsah	Výstupný výkon (max.)
2 400 až 2 483,5 MHz	18 dBm
5 150 až 5 725 MHz	18 dBm
5 725 až 5 850 MHz (Pre krajiny mimo EÚ)	12 dBm
Bluetooth	
Frekvenčný rozsah	Výstupný výkon (max.)
2 400 až 2 483,5 MHz	8 dBm

Kanály pásma sa môžu líšiť v závislosti od krajiny, používateľ preto nemôže zmeniť ani upraviť prevádzkovú frekvenciu. Tento produkt je nastavený na regionálnu tabuľku frekvencií.

Informácia pre používateľov: Toto zariadenie by malo byť namontované a používané v minimálnej vzdialenosti 20 cm medzi zariadením a používateľom.

* Štandard "IEEE802.11ac" nie je dostupný vo všetkých krajinách.

Sietový adaptér AC/DC	28TN525S, 28TN515S 24TN520S, 24TN510S
	Výrobca: Lien Chang Model: LCAP16B-E, LCAP21C Výrobca: Honor Model: ADS-45FSN-19 19040GPG
	Vstup: AC 100 – 240 V ~ 50/60 Hz Výstup: DC 19 V --- 2,1 A

Veľkosť modulu CI (Š x V x H)	100,0 mm x 55,0 mm x 5,0 mm
--------------------------------------	-----------------------------

Podmienky prostredia	Prevádzková teplota	0 °C až 40 °C
	Prevádzková vlhkosť	Menej ako 80 %
	Teplota pri skladovaní	-20 °C až 60 °C
	Vlhkosť pri skladovaní	Menej ako 85 %

(V závislosti od krajiny)

	Digitálna TV			Analógová TV
	Satelit	Pozemné	Kábel	Pozemné / Kábel
Televízna norma	DVB-S/S2*	DVB-T DVB-T2*	DVB-C	PAL/SECAM B/G, D/K, I, SECAM L
Pokrytie programov	950 ~ 2 150 Mhz	VHF III: 174 ~ 230 Mhz UHF IV: 470 ~ 606 Mhz UHFV: 606 ~ 862 Mhz S pásmo II: 230 ~ 300 Mhz S pásmo III: 300 ~ 470 Mhz	46 ~ 890 Mhz	46 ~ 862 Mhz
Maximálny počet programov, ktoré sa dajú uložiť	6 000	3 000		
Impedancia vonkajšej antény	75 Ω			

* Iba modely s podporou DVB-T2/C/S2.







VAROVANIE!

Nikdy neumiestňujte televízor na nestabilné miesto. Televízor môže spadnúť a spôsobiť vážne zranenie alebo usmrtenie. Mnohým zraneniam, najmä zraneniam detí, je možné predísť dodržiavaním jednoduchých bezpečnostných opatrení, ako napríklad:

- Používajte skrinky alebo stojany odporúčané výrobcom televízora.
- Používajte iba nábytok, ktorý televízoru poskytuje dostatočnú oporu.
- Zabezpečte, aby televízor nepresahoval hranu nábytku, na ktorom je umiestnený.
- Neumiestňujte televízor na vysoký nábytok (napríklad skrine alebo knižnice) bez ukotvenia nábytku i televízora k vhodnej podpere.
- Neumiestňujte televízor na tkaninu ani iné materiály, ktoré by sa mohli nachádzať medzi televízorom a podporným nábytkom.
- Poučte deti o nebezpečenstve šplhania na nábytok, aby dosiahli na televízor alebo jeho ovládacie prvky.

Rovnaké opatrenia by ste mali prijať, ak si váš súčasný televízor ponechávate a premiestňujete ho.

Symbols

	Označuje striedavý prúd (AC).
	Označuje jednosmerný prúd (DC).
	Označuje zariadenie triedy II.
	Označuje pohotovostný režim.
	Označuje stav „ZAP.“ (napájanie).
	Označuje nebezpečné napätie.



Modelové označenie a sériové číslo produktu sa nachádzajú na zadnej a bočnej strane produktu. Poznačte si ich do nižšie uvedeného priestoru pre prípad servisného zásahu.

Model

Sériové č.
