

Návod na obsluhu

Chladnička

No Frost

Model

R-SX700GPRU0
R-MX700GVRU0



Ďakujeme veľmi pekne za zakúpenie chladničky HITACHI. Pred použitím chladničky si pozorne prečítajte návod na obsluhu pre jej správne používanie.

Údržba musí byť vykonaná len v dielni dobre vyškoleným pracovníkom údržby.

HITACHI

Inspire the Next

Obsah

Príprava pre použitie

Bezpečnostné varovania a upozornenia	2
Príprava pred použitím	5
■ Inštalácia	5
■ Pred použitím	6
■ Optimálne uloženie potravín	6

Prevádzka

Miesto uskladnenia potravín	7
Spôsob používania ovládacieho panela	8
■ Názvy a funkcie displeja, tlačidiel, každého komponentu	8
■ Ovládanie teploty	8
Ostatné funkcie	9
■ Rýchle mrazenie	9
■ Rýchle chladenie	10
■ Detská poisťka	10
■ Úspora energie	10
■ Použitie alarmu otvorenia dveriek a ECO alarmu	11
■ Vákuum	11
Mraziaci priestor	12
Chladiaci priestor	13
Priestor na zeleninu	14
Vákuový priestor	15
Spôsob používania dávkovača ľadu a dávkovača vody	16
■ Spôsob používania zásobníka na vodu	17
■ Spôsob používania dávkovača ľadu	18
■ Spôsob používania automatického výrobníka ľadu	19
■ Spôsob používania dávkovača vody	19
■ Údržba	20

Údržba a odstránenie problémov

Údržba (Všeobecné záležitosti)	22
Údržba (Vákuový priestor)	23
Vyberanie jednotlivých častí	24
■ Spôsob vyberania častí	24
■ Ak dôjde k uviaznutiu ľadu, vykonajte okamžité opatrenia	24
Odstránenie problémov	25
■ Všeobecné problémy	25
■ Dávkovač ľadu a dávkovač vody	27
■ Vákuový priestor	29
■ Kondenzácia vlhkosti alebo tvorba námrazy	30
■ Servísne stredisko	32
ZRIEKNU Tie SA ZODPOVEDNOSTI/VAROVANIA PRI CHLADNIČKÁCH HITACHI	33

Len pre použitie v domácnosti

R600a

Chladivo

Bezpečnostné varovania a upozornenia

Aby ste predišli poškodeniu používateľa, ostatných osôb alebo škodám na majetku, prečítajte si a dodržiavajte nižšie uvedené varovania a upozornenia a upozornenia uvedené v tomto návode.

Nasledujúce varovania a upozornenia sú kategorizované podľa úrovne možného poranenia alebo škody, ktorá sa môže vyskytnúť pri ignorovaní pokynov.

Symbols ako sú znázornené nižšie jasne uvádzajú význam pokynov.



Varovanie

Tento symbol predstavuje „Vysokú možnosť vážneho poranenia alebo smrti, v prípade ignorovania“.



Upozornenie

Tento symbol predstavuje „Vysokú možnosť poranenia alebo škôd na majetku, v prípade ignorovania“.

- Táto chladnička používa horľavé chladivá. V nižšie uvedenom stĺpci symbolov sú uvedené bezpečnostné opatrenia týkajúce sa horľavého chladiva.

Nižšie uvedené symboly sú príklady.



Tento symbol je výstraha.



Tento symbol predstavuje „zakázané“.



Tento symbol predstavuje „nevyhnutné“.



R600a

Tento symbol predstavuje bezpečnostné opatrenia týkajúce sa horľavého chladiva.

VAROVANIE

Pri inštalácii ... Aby ste zabránili vzniku požiaru, úrazu elektrickým prúdom a poraneniu.



- Neumiestňujte chladničku na miesto, kde by mohla prísť do kontaktu s vodou.
- Neumiestňujte chladničku na miesto, ktorú je vystavené dažďu.
 - Mohlo by to zhoršiť izoláciu elektrickej energie a spôsobiť úraz elektrickým prúdom alebo požiar.



- Uzemnite túto chladničku, aby nedošlo k úrazu elektrickým prúdom a rušivému šumu. Vždy túto chladničku uzemnite a nainštalujte istič uzemňovacieho okruhu pri jej používaní na miestach s vysokou vlhkosťou. (Obráťte sa na svojho predajcu alebo servisné stredisko Hitachi.)

Napájaci kábel a zástrčka ... Aby ste zabránili vzniku požiaru, úrazu elektrickým prúdom.



- Neprípájajte spotrebič k elektrickej zásuvke, ktorej kapacita je menšia ako kapacita chladničky. Rovnako nepoužívajte zdroje napájania, ktoré nemajú menovité napätie.
 - Ak je zdroj napájania zdieľaný s inými spotrebičmi pomocou dvojitých alebo viacerých adaptérov, tento adaptér sa môže zohriať nad bežnú úroveň a spôsobiť požiar.
 - Na zadnej strane spotrebiča neumiestňujte viac prenosných zásuviek alebo prenosných zdrojov napájania.



- Pripojte napájaci zástrčku pevne k elektrickej zásuvke s káblom vedeným smerom dole.
 - Pripojenie napájacej zástrčky s káblom vedeným smerom hore môže spôsobiť namáhanie kábla a elektrický skrat alebo prehriatie, čo by mohlo viesť k úrazu elektrickým prúdom alebo požiaru.
 - Nedostatočné pripojenie napájacej zástrčky môže viesť k úrazu elektrickým prúdom alebo požiaru v dôsledku tepla.



- Nepoužívajte poškodenú alebo uvoľnenú zástrčku ani elektrickú zásuvku. Môže to spôsobiť požiar alebo úraz elektrickým prúdom.



- Ak je napájaci kábel poškodený, musí ho vymeniť výrobca, jeho servisný zástupca alebo podobne kvalifikované osoby, aby sa predišlo nebezpečenstvu.



- Nerežte, neohybajte, neskladajte napájaci kábel, aby ste sa vyhli požiaru alebo úrazu elektrickým prúdom.



- Prach na napájacej zástrčke čistite pravidelne pomocou suchej tkaniny.
 - Odpojte napájaci zástrčku a vyutierajte ju suchou tkaninou.
 - Nedostatočná izolácia v dôsledku vlhkosti alebo pri nahromadení prachu na napájacej zástrčke, môže spôsobiť požiar.



- Nezasúvajte ani neodpájajte zástrčku mokrými rukami.



- Pred údržbou chladničky nezabudnite odpojiť napájaci kábel.
 - Pri odpájaní nezabudnite uchopiť zástrčku a nie kábel.



Počas bežného používania ... Aby ste zabránili vzniku požiaru, úrazu elektrickým prúdom.



- Nestriekajte vodu na ani dovnútra chladničky.
 - Mohlo by to zhoršiť izoláciu elektrickej energie a spôsobiť úraz elektrickým prúdom alebo požiar.
 - Môže to spôsobiť taktiež únik plynu v dôsledku korózie potrubia.



- Neumiestňujte nádoby s vodou alebo cudzie predmety na chladničku.
 - Otvorenie a zatvorenie dvierok atď. môže spôsobiť pád týchto predmetov na chladničku, čo môže viesť k poraneniu.



- Nerozoberajte, neopravujte ani neupravujte chladničku svojpomocne.
 - V prípade akejkoľvek opravy sa obráťte na predajcu.



- Nepoužívajte chladničku v prostredí horľavého plynu.
 - Iskry s miest elektrických kontaktov, ako sú napríklad spínače dvierok, môžu vzniknúť explózie spôsobujúce požiar.



- Nepoužívajte elektrické spotrebiče v priestoroch na skladovanie potravín v spotrebiči, pokiaľ nie sú typom odporúčaným výrobcom.

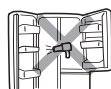

- Nepoužívajte mechanické zariadenia ani iné prostriedky na urýchlenie procesu rozmrazovania okrem tých, ktoré sú odporúčané výrobcom.



VAROVANIE



- Nepoškodujte chladiaci okruh.



- Zabezpečte, aby boli vetracie otvory na povrchu spotrebiča alebo vo vstavanej konštrukcii bez akýchkoľvek prekážok.



Počas bežného používania ... Aby ste zabránili vzniku požiaru, úrazu elektrickým prúdom.



- Tento spotrebič nie je určený pre používanie osobami (vrátane detí) so zníženými fyzickými, zmyslovými alebo duševnými schopnosťami, alebo nedostatkom skúseností a znalostí, pokiaľ nie sú pod dozorom alebo nie sú inštruovaní o používaní spotrebiča osobou zodpovednou za ich bezpečnosť.



- Deti by mali byť pod dozorom, na zaistenie toho, aby sa so spotrebičom nehrali.
- Deti ktoré sa dostanú dovnútra, nemusia byť schopné sa dostať von.



- Pravidelne čistite povrchy, ktoré môžu prísť do styku s potravinami a prístupnými odtokovými systémami.

- Čistenie ani používateľskú údržbu nesmú vykonávať deti bez dozoru.

- Tento spotrebič nie je určený pre používanie deťmi mladšími ako 8 rokov a osobami so zníženými fyzickými, zmyslovými alebo duševnými schopnosťami, alebo nedostatkom skúseností a znalostí, pokiaľ nie sú pod dozorom alebo nie sú inštruovaní o používaní spotrebiča osobou zodpovednou za ich bezpečnosť.

- Deti vo veku od 3 do 8 rokov môžu vkladáť a vyberať predmety z chladiaceho spotrebiča.

- Deti sa nesmú so spotrebičom hrať.



- Dvojhviezdičkové priestory na mrazené potraviny sú vhodné na skladovanie vopred mrazených potravín, skladovanie alebo výrobu zmrzliny a výrobu kociek ľadu.



- Ak necháte chladiaci spotrebič dlhší čas prázdny, vypnite ho, rozmrazte, vyčistite, vysušte a nechajte dverka otvorené, aby sa vo vnútri spotrebiča netvorili plesne.



- Liečivá, chemikálie, výskumné a experimentálne látky by nemali byť uskladnené v chladničke.
- Látky, ktoré vyžadujú presné podmienky pre uskladnenie, nemôžu byť uložené v domácej chladničke.



- Nevešajte sa na dverka ani nestúpajte na jednotlivé oddelenia.
- K zraneniu môže dôjsť v prípade, ak sa chladnička prevráti alebo dôjde k pricviknutiu rúk dverkami.



- Ak zaznamenáte, že sa chladničkou nie je nič vo poriadku, ihneď ju odpojte od napájania a kontaktujte predajcu.



- Éter, kvapalný propánový plyn, rozpúšťadlo, atď. ktoré sú prchavé, nemôžu byť uskladnené v tejto chladničke.



- Neskladujte v tomto spotrebiči výbušné látky, ako sú aerosólové plechovky s horľavým hnacím plynom.



- Pri výmene vnútorného osvetlenia chladničky, odpojte napájací kábel. Použite špecifikované svetlo a pri výmene ho pevne pripevnite.



- V prípade úniku horľavého plynu, sa nedotýkajte chladničky a otvorte okná na vyvetranie.



- Nevkladajte ruky do zásobníka na ľad dávkovača ľadu.
- Mechanizmus dávkovača ľadu sa otáča a môže spôsobiť poranenie.



- Nepreťažujte sklenené dverka alebo poličky.
- Sú vyrobené z tvrdeného skla, avšak nadmerné zaťaženie môže spôsobiť ich rozbitie a je nebezpečné.



- Nedotýkajte sa mechanizmu automatického výrobníka ľadu.
- Keď mechanizmus funguje, hrozí nebezpečenstvo poranenia.



- Nepokračujte v používaní chladničky s odpojeným zásobníkom na ľad.
- Mechanizmus dávkovača ľadu sa otáča a môže spôsobiť poranenie.

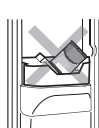

- Nepoškodujte chladiaci okruh.
- Ak sa stane, že poškodíte chladiace potrubie, zostaňte ďalej od chladničky a vyhnite sa používaniu ohňa a elektrických spotrebičov.
- Otvorte okno na vyvetranie a kontaktujte predajcu alebo servisné stredisko.

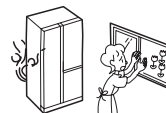

- Tento spotrebič je určený na použitie v domácnosti a na podobné účely, ako je napr.:
 - Kuchynské priestory pre zamestnancov v obchodoch, kanceláriách a iných pracovných prostrediach;
 - Na farmách a klientmi v hoteloch, motelloch a iných prostrediach ubytovacieho typu;
 - V prostrediach typu nocľahu s raňajkami;
 - Na catering a podobné maloobchodné využitia.
- Pri umiestňovaní spotrebiča sa uistite, či napájací kábel nie je zachytený alebo poškodený.
- Na zadnej strane spotrebiča neumiestňujte viac prenosných zásuviek alebo prenosných zdrojov napájania.

Pri likvidácii chladničky



- Pri likvidácii sa riadte pokynmi vo vašej oblasti.
- Táto chladnička používa R-600a ako chladivo a cyklopentán na hnací prostriedok uretánovej tepelnej izolácie.



- Pri likvidácii chladničky odstráňte tesnenie dverok.
- Aby sa zabránilo riziku uväznenia detí vo vnútri.



⚠ UPOZORNENIE

Počas bežného používania ... Aby ste zabránili poraneniu.

- 
 - Nevkladajte fľaše, atď. nasilu do poličiek v dverkách.
 - Môže to spôsobiť vypadávanie fliaš alebo vyťahnutie poličiek v dverkách.
- 
 - Neskladujte potraviny so zápachom alebo potraviny, ktorých farba je nezvyčajná.
 - V opačnom prípade by mohlo dôjsť k ochoreniu.
- 
 - Potravín a nádob vo vnútri mraziaceho priestoru by ste sa nemali dotýkať mokrymi rukami.
 - Môže to spôsobiť poranenie mrazom. (Hlavne v prípade kovových predmetov.)
- 
 - Pri zatváraní dveriek ich nechytajte za hornú, spodnú a bočnú stranu.
 - Môže to mať za následok uviaznutie prstov okrajom dveriek.
- 
 - Ak ešte niekto iný používa chladničku, neotvárajte ju ani nepoužívajte ovládací panel.
 - Prsty môžu uviaznuť v priestore medzi dverkami a môže dôjsť k poraneniu.
- 
 - Nevkladajte do zásobníka na ľad dávkovača ľadu potraviny ani cudzie predmety. Taktiež dávajte pozor, aby ste ich nenechali vniknúť.
- 
 - Dlhodobé otvorenie dierok môže spôsobiť výrazné zvýšenie teploty v priestoroch spotrebiča.
- 
 - Surové mäso a ryby skladujte vo vhodných nádobách v chladničke tak, aby neboli v kontakte s inými potravinami alebo aby na ne nekvapkali.



- 
 - Nenechávajte vyčnievať žiadne potraviny cez okraj každej poličky.
 - Dverka by sa nemuseli správne zatvoriť alebo by mohli poličky dveriek spadnúť. Poranenie môžu spôsobiť predmety ako sú fľaše, ktoré spadnú na vaše nohy.



- 
 - Neskladujte sklenené fľaše v mraziacom priestore.
 - Fľaše by mohli pri zmrazení obsahu prasknúť a spôsobiť poranenie.

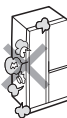

- 
 - Nedávajte svoje ruky do plochy základne skrinky chladničky.
 - Pri čistení a vložení rúk v blízkosti základnej plochy chladničky môže dôjsť k poraneniu tenkými kovovými plechmi.



- 
 - Pri otváraní alebo zatváraní dveriek chladničky, uchopte rukoväť pevne.

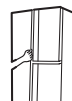



- 
 - Pri otváraní alebo zatváraní dveriek chladničky, nemajte nohy veľmi blízko.
 - Pri otváraní dveriek, môžu byť vaše nohy zasiahnuté, čo môže spôsobiť ich poranenie.



- 
 - Nevkladajte prsty do výstupu ľadu, ani sa nedotýkajte jednotlivých prvkov okolo otvoru.



Pri presúvaní alebo prenášaní ... Aby ste zabránili poškodeniu, namočeniu, znečisteniu podlahy, alebo zabránili poraneniu.

- 
 - Pri prenášaní chladničky nepoužívajte rukoväte dveriek.
 - Nikdy nepoužívajte držadlá na zavesenie pomocou reťazového kladkostroja alebo podobných zariadení.
- 
 - Na podlahe, ktorá sa ľahko poškrábe, nepresúvajte chladničku pomocou koliesok chladničky. Kolieska môžu podlahu poškrábať.
 - Na podlahu, ktorá sa ľahko poškrábe, rozložte ochrannú podložku, atď..
- 
 - Pri prenášaní chladničky použite držadlo na prenášanie.
 - Uchopte len držadlá na prenášanie. Ak uchopíte rukoväť dveriek, ruky vám môžu sklznúť a môže dôjsť k poraneniu.
 - Z bezpečnostných dôvodov nech prenášajú chladničku najmenej 4 osoby.
 - Prenášajte ju dverkami smerom hore.
 - Pred prenášaním chladničky:
 - Povyberajte z nej všetky potraviny a kocky ľadu.
 - Rozprestrite ochrannú fóliu alebo tkaninu na ochranu podlahy pred poškodením a na zachytenie zvyšnej vody unikajúcej z chladničky.
 - S veľkým kusom starej tkaniny po chladničkou, nakloňte chladničku dozadu, aby ste tak vypustili vodu.
 - Nakoniec preneste chladničku s dverkami smerujúcimi hore.
 - Zaisťte dverka dobre pomocou lepiacej pásky, aby sa neotvorili.
 - Pri preprave vo vozidle, nenechávajte chladničku na jej boku. Mohlo by dôjsť k poškodeniu kompresora.

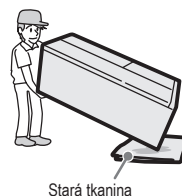
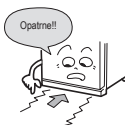

Stará tkanina

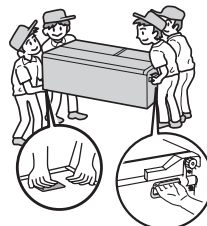

1 Inštalácia

1. Skontrolujte šírku dverí v domácnosti.

- Nasledujúce zobrazenia uvádzajú inštaláčne rozmery pre túto chladničku. Nezabudnite skontrolovať, či môžete s vašou chladničkou prejsť dverami domácnosti.
- Ak je šírka alebo hĺbka chladničky väčšia ako šírka dverí v domácnosti, môžete zložiť dvierka chladničky.
- Ak chcete zložiť dvierka chladničky dole, obráťte sa prosím na predajcu.

2. Chladničku nainštalujte na nasledujúcom mieste.

- Nainštalujte ju na pevnú a rovnú plochu.
 - Ak ju nainštalujete na takúto podlahu, položte drevenú platňu (s hrúbkou 1 cm) a umiestnite chladničku na túto platňu.
 - Pre prípad, aby nebola podlaha deformovaná alebo nedošlo k zmene zafarbenia podlahy v dôsledku tepla z chladničky.
 - V prípade mäkkých alebo krehkých podláh, na ktorých by sa mohla chladnička nakloniť.
- Neinštalujte chladničku na miesto, kde by bola vystavená priamemu slnečnému žiareniu alebo iným zdrojom tepla.
 - Takéto okolnosti môžu mať za následok zhoršenie chladiaceho výkonu alebo zvýšenie nákladov na elektrickú energiu.
 - Priame slnečné žiarenie môže spôsobiť odfarbenie plastových častí chladničky.
- Nainštalujte chladničku v prostredí ktoré je suché alebo má vetranie vzduchu.
 - To pomáha vyhnúť sa hrdzaveniu a udržiava nízke náklady na elektrickú energiu.
 - * Ak chcete chladničku nainštalovať v oblasti horúcich prameňov, ktoré sú vystavené pôsobeniu sýrnych plynov, možno bude potrebné použitie nehrdzavejúceho prostriedku na potrubie. Vopred sa obráťte na svojho predajcu. Poruchy spôsobené týmto plynom, nebudú kryté zárukou.

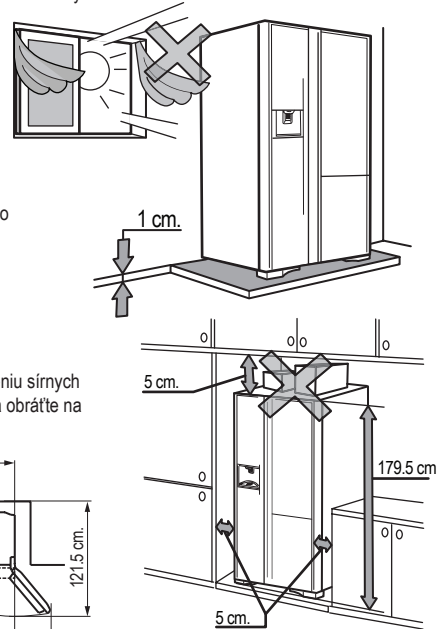

3. Ponechajte dostatok miesta na odvod tepla.

- Chladnička vyžaduje dostatočný priestor na vetranie vzduchu okolo skrinky, aby bol zabezpečený účinný chladiaci výkon.
 - Minimálne 5 cm priestoru musí byť ponechané od steny na ľavej/pravej, hornej a zadnej strane chladničky.
- Ak chcete zaistiť správne a úplne otvorenie dvierok, zaistite nasledujúci priestor okolo spotrebiča. Skontrolujte dostupné miesto pred inštaláciou.

4. Uzemnenie.

- Uzemnite chladničku, aby nedošlo k úrazu elektrickým prúdom a rušivému šumu. (Ak používate chladničku na miestach s vysokou vlhkosťou, vždy ju uzemnite. (Obráťte sa prosím na predajcu.))

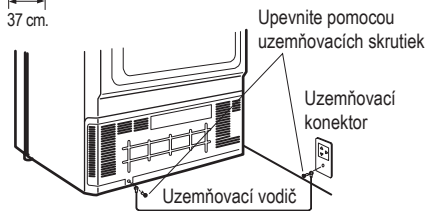

VAROVANIE

Nepripájajte uzemňovací vodič k plynovému potrubiu, telefónnej linke ani bleskozvodu.

5. Úprava nastaviteľných nožičiek na zaistenie úrovne dvierok chladničky vľavo/vpravo.

- Bez úpravy nožičiek, nemusí byť výška dvierok v rovnej úrovni, alebo môže dochádzať k neštandardným vibráciám alebo huku v závislosti od stavu podlahy. Postupujte podľa nižšie uvedených pokynov.
 - 1 Otáčaním nastavovacích nožičiek znížte nožičky dovtedy, pokiaľ sa nebudú pevne dotýkať podlahy.
 - 2 Porovnajte výšku ľavých a pravých dvierok a znížte nastavovaciu nožičku tých dvierok, ktorých výška je nižšia ako druhých dvierok, pokiaľ nebudú výšky oboch dvierok v rovnej úrovni.
 - Otočením nastavovacej nožičky o 1 otáčku sa zmení výška dvierok o približne 1 mm.
 - Bude trvať niekoľko dní, kým sa nožičky prispôbia podlahe a výška dvierok bude stabilná.
- V prípade, že nastaviteľné nožičky nie je možné otáčať ľahko.
 - Odskrutkujte 2 skrutky a následne vyberte kryt.
 - Vložte skrutkovač do drážky nastavovacej nožičky a otočte.

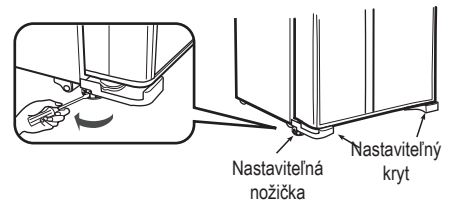

■ Ľavé dvierka sú nižšie

■ Pravé dvierka sú nižšie

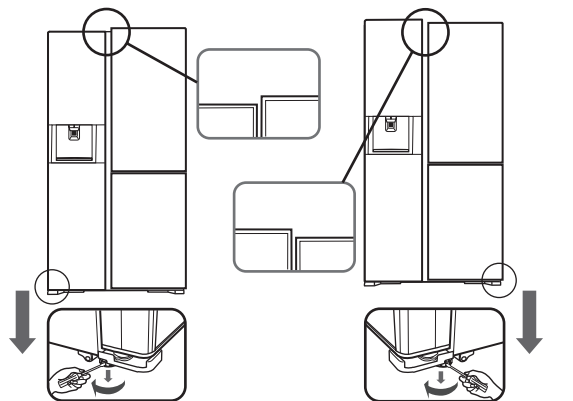

Znížte ľavú nastavovaciu nožičku

Znížte pravú nastavovaciu nožičku

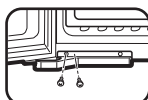

Odskrutkujte 2 skrutky (obe strany)

Príprava pred použitím

2 Pred použitím

Chladnička nie je spotrebič, ktorý zvyšuje sviežosť jedla, ale ide o spotrebič, ktorý do určitej miery brzdí kazenie potravín. Postupujte prosím pozorne podľa návodu na obsluhu a vykonajte správne kroky na zachovanie jedla čerstvého.

1. Vychistite vnútorný priestor chladničky.

- Jemne utrite povrch pomocou mäkkej tkaniny.

2. Pripojte chladničku k vyhradenej elektrickej zásuvke.

- Chladničku je možné pripojiť k zásuvke hneď potom, ako ju nainštalujete.
- Určite použite vyhradenú elektrickú zásuvku s menovitým napätím.

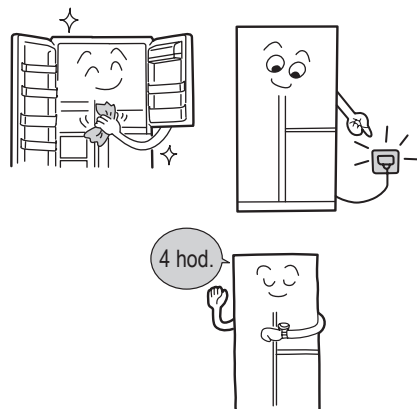

POZNÁMKA

- 30 sekúnd po pripojení k elektrickej sieti, začne kompresor pracovať.

3. Skôr ako vložíte potraviny, nechajte chladničku zapnutú dostatočne dlho na zaistenie dostatočného chladenia.

- Úplne vychladenie môže trvať približne 4 hodiny a ak je teplota okolia vysoká, môže to dokonca trvať približne 24 hodín.

3 Optimálne skladovanie potravín

Ponechajte dostatok priestoru medzi potravinami.

- Niektoré potraviny umiestnené veľmi blízko pri sebe, môžu brániť prúdeniu studeného vzduchu.

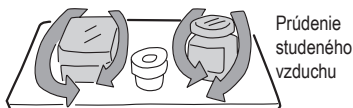

Pred vložením do chladničky, nechajte potraviny dostatočne vychladnúť.

- Vloženie teplých potravín do chladničky zvyšuje vnútornú teplotu a spotrebu elektrickej energie.

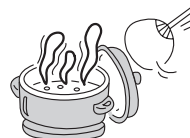

Neblokujte otvory studeného vzduchu.

- Nepriaznivo to ovplyvní prúdenie studeného vzduchu a nemusí tak udržiavať teplotu vo vnútri spotrebiča rovnomerne. Okrem toho by mohlo dôjsť k zmrznutiu potravín v blízkosti vetracích otvorov.



Uchovávajte jedlo zabalené alebo utesnené a uskladnite ho.

- Používanie potravinového obalu alebo utesnených nádob zabraňuje vysušeniu potravín alebo prenosu zápachov.

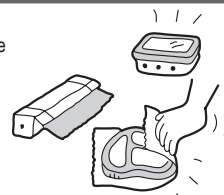

Zachovajte jedlo čisté.

- Na pokrme je možné nájsť prekvapujúce množstvo nehygienických látok.



Neumiestňujte teplé jedlo na už vychladené jedlo.

- Takto sa zohreje už vychladené jedlo.



Miesto uskladnenia potravín

Mraziaci priestor

-20 °C ~ -18 °C

Mraziace zásuvky

- Skladovanie mrazených potravín a zmrzliny, atď.



Zásobník ľadu

- Na uskladnenie kociek ľadu vyrobených „Automatickým výrobníkom ľadu“.



Regály dvierok mrazničky

- Skladovanie balených malých zmrazených potravín.
- Nie sú odporúčané na dlhodobé skladovanie, pretože môže dôjsť k nárastu teploty spôsobenému otvorením dvierok.



Mraziace zásuvky

- Skladovanie mrazených potravín a zmrzliny, atď.



Chladiaci priestor

2 °C ~ 5 °C

Regály dvierok chladničky

- Skladovanie malých balených pokrmov a nápojov ako je džús, mlieko, atď.



Poličky chladničky

- Skladovanie príloh, dezertov, atď.



Vákuový priestor

Ryby/Mäso (-1 °C)



Syry/Ovocie (1 °C)



Priestor na zeleninu

4 °C ~ 7 °C

Regály dvierok priestoru na zeleninu

- Skladovanie malých balených pokrmov a nápojov ako je džús, mlieko, atď.



Zásuvky na zeleninu

- Skladovanie ovocia a zeleniny.



Zásobník na vodu

- Približne 5 l.

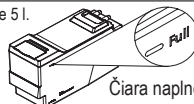

Čiara naplnenia

POZNÁMKA

- Vyššie uvedené teploty sú približné hodnoty v podmienkach, keď je vonkajšia teplota 32 °C, pri nastavení chladiaceho priestoru, mraziaceho priestoru počas zatvorenia dvierok a nie sú vložené žiadne potraviny.
- Teploty regálov dvierok môžu byť o niečo vyššie, ako sú vyššie uvedené teploty.
- Špecifikácia zakúpeného modelu sa môže líšiť od jednej z vyššie uvedených ilustrácií. (Vyššie uvedená ilustrácia je založená na luxusnom 3-dverovom modeli.)
- Jedno-, dvoj- a trojhviezdičkový priestor nie je vhodný na mrazenie čerstvých potravín.
- Dvojhviezdičkový priestor na mrazené potraviny je vhodný na uskladnenie vopred mrazených potravín, na uskladnenie alebo výrobu zmrzliny a na výrobu kociek ľadu.

Vďaka schopnosti zabrániť oxidácii môže spotrebič uchovať živiny a chute potravín dlhšie ako bežné techniky konzervovania potravín.

Potraviny, ktoré majú byť uskladnené

Mäso/spracované mäso



Ryby a morské plody



Zelenina a ovocie



Hovädzie/bravčové/kuracie/šunka/klobása/ atď...

Rybia pasta varená z lososa/makrely/ morských plodov/atď...

Šalátová zelenina/paprika/jabĺko/ pomaranč/kiwi/atď...

Zrnková káva/čajové listy/mliečne výrobky/ hrudky masla/atď...

Potraviny, ktoré sa neodporúča skladovať

Zelenina citlivá na nízku teplotu

Šupka zeleniny, ktorá je citlivá na nízku teplotu sa zošúverí alebo zmení farbu, preto ju skladujte v priestore pre zeleninu.



Baklažán/uhorky/ibištek sudánsky/špargľa/zázvor/sladká paprika/atď...

Potraviny a nádoby, ktoré by sa mali skladovať opatrne

Potraviny by sa mali uchovávať v uzavretých plastových vreckách. Potraviny skladujte opatrne, pretože vrecko napučne a pritlačí sa na iné potraviny.

Uzavreté a utesnené plastové nádoby. Vyberajte nádoby opatrne, pretože kryty nádob sa môžu byť oddeliť.

Buďte opatrní



Buďte opatrní



Spôsob použitia ovládacieho panela

1 Názvy a funkcie displeja, tlačidiel, každého komponentu.

Ovládací panel je dotykový panel vyrobený zo skla. Ak chcete zmeniť nastavenie, jednoducho sa dotknite a prepnete nastavenie.

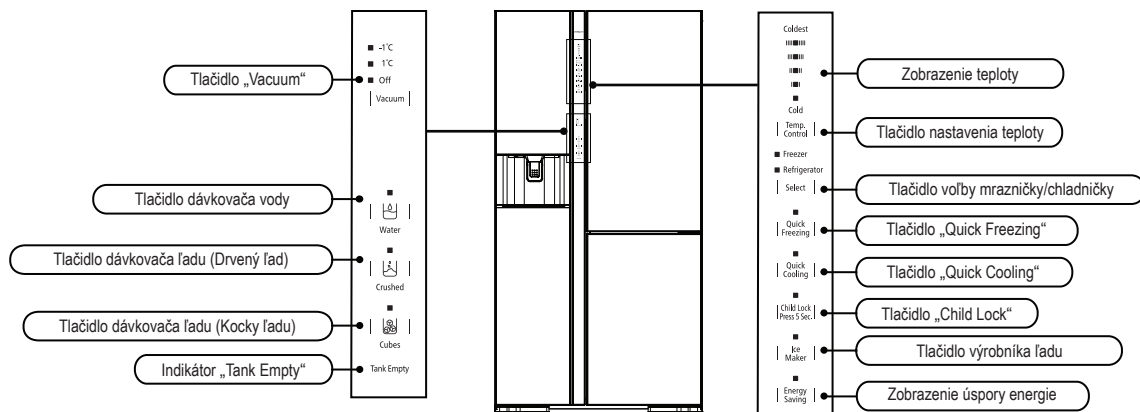

POZNÁMKA

- Ak odpojíte napájací kábel alebo dôjde k výpadku dodávky elektrickej energie a potom sa chladnička opäť spustí, automaticky sa obnoví zobrazenie teploty a každé nastavenie.
- Približne 10 sekúnd po skončení prevádzky, LED indikátor zhasne.
- Reakcie dotykového panela sa môžu zmeniť v závislosti od okolitej teploty, vlhkosti, fyzického stavu používateľa alebo prevádzkového stavu susedného elektrického výrobku.
- Panel nemusí reagovať vtedy, ak je mokrý alebo znečistený.
- Špecifikácia zakúpeného modelu sa môže líšiť od jednej z vyššie uvedených ilustrácií. (Vyššie uvedená ilustrácia je založená na luxusnom 3-dverovom modeli.)

2 Ovládanie teploty

- Počiatočné nastavenie teploty chladiaceho priestoru je na úrovni 3 a jedného z mraziacich priestorov je na úrovni 3.
- Teploty zobrazené na ovládacom paneli, sú cieľové teploty a nemusia byť skutočné. Skutočná teplota je podmienená stavom potravín a okolitej teploty.

■ Mraziaci priestor



Freezer



Refrigerator

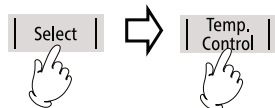

Stlačte tlačidlo „Select“ a rozsvieti sa indikátor „Freezer“.

Stlačením tlačidla „Temp. Control“ nastavte teplotu.

Pri uskladnení ani zmrazených potravín ani zmrzliny.

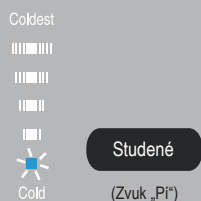

Pre normálne použitie.

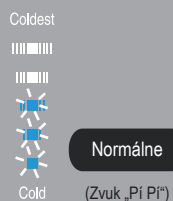

Pri rýchlej výrobe ľadu alebo rýchlom mrazení potravín. Alebo ak je okolitá teplota vysoká a mraziaci priestor nie je dostatočne vychladený.



Na displeji je zobrazený stav nastavenia teploty.

■ Chladiaci priestor



Freezer



Refrigerator

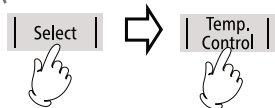

Stlačte tlačidlo „Select“ a rozsvieti sa indikátor „Refrigerator“.

Stlačením tlačidla „Temp. Control“ nastavte teplotu.

Ak sú potraviny veľmi studené.

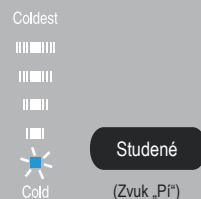

Pre normálne použitie.

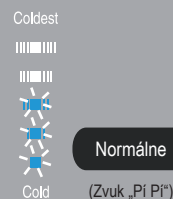

Pri výraznom alebo rýchlom chladení potravín.

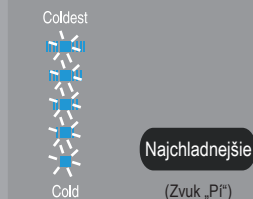

Na displeji je zobrazený stav nastavenia teploty.

Ostatné funkcie

1 Nastavenie jemnej úpravy teploty (Chladiaci priestor/mraziaci priestor)

Nastavenie



Stlačte tlačidlo „Temp. Control“ na 5 sekúnd dovtedy, pokiaľ nezaznie 1 zvuk „Píp“.

Stlačením tlačidla „Select“ a „Temp control“ vykonajte úpravu.

Po každom stlačení tlačidla sa príslušný indikátor zmení v poradí uvedenom nižšie (9 krokov).

(☀️ Svieti ■ Bliká □ Nesvieti)

Indikátor	Coldest	Coldest	Coldest	Coldest	Coldest	Coldest	Coldest	Coldest	Coldest
Nastavenie	Cold	→	→	→	Normal	→	→	→	Coldest
Zvuk	Pip!	Pip!	Pip!	Pip!	Pip! Pip!	Pip!	Pip!	Pip!	Pip!

Zrušenie jemnej úpravy nastavenia teploty

Stlačte tlačidlo „Temp. Control“ na 5 sekúnd dovtedy, pokiaľ nezaznie zvuk „Píp!“ a budete môcť nastaviť teplotu v normálnych krokoch (5 krokov)

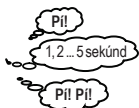

Stlačte tlačidlo „Temp. Control“ na 5 sekúnd dovtedy, pokiaľ nezaznie 1 zvuk „Píp!“.

POZNÁMKA

- Táto funkcia sa môže meniť podľa typu modelu.
- Vo výrobnom nastavení je teplota nastavovaná v normálnych krokoch (5 krokov).

2 „Rýchle mrazenie“

■ Ak chcete uskladniť mrazené potraviny pri nižšej teplote ako obvykle, použite toto tlačidlo.

1. Vložte potraviny do priestoru rýchleho mrazenia.

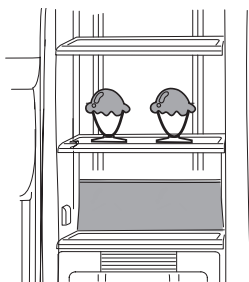

Priestor rýchleho mrazenia sa nachádza na strednom regáli v prednej časti.



2. Stlačte tlačidlo „Quick Freezing“ a spustíte funkciu rýchleho mrazenia.



Rozsvieti sa indikátor.



3. Opätovne stlačte tlačidlo „Quick Freezing“ a zastavte funkciu rýchleho mrazenia.



Indikátor zhasne.

Funkcia rýchleho mrazenia skončí automaticky po uplynutí približne 4 hodín.



Indikátor zhasne.

POZNÁMKA

- V priebehu funkcie „Rýchle mrazenie“, bude uskutočnené prioritné chladenie mraziaceho priestoru. Preto sa snažte vyhnúť zbytočnému otváraníu a zatváraníu dvierok, aby sa zabránilo zvýšeniu teploty chladiaceho priestoru.
- Po automatickom dokončení funkcie „Rýchle mrazenie“, ak opäť stlačíte tlačidlo, indikátor sa síce rozsvieti, avšak nasledujúca prevádzka funkcie „Rýchle mrazenie“ sa nezačne. Po uplynutí 60 minút, sa prevádzka funkcie začne znovu.
- V priebehu rozmrazovania, hoci svieti indikátor rýchleho mrazenia, nebude vykonaná žiadna prevádzka funkcie. Po dokončení rozmrazovania, sa „Rýchle mrazenie“ automaticky spustí.
- Svetlo zhasne vtedy, ak nie je uskutočnená žiadna operácia približne 10 sekúnd po skončení prevádzky. LED indikátor zhasne.

Ostatné funkcie

3 „Rýchle chladenie“

■ Ak chcete rýchlo vychladiť potraviny alebo nápoje, použite túto funkciu.

1. Vložte potraviny do priestoru rýchleho chladenia. Priestor rýchleho chladenia sa nachádza v hornej časti chladiaceho priestoru.

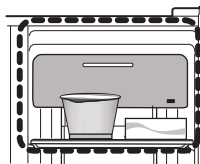

Rýchle chladenie je oveľa účinnejšie vtedy, ak sú potraviny umiestnené v blízkosti zadnej steny chladiaceho priestoru.

2. Dotknite sa tlačidla „Quick Cooling“ a spustíte funkciu.

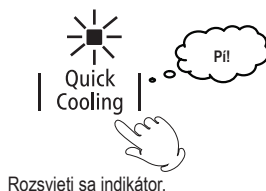

Rozsvieti sa indikátor.

3. Ak chcete zastaviť túto funkciu pred jej dokončením, opäť sa dotknite tlačidla „Quick Cooling“.

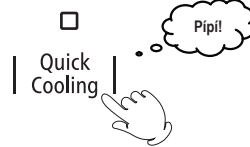

Indikátor zhasne.

Funkcia rýchleho chladenia skončí automaticky po uplynutí približne 90 minút.

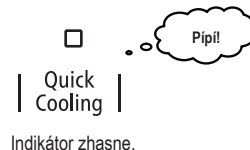

Indikátor zhasne.

POZNÁMKA

- V priebehu rozmrazovania, sa rýchle chladenie zastaví aj vtedy, ak svieti indikátor. Po dokončení rozmrazovania, sa operácia automaticky spustí.
- Pamätajte prosím na to, že funkcia rýchleho chladenia bude zrušená po prerušení dodávky elektrickej energie alebo odpojení napájacieho kábla.
- Svetlo zhasne vtedy, ak nie je uskutočnená žiadna operácia približne 10 sekúnd po skončení prevádzky. LED indikátor zhasne.

4 „Detská poistka“

■ Môžete zabrániť náhodnému stlačeniu všetkých tlačidiel na ovládacom paneli deťmi.

1. Stlačte tlačidlo „Child Lock“ na 5 sekúnd (pre zamknutie).



Rozsvieti sa indikátor.

2. Ak chcete túto funkciu zastaviť, opäť na 5 sekúnd stlačte tlačidlo „Child Lock“.



Indikátor zhasne.

POZNÁMKA

- Keď je aktivovaná detská poistka, ostatné tlačidlá budú zablokované aj vtedy, ak ich stlačíte, ale automatické dverka dotykovej obsluhy budú k dispozícii.

5 „Úspora energie“

■ Úspora energie

Túto funkciu odporúčame použiť v prípade malého úložného priestoru alebo dlhej dovolenky, keď nie sú dverka dlho otvorené.



- 2
- Pri žiadnej detekcii snímača ECO monitorovania.
 - Ak nie sú otvorené dverka.
 - Ak nie je vykonaná žiadna obsluha na ovládacom paneli.

Dotykom tlačidla „Energy Saving“ spustíte prevádzku s úsporou energie, rozsvieti sa indikátor.

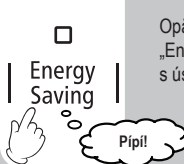

Opätovným stlačením tlačidla „Energy Saving“ zastavíte prevádzku s úsporou energie, indikátor zhasne.

POZNÁMKA

- V prípade, že teplota v priestore stúpne, prevádzka sa dočasne vráti do normálneho nastavenia.
- Po dlhej prevádzke funkcie „Úspora energie“, môže v niektorých prípadoch tuková zmrzlina, atď., zmäknúť. V tomto prípade zastavte prevádzku s úsporou energie.
- Ak sa nedotknete tlačidla „Quick Freezing“ alebo „Quick Cooling“ v priebehu prevádzky s úsporou energie, prevádzka s úsporou energie bude uskutočnená po dokončení rýchleho mrazenia alebo rýchleho chladenia.

UPOZORNENIE

- Ak je funkcia „Úspora energie“ používaná vo veľmi vlhkom prostredí, na povrchu chladničky sa môže vytvoriť zarosenie.

Ostatné funkcie

6 Funkcia alarmu otvorených dveriek a alarmu ECO

- Ak sú dverka ponechané otvorené na viac ako 1 minútu, systém alarmu upozorní používateľa prostredníctvom zvuku a zobrazenia na digitálnom displeji.
 - Alarm otvorených dveriek: Informuje prostredníctvom dlhého pípnutia.
 - Zobrazenie Eco alarmu: Indikuje stav otvorených dveriek na ovládacom paneli.

Trvanie otvorenia dveriek	Zvuk alarmu dveriek	Zobrazenie ECO alarmu
Po 1 minúte	Píip Píip Píip	Všetky LED indikátory na displeji blikajú.
Po 2 minútach	Píip Píip Píip Píip Píip	
Po 3 minútach	Nepretržité pípanie.	

Deaktivácia alarmu a zvuku

1. Podržte stlačené tlačidlo „Quick Freezing“ približne 5 sekúnd dovtedy, pokiaľ nezačujete zvuk „Píip!“.

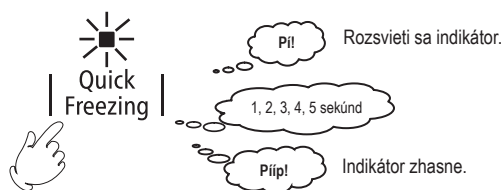

Opätovná aktivácia alarmu a zvuku

1. Podržte stlačené tlačidlo „Quick Freezing“ približne 5 sekúnd dovtedy, pokiaľ nezačujete zvuk „Píip!“.

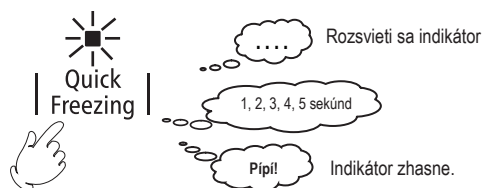

POZNÁMKA

- V počiatočnom nastavení je alarm a zvuk nastavený na možnosť „ON (Zap.)“.
- Ak je deaktivovaný alarm otvorenia dveriek, zobrazenie Eco alarmu a prevádzkový zvuk každého tlačidla, chladnička bude mať deaktivovaný prevádzkový zvuk. Ak odpojíte a opäť pripojíte napájací kábel alebo v prípade výpadku dodávky elektrickej energie, nastavený alarm a zvuk bude stále na možnosť „OFF (Vyp.)“.

7 Vákuum

Displej sa prepína postupne, ako je to znázornené nižšie, pri každom dotyku tlačidla. Teplota je počiatočne nastavená na „-1 °C“.

1. Keď je v prevádzke vákuum. Svieti „-1 °C“.

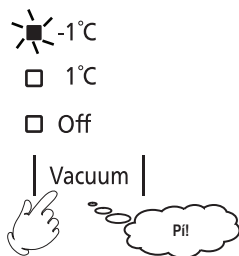

2. Dotknite sa „Vacuum“ pre spustenie prevádzky vákua. Rozsvieti sa „1 °C“.

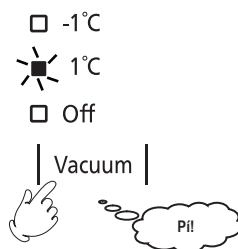

3. Dotknite sa „Vacuum“ pre zastavenie prevádzky vákua. Rozsvieti sa „Off“.

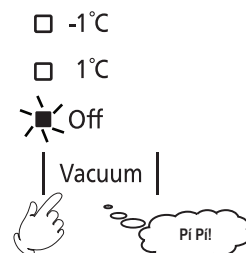

Po vypnutí funkcie vákua bude teplota automaticky prednastavená (-1 °C)

UPOZORNENIE

- Indikátor „Off“ svieti aj v priebehu vypnutia prevádzky. Z dôvodu úspory energie sa displej asi po 40 sekundách vypne, ale funkcia, ktorá je nastavená raz, zostane účinná.

Mraziaci priestor

- 4 poličky v hornej časti a 3 zásuvky v dolnej časti mraziaceho priestoru, vám umožňujú usporiadať svoje potraviny podľa veľkosti a zamýšľaného použitia.

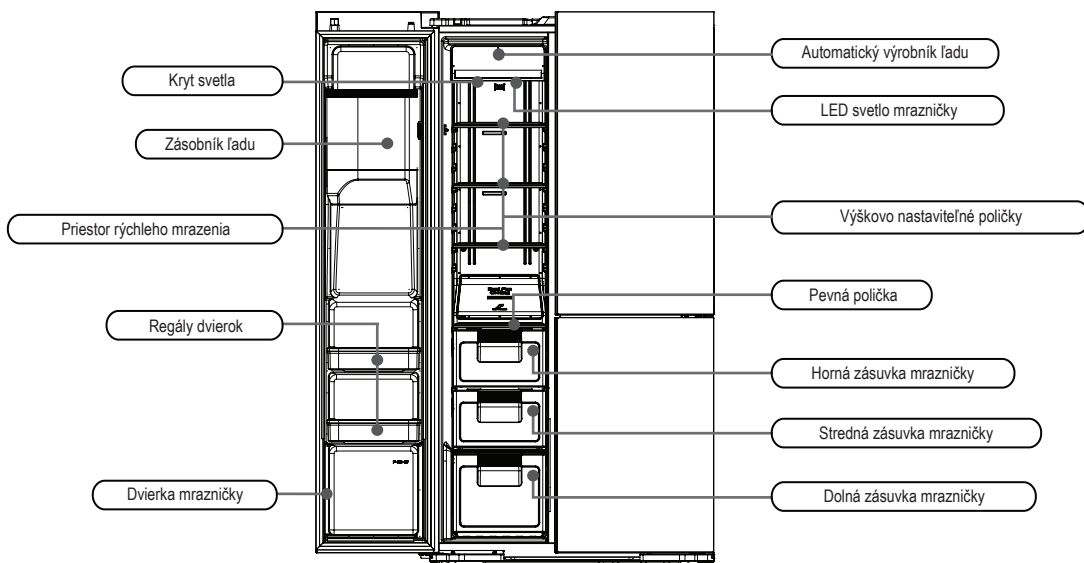

POZNÁMKA

- Špecifikácia zakúpeného modelu sa môže líšiť od jednej z vyššie uvedených ilustrácií. (Vyššie uvedená ilustrácia vychádza z luxusného trojverového modelu.)

Výškovo nastaviteľné poličky

■ Tieto poličky je možné nastaviť tak, aby ich výška zodpovedala výške vami mrazených potravín a spôsobu, akým majú byť použité.

1. Vyberte mrazené potraviny uložené na poličke.
2. Zľahka zdvihnite prednú časť poličky smerom hore a potom ju vytiahnite smerom k sebe.
3. Upravte poličku do požadovanej výšky a následne ju zasúvajte až dovtedy, kým nezapadne späť do drážky.



Zásuvky mrazničky

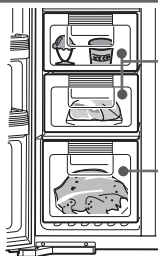

- Zásuvky mrazničky môžu skladovať potraviny samostatne podľa veľkosti, alebo spôsobu, akým majú byť použité.
- 1. Horná/stredná zásuvka mrazničky je určená na skladovanie zmrazených alebo mraziacich vreciek.
- 2. Dolná zásuvka mrazničky je určená na skladovanie veľkých mrazených kusov potravín.

UPOZORNENIE

- Pri zatváraní dvierok mrazničky sa uistite, či je každá mraziaca zásuvka úplne zasunutá. Ak zatvoríte dvierka mrazničky, pokiaľ je zásuvka stále povytiahnutá, môže dôjsť k poškodeniu zásuviek mrazničky.

UPOZORNENIE

- Aby ste zabránili prenosu pachov z potravín, mäso a ryby buď vždy zabaľte, alebo ich uložte do mraziaceho vrečka. Pamätajte taktiež na to, že existujú situácie, kedy tuk v mäse alebo rybách spôsobuje rozdelenie plastových komponentov chladničky.
- Pri vkladaní potravín do mraziaceho priestoru dávajte pozor, aby ste potravinami nepoškodili kryt svetla. Kryt svetla by mohol prasknúť.

Chladiaci priestor

- V hornej časti tohto priestoru sú 3 poličky a vákuový priestor. Môžete tak usporiadať svoje potraviny podľa veľkosti a zamýšľaného použitia.

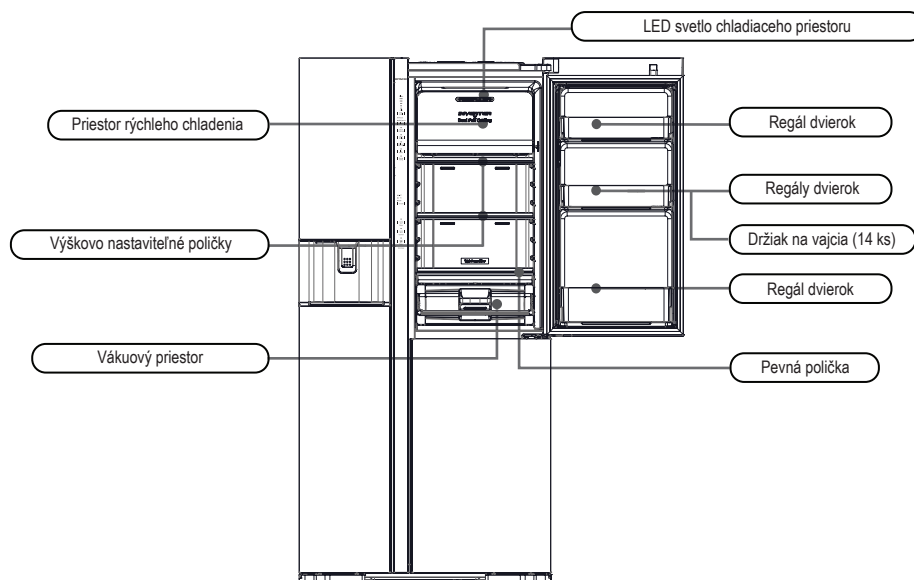

POZNÁMKA

- Špecifikácia zakúpeného modelu sa môže líšiť od jednej z vyššie uvedených ilustrácií. (Vyššie uvedená ilustrácia vychádza z luxusného trojdvierového modelu.)

Výškovo nastaviteľné poličky

- Výšku týchto poličiek je možné nastaviť tak, aby ich zodpovedala výške vašich potravín a spôsobu, akým majú byť použité.
 1. Vyberte všetky potraviny uložené na poličke.
 2. Zľahka zdvihnite prednú časť poličky smerom hore a potom ju vytiahnite smerom k sebe.
 3. Upravte poličku do požadovanej výšky a následne zasuňte poličku až dovtedy, pokiaľ nezapadne späť do drážky.

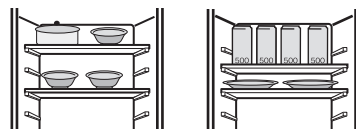
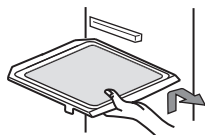

Držiak na vajcia

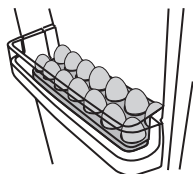

Držiak na vajcia (Umiestnený normálne)

- Uložte vajcia do držiaka. (Do tohto držiaka je možné uložiť až 14 vajec.)

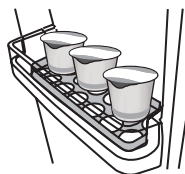

Držiak na vajcia (Umiestnený naopak)

- V prípade jeho otočenia, je možné držiak na vajcia použiť ako regál na malé predmety.

UPOZORNENIE

- Neumiestňujte vlhké potraviny pred výstup studeného vzduchu, pretože to môže spôsobiť zmrazenie potravín. Taktisto uložené vlhké potraviny, ktoré prídu do styku s ľavou zadnou stenou chladničky, môžu taktiež zamrznúť. Udržiavajte potraviny mierne odťahnuté od ľavej steny chladničky.
- Pri vkladaní potravín do chladničky dávajte pozor, aby ste nezasiahli kryt svetla potravinami. Kryt svetla by mohol prasknúť.
- Pred vložením do chladničky, nechajte teplé varené jedlá vychladnúť. Plastové komponenty vo vnútri chladničky by sa mohli zdeformovať.

Priestor na zeleninu (trojdvierový model)

- Efektívne uloženie zeleniny podľa ich veľkosti a tvaru. V spodnej časti sú 3 zásuvky.

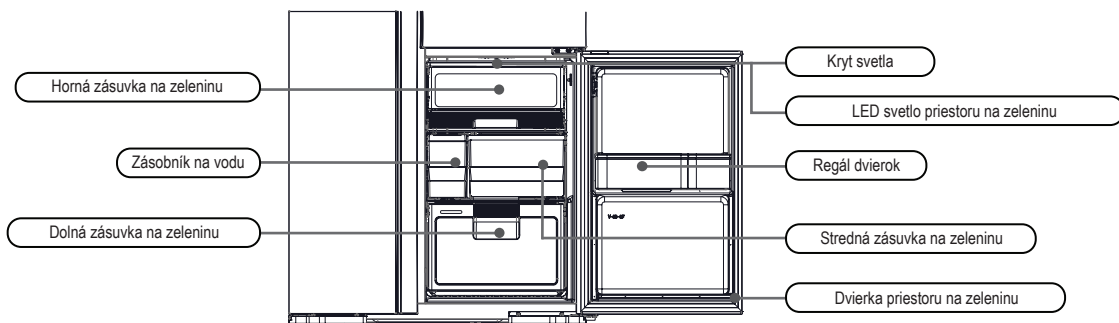

POZNÁMKA

- Špecifikácia zakúpeného modelu sa môže líšiť od jednej z vyššie uvedených ilustrácií. (Vyššie uvedená ilustrácia vychádza z luxusného trojdvierového modelu.)

Zásuvky na zeleninu

■ Horná zásuvka na zeleninu

- Slúži na uloženie čiastočne použitej zeleniny alebo malej zeleniny a ovocia, ako sú napríklad paradajky alebo citróny. Táto zásuvka má dvierka, takže ju je možné ľahko otvoriť a zatvoriť.

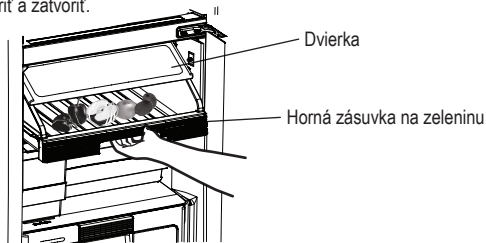

Zeleninu zabaľte v nasledujúcich situáciách.

- Pri uskladnení zeleniny s výrazným zápachom, alebo ak máte obavy, že sa zápach môže rozšíriť na iné potraviny.
- Pri skladovaní čiastočne použitej zeleniny alebo ovocia.
- Ak sa obávajú kondenzácie vlhkosti vo vnútri zásuvky.
- Ak je vo vnútri len niekoľko kusov zeleniny alebo veľa balenej zeleniny.

POZNÁMKA

- V závislosti od množstva a typu skladovanej zeleniny, sa môže skondenzovať vlhkosť vo vnútri alebo strope zásuviek na zeleninu. Vytierajte akúkoľvek vlhkosť pomocou suchej utierky.

UPOZORNENIE

- Pri zatváraní dvierok priestoru na zeleninu dbajte na to, aby boli všetky zásuvky na zeleninu úplne zatvorené. Ak zatvoríte dvierka priestoru na zeleninu počas vytiahnutia zásuvky, môže dôjsť k jej poškodeniu.

■ Stredná a dolná zásuvka na zeleninu

- Slúži na uloženie strednej veľkej zeleniny, ako je kapusta a hlávkový šalát.

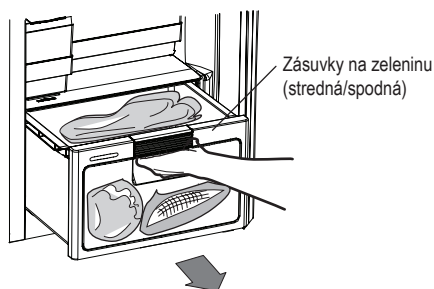

Regály dvierok

- Tento regál je vhodný na uloženie plastových fľaš alebo na dočasné uloženie piva.

UPOZORNENIE

- Dvierka priestoru na zeleninu otvárajte a zatvárajte pomaly. Ak otvoríte alebo zatvoríte tieto dvierka s veľmi veľkou silou, plastové alebo sklenené fľaše uložené v regáloch dvierok by mohli vypadnúť.

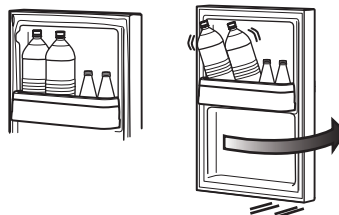

Vákuový priestor (trojdverový model)

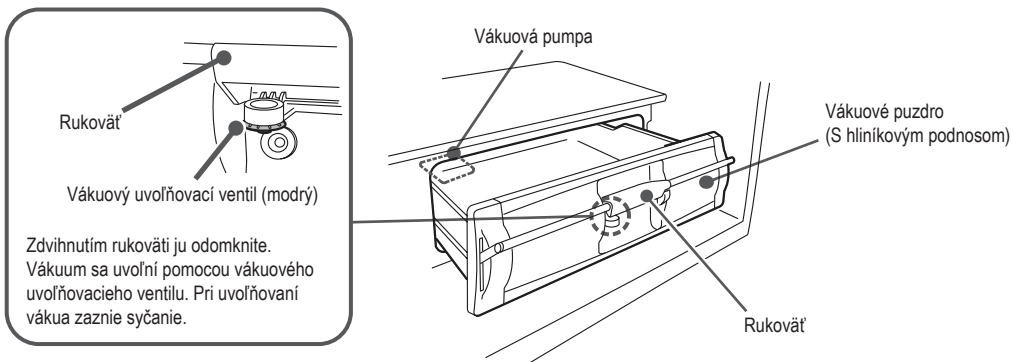

Otvorenie/zatvorenie vákuového puzdra

Otvorenie

1 Potiahnutím rukoväti ju odistite.

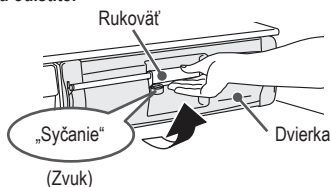

2 Vytiahnite vákuové puzdro.

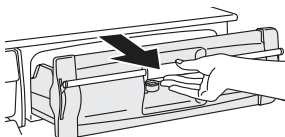

Syčanie naznačuje, že došlo k uvoľneniu vákuua. Vákuové puzdro tak nie je možné vytiahnuť v priebehu tohto zvuku. Vytiahnite ho vtedy, keď už zvuk viac nie je počuť.

Zatvorenie

1 Zatačte vákuové puzdro až na doraz.

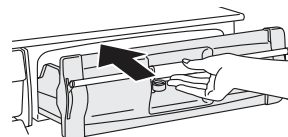

Neprepínajte vákuový priestor potravinami ani nádobami. V opačnom prípade nemusí byť možné vytiahnuť vákuové puzdro.

2 Zatačením rukoväti ju zaistite.

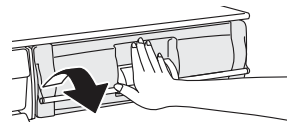

Zatačte rukoväť až na doraz. V opačnom prípade nemusí byť možné vytvoriť vákuum.

UPOZORNENIE

- Zatvorenie dvierok chladiaceho priestoru bez zaistenia rukoväti môže poškodiť časti alebo potraviny, alebo vytvoriť medzeru medzi dvierkami, čo znižuje výkon chladenia.

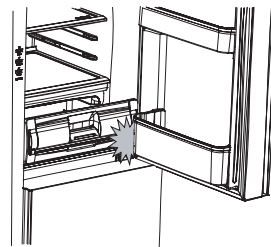

VAROVANIE

- Vákuová pumpa sa aktivuje po zatvorení dvierok chladiaceho priestoru, so zatvoreným vákuovým puzdrom a zaistenou rukoväťou.
- Keď sa spustí vákuová pumpa, zaznie zvuk. Ide o normálnu činnosť.
- Po spustení vákuovej pumpy bude trvať približne dve minúty, kým sa vo vákuovom puzdre vytvorí vákuum.
- Ak otvoríte vákuové puzdro do dvoch minút, nemali by ste počuť syčanie. Preto skontrolujte vákuový systém potom, ako počkáte viac ako 2 minúty.
- Pretože vákuové puzdro vytvára chlad nepriamo, potrebuje na chladenie potravín viac času ako je tomu v iných prípadoch.

Vákuový priestor (trojdvierový model)

Pokyny pre demontáž alebo montáž

Bud'te opatrní

Pred demontážou vyberte z vákuovej nádoby vložené jedlo.

Nerozoberajte prosím žiadne iné časti, ako tie, ktoré sú uvedené v pokynoch.

Ak chcete demontovať ktorúkoľvek časť, ktorá nie je opísaná v pokynoch na čistenie, obráťte sa na firmu prostredníctvom konzultačných kanálov.

Pokiaľ ide o demontáž alebo inštaláciu ktorejkoľvek časti, otvorte prosím dverka chladničky na viac ako 90 stupňov.

1 Zdvihnite rukoväť na odblokovanie.

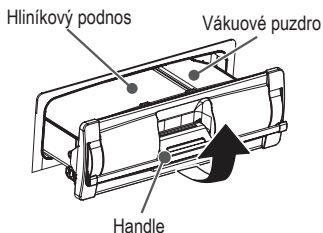

2 Zdvihnite vákuové puzdro vyššie.

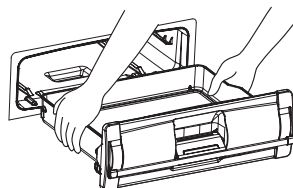

3 Nainštalujte všetky diely podľa opačných krokov postupu demontáže.

Spôsob používania dávkovača ľadu a dávkovača vody

Môžete si naliať pohár studenej vody bez toho, aby ste museli otvárať svoju chladničku tak, že jednoducho naplníte zásobník vody vodou a stlačíte tlačidlo.

Okrem toho, v zásobníku ľadu sa automaticky vyrába ľad, vďaka čomu môžete dávkovať buď kocky ľadu alebo drvený ľad jediným dotykom tlačidla.

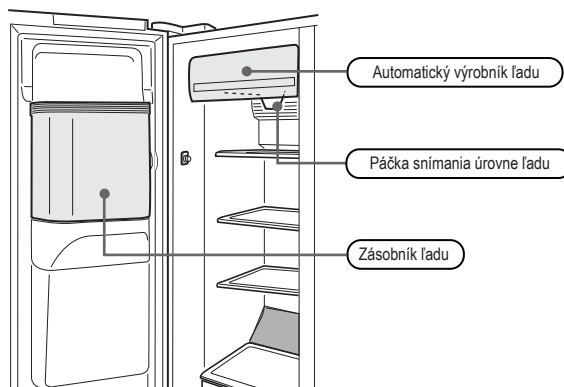
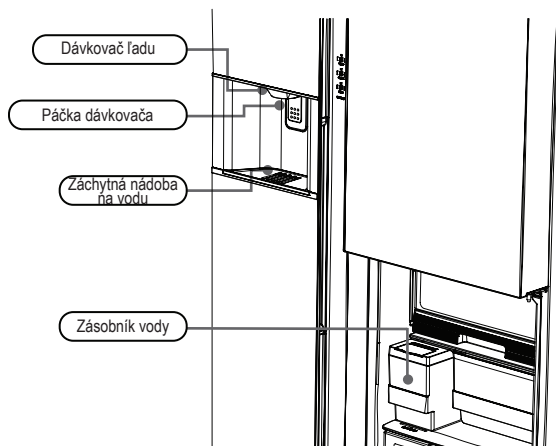

POZNÁMKA

- Ak je napájací kábel odpojený v priebehu používania chladničky, alebo ak dôjde k výpadku dodávky elektrickej energie, funkcie každého komponentu sa po opätovnom zapnutí napájania automaticky obnovia na nastavenia vykonané predtým.
- Po pripojení napájacieho kábla, sa svetlá na displeji rozsvietia na približne 5 sekúnd.
- Automatický výrobnik ľadu je nastavený na prevádzku v čase inštalácie. A dávkovač ľadu je nastavený na výrobu „Drveného ľadu“.



UPOZORNENIE

- Neskladujte potraviny ani žiadne iné predmety, ako je ľad vyrobený automatickým výrobnikom ľadu, v zásobníku ľadu (ktorý sa nachádza v dávkovači ľadu). Taktiež neumiestňujte potraviny ani iné predmety na zásobník ľadu, pretože to môže spôsobiť poruchu dávkovača ľadu.
- Nedotýkajte sa páčky snímania úrovne ľadu v automatickom výrobniku ľadu, pretože to môže spôsobiť nehodu.
- Nestrkajte prsty do výstupu ľadu ani sa nedotýkajte žiadnych častí v jeho okolí. Prsty by ste si mohli zachytiť alebo inak poraniť.
- Nepoužívajte krehké poháre v automatickom výrobniku ľadu, pretože by mohlo dôjsť k prasknutiu pohára, čo by mohlo mať za následok poranenie.

Spôsob používania dávkovača ľadu a dávkovača vody

VAROVANIE

Buďte opatrní, pretože výrobnik ľadu sa otáča a môže spôsobiť poranenie prstov, atď.

- Nestrkajte ruky do spodnej časti zásobníka ľadu v dávkovači ľadu.
- Nepoužívajte dávkovač ľadu bez pripojeného zásobníka ľadu.
- Ak ešte niekto iný používa chladničku, neotvárajte vtedy dverka ani nepoužívajte ovládací panel.
- Nedotýkajte sa žiadnej z mechanických častí automatického výrobníka ľadu. Vzhľadom na to, že automatický výrobnik ľadu sa otáča, hrozí riziko poranenia prstov, atď.
- Nedovoľte malým deťom obsluhovať dávkovač, pretože to môže mať za následok poranenie.
- Nevešajte sa na zásobník ľadu.
- Nerozoberajte, neopravujte ani neupravuje svoju chladničku sami. Ak potrebujete vykonať nejakú opravu, obráťte sa prosím na predajcu.

■ Spôsob používania zásobníka vody

Naplňte zásobník vody (umiestnený v chladiacom priestore) nasledujúcim spôsobom.

Poznámka: Pred prvým použitím dôkladne umyte zásobník vody.

Plnenie zásobníka vody

Pokyny pre normálne naplnenie

1. Otvorte veko zásobníka vody a naplňte ho vodou.

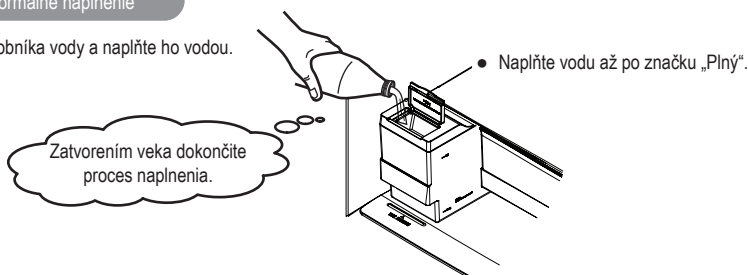

Pokyny pre vybratie zásobníka vody a jeho naplnenie

1. Vyberte zásobník vody.

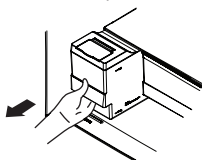

- Uchopte rukoväť a potiahnite zásobník vody smerom k sebe.

3. Zásobník vody prenášajte opatrne za rukoväť.

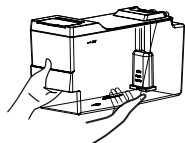

- Pri prenášaní zásobníka vody, položte jednu ruku pod zásobník na zaistenie vodorovnej stability.

2. Otvorte veko zásobníka vody a naplňte ho vodou.

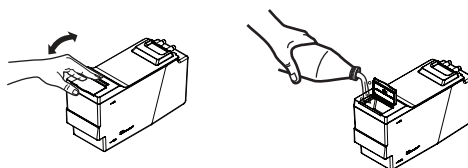

4. Zasuňte zásobník vody až dovtedy, pokiaľ neprejde cez značku „Poloha zásobníka“.

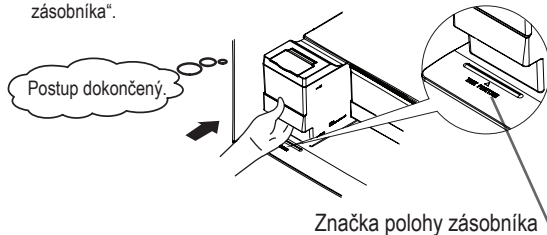

- Ak nie je zásobník vody zasunutý úplne, voda nebude dodávaná do dávkovača vody alebo automatického výrobníka ľadu. Tým sa zabráni správne fungovaniu týchto funkcií.

UPOZORNENIE

- Nenaplňajte zásobník vody ničom iným ako je voda. (Naplnenie zásobníka vody tekutinami ako je džús, športový nápoj, čaj alebo horúca voda, môže poškodiť vašu chladničku. Zásobník vody odoláva teplotám až do 50 °C)



Minerálna voda



Filterovaná voda



Džús



Izotonický nápoj



Sýtený nápoj



Čaj

Spôsob používania dávkovača ľadu a dávkovača vody

POZNÁMKA

- Ak je v zásobníku vody použitá filtrovaná voda, dechlorovaná voda, minerálna voda alebo prevarená voda, môže dôjsť k rýchlemu množeniu baktérií. Dbajte na pravidelné a dôkladné čistenie zásobníka vody.
- Vodu v zásobníku vymieňajte jedenkrát za týždeň.
- Ak nebude zásobník vody používať dlhší čas, dôkladne ho vyčistite a vysušte a vráťte ho na svoje miesto v chladničke.
- Kapacita zásobníka vody je približne 5 litrov.

Indikátor prázdneho zásobníka

Keď sa zásobník vody vyprázdni, automaticky sa rozsvieti indikátor prázdneho zásobníka. Ak k tomu dôjde, naplňte zásobník vody.



Rozsvieti sa indikátor.

POZNÁMKA

- Ak nie je zásobník vody umiestnený v správnej polohe, rozsvieti sa indikátor prázdneho zásobníka aj vtedy, ak zásobník vody nie je prázdny. Ak k tomu dôjde, upravte polohu zásobníka vody a uistite sa, či je zatlačený úplne.
- Indikátor dočasne zhasne pri otvorení a zatvorení dvierok chladiaceho priestoru, ale ak je zásobník vody stále prázdny, opäť sa rozsvieti.

■ Spôsob použitia dávkovača ľadu

Dávkovač ľadu

■ Kocky ľadu

Pre veľké kusy ľadu. (Dávkujte ľad spôsobom, akým funguje automatický výrobnik ľadu.)

1. Dotknite sa tlačidla „Cubes“.

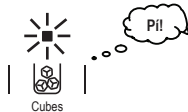

Rozsvieti sa indikátor.

2. Zatlačte pohár proti páčke dávkovača pre dávkovanie kociek ľadu.



■ Drvený ľad

Pre jemne drvený ľad. (Nadrvte ľad automatickým výrobnikom ľadu a dávkujte ho.)

1. Dotknite sa tlačidla „Crushed“.

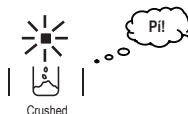

Rozsvieti sa indikátor.

2. Zatlačte pohár proti páčke dávkovača pre dávkovanie drveného ľadu.



POZNÁMKA

- Pri prvom používaní dávkovača ľadu, vyhodte prvé 2 poháre kociek ľadu z dôvodu čistenia.
- Držte svoj pohár vysoko vzhľadom k páčke dávkovača, aby ste zabránili rozsýpaniu ľadu.
- Dávkovač je možné použiť aj v prípade, ak nie je v prevádzke automatický výrobnik ľadu.
- Aby ste predišli nechcenému použitiu tlačidiel a páčky dávkovača a na zabránenie tomu, aby sa deti hrali s chladničkou, odporúčame používať funkciu „Detská poistka“.
- Ak zostanú kocky ľadu v zásobníku ľadu dlhší čas nepoužitú, kocky ľadu sa môžu navzájom zlepiť a môžu vytvoriť veľký kus ľadu. Preto vám odporúčame používať dávkovač ľadu podľa možnosti čo najčastejšie.
- Ľad v zásobníku ľadu môže po výpadku dodávky elektrickej energie zmraziť dohromady v dôsledku dočasného zvýšenia teploty v chladničke. Ak k tomu dôjde, vyberte zásobník ľadu, zlikvidujte všetok zvyšný ľad a dôkladne vyčistite zásobník ľadu. Potom ako zásobník vyschne, vráťte ho na svoje miesto v chladničke a spravte novú várku ľadu.
- Dávkovač ľadu sa dočasne vypne vtedy, ak je používaný nepretržite viac ako približne 16 sekúnd. V takom prípade, začne blikať osvetlenie dávkovača, čo znamená, že dávkovač ľadu prestal pracovať. Vyberte pohár od páčky dávkovača, aby sa mohol systém resetovať. Po resetovaní, by malo byť možné opäť dávkovač ľadu používať.
- Bežný stav pre používanie je odporúčaný pri -18 °C alebo -19 °C. Teplota v mrazničke je nastavená na -15 °C a je teda nevhodná na vloženie teplého jedla alebo veľkého množstva jedla. Kocky ľadu sa môžu navzájom zlepiť a môžu vytvoriť veľkú masu ľadu. Odporúča sa odstrániť túto masu ľadu zo zásobníka ľadu a kanálka dávkovača ľadu.

Spôsob používania dávkovača ľadu a dávkovača vody

■ Spôsob používania automatického výrobníka ľadu

Zapnutie/vypnutie funkcie automatického výrobníka ľadu

Skontrolujte najskôr, či je v prevádzke automatický výrobník ľadu.

1. Pri používaní.



2. Ak chcete funkciu zastaviť, stlačte tlačidlo „Ice Maker“.



3. Pri opätovnom spustení funkcie.



POZNÁMKA

- Ak nemáte v úmysle používať automatický výrobník ľadu, zrušte jeho prevádzku manuálne.

Čas výroby ľadu

Ak chcete vyrobiť ľad mimoriadne rýchlo, použite funkciu „Rýchle mrazenie“.

Čas prípravy ľadu (8 (osem) kociek/cyklus výroby ľadu)		Kapacita skladovania ľadu
Normálna prevádzka	Približne 90 až 110 minút	
Rýchle mrazenie	Približne 70 až 90 minút	Približne 160 kociek (maximálne)

■ Zobrazený čas prípravy ľadu je priemerný čas na výrobu ľadu, ak je okolitá teplota 32 °C a nie sú otvárané a zatvárané dverka.

POZNÁMKA

- Ľad nie je možné vyrobiť dovedy, pokiaľ nie je vnútorný priestor chladničky dostatočne studený. Prvá výroba ľadu hneď po inštalácii môže trvať 24 hodín alebo dlhšie. Avšak zvyčajne trvá výroba 8 (ôsmich) kociek ľadu len 2 až 3 hodiny.
- Čas výroby ľadu bude dlhší v nasledujúcich situáciách:
 - Pri častom otváraní a zatváraní dveriek
 - Ak je do chladničky súčasne vložené veľké množstvo jedla
 - Po spustení funkcie čistenia formy na ľad
 - Ak dôjde k výpadku dodávky elektrickej energie
 - V zime, alebo ak je okolitá teplota nízka

■ Spôsob použitia dávkovača vody

Dávkovač vody

1. Dotknite sa tlačidla „Water“.

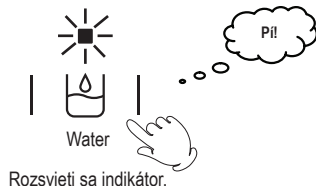

2. Ak chcete dávkovať vodu, jednoducho zatlačte pohár oproti páčke dávkovača.

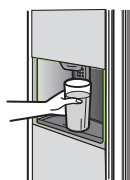

- Pri zatlačení oproti páčke dávkovača uchopíte pohár hore.

Ak sa rozsvieti indikátor prázdneho zásobníka.



- Ak sa rozsvieti indikátor, doplňte vodu.

POZNÁMKA

- Vylejte prvý pohár vody, ktorá je dávkovaná hneď po inštalácii, pretože systém sa musí sám opláchnuť.
- Môže trvať 24 hodín alebo dlhšie, kým sa voda v zásobníku vody dostatočne vychladí vtedy, ak je teplota okolia vysoká, napríklad v letných mesiacoch. Normálne sa voda (objem 5 litrov) môže ochladiť v priebehu 8 až 9 hodín.
- Ak chcete mať vodu studenú rýchlo, pomocou dávkovača ľadu vložte ľad do svojho pohára a potom dávkujte vodu pomocou dávkovača vody.
- Dávkovať vody sa dočasne vypne vtedy, ak je používaný nepretržite dlhšie ako približne 60 sekúnd. V takom prípade, začne blikať osvetlenie dávkovača, čo znamená to, že dávkovať vody bol zastavený. Vyberte svoj pohár od páčky dávkovača, aby sa mohol systém resetovať. Po resetovaní, je možné dávkovač vody opäť používať.

Spôsob používania dávkovača ľadu a dávkovača vody

UPOZORNENIE

- Počkajte 2 až 3 sekundy kým vyberiete svoj pohár z oblasti dávkovača po dávkovaní vody alebo ľadu. Ak vyberiete svoj pohár bez toho, aby ste počkali, voda alebo ľad môže spadnúť do záchytnej nádoby na vodu alebo na podlahu.
- Vysušte akúkoľvek vodu, ktorá sa nahromadí v záchytnej nádobe na vodu pomocou suchej tkaniny alebo vyberte záchytnú nádobu na vodu a vylejte z nej vodu. Taktiež vyutierajte všetky kvapky vody z povrchu dveriek chladničky pomocou suchej tkaniny.

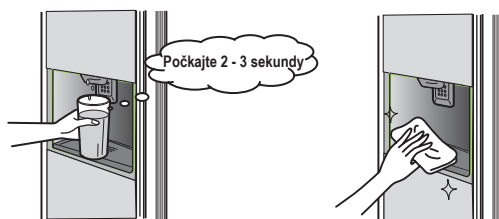

■ Údržba

Zásobník vody

Aby ste zabránili tvorbe znečistenia a škvŕn z tvrdej vody, vypláchnite zásobník vody jedenkrát za týždeň.

1. Spôsob otvorenia veka.

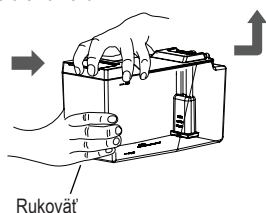

- Uchopte za rukoväť. Ak chcete veko zložiť, zatlačte na veko pomocou palca.

2. Spôsob zatvorenia veka.

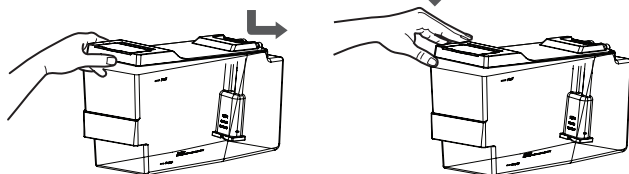

- Veko nasadíte najskôr zadným koncom v smere šípky a zatvoríte veko.
- Ak nie je automatický výrobik ľadu zastavený, z vodného čerpadla môžu príležitostne zaznieť zvuky. Nie je to porucha.

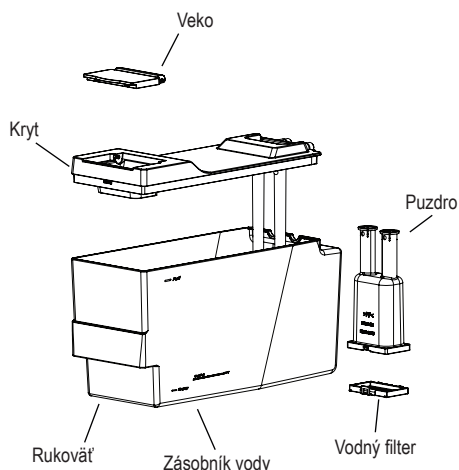

Aby ste zabránili tvorbe znečistenia a škvŕn z tvrdej vody, vypláchnite vodný filter jedenkrát za týždeň.

1. Vytiahnite puzdro a vyberte ho z veka.

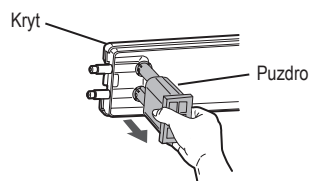

2. Potiahnutím poistky vyberte vodný filter z puzdra.

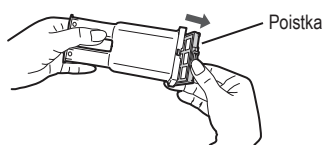

3. Pomocou mäkkej špongie vyčistíte vodný filter.

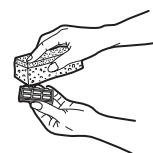

POZNÁMKA

- Nepoužívajte čistiace prostriedky, pretože by mohli poškodiť filter.
- Keď je vodný filter opotrebovaný, vymeňte ho. Vodné filtre je potrebné vymieňať každé 3 až 4 roky.
- Vyčistite zásobník na vodu, ak sa nepoužíval 48 hodín, prepláchnite vodovodný systém pripojený k prívodu vody, ak voda nebola čerpaná 5 dní.

Zásobník ľadu

1. Ak chcete zastaviť prevádzku, stlačte tlačidlo „Ice Maker“.

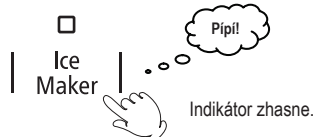

- Ak sa v puzdre drviča na zadnej strane zásobníka ľadu stále nachádzajú kocky ľadu, vyberte ich pomocou lyžice, atď..

2. Vyberte ľad zo zásobníka ľadu, vyčistite a vysušte zásobník ľadu a vráťte ho na jeho miesto v chladničke.

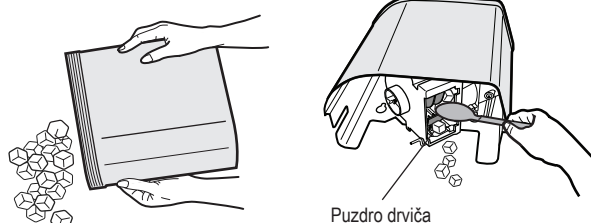

Spôsob používania dávkovača ľadu a dávkovača vody

Zásobník ľadu

POZNÁMKA

- V prípade, ak nie je ľad vybratý zo zásobníka ľadu, sa môžu kocky ľadu navzájom zlepíť a spôsobiť to, že dávkovač ľadu nebude fungovať.
- Ak nebudete dávkovač ľadu používať dlhší čas, dôkladne vyčistite a vysušte zásobník ľadu a vráťte ho na svoje miesto.

Skôr ako začnete vykonávať údržbu, uistite sa, či je chladnička odpojená od elektrickej siete.

Pokyny pre pravidelné čistenie

1. Vytierajte zásobník ľadu dosucha pomocou jemnej tkaniny.

Pokyny pre vybratie a čistenie zásobníka ľadu

1. Uchopte vrchnú časť zásobníka ľadu oboma rukami. Následne ho zdvihnite a vytiahnite smerom k sebe.
2. Po odstránení ľadu, vytierajte zásobník ľadu pomocou mäkkej tkaniny, pričom dávajte pozor, aby ste v alebo na zásobníku ľadu nenechali žiadnu vodu.

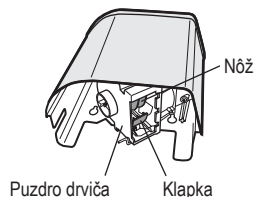

- Ak sa v puzdre drviča na zadnej strane zásobníka ľadu stále nachádzajú kocky ľadu, vyberte ich pomocou lyžice, atď..
3. Pri inštalácii zásobníka ľadu sa uistite, či v spodnej časti zásobníka ľadu nezostala žiadna medzera.

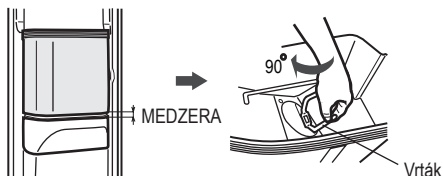

- Ak zostala medzera, otočte vrtákom o 90 stupňov a potom nainštalujte zásobník ľadu.

VAROVANIE

Buďte opatrní, pretože dávkovač ľadu sa otáča a môže spôsobiť poranenie.

- Pred vykonaním údržby sa uistite, či je chladnička odpojená od elektrickej siete.
- Nestrkajte ruky do zásobníka ľadu.
- Nepoužívajte dávkovač ľadu vtedy, ak je zásobník ľadu vybratý z chladničky.
- Nerozoberajte, neopravujte ani neupravujte tento spotrebič.
- Ak je potrebná oprava, obráťte sa na predajcu alebo servisné stredisko.

UPOZORNENIE

Nedotýkajte sa nožov zásobníka ľadu pri jeho vybratí. Hrozí riziko poranenia.

Zberná nádoba na vodu

Ak sa zberná nádoba znečistí, vyberte ju a opláchnite.

1. Ak chcete vybrať zbernú nádobu na vodu, vytiahnite ju smerom dopredu.
2. Pri inštalácii zbernej nádoby na vodu, vložte najskôr západky (2 západky) na zadnej strane, potom bezpečne zasuňte západky na prednej strane (3 západky).

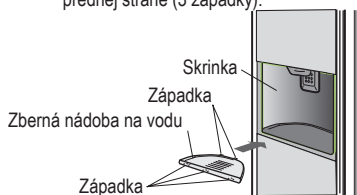

- Utrite akúkoľvek vodu alebo nečistoty z jamky dávkovača (najmä spodná časť) pomocou jemnej tkaniny.

Údržba (Všeobecné záležitosti)

■ Spôsob údržby vašej chladničky

1 Odpojte napájací kábel.

2 Povyberajte potraviny.

3 Vytierajte chladničku.

- Najlepšie je, ak šmuhy utriete ihneď. Taktiež je odporúčané čistiť tie časti chladničky, ktoré nie sú viditeľné, jedenkrát za rok.
- Na odstránenie šmáh používajte mäkkú tkaninu navlhčenú vo vlažnej vode. Pri silnejších nečistotách, použite zriedený, neutrálny kuchynský čistiaci prostriedok a potom utrite šmuhy pomocou tkaniny navlhčenej vo vlažnej vode.
 - Nasledujúce časti je možné čistiť pomocou vody:

Mraziaci priestor	Chladiaci priestor	Priestor na zeleninu
<ul style="list-style-type: none">● Výškovo nastaviteľné poličky● Pevná polička● Zásuvky mrazičky● Priehradky dvierok● Zberná nádoba na vodu (Dávkovač)	<ul style="list-style-type: none">● Výškovo nastaviteľné poličky● Priehradka na mliečne výrobky● Priehradky dvierok● Držiak vajec	<ul style="list-style-type: none">● Zásuvky na zeleninu● Dvierka priestoru na zeleninu● Kryt zásuviek na zeleninu● Priehradky dvierok

Ovládací panel

- Utrite ho pomocou mäkkej, suchej tkaniny. Dávajte pozor na to, aby sa voda nedostala na ovládací panel, pretože by sa tak mohol poškodiť.



Povrch dvierok

- Ak chcete vyčistiť povrch dvierok, utrite ich pomocou mäkkej tkaniny namočenej vo vlažnej vode.



Tesnenie dvierok

- Táto oblasť je náchylná na šmuhy, preto ju dôkladne utrite.

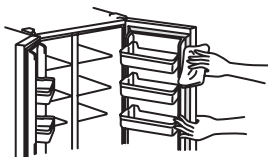

Odkvapkávač

- Tekutinu, ktorá sa tu nahromadila, je potrebné vyliať.

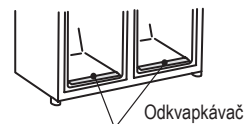

Zadný panel, spodná časť chladničky

1. Otočením nastavovacej nožičky zdvihnete chladničku od podlahy.

- Ak sa nastavovacia nožička neotáča ľahko, otočte ju pomocou skrutkovača. Ak sa stále neotáča, zložte kryt nožičky a skúste to znovu.

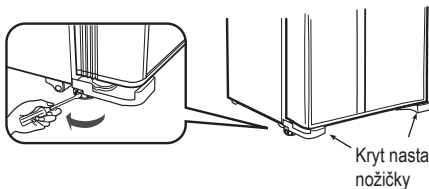

2. Vytiahnite chladničku rovno smerom k vám.

- Pri podlahách, ktoré sa ľahko poškodia, položte na podlahu ochrannú podložku alebo iný ochranný materiál.

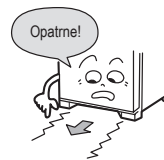

3. Vytierajte šmuhy na zadnom paneli, zadných stenách a spodnej časti chladničky.

- Vzhľadom na prúdenie vzduchu, ide o miesto, na ktorom pravdepodobne prilne jemný prach.

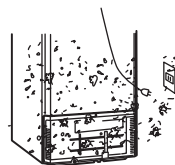

POZNÁMKA

- Pravidelne čistite povrchy, ktoré môžu prísť do kontaktu s potravinami a prístupnými odtokovými systémami.
- Ak necháte chladiaci spotrebič dlhší čas prázdny, vypnite ho, rozmrazte, osušte a nechajte dvierka otvorené, aby sa vo vnútri spotrebiča netvorili plesne.

Údržba (Všeobecné záležitosti)

- 4 Ak zostali nejaké kvapky na povrchu častí, ktoré ste umývali, utrite ich.
- 5 Vráťte všetky časti na ich pôvodné miesto.
- 6 Skontrolujte a vyčistite napájajúcu zástrčku, kábel a elektrickú zásuvku.

Kontrola

- Nie sú na kábli nejaké pukliny?
- Nie je poškodená zástrčka alebo uvoľnená zásuvka a neprehrieva sa nadmerne?
- Ak sa vyskytne problém s napájacím káblom, zástrčkou alebo elektrickou zásuvkou, obráťte sa prosím na predajcu alebo servisné stredisko.

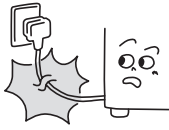

Starostlivosť o chladničku

- Ak je napájacia zástrčka pripojená s prachom usadeným na napájacom kábli, môže dôjsť k vzniku požiaru.
- Jedenkrát za rok odstráňte všetok prach a utrite ho pomocou suchej tkaniny.

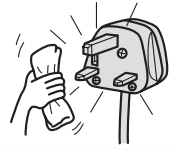

■ Spôsob údržby vašej chladničky

Pripojte napájací kábel k elektrickej zásuvke.

- Zasuňte zástrčku napájacieho kábla bezpečne do elektrickej zásuvky, úplne až na doraz, pričom nech napájací kábel smeruje nadol.

POZNÁMKA

- Aj keď je zástrčka pripojená ihneď po jej odpojení, kompresor nebude fungovať 5 minút. Avšak, ak nie je vo vnútri spotrebiča chlad, začne pracovať približne o 30 sekúnd.
- Odparovaciu miskú na rozmrazovanie tejto chladničky nie je potrebné čistiť.

UPOZORNENIE

- Nepoužívajte nasledujúce: Alkalický alebo slabý alkalický kuchynský čistiaci prostriedok, čistiaci prášok, mydlo, petrolej, vriacu vodu, čistiace drôtenky, kyselinu, benzín, alkohol ani bielidlo (podrobnosti nájdete v upozornení na balení čistiaceho prostriedku).
- Ak je chladnička poliata jedným olejom, citrusovou šťavou alebo šťavou z nejakého pokrmu, utrite ju.
- Pri používaní handričky napustenej chemikáliou, dbajte na dodržiavanie varovaní pre používanie tejto handričky.
- Dvierka, povrchy s náterom a plastové časti sa môžu poškriabať alebo odfarbiť pri používaní handričky napustenej chemikáliou.

Údržba (Vákuový priestor pre trojdvierový model)

Jedenkrát za mesiac

1

Vytiahnite vákuové puzdro

Pre vybratie potravín z vákuového puzdra, vytiahnite vákuové puzdro von.

2

Nasledujúce časti utrite pomocou jemnej utierky namočenej vo vlažnej vode.

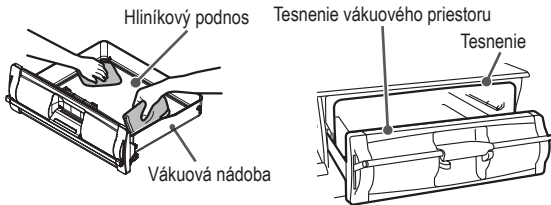

3

Zmontujte zostavu puzdra vákuového priestoru
Vložte vákuovú nádobu do vákuového priestoru.
A zatlačte rukoväť na zaistenie.

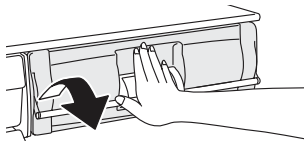

UPOZORNENIE

Ak na čistenie tesnenia vákuového priestoru použijete čistiace prostriedky a iné prostriedky okrem vlažnej vody, tesnenie vákuového priestoru sa môže poškodiť, deformovať alebo zmeniť farbu, čo môže spôsobiť netesnosť.
Uvoľnené tesnenie vákuového priestoru alebo voľne priliehajúce dvierka vákuového puzdra môžu spôsobiť netesnosť.

Keď je znečistené tesnenie vákuového priestoru

1

Vyberte tesnenie vákuového priestoru z vákuového puzdra.
Uchopte uško tesnenia vákuového priestoru v pravom hornom rohu a opatrne ho vyberte.

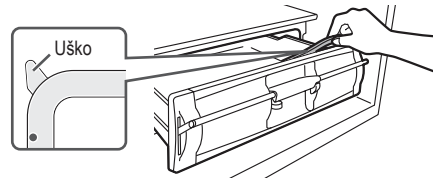

2

Umyte znečistenú časť vodou pomocou mäkkej špongie.
Nepoužívajte čistiace prostriedky.



Utrite nečistoty z montážnej drážky.

3

Utrite nadmernú vlhkosť suchou utierkou a nechajte ju vyschnúť.

4

Presne zarovnajte uško s drážkou a potom ich dajte dokopy.

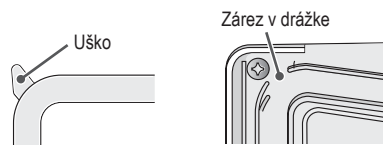

Vybratie jednotlivých častí

■ Spôsob vybratia jednotlivých častí

Dvierka hornej zásuvky na zeleninu (trojdverový model)

- Zatlačte spodný pravý pánt smerom dozadu, potom zatlačte celú pravú stranu smerom dozadu. Následne potiahnite ľavú stranu dopredu smerom k sebe.



Zásuvky

- Ak chcete vybrať zásuvky, vytiahnite ich úplne von a potom ich zdvihnite smerom hore.

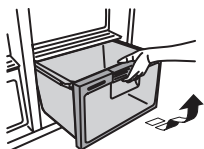

Regály dvierok

- Opatrne poklepte na ľavú a pravú spodnú stranu, zatiaľ čo vyťahujete regál smerom hore. Pri inštalácii regálov, ich plynule a opatrne zatlačte úplne smerom dole.



Výškovo nastaviteľné poličky/Pevná polička (mraznička)

- Ak chcete poličku vybrať, jemne ju zdvihnite a potom ju vyťahnite smerom k sebe. Ak chcete poličku opäť vložiť na svoje miesto, zatlačte ju dovedľa, pokiaľ sa nedostane do kontaktu s koncom štrbiny.

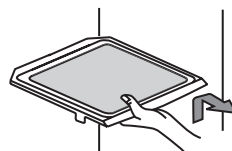

■ Výmena svetla v chladničke

! VAROVANIE

Nedemontujte kryt vnútorného svetla

- Keď je vnútorné svetlo poškodené, obráťte sa prosím na servisné stredisko Hitachi alebo predajcu ohľadom výmeny svetla, aby ste predišli poraneniu.

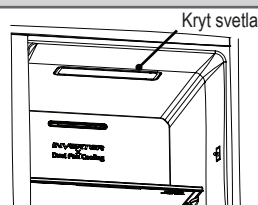

■ Ak dôjde k uviaznutiu ľadu, vykonajte okamžité opatrenia

! VAROVANIE

Pred vykonaním akejkoľvek údržby, odpojte napájací kábel.

Ak neodpojíte napájací kábel, môže dôjsť k úrazu elektrickým prúdom alebo poraneniu.

Spôsob odstránenia ľadovej masy zo zásobníka ľadu a kanálka dávkovača ľadu

1. Vyberte zásobník ľadu z dvierok mrazničky. Ak ho nemôžete vybrať, vykonajte nasledujúce kroky.

1.1 Povyberajte všetky kocky ľadu zo zásobníka ľadu, pokiaľ nezostane len ľadová masa.



1.2 Umiestnite pohár na výstup ľadu skrinky dávkovača ľadu.



Vybratie jednotlivých častí

Spôsob odstránenia ľadovej masy zo zásobníka ľadu a kanálika dávkovača ľadu

1.3 Jemne nalejte teplú vodu do zásobníka ľadu a pokračujte v tom dovtedy, pokiaľ nebude možné zásobník vytiahnuť.



2. Skontrolujte časť potrubia a puzdro drviča aby ste sa uistili, či nedochádza k žiadnemu ďalšiemu mraznutiu alebo tvorbe ľadovej masy. Ak zostali nejaké zvyšky, vyberte ich a vyčistite časť potrubia. Ak je opäť problém s vybratím, nalievajte teplú vodu dovtedy, pokiaľ sa ľad neroztopí dostatočne na to, aby ho bolo možné vybrať, alebo v prípade, že je veľmi komplikované odstrániť ľad, ponorte zásobník ľadu do vody, aby sa ľadová masa roztopila.

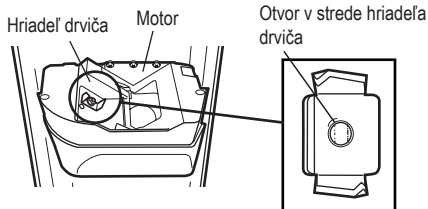
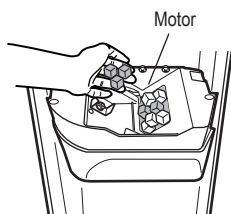
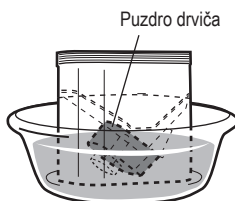

3. Skontrolujte hriadeľ drviča (časť motora) a uistite sa, či je stále správne na svojom mieste a či nie je uvoľnený. Ak je uvoľnený, je možné že otvor v strede hriadeľa je deformovaný. V takom prípade sa prosím obráťte na svojho predajcu alebo autorizované servisné stredisko, so žiadosťou o pomoc.

4. Znova zostavte zásobník ľadu.

5. Spustíte prevádzku spotrebiča a počkajte chvíľu, kým teplota mrazničky nedosiahne požadované nastavenie. (Drvič nesmie byť používaný pri teplotách nad 0 °C)

6. Skontrolujte prevádzku drviča, pohyb motora a zatvorenie/otvorenie veka.

Odstránenie problémov

■ Všeobecné problémy

Najskôr skontrolujte nasledujúce

- Ak chladnička stále nefunguje správne, obráťte sa na predajcu, od ktorého ste chladničku kúpili.

Problémy	Potrebné skontrolovať	Podrobné kontrolné body a opatrenia	Strana
Chladnička vôbec nechladí.	<ul style="list-style-type: none">• Je chladnička pripojená k elektrickej sieti?	<ul style="list-style-type: none">• Skontrolujte napätie v elektrickej zásuvke.• Uistite sa, či je napájací kábel pripojený správne.• Skontrolujte či nie je vypálená poistka alebo vyhodeny istič.	-

Odstránenie problémov

■ Všeobecné problémy

Problémy	Potrebné skontrolovať	Podrobné kontrolné body a opatrenia	Strana
Chladnička nechladí dostatočne.	<ul style="list-style-type: none"> Nie je chladnička práve nainštalovaná? 	<ul style="list-style-type: none"> Kým sa chladnička dostatočne vychladí, bude potrebovať približne 4 hodiny. V letnom období, môže byť potrebných až 24 hodín. 	6
	<ul style="list-style-type: none"> Skontrolujte, či bola chladnička nainštalovaná správne. 	<ul style="list-style-type: none"> Nie je chladnička umiestnená na priamom slnečnom žiarení? Nie je v blízkosti chladničky zariadenie produkujúce teplo ako je napríklad plynová pec? Je okolo chladničky dostatok otvoreného priestoru? 	5
	<ul style="list-style-type: none"> Nie je teplota mraziaceho priestoru nastavená na úroveň 1 alebo 2 a teplota chladiaceho priestoru nastavená na úroveň 1 alebo 2? 	<ul style="list-style-type: none"> Nastavte teplotu mraziaceho priestoru na úroveň 3 a teplotu chladiaceho priestoru na úroveň 3. 	8
	<ul style="list-style-type: none"> Skontrolujte vnútorný priestor chladničky. 	<ul style="list-style-type: none"> Nie je v chladničke veľmi veľa potravín? Nie sú v chladničke nejaké horúce pokrmy? Nie sú výstupy studeného vzduchu blokované nejakými potravinami? 	6
	<ul style="list-style-type: none"> Nie sú dverka chladničky otvárané veľmi často? Nedotýkajú sa dverka potravín a nie sú tak úplne zatvorené? Neuviazlo niečo ako plastové vrečko medzi tesnením dvierok a hlavným telom chladničky, alebo nie sú vytvorené nejaké medzery? 	<ul style="list-style-type: none"> Odporúčame vám otvárať a zatvárať dverka rýchlo a otvárať a zatvárať ich podľa možnosti čo najmenej. Skontrolujte, či nie sú nejaké medzery pri zatvorených dvierkach. Pri zatvorení dvierok skontrolujte, či neuviazol žiaden pokrm alebo plastové obaly medzi dvierkami a hlavným telom chladničky. 	-
	<ul style="list-style-type: none"> Nie je horúci letný deň? 	<ul style="list-style-type: none"> Nastavte teplotu vo vnútri mraziaceho priestoru na úroveň 4 alebo 5 a vo vnútri chladiaceho priestoru na úroveň 4 alebo 5. Počas veľmi horúcich dní, sa môže chladiaca kapacita znížiť, zmrzlina môže zmäknúť a teplota v regáloch dvierok sa môže zvýšiť. 	8
	<ul style="list-style-type: none"> Vzhľadom na to, že chladenie mraziaceho priestoru má prednosť v priebehu funkcie „Rýchle mrazenie“, teplota v chladiacom priestore sa môže zvýšiť. 	<ul style="list-style-type: none"> Vyhňte sa veľmi častému otváraniu a zatváraniu dvierok. 	10
Potraviny chladiacom priestore a priestore na zeleninu mrznú.	<ul style="list-style-type: none"> Nie je teplota pre chladiaci priestor nastavená na úroveň 4 alebo 5 ? Nie je okolitá teplota 5 °C alebo menej? 	<ul style="list-style-type: none"> Zmeňte nastavenie teploty pre chladiaci priestor na úroveň 3 alebo 2. V prípade nastavenia na úroveň 5, môžu pokrmy mrznúť. Ak je teplota v chladiacom priestore nastavená na úroveň 1, potraviny budú menej pravdepodobne mrznúť. 	8
	<ul style="list-style-type: none"> Neboli nejaké vlhké potraviny vložené pred výstup studeného vzduchu alebo do zadnej časti poličky chladničky? 	<ul style="list-style-type: none"> Vlhké potraviny môžu zmrznúť, takže ich neumiestňujte pred výstup studeného vzduchu ani do zadnej časti poličky chladiaceho priestoru. 	-
	<ul style="list-style-type: none"> Nie sú nejaké vlhké potraviny uložené tak, že sa dotýkajú ľavej zadnej steny chladiaceho priestoru? 	<ul style="list-style-type: none"> Vzhľadom na to, že sa potraviny dotýkajú tej časti chladiaceho priestoru, ktorej teplota je neporovnateľne nižšia, potraviny môžu zmrznúť. Buď zvýšte nastavenie teploty alebo premiestnite potraviny trochu ďalej od daného priestoru. 	6
Skondenzovala sa vlhkosť (alebo sa vytvorila námraza).	<ul style="list-style-type: none"> Ak je vlhkosť veľmi vysoká, môže sa skondenzovať na vonkajšom povrchu spotrebiča, na tesnení dvierok alebo na dvierkach. Rovnako po otvorení a zatvorení dvierok, môže studený vzduch zarosiť povrch dvierok. Nie je to nezvyčajné. 	<ul style="list-style-type: none"> Utrite vlhkosť pomocou suchej tkaniny. Tvorba kondenzácie vlhkosti je menej pravdepodobná vtedy, ak zmeníte nastavenie teploty pre mraziaci priestor na úroveň 3 alebo 2. 	8
	<ul style="list-style-type: none"> Nevytvára sa kondenzácia vlhkosti na zásuvke priestoru na zeleninu? 	<ul style="list-style-type: none"> Je to preto, lebo vo vnútri zásuvky je udržiavaná vysoká vlhkosť, aby sa zabránilo vysychaniu zeleniny a predĺžila sa tak jej životnosť. Utrite vlhkosť pomocou suchej tkaniny. 	-
	<ul style="list-style-type: none"> Sú dverka pevne zatvorené? 	<ul style="list-style-type: none"> Ak je nejaká medzera medzi dvierkami a hlavným telom chladničky, nielen že sa zvýši teplota vo vnútri, ale taktiež sa vytvorí kondenzácia vlhkosti alebo námraza. Zatvorte prosím dverka pevne. 	-
	<ul style="list-style-type: none"> Neboli dverka otvorené dlhší čas alebo neboli otvárané a zatvárané často? 	<ul style="list-style-type: none"> Znížte počet otvorení a zatvorení dvierok a otvárajte a zatvárajte dverka rýchlo. 	-
Voda sa zhromažďuje buď vo vnútri chladničky alebo na podlahe.	<ul style="list-style-type: none"> Nedotýkajú sa dverka potravín, atď., a nie sú tak zatvorené úplne? 	<ul style="list-style-type: none"> Ak nie sú dverka zatvorené úplne, skondenzovaná vlhkosť steká do vnútra chladničky alebo na podlahu. Zatvorte prosím dverka úplne. 	-
	<ul style="list-style-type: none"> Nevyliala sa nejaká voda z plastovej fľaše? 	<ul style="list-style-type: none"> Uložte fľašovanú vodu tak, aby sa nevyliala. 	-

Odstránenie problémov

■ Všeobecné problémy

Problémy	Potrebné skontrolovať	Podrobné kontrolné body a opatrenia	Strana
Chladnička je hlučná.	<ul style="list-style-type: none"> • Je podlaha stabilná? 	<ul style="list-style-type: none"> • Nainštalujte chladničku stabilnú, rovnú podlahu alebo na miesto so stabilnou platňou pod chladničkou. 	5
	<ul style="list-style-type: none"> • Nie je pri inštalácii žiaden predmet medzi nožičkou chladničky a podlahou? 	<ul style="list-style-type: none"> • Nainštalujte chladničku na miesto s dostatočne veľkým priestorom okolo nej. 	5
	<ul style="list-style-type: none"> • Nedotýka sa zadná časť chladničky steny, atď.? 	<ul style="list-style-type: none"> • Bezpečne pripevnite kryt nastaviteľnej nožičky. 	5
	<ul style="list-style-type: none"> • Nevypadol kryt nastaviteľnej nožičky? 		
Chladnička je hlučná. Niektoré druhy zvukov sú súčasťou prevádzky. (Tieto zvuky nie sú znakom poruchy.)	<ul style="list-style-type: none"> • Niekedy sú bežné prevádzkové zvuky chladničky hlasnejšie. 	<ul style="list-style-type: none"> • Po inštalácii pracuje chladnička na plný výkon, aby vychladila svoj vnútorný priestor, takže bude trochu hlučnejšia. 	-
	<ul style="list-style-type: none"> • Počuť zvuk podobný tečúcej vode. • Počuť klopanie. • Počuť zvuk, ako keby niečo vrelo (bublanie). • Počuť syčanie, ako keď sa pečie mäso. 	<ul style="list-style-type: none"> • Ide o zvuk chladiacej kvapaliny (chladiča), ktorá preteká chladiacou jednotkou. tento zvuk môže byť počuť aj pri zastavení kompresora. 	-
	<ul style="list-style-type: none"> • Počuť zvuk, ako keby niečo uviazlo v stroji. • Počuť bzučanie. 	<ul style="list-style-type: none"> • Ide o zvuk takých častí, ako je napríklad motor, ktoré ovládajú teplotu vo vnútri fungujúcej chladničky. 	-
	<ul style="list-style-type: none"> • Počuť zvuk praskania. (Je možné ho počuť vo vnútri chladničky pri otvorení dvierok). 	<ul style="list-style-type: none"> • Ide o zvuk škrípajúceho plastu v dôsledku zmeny teploty (pri otvorení dvierok). 	-
	<ul style="list-style-type: none"> • Počuť syčanie hneď po otvorení dvierok. 	<ul style="list-style-type: none"> • Ide o zvuk dočasného poklesu tlaku vzduchu, keď sa vzduch, ktorý vnikne do chladničky, náhle ochladí. 	-
Neprijemný zápach vo vnútri chladničky.	<ul style="list-style-type: none"> • Nebolo veľké množstvo silne aromatických potravín vložené do chladničky bez toho, aby boli zabalené? 	<ul style="list-style-type: none"> • Funkcia deodorizácie neodstráni všetky zápachy. • Takéto potraviny buď zabaľte, alebo utesnite. 	6
	<ul style="list-style-type: none"> • Potraviny páchnu ako plasty. 	<ul style="list-style-type: none"> • Je to preto, lebo vo vnútri chladničky je používaných veľa plastových častí. Postupne ako sa budú vaše potraviny chladit', zápach postupne zmizne. 	6
Predná a zadná strana chladničky je teplá. Teplo prúdi zo spodku chladničky.	<ul style="list-style-type: none"> • Potrubie na odvod tepla a ventilátor uvoľňujú teplo zo chladničky, takže tieto časti môžu byť horúce. 	<ul style="list-style-type: none"> • Teplota na týchto miestach môže dosiahnuť 50 °C až 60 °C hneď po inštalácii chladničky. Nejde o nič nezvyčajné. 	-
Pri dotyku s hlavným teplom chladničky cítite veľmi slabý zásah elektrickým prúdom.	<ul style="list-style-type: none"> • Chladnička občas nahromadí statickú elektrinu, ale nepredstavuje to bezpečnostný problém. 	<ul style="list-style-type: none"> • Ak sa to stane neprijemným javom, odporúčame uzemniť hlavné telo chladničky. 	5
Pri pokuse o otvorenie dvierok hneď po ich zatvorení, pociťujete odpor.	<ul style="list-style-type: none"> • Je to spôsobené dočasným poklesom tlaku vzduchu, v dôsledku náhleho ochladenia vzduchu vo vnútri chladničky. 	<ul style="list-style-type: none"> • Pri otvorení dvierok môžete na chvíľku pociťovať odpor, ale čoskoro ich bude možné opäť otvoriť ľahko. 	-
Keď zatvoríte jedny dvierka, otvoria sa druhé.	<ul style="list-style-type: none"> • Priestory sú prepojené trasou studeného vzduchu, takže tlak zvuku pri zatváraní jedných dvierok, môže spôsobiť dočasné otvorenie druhých dvierok. 	<ul style="list-style-type: none"> • Pomalé zatváranie dvierok by malo vyriešiť tento problém. 	-
Displej sa stále mení.		<ul style="list-style-type: none"> • Znamená to, že chladnička funguje a je v režime zobrazenia v predajni. • Chladnička v tomto režime nebude chladit'. • Tento režim zobrazenia v predajni vypnete: <ol style="list-style-type: none"> 1. Vypnutím a následným opätovným zapnutím chladničky. 2. Potom sa chladnička vráti do normálneho režimu. 	-

■ Dávkovač ľadu a dávkovač vody

Problémy	Potrebné skontrolovať	Podrobné kontrolné body a opatrenia	Strana
Ľad nie je dávkovaný.	<ul style="list-style-type: none"> • Sú v zásobníku ľadu nejaké kocky ľadu? 	<ul style="list-style-type: none"> • Počkajte pokiaľ sa nevytvoria kocky ľadu a skúste to znova. 	-
	<ul style="list-style-type: none"> • Nesvieti indikátor „Water“ pri voľbe dávkovania vody? 	<ul style="list-style-type: none"> • Dotykom tlačidla „Cubes“ alebo „Crushed“ zvolte dávkovanie ľadu. 	18
	<ul style="list-style-type: none"> • Nesvieti indikátor „Child Lock“? 	<ul style="list-style-type: none"> • Deaktivujte funkciu detskej poistky. 	10
	<ul style="list-style-type: none"> • Nesvieti indikátor „Tank Empty“? 	<ul style="list-style-type: none"> • Doplníte zásobník vody po značku „Plné“. • Ak je v zásobníku dostatok vody, zatlačte zásobník vody do polohy zásobníka. 	17
	<ul style="list-style-type: none"> • Nezhadol indikátor „Ice Maker“? 	<ul style="list-style-type: none"> • Aktivujte automatický výrobnik ľadu a použite túto funkciu. Uistite sa, či sa rozsvieti indikátor „Ice Maker“ pre kontrolu toho, či je aktivovaný automatický výrobnik ľadu. 	-
	<ul style="list-style-type: none"> • Nezmrzla voda v zásobníku vody? 	<ul style="list-style-type: none"> • Ak voda zmrzla, nastavte teplotu chladiaceho priestoru na úroveň 1 alebo 2. 	8
	<ul style="list-style-type: none"> • Nie je kanálik dávkovania ľadu zablokovaný jedlom alebo jemne drveným ľadom? 	<ul style="list-style-type: none"> • Zbavte sa jedla alebo drveného ľadu pomocou lyžice, atď.. Nepoužívajte na to prsty, pretože dávkovač ľadu sa môže otáčať a spôsobiť poranenie. 	-
	<ul style="list-style-type: none"> • Neskladujete žiadne iné predmety ako je ľad, napríklad potraviny, atď. v zásobníku ľadu? 	<ul style="list-style-type: none"> • Vyberte tieto predmety a uložte ich na iné miesta v chladničke. 	-

Odstránenie problémov

■ Dávkovač ľadu a dávkovač vody

Problémy	Potrebné skontrolovať	Podrobné kontrolné body a opatrenia	Strana
Ľad nie je dávkovaný.	<ul style="list-style-type: none"> Je zásobník ľadu umiestnený správne? Nie je medzera medzi spodnou časťou zásobníka ľadu a mechanizmom dávkovača? 	<ul style="list-style-type: none"> Ak je medzera v spodnej časti zásobníka ľadu, vyberte zásobník ľadu, otočte „Vrtákom“ na zásobníku ľadu o približne 90 stupňov a vložte zásobník ľadu späť na svoje miesto. 	21
	<ul style="list-style-type: none"> Nepoužívali ste dávkovač ľadu dlhšie ako 1,5 minúty? 	<ul style="list-style-type: none"> Za účelom ochrany elektrických komponentov, prestane systém pracovať 20 minút na svoje ochladenie. Ak používate dávkovač ľadu v tomto čase, osvetlenie dávkovača bude blikať, aby vás informovalo o tomto dočasnom zastavení. 	-
	<ul style="list-style-type: none"> Nezlepili sa kocky ľadu v zásobníku ľadu dohromady? 	<ul style="list-style-type: none"> Vyberte zásobník ľadu, odstráňte kocky ľadu a vyrobte nové. 	-
	<ul style="list-style-type: none"> Nie je výstup dávkovača ľadu zablokovaný ľadom? 	<ul style="list-style-type: none"> Ak je výstup zablokovaný ľadom, odstráňte tento ľad. 	-
Ľad nie je vyrobený rýchlo.	<ul style="list-style-type: none"> Neboli dvierka otvárané veľmi často, alebo nebolo do spotrebiča vložené veľké množstvo potravín súčasne? 	<ul style="list-style-type: none"> Neotvárajte dvierka veľmi často. Podľa možnosti zachovajte vzdialenosť medzi jednotlivými položkami potravín. 	-
	<ul style="list-style-type: none"> Nebola chladnička práve zapnutá? Nedošlo k výpadku dodávky elektrickej energie? 	<ul style="list-style-type: none"> Ľad nie je možné vyrábať vtedy, ak nie je vnútorný priestor chladničky vychladený. Výroba prvého ľadu môže trvať až 24 hodín. 	-
	<ul style="list-style-type: none"> Nie je teplota mraziaceho priestoru nastavená na vyššiu teplotu (úroveň 2 alebo 1), ako je štandardná poloha? 	<ul style="list-style-type: none"> Nastavte teplotu v mrazičke na nižšiu polohu (úroveň 3 alebo 4). 	8
	<ul style="list-style-type: none"> Nie je teplota okolia nízka? Nie je zimné obdobie? 	<ul style="list-style-type: none"> Ak je teplota okolia nízka, ako je tomu napríklad v zime, výroba ľadu môže trvať dlhšie. 	-
	<ul style="list-style-type: none"> Nie je medzera medzi tesnením dvierok a telom spotrebiča? 	<ul style="list-style-type: none"> Ak je medzi dvierkami medzera, zatvorte dvierka úplne. 	-
Kocky ľadu majú vyčnievajúce časti.		<ul style="list-style-type: none"> Zberná nádoba na ľad je drážkovaná, aby bol rovnomerný tok vody pre všetky oblasti. Preto tieto drážky môžu vytvárať vyčnievajúce časti. 	-
Kocky ľadu sa zlepili dohromady v zásobníku ľadu.	<ul style="list-style-type: none"> Nedošlo k výpadku dodávky elektrickej energie? Neboli dvierka otvárané veľmi často? 	<ul style="list-style-type: none"> Keď teplota mraziaceho priestoru narastie, kocky ľadu sa roztopia a zlepia dohromady. Vyberte zásobník ľadu, vyberte z neho kocky ľadu a vyrobte znovu nové kocky ľadu. A podľa možnosti otvárajte/zatvárajte dvierka čo najmenej. 	-
	<ul style="list-style-type: none"> Nebol dávkovač ľadu používaný dlhší čas? 	<ul style="list-style-type: none"> Ak nebol dávkovač ľadu používaný dlhší čas, kocky ľadu sa môžu zlepíť dohromady. Preto je odporúčané, používať dávkovač ľadu podľa možnosti čo najčastejšie. 	-
	<ul style="list-style-type: none"> Nie je medzera medzi tesnením dvierok a telom spotrebiča? 	<ul style="list-style-type: none"> V prípade medzery, môže narásť teplota mraziaceho priestoru a kocky ľadu sa môžu zlepíť dohromady. Zatvorte dvierka úplne. 	-
V prípade voľby možnosti „Crushed“, je dávkovaný nielen drvený ľad, ale taktiež kocky ľadu (nedrvený ľad).		<ul style="list-style-type: none"> V dôsledku nerovnosti kociek ľadu, nebudú niektoré malé kocky ľadu rozdrvené a budú dávkované, avšak nejde o nezvyčajnú situáciu. 	-
	<ul style="list-style-type: none"> Je dostatok vody v zásobníku vody? Ak nie je vody dostatok, kocky ľadu môžu byť menšie ako obvykle a preto nemusia byť rozdrvené. 	<ul style="list-style-type: none"> Ak nie je vody v zásobníku veľa, doplňte zásobník vody až po značku „Plný“. 	17
	<ul style="list-style-type: none"> Ak nebol dávkovač ľadu používaný dlhší čas, kocky ľadu môžu byť menšie a preto nemusia byť rozdrvené. 	<ul style="list-style-type: none"> Vyberte zásobník ľadu, vyberte staré kocky ľadu a opäť vyrobte nové kocky ľadu. 	-
	<ul style="list-style-type: none"> Nebola možnosť „Cubes“ zvolená tesne pred dávkovaním drveného ľadu? 	<ul style="list-style-type: none"> Pri prepínaní z možnosti „Cubes“ na možnosť „Crushed“, môžu byť na chvíľku dávkované kocky ľadu namiesto drveného ľadu. Naopak pri prepínaní z možnosti „Crushed“ na možnosť „Cubes“, môže byť na chvíľku dávkovaný drvený ľad namiesto kociek ľadu. Nejde o nič nezvyčajné. 	-
	<ul style="list-style-type: none"> Nezostali zablokované kocky ľadu v časti drviča ľadu (na spodnej strane zásobníka ľadu) na dávkovači ľadu a klapka na podávanie ľadu, ktorý má byť rozdrvený, nezostala otvorená? 	<ul style="list-style-type: none"> Vyberte zásobník ľadu, aby ste zbavili ľadu v drviči ľadu. 	-
Ľad alebo voda zapácha.	<ul style="list-style-type: none"> Nie je znečistený zásobník vody alebo vodný filter? 	<ul style="list-style-type: none"> Aby ste zabránili tvorbe nečistôt a škvrín z tvrdej vody, vypláchnite zásobník vody jedenkrát za týždeň. 	20
	<ul style="list-style-type: none"> Nie je voda alebo ľad čerstvý? 	<ul style="list-style-type: none"> Vodu v zásobníku vody vymieňajte jedenkrát za týždeň. A najskôr vysypte existujúce kocky ľadu, až potom vyrobte nové kocky ľadu. 	20
	<ul style="list-style-type: none"> Nie sú do spotrebiča uložené potraviny s výraznou arómou bez toho, aby boli zabalené? 	<ul style="list-style-type: none"> Ak sú uložené potraviny s výraznou arómou, takéto potraviny by mali byť zabalené a utesnené za účelom uskladnenia. 	-

Odstránenie problémov

■ Dávkovač ľadu a dávkovač vody

Problémy	Potrebné skontrolovať	Podrobné kontrolné body a opatrenia	Strana
Nie je dávkovaná voda.	<ul style="list-style-type: none"> • Svieti indikátor „Cubes“ alebo „Crushed“? 	<ul style="list-style-type: none"> • Dotykom tlačidla „Water“ zvolíte dávkovanie vody. 	19
	<ul style="list-style-type: none"> • Nesvieti indikátor „Child Lock“? 	<ul style="list-style-type: none"> • Deaktivujte funkciu detskej poistky. 	10
	<ul style="list-style-type: none"> • Nesvieti indikátor „Tank Empty“? 	<ul style="list-style-type: none"> • Naplňte zásobník vody po značku „Plný“. • Ak je voda v zásobníku vody, pevne zatlačte zásobník vody do jeho polohy. 	17
	<ul style="list-style-type: none"> • Nezamrzla voda v zásobníku vody? 	<ul style="list-style-type: none"> • Ak zamrzla, nastavte teplotu chladiaceho priestoru na úroveň 1 alebo 2. 	8
	<ul style="list-style-type: none"> • Nebol dávkovač vody používaný nepretržite dlhšie ako 1 minútu? 	<ul style="list-style-type: none"> • Ak bol dávkovač vody používaný približne 1 minútu, systém dočasne zastaví dávkovanie za účelom zaistenia bezpečnosti v prípade poruchy dávkovača. Osvetlenie dávkovača bliká, aby vás informovalo o tomto stave. Pre opätovné použitie, uvoľniť pohár od páčky dávkovača. 	-
Voda z dávkovača vody nie je chladená.	<ul style="list-style-type: none"> • Nebola voda práve napustená do zásobníka vody? 	<ul style="list-style-type: none"> • Úplné vychladenie vody v zásobníku vody môže trvať 24 hodín alebo dlhšie, ak je teplota okolia vysoká v letnom období, atď.. Avšak vychladenie plného zásobníka vody, bude trvať 8 až 9 hodín. • Ak potrebujete chladenú vodu ihneď, účinnejšie bude, ak vložíte kocky ľadu do pohára pomocou dávkovača ľadu a potom použijete dávkovač vody. 	-
	<ul style="list-style-type: none"> • Pri používaní dávkovača vody, nie je voda dávkovaná na začiatku dostatočne vychladená. 	<ul style="list-style-type: none"> • Chladená voda je dodávaná zo zásobníka vody v priestore chladienia cez potrubie, ktoré sa nachádza v priestore kompresora v spodnej časti skrinky spotrebiča a v dverkách. Preto nemusí byť voda na začiatku vychladená, pretože táto voda nebola v chladných častiach, ale po vypustení polovice pohára vody, bude dávkovaná chladená voda. 	-

■ Vákuový priestor

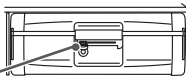
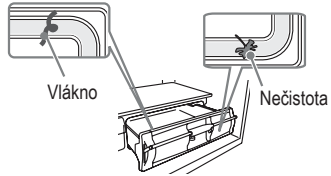
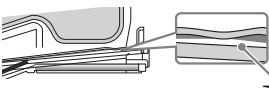
Problémy	Potrebné skontrolovať	Podrobné kontrolné body a opatrenia	Strana
V prípade ktoréhokoľvek z týchto prípadov. 	<ul style="list-style-type: none"> • Nie je rukoväť hore? 	<ul style="list-style-type: none"> • Zatlačte rukoväť dole do správnej polohy. 	-
	<ul style="list-style-type: none"> • Bola rukoväť zatlačená dole do až a doraz? 	<ul style="list-style-type: none"> • Ak nebola, nie je vytvorené žiadne vákuum. Zatlačte puzdro vákuového priestoru dovnútra až na doraz a zatlačte rukoväť dole do správnej polohy. 	-
	<ul style="list-style-type: none"> • Nie je znečistený povrch vákuového puzdra? 	<ul style="list-style-type: none"> • Ak je znečistený, vyčistite ho. 	23
	<ul style="list-style-type: none"> • Nie je tesnenie vákuového puzdra alebo vákuový ventil (modrý) odpojený alebo uvoľnený? 	<ul style="list-style-type: none"> • Uvážene pripevnite tesnenie vákuového puzdra a vákuový ventil. 	23
	<ul style="list-style-type: none"> • Nezachytilo sa nejaké vrečko, ktoré obsahuje potraviny, alebo nie sú nejaké škvry či zvyšky jedla, alebo nečistoty v alebo okolo povrchu vákuového puzdra?  <p>Je to preto, lebo tesniaca strana vákuového puzdra je prilepená k obalu.</p> 	<ul style="list-style-type: none"> • Ak sa vo vnútri nachádza nejaké plastové vrečko obsahujúce potraviny, vyberte ho. Ak sú obaly navzájom spojené, vlastnosť vákua sa stratí. • Ak sa strany balenia k sebe navzájom prilepia, oddelte ich od seba. Ak je balenie znečistené, vyčistite ho. 	23

Odstránenie problémov

■ Vákuový priestor

Problémy	Potrebné skontrolovať	Podrobné kontrolné body a opatrenia	Strana
	<ul style="list-style-type: none"> • Nebolo vákuové puzdro alebo jeho dvierka otvorené/zatvorené? 	<ul style="list-style-type: none"> • Keďže vákuová pumpa je v stave pripravenosti na prevádzku, absencia zvuku „svišťania“ nie je neobvyklá. 	-
Nie je známe, či v zariadení je vákuum alebo nie je.	<ul style="list-style-type: none"> • Ak zaznie zvuk „svišťania“ počas otvárania, je to normálne. 	-	-
Rukoväť nie je možné zaistiť.	<ul style="list-style-type: none"> • Nie je niečo uložené v obale alebo na vnútornej strane puzdra? 	<ul style="list-style-type: none"> • Ak je tomu tak, vyberte danú vec. 	-
Z vákuového puzdra počuť zvuk „bu-bu“.	<p>Ide o zvuk pumpy, ktorá vytvára stav vákua.</p> <p>Ak sa zvuk alebo chvenie vyskytujú často, na dvierkach môže byť niečo, alebo môže byť obal znečistený.</p>	<p>Nejde o nič zlé.</p> <p>Ak je tam plastové vrečko, vyberte ho a vyčistite znečistené tesnenie.</p>	- 23
Okolo dvierok alebo vo vnútri vákuového puzdra je skondenzovaná vlhkosť alebo voda.	Voda obsiahnutá v potravinách a vo vzduchu môže ovplyvniť potraviny vo vnútri, pretože vákuové puzdro je úplne uzavreté.	Všetko, čo obsahuje veľké množstvo vody, by malo byť zabalené alebo zakryté. Ak sa vyskytne kondenzácia vlhkosti alebo voda, utrite ju pomocou utierky navlhčenej v teplej vode.	-
Veci uložené vo vákuovom puzdre sú zmrazené.	Nenachádza sa vo vnútri nejaká zelenina, ktorá je citlivá na nízke teploty, ako je napríklad uhorka alebo paradajka?	Skontrolujte zeleninu, ktorá je citlivá na nízkej teploty a premiestnite ju do priestoru pre zeleninu.	7

■ Kondenzácia vlhkosti a tvorba námrazy

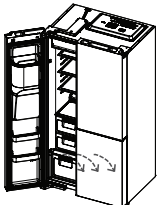
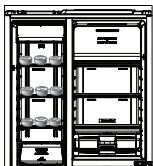
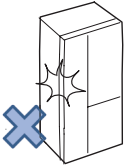
Všeobecná prevádzka	Skontrolujte prosím	Možné príčiny a/alebo odporúčané riešenia
Námraza alebo ľad sa vytvára v mraziacom priestore.	Neboli dvierka mraziaceho priestoru ponechané dočasne otvorené?	Skontrolujte, či sa pri zatváraní dvierok nezachytil baliaci papier z potravín, aby tak nevytvoril medzeru medzi dvierkami a tesnením dvierok. 
	Neboli dvierka mraziaceho priestoru často otvárané alebo otvorené na dlhšie ako je to potrebné?	Ak sú dvierka otvárané často, alebo ak sú dvierka otvorené vtedy, keď je vlhkosť okolo chladničky vysoká, vlhkosť vo vzduchu sa môže zmeniť na námrazu alebo ľad na vnútornej stene alebo komponentoch mraziaceho priestoru, alebo okolo vzduchových kanálikov. Nejde o poruchu. Dbajte prosím na to, aby neboli dvierka otvárané veľmi často alebo na dlhý čas. Taktiež prosím zotrite námrazu alebo ľad vytvorený v mraziacom priestore pomocou suchej tkaniny. 
	Nevyrábate ďalší ľad pomocou dodatočného zásobníka na ľad, ktorý nebol pôvodne nainštalovaný v chladničke?	Ak je súčasne vložených veľa nádob, v ktorých je voda alebo tekutina, voda alebo tekutina sa môže vyparovať a zmeniť na námrazu alebo ľad na stene alebo komponentoch mraziaceho priestoru, alebo okolo vzduchových kanálikov. Tvorbu námrazy a ľadu môžete potlačiť použitím veka, aby nedochádzalo k odparovaniu. Zotrite prosím námrazu a ľad pomocou suchej tkaniny. 
V chladniacom priestore sa tvorí zarosenie	Neboli dvierka chladniaceho priestoru ponechané dočasne otvorené?	Skontrolujte prosím, či sa pri zatváraní dvierok neprilepili potraviny alebo plastové vrečko medzi dvierka a rám dvierok. 

Odstránenie problémov

■ Kondenzácia vlhkosti a tvorba námrazy

Všeobecná prevádzka	Skontrolujte prosím	Možné príčiny a/alebo odporúčané riešenia
V chladiacom priestore sa tvorí zarosenie.	Neboli dverka chladiaceho priestoru často otvárané alebo otvorené na dlhšie ako je to potrebné?	Ak sú dverka otvárané často, alebo ak sú dverka otvorené vtedy, keď je vlhkosť okolo chladničky vysoká, vlhkosť vo vzduchu sa môže zmeniť na zarosenie na vnútorných stenách alebo komponentoch chladiaceho priestoru, alebo okolo výfukového otvoru studeného vzduchu. Nejdte o poruchu. Dbajte prosím na to, aby neboli dverka otvárané veľmi často alebo na dlhý čas. Taktiež prosím utrite zarosenie v chladiacom priestore pomocou suchej tkaniny.
	Nie je uložené veľké množstvo zeleniny, ktorá obsahuje mnoho vody?	Vlhkosť zo zásuvky na zeleninu je vyššia ako v prípade ostatných oddelení. Podľa toho, v závislosti od množstva alebo typu zeleniny, sa môže vytvárať kondenzácia vlhkosti na plastovom puzdre zásuvky na zeleninu. Avšak nejde o poruchu. Ak nechcete mať tento druh zarosenia, zabaľte prosím svoju zeleninu do plastovej fólie. Ak sa kondenzácia vlhkosti vyskytuje mnohokrát, voda sa môže nahromadiť v zásuvke na zeleninu. Vytierajte túto vodu pomocou suchej tkaniny.
Zarosenie sa tvorí na vonkajšom povrchu chladničky.	Nie je objem vlhkosti okolo chladničky vysoký?	Ak stúpne vlhkosť ako je tomu počas daždivého dňa, určité množstvo zarosenia sa môže tvoriť na vonkajšom povrchu chladničky. Vytierajte prosím túto vlhkosť pomocou suchej tkaniny.
	Nie je teplota nastavená na najchladnejšiu možnosť?	Ak je nastavenie teploty na možnosti „Coldest“, určité množstvo zarosenia sa môže tvoriť na vonkajšom povrchu chladničky. Nastavte prosím toto nastavenie na možnosť „Normal“. Taktiež vytierajte zarosenie pomocou suchej tkaniny.

kondenzácia vlhkosti

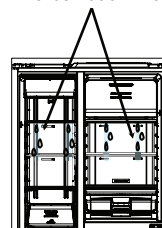

Prečo sa tvorí námraza a zarosenie?

Ak dochádza ku kontaktu teplého a vlhkého vzduchu s niečím studeným, tvorí sa zarosenie. Napríklad ak vložíte nejaký ľad do skleneného pohára vo vašej miestnosti, vzduch okolo pohára sa schladí a určité množstvo zarosenia sa môže vytvoriť na vonkajšom povrchu pohára.



Rovnako, keď teplý a vlhký vzduch vstupuje vo chladničky pri otvorení dveriek, dochádza ku kontaktu teplého a vlhkého vzduchu s vnútornou stenou a môže sa tak vytvoriť určité množstvo zarosenia.

Podľa toho, ak sú dverka otvárané veľmi často alebo na dlhší čas, pri každom otvorení dveriek sa nahromadí zarosenie. V niektorých prípadoch môže toto zarosenie zamrznúť, čím sa vytvorí námraza alebo ľadové vločky v mraziacom priestore.

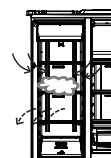

Odstránenie problémov

Čo robiť v týchto situáciách

Nejde o poruchu chladničky.

Povrch chladničky je horúci.	<ul style="list-style-type: none">Chladnička je vybavená potrubím na zabránenie tvorby zarosenia a tepelného žiarenia. Zadná a bočné strany sa môžu zohriať najmä pri spustení, alebo pri častom otváraní a zatváraní dvierok.
Pri zatvorení dvierok, sa môžu otvoriť iné dvierka.	<ul style="list-style-type: none">Dva priestory sú prepojené vzduchovým potrubím. Pri zatvorení jedných dvierok, sa môžu druhé dvierka otvoriť tlakom vzduchu z tohto potrubia. Ide o normálny jav.
Vytvára chladnička nejaký neštandardný hluk (zvuk)?	<ul style="list-style-type: none">Zvuk podobný zvuku tečúcej vody a vriacej vody, je zvukom chladiacej kvapaliny (chadiva).Z úložného priestoru spotrebiča vychádza praskavý zvuk. Ide o zvuk spôsobený trením niektorých častí v dôsledku zmeny teploty.
Chladnička vytvára nepríjemný zvuk.	<ul style="list-style-type: none">Môžete mať pocit, že prevádzkový zvuk je výraznejší, pretože kompresor pracuje vo vyšších otáčkach za nasledujúcich podmienok: Chladnička nechladí úplne v prípade, ako je napríklad prvé použitie spotrebiča, časté otváranie/zatváranie dvierok, alebo keď je teplota okolia veľmi vysoká. Zvuk bude po úplnom vychladení tichší. Kompresor pracuje s nižšími otáčkami v noci, počas dlhých prázdnin alebo neprítomnosti, čo môže spôsobiť veľké vibrácie.
Prevádzkový zvuk trvá dlho.	<ul style="list-style-type: none">Je to preto, lebo kompresor pracuje pri nízkych otáčkach, za účelom úspory energie.
Prevádzkový zvuk je niekedy hlasnejší.	<ul style="list-style-type: none">Je to preto, lebo systém mení prevádzkový výkon chladničky v súlade so zmenou teploty.

Servisné stredisko

- Predtým, ako požiadate o opravu, dôkladne skontrolujte chladničku podľa strany číslo 25-32. Ak sa problém stále vyskytuje, obráťte sa na predajcu alebo na nasledujúce servisné stredisko.

Hitachi Europe Ltd.
Digital Media Group (DMG)
Whitebrook Park, Lower Cookham Road,
Maidenhead, Berkshire, SL6 8YA, Veľká Británia
Contact email: tech.assist@hitachi-eu.com

Chladnička bez fluórových uhľovodíkov

- Táto chladnička, vrátane chladiva a tepelného izolátora, používa uhľovodíky (nefluórované uhľovodíky). Uhľovodík je materiál, ktorý neničí ozón a má veľmi malý vplyv na globálne otepľovanie. Ide o celosvetový problém týkajúci sa životného prostredia.
- Chladivo R600a je horľavé. Chladivo je však utesnené v chladiacom okruhu a pri bežnom používaní nikdy neuniká. V prípade akéhokoľvek poškodenia chladiaceho okruhu, sa prosím vyhnite používaniu ohňa a elektrických výrobkov, otvorte okno a vyvetrajte. Potom prosím kontaktujte servisné stredisko Hitachi.

Informácie týkajúce sa likvidácie

Pokyny na likvidáciu odpadu z elektrických a elektronických zariadení (WEEE). Obaly a pomocné obaly sú recyklovateľné a mali by sa zásadne recyklovať. Používatelia v domácnosti by mali kontaktovať predajcu, u ktorého si tento výrobok kúpili, alebo miestny úrad, kde im poskytnú ďalšie informácie o tom, kde a ako ich môžu odovzdať na recykláciu bezpečne pre životné prostredie.

Informácie pre používateľov v štátoch Európskej únie.

Značka zobrazená vpravo zodpovedá smernici o odpade z elektrických a elektronických zariadení 2012/19/EÚ (WEEE). Táto značka označuje požiadavku, aby ste NELIKVIDOVALI spotrebič ako netriedený komunálny odpad, ale aby ste použili dostupný systém vrátenia a zberu. Firemní používatelia by mali kontaktovať svojho dodávateľa a skontrolovať si podmienky kúpnej zmluvy. Tento výrobok a jeho elektronické príslušenstvo by sa nemali likvidovať spolu s iným komerčným odpadom.



Výhradný dovozca:
ELMAX STORE a. s.
Topolová 777/2
735 42 Těrlicko
tel: 599 529 262

CENTRÁLNY DISPEČING SERVISU:
tel.: 599 529 251

ZRIEKNUTIE SA ZODPOVEDNOSTI/VAROVANIA PRI CHLADNIČKÁCH HITACHI

Niektoré (jednoduché) poruchy môže koncový používateľ adekvátne vyriešiť bez akýchkoľvek bezpečnostných problémov alebo nebezpečného použitia, ak sa tieto chyby vykonávajú v medziach stanovených limitmi a v súlade s nasledujúcimi pokynmi (pozri časť „Samostatná oprava“).

Preto, pokiaľ nie je v nižšie uvedenej časti „Samostatná oprava“ povolené niečo iné, budú opravy adresované registrovaným profesionálnym opravovňami, aby sa zabránilo problémom s bezpečnosťou. Registrovaný profesionálny opravár je profesionálny opravár, ktorému výrobca udelil prístup k pokynom a zoznamu náhradných dielov tohto produktu v súlade s metódami opísanými v legislatívnych aktoch podľa smernice 2009/125/ES.

Avšak iba servisný zástupca (t. zn. autorizované odborné opravovne), na ktorého sa môžete obrátiť prostredníctvom telefónneho čísla uvedeného v návode na obsluhu/záručnom liste alebo prostredníctvom autorizovaného predajcu, môže poskytovať služby podľa záručných podmienok. Preto upozorňujeme, že pri opravách vykonaných profesionálnymi opravármi (ktorí nie sú autorizovaní dovozcom) sa záruka ruší.

Samostatná oprava

Opravu môže vykonať koncový používateľ, pokiaľ ide o tieto náhradné diely: kľučky dvierok, závesy dvierok (ako súčasť - nie ako doplnok), podnosy, koše a tesnenie dvierok. Okrem toho, aby sa zaistila bezpečnosť produktu a zabránilo sa riziku vážneho zranenia, je potrebné uvedenú opravu vykonať podľa pokynov v návode na obsluhu pre opravu.

Z bezpečnostných dôvodov odpojte produkt pred vykonaním akejkoľvek opravy.

Opravy a pokusy o opravu koncovými používateľmi pre časti, ktoré nie sú uvedené vyššie, alebo nedodržavanie pokynov v návode na obsluhu pre samostatnú opravu, môžu spôsobiť bezpečnostné problémy, ktoré nemožno pripísať dovozcom a rušia platnosť záruky na výrobok. Preto sa dôrazne odporúča, aby sa koncoví používatelia zdržali pokusov o vykonanie opráv, ktoré nespádajú do uvedeného zoznamu náhradných dielov. V takom prípade sa obráťte na autorizované opravovne alebo registrované profesionálne opravovne. Naopak, také pokusy koncových používateľov môžu spôsobiť problémy s bezpečnosťou a poškodiť produkt a následne spôsobiť požiar, povodeň, zásah elektrickým prúdom a vážne zranenie osôb.

Výrobca/predajca nemôže byť zodpovedný v žiadnom prípade, ak koncoví používatelia nedodržiavajú vyššie uvedené pokyny.

Dostupnosť náhradných dielov chladničky Hitachi, ktorú ste si kúpili, je 7 rokov, najmä pre tesnenia dvierok sa rozširuje na 10 rokov. Počas tohto obdobia budú k dispozícii originálne náhradné diely pre správnu funkciu chladničky.