

# NÁVOD NA POUŽÍVANIE



ĎAKUJEME, ŽE STE SI KÚPILI VÝROBOK WHIRLPOOL.

Ak chcete získať komplexnejšiu pomoc a podporu, zaregistrujte, prosím, svoj spotrebič na: [www.whirlpool.eu/register](http://www.whirlpool.eu/register)

**Pred použitím spotrebiča si pozorne prečítajte Bezpečnostné pokyny.**

## OPIS VÝROBKU

### SPOTREBIČ

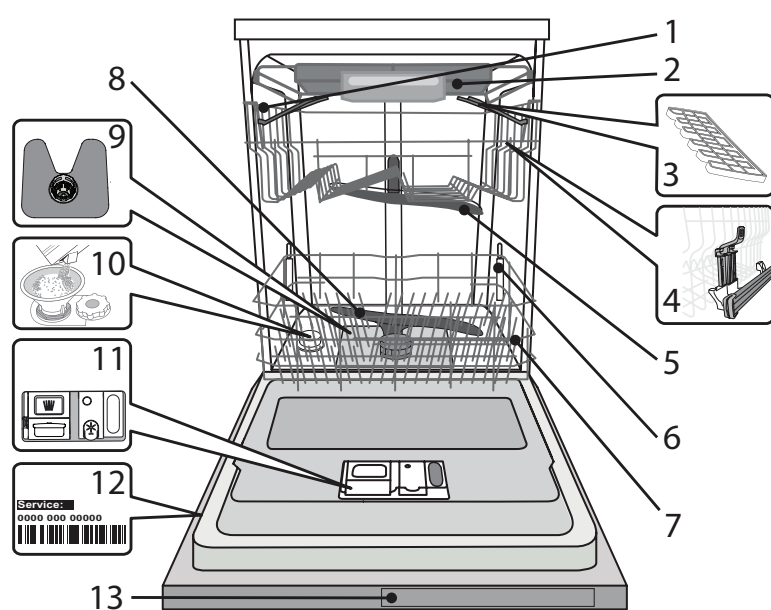

1. Vrchný kôš
2. Kôš na príbor
3. Sklápacie klapky
4. Nastavovanie výšky vrchného koša
5. Horné umývacie rameno
6. Podpora Power Clean®
7. Spodný kôš
8. Spodné umývacie rameno
9. Zostava filtra
10. Zásobník soli
11. Dávkovač umývacieho prostriedku a leštidla
12. Výrobný štítok
13. Ovládací panel

### OVLÁDACÍ PANEL

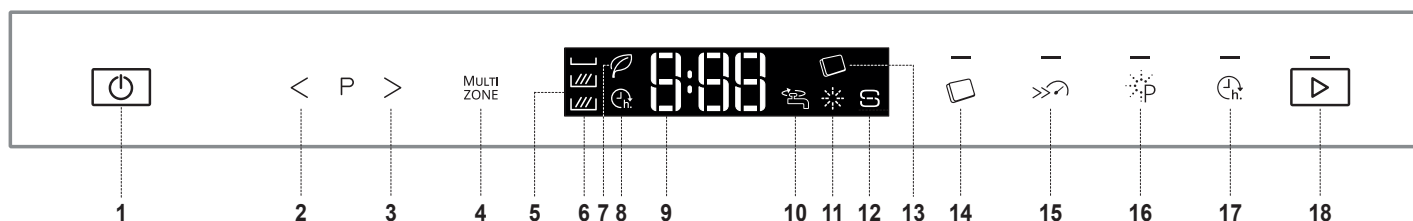

1. Tlačidlo Zap./Vyp.
2. Tlačidlo PREDCHÁDZAJÚCE
3. Tlačidlo NASLEDUJÚCE
4. Tlačidlo Multizone
5. Displej
6. Kontrolka Multizone
7. Kontrolka programu Eko
8. Kontrolka Posunutie štartu
9. Číslo programu a ukazovateľ zostávajúceho času
10. Kontrolka „Zatvorený vodovodný ventil“
11. Kontrolka Doplniť leštadlo
12. Kontrolka Doplniť soľ
13. Kontrolka umývacieho prostriedku v tablete (všetko v jednom)
14. Tlačidlo s kontrolkou umývacieho prostriedku v tablete (všetko v jednom)
15. Tlačidlo Turbo s kontrolou
16. Tlačidlo Power Clean® s kontrolou
17. Tlačidlo Posunutie štartu s kontrolou
18. Tlačidlo Štart s kontrolou

# PRVÉ POUŽITIE

## PONUKA NASTAVENÍ A SOL'

### RADY PRI PRVOM POUŽITÍ

Po inštalovaní odstráňte zarážky na košoch a elastické oporné prvky z horného koša.

### PONUKA NASTAVENÍ

1. Zapnite spotrebič stlačením tlačidla **ZAP./VYP.**
2. Vypnite spotrebič stlačením tlačidla **ZAP./VYP.**
3. Podržte stlačené tlačidlo **ŠTART** po dobu 5 sekúnd, dokým sa nezve pípnutie.
4. Na displeji sa zobrazí najprv dostupné nastavenie (písmeno „A“) nasledované hodnotou (napr. 3).
5. Stláčaním tlačidiel **PREDCHÁDZAJÚCE/NASLEDUJÚCE** môžete prechádzať zoznam dostupných nastavení a zobrazíť ich hodnotu (pozrite nasledujúcu tabuľku), potom stlačte **ŠTART**, ak chcete zmeniť hodnotu zobrazeného nastavenia: jeho hodnota začne blikať.
6. Použitím tlačidiel **PREDCHÁDZAJÚCE/NASLEDUJÚCE** zmeňte blikajúcu hodnotu vybraných nastavení, potom stlačením tlačidla **ŠTART** uložte novú hodnotu: prestane blikať.
7. Ak chcete zmeniť iné nastavenia, opakujte kroky 5 – 6.
8. Ak chcete opustiť ponuku nastavení, stlačte tlačidlo **ZAP./VYP.**

PÍSMENO	NASTAVENIE	HODNOTY (predvolené tučným písmom)
A	<b>Stupeň tvrdosti vody</b> (pozrite časť „NASTAVENIE TVRDOSTI VODY“ a „TABUĽKA TVRDOSTI VODY“)	1   2   <b>3</b>   4   5
B	<b>Úroveň leštidla</b> (pozrite časť „NASTAVENIE DÁVKOVANIA LEŠTIDLA“)	1   2   3   4   <b>5</b>
C	<b>Spustiť program</b> Nastavenie zobrazenia cyklu pri zapnutí spotrebiča. „E“ = Eko, „L“ = Posledný spustený cyklus	<b>E</b>   L
D	<b>Úroveň jasu</b> Úprava úrovne jasu displeja. „Lo“ = Nízky, „Hi“ = Vysoký	Lo   <b>Hi</b>
E	<b>Úroveň hlasitosti</b> Úprava úrovne hlasitosti zvukov. „OF“ = vypnuté zvuky, „Lo“ = nízka hlasitosť, „Hi“ = vysoká hlasitosť.	OF   Lo   <b>Hi</b>
F	<b>Svetlo na podlahe</b> (pozrite časť „MOŽNOSTI A FUNKCIE“) „On“ = Zap., „OF“ = Vyp.	<b>On</b>   OF
G	<b>Výrobné nastavenia</b> Ak chcete obnoviť výrobné hodnoty všetkých hodnôt nastavení v ponuke nastavení. Po aktivácii tohto nastavenia (ZAP), sa spotrebič vypne a obnovia sa všetky výrobné hodnoty. „On“ = Zap., „OF“ = Vyp.	<b>On</b>   OF
L	<b>NaturalDry</b> (pozrite časť „MOŽNOSTI A FUNKCIE“) „On“ = Zap., „OF“ = Vyp.	<b>On</b>   OF

### PLNENIE ZÁSOBNÍKA SOLI

Používanie soli zabraňuje tvorbe vodného kameňa na riadoch a funkčných komponentoch umývačky.

- Je nevyhnutné, aby **ZÁSOBNÍK SOLI NEBOL NIKDY PRÁZDNY**.
- Je dôležité nastaviť tvrdosť vody.

Zásobník soli sa nachádza v spodnej časti umývačky (pozri **OPIS VÝROBKU**), a musí byť naplnený, keď na ovládacom paneli svieti **indikátor DOPLNIŤ SOL'**.

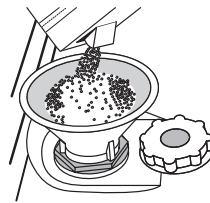

1. Vyberte spodný kôš a odskrutkujte uzáver zásobníka (proti smeru hodinových ručičiek).
2. **Vykonáva sa len prvýkrát: zásobník soli naplňte vodou.**
3. Nasadte násypku (pozri obrázok) a naplňte zásobník až po okraj (približne 1 kg); je bežné, že trochu vody vytečie.
4. Vyberte násypku a zvyšky soli na otvore utrite.

Dbajte, aby bol uzáver pevne zatiahnutý, aby sa počas umývacieho programu nedostal do zásobníka umývací prostriedok (mohlo by to nenapraviteľne poškodiť zmäkčovač vody).

Po skončení tohto postupu spustíte program s prázdnu umývačkou. **NESTAČÍ** spustiť iba program „Predumývanie“.

Únik slaného roztoku alebo soli môže spôsobiť vážne a nenapraviteľné poškodenie antikorových častí.

Na uvedené prípady sa nevzťahuje záruka.

Keď do umývačky nasypete soľ, **kontrolka DOPLNIŤ SOL'** zhasne.

**Používajte iba soľ určenú špeciálne do umývačiek.**

**Ak zásobník soli nenaplníte, zmäkčovač vody a ohrievacie teleso sa môžu poškodiť v dôsledku hromadenia vodného kameňa.**

**Použitie soli sa odporúča s akýmkoľvek typom umývacieho prostriedku do umývačky riadu.**

**Aby sa zabránilo korózii, vždy keď potrebujete pridať soľ, musíte dokončiť postup pred začiatkom umývacieho cyklu.**

### NASTAVENIE TVRDOSTI VODY

Aby mohol zmäkčovač dokonale pracovať, je dôležité, aby bola tvrdosť vody nastavená podľa skutočnej tvrdosti vody vo vašej domácnosti. Túto informáciu môžete získať od miestneho dodávateľa vody.

Z výroby je nastavená priemerná tvrdosť vody „3“.

Ak chcete vykonať zmenu, postupujte podľa pokynov v časti „PONUKA NASTAVENÍ“.

Tabuľka tvrdosti vody			
Úroveň	°dH Nemecké stupne	°fH Francúzske stupne	°Clark Anglické stupne
1	Mäkká	0 - 6	0 - 7
2	Stredná	7 - 11	8 - 14
3	Priemerná	12 - 16	15 - 20
4	Tvrdá	17 - 34	21 - 42
5	Veľmi tvrdá	35 - 50	43 - 62

# PRVÉ POUŽITIE

## LEŠTIDLO A UMÝVACÍ PROSTRIEDOK

### SYSTÉM NA ZMÄKČOVANIE VODY

Zmäkčovač vody automaticky znižuje tvrdosť vody, čím zároveň zabraňuje tvorbe vodného kameňa v ohrievači a prispieva k vyššej efektívnosti umývania.

**Tento systém sa automaticky regeneruje pomocou soli, a preto je nutné pravidelne doplniť zásobník soli, keď bude prázdny.**

Intervaly vykonávania regenerácie závisia od nastavenia tvrdosti vody – regenerácia sa vykonáva raz za 6 Eko cyklov, ak je tvrdosť vody nastavená na 3.

Proces regenerácie sa začne počas záverečného oplachovania a skončí sa počas fázy sušenia ešte predtým, než sa skončí celý cyklus.

- Pri regenerácii sa spotrebuje: približne 3,5 litra vody;
- Pridá k cyklu dodatočných 5 minút;
- Spotrebuje sa pri nej 0,005 kWh energie.

### PLNENIE DÁVKOVAČA LEŠTIDLA

Leštidlo uľahčuje SUŠENIE riadu. Dávkovač leštiaceho prostriedku A treba naplniť, keď na ovládacom paneli svieti **kontrolka DOPLNIŤ LEŠTIDLO** ✨.

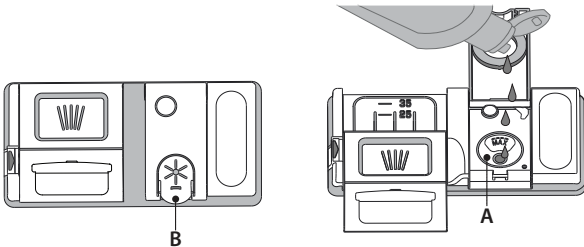

1. Otvorte dávkovač **B** stlačením a zdvihnutím držiaka na veko.
2. Opatrne nalejte leštidlo až po značku maximum (110 ml) v plniacom priestore – dbajte, aby ste ho nerozliali. Ak sa to stane, leštidlo ihneď utrite suchou handričkou.
3. Zatlačte veko, až počujete cvaknutie.

**NIKDY nelejte leštidlo priamo do vaničky umývačky.**

### NASTAVENIE DÁVKOVANIA LEŠTIDLA

Ak nie ste celkom spokojní s výsledkom sušenia, môžete nastaviť množstvo použitého leštidla.

Ak chcete vykonať zmenu, postupujte podľa pokynov v časti „PONUKA NASTAVENÍ“.

Ak je úroveň leštidla nastavená na 1, nepridáva sa nijaké množstvo leštidla. Kontrolka MÁLO LEŠTIDLA sa nerozsvieti, ani keď sa leštidlo minie.

V závislosti od modelu umývačky možno nastaviť maximálne 5 úrovne. Výrobné nastavenie je "5".

- Ak vidíte na riade modrasté pásiky, nastavte nízku hodnotu (2-3).
- Ak sú na riade kvapky vody alebo stopy po vodnom kameni, nastavte vysokú hodnotu (4-5).

### PLNENIE DÁVKOVAČA UMÝVACIEHO PROSTRIEDKU

**Ak používate čistiaci prostriedok, ktorý nie je určený na umývačky, môžete tým spôsobiť poruchu alebo poškodenie spotrebiča.**

**Používajte iba umývací prostriedok určený špeciálne do umývačiek.**

**Ak chcete dosiahnuť najlepšie výsledky pri umývaní a sušení, je potrebné používať kombináciu umývacieho prostriedku, tekutého leštiaceho prostriedku a rafinovanej soli.**

**Odporúčame používať umývacie prostriedky, ktoré neobsahujú fosfáty alebo chlór, pretože tieto produkty poškadzujú životné prostredie.**

**Dobry výsledok umývania závisí aj od množstva použitého umývacieho prostriedku. Prekročenie uvedeného množstva nevedie k účinnejšiemu umytiu a zvyšuje znečistenie životného prostredia.**

**Množstvo možno nastaviť podľa úrovne znečistenia.**

**V prípade normálne znečisteného riadu použite približne 35 g (práškový prostriedok) alebo 35 ml (tekutý prostriedok) a ďalšiu čajovú lyžičku prostriedku na umývanie pridajte priamo do vaničky.**

**Ak používate tablety, jedna tableta stačí.**

**Ak je riad iba mierne znečistený, alebo bol pred vložením do umývačky opláchnutý vodou, primerane znížte množstvo umývacieho prostriedku (minimum 25 g/ml) napr. vynechajte nasýpanie prášku/naliate gélú priamo do vaničky.**

**Ak chcete otvoriť dávkovač umývacieho prostriedku, stlačte tlačidlo C. Umývací prostriedok dávajte iba do suchého dávkovača D.**

**Umývací prostriedok na predumývanie dajte priamo do vaničky.**

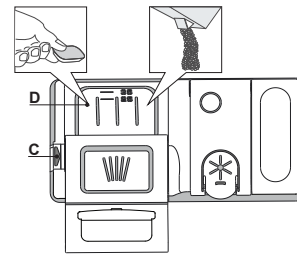

1. Pri odmeriavaní umývacieho prostriedku sa riadte uvedenými informáciami, aby ste pridali správne množstvo. Vnútri dávkovača **D** sa nachádzajú značky, ktoré pomôžu pri dávkovaní umývacieho prostriedku.
2. Odstráňte zvyšky umývacieho prostriedku z okrajov dávkovača a až potom veko zatvorte, až sa ozve cvaknutie.

3. Zatvorte veko dávkovača umývacieho prostriedku jeho nadvihnutím, až uzatváracie zariadenie zapadne na miesto.

Dávkovač umývacieho prostriedku sa automaticky otvorí v správnom čase podľa programu.

Ak používate umývacie prostriedky typu „všetko v jednom“, odporúčame použiť tlačidlo **UMÝVACÍ PROSTRIEDOK V TABLETE**, pretože upraví program tak, aby sa vždy dosiahli najlepšie výsledky umývania a sušenia.

Ak používate umývacie prostriedky v tablete, odporúčame, aby ste v každom prípade pridali soľ, najmä ak je voda tvrdá alebo veľmi tvrdá (riadte sa pokynmi na obale).

# TABUĽKA PROGRAMOV

Program	Fáza sušenia	Natural-Dry	Dostupné možnosti*)	Trvanie umývacieho programu (h:min)**	Spotreba vody (litre/cyklus)	Spotreba energie (kWh/cyklus)	
P1 Eko	ECO 50°	✓	✓		3:10	9,5	0,85
P2 6 <sup>th</sup> Sense®	6 <sup>th</sup> sense 50-60°	✓	✓	MULTI ZONE	1:25 - 3:00	7,0 - 14,0	0,90 - 1,40
P3 Intenzívne	65°	✓	✓	MULTI ZONE	2:50	16,0	1,60
P4 Rýchle umývanie a sušenie	50°	✓	✓	MULTI ZONE	1:25	11,5	1,10
P5 Krištál'	45°	✓	✓	MULTI ZONE	1:40	11,5	1,20
P6 Rýchle 30'	50°	-	-	MULTI ZONE	0:30	9,0	0,50
P7 Tiché	50°	✓	✓		3:30	15,0	1,15
P8 Dezinfekcia	65°	✓	-		1:40	10,0	1,30
P9 Predumývanie	-	-	-	MULTI ZONE	0:12	4,5	0,01
P10 Samočistenie	65°	-	-		0:50	8,0	0,85

Údaje z programu EKO sú namerané v laboratórnych podmienkach podľa európskej normy EN 60436:2020.

Poznámka pre Skúšobné laboratória: O informácie o podmienkach vykonania komparatívnej skúšky EN môžete požiadať na adrese: [dw\\_test\\_support@whirlpool.com](mailto:dw_test_support@whirlpool.com)

Príprava riadu pred umývaním nie je potrebná pri nijakom programe.

\*) Nie všetky možnosti možno použiť súčasne s inými.

\*\*) Hodnoty uvedené pri iných programoch ako Eko sú iba orientačné. Skutočný čas sa môže líšiť v závislosti od mnohých faktorov, ako sú teplota a tlak privádzanej vody, teplota v miestnosti, množstvo umývacieho prostriedku, množstvo a typ vloženého riadu, jeho rozloženie, ďalšie zvolené možnosti akalibrácia senzoru. Kalibrácia senzoru môže predĺžiť trvanie programu až o 20 minút.

## PROGRAMS DESCRIPTION

### Instructions on wash cycle selection.

#### P1 EKO

Program Eko je vhodný na umývanie bežne zašpineného kuchynského riadu, preto ide o najefektívnejší program na tento účel z hľadiska spotreby energie a vody, ktorý sa používa na stanovenie súladu s legislatívou Ecodesign v rámci EÚ.

#### P2 6<sup>th</sup> SENSE®

Na normálne znečistený riad so zaschnutými zvyškami jedla. Sníma úroveň znečistenia riadu a podľa toho nastavuje program. Počas snímania úrovne znečistenia senzorom sa na displeji zobrazí animácia a aktualizuje sa dĺžka cyklu.

#### P3 INTENZÍVNE

Tento program sa odporúča pri silne znečistenom riade, vhodný je najmä na umývanie panvic a kastrolov (nepoužívajte ho na krehký riad).

#### P4 RÝCHLE UMÝVANIE A SUŠENIE

Bežne zašpinený riad. Každodenný cyklus, ktorý zabezpečuje optimálny výsledok umývania a sušenia v kratšom čase.

#### P5 KRIŠTÁL'

Program na krehké kusy riadu, ktoré sú citlivejšie na vysoké teploty, napríklad poháre a šálky.

#### P6 RÝCHLE 30'

Program, ktorý sa používa pri polovičnom naplnení mierne zašpineným riadom bez zaschnutých zvyškov jedla. Nemá fázu sušenia.

#### P7 TICHÉ

Vhodný na nočnú prevádzku spotrebiča. Zabezpečuje optimálne umývanie a sušenie s najnižšou hlučnosťou.

#### P8 DEZINFEKCIA

Normálne až silne zašpinený riad – zahŕňa dodatočné antibakteriálne opláchnutie. Možno ho použiť na údržbu umývačky.

#### P9 PREDUMÝVANIE

Na odmočenie riadu, ktorý sa bude umývať neskôr. Pri tomto programe sa nepoužíva umývací prostriedok.

#### P10 SAMOČISTENIE

Program určený na údržbu umývačky sa musí spúšťať iba v PRÁZDNEJ umývačke s použitím špeciálnych prostriedkov určených na údržbu umývačky.

#### Poznámky:

Upozorňujeme, že cyklus Rýchle 30' je určený na mierne zašpinený riad.

# MOŽNOSTI A FUNKCIE

MOŽNOSTI si môžete zvoliť priamo stlačením príslušného tlačidla *pozri OVLÁDACÍ PANEL*.

**Ak možnosť nie je kompatibilná so zvoleným programom *pozri TABUĽKU PROGRAMOV*, 3 razy rýchlo zabliká príslušná LED kontrolka a ozve sa pípanie. Možnosť sa neaktivuje.**

## MULTI MULTIZONE

**ZONE** Ak je potrebné umyť menej riadu, možno použiť polovičnú náplň, aby sa ušetrila voda, elektrina a umývací prostriedok. Zvoľte kompatibilný program (*pozrite časť TABUĽKA PROGRAMOV*) a potom stlačte tlačidlo MULTIZONE na displeji sa zobrazí symbol vybratého koša:



(vybratý len spodný koš)



(vybratý len horný koš)



(vybratý len koš na príbor)



Štandardne tento spotrebič umýva riad vo všetkých košoch. Možnosť je vypnutá.

**Nezabudnite, že treba naplniť iba vrchný alebo iba spodný koš a príslušne znížiť dávku umývacieho prostriedku.**

**Ak vyberiete horný koš, naneste čistiaci prostriedok priamo do vaničky, nie do zásobníka.**



## UMÝVACÍ PROSTRIEDOK V TABLETE (všetko v jednom)

Toto nastavenie umožňuje optimalizovať výkonnosť programu podľa použitého druhu umývacieho prostriedku.

Ak používate kombinované umývacie prostriedky typu „všetko v jednom“ vo forme tablety (leštidlo, soľ a umývací prostriedok v jednej dávke), stlačte tlačidlo UMÝVACÍ PROSTRIEDOK V TABLETE (rozsvieti sa kontrolka rozsvieti / sa príslušný symbol).

**Ak používate prášok alebo tekutý umývací prostriedok, táto možnosť má byť vypnutá.**



## TURBO

Túto možnosť možno použiť na skrátenie trvania hlavného programu pri zachovaní rovnakého výsledku umývania a sušenia.

Vyberte kompatibilný program (*pozrite časť Tabuľka programov*), stlačte tlačidlo TURBO a kontrolka sa rozsvieti. Vybranú možnosť zrušíte opätovným stlačením tlačidla.



## POWER CLEAN®

Vďaka prídavným výkonným dýzám táto funkcia umožňuje intenzívnejšie a účinnejšie umývanie v spodnom koši, v špecifickej oblasti (*pozrite stranu 6 POWER CLEAN V SPODNOM KOŠI*).

Táto možnosť sa používa na umývanie hrncov a kastrólov. Vyberte kompatibilný program (*pozrite časť TABUĽKA PROGRAMOV*), stlačením tohto tlačidla aktivujete funkciu POWER CLEAN® (kontrolka sa rozsvieti).



## POSUNUTIE ŠTARTU

Začiatok programu možno posunúť o 30 minút až 24 hodín.

1. Zvoľte program a akúkoľvek želanú možnosť. Opakovaným stláčaním tlačidla POSUNUTIE ŠTARTU posuniete začiatok štartu programu. Dá sa nastaviť čas 0:30 až 24 hodín. Po dosiahnutí nastavenia 24 hodín opätovným stlačením POSUNUTIE ŠTARTU deaktivujete funkciu START DELAY POSUNUTIE ŠTARTU.

2. Stlačte tlačidlo START a do 4 sekúnd zatvorte dvierka: časomer začne odpočítavanie;

3. Po uplynutí zvoleného času kontrolka zhasne a program sa automaticky spustí.

**Po spustení programu už nemožno nastaviť funkciu POSUNUTIE ŠTARTU.**



## SVETLO NA PODLAHE

Svetielko kontrolky LED premietané na dlážku signalizuje, že umývačka pracuje.

Svetielko zostane počas cyklu rozsvietené a na konci cyklu sa vypne.

Táto funkcia je aktivovaná štandardne, ale je možné ju deaktivovať v PONUKE NASTAVENÍ.

## NaturalDry

*NaturalDry* je konvekčný systém sušenia, ktorý automaticky otvorí dvierka počas/po fáze sušenia, aby každý deň zaručil výnimočný výsledok sušenia. Dvierka sa otvárajú pri teplote, ktorá neohrozí váš kuchynský nábytok, preto sa neotvorí, ak je zvolená možnosť TURBO.

Ako doplnková ochrana pred parou bola k umývačke priložená špeciálne navrhnutá ochranná fólia. Spôsob nainštalovania ochrannej fólie nájdete v NÁVODE NA INŠTALÁCIU.

Táto funkcia je aktivovaná štandardne, ale je možné ju deaktivovať v PONUKE NASTAVENÍ.



## ZATVORENÝ VODOVODNÝ VENTIL – alarm

Bliká v prípade žiadneho prítoku vody alebo zatvoreného vodovodného ventilu.

# UKLADANIE RIADU DO KOŠOV

## KOŠÍK NA PRÍBOR

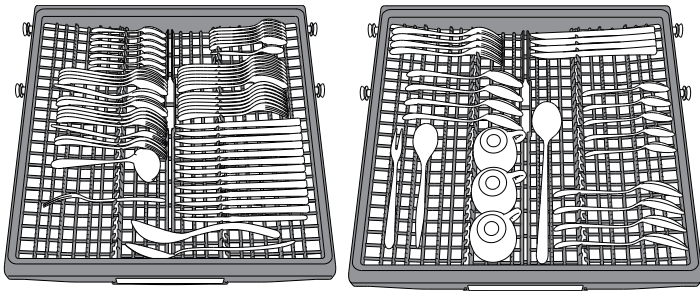

Tretí košík je určený na ukladanie príboru. Príbor uložte, ako je uvedené na obrázku.

Vďaka oddelenému uloženiu sa príbor po umytí ľahšie vyberá a dosiahne sa lepší výsledok umývania a sušenia.

Rozloženie koša umožňuje uložiť malé kusy riadu, ako sú kávové šálky, do stredu.

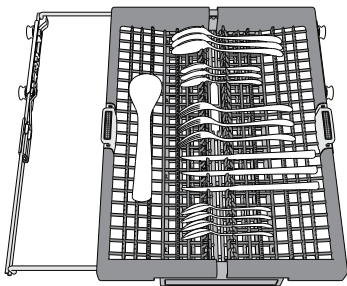

Košík na príbor je vybavený dvoma zasúvacími bočnými priehradkami, aby sa čo najviac využila výška spodného priestoru a dali sa uložiť vysoké veci do horného koša.

Nože a ostatné kuchynské náčinie s ostrými okrajmi treba uložiť čepeľami nadol.

## VRCHNÝ KÔŠ

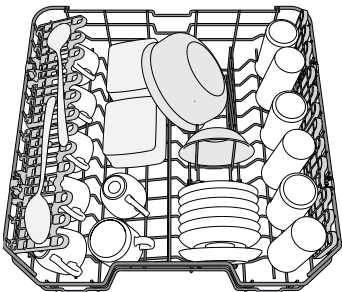

(príklad naplnenia vrchného koša)

Ukladajte doň krehké a ľahké nádoby: poháre, šálky, tanieriky, nízke šalátové misky.

Vrchný kôš má oporu proti prevráteniu, ktorú možno použiť vo vertikálnej polohe pri ukladaní podšálok a dezertných tanierikov alebo v spodnej polohe na ukladanie misiek a nádob na jedlo.

## SKLÁPACIE KLAPKY S NASTAVITEĽNOU POLOHOU

Bočné sklápacie opierky je možné sklopiť alebo vyklopiť, aby bolo možné optimalizovať usporiadanie riadu v zásuvke.

Vínové poháre možno bezpečne uložiť do sklápacích opierok vložením stopky pohára do príslušnej štrbiny.

V závislosti od modelu:

– pri vyklápaní opierku posuňte hore a otočte ju alebo ju uvoľnite zo západiek a potiahnite ju dole.

– pri sklápaní opierku otočte a zasuňte ju dole alebo ju vytiahnite hore a zatlačte do západiek.

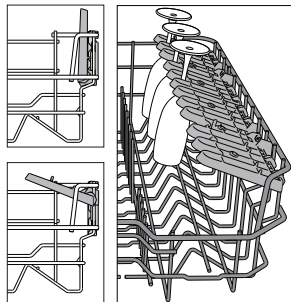

## NASTAVENIE VÝŠKY VRCHNÉHO KÔŠA

Výška vrchného koša je nastaviteľná: vysoká poloha umožňuje uložiť do spodného koša objemný riad a nízka poloha umožňuje čo najlepšie využiť opory proti prevráteniu vytvorením väčšieho miesta smerom nahor a vyhnúť sa tomu, aby riad narážal o veci v spodnom koši.

Vrchný kôš je vybavený **nastavovačom výšky vrchného koša** (pozri obrázok), bez stlačenia páčok ho jednoducho nadvihnite uchopením bočnic koša, len čo je kôš v stabilnej hornej polohe. Na vrátenie do spodnej polohy stlačte páčky **A** na bokoch koša a posuňte kôš nadol.

**V žiadnom prípade neodporúčame nastavovať výšku koša, keď je plný.**

**NIKDY nezdvíhajte ani nespúšťajte kôš iba na jednej strane.**

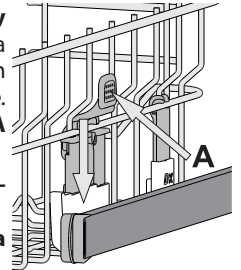

## SPODNÝ KÔŠ

Na hrnce, pokrievky, taniere, šalátové misky, príbor a pod. Veľké taniere a pokrievky by mali byť uložené po bokoch, aby na ne ostrekovacie ramená nenarážali.

Spodný kôš má opory proti prevráteniu, ktoré možno použiť v zvislej polohe pri ukladaní tanierov alebo v horizontálnej polohe (nižšie) pre ľahké uloženie panvíc a šalátových mís.

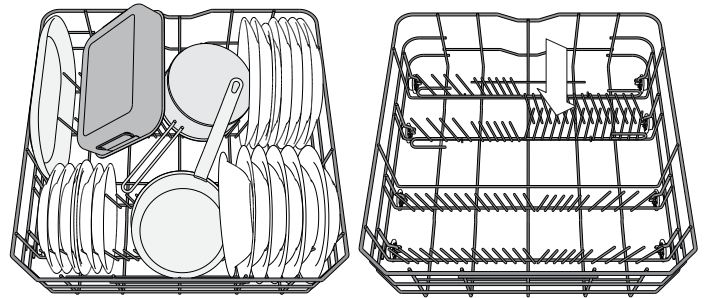

(príklad naplnenia spodného koša)

## FUNKCIA POWER CLEAN® V SPODNOM KÔŠI

Funkcia Power Clean® využíva špeciálne vodné dýzy v zadnej časti priestoru na intenzívne umývanie veľmi špinavých nádob.

Spodný kôš má oddeľovaciu zónu, špeciálnu vyťahovaciu oporu v zadnej časti koša, ktorá môže slúžiť na podopretie panvíc alebo plechov na pečenie, aby boli v zvislej polohe a zabrali tak menej miesta.

Po umiestnení hrncov/kastrólov oproti komponentu Power Clean® aktivujte na ovládacom paneli **POWER CLEAN**.

Ako používať Power Clean®:

1. Upravte priestor Power Clean® (G) sklopením zadných držiakov tanierov, aby sa tam zmestili hrnce.
2. Vložte vertikálne naklonené hrnce a kastróly do oblasti Power Clean®. Hrnce musia byť naklonené smerom k vodným dýzám.

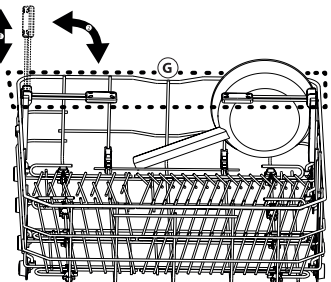
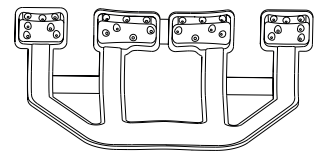

# KAŽDODENNÉ POUŽÍVANIE

## 1. SKONTROLUJTE PRIPOJENIE K VODOVODU

Skontrolujte, či je umývačka pripojená k vodovodnej sieti a či je otvorený vodovodný ventil.

## 2. NAPLNTE KOŠE (pozri UKLADANIE RIADU DO KOŠOV).

## 3. NAPLNTE DÁVKOVAČ UMÝVACIEHO PROSTRIEDKU

## 4. ZAPNITE UMÝVAČKU

Otvorte dvierka a stlačte tlačidlo **ZAP./VYP.** Upozorňujeme vás, že tlačidlá sa deaktivujú po otvorení dverí do viac než 3/4 z vertikálnej (zatvorenej) polohy.

## 5. VYBERTE PROGRAM A UPRAVTE CYKLUS

Vyberte najvhodnejší program podľa typu riadu a stupňa znečistenia (pozri časť *OPIS PROGRAMOV*).

Na displeji sa zobrazí písmeno „P“ nasledované číslom programu (napr. „P 1“). Stlačením tlačidiel **PREDCHÁDZAJÚCE/NASLEDUJÚCE** sa mení program. Vyberte želané možnosti (pozri *MOŽNOSTI A FUNKCIE*).

## 6. ŠTART

Spustite umývací cyklus stlačením tlačidla **ŠTART** (kontrolka svieti) a zatvorením dverí do 4 sekúnd. Po spustení programu sa ozve jedno pípnutie. Ak nezatvoríte dvierka do 4 sekúnd, ozve sa alarm. V takomto prípade otvorte dvierka, stlačte tlačidlo **ŠTART** a opäť zatvorte dvierka do 4 sekúnd.

## 7. KONIEC UMÝVACIEHO CYKLU

Koniec umývacieho cyklu oznamujú pípnutia a na displeji sa zobrazí „End“. Otvorte dvierka a vypnite spotrebič stlačením tlačidla **ZAP./VYP.** Niekoľko minút počkajte, aby ste sa nepopálili, a potom nádobu vyberte. Vyložte riad z košov, začnite od spodného.

Po dlhšej dobe nečinnosti sa spotrebič automaticky vypne, aby sa minimalizovala spotreba elektrickej energie.

Ak je riad iba mierne znečistený, alebo bol pred vložením do umývačky opláchnutý vodou, primerane znížte množstvo umývacieho prostriedku.

## ÚPRAVA PREBIEHAJÚCEHO PROGRAMU

Ak ste zvolili nesprávny program, možno ho zmeniť len za podmienky, že sa práve začal: otvorte dvierka stlačte a podržte tlačidlo **ZAP./VYP.**, spotrebič sa vypne. Znova spotrebič zapnite pomocou tlačidla **ZAP./VYP.** a zvolte nový umývací cyklus a požadovanú možnosť; Spustite umývací cyklus stlačením tlačidla **ŠTART** a zatvorením dverí do 4 sekúnd.

## DOPLNENIE ĎALŠIEHO RIADU

Bez toho, aby ste vypínali spotrebič, otvorte dvierka (symbol „:“ prestane blikať a začne blikať kontrolka **ŠTART**) (**pozor na HORÚCU paru!**) a vložte riad do umývačky. Stlačte tlačidlo **ŠTART** a do 4 sekúnd zatvorte dvierka; cyklus bude pokračovať od momentu, v ktorom bol prerušený.

## NÁHODNÉ PRERUŠENIA

Ak sa dvierka otvoria počas umývacieho cyklu alebo pri výpadku elektriny, cyklus sa zastaví. Stlačte tlačidlo **ŠTART** a do 4 sekúnd zatvorte dvierka; cyklus bude pokračovať od momentu, v ktorom bol prerušený.

# RADY A TIPY

## TIPY

Pred naložením riadu do košov odstráňte všetky zvyšky jedla z nádob a vyprázdňte poháre. **Riad nemusíte vopred oplachovať pod tečúcou vodou.**

Uložte nádoby tak, aby sedeli pevne na mieste a neprevrátili sa; a uložte ich tak, aby boli otvorené nadol, a vypuklé časti, aby boli naklonené a voda sa tak mohla voľne dostať ku všetkým povrchom.

**Pozor:** veká, rúčky, podnosy a panvice na vysmážanie nesmú brániť otáčaniu ostrekovacích ramien.

Drobné veci ukladajte do košíka na príbor.

Veľmi špinavý riad a hrnce treba ukladať do spodného koša, lebo v tejto časti sú prúdy vody silnejšie a zvyšujú umývací výkon.

Po naplnení spotrebiča sa presvedčte, či sa ostrekovacie ramená môžu voľne otáčať.

## NEVHODNÉ PREDMETY

- Drevené nádoby a príbor.
- Krehké zdobené poháre, umelecký ručne maľovaný a starožitný porcelán. Ich zdobenie nie je odolné.
- Časti z plastu, ktoré nie sú odolné voči vysokým teplotám.
- Medené a cínové nádoby.
- Riad zašpinený od popola, vosku, mazadiel alebo atramentu.

Farby ozdôb na skle a hliníkové/strieborné kusy sa môžu počas umývania meniť a vyblednúť. Niektoré typy skla (napr. krištáľové predmety) môžu po niekoľkých umytiach zmatnieť.

## POŠKODENIE SKLA A PORCELÁNU

- Používajte iba sklo a porcelán, pri ktorých výrobca zaručuje, že ich možno bezpečne umývať v umývačke.
- Používajte jemný umývací prostriedok vhodný na porcelán
- Vytiahnite poháre a príbor z umývačky hneď po skončení umývacieho cyklu.

## TIPY NA ÚSPORU ENERGIE

- Keď používate umývačku riadu do domácnosti v súlade s pokynmi výrobcu, **pri umývaní kuchynského riadu v umývačke sa spravidla spotrebuje MENEJ ENERGIE a vody ako pri ručnom umývaní riadu.**
- Na dosiahnutie maximálnej efektivity umývačky riadu sa odporúča **spustiť cyklus umývania až potom, čo bude kompletne naplnená.** Ak naložíte umývačku riadu až do kapacity uvedenej výrobcom, prispějete tým k úspore energie a vody. Informácie o správnom nakladaní riadu nájdete v kapitole s názvom *NAKLADANIE KOŠOV*. V prípade čiastočného naplnenia sa odporúča používať špecializované možnosti umývania (Polovičná náplň/Zónové umývanie/Multizónové umývanie), ak sú k dispozícii, a naplniť iba konkrétne koše. Pri nesprávnom alebo nadmernom naplnení sa môže zvýšiť spotreba umývačky (či už ide o spotrebu vody, energie, času alebo väčšiu mieru hluku), čo povedie k zníženiu výkonu pri umývaní a sušení.
- Manuálne predbežné oplachovanie kuchynského riadu má za následok zvýšenú spotrebu vody a energie, a preto sa neodporúča.

## HYGIENA

Aby ste sa vyhli zápachu a usadeninám, ktoré sa môžu nahromadiť v umývačke, **aspoň raz do mesiaca spustite program s vysokou teplotou.** Do prázdnej umývačky dajte čajovú lyžičku umývacieho prostriedku a pustite ju naprázdno, aby sa vyčistila.

# STAROSTLIVOSŤ A ÚDRŽBA

**POZOR: Pri čistení umývačky a údržbe ju vždy odpojte od elektriny vytiahnutím zástrčky. Nečistite spotrebič horľavými kvapalinami.**

## ČISTENIE UMÝVAČKY

Flaky vo vnútri spotrebiča možno odstrániť handričkou navlhčenou vodou a trochou octu. Vonkajšie povrchy spotrebiča a ovládací panel možno čistiť vlhkou jemnou handričkou. Nepoužívajte rozpúšťadlá alebo abrazívne čistiace prostriedky.



## ZAMEDZENIE NEPRÍJEMNÝCH PACHOV

Dvierka spotrebiča nechávajúte vždy pootvorené, aby v spotrebiči nezostala uzavretá vlhkosť. Pravidelne čistite tesnenia dvierok a dávkovače umývacieho prostriedku vlhkou špongiou. V tesnení tak nezostanú zachytené zvyšky jedla, ktoré sú hlavnou príčinou vzniku nepríjemného pachu.

## KONTROLA PRÍVODNEJ HADICE

Pravidelne kontrolujte prívodnú hadicu, či sa neláme alebo nepraská. Ak je poškodená, vymeňte ju za novú, ktorú získate v popredajnom servise alebo u špecializovaného predajcu. Podľa typu hadice

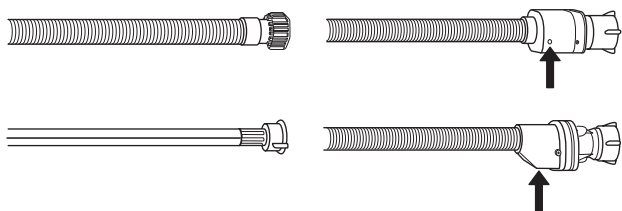

Ak má prívodná hadica priesvitný obal, pravidelne kontrolujte, či na niektorých miestach jeho farba netmavne. Ak áno, na hadici môže byť priesak a treba ju vymeniť.

Pri hadiciach so zastavovaním prietoku: skontrolujte malý priezor bezpečnostného ventilu (pozri šípku). Ak je červený, bola aktivovaná funkcia zastavenia vody a hadicu treba vymeniť za novú. Aby ste mohli hadicu odkrútiť, pri odkrúcaní stlačte uvoľňovacie tlačidlo.

## ČISTENIE PRÍVODNEJ HADICE

Ak sú hadice nové alebo sa dlhší čas nepoužívali, nechajte cez ne pretiecť vodu, aby ste sa ubezpečili, že sú priepustné a nenachádzajú sa v nich nečistoty, až potom ich pripojte. Ak tento krok vynecháte, prívod vody sa môže upchať a poškodiť umývačku.

## ČISTENIE ZOSTAVY FILTRA

Zostavu filtra pravidelne čistite, aby sa filtre neupchali a odpadová voda mohla správne odtekať.

Ak používate umývačku riadu s upchatými filtermi alebo s cudzími telesami vo filtračnom systéme či v ostrekovacích ramenách, môže to spôsobiť poruchu s následným zhoršením výkonu, nárastom hluku alebo zvýšením spotreby.

Zostava filtra pozostáva z troch filtrov, ktoré odstraňujú zvyšky jedla z umývačky a potom vodu recirkulujú.

**Umývačku nesmiete používať bez filtrov, alebo ak je filter uvoľnený.**

Aspoň raz mesačne alebo zakaždým po 30 cykloch skontrolujte zostavu filtra a v prípade potreby ju pomocou nekovovej kefky dôkladne vyčistite pod tečúcou vodou podľa nižšie uvedených pokynov:

1. Otočte valcovým filtrom **A** proti smeru hodinových ručičiek a vytiahnite ho (obr. 1).
2. Vytiahnite vrchný filter **B** jemným zatlačením na bočné klapky (obr. 2).
3. Vyberte plechový filter z nehrdzavejúcej ocele **C** (obr. 3).
4. V prípade, že nájdete cudzie telesá (napr. úlomky skla, porcelánu, kostí, ovocné semená a pod.), **opatrne ich vyberte**.
5. Skontrolujte sifón a odstráňte zvyšky jedla. **NIKDY NEVYBERAJTE** ochranu čerpadla (čierny dielec) (obr. 4).

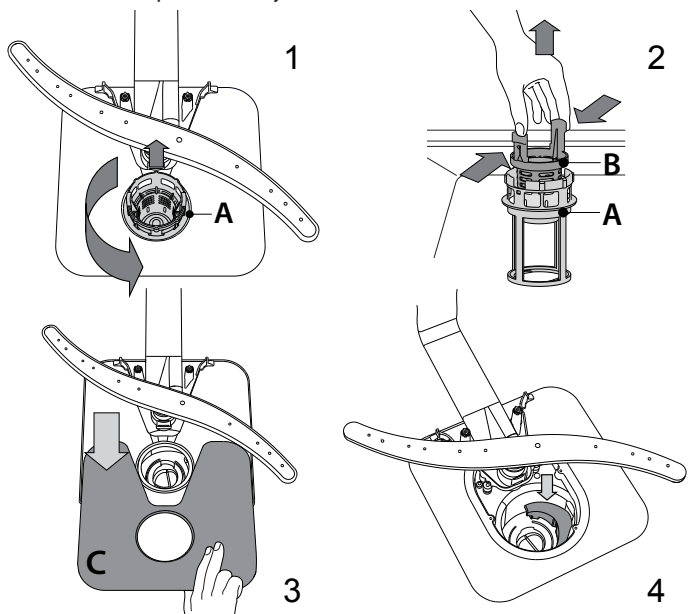

Po vyčistení filtrov zostavu filtrov vložte na miesto a zafixujte v správnej polohe; je to dôležité pre správnu činnosť umývačky.

## ČISTENIE OSTREKOVACÍCH RAMIEN

Občas sa zvyšky jedla môžu zasušiť aj na ostrekovacích ramenách a zablokať diery, cez ktoré strieka voda. Preto sa odporúča občas ramená kontrolovať a čistiť ich malou nekovovou kefkou.

Ak chcete horné ostrekovacie rameno vybrať, otáčajte plastovým uzamykacím krúžkom proti smeru hodinových ručičiek. Vrchné rameno treba vymeniť tak, aby strana s väčším počtom dierok smerovala nahor.

Spodné ostrekovacie rameno možno vybrať potiahnutím nahor.

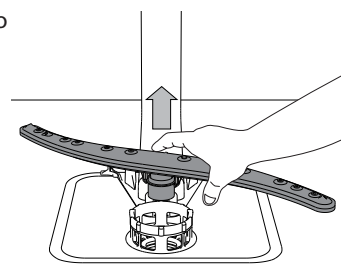
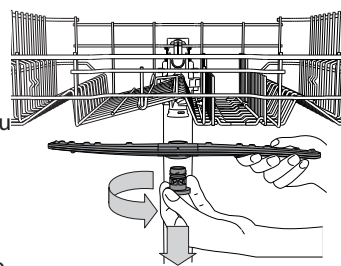



# INŠTALÁCIA

**POZOR:** Ak je potrebné spotrebič presúvať, musí byť vo vertikálnej polohe; ak je to absolútne nevyhnutné, možno ho nakloniť dozadu.

## PRIPOJENIE PRÍVODU VODY

Úpravu prívodu vody pri inštalácii by mal vykonávať iba kvalifikovaný technik.

Prívodná a odtoková hadica môžu byť umiestnené vpravo alebo vľavo, aby bola inštalácia čo najlepšia.

Dbajte, aby umývačka hadice neohla ani nepritlačila.

## PRIPOJENIE PRÍVODNEJ HADICE

- Nechajte vodu tiecť, až kým nie je celkom čistá.
- Hadicu naskrutkujte a pevne zatahnite a uzavrite vodovodný ventil.

Ak prívodná hadica nie je dosť dlhá, obráťte sa na špecializovaný obchod alebo na autorizovaného technika.

Tlak vody nesmie presahovať hraničné hodnoty uvedené v tabuľke technických údajov, inak možno umývačka nebude fungovať správne. Presvedčte sa, či hadica nie je ohnutá alebo stlačená.

ŠPECIFIKÁCIE PRE PRIPOJENIE PRÍVODNEJ HADICE:

PRÍVOD VODY	studená alebo teplá (max. 60 °C)
PRÍVODNÉ POTRUBIE	3/4"
TLAK VODY	0,05 ÷ 1 MPa (0,5 ÷ 10 bar) 7,25 – 145 psi

## PRIPOJENIE ODTOKOVEJ HADICE

Pripojte odtokovú hadicu k odtokovému potrubiu s minimálnym priemerom 2 cm **A**

Pripojenie odtokovej hadice musí byť vo výške od 40 po 80 cm od podlahy alebo povrchu, na ktorom umývačka stojí.

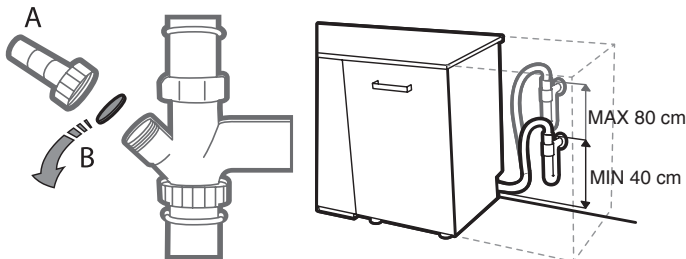

Pred pripojením odtokovej hadice k odtoku z drezu odstráňte plastovú zátku **B**.

## OCHRANA PROTI VYTOPENIU

Ochrana proti vytopeniu. Aby nedošlo k vytopeniu, umývačka je vybavená špeciálnym systémom, ktorý zablokuje prívod vody v prípade anomálií alebo únikov vody zo spotrebiča.

Niektoré modely sú vybavené aj doplnkovým bezpečnostným zariadením **New Aqua Stop**, ktoré zaručuje ochranu proti vytopeniu aj v prípade prasknutia prívodnej hadice.

Za žiadnych okolností by ste nemali prívodnú hadicu rezať, pretože obsahuje elektrické časti pod prúdom.

## ZAPOJENIE DO ELEKTRICKEJ SIETE

**⚡ VÝSTRAHA:** Za žiadnych okolností by ste nemali prívodnú hadicu rezať, pretože obsahuje elektrické časti pod prúdom.

Prv než zastrčíte zástrčku do elektrickej zásuvky, presvedčte sa, že:

- Zásuvka je **uzemnená**  $\perp$  a vyhovuje platným predpisom; Zásuvka vydrží maximálnu záťaž spotrebiča, ako je uvedené na údajovom štítku, ktorý sa nachádza na vnútornej strane dvierok (pozri OPIS VÝROBKU).
- Napájacie napätie je v rámci hodnôt uvedených na údajovom štítku na vnútornej strane dvierok.
- Zásuvka je kompatibilná so zástrčkou spotrebiča.

Ak to tak nie je, požiadajte autorizovaného technika o výmenu zástrčky (pozri *POPREDAJNÝ SERVIS*). Nepoužívajte predĺžovacie káble ani rozdvojky. Po nainštalovaní spotrebiča by mali byť napájací kábel i elektrická zásuvka ľahko prístupné.

Kábel by nemal byť ohnutý ani stlačený.

Ak je prívodný kábel poškodený, dajte ho vymeniť u výrobcu alebo v jeho autorizovanom servise, aby ste sa vyhli prípadnému nebezpečenstvu.

Spoločnosť nepreberá zodpovednosť za nehody, ktoré vznikli nedodržaním týchto predpisov.

## UMIESTNENIE A VYROVNANIE



1. Umývačku postavte na rovnú pevnú podlahu. Ak podlaha nie je rovná, predné nožičky spotrebiča možno nastaviť, až kým nedosiahnete vodorovnú polohu. Ak je spotrebič správne vyvážený, bude stabilnejší a je menej pravdepodobné, že sa posunie alebo bude pri prevádzke spôsobovať vibrácie či hluk.
2. Pred zabudovaním umývačky podlepte drevenú policu prievitnou lepiacou páskou, aby ste ju chránili pred prípadnou kondenzáciou, ktorá sa môže vytvoriť.
3. Umývačku umiestnite tak, aby sa bočné steny alebo zadný panel dotýkali susedných skriniek alebo steny. Tento spotrebič môže byť zabudovaný aj pod pracovný pult.
4. Ak chcete nastaviť výšku zadnej nožičky, otáčajte červenú šesťhrannú objímku vpredu v spodnej strednej časti umývačky pomocou šesťhranného kľúča s otvorom 8 mm. Otáčajte kľúčom v smere hodinových ručičiek, ak chcete výšku zväčšiť, a proti smeru hodinových ručičiek, ak ju chcete zmenšiť.

**ROZMERY, KAPACITA A SPOTREBA V POHOTOVOSTNOM REŽIME:**

ŠÍRKA	598 mm
VÝŠKA	820 mm
HĽBKA	555 mm
KAPACITA	14 štandardných súprav

# RIEŠENIE PROBLÉMOV

Ak vaša umývačka riadnu nefunguje správne, zistite, či problém nemožno vyriešiť po konzultácii s nasledujúcim zoznamom. V prípade ďalších chýb a problémov sa obráťte na autorizovaný popredajný servis, pričom kontaktné údaje nájdete v záručnej knižke. Výrobca zaručuje dostupnosť náhradných dielov ešte minimálne 10 rokov od dátumu výroby tohto spotrebiča.

PROBLÉMY	MOŽNÉ PRÍČINY	RIEŠENIA
 Kontrolka úrovne soli svieti	Zásobník soli je prázdny. (Po doplnení soli môže kontrolka svietiť ešte niekoľko cyklov umývania).	Doplňte do zásobníka solí (ďalšie informácie nájdete na strane 2). Nastavte tvrdosť vody – pozrite si tabuľku na strane 2.
 Kontrolka úrovne leštidla svieti	Zásobník na leštadlo je prázdny. (Po doplnení leštidla môže kontrolka svietiť ešte niekoľko cyklov umývania).	Doplňte do zásobníka leštadlo (ďalšie informácie nájdete na strane 3).
Umývačka sa nespúšťa a nereaguje na príkazy.	Spotrebič nie je riadne pripojený do elektrickej zásuvky.	Zastrčte zástrčku do zásuvky.
	Výpadok prúdu.	Z bezpečnostných dôvodov sa umývačka riadu automaticky nereštartuje po obnovení napájania. Otvorte dverka umývačky, stlačte tlačidlo ŠTART a zatvorte dverka do 4 sekúnd.
	Dverka umývačky nie sú zatvorené. Kolík NaturalDry nie je vtiahnutý.	Energicky dverka zatlačte tak, aby ste počuli "cvaknutie".
	Po otvorení dverí na viac ako 4 sekundy sa cyklus preruší.	Stlačte ŠTART do 4 sekúnd a zatvorte dvere.
Z umývačky neodtiekla voda. Zobrazenie na displeji: <b>F3</b> a všetky LED diódy rýchlo blikajú	Nereaguje na príkazy. Zobrazenie na displeji: <b>F9</b> alebo <b>F12</b> a všetky LED diódy rýchlo blikajú	Vypnite spotrebič stlačením tlačidla ZAP/VYP, asi po minúte ho znova zapnite a reštartujte program. Ak problém pretrváva, odpojte spotrebič na 1 minútu a následne ho znova zapojte.
	Umývací cyklus sa ešte neskočil.	Počkajte, kým sa umývací cyklus neskončí.
	Odtoková hadica je ohnutá.	Skontrolujte, či odtoková hadica nie je ohnutá ( <i>pozri NÁVOD NA INŠTALÁCIU</i> ).
	Odtokové potrubie drezu je upchaté. Filter je upchatý zvyškami jedla	Vyčistite odtokové potrubie drezu. Vyčistite filter ( <i>pozri ČISTENIE ZOSTAVY FILTRA</i> ).
Umývačka vydáva nadmerný hluk.	Nádoby o seba hrkocú.	Uložte nádoby správne ( <i>pozri UKLADANIE RIADU DO KOŠOV</i> ).
	Tvorí sa nadmerné množstvo peny.	Umývací prostriedok nebol dávkovaný správne alebo nie je vhodný do umývačiek riadu ( <i>pozri PLNENIE DÁVKOVAČA UMÝVACIEHO PROSTRIEDKU</i> ). Vypnutím umývačky reštartujte aktuálny cyklus a následne ju znova zapnite, zvolte nový program, stlačte tlačidlo ŠTART a zatvorte dverka do 4 sekúnd. Nepridávajte čistiaci prostriedok.
Riad nie je čistý.	Riad nebol správne uložený.	Uložte nádoby správne ( <i>pozri UKLADANIE RIADU DO KOŠOV</i> ).
	Ostrekovacie ramená sa nemôžu voľne točiť, bránia im v tom kusy riadu.	Uložte nádoby správne ( <i>pozri UKLADANIE RIADU DO KOŠOV</i> ).
	Umývací cyklus je príliš jemný.	Vyberte príslušný umývací cyklus ( <i>pozri TABUĽKU PROGRAMOV</i> ).
	Tvorí sa nadmerné množstvo peny.	Umývací prostriedok nebol dávkovaný správne alebo nie je vhodný do umývačiek riadu ( <i>pozri PLNENIE DÁVKOVAČA UMÝVACIEHO PROSTRIEDKU</i> ).
	Veko priehradky na leštadlo nebolo správne uzavreté.	Presvedčte sa, či je veko dávkovača leštidla uzavreté.
	Filter je špinavý alebo upchatý. Chýba soľ.	Vyčistite zostavu filtrov ( <i>pozri STAROSTLIVOSŤ A ÚDRŽBA</i> ). Naplnite zásobník soli ( <i>pozri PLNENIE ZÁSOBNÍKA SOLI</i> ).
Umývačka sa neplní vodou. Zobrazenie na displeji:  , <b>F6</b> a všetky LED diódy rýchlo blikajú	V prívode nie je voda alebo je uzavretý ventil.	Presvedčte sa, či je v prívode voda a či tečie voda z kohútika.
	Prívodná hadica je ohnutá.	Presvedčte sa, či prívodná hadica nie je ohnutá ( <i>pozri kapitolu INŠTALÁCIA</i> ), znovu umývačku naprogramujte a spustite.
	Sitko v prívodnej hadici na vodu je upchaté; je potrebné ho vyčistiť.	Po overení a vyčistení vypnite a zapnite umývačku a reštartujte nový program.
Umývačka riadu predčasne dokončí cyklus. Zobrazenie na displeji: <b>F15</b> a všetky LED diódy rýchlo blikajú	Odtoková hadica je umiestnená príliš nízko alebo voda odteká do domáceho odpadového systému.	Skontrolujte, či je koniec odtokovej hadice umiestnený v správnej výške ( <i>pozri kapitolu INŠTALÁCIA</i> ). Skontrolujte, či voda odteká do domáceho odpadového systému a v prípade potreby nainštalujte ventil na prívod vzduchu.
	V prívode vody je vzduch.	Skontrolujte, či prívod vody neprepúšťa alebo či dovnútra nevniká vzduch z iných dôvodov.

PROBLÉMY	MOŽNÉ PRÍČINY	RIEŠENIA
Riad nie je vysušený.	Zvolený program nemá fázu sušenia.	Overte si v tabuľke programov, či má zvolený program fázu sušenia.
	Leštidlo sa minulo alebo rozdelenie nie je adekvátne.	Pridajte leštidlo alebo nastavte vyššie dávkovanie (pozri <i>PLNENIE DÁVKOVAČA UMÝVAČIEHO PROSTRIEDKU</i> ).
	Nádoby majú úpravu proti pripáleniu alebo sú z plastu.	Prítomnosť kvapiek vody je normálna (pozri <i>RADY A TIPY</i> ).
Na nádobách a pohároch sú modré pásiky alebo majú modrasté sfarbenie.	Dávka leštidla je priveľká.	Znížte dávky.
Na nádobách a pohároch sú stopy vodného kameňa alebo biely povlak.	Množstvo soli je príliš nízke.	Doplňte zásobník soli (pozri <i>NAPLNENIE ZÁSOBNÍKA SOLI</i> ).
	Nastavenie tvrdosti vody nie je primerané.	Zvýšte hodnoty (pozri <i>TABUĽKU TVRDOSTI VODY</i> ).
	Uzáver zásobníka soli nie je dobre zavretý.	Skontrolujte, či je poriadne zatvorený uzáver zásobníka soli.
	Leštidlo sa minulo alebo je dávkovanie nedostatočné.	Pridajte leštidlo alebo nastavte vyššie dávkovanie.
Dvierka sa nezamykajú.	Košé nie sú zasunuté po koniec.	Overte, či sú koše zasunuté po koniec.
	Zámka dvierok je zaseknutá.	Energicky dvierka zatlačte tak, aby ste počuli "cvaknutie".



**Zásady a štandardnú dokumentáciu, vrátane ďalších informácií o výrobku nájdete:**

- Na našej webovej stránke: [docs.whirlpool.eu](https://docs.whirlpool.eu)
  - Pomocou QR kódu
  - Prípadne sa obráťte na náš popredajný servis (Telefónne číslo nájdete v záručnej knižke).
- Pri kontaktovaní nášho popredajného servisu uveďte, prosím, kódy z výrobného štítku vášho spotrebiča

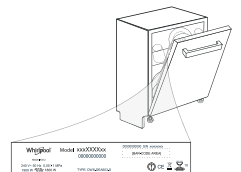

Informácie o modele získate cez QR kód na energetickom štítku. Na štítku tiež nájdete identifikačné číslo modelu, ktoré môžete použiť na vyhľadávanie v registri na portáli <https://eprel.ec.europa.eu> (k dispozícii len na niektorých modeloch).

**400011479594**  
07/2020 dp - Xerox Fabriano

