

# NÁVOD NA POUŽÍVANIE

# CHLADNIČKA

---



Pred inštaláciou si pozorne prečítajte tieto pokyny. Inštalácia tak bude jednoduchšia a bude zaručené, že produkt je nainštalovaný správne a bezpečne. Uchovajte si tieto pokyny v blízkosti produktu na budúce použitie.

**SLOVENČINA**



MFL71737101  
Rev.02\_030921

[www.lg.com](http://www.lg.com)

Copyright © 2020-2021 LG Electronics Inc. Všetky práva vyhradené

# OBSAH

Tento návod na používanie môže obsahovať obrazový materiál a obsah, ktoré sa líšia od modelu, ktorý ste si zakúpili.

Tento návod podlieha revízií vykonanej výrobcom.

## BEZPEČNOSTNÉ POKYNY

PRED POUŽITÍM SI PREČÍTAJTE VŠETKY POKYNY .....	3
VAROVANIE .....	3
UPOZORNENIE .....	9
STAROSTLIVOSŤ O ŽIVOTNÉ PROSTREDIE .....	10

## INŠTALÁCIA

Pred inštaláciou .....	11
Vyrovnanie spotrebiča .....	13
Zapnutie napájania .....	14
Presun spotrebiča kvôli premiestneniu .....	14

## PREVÁDZKA

Pred použitím .....	15
Funkcie výrobku .....	17
Ovládací panel .....	19
Rukoväť dverí .....	20
Water Dispenser (Dávkovač vody) .....	20
Zásuvka chladničky .....	22
Kôš na dverách .....	24
Polička .....	24
Stojan na fľaše .....	24
Vzduchový Filter .....	25

## INTELEKTUÁLNE FUNKCIE

Aplikácia LG ThinQ .....	26
Smart Diagnosis .....	28

## ÚDRŽBA

Čistenie .....	30
----------------	----

## RIEŠENIE PROBLÉMOV

Kým zavoláte servis .....	31
---------------------------	----

# BEZPEČNOSTNÉ POKYNY

## PRED POUŽITÍM SI PREČÍTAJTE VŠETKY POKYNY

Cieľom týchto bezpečnostných pravidiel je predchádzať nepredvídaným rizikám a škodám spôsobeným nebezpečným alebo nesprávnym používaním produktu. Tieto pravidlá sú rozdelené do skupín „VAROVANIA“ a „UPOZORNENIA“, ktoré sú podrobnejšie vysvetlené nižšie.

### Bezpečnostné správy



Tento symbol označuje situácie a činnosti, ktoré môžu predstavovať riziko. Text označený týmto symbolom si dôkladne prečítajte a postupujte podľa pokynov, aby ste týmto rizikám predišli.



#### **VAROVANIE**

označuje situácie, v ktorých môže mať nedodržanie pokynov za následok závažné zranenie alebo smrť.



#### **UPOZORNENIE**

označuje situácie, v ktorých môže nedodržanie pokynov spôsobiť menej závažné zranenie alebo poškodenie produktu.

## VAROVANIE

### **VAROVANIE**

- Aby ste pri používaní tohto výrobku znížili riziko výbuchu, vzniku požiaru, usmrtenia, zásahu elektrickým prúdom, poranenia alebo obarenia osôb, dodržiavajte základné bezpečnostné opatrenia vrátane opatrení, ktoré sa uvádzajú nižšie:

## Technická bezpečnosť

- Toto zariadenie smú deti vo veku aspoň 8 rokov a osoby so zníženými fyzickými, zmyslovými alebo duševnými schopnosťami či s nedostatkom skúseností a znalostí používať pod dozorom alebo po poučení o bezpečnom používaní spotrebiča a za predpokladu, že prípadným rizikám porozumeli. Deťom nedovoľte hrať sa so spotrebičom. Deti nesmú bez dozoru spotrebič čistiť ani vykonávať jeho používateľskú údržbu.
- Tento spotrebič nie je určený na používanie osobami (vrátane detí) so zníženými fyzickými, zmyslovými alebo duševnými schopnosťami, či s nedostatkom skúseností a znalostí, pokiaľ nie sú pod dozorom alebo ich osoba zodpovedná za ich bezpečnosť nepoučila o používaní spotrebiča. Deti musia byť pod dozorom, aby sa so spotrebičom nehrali.
- Deti vo veku od 3 do 8 rokov môžu do chladiacich spotrebičov veci ukladať a vykladať ich von.
- Tento spotrebič je určený na použitie v domácnosti a na iných miestach, ako sú napríklad:
  - kuchyne pre zamestnancov v obchodoch, kanceláriách a na iných pracoviskách;
  - vidiecke domy, hotely, motely a iné typy obytných budov využívaných klientmi;
  - penzióny a podobné typy ubytovacích zariadení;
  - priestory poskytujúce catering a iné nekomerčné služby.
- Toto chladiace zariadenie nie je určené na použitie ako zabudovaný spotrebič.



Tento symbol upozorňuje na horľavé materiály, ktoré sa môžu vznietiť a spôsobiť požiar v prípade vašej neopatrnosti.

- Tento spotrebič obsahuje malé množstvo izobutánového chladiva (R600a), ktoré je tiež horľavé. Počas prepravy a inštalácie spotrebiča je potrebné zabezpečiť, aby sa nepoškodil žiaden z komponentov chladiaceho okruhu.

- Chladiaca látka a izolačný plyn použité v zariadení vyžadujú osobitný postup likvidácie. Pred ich likvidáciou sa poraďte so servisným zástupcom alebo s podobne kvalifikovanou osobou.
- Nepoškodte chladiaci okruh.
- Ak je napájací kábel alebo zástrčka poškodená alebo otvory v zásuvke sú uvoľnené, kábel nepoužívajte a kontaktujte autorizované servisné stredisko.
- Na zadnú časť spotrebiča neumiestňujte viacero prenosných zásuviek pre prenosné napájacie zdroje.
- Po úplnom odstránení všetkej vlhkosti a prachu elektrickú zástrčku bezpečne zapojte do zásuvky.
- Pri odpájaní spotrebiča od zásuvky nikdy neťahajte za napájací kábel. Zástrčku vždy pevne uchopte a vytiahnite ju priamo z elektrickej zásuvky.
- Ventilačné otvory v kryte spotrebiča alebo v priestore, v ktorom je spotrebič vstavaný, udržiavajte bez prekážok.
- V tomto spotrebiči neskladujte žiadne výbušné látky, ako sú aerosólové nádoby s horľavou náplňou.
- Počas prepravy spotrebič pri ťahaní alebo tlačení nenakláňajte.
- Pri umiestňovaní spotrebiča sa uistite, že napájací kábel nie je zaseknutý alebo poškodený.
- Na urýchlenie rozmrazovania nepoužívajte mechanické prostriedky ani iné spôsoby.
- Na vysušenie vnútra spotrebiča nepoužívajte sušič na vlasy. Na odstránenie pachov vo vnútri spotrebiča nepoužívajte sviečky.
- V chladničke nepoužívajte elektrické spotrebiče.
- Uistite sa, že si pri hýbaní so spotrebičom neprivriete žiadnu časť tela, ako napr. ruku alebo nohu.
- Pred čistením spotrebiča alebo výmenou žiarovky (ak je namontovaná) odpojte napájací kábel.
- Aby ste spotrebič vyčistili, nestriekajte do vnútra ani na povrch spotrebiča vodu ani horľavé látky (zubná pasta, alkohol, riedidlo, benzén, horľavé kvapaliny, abrazíva, atď.).

- Spotrebič nečistite pomocou kief, handričiek alebo špongií s drsným povrchom alebo časťou vyrobenou z kovového materiálu.
- Spotrebič by mali demontovať, opravovať alebo upravovať iba kvalifikovaní servisní pracovníci zo servisného strediska spoločnosti LG Electronics. Ak chcete presunúť spotrebič a nainštalovať ho na inom mieste, obráťte sa na zákaznícke informačné centrum spoločnosti LG Electronics.

### **Riziko požiaru a horľavé materiály**

- Ak zistíte, že chladivo uniká, z blízkosti spotrebiča ihneď odstráňte zdroje otvoreného ohňa alebo iného zápalného zdroja. Miestnosť, v ktorej sa spotrebič nachádza, niekoľko minút vetrajte. Aby ste pri zistení netesností chladiaceho okruhu predišli vytvoreniu zápalnej zmesi plynu a vzduchu, veľkosť miestnosti, v ktorej sa spotrebič používa, musí zodpovedať množstvu používaného chladiva. Na každých 8 g chladiva R600a v spotrebiči musí pripadať 1 m<sup>2</sup> rozlohy miestnosti.
- Chladivo unikajúce z potrubia sa môže vznietiť alebo spôsobiť výbuch.
- Množstvo chladiva vo vašom spotrebiči je uvedené na identifikačnom štítku vo vnútri spotrebiča.

### **Inštalácia**

- Tento spotrebič by mali prepravovať aspoň dve osoby, ktoré ho budú bezpečne držať.
- Spotrebič nainštalujte na pevnú a rovnú podlahu.
- Spotrebič neinštalujte na vlhkom a prašnom mieste. Spotrebič neinštalujte ani neskladujte vonku, ani na miestach podliehajúcim vplyvom počasia ako je priame slnečné svetlo, vietor, dážď alebo teploty pod bodom mrazu.
- Spotrebič neumiestňujte na priame slnko ani v blízkosti spotrebičov vyžarujúcich teplo, ako sú sporáky alebo ohrievače.
- Počas inštalácie neodkrývajte zadnú stranu spotrebiča.

- Spotrebič nainštalujte na miesto, kde je ľahko možné odpojiť elektrické napájanie.
- Dbajte na to, aby vám dvierka spotrebiča počas montáže a demontáže nespadli.
- Počas montáže a demontáže dvierok spotrebiča dbajte na to, aby ste neprepichli, nestlačili alebo nepoškodili napájací kábel.
- Dbajte na to, aby kábel zo zástrčky zapojenej v zásuvke nesmeroval nahor alebo aby sa spotrebič o zástrčku neopieral.
- Zástrčku nezapájajte do zásuvkového adaptéra alebo iného podobného príslušenstva.
- Napájací kábel neupravujte ani nepredlžujte.
- Ubezpečte sa, že zásuvka je riadne uzemnená. Presvedčte sa, že uzemňovací kolík na napájacom kábli nie je poškodený, ani nie je zo zástrčky odstránený. Viac informácií o uzemnení získate v zákazníckom informačnom centre spoločnosti LG Electronics.
- Spotrebič je vybavený napájacím káblom s ochranným vodičom a uzemňovacou zástrčkou. Zástrčka musí byť zapojená do zodpovedajúcej elektrickej zásuvky, ktorá je správne nainštalovaná a uzemnená v súlade so všetkými miestnymi predpismi a nariadeniami.
- Spotrebič javiaci známky poškodenia nikdy nezapínajte. V prípade pochybností sa poraďte s vaším predajcom.
- Zlikvidujte všetok obalový materiál (ako plastové vrecia a polystyrén) mimo dosahu detí. Obalový materiál môže spôsobiť udusenie.
- Spotrebič nezapájajte do adaptéra s viacerými zásuvkami, ktorý nemá napájací kábel (ako súčasť adaptéra).
- Tento spotrebič by mal byť pripojený k elektrickému napájaniu na to určenému s osobitnou poistkou.
- Nepoužívajte adaptér s viacerými zásuvkami, ktorý nie je správne uzemnený (prenosný). Ak je takýto adaptér správne uzemnený (prenosný), použite adaptér s viacerými zásuvkami s aktuálnou prúdovou kapacitou napájacieho kábla alebo vyššou a adaptér s viacerými zásuvkami používajte iba pre spotrebič.

## **Prevádzka**

- Spotrebič nepoužívajte na iné účely ako skladovanie potravín v domácnosti (skladovanie zdravotníckeho alebo experimentálneho materiálu alebo na prepravu).
- Ak do elektronických častí spotrebiča prenikne voda, odpojte napájací kábel a obráťte sa na zákaznícke informačné centrum spoločnosti LG Electronics.
- Počas silnej búrky alebo ak sa spotrebič dlhšie nepoužíva, elektrickú zástrčku odpojte.
- Elektrickej zástrčky a ovládačov spotrebiča sa nedotýkajte mokrými rukami.
- Napájací kábel nadmerne neohýbajte, ani naň nekladte ťažké predmety.
- Ak zaznamenáte nezvyčajný hluk, zápach alebo dym unikajúci zo spotrebiča, okamžite ho odpojte zo zásuvky a obráťte sa na zákaznícke informačné centrum spoločnosti LG Electronics.
- Do priestoru tvorby chladného vzduchu, ani na kryt alebo chladiacu mriežku na zadnej strane spotrebiča nekladte ruky ani kovové predmety.
- Na zadný kryt spotrebiča nevyvíjajte nadmernú silu ani ho nevystavujte nárazom.
- Pri otváraní alebo zatváraní dvierok dajte pozor na deti pohybujúce sa v blízkosti spotrebiča. Môžu do dieťaťa naraziť a spôsobiť mu poranenie. Nedovoľte iným osobám, aby vyliezali a hojdali sa na dvierkach spotrebiča. Spotrebič by sa mohol prevrátiť a spôsobiť vážne poranenie.
- Zabráňte riziku uviaznutia dieťaťa vo vnútri spotrebiča. Dieťa uviaznuté vo vnútri sa môže udusiť.
- Do spotrebiča nekladajte zvieratá, napríklad domácich miláčikov.
- Na spotrebič nekladajte ťažké alebo krehké predmety, nádoby naplnené vodou, horľaviny, horľavé predmety (ako sú sviečky, lampy, atď.) alebo ohrievacie zariadenia (ako sú platničky, ohrievače, atď.).
- Počas používania spotrebiča neumiestňujte do jeho vnútra ďalšie elektronické zariadenia (ako ohrievač alebo mobilný telefón).



- V prípade úniku plynu (izobutánu, propánu, zemného plynu a pod.) sa nedotýkajte spotrebiča ani zástrčky a miestnosť okamžite vyvetrajte. Tento spotrebič používa chladiaci plyn (izobután, R600a). Hoci používa malé množstvo plynu, stále je to horľavý plyn. Únik plynu počas prepravy, inštalácie alebo prevádzky spotrebiča môže v prípade vzniku iskier spôsobiť požiar, výbuch alebo zranenie.
- V blízkosti spotrebiča nepoužívajte ani neskladujte zápalné látky (éter, benzén, alkohol, chemikálie, LPG, zápalné spreje, insekticídy, osviežovače vzduchu, kozmetiku a pod.).

## Likvidácia

- Pri likvidácii spotrebiča odstráňte tesnenie dvierok, pričom poličky a koše ponecháte na mieste. Spotrebič uchovajte mimo dosahu detí.

## UPOZORNENIE

### UPOZORNENIE

- Aby ste pri používaní tohto výrobku znížili riziko ľahkého zranenia osôb, poruchy alebo poškodenia výrobku alebo majetku, dodržiavajte základné bezpečnostné opatrenia vrátane opatrení, ktoré sa uvádzajú nižšie:

## Prevádzka

- Tvrdené sklo na prednej strane dvierok spotrebiča alebo na policiach sa môže nárazom poškodiť. Ak je poškodené, nedotýkajte sa ho rukami.
- Dvierok spotrebiča, ukladacieho priestoru alebo poličiek sa nepridržiajte, neviete na nich, ani sa po nich nešplhajte.
- V košíkoch vo dverách neskladujte nadmerné množstvo fliaš s vodou alebo nádob na prílohy.
- Spotrebič neotvárajte ani nezatvárajte použitím nadmernej sily.
- Ak sú závesy dvier spotrebiča poškodené alebo nefungujú správne, prestaňte ich používať a obráťte sa na servisné stredisko spoločnosti LG Electronics.

- Dávajte pozor, aby zvieratá neohrýzli napájací kábel alebo hadicu na prívod vody.
- Dávajte pozor, aby ste si pri otváraní alebo zatváraní dverí spotrebiča alebo dvierok vo dverách neprivreli ruku alebo nohu.

### Údržba

- Studené sklenené poličky alebo kryty neumývajte teplou vodou. Prudké teplotné zmeny môžu spôsobiť, že popraskajú.
- Police nekladajte hore dnom. Mohli by spadnúť.
- Ak chcete zvnútra spotrebiča odstrániť námrazu, obráťte sa na zákaznícke informačné centrum spoločnosti LG Electronics.

## STAROSTLIVOSŤ O ŽIVOTNÉ PROSTREDIE

### Zneškodnenie starého spotrebiča



- Tento symbol prečiarknutého odpadkového koša na kolieskach znamená, že odpad z elektrických a elektronických zariadení (WEEE) musí byť zneškodnený samostatne od komunálneho odpadu.
- Staré elektrické produkty môžu obsahovať nebezpečné látky, preto správne zneškodnenie vášho starého spotrebiča pomôže zabrániť potenciálnym negatívnym dopadom na prostredie a ľudské zdravie. Váš starý spotrebič môže obsahovať diely, ktoré možno opätovne použiť na opravu iných produktov, a iné cenné materiály, ktoré možno recyklovať s cieľom chrániť obmedzené zdroje.
- Svoj spotrebič môžete zaniest' do predajne, kde ste produkt zakúpili, alebo sa môžete obrátiť na oddelenie odpadov miestnej samosprávy a požiadať o informácie o najbližšom zbernom mieste odpadu z elektrických a elektronických zariadení (WEEE). Najnovšie informácie platné pre vašu krajinu nájdete na stránke [www.lg.com/global/recycling](http://www.lg.com/global/recycling)

# INŠTALÁCIA

## Pred inštaláciou

### Rozmery a vzdialenosti

Príliš malá vzdialenosť od susediacich položiek môže mať za následok zhoršenie schopnosti mrazenia a zvýšenie nákladov na elektrickú energiu. Pri inštalácii spotrebiča nechajte medzi zadnou časťou spotrebiča a stenou vzdialenosť viac ako 50 mm.

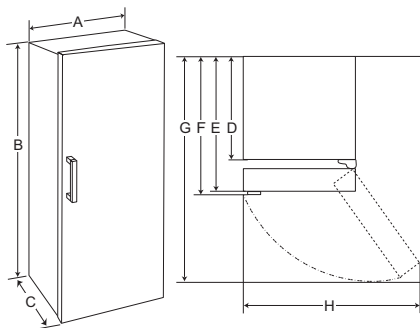

-	Rozmer (mm)
A	595
B	1 860
C	707
D	600
E	666
F	707
G	1 225
H	816

### POZNÁMKA

- Typ spotrebiča sa dá zistiť, keď sa pozriete na štítok vnútri spotrebiča.
- Izolačné materiály spotrebiča sa môžu v dôsledku teplotných zmien zmršťovať alebo roztáhať. To môže viesť k zmenšeniu alebo zväčšeniu šírky spotrebiča.

## Teplota okolia

- Spotrebič je navrhnutý tak, aby fungoval v obmedzenom rozsahu okolitých teplôt, v závislosti od klimatických zón.
- Vnútorne teploty môžu byť ovplyvnené umiestnením spotrebiča, teplotou okolia, frekvenciou otvárania dverí atď.
- Klimatická trieda je uvedená na energetickom štítku.

Klimatická trieda	Rozsah teploty okolia °C
SN (Rozšírené Mierne Pásmo)	+10 - +32
N (Mierne Pásmo)	+16 - +32
ST (Subtropické Pásmo)	+16 - +38 / +18 - +38**
T (Tropické Pásmo)	+10 - +43* / +16 - +43 / +18 - +43**

\*Austrália, India, Keňa

\*\* Argentína

### POZNÁMKA

- Spotrebiče s hodnotením od SN do T sú určené na použitie pri teplote prostredia medzi 10 °C a 43 °C.

## 12 INŠTALÁCIA

### Príslušenstvo

\*1 Táto funkcia je dostupná len pri niektorých modeloch.

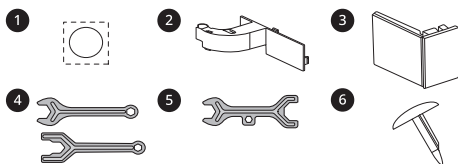

- 1 Nálepka\*<sup>1</sup>
- 2 Držiak na káble\*<sup>1</sup>
- 3 Kryt závesu\*<sup>1</sup>
- 4 Kľúč A\*<sup>1</sup>
- 5 Kľúč B\*<sup>1</sup>
- 6 Uzáver dverí\*<sup>1</sup>

### Reverzné dvere

Táto funkcia je dostupná len pri niektorých modeloch.

Tento spotrebič je navrhnutý s reverznými dverami, aby sa mohli otvárať buď z ľavej alebo z pravej strany tak, aby vyhovovali dizajnu kuchyne.

#### POZNÁMKA

- Obrátenie dverí musí vykonať kvalifikovaný personál spoločnosti LG Electronics. V opačnom prípade sa na dvere nevzťahuje záruka.

### Prepojenie mrazničky a chladničky

Táto funkcia je dostupná len pri niektorých modeloch.

Spotrebič môžete inštalovať v pároch. Informujte sa o tejto možnosti telefonickým kontaktovaním servisného strediska spoločnosti LG Electronics.

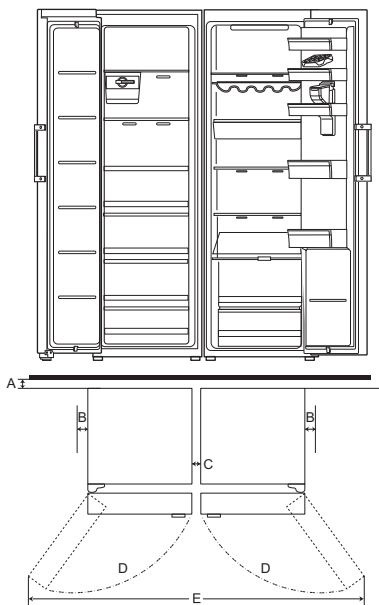

-	Rozmer (mm)
A	Minimálne 50
B	50
C	Minimálne 5
D	110°
E	1 637

#### POZNÁMKA

- Na inštaláčne podmienky sa záruka nevzťahuje.
- Pripojením mrazničky a chladničky sa môže zvýšiť spotreba energie.

## Vyrovnanie spotrebiča

### Pred začatím prevádzky

Ak sú dvierka spotrebiča nerovnomerné, zarovnajte ich podľa pokynov uvedených nižšie.

#### POZNÁMKA

• Kľúč sa môže líšiť v závislosti od modelu. K dispozícii je kľúč typu A alebo B.

- Kľúč typu A

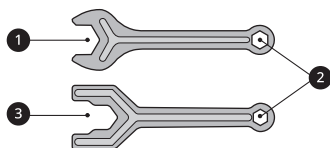

- Kľúč typu B

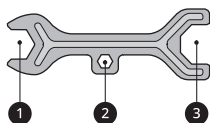

### Nastavenie vyrovnávacej nohy

Ak sa zdá, že spotrebič nie je stabilný alebo sa dvie zatvárajú ťažko, upravte jeho sklon podľa pokynov uvedených nižšie.

1 Otočte vyrovnávaciu nohu v smere hodinových ručičiek, aby ste zdvihli príslušnú stranu spotrebiča alebo proti smeru hodinových ručičiek, aby ste ju znížili.

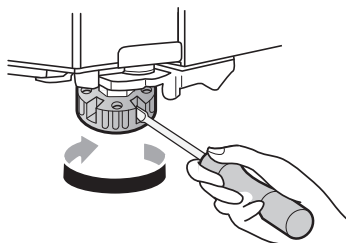

2 Otvorte dvie a skontrolujte, či sa ľahko zatvárajú.

### Zarovnanie dverí

Ak dvie spotrebiča nie sú zarovnané, vyrovnajte výškový rozdiel nasledujúcim spôsobom.

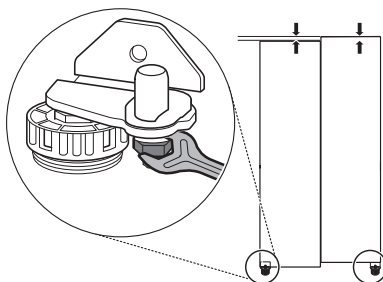

1 Otvorte dvie a pomocou kľúča 1 uvoľnite poistnú maticu otočením doľava.

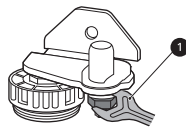

2 Pomocou kľúča 2 upravte výšku otáčaním vyrovnávacej nohy doľava alebo doprava.

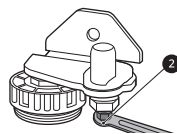

#### ⚠ UPOZORNENIE

• Neupravujte výšku dverí spotrebiča o viac ako 3 mm.

## 14 INŠTALÁCIA

---

- 3** Pomocou kľúča ❶ upevnite poistnú maticu otočením doprava.

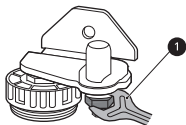

---

### POZNÁMKA

- Zarovnanie dverí nemusí byť možné, ak podlaha nie je rovná alebo je zle skonštruovaná.
  - Chladnička je ťažká a mala by byť umiestnená na pevnom a tvrdom povrchu.
  - Niektoré drevené podlahy môžu spôsobiť ťažkosti pri zarovnávaní, ak sa nadmerne ohýbajú.
- 

## Zapnutie napájania

### Pripojenie spotrebiča

Po inštalácii spotrebiča pripojte sieťovú zástrčku do zásuvky.

---

### POZNÁMKA

- Po zapojení napájacieho kábla (alebo zástrčky) do zásuvky počkajte pred vložím potravín do spotrebiča 3 až 4 hodiny. Ak dovnútra vložíte potraviny skôr, než sa spotrebič úplne schladí, môžu sa pokaziť.
- 

## Presun spotrebiča kvôli premiestneniu

### Príprava na premiestnenie

- 1** Vyberte všetky potraviny z vnútra spotrebiča.
- 2** Vytiahnite zástrčku, vložte a upevnite ju na háku pre napájací kábel na zadnej strane alebo na hornej časti spotrebiča.

- 3** Lepiacou páskou upevnite časti, ako sú police a rukoväť dverí, aby ste predišli ich vypadnutiu pri premiestňovaní spotrebiča.

- 4** Spotrebič presúvajte opatrne a vo dvojici. Pri preprave spotrebiča na dlhú vzdialenosť udržujte spotrebič v stoji.

- 5** Po inštalácii spotrebiča pripojte sieťovú zástrčku do elektrickej zásuvky a zapnite ho.

# PREVÁDZKA

## Pred použitím

### Poznámky k prevádzke

- Dbajte na to, aby bol medzi potravinami uloženými na policičke alebo v koši dostatočný priestor, aby bolo možné dvere úplne uzavrieť.
- Otvorenie dverí na dlhšiu dobu môže spôsobiť výrazné zvýšenie teploty v priehradkách spotrebiča.
- Ak bude spotrebič dlhšiu dobu vypnutý, vyberte všetky potraviny a odpojte napájací kábel. Vyčistite interiér a nechajte dvere mierne pootvorené, aby ste zabránili rastu plesní v spotrebiči.

### Alarm otvorených dverí

Alarm zaznie 3-krát v 30-sekundových intervaloch, ak necháte dvere otvorené, alebo ak nebudú úplne zatvorené jednu minútu.

#### POZNÁMKA

- Ak sa signalizácia ani po zatvorení všetkých dvier nevypne, obráťte sa na zákaznícke informačné centrum spoločnosti LG Electronics.

### Zistenie poruchy

Tento spotrebič umožňuje automatické zisťovanie porúch počas prevádzky.

#### POZNÁMKA

- Po zistení problému prestane spotrebič pracovať a po stlačení akéhokoľvek tlačidla zobrazí chybový kód.
- Ak sa na displeji zobrazí chybový kód, nevypínajte napájanie. Okamžite kontaktujte zákaznícke informačné stredisko spoločnosti LG Electronics a nahláste chybový kód. Ak vypnete napájanie, technik z nášho informačného centra môže mať problém zistiť, aký je problém.

## Odporúčania na úsporu energie

- Aby ste energiu využívali čo najefektívnejšie, uistite sa, že sú správne namontované dverové priehradky, zásuvky a police.
- Nenastavujte teplotu spotrebiča na nižšiu teplotu, ako je potrebné.
- Dbajte na to, aby bol medzi skladovanými potravinami dostatočný priestor. To umožňuje rovnomernú cirkuláciu studeného vzduchu a znižuje náklady na elektrinu.
- Horúce potraviny skladujte až po vychladení, aby ste predišli roseniu.
- Potraviny neumiestňujte v blízkosti snímača teploty vo vnútri chladničky. Udržiavajte vzdialenosť aspoň 3 cm od snímača.

## Efektívne skladovanie potravín

- Tento spotrebič nie je vhodný na zmrazovanie potravín.
- Potraviny uchovávané pri nesprávnej teplote môžu zamrznúť alebo sa pokaziť. Nastavte chladničku na správnu teplotu pre uchovávané potraviny.
- Chladené potraviny uchováajte v uzavretých nádobách.
- Pred vložením potravín do spotrebiča si skontrolujte dátum potreby a pokyny na skladovanie uvedené na štítku.
- Ak ide o potraviny, ktoré sa pri nízkych teplotách ľahko kazia, dlho ich neskladujte.
- Chladené potraviny umiestnite ihneď po zakúpení do chladničky.
- Surové mäso a ryby skladujte vo vhodných nádobách v chladničke tak, aby nedochádzalo ku kontaktu s inými potravinami.
- Chladené potraviny a ďalšie potraviny môžu byť uložené v hornej časti zásuvky na zeleninu.
- Horúce potraviny nechajte pred uložením vychladnúť. Umiestnením prílišného množstva horúcich potravín do spotrebiča stúpa vnútorná teplota, čo môže negatívne ovplyvniť ostatné potraviny, ktoré sú v ňom uložené.

- Spotrebič neprepíňajte. Ak je spotrebič preplnený, studený vzduch nemôže správne cirkulovať.
- Ak nastavíte príliš nízku teplotu, potraviny môžu zmrznúť. Nenastavujte nižšiu teplotu, ako je teplota odporúčaná na správne skladovanie daných potravín.
- Ak sú v spotrebiči chladiace priehradky, neuchovávajú v nich zeleninu a ovocie s vyšším obsahom vlhkosti, pretože môžu kvôli nižšej teplote zamrznúť.
- V prípade výpadku prúdu sa u poskytovateľa elektrickej energie informujte ako dlho bude trvať.
  - Mali by ste sa vyhýbať otváraniu dverí, keď je spotrebič vypnutý.
  - Po opätovnom zapojení do prúdu, skontrolujte v akom stave sú potraviny.



# Funkcie výrobku

Vzhľad alebo súčasti spotrebiča sa líšia v závislosti od modelu.

## Interiér

\*1 Táto funkcia je dostupná len pri niektorých modeloch.

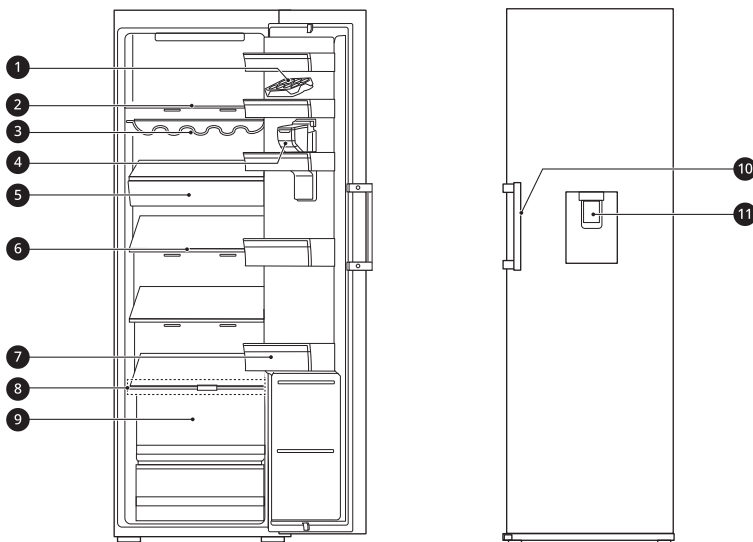

### 1 Stojan na vajíčka

Slúži na uskladnenie vajíčok.

- Tento stojan na vajíčka môžete presunúť do požadovanej polohy s výnimkou hornej police chladničky alebo zásuvky na zeleninu.

### 2 Polička chladničky

Slúži na uskladnenie chladených a iných potravín.

- Potraviny s vysokým obsahom vody skladujte v prednej časti poličky.
- Výšku police možno zmeniť vložením poličky do drážok v inej výške.
- Počet poličiek sa v závislosti od modelu líši.

### 3 Stojan na fľaše

Vysoké fľaše je možné skladovať horizontálne pomocou stojanu na fľaše.

## ⚠ UPOZORNENIE

- V stojane na fľaše neskladujte krátke fľaše. Môžu spadnúť a spôsobiť zranenie alebo poškodiť spotrebič.

### 4 Nádrž dávkovača vody\*1

Slúži na uskladnenie vody na zásobovanie dávkovača. Vyžaduje manuálne plnenie.

### 5 Zásuvka na drobné potraviny\*1

Slúži na uskladnenie mliečnych výrobkov, ako je maslo a syr.

### 6 Skladacia polica\*<sup>1</sup>

Poličky chladničky môžete nastaviť podľa toho, koľko skladovacieho priestoru potrebujete.

### 7 Kôš na dverách

Slúži na uskladnenie malých balení chladených potravín, nápojov a omáčok.

### 8 Dolná polica (Kryt zásuvky)\*<sup>1</sup>

Slúži na uskladnenie chladených a iných potravín.

---

## UPOZORNENIE

- Na prednej časti dolnej police neskladujte žiadne potraviny. Môžu spadnúť a spôsobiť zranenie alebo poškodiť spotrebič.

---

### 9 Fresh Balancer\*<sup>1</sup>

Pomáha zelenine a ovociu zostať chrumkavé a reguluje vlhkosť.

### 10 Rukoväť dverí

Potiahnutím rukoväte otvoríte dvere.

### 11 Water Dispenser (Dávkovač Vody)\*<sup>1</sup>

Dávkuje studenú vodu.

# Ovládací panel

Skutočný vzhľad ovládacích panelov sa môže v závislosti od modelu líšiť.

## Ovládací panel a funkcie

\*1 Táto funkcia je dostupná len pri niektorých modeloch.

### Typ 1. na dverách chladničky

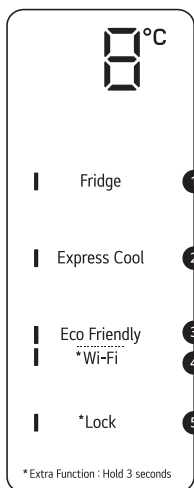

### Typ 2. vo vnútri chladničky

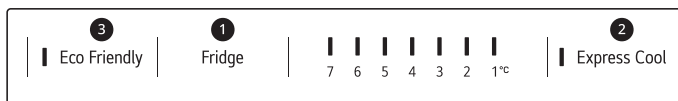

#### 1 Fridge

Opakovaným stlačením tohto tlačidla vyberte požadovanú teplotu medzi 1 °C a 7 °C.

- Predvolená teplota chladničky je 3 °C.

#### 2 Express Cool

Táto funkcia môže rýchlo schladiť veľké množstvo potravín, ako sú napríklad zelenina, ovocie atď.

#### 3 Eco Friendly

Táto funkcia je užitočná v čase, keď ste preč na dovolenke, pretože znižuje spotrebu energie. Keď je tento režim zapnutý, teplota chladničky je 7 °C. Keď je tento režim vypnutý, teplota chladničky sa vráti na predchádzajúce nastavenia teploty.

- Opakovaným stláčaním tlačidla sa táto funkcia zapína a vypína.
- Keď je zapnutý tento režim, iné tlačidlá okrem tlačidla **Locka Wi-Fi** nebudú fungovať.

#### 4 Wi-Fi\*<sup>1</sup>

Keď sa tlačidlo **Wi-Fi** používa s aplikáciou **LG ThinQ**, umožňuje chladničke pripojiť sa k domácej sieti Wi-Fi. Informácie o úvodnom nastavení aplikácie nájdete v časti **Inteligentné funkcie**.

- Pre pripojenie k sieti stlačte a podržte tlačidlo **Wi-Fi** na 3 sekundy.

#### 5 Lock\*<sup>1</sup>

Funkcia uzamknutia vypne každé iné tlačidlo na displeji.

- Pri počiatočnom pripojení napájania k chladničke je funkcia uzamknutia vypnutá.
- Ak chcete uzamknúť tlačidlá ovládacieho panela, stlačte a podržte tlačidlo **Lock** na 3 sekundy a funkcia sa aktivuje.
- Ak chcete vypnúť funkciu, stlačte a podržte tlačidlo **Lock** na 3 sekundy.

---

### POZNÁMKA

- Ovládací panel sa kvôli šetreniu energie automaticky vypne.
  - Ak sa pri čistení ovládacieho panela dotknete prstom alebo pokožkou určitého tlačidla, môžete tým zapnúť jeho funkciu.
- 

## Rukoväť dverí

Vzhľad alebo súčasti spotrebiča sa líšia v závislosti od modelu.

### Používanie funkcie jednoduchého otvárania dverí

Ak chcete jednoducho otvoriť dvere, uchopte rukoväť a mierne ju pootočte doľava.

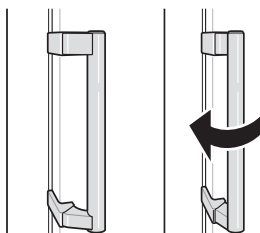

## Water Dispenser (Dávkovač vody)

Táto funkcia je dostupná len pri niektorých modeloch.

### Plnenie nádrže na vodu

Nádrž na vodu uchováva vodu, ktorá bude dávkovaná.

- 1 Otvorte uzáver na hornej časti nádrže na vodu.

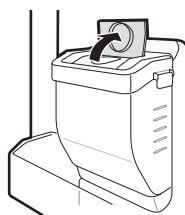

- 2 Naplňte nádrž na vodu pitnou vodou a zatvorte uzáver.

---

### VAROVANIE

- Plňte len pitnou vodou. Nenapíňajte nádrž na vodu inými nápojmi alebo horúcou vodou.
  - V blízkosti nádrže na vodu by sa nemali zdržovať deti.
- 

---

### UPOZORNENIE

- Pri demontáži alebo montáži nádrže na vodu nepoužívajte nadmernú silu ani nárazy.
  - Ak sa minie voda, naplňte nádrž na vodu pitnou vodou.
- 

---

### POZNÁMKA

- Pred plnením nádrže pitnou vodou ju treba najprv umyť.
  - Ak sa minie voda, naplňte nádrž na vodu pitnou vodou.
-

## Používanie dávkovača

Vodu môžete dávkovať pomocou páčky.

- Stlačením páčky ① na dávkovači si napustíte studenú vodu.

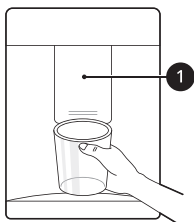

## ⚠ UPOZORNENIE

- Dbajte na to, aby sa deti nenachádzali v blízkosti dávkovača. Predídete tak, aby sa s jeho ovládačmi hrali alebo ich poškodili.

## POZNÁMKA

- Ak je priemer okraja pohára malý, voda môže z pohára vystreknúť alebo sa dávkovať úplne mimo neho.

## Čistenie odkvapkávača dávkovača

Celý povrch utrite navlhčenou handričkou. Zásobník dávkovača môže byť ľahko mokrý v dôsledku vyliatej vody.



## Čistenie výstupu dávkovača

Výstup dávkovača často utierajte čistou handričkou, pretože sa môže ľahko znečistiť.

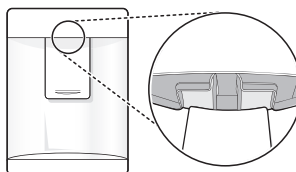

## POZNÁMKA

- Na výstup môžu prilnúť vlákna z handričky.

## Čistenie nádrže na vodu

Nádrž na vodu pravidelne čistite a udržiavajte ju vždy čistú.

- 1 Podržte držadlo nádrže na vodu a zdvihnite ho.

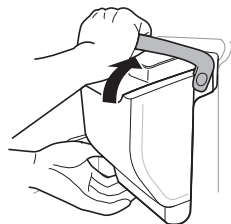

- 2 Nádrž na vodu zdvihnite a vytiahnite von.

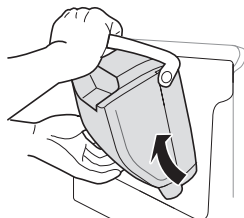

- 3** Kým je držadlo nádrže na vodu zdvihnuté, odoberte kryt.

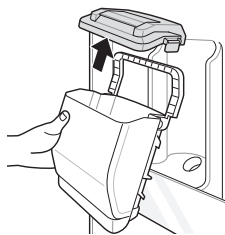

### **UPOZORNENIE**

- Pri demontáži alebo montáži nádrže dávkovača vody nepoužívajte nadmernú silu ani nárazy. Môže dôjsť k poškodeniu spotrebiča alebo zraneniu.

### **POZNÁMKA**

- Po inštalácii spotrebiča by nádrž dávkovača vody mala byť pred použitím umytá vodou.
- Skontrolujte, či bola nádrž dávkovača vody správne umiestnená v spotrebiči. Ak nie je správne namontovaná, voda z nádrže môže uniknúť do spotrebiča.

## Zásuvka chladničky

### Vloženie/vybratie krytu zásuvky

Táto funkcia je dostupná len pri niektorých modeloch.

## Vybratie krytu

- 1** Úplne otvorte dvere. Kryt držte oboma rukami a mierne ho nakloňte a vytiahnite von.

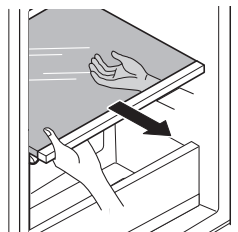

- 2** Kryt položte hore dnom na podlahu a posuňte kryt priehradky na chromkavé potraviny **1** doprava a potom ho vyberte.

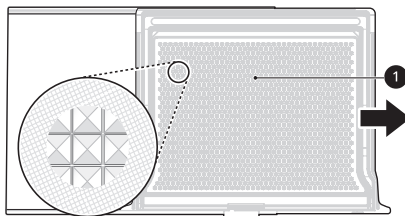

## Vloženie krytu

- 1** Zostavte gombík priehradky na zeleninu **2**.

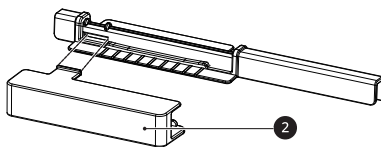

- 2** Vložte gombík **3** do krytu priehradky na chromkavé potraviny.

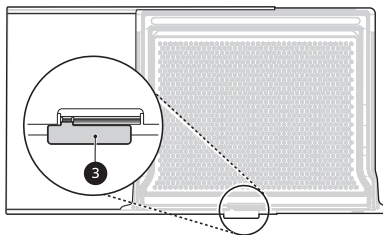

- 3** Posuňte kryt priehradky na chrumkavé potraviny doľava a potom ho nasadte.

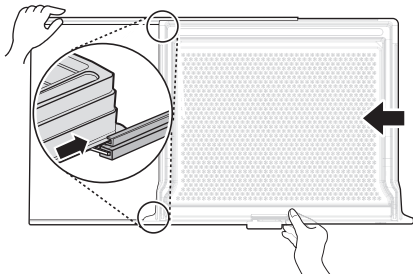

- 4** Kryt držte oboma rukami a počas nasadzovania ho mierne nakloňte.

## Vybratie/vloženie zásuvky chladničky

- 1** Zásuvku nadvihnite a vytiahnite von.

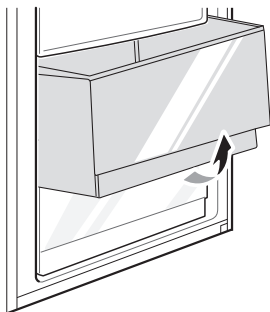

- 2** Nasadte zásuvku naspäť opačným postupom ako pri vyberaní.

## Vybratie/vloženie zásuvky na drobné potraviny

Táto funkcia je dostupná len pri niektorých modeloch.

- 1** Vytiahnite zásuvku a zarovnajete výčnelok ❶ s otvorom ❷. Nadvihnite prednú časť zásuvky a vyrovnajte ju.

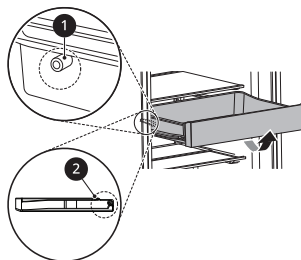

- 2** Zásuvku nakloňte a vytiahnite von.

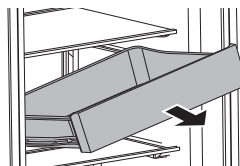

- 3** Nasadte ho naspäť opačným postupom ako pri vyberaní.

## Používanie Fresh Balancer

Táto funkcia je dostupná len pri niektorých modeloch.

V priehradke na zeleninu môžete upraviť vlhkosť posunutím gombíka ❶.

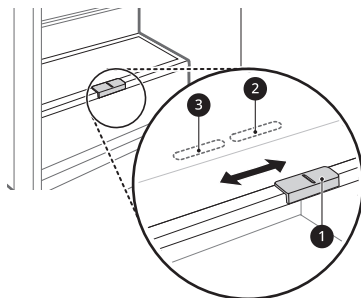

- ❷ Pre skladovanie zeleniny. (Odporúčané)  
❸ Pre skladovanie ovocia.

## Kôš na dverách

### Odstránenie/nasadenie koša na dvere

- 1 Držte obidva okraje koša a vyberte ho zdvihnutím nahor.

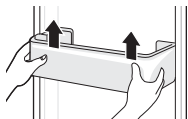

- 2 Nasadte kôš naspäť na dvere opačným postupom ako pri vyberaní.

Zatlačením prednej polovice police pod zadnú polovicu police môžete skladovať vyššie predmety, ako sú nádoba s objemom jeden galón alebo fľaše.

- Potiahnite prednú časť police dopredu, aby ste znovu vytvorili celú policu.

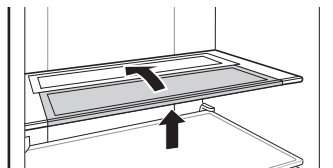

## Polička

### Vybratie/vloženie poličky

- 1 Podržte obe strany police. Zdvihnite policu a vytiahnite ju.

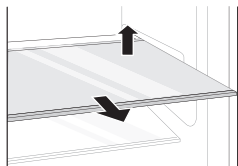

- 2 Zásuvku nadvihnite a vytiahnite von.

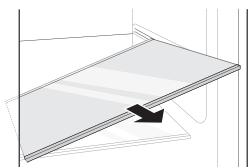

- 3 Namontujte policu posunutím smerom dovnútra, až kým nezapadne do rámu.

## Stojan na fľaše

### Vybratie/vloženie stojana

Táto funkcia je dostupná len pri niektorých modeloch.

- 1 Podržte obe strany stojana. Zdvihnite stojan a potiahnite ho dopredu.

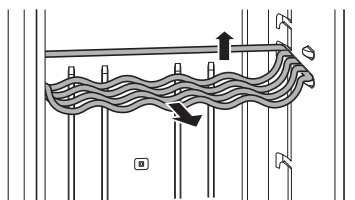

- 2 Stojan nakloňte a vytiahnite von.

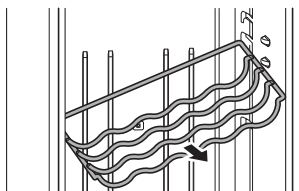

- 3 Namontujte stojan posunutím smerom dovnútra, až kým nezapadne do rámu.

## Používanie skladacej police

Táto funkcia je dostupná len pri niektorých modeloch.



# Vzduchový Filter

## Opätovné použitie filtra vzduchu

Pachy absorbované filtrom vzduchu môžete odstrániť a znova ho použiť.

- 1 Vytiahnite zásuvku v dolnej priehradke.

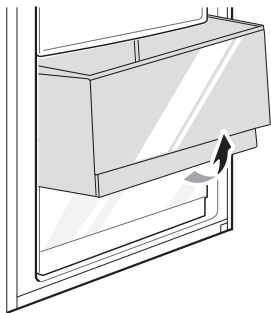

- 2 Zatlačte na háčik v hornej priehradke a vyberte filter vzduchu.

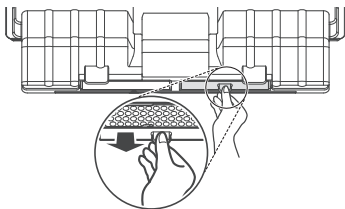

- 3 Vysušte ho sušičom na vlasy alebo vystavením slnečnému žiareniu. Filter je opakovane použiteľný.



- Na zvýšenie účinnosti deodorizácie je k filtru pripevnený prírodný materiál z palmového dreva. Ak zvyšky odpadnú, nepoškodí vás to a môžete ich ľahko utrieť utierkou alebo handričkou.

# INTELIGENTNÉ FUNKCIE

## Aplikácia LG ThinQ

Táto funkcia je k dispozícii iba na modeloch s Wi-Fi. Aplikácia **LG ThinQ** umožňuje komunikovať so zariadením pomocou smartfónu.

### Funkcie aplikácie LG ThinQ

So zariadením komunikujte pomocou smartfónu, použitím príslušných funkcií.

#### Smart Diagnosis

- Ak sa pri používaní spotrebiča stretnete s problémom, funkcia inteligentnej diagnostiky vám pomôže diagnostikovať problém.

#### Nastavenia

- Umožňuje vám nastaviť rozličné možnosti priamo na spotrebiči a v aplikácii.

### POZNÁMKA

- Ak zmeníte svoj bezdrôtový smerovač, poskytovateľa internetových služieb alebo heslo, odstráňte zaregistrovaný spotrebič z aplikácie **LG ThinQ** a zaregistrujte ho znovu.
- Aplikácia môže byť kvôli vylepšeniu spotrebiča menená aj bez oznámenia používateľovi.
- Vlastnosti spotrebiča sa môžu u rôznych modelov líšiť.

## Pred použitím aplikácie LG ThinQ

- 1 Skontrolujte vzdialenosť medzi spotrebičom a bezdrôtovým smerovačom (sieť Wi-Fi).
  - Ak je vzdialenosť medzi spotrebičom a bezdrôtovým smerovačom príliš veľká, sila signálu je slabá. V tomto prípade môže registrácia trvať dlho alebo inštalácia zlyhá.

- 2 Vypnite **Mobilné dáta** alebo na svojom smartfóne.

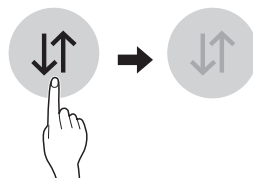

- 3 Pripojte váš smartfón k bezdrôtovému smerovaču.

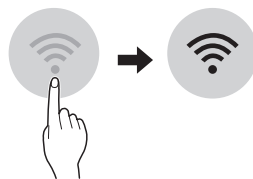

### POZNÁMKA

- Pre overenie pripojenia k sieti Wi-Fi skontrolujte, či na ovládacom paneli svieti ikona .
- Prístroj podporuje iba 2,4 GHz siete Wi-Fi. Ak chcete skontrolovať sieťovú frekvenciu, obráťte sa na poskytovateľa internetových služieb alebo na príručku k bezdrôtovému smerovaču.
- **LG ThinQ** nenesie zodpovednosť za akékoľvek problémy s pripojením k sieti alebo za akékoľvek závady, poruchy alebo chyby spôsobené pripojením k sieti.
- Ak má zariadenie problémy s pripojením k sieti WiFi, možno je príliš ďaleko od routera. Ak chcete zosilniť signál siete WiFi, kúpte si predlžovač dosahu WiFi signálu.
- Spojenie so sieťou WiFi sa nemusí nadviazať alebo môže byť prerušované kvôli sieťovému okoliu v domácnosti.
- Pripojenie k sieti môže byť chybné kvôli poskytovateľovi internetových služieb.
- Spomaľovať službu bezdrôtovej siete môže aj prostredie bezdrôtových sietí v okolí.
- Spotrebič nemožno registrovať kvôli problémom s bezdrôtovým prenosom signálu. Odpojte spotrebič, aspoň minútu počkajte a skúste znova.

- Ak je aktivovaný firewall na bezdrôtovom smerovači, vypnite ho alebo do neho pridajte výnimku.
- Názov bezdrôtovej siete (SSID) by mal byť kombináciou anglických písmen a čísiel. (Nepoužívajte špeciálne znaky)
- Používateľské rozhranie smartfónu (UI) sa môže líšiť v závislosti od mobilného operačného systému (OS) a výrobcu.
- Ak je bezpečnostný protokol smerovača nastavený na **WEP**, nastavenie siete sa vám nemusí podať. Zmeňte bezpečnostný protokol na iný (odporúčame **WPA2**) a znovu zaregistrujte produkt.

## Špecifikácia bezdrôtového modulu LAN

Model	LCW-007
Rozsah frekvencie	2412 - 2472 MHz
Výstupný výkon (Maximálny.)	IEEE 802.11 b: 17.59 dBm
	IEEE 802.11 g: 17.39 dBm
	IEEE 802.11 n (HT20): 16.64 dBm
	IEEE 802.11 n (HT40): 17.05 dBm

## Inštalovanie aplikácie LG ThinQ

V obchode Google Play alebo Apple App v smartfóne si vyhľadajte aplikáciu **LG ThinQ**. Aplikáciu si stiahnite a nainštalujte podľa pokynov.

## Pripojenie k sieti Wi-Fi

Pomocou tlačidla **Wi-Fi** možno spotrebič pripojiť k domácej sieti Wi-Fi, ak sa používa s aplikáciou **LG ThinQ**. Ikona  zobrazuje stav sieťového pripojenia spotrebiča. Keď je spotrebič pripojený k sieti Wi-Fi, ikona svieti.

- **Počiatočná registrácia spotrebiča**  
Spustíte aplikáciu **LG ThinQ** a podľa jej pokynov zaregistrujte spotrebič.
- **Opätovná registrácia spotrebiča alebo registrácia iného používateľa**  
Zatlačte a po dobu 3 sekúnd podržte tlačítko **Wi-Fi** pre jeho dočasné vypnutie. Spustíte aplikáciu **LG ThinQ** a podľa jej pokynov zaregistrujte spotrebič.

## POZNÁMKA

- Ak chcete vypnúť funkciu **Wi-Fi**, stlačte a podržte tlačidlo  na 3 sekundy. Ikona f sa vypne.

Funkcia wireless S/W verzia: V 1.0

Poznámka pre používateľa: toto zariadenie by sa malo montovať a využívať v minimálnej vzdialenosti 20 cm medzi zariadením a telom.

## Vyhlasenie o typovom schválení pre oblasť EÚ



Týmto LG Electronics prehlasuje, že rádiové zariadenie typu Chladnička je v súlade so smernicou 2014/53 / EU. Úplné znenie prehlásenia o zhode pre EÚ je k dispozícii na tejto internetovej adrese:

<http://www.lg.com/global/support/cedoc/cedoc#>  
LG Electronics European Shared Service Centre B.V.  
Krijgsman 1, 1186 DM Amstelveen, Holandsko



## Informácie o softvéri typu Open Source

Ak chcete získať zdrojový kód, ktorý sa poskytuje na základe licencie GPL, LGPL, MPL a ďalších licencií typu Open Source (s otvoreným zdrojovým kódom) a ktorý je obsiahnutý v tomto produkte, navštívte webovú lokalitu <http://opensource.lge.com>.

Okrem zdrojového kódu si taktiež môžete prevziať všetky uvedené licenčné podmienky, upozornenia týkajúce sa zrieknutia záruky a autorských práv.

Spoločnosť LG Electronics vám tiež poskytne kód otvoreného zdroja na disku CD-ROM za poplatok, ktorý bude pokrývať náklady na takúto distribúciu (ako sú náklady na médiá, doručenie a manipuláciu), a to na základe e-mailovej žiadosti odoslanej na [opensource@lge.com](mailto:opensource@lge.com). Táto ponuka platí tri roky od posledného odoslania tohto produktu. Táto ponuka platí pre každého, komu bola táto informácia doručená.

## Smart Diagnosis

Táto funkcia je k dispozícii iba na modeloch s logom  alebo .

Pomocou tejto funkcie môžete diagnostikovať a vyriešiť problémy s vaším spotrebičom.

### POZNÁMKA

- Z dôvodov, ktoré sa nedajú pripísať nedbanlivosti spoločnosti LG, služba nemusí fungovať z dôvodu vonkajších faktorov, ako je napríklad, ale nie výhradne, nedostupnosť Wi-Fi, odpojenie Wi-Fi, zásady miestneho obchodu s aplikáciami alebo nedostupnosť aplikácie.
- Funkcia môže byť zmenená bez predchádzajúceho upozornenia a môže mať inú podobu v závislosti na tom, kde sa nachádzate.

## Použitie LG ThinQ k diagnostike problémov

Ak sa v spotrebiči vybavenom Wi-Fi vyskytne problém, môže pomocou aplikácie **LG ThinQ** preniesť údaje potrebné k riešeniu problému do smartfónu.

- Spustíte aplikáciu **LG ThinQ** a v ponuke vyberiete funkciu **Smart Diagnosis**. Postupujte podľa pokynov uvedených v aplikácii **LG ThinQ**.

## Použitie zvukovej diagnostiky k diagnostike problémov

\*1 Tento ovládací panel je dostupný len pri niektorých modeloch.

Ak chcete použiť zvukovú diagnostiku, postupujte podľa pokynov uvedených nižšie.

- Spustíte aplikáciu **LG ThinQ** a v ponuke vyberiete funkciu **Smart Diagnosis**. Postupujte podľa pokynov pre zvukovú diagnostiku uvedených v aplikácii **LG ThinQ**.

### Ovládací panel 1: na dverách chladničky\*1

- 1 Na zapnutie funkcie uzamknutia stlačte tlačidlo **Lock**.
  - Ak je displej zablokovaný viac ako 5 minút, musíte zámok deaktivovať a potom ho znova aktivovať.
- 2 Na minimálne tri sekundy stlačte a podržte tlačidlo **Fridge**.
- 3 Otvorte dvere a potom podržte telefón v blízkosti otvoru pre reproduktory.

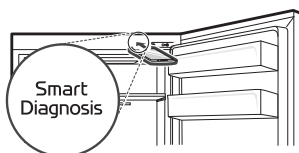

- 4 Po dokončení prenosu údajov sa v aplikácii zobrazí diagnostika.

### Ovládací panel 2: vnútri chladničky\*1

- 1 Otvorte dvere chladničky.
- 2 Na minimálne 3 sekundy alebo dlhšie stlačte a podržte tlačidlo **Fridge**.
- 3 Podržte telefón v blízkosti otvoru pre reproduktory.

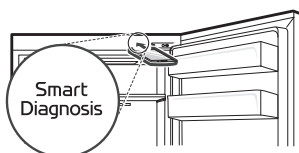

- 4** Po dokončení prenosu údajov sa v aplikácii zobrazí diagnostika.

---

**POZNÁMKA**

- Najlepšie výsledky dosiahnete, ak počas prenosu tónov nebudete s telefónom hýbať.
-

# ÚDRŽBA

## Čistenie

### Tipy pre všeobecné čistenie

- Pravidelne čistite všetky povrchy, ktoré môžu prísť do kontaktu s potravinami.
- Pri čistení vnútra alebo vonkajšku spotrebiča, nepoužívajte hrubé kefy, zubné pasty alebo horľavé materiály. Nepoužívajte čistiace prostriedky obsahujúce horľavé látky. Mohlo by dôjsť k zmene farby alebo poškodeniu spotrebiča.
  - Horľavé látky: alkohol (etanol, metanol, izopropylalkohol, isobutylalkohol atď.), riedidlá, benzén, horľavé kvapaliny, abrazíva atď.
- Po vyčistení skontrolujte, či nie je poškodený napájací kábel.

### Čistenie vonkajšieho povrchu

- Ak vonkajšie vetracie otvory čistíte pomocou vysávača, je potrebné odpojiť napájací kábel zo zásuvky, aby sa predišlo výboju statickej elektriny, ktorý môže poškodiť elektroniku alebo spôsobiť zásah elektrickým prúdom. Odporúča sa pravidelné čistenie zadných a bočných vetracích krytov, aby sa zachovala spoľahlivá a hospodárna prevádzka jednotky.
- Vetracie otvory na vonkajšej strane spotrebiča udržiavajte čisté. Zablokované vetracie otvory môžu spôsobiť požiar alebo poškodenie spotrebiča.
- Hliníkovú časť spotrebiča čistite s jemnou navlhčenou utierkou. Ak používate čistiaci prostriedok, utrite ho čistou bavlnenou utierkou, aby ste predišli vzniku škvŕn.
- Drevené časti spotrebiča utrite suchou bavlnenou utierkou. Ak používate vlhkú handru, prebytočnú vodu utrite suchou bavlnenou utierkou. Vlhké utierky alebo handry môžu spôsobiť deformáciu, ak sa dlhodobo dostávajú do priameho kontaktu s drevom.

## Čistenie vnútorného priestoru

- Pri vyberaní poličky alebo zásuvky zvnútra spotrebiča, vyberte z nej všetky skladované potraviny, aby ste predišli zraneniu osôb alebo poškodeniu spotrebiča. V opačnom prípade môže dôjsť k zraneniu v dôsledku hmotnosti skladovaných potravín.
- Vyberte poličky a zásuvky a umyte ich vodou. Pred opätovným vložením ich dostatočne osušte.
- Tesnenie dverí pravidelne utierajte mäkkou navlhčenou handričkou.
- Znečistenie a škvŕny priehradiek na dverách vyčistite, keďže môžu mať za následok zníženie skladovacej schopnosti koša alebo ho dokonca poškodiť.
- Poličky ani nádoby nikdy neumývajte v umývačke riadu. Tieto časti by sa mohli vplyvom tepla deformovať.

# RIEŠENIE PROBLÉMOV

## Kým zavoláte servis

### Chladenie

Prejavy problému	Možné príčiny a riešenie
Spotrebič nechladí.	<b>Nenastalo prerušenie dodávky elektrického prúdu?</b> <ul style="list-style-type: none"> <li>Skontrolujte, či sú iné spotrebiče zapnuté.</li> </ul>
	<b>Skontrolujte, či sú iné spotrebiče zapnuté.</b> <ul style="list-style-type: none"> <li>Zástrčku správne zapojte do zásuvky.</li> </ul>
	<b>Poistka vo vašej domácnosti môže byť vypálená alebo je vypnutý istič. Alebo je spotrebič pripojený k zásuvke GFCI (prerušovač obvodu zemného spojenia) a istič zásuvky sa vypol.</b> <ul style="list-style-type: none"> <li>Skontrolujte hlavnú elektrickú skrinku a vymeňte poistku alebo zapnite istič. Nezvyšujte kapacitu poistky. Ak je problémom preťaženie obvodu, nechajte ho opraviť kvalifikovaným elektrikárom.</li> <li>Zapnite istič na GFCI. Ak problém pretrváva, kontaktujte elektrikára.</li> </ul>
Chladenie je nedostatočné.	<b>Je teplota chladničky nastavená na 6 až 8 °C?</b> <ul style="list-style-type: none"> <li>Nastavte teplotu v chladničke na 4 °C.</li> </ul>
	<b>Je spotrebič umiestnený na priamom slnku alebo v blízkosti predmetov vyžarujúcich teplo, ako je sporák alebo mikrovlnná rúra?</b> <ul style="list-style-type: none"> <li>Skontrolujte miesto inštalácie a spotrebič premiestnite mimo dosahu predmetov vyžarujúcich teplo.</li> </ul>
	<b>Nevložili ste dnu horúce potraviny bez toho, aby ste ich najprv nechali vychladnúť?</b> <ul style="list-style-type: none"> <li>Horúce potraviny nechajte pred vložením do chladničky vychladnúť.</li> </ul>
	<b>Nevložili ste dnu príliš veľa potravín?</b> <ul style="list-style-type: none"> <li>Medzi potravinami udržiavajte dostatočné medzery.</li> </ul>
	<b>Sú dvere spotrebiča úplne zavreté?</b> <ul style="list-style-type: none"> <li>Poriadne zavrite dvere spotrebiča a dbajte na to, aby skladované potraviny neblokovali dvere.</li> </ul>
	<b>Je okolo spotrebiča dostatočný priestor?</b> <ul style="list-style-type: none"> <li>Upravte umiestnenie spotrebiča tak, aby bolo okolo neho dostatok voľného miesta.</li> </ul>
Spotrebič zapácha.	<b>Nevložili ste do spotrebiča potraviny s intenzívnou arómou?</b> <ul style="list-style-type: none"> <li>Potraviny s intenzívnou arómou skladujte v uzavretej nádobe.</li> </ul>

Prejavy problému	Možné príčiny a riešenie
Spotrebič cítiť za spáleným drevom.	<p>Uskutočnili sa špeciálne tepelné úpravy s cieľom kompenzovať slabé stránky dreva ovplyvneného vlhkosťou a zabrániť šíreniu škodcov.</p> <ul style="list-style-type: none"> <li>Špeciálny proces tepelného spracovania môže pripomínať pach spáleného dreva, ktorý po určitom čase prirodzene zmizne.</li> </ul>

## Kondenzácia a námraza

Prejavy problému	Možné príčiny a riešenie
Vo vnútri spotrebiča je vlhkosť.	<p><b>Nevložili ste dnu horúce potraviny bez toho, aby ste ich najprv nechali vychladnúť?</b></p> <ul style="list-style-type: none"> <li>Horúce jedlo pred vložením do chladničky najprv vychladte.</li> </ul>
	<p><b>Nenechali ste dvere spotrebiča otvorené?</b></p> <ul style="list-style-type: none"> <li>Hoci sa nazrážaná vlhkosť po zatvorení dverí spotrebiča rýchlo odparí, môžete ju utrieť suchou handrou.</li> </ul>
	<p><b>Otvárate a zatvárate dvere príliš často?</b></p> <ul style="list-style-type: none"> <li>Vlhkosť sa zráža kvôli teplotnému rozdielu oproti vonkajšiemu prostrediu. Vlhkosť poutierajte suchou handričkou.</li> </ul>
	<p><b>Nevložili ste dovnútra teplé alebo vlhké potraviny bez toho, aby ste ich uzavreli v nádobe?</b></p> <ul style="list-style-type: none"> <li>Potraviny skladujte v prikrytých alebo uzatvorených nádobách.</li> </ul>
Vo vnútri alebo zvonka spotrebiča sa vytvorila vlhkosť.	<p><b>Otvárate a zatvárate dvere príliš často alebo sú dvere spotrebiča nesprávne zatvorené?</b></p> <ul style="list-style-type: none"> <li>Ak vonkajší vzduch vnikne do spotrebiča, môže dôjsť k vytvoreniu vlhkosti.</li> </ul>
	<p><b>Nie je spotrebič umiestnený vo vlhkom prostredí?</b></p> <ul style="list-style-type: none"> <li>Ak sa spotrebič nachádza vo vlhkom prostredí, na povrchu spotrebiča sa môže zrážať vlhkosť. Tento jav môže spôsobiť aj vlhké počasie. Všetku vlhkosť poutierajte suchou handričkou.</li> </ul>
Predná alebo zadná strana spotrebiča je zohriata.	<p><b>Aby sa znížilo zrážanie vlhkosti okolo dverí, spotrebič má v tejto časti nainštalované antikondenzačné potrubie a vetrací ventilátor.</b></p> <ul style="list-style-type: none"> <li>Aby sa predišlo zrážaniu vlhkosti, spotrebič má na prednej alebo zadnej strane nainštalované potrubie na odvádzanie tepla a vetrací ventilátor. Obzvlášť horúce na dotyk sa môže zdať ihneď po nainštalovaní spotrebiča alebo v lete. Tento jav netreba považovať za problém, je úplne normálny.</li> <li>Ide o vyžarované teplo cez spodnú prednú časť spotrebiča (náladové svetlo). Môžete pociťovať horúci vzduch, nejde ale o poruchu.</li> </ul>



Prejavy problému	Možné príčiny a riešenie
Vo vnútri spotrebiča alebo vonku je voda.	<b>Neuniká voda z okolia spotrebiča?</b> <ul style="list-style-type: none"> <li>Skontrolujte, či neuniká z umývadla alebo iného miesta.</li> </ul>
	<b>Nachádza sa na dne spotrebiča voda?</b> <ul style="list-style-type: none"> <li>Skontrolujte, či uniká voda z dôvodu rozliatia vody alebo rozbitia alebo pádu nádoby.</li> </ul>
Vo vnútri spotrebiča alebo vonku je voda.	<b>Neuniká voda z okolia spotrebiča?</b> <ul style="list-style-type: none"> <li>Skontrolujte, či neuniká z umývadla alebo iného miesta.</li> </ul>
	<b>Nachádza sa na dne spotrebiča voda?</b> <ul style="list-style-type: none"> <li>Skontrolujte, či je to voda z rozmrazených potravín, alebo z prasknutej alebo porušenej nádoby.</li> </ul>

## Časti a funkcie

Prejavy problému	Možné príčiny a riešenie
Lampa vo vnútri spotrebiča nesvieti.	<b>Chyba lampy</b> <ul style="list-style-type: none"> <li>Zatvorte dvere a znovu ich otvorte. Ak sa lampa nerozsvieti, obráťte sa na stredisko s informáciami pre zákazníkov spoločnosti LG Electronics. Nepokúšajte sa lampu odstrániť.</li> </ul>
Dvere spotrebiča nie sú tesne uzavreté.	<b>Nie je spotrebič naklonený dopredu?</b> <ul style="list-style-type: none"> <li>Upravte predné nožičky tak, aby bola predná strana mierne nadvihnutá.</li> </ul>
	<b>Sú poličky správne namontované?</b> <ul style="list-style-type: none"> <li>Ak je to potrebné, poličky premontujte.</li> </ul>
	<b>Nezavreli ste dvere s použitím nadmernej sily?</b> <ul style="list-style-type: none"> <li>Ak dvierka zatvoríte príliš rýchlo alebo silno, môžu sa pred zatvorením krátko otvoriť. Uistite sa, že dverami nebúchate. Dvierka zatvorte šetrne.</li> </ul>
Dvere spotrebiča sa ťažko otvárajú.	<b>Neotvorili ste dvere spotrebiča hneď po tom, ako ste ich zatvorili?</b> <ul style="list-style-type: none"> <li>Ak sa pokúšate otvoriť dvere spotrebiča menej ako 1 minútu po tom, čo ste ich zatvorili, môžete mať kvôli podtlaku vo vnútri problém ich znovu otvoriť. Znovu sa pokúste otvoriť dvere spotrebiča o niekoľko minút, keď sa vnútorný tlak stabilizuje.</li> </ul>

## Zvuky

Prejavy problému	Možné príčiny a riešenie
<b>Spotrebič je príliš hlučný alebo vydáva nezvyčajné zvuky.</b>	<b>Nie je spotrebič umiestnený na nepevnej podlahe alebo je nesprávne vyrovnaný?</b> <ul style="list-style-type: none"> <li>Spotrebič nainštalujte na pevnú a rovnú podlahu.</li> </ul>
	<b>Nedotýka sa zadná strana spotrebiča steny?</b> <ul style="list-style-type: none"> <li>Upravte umiestnenie spotrebiča tak, aby bolo okolo neho dostatok voľného miesta.</li> </ul>
	<b>Nie sú za spotrebičom zapadnuté nejaké predmety?</b> <ul style="list-style-type: none"> <li>Zapadnuté predmety odstráňte.</li> </ul>
	<b>Nenachádza sa na spotrebiči nejaký predmet?</b> <ul style="list-style-type: none"> <li>Predmet odstráňte.</li> </ul>
<b>Hrkotavé zvuky</b>	<b>Spotrebič nestojí pevne na podlahe.</b> <ul style="list-style-type: none"> <li>Podlaha je nestabilná alebo nerovná alebo je potrebné nastaviť výšku nožičiek.</li> </ul>
<b>Praskavé zvuky</b>	<b>Sťahovanie a roztáhovanie vnútorných stien v dôsledku zmien teploty.</b> <ul style="list-style-type: none"> <li>Spotrebič pracuje normálne</li> </ul>
<b>Vibrovanie</b>	<b>Ak sa bočná alebo zadná strana chladničky dotýka skriniek alebo steny, bežné vibrácie môžu vydávať počuteľný zvuk.</b> <ul style="list-style-type: none"> <li>Ak chcete hluk stlmiť, dbajte na to, aby sa bočné steny a zadná stena spotrebiča nedotýkali steny alebo skriniek.</li> </ul>

## Wi-Fi

Prejavy problému	Možné príčiny a riešenie
Váš domáci spotrebič a smartfón nie sú pripojené k sieti Wi-Fi.	<b>Heslo pre Wi-Fi pripojenie, na ktoré sa pokúšate pripojiť, je nesprávne.</b> <ul style="list-style-type: none"> <li>Nájdite Wi-Fi sieť, na ktorú je pripojený váš smartfón a odstráňte ju, potom svoj spotrebič zaregistrujte na <b>LG ThinQ</b>.</li> </ul>
	<b>Mobilné dáta vášho smartfónu sú zapnuté.</b> <ul style="list-style-type: none"> <li>Vypnite <b>mobilné dáta</b> na vašom smartfóne a zaregistrujte spotrebič pomocou Wi-Fi siete.</li> </ul>
	<b>Názov bezdrôtovej siete (SSID) je nastavený nesprávne.</b> <ul style="list-style-type: none"> <li>Názov bezdrôtovej siete (SSID) by mal byť kombináciou anglických písmen a číslíc. (Nepoužívajte špeciálne znaky)</li> </ul>
	<b>Frekvencia smerovača nie je 2,4 GHz.</b> <ul style="list-style-type: none"> <li>Sú podporované smerovače len s frekvenciou 2,4 GHz. Nastavte bezdrôtový smerovač na 2,4 GHz a pripojte k nemu spotrebič. Ak chcete skontrolovať frekvenciu smerovača, obráťte sa na svojho poskytovateľa internetových služieb alebo výrobcu smerovača.</li> </ul>
	<b>Vzdialenosť medzi spotrebičom a smerovačom je príliš veľká.</b> <ul style="list-style-type: none"> <li>Ak je vzdialenosť medzi spotrebičom a bezdrôtovým smerovačom príliš veľká, signál môže byť slabý a pripojenie nemusí byť správne nakonfigurované. Presuňte smerovač tak, aby sa nachádzal bližšie pri spotrebiči.</li> </ul>

## Starostlivosť o zákazníka a servis

Obráťte sa na zákaznícke informačné centrum spoločnosti LG Electronics.

- Ak chcete nájsť informácie o autorizovanom servisnom stredisku spoločnosti LG, navštívte našu webovú stránku na adrese [www.lg.com](http://www.lg.com).
- Rozoberať, opravovať alebo upravovať spotrebič by mal iba kvalifikovaný servisný personál z autorizovaného servisného strediska spoločnosti LG.
- Náhradné diely uvedené v nariadení EÚ 2019/2019 sú k dispozícii 7 rokov (iba tesnenia dverí sú k dispozícii 10 rokov).
- Ak si chcete kúpiť náhradné diely, obráťte sa na zákaznícke informačné centrum spoločnosti LG Electronics alebo našu webovú stránku na adrese [www.lg.com](http://www.lg.com).

## POZNÁMKA

- Nariadenie EÚ 2019/2019, platné od 1. marca 2021, sa týka tried energetickej účinnosti podľa nariadenia EÚ 2019/2016.
- Ak chcete získať ďalšie informácie o energetickej účinnosti spotrebiča, navštívte stránku <https://ec.europa.eu> a na vyhľadanie použite názov modelu (platné od 1. marca 2021).
- Naskenujte QR kód na energetickom štítku dodanom so spotrebičom, ktorý poskytuje webový odkaz na informácie týkajúce sa výkonu spotrebiča v databáze EÚ EPREL. Energetický štítek uschovajte pre použitie v budúcnosti spolu so všetkou ostatnou dokumentáciou dodanou so spotrebičom (platné od 1. marca 2021).
- Názov modelu je uvedený na výrobnom štítku spotrebiča.

# Poznámky

# Poznámky

# Poznámky

# Poznámky

