

Projektor DLP®

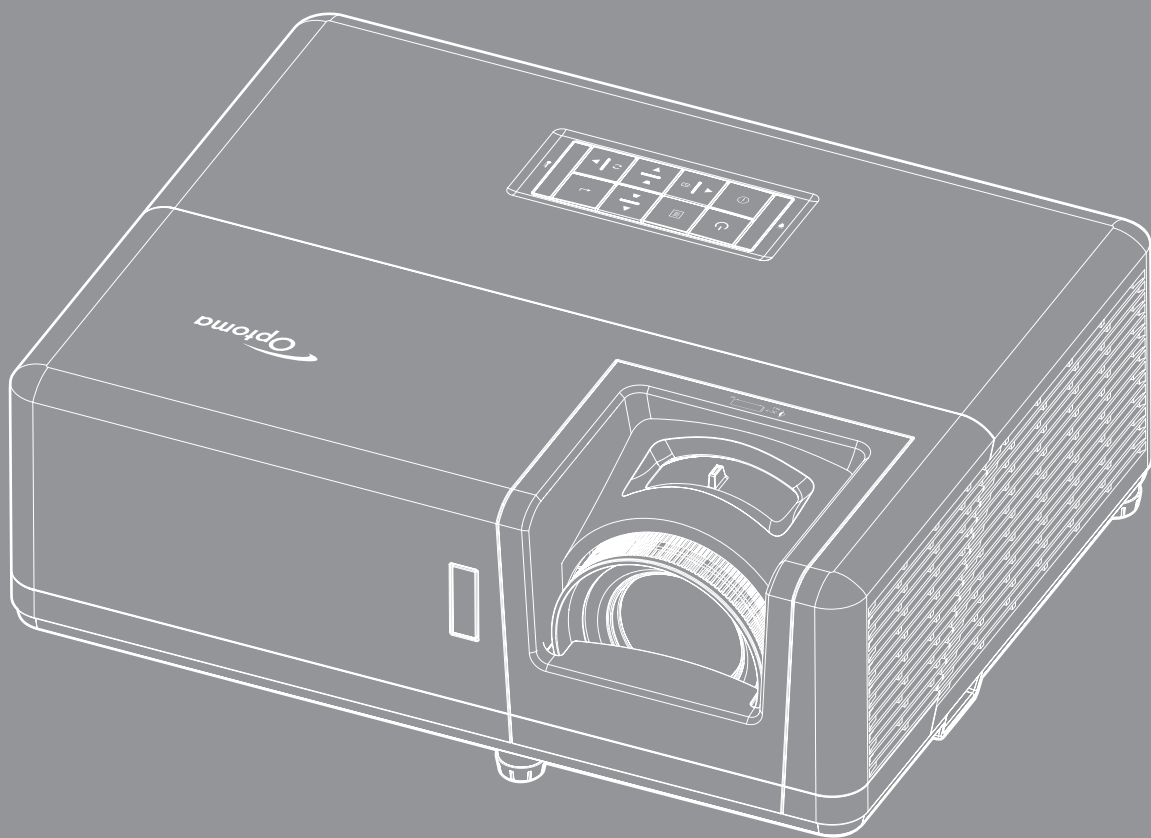

Uživatelská
příručka



PJLink



HDMI™
HIGH-DEFINITION MULTIMEDIA INTERFACE



OBSAH

BEZPEČNOST	4
<i>Důležité bezpečnostní instrukce.....</i>	<i>4</i>
<i>Informace o bezpečnosti laserového záření.....</i>	<i>5</i>
<i>Autorská práva</i>	<i>7</i>
<i>Zřeknutí se odpovědnosti.....</i>	<i>7</i>
<i>Definice ochranných známek</i>	<i>7</i>
<i>FCC</i>	<i>7</i>
<i>Prohlášení o shodě pro státy EU.....</i>	<i>8</i>
<i>WEEE.....</i>	<i>8</i>
<i>Čištění objektivu</i>	<i>8</i>
ÚVOD.....	9
<i>Obsah krabice</i>	<i>9</i>
<i>Standardní příslušenství.....</i>	<i>9</i>
<i>Volitelné příslušenství.....</i>	<i>9</i>
<i>Popis produktu.....</i>	<i>10</i>
<i>Připojení</i>	<i>11</i>
<i>Klávesnice</i>	<i>12</i>
<i>Dálkové ovládání 1</i>	<i>13</i>
<i>Dálkové ovládání 2.....</i>	<i>14</i>
NASTAVENÍ A INSTALACE	15
<i>Instalace projektoru</i>	<i>15</i>
<i>Připojení zdrojů k projektoru.....</i>	<i>17</i>
<i>Nastavení promítaného obrazu</i>	<i>18</i>
<i>Zprovoznění dálkového ovladače.....</i>	<i>19</i>
POUŽÍVÁNÍ PROJEKTORU.....	21
<i>Zapnutí/vypnutí projektoru.....</i>	<i>21</i>
<i>Výběr vstupního zdroje.....</i>	<i>22</i>
<i>Procházení nabídkou a funkce</i>	<i>23</i>
<i>Strom nabídky OSD.....</i>	<i>24</i>
<i>Nabídka nastavení zobrazení obrazu.....</i>	<i>32</i>
<i>Nabídka Obrázek 3D.....</i>	<i>35</i>
<i>Nabídka poměru stran obrazu</i>	<i>36</i>
<i>Nabídka Zobrazení - Maskování hran</i>	<i>38</i>
<i>Nabídka Zobrazení - Zoom.....</i>	<i>38</i>
<i>Nabídka Zobrazení - Posun obrazu.....</i>	<i>39</i>
<i>Nabídka Zobrazení - Aut. kor. l. zkr.....</i>	<i>39</i>
<i>Nabídka Zobrazení - Sbíhavost.....</i>	<i>39</i>
<i>Nabídka Zvuk - Ztlumit</i>	<i>39</i>
<i>Nabídka Zvuk - Hlasitost</i>	<i>39</i>
<i>Nabídka Nastavení - Projekce.....</i>	<i>40</i>

<i>Nabídka Nastavení - Typ obrazovky</i>	40
<i>Nabídka Nastavení - Nastavení napájení</i>	40
<i>Nabídka Nastavení Zabezpečení</i>	41
<i>Nabídka Nastavení - HDMI Link nastavení</i>	41
<i>Nabídka Nastavení - Testovací vzorek</i>	42
<i>Nabídka Možnosti - Dálkové nastavení</i>	42
<i>Nabídka Nastavení - ID projektoru</i>	42
<i>Nabídka Nastavení - Možnosti</i>	42
<i>Nastavení: nabídka Resetovat OSD</i>	43
<i>Nabídka Místní síť LAN</i>	44
<i>Nabídka Ovládání sítě</i>	45
<i>Nabídka Nastavení Síť Control Settings</i>	46
<i>Nabídka Info</i>	52



ÚDRŽBA..... 53

<i>Instalace a čištění prachového filtru</i>	53
--	----

DODATEČNÉ INFORMACE..... 54

<i>Kompatibilní rozlišení</i>	54
<i>Velikost obrazu a promítací vzdálenost</i>	57
<i>Rozměry projektoru a stropní instalace</i>	58
<i>Kódy IR dálkového ovládání 1</i>	59
<i>Kódy IR dálkového ovládání 2</i>	61
<i>Odstraňování problémů</i>	63
<i>Varovné indikátory</i>	65
<i>Specifikace</i>	66

BEZPEČNOST

	Kontrolka označená symbolem blesku s šipkou v rovnostranném trojúhelníku má za úkol varovat uživatele na přítomnost neizolovaného "nebezpečného napětí" v skřínce přístroje, které je dostatečně vysoké pro vyvolání úrazu elektrickým proudem u osob.
	Vykřičník v rovnostranném trojúhelníku má za úkol upozornit uživatele, že v příručkách dodávaných s přístrojem jsou uvedeny pokyny důležité pro provoz a údržbu (servis).

Řiďte se prosím všemi výstrahami, varováními a provádějte údržbu podle pokynů v tomto návodu.

Důležité bezpečnostní instrukce

- Neblokujte větrací otvory. Aby projektor správně fungoval a nepřehříval se, doporučujeme jej umístit na takové místo, na kterém nebude omezeno větrání. Neumísťujte projektor na zarovnaný konferenční stůl, sedačku, postel atd. Neumísťujte projektor do uzavřených prostor, například do knihovny nebo do skříňky s omezeným prouděním vzduchu.
- Aby se omezilo nebezpečí požáru a/nebo úrazu elektrickým proudem, nevystavujte projektor dešti ani vlhkosti. Neumísťujte projektor v blízkosti zdrojů tepla, například radiátorů, ohřívače, kamen nebo jiných spotřebičů, jako například zesilovačů, které vyzařují teplo.
- Zabraňte vniknutí předmětů nebo tekutin do projektoru. Mohou se dostat do kontaktu s částmi o vysokém napětí a způsobit zkrat, který by mohl mít za následek požár nebo úraz elektrickým proudem.
- Nepoužívejte zařízení v následujících podmínkách:
 - V extrémně teplém, studeném nebo vlhkém prostředí.
 - (i) Zajistěte, aby se okolní pokojová teplota nacházela v rozsahu 5°C - 40°C.
 - (ii) Relativní vlhkost je 10 % ~ 85 %
 - V oblastech náchylných k nadměrnému prachu a špíně.
 - Blízko přístrojů, které vytváří silné magnetické pole.
 - Místo na přímém slunečním světle.
- Pokud došlo k fyzickému poškození nebo nesprávnému použití projektoru, nepoužívejte jej. Mezi příklady fyzického poškození/nesprávného použití patří (ale bez omezení):
 - Došlo k pádu projektoru.
 - Došlo k poškození napájecího kabelu nebo zástrčky.
 - Došlo k potřísnění projektoru tekutinou.
 - Projektor byl vystaven dešti nebo vlhkosti.
 - Do projektoru spadl cizí předmět nebo se něco uvolnilo uvnitř projektoru.
- Projektor neumísťujte na nestabilní místo. Projektor by mohl spadnout a mohlo by dojít ke zranění osob nebo k poškození projektoru.
- Během provozu neblokujte světlo vycházející z objektivu projektoru. Světlo předmět zahřeje a může jej roztavit a následně způsobit popáleniny nebo požár.
- Neotvírejte nebo nerozebírejte výrobek kvůli možnému zasažení elektrickým proudem.
- Nepokoušejte se opravit tento přístroj vlastními silami. Po otevření skříňky nebo odložení krytu budete vystaveni nebezpečnému napětí a jiným rizikům. Před odesláním přístroje na opravu kontaktujte společnost Optoma.
- Prohlédněte všechny bezpečnostní symboly na skřínce přístroje.
- Tento přístroj smí opravovat pouze autorizovaný servisní pracovník.
- Používejte pouze doplňky specifikované výrobcem.
- Během provozu se nedívejte přímo do objektivu projektoru. Světlo může poškodit Vaše oči.
- Tento projektor je schopen samostatně zjistit životnost zdroje světla.

- Po vypnutí projektoru nechte dokončit chladicí cyklus větráku, než zařízení odpojíte od sítě. Ochlazení zařízení zabere až 90 sekund.
- Před čištěním přístroj vypněte a odpojte zástrčku napájecího kabelu z elektrické zásuvky.
- K očištění krytu použijte měkký suchý hadřík mírně navlhčený čistícím prostředkem. Zařízení nečistěte abrazivními čistícími prostředky, vosky nebo rozpouštědly.
- Nebudete-li zařízení delší dobu používat, odpojte zástrčku napájecího kabelu z elektrické zásuvky.
- Neumísťujte projektor na místa, na kterých by mohl být vystaven vibracím nebo nárazu.
- Nedotýkejte se objektivu holýma rukama.
- Před skladováním vyjměte baterii/baterie z dálkového ovladače. Zůstanou-li baterie delší dobu v ovladači, mohou vytéct.
- Projektor nepoužívejte ani neuchovávejte na místech, na kterých se může vyskytovat kouř z oleje nebo cigaret. Mohlo by to omezit výkon projektoru.
- Dodržte správnou orientaci umístění projektoru. Nestandardní umístění může omezit výkon projektoru.
- Použijte prodlužovací kabel nebo přepětovou ochranu. Výpadky napájení a dlouhodobé podpětí mohou zařízení ZNIČIT.

Informace o bezpečnosti laserového záření

- Tento produkt je klasifikován jako LASEROVÝ PRODUKT 1. TŘÍDY - RIZIKOVÁ SKUPINA 2 podle normy IEC60825-1:2014 a rovněž splňuje 21 CFR 1040.10 a 1040.11 jako Riziková skupina 2, LIP (projektor s laserovým osvětlením) dle definice v IEC 62471-5:Ed.1,0. Další informace viz Upozornění na laser č. 57 z 8. května 2019.

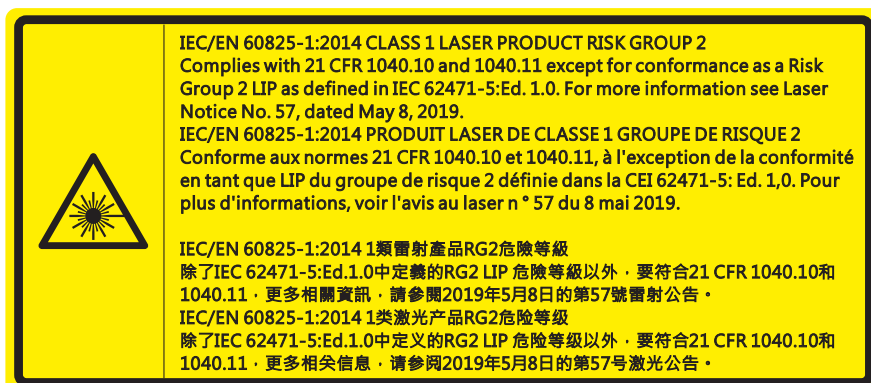

- Jako u všech zdrojů jasného světla se nedívejte upřeně do přímého paprsku, RG2 IEC 62471-5:2015.
- Tento projektor je klasifikován jako laserový produkt 1. třídy podle normy IEC/EN 60825-1:2014 a spadá do rizikové skupiny 2 podle požadavků normy IEC 62471-5:2015.
- Dodatečné pokyny pro dohled nad dětmi, zákaz dívání do paprsku projektoru a používání optických pomůcek.
- Upozorňujeme, že je třeba dohlédnout na děti, které nesmí v žádném případě hledět do paprsku projektoru z jakékoli vzdálenosti od projektoru.
- Upozorňujeme, že je třeba postupovat obezřetně při zapínání projektoru dálkovým ovladačem, když se nacházíte před objektivem projektoru.
- Upozorňujeme uživatele, aby ve světelném paprsku nepoužíval žádné optické pomůcky, například binokulární dalekohledy nebo triedy.

- Při zapínání projektoru zkontrolujte, zda se žádná osoba v dosahu promítání nedívá do objektivu.
- Nevkládejte předměty (například lupu) do světelného paprsku projektoru. Světelný paprsek promítaný z objektivu je intenzivní a jakékoli neobvyklé předměty, které mohou přesměrovat světlo vycházející z objektivu, mohou způsobit nečekaný výsledek, například požár nebo poškození zraku.
- Jakákoli operace nebo nastavení, které není specificky uvedeno v uživatelské příručce, představuje riziko vystavení nebezpečnému laserovému záření.
- Projektor neotevírejte ani nerozebírejte, protože by při tom mohlo dojít k újmě způsobené vystavením laserovému záření.
- Nedívejte se přímo do paprsku, když je projektor zapnutý. Ostré světlo může způsobit trvalé poškození zraku.

Zanedbáním pokynů pro ovládání, nastavení a používání může dojít k poškození vystavením laserovému záření

Autorská práva

Tato publikace, včetně všech fotografií, obrázků a softwaru, je chráněna mezinárodními zákony na ochranu autorských práv a veškerá práva jsou vyhrazena. Bez písemného souhlasu autora je zakázáno reprodukování této příručky nebo jakéhokoli obsaženého materiálu.

© Autorských Práv 2021

Zřeknutí se odpovědnosti

Změny informací v tomto dokumentu bez předchozího upozornění vyhrazeny. Výrobce neposkytuje žádná ujištění ani záruky s ohledem na obsah tohoto dokumentu a výslovně se zříká jakékoli záruky obchodovatelnosti nebo vhodnosti pro určitý účel. Výrobce si dále vyhrazuje právo pravidelně ověřovat a měnit obsah tohoto dokumentu bez předchozího upozornění.

Definice ochranných známek

Kensington je ochranná známka společnosti ACCO Brand Corporation registrovaná v USA. Vydané registrace a podané patentové přihlášky v dalších zemích na celém světě.

HDMI, logo HDMI a rozhraní High-Definition Multimedia Interface jsou ochranné známky nebo registrované ochranné známky společnosti HDMI Licensing LLC v USA a dalších zemích.

DLP®, DLP Link a logo DLP jsou registrované ochranné známky společnosti Texas Instruments a BrilliantColor™ je ochranná známka společnosti Texas Instruments.

Všechny ostatní názvy produktů použité v této příručce jsou majetkem příslušných vlastníků a jsou uznávány.

FCC

Toto zařízení bylo testováno a zjistilo se, že se podřizuje limitu určeném pro Třídu B digitálních zařízení podle Kapitoly 15 podmínek Federální komise pro komunikaci. Tato omezení mají poskytnout rozumnou ochranu před škodlivým rušením pro instalace v obytných prostorách. Toto zařízení generuje, používá a může vyzařovat radiové frekvence a nebylo-li nainstalováno v souladu s pokyny, může způsobit škodlivé interference radiovým komunikacím.

Ale neexistuje žádná záruka, že v konkrétní instalaci nedojde k rušení. Jestliže toto zařízení způsobí škodlivé zasahování do rádiového nebo televizního příjmu, což je možné zkontrolovat vypnutím nebo zapnutím zařízení, uživatel se doporučuje opravit zasahování jedním z následujících kroků:

- Přesměrujte nebo přemístěte přijímací anténu.
- Zvětšete vzdálenost mezi zařízením a přijímačem.
- Připojte zařízení do zásuvky v jiném obvodu, než je připojen přijímač.
- V případě potřeby se poraďte v místě zakoupení výrobku nebo se zkušeným televizním či rozhlasovým technikem.

Poznámka: Stíněné kabely

Všechna připojení do jiných počítačových zařízení musí být provedena stíněnými kabely, aby byla dodržena shoda s předpisy FCC.

Upozornění

Změny nebo úpravy bez výslovného souhlasu výrobce mohou způsobit ztrátu uživatelské ochrany, zaručené Federálním úřadem pro komunikaci (FCC), při provozu tohoto projektoru.

Provozní podmínky

Zařízení odpovídá části 15 pravidel FCC. Provoz vyžaduje splnění následujících dvou podmínek:

1. Toto zařízení nesmí způsobovat škodlivé rušení, a
2. Zařízení musí akceptovat jakékoli rušivé signály včetně poruch, které mohou mít za následek neočekávanou funkci.

Poznámka: Uživatelé v Kanadě

Toto zařízení třídy B splňuje kanadské předpisy ICES-003.

Remarque à l'intention des utilisateurs canadiens

Cet appareil numérique de la classe B est conforme à la norme NMB-003 du Canada.

Prohlášení o shodě pro státy EU

- EMC Směrnice 2014/30/EU (včetně dodatků)
- Nízkonapěťová směrnice 2014/35/EU
- RED 2014/53/EU (je-li výrobek vybaven schopností vysílat RF záření)

WEEE



Pokyny pro likvidaci

Toto elektronické zařízení nelikvidujte společně s komunálním odpadem. Na snížení možného znečištění životního prostředí a pro zabezpečení co nejvyšší míry jeho ochrany toto zařízení přiměřeným způsobem recyklujte.

Čištění objektivu

- Před čištěním objektivu vypněte napájení projektoru, odpojte napájecí kabel a počkejte, dokud projektor zcela nevychladne.
- K odstranění prachu použijte nádobku se stlačeným vzduchem.

Opatrně otřete objektiv speciální utěrkou pro čištění objektivů. V žádném případě se nedotýkejte objektivu prsty.

- K čištění objektivu nepoužívejte alkalické/kyselé detergenty ani těkavá rozpouštědla. Na poškození objektivu způsobená při čištění se nevztahuje záruka.



Varování: K odstranění prachu nebo nečistot z objektivu nepoužívejte sprej, který obsahuje hořlavé plyny. Mohlo by dojít k požáru vlivem vysokého tepla uvnitř projektoru.



Varování: Nečistěte objektiv, pokud se projektor zahřívá, protože by mohlo dojít k odloupení povrchové vrstvy z objektivu.



Varování: Objektiv neotírejte ani se jej nedotýkejte tvrdým předmětem.

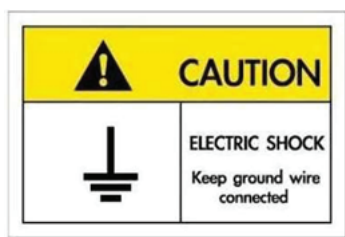

Přístroj a jeho periferní doplňky musí být řádně uzemněné, aby se zabránilo úrazu elektrickým proudem.

ÚVOD

Děkujeme Vám, že jste si zakoupili tento laserový projektor Optoma. Úplný seznam funkcí najdete na stránce produktu na našem webu, kde rovněž najdete dodatečné informace a dokumentaci, například odpovědi na časté dotazy.

Obsah krabice

Produkt opatrně rozbalte a zkontrolujte, zda máte položky uvedené v seznamu standardního příslušenství. Podle modelu, specifikace nebo regionu, ve kterém byl produkt zakoupen, nemusí být některé volitelné příslušenství k dispozici. Další informace získáte v místě zakoupení. Některé příslušenství se může lišit podle regionu.

Záruční list je poskytován pouze v některých specifických regionech. Podrobné informace vám poskytne prodejce.

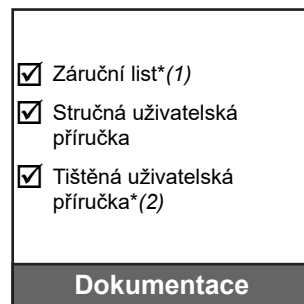
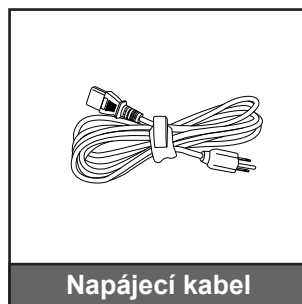
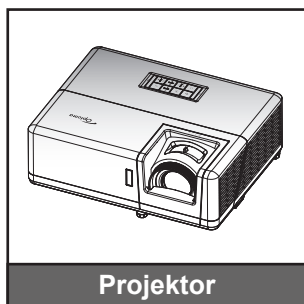

Poznámka:

- Dálkový ovladač je dodáván s bateriemi.
- *(1) Informace o záruce pro Evropu viz www.optoma.com.
- *(2) Dostupné pouze pro asijský region.

Standardní příslušenství

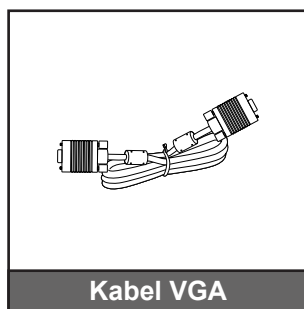

Volitelné příslušenství

Poznámka: Příslušenství se liší podle modelu, specifikace a regionu. Některé volitelné příslušenství může být k dispozici k zakoupení ve vybraných regionech. Navštivte náš web s dalšími podrobnostmi o dodávaném příslušenství.

ÚVOD

Popis produktu

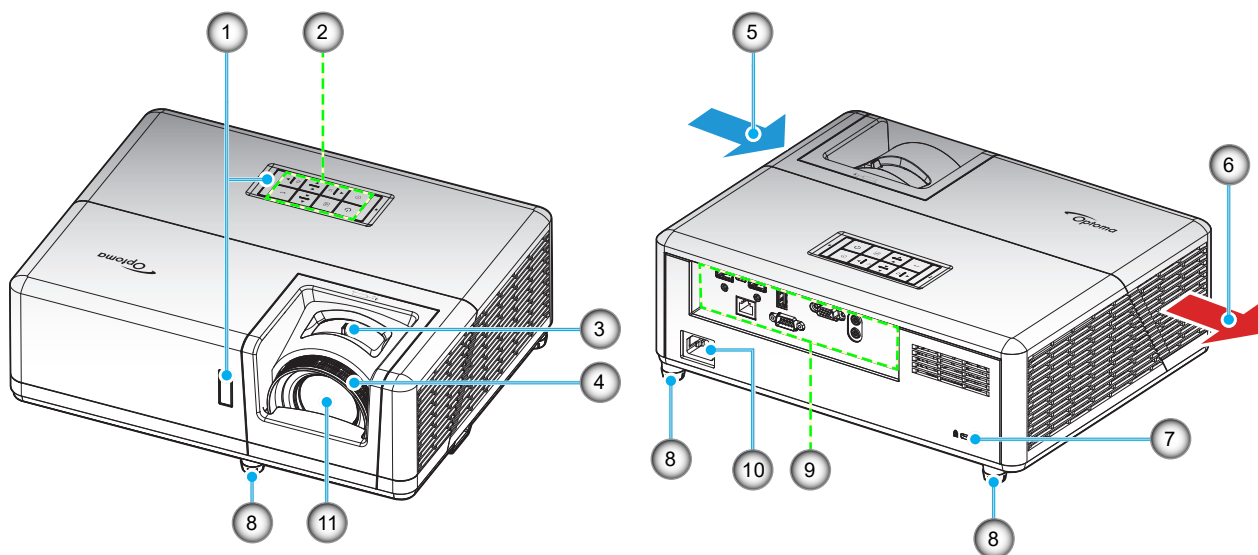

Poznámka:

- *Neblokujte větrací otvory projektoru.*
- *Při používání projektoru v uzavřeném prostoru zajistěte alespoň 30 cm volného prostoru okolo větracích otvorů projektoru.*

Číslo	Položka	Číslo	Položka
1.	Infračervené přijímače	7.	Port zámku Kensington™
2.	Klávesnice	8.	Stavěcí nohy projektoru
3.	Kontrolní panel	9.	Vstup/výstup
4.	Zaostřovací kroužek	10.	Napájecí zásuvka
5.	Ventilace (vstup)	11.	Objektiv
6.	Ventilace (výstup)		

ÚVOD

Připojení

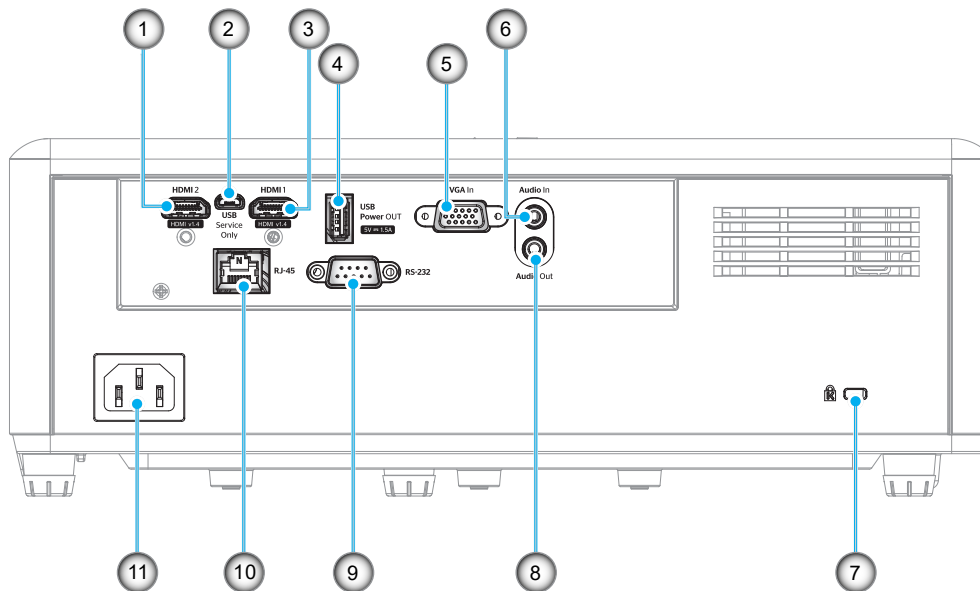

Číslo	Položka	Číslo	Položka
1.	Konektor HDMI 2	7.	Port zámku Kensington™
2.	Konektor micro USB	8.	Konektor výstupu zvuku
3.	Konektor HDMI 1	9.	Konektor RS-232
4.	Konektor výstupu napájení USB (5 V $\overline{=}$ 1,5 A)	10.	Konektor RJ-45
5.	Konektor VGA In	11.	Napájecí zásuvka
6.	Konektor vstupu zvuku		

ÚVOD

Klávesnice

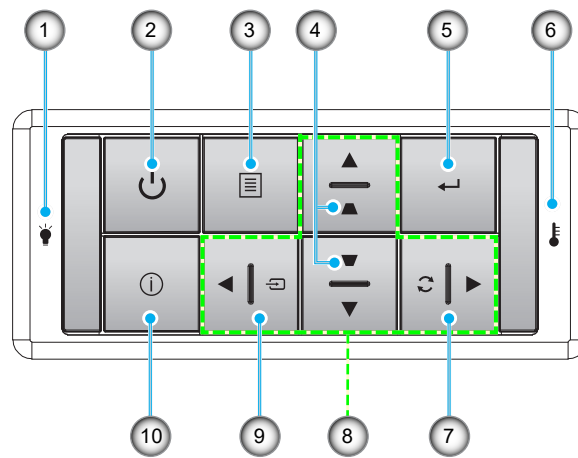

Číslo	Položka	Číslo	Položka
1.	Indikátor LED lampy	6.	Indikátor LED teploty
2.	Vypínač a indikátor LED napájení	7.	Opakovaná synchronizace
3.	Menu	8.	Čtyři směrové klávesy výběru
4.	Korekce sbíhavosti	9.	Source
5.	Vstoupit	10.	Informace

ÚVOD

Dálkové ovládání 1

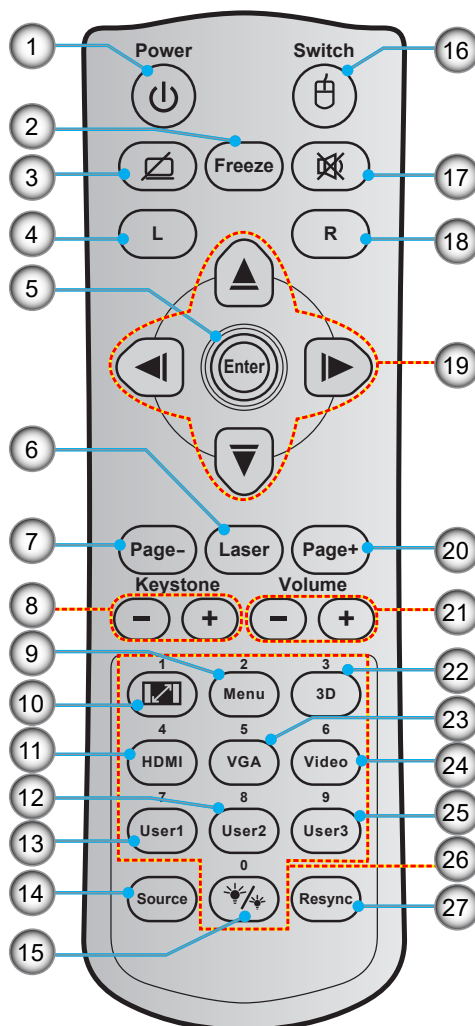

Číslo	Položka	Číslo	Položka
1.	Tlačítko zap/vyp	15.	Mód jasu
2.	Blokováno	16.	Myš zap. / vyp.
3.	Žádný obraz / ztlumení zvuku	17.	Ztlumit
4.	Levé klepnutí myši	18.	Pravé klepnutí myši
5.	Vstoupit	19.	Čtyři směrové klávesy výběru
6.	Laser	20.	Strana +
7.	Strana -	21.	Hlasitost - / +
8.	Sbíhavost - / +	22.	3D nabídka zap. / vyp.
9.	Menu	23.	VGA
10.	Projekční poměr	24.	Video (nepodporováno)
11.	HDMI	25.	Uživatel 3 (přiřaditelné)
12.	Uživatel 2 (přiřaditelné)	26.	Číselná klávesnice (0 - 9)
13.	Uživatel 1 (přiřaditelné)	27.	Resynchronizace
14.	Source		

Poznámka:

- Dodaný dálkový ovladač se může lišit podle regionu.
- Některé klávesy nemusí mít funkce u modelů, které tyto funkce nepodporují.

ÚVOD

Dálkové ovládání 2

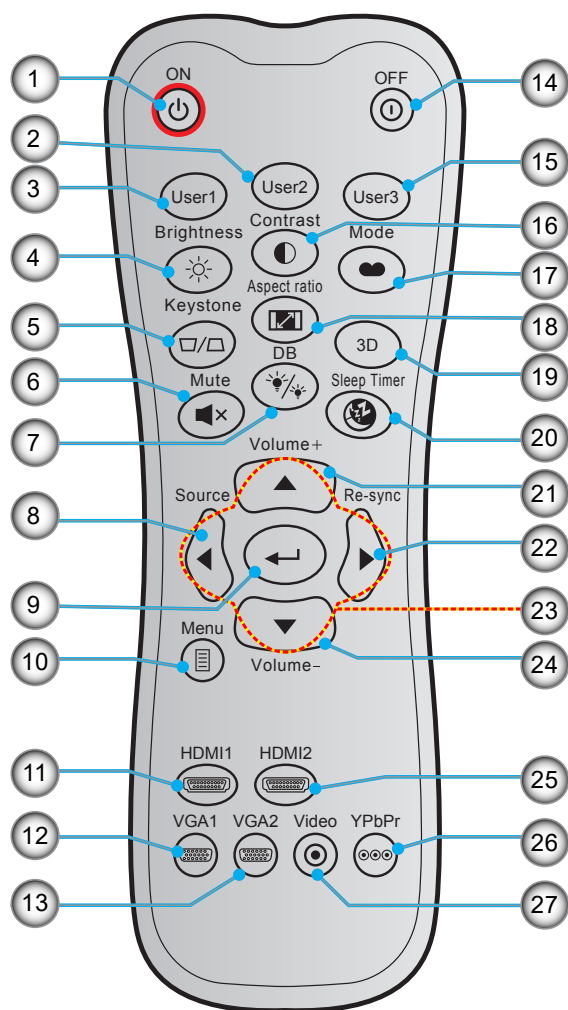

Číslo	Položka	Číslo	Položka
1.	Zapnutí	15.	Uživatel 3 (přiřaditelné)
2.	Uživatel 2 (přiřaditelné)	16.	Kontrast
3.	Uživatel 1 (přiřaditelné)	17.	Mód zobrazení
4.	Jas	18.	Projekční poměr
5.	Sbíhavost	19.	3D nabídka zap. / vyp.
6.	Ztlumit	20.	Časovač
7.	DB (Dynamic Black)	21.	Hlasitost +
8.	Source	22.	Opakovaná synchronizace
9.	Vstoupit	23.	Čtyři směrové klávesy výběru
10.	Menu	24.	Hlasitost -
11.	HDMI1	25.	HDMI2
12.	VGA1	26.	YPbPr (nepodporováno)
13.	VGA2 (nepodporováno)	27.	Video (nepodporováno)
14.	Vypnutí		

Poznámka:

- Dodaný dálkový ovladač se může lišit podle regionu.
- Některé klávesy nemusí mít funkce u modelů, které tyto funkce nepodporují.

NASTAVENÍ A INSTALACE

Instalace projektoru

Tento projektor lze nainstalovat ve čtyřech různých polohách.

Vyberte polohu podle rozvržení místnosti nebo podle vašich osobních preferencí. Zvažte velikost a tvar promítací plochy, umístění vhodné elektrické zásuvky, umístění a také vzdálenost mezi projektorem a ostatním vybavením.

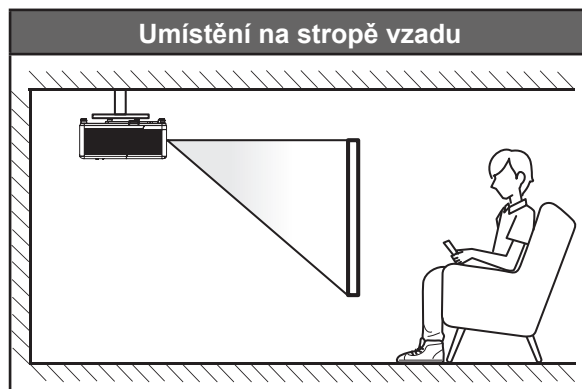
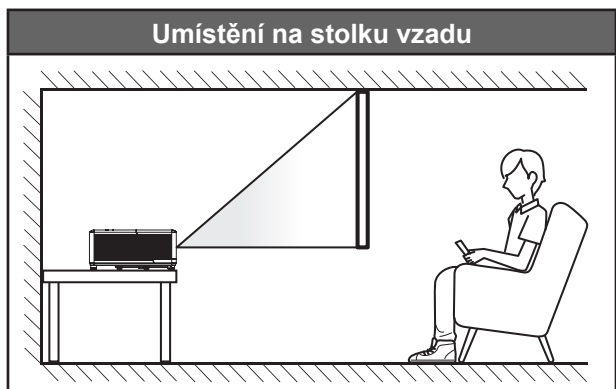
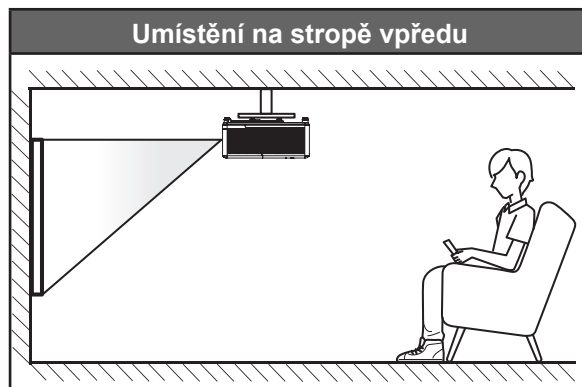

Projektor musí být umístěn rovnoměrně na ploše a pod úhlem 90 stupňů / kolmo k promítací ploše.

- Při výběru umístění projektoru pro danou velikost promítací plochy použijte tabulku vzdáleností na stránce 57.
- Při určování velikosti promítací plochy pro danou vzdálenost použijte tabulku vzdáleností na stránce 57.

Poznámka: Čím je projektor umístěn dále od promítací plochy, tím se promítaný obraz zvětšuje a rovněž se poročně zvětšuje svislé posunutí.

NASTAVENÍ A INSTALACE

Upozornění k instalaci projektoru

- Neomezená 360° provozní orientace

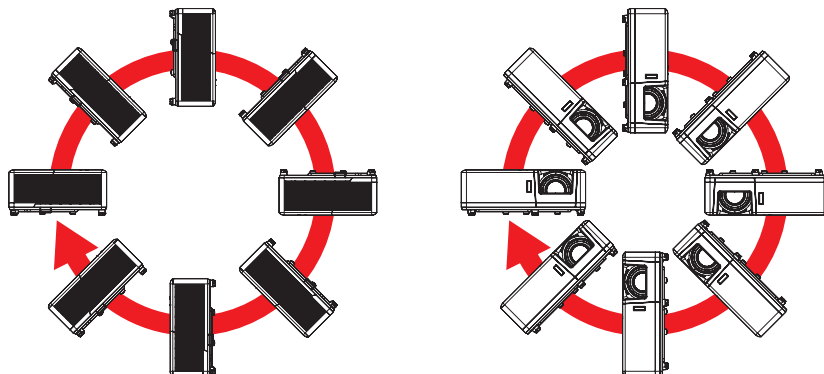

- Okolo výstupního otvoru větrání ponechte alespoň 30 cm volného místa.

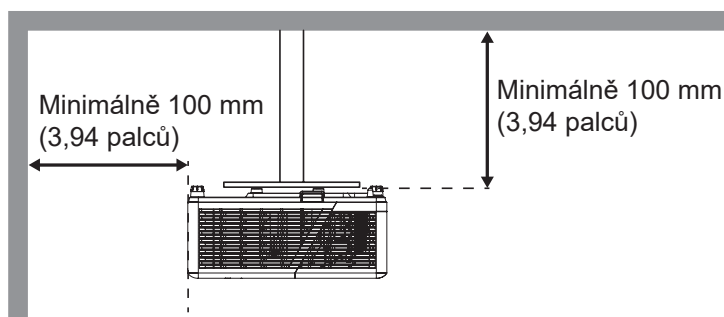
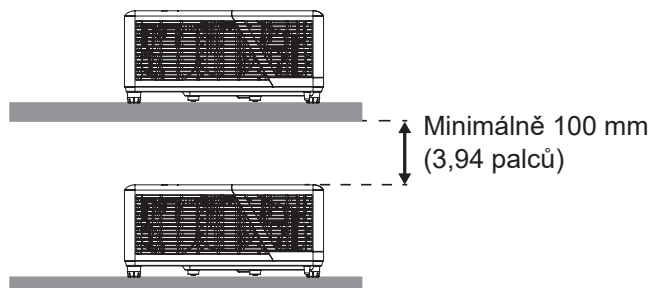
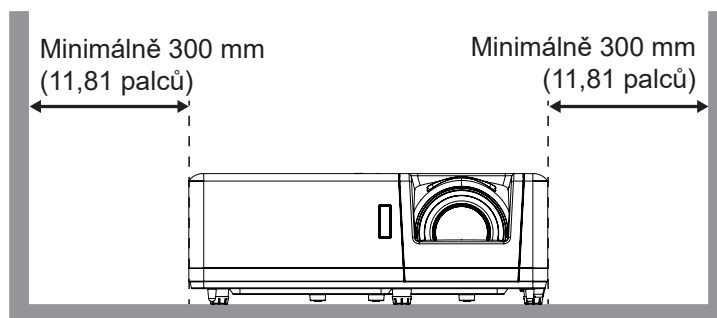
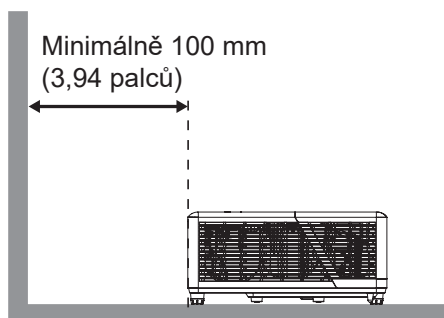

- Zajistěte, aby vstupní větrací otvory nercyklovaly horký vzduch z výstupního větracího otvoru.
- Při používání projektoru v uzavřeném prostoru zajistěte, aby teplota okolního vzduchu v uzavřeném prostoru nepřesahovala provozní teplotu, když je projektor zapnutý, a aby vstupní a výstupní větrací otvory nebyly zablokovány.
- Veškeré uzavřené prostory musí projít certifikovaným tepelným hodnocením, aby bylo zajištěno, že projektor nercykluje vystupující vzduch, protože by to mohlo způsobit vypnutí přístroje, i když se teplota v uzavřeném prostoru pohybuje v přijatelném rozsahu provozní teploty.

NASTAVENÍ A INSTALACE

Připojení zdrojů k projektoru

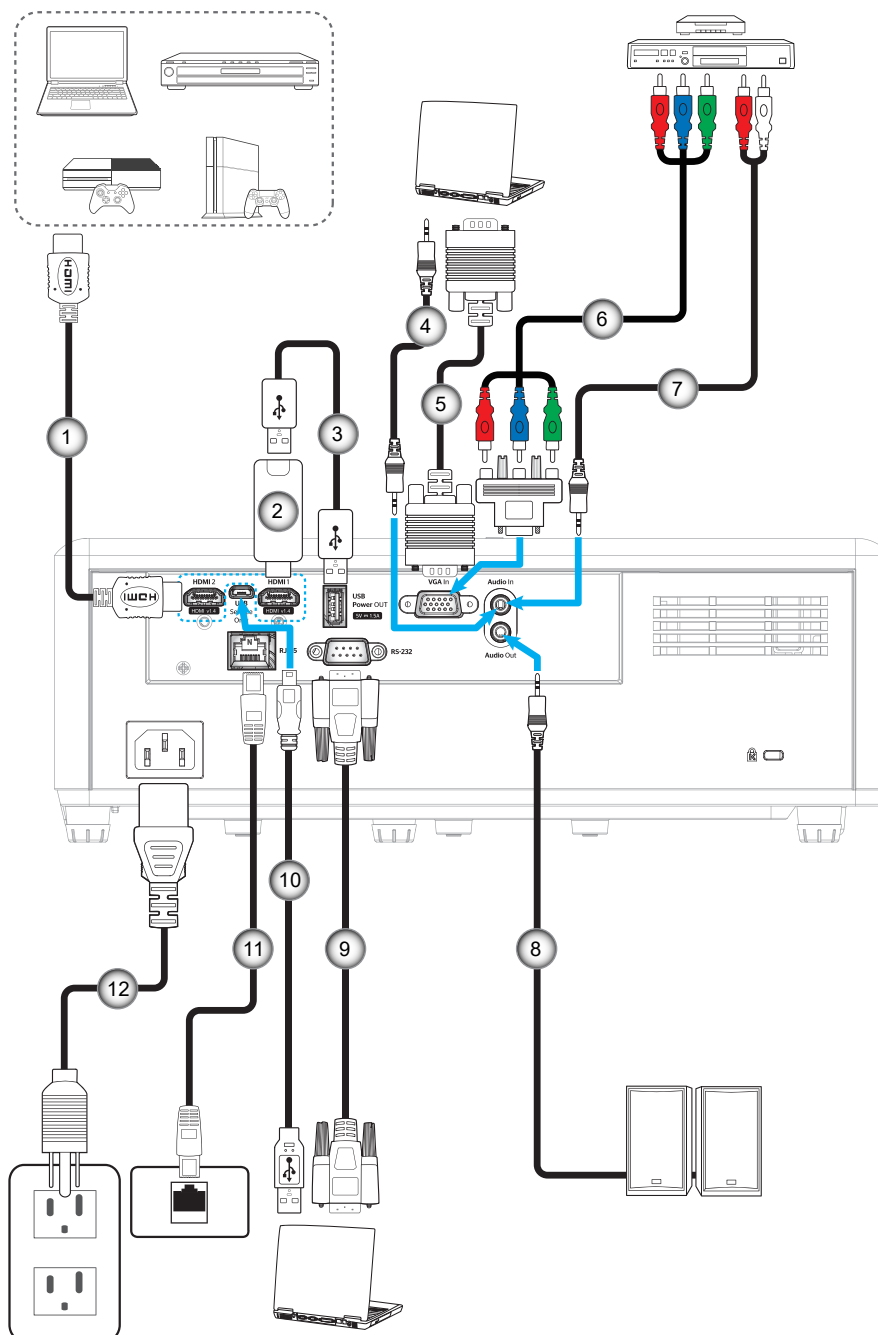

Číslo	Položka	Číslo	Položka
1.	Kabel HDMI	7.	Kabel vstupu zvuku
2.	Adaptér HDMI	8.	Kabel výstupu zvuku
3.	Napájecí kabel USB	9.	Kabel RS232
4.	Kabel vstupu zvuku	10.	Kabel USB
5.	Kabel vstupu VGA	11.	Kabel RJ-45
6.	Komponentní kabel RCA	12.	Napájecí kabel

Poznámka: Aby byla zaručena optimální kvalita obrazu a aby se zabránilo chybám připojení, doporučujeme používat vysokorychlostní nebo certifikované Premium HDMI kabely do délky 5 metrů.

NASTAVENÍ A INSTALACE

Nastavení promítaného obrazu

Výška obrazu

Tento projektor je vybaven výsuvnou opěrou pro nastavení výšky obrazu.

1. Na spodní straně projektoru vyhledejte stavěcí nohu, kterou chcete upravit.
2. Otáčením stavěcí nožky po nebo proti směru hodin se projektor pohybuje nahoru nebo dolů.

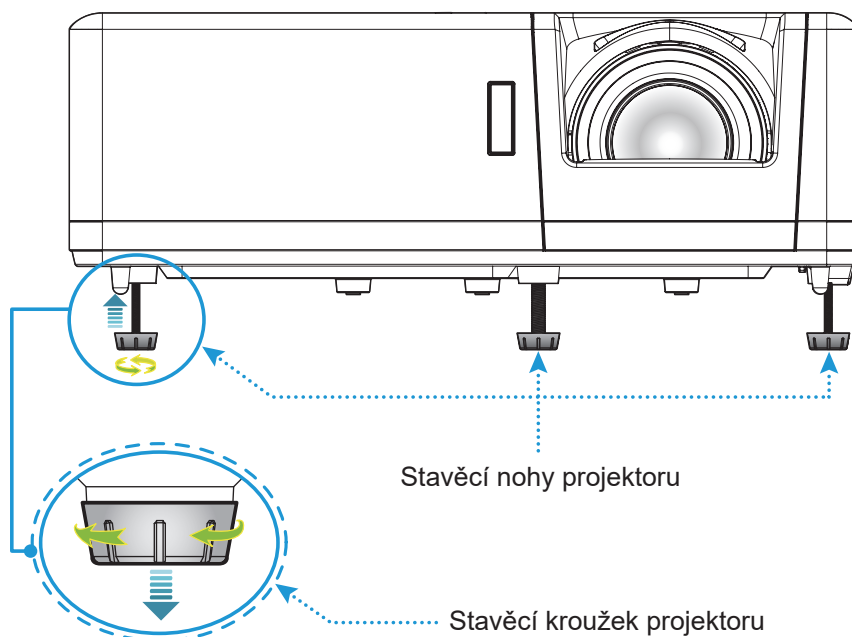

Přiblížení/oddálení a zvětšení

- Chcete-li upravit velikost obrazu, otáčením páčky zoomu po nebo proti směru hodin zvětšete nebo zmenšete promítaný obraz.
- Chcete-li upravit zaostření, otáčejte zaostřovací kroužek po nebo proti směru hodin, dokud nebude obraz ostrý a zřetelný.

Zaostřovací kroužek

Kontrolní panel

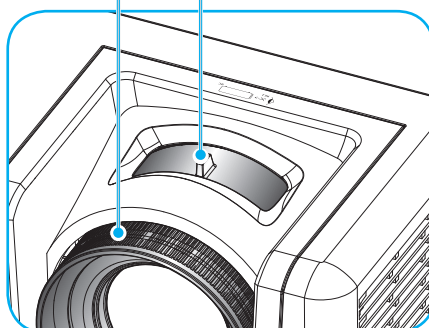

NASTAVENÍ A INSTALACE

Zprovoznění dálkového ovladače

Vložení / výměna baterií

Do dálkového ovladače jsou dodávány dvě baterie formátu AAA.

1. Sejměte víčko přihrádky baterií na zadní straně dálkového ovladače.
2. Podle obrázku vložte baterie AAA do přihrádky.
3. Nasadte víčko na dálkový ovladač.

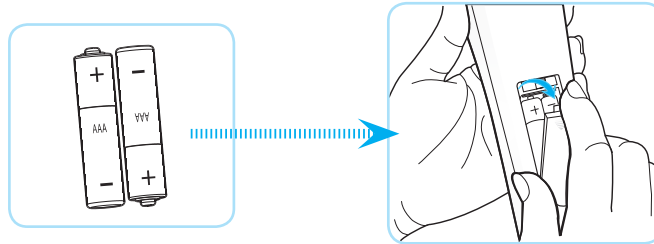

Poznámka: K výměně použijte pouze baterie stejného nebo podobného typu.

UPOZORNĚNÍ

Při nesprávním používání baterií může dojít k úniku chemických látek nebo k výbuchu. Dodržujte následující pokyny.

- Nekombinujte různé typy baterií. Různé typy baterií mají různé charakteristiky.
- Nepoužívejte společně staré a nové baterie. Kombinováním starých a nových baterií se může zkrátit životnost nových baterií nebo může dojít k úniku chemických látek ze starých baterií.
- Vybité baterie co nejdříve vyjměte. Chemické látky, které mohou uniknout z baterií, mohou při kontaktu s pokožkou způsobit vyrážku. Dojde-li k úniku chemických látek, důkladně je vytřete hadříkem.
- Baterie dodávané s tímto přístrojem mohou mít kratší životnost z důvodu skladovacích podmínek.
- Nebudete-li dálkový ovladač delší dobu používat, vyjměte baterie.
- Při likvidaci baterií dodržujte zákony v příslušné oblasti nebo zemi.

NASTAVENÍ A INSTALACE

Účinný dosah

Infračervený (IR) snímač dálkového ovládání se nachází na horní a přední straně projektoru. Aby dálkový ovladač fungoval správně, držte jej v úhlu do 60 stupňů od kolmice k infračervenému snímači dálkového ovládání. Vzdálenost mezi dálkovým ovladačem a snímačem nesmí přesahovat 12 metrů.

- Odstraňte veškeré překážky mezi dálkovým ovladačem a infračerveným snímačem na projektoru, které by mohly blokovat infračervený paprsek.
- Zajistěte, aby na infračervený snímač dálkového ovládání nedopadalo přímé sluneční ani zářivkové světlo.
- Udržujte dálkový ovladač více než 2 m daleko od zářivkových světel. V opačném případě dálkový ovladač nemusí fungovat správně.
- Pokud se tento dálkový ovladač nachází v blízkosti zářivkových světel s převodníkem, může docházet k nepravidelným výpadkům.
- Pokud se ovladač nachází velmi blízko projektoru, nemusí fungovat správně.
- Když míříte na promítací plochu, je účinná vzdálenost kratší než 5 m od dálkového ovladače k ploše a po odrazu infračervených paprsků zpět do projektoru. Účinná vzdálenost se ovšem může lišit podle promítací plochy.

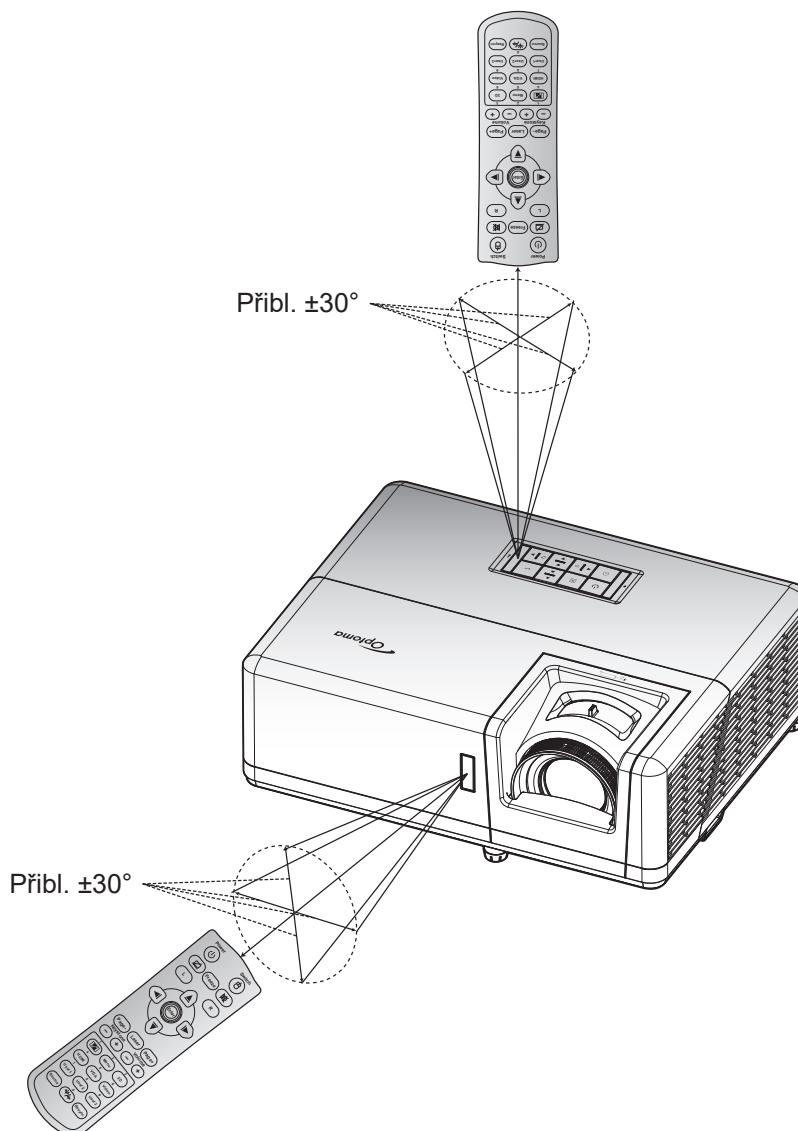

POUŽÍVÁNÍ PROJEKTORU

Zapnutí/vypnutí projektoru

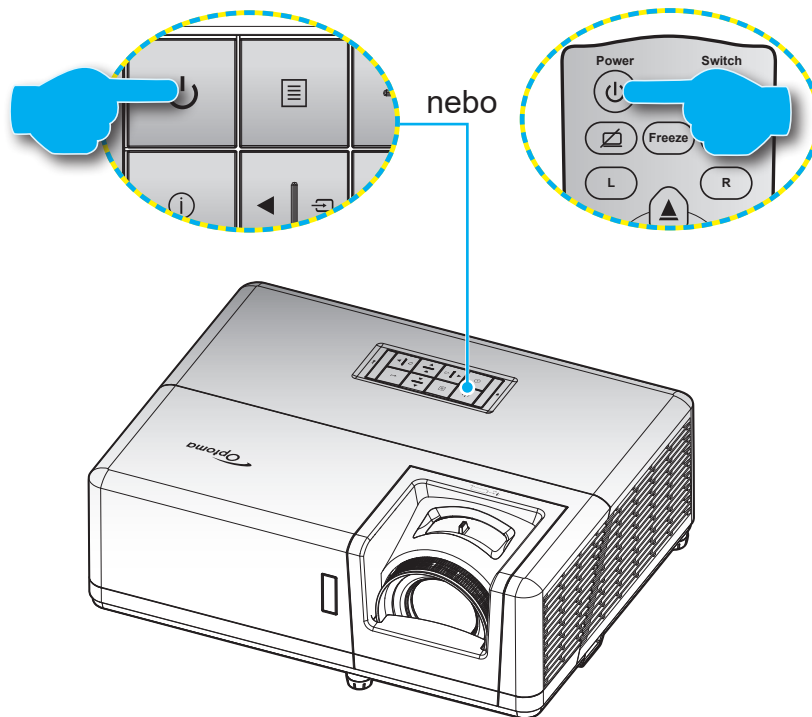

Zapnutí



1. Řádně připojte napájecí kabel a kabel signálu/zdroje. Po připojení svítí indikátor LED napájení červeně.
2. Zapněte projektor stisknutím tlačítka  na panelu projektoru nebo na dálkovém ovladači.
3. Po dobu přibližně 10 sekund se zobrazí úvodní obrazovka a indikátor LED napájení bliká modře.

Poznámka: Po prvním zapnutí projektoru budete vyzváni, abyste vybrali požadovaný jazyk, orientaci promítání a další nastavení.

Vypnutí

1. Vypněte projektor stisknutím tlačítka  na panelu projektoru nebo na dálkovém ovladači.
2. Zobrazí se následující zpráva:



3. Dalším stisknutím tlačítka  potvrďte, jinak zpráva po 15 sekundách zmizí. Při druhém stisknutí tlačítka  se projektor vypne.
4. Chladicí ventilátory poběží přibližně 10 sekund do konce chladicího intervalu a indikátor LED napájení bude blikat modře. Když indikátor LED napájení začne svítit červeně, znamená to, že projektor přešel do pohotovostního režimu. Chcete-li projektor znovu zapnout, musíte počkat, dokud se zcela nedokončí chladicí cyklus a dokud projektor nepřejde do pohotovostního režimu. Když se projektor nachází v pohotovostním režimu, dalším stisknutím tlačítka  jej zapnete.
5. Odpojte napájecí kabel ze zásuvky a od projektoru.

Poznámka: Nedoporučujeme zapínat projektor bezprostředně po jeho vypnutí.

NASTAVENÍ A INSTALACE

Výběr vstupního zdroje

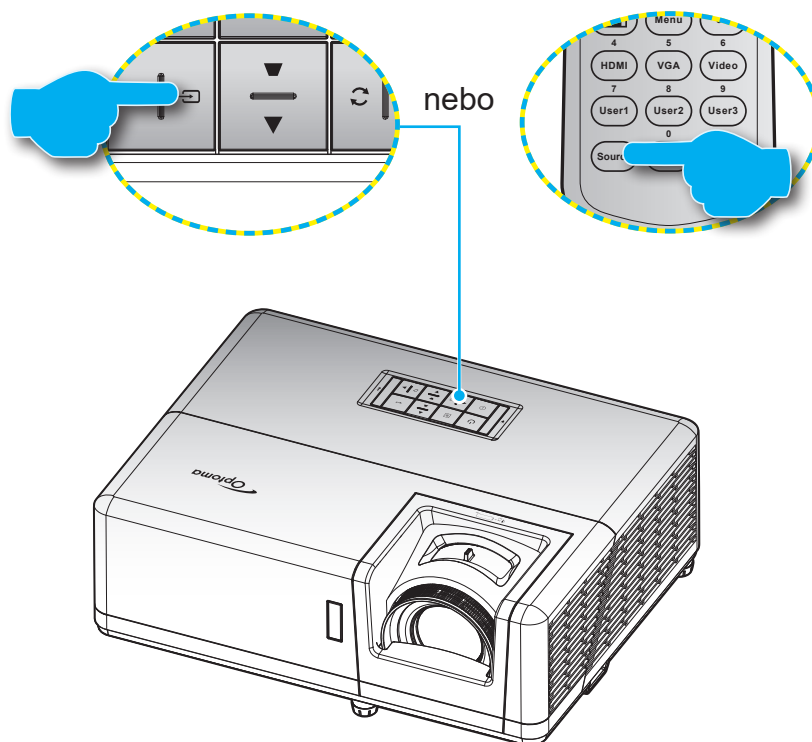

Zapněte připojený zdroj, který chcete promítat, například počítač, notebook, přehrávač videa atd. Projektor automaticky nalezne zdroj signálu. Pokud je připojeno více zdrojů, vyberte požadovaný vstup stisknutím tlačítka  na panelu projektoru nebo stisknutím tlačítka **Source** na dálkovém ovladači.



NASTAVENÍ A INSTALACE

Procházení nabídkou a funkce

Projektor je vybaven vícejazyčnou nabídkou OSD, která umožňuje provádět úpravy obrazu a celou řadu nastavení. Projektor automaticky nalezne zdroj signálu.

1. Chcete-li otevřít nabídku OSD, stiskněte tlačítko  na klávesnici projektoru nebo tlačítko **Menu** na dálkovém ovladači.
2. Po zobrazení rozhraní OSD vyberte pomocí tlačítek **▲▼** položku v hlavní nabídce. Při provádění výběru na konkrétní stránce stisknutím tlačítka **←** na klávesnici projektoru nebo tlačítka **Enter** na dálkovém ovladači vstoupíte do podnabídky.
3. Pomocí tlačítek **◀▶** vyberte požadovanou položku v podnabídce a potom stisknutím tlačítka **←** nebo **Enter** zobrazíte další nastavení. Upravte nastavení pomocí tlačítek **◀▶**.
4. Vyberte další položku, kterou chcete nastavit v podmenu a proveďte nastavení šipkami tak, jak bylo uvedeno výše.
5. Potvrďte stisknutím tlačítka **←** nebo **Enter**. Na ploše se znovu zobrazí hlavní nabídka.
6. K ukončení OSD, stiskněte znovu tlačítko  nebo **Menu**. Nabídka OSD se zavře a projektor automaticky uloží nová nastavení.

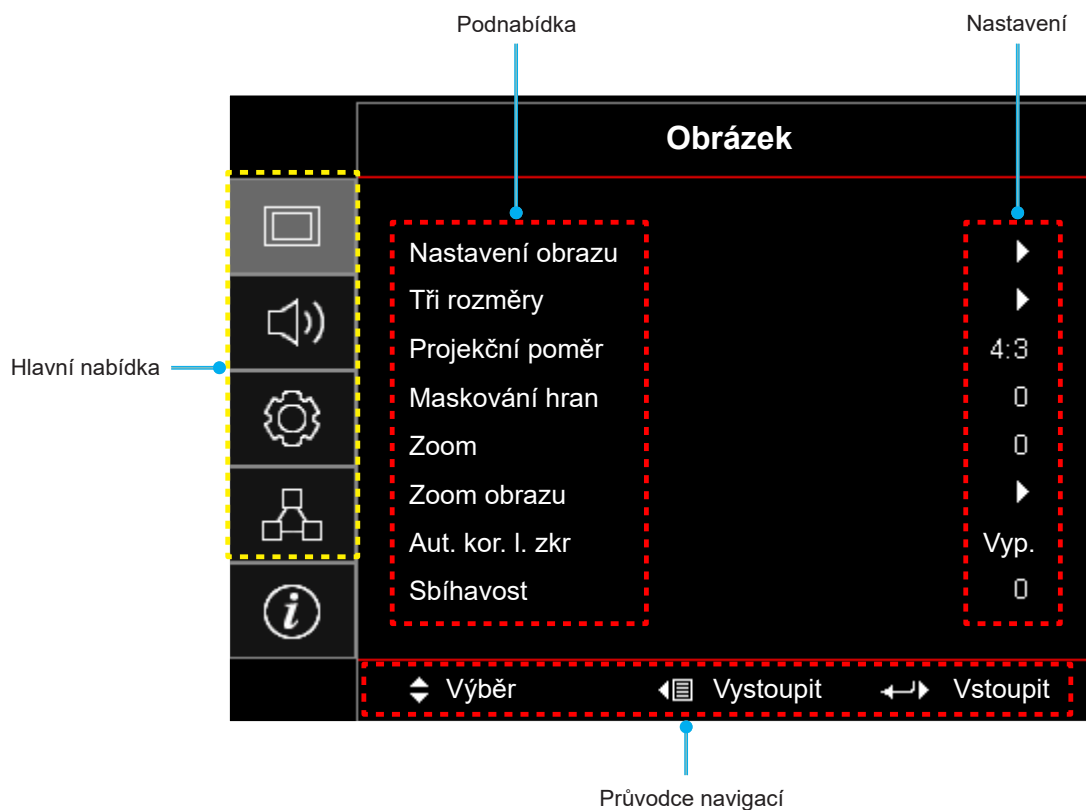

NASTAVENÍ A INSTALACE

Strom nabídky OSD



Poznámka: Položky a funkce stromu nabídky OSD závisí na modelu a regionu. Společnost Optoma si vyhrazuje právo přidávat nebo odebírat položky pro vylepšení výkonu produktu bez upozornění.

Hlavní nabídka	Podnabídka	Podnabídka 2	Podnabídka 3	Podnabídka 4	Hodnoty		
Obrázek	Nastavení obrazu	Mód zobrazení			Prezentace		
					Jasný		
					Kino		
					Zvěř		
					sRGB		
					DICOM SIM.		
					Uživatel		
				Tři rozměry			Vyp. [Výchozí]
			Barva stěny			Tabule	
						Světle žlutá	
						Světle zelená	
						Světle modrá	
						Růžová	
						Šedá	
			Jas			-50 ~ 50	
			Kontrast			-50 ~ 50	
			Ostrost			1 ~ 15	
			Barva			-50 ~ 50	
			Zabarvení			-50 ~ 50	
			Gamma	Film			
				Video			
				Grafika			
				Standardní(2.2)			
				1.8			
				2.0			
				2.4			
				2.6			
				Tři rozměry			
				Tabule			
			DICOM SIM.				
			Nastavení barev	BrilliantColor™		1 ~ 10	
				Teplota barev		Teplé	
						Standardní	
		Chladná					
				Studené			





NASTAVENÍ A INSTALACE

Hlavní nabídka	Podnabídka	Podnabídka 2	Podnabídka 3	Podnabídka 4	Hodnoty
Obrázek	Nastavení obrazu	Nastavení barev	Shoda barev	Barva	Červený [Výchozí]
					Zelený
					Modrý
					azurový
					Žlutý
					Fialový
					Bílý(*)
				Odstín/R(*)	-50 ~ 50 [Výchozí: 0]
				Sytost barev/G(*)	-50 ~ 50 [Výchozí: 0]
				Úroveň/B(*)	-50 ~ 50 [Výchozí: 0]
				Vynulovat (Reset)	Zrušit [Výchozí] Ano
			Vystoupit		
			Přidat/ubrat RGB	Přidat červenou	-50 ~ 50
				Přidat zelenou	-50 ~ 50
				Přidat modrou	-50 ~ 50
				Ubrat červenou	-50 ~ 50
				Ubrat zelenou	-50 ~ 50
				Ubrat modrou	-50 ~ 50
				Vynulovat (Reset)	Zrušit [Výchozí] Ano
				Vystoupit	
			Barevný prostor [Není vstup HDMI]		Auto [Výchozí]
				RGB	
				YUV	
		Barevný prostor [Vstup HDMI]		Auto [Výchozí]	
				RGB(0~255)	
				RGB(16~235)	
				YUV	
		Signál	Automatic	Vyp. Zap. [Výchozí]	
			Frekvence	-10 ~ 10 (v závislosti na signálu) [Výchozí: 0]	
			Fáze	0 ~ 31 (v závislosti na signálu) [Výchozí: 0]	
			Horizont. pozice	-5 ~ 5 (v závislosti na signálu) [Výchozí: 0]	
			Vertikální pozice	-5 ~ 5 (v závislosti na signálu) [Výchozí: 0]	
		Mód jasu		DynamicBlack	
				Eko	
				Konstantní napájení (Power = 100%/ 95%/ 90%/ 85%/ 80%/ 75%/ 70%/ 65%/ 60%/ 55%/ 50%)	
				Konstantní světelnost (Power = 85%/80%/75%/ 70%)	

NASTAVENÍ A INSTALACE

Hlavní nabídka	Podnabídka	Podnabídka 2	Podnabídka 3	Podnabídka 4	Hodnoty
Obrázek	Nastavení obrazu	Vynulovat (Reset)			
	Tři rozměry	Režim 3D			Vyp. Zap. [Výchozí]
		3D Tech.			Linka DLP [Výchozí]
					3D syn.
		3D->2D			Tři rozměry [Výchozí]
					L R
		Formát 3D			Auto [Výchozí]
					SBS
					Top and Bottom
					Frame Sequential
		Inverze 3D syn.			Sbalení rámců
					Zap. Vyp. [Výchozí]
		Vynulovat (Reset)			Zrušit
				Ano	
	Projekční poměr				4:3
					16:9
					16:10
					V-Stretch
					Nativní
					Auto
	Maskování hran				0 ~ 10 [Výchozí: 0]
	Zoom				-5 ~ 25 [Výchozí: 0]
	Zoom obrazu	H 			
V 					-100 ~ 100 [Výchozí: 0]
Aut. kor. l. zkr					Vyp.
					Zap. [Výchozí]
Sbíhavost					-40 ~ 40 [Výchozí: 0]
Zvuk	Ztlumit				Vyp. [Výchozí]
					Zap.
	Hlasitost				



NASTAVENÍ A INSTALACE

Hlavní nabídka	Podnabídka	Podnabídka 2	Podnabídka 3	Podnabídka 4	Hodnoty		
Nastavení	Projekce				Front  [Výchozí]		
					Zadní 		
					Strop-nahoře 		
					Vzadu-nahoře 		
	Typ obrazovky					16:9	
						16:10 [Výchozí]	
	Nastavení napájení	Přímé zapínání				Vyp. [Výchozí]	
						Zap.	
		Signál zapnutí				Vyp. [Výchozí]	
						Zap.	
		Auto vypnutí (min)				0 ~ 180 (po 5 min.) [Výchozí: 20]	
		Časovač (min)	Vždy zapnuto				0 ~ 990 (po 30 min.) [Výchozí: 0]
							Ne [Výchozí]
	Režim napájení (Pohotovost)					Ano	
						Aktivní	
						Eko [Výchozí]	
	USB Power (Pohotovost)					Vyp. [Výchozí]	
						Zap.	
	Zabezpečení	Zabezpečení				Vyp.	
						Zap.	
		Bezpeč. časovač	Měsíc				
			Den				
	Hodina						
	Změna hesla					[Výchozí: 1234]	
	HDMI Link nastavení	HDMI Link				Vyp. [Výchozí]	
						Zap.	
		Včetně TV					Ne [Výchozí]
							Ano
		Power On Link					Oboustranný [Výchozí]
							PJ → Device
	Power Off Link					Device → PJ	
						Vyp. [Výchozí]	
	Testovací vzorek					Zap.	
						Zelená mřížka	
						Červenorudá mřížka	
						Bílá mřížka	
						Bílý	
	Dálkové nastavení [podle dálk. ovladače]	IR Funkce				Vyp.	
						Zap. [Výchozí]	

NASTAVENÍ A INSTALACE

Hlavní nabídka	Podnabídka	Podnabídka 2	Podnabídka 3	Podnabídka 4	Hodnoty	
Nastavení	Dálkové nastavení [podle dálk. ovladače]	F1			Testovací vzorek	
					Jas	
					Kontrast	
					Časovač [Výchozí]	
					Shoda barev	
					Teplota barev	
					Gamma	
				Projekce		
			F2			Testovací vzorek
					Jas	
					Kontrast	
					Časovač	
					Shoda barev [Výchozí]	
					Teplota barev	
					Gamma	
				Projekce		
			F3			Testovací vzorek [Výchozí]
					Jas	
					Kontrast	
					Časovač	
					Shoda barev	
				Teplota barev		
				Gamma		
			Projekce			
		ID projektoru			00 ~ 99	
		MOŽNOSTI	Jazyk			English [Výchozí]
					Deutsch	
					Français	
					Italiano	
					Español	
					Português	
					Polski	
					Nederlands	
				Svenska		
				Norsk/Dansk		
				Suomi		
				ελληνικά		
				繁體中文		
				简体中文		
				日本語		
		한국어				

NASTAVENÍ A INSTALACE

Hlavní nabídka	Podnabídka	Podnabídka 2	Podnabídka 3	Podnabídka 4	Hodnoty			
Nastavení	MOŽNOSTI	Jazyk			Русский			
					Magyar			
					Čeština			
					عربي			
					ไทย			
					Türkçe			
					فارسی			
					Tiếng Việt			
					Bahasa Indonesia			
					Română			
					Slovenčina			
		Menu Settings	Umístění menu				Vlevo nahoře 	
							Vpravo nahoře 	
							Střed  [Výchozí]	
							Vlevo dole 	
			Menu časovače					Vyp.
								5 sec
								10 sec [Výchozí]
		Auto zdroj					Vyp. [Výchozí]	
							Zap.	
		Vstupní zdroj					HDMI1	
							HDMI2	
							VGA	
		Název vstupu	HDMI1				Výchozí [Výchozí]	
							Vlastní	
			HDMI2				Výchozí [Výchozí]	
							Vlastní	
			VGA				Výchozí [Výchozí]	
							Vlastní	
		Velká nadm. výška					Vyp. [Výchozí]	
							Zap.	
		Mód zobrazení uzamčen					Vyp. [Výchozí]	
							Zap.	
		Zámek klávesnice					Vyp. [Výchozí]	
							Zap.	
		Skrýt informace					Vyp. [Výchozí]	
							Zap.	

NASTAVENÍ A INSTALACE

Hlavní nabídka	Podnabídka	Podnabídka 2	Podnabídka 3	Podnabídka 4	Hodnoty
Nastavení	MOŽNOSTI	Logo			Výchozí [Výchozí]
					Neutrální
		Barva pozadí			Uživatel
					Žádný
					Modrý [Výchozí]
					Červený
					Zelený
					Šedá
	Vynulovat (Reset)	Resetovat OSD			Zrušit [Výchozí]
		Obnovit výchozí			Ano
Sít'	LAN	Stav sítě			(pouze pro čtení)
		Port			(pouze pro čtení)
		DHCP			Vyp. [Výchozí]
					Zap.
		Adresa IP			192.168.0.100 [Výchozí]
		Maska podsítě			255.255.255.0 [Výchozí]
		Brána			192.168.0.254 [Výchozí]
		DNS			192.168.0.51 [Výchozí]
	Vynulovat (Reset)				
	Control	Crestron			Vyp.
					Zap. [Výchozí] Poznámka: Port 41794
		Extron			Vyp.
					Zap. [Výchozí] Poznámka: Port 2023
		PJ Link			Vyp.
					Zap. [Výchozí] Poznámka: Port 4352
		AMX Device Discovery			Vyp.
					Zap. [Výchozí] Poznámka: Port 9131
Telnet				Vyp.	
			Zap. [Výchozí] Poznámka: Port 23		
HTTP			Vyp.		
			Zap. [Výchozí] Poznámka: Port 80		

NASTAVENÍ A INSTALACE

Hlavní nabídka	Podnabídka	Podnabídka 2	Podnabídka 3	Podnabídka 4	Hodnoty	
Informace	Regulační					
	Seriové číslo					
	Source					
	Rozlišení				00x00	
	Refresh Rate				0,00Hz	
	Mód zobrazení					
	Režim napájení (Pohotovost)					
	Počet hodin lampy				0 hr	
	Stav sítě					
	Adresa IP					
	ID projektoru				00 ~ 99	
	Mód jasu					
	Verze FW	System				
		LAN				
MCU						

NASTAVENÍ A INSTALACE

Nabídka Obrázek

Nabídka nastavení zobrazení obrazu

Mód zobrazení

Existuje několik předdefinovaných režimů zobrazení, ze kterých si můžete vybrat, aby vyhovovaly vašim preferencím zobrazení. Všechny režimy byl vyladěny naším týmem odborníků na barvy, aby byl zajištěn vynikající barevný výkon pro širokou škálu obsahu.

- **Prezentace:** Tento režim je vhodný pro většinu prezentačních potřeb pro firemní a vzdělávací prostředí.
- **Jasný:** Tento režim je vhodný v prostředí, kde je vyžadován zvláště vysoký jas - např. při použití projektoru v dobře osvětlených místnostech.
- **Kino:** Poskytuje optimální vyvážení detailu a barev pro sledování filmů.
- **Zvěř:** Optimalizuje projektor tak, aby poskytoval maximální kontrast a živé barvy, což vám umožní vidět detaily stínů při hraní videoher.
- **sRGB:** Tento režim reprodukuje nejpřesnější barvy.
- **DICOM SIM.:** Tento režim byl vytvořen pro prohlížení obrázků ve stupních šedi, ideální pro prohlížení rentgenových paprsků a skenů během lékařského školení*.
Poznámka: *Tento projektor není vhodný pro použití v lékařské diagnostice.
- **Uživatel:** Zapamatujte si nastavení definované uživatelem a umožňuje přizpůsobit si vlastní nastavení režimu zobrazení.
- **Tři rozměry:** Optimalizované nastavení pro sledování 3D obsahu.
Poznámka: Aby bylo možné sledovat 3D obsah, použijte kompatibilní DLP Link 3D brýle.
Další informace naleznete v části 3D.

Barva stěny

Pro úpravy barev promítaného obrazu při promítání na zeď bez promítací plochy. Všechny režimy byl vyladěny naším týmem odborníků na barvy, aby byl zajištěn vynikající barevný výkon.

Existuje několik předdefinovaných režimů, ze kterých si můžete vybrat takový, který vyhovuje barvě vaší stěny. Vyberte z možností Vyp., Tabule, Světle žlutá, Světle zelená, Světle modrá, Růžová a Šedá.

Poznámka: Pro přesnou reprodukci barev doporučujeme použít promítací plátno.

Jas

Slouží k nastavení jasu obrazu.

Kontrast

Kontrast reguluje stupeň odlišnosti mezi nejsvětlejší a nejtmařejší částí obrazu.

Ostrost

Slouží k nastavení ostrosti obrazu.

Barva

Slouží k nastavení obrazu videa z černobílé až po zcela sytou barvu.

Zabarvení

Slouží k nastavení barevné rovnováhy červené a zelené.

NASTAVENÍ A INSTALACE

Gamma

Nastavte typ gama křivky. Po dokončení počátečního nastavení a jemného vyladění optimalizujte výstup vašeho obrazu pomocí kroků Nastavení gamma.

- **Film:** Pro domácí kino.
- **Video:** Pro zdroj videa nebo TV.
- **Grafika:** Pro zdroj PC / foto.
- **Standardní(2.2):** Pro standardizované nastavení.
- **1.8 / 2.0 / 2.4 / 2.6:** Pro konkrétní zdroj PC / foto.

Poznámka:

- *Tyto možnosti jsou k dispozici, pouze pokud je funkce režimu 3D deaktivována, nastavení **Barva stěny** není nastaveno na **Tabule** a nastavení **Mód zobrazení** není nastaveno na **DICOM SIM..***
- *V režimu 3D může uživatel vybrat pouze **Tři rozměry** pro nastavení **Gamma**.*
- *Pokud je nastavení **Barva stěny** nastaveno na **Tabule**, uživatel může vybrat pouze **Tabule** pro nastavení **Gamma**.*
- *Pokud je nastavení **Mód zobrazení** nastaveno na **DICOM SIM.**, uživatel může vybrat pouze **DICOM SIM.** pro nastavení **Gamma**.*

Nastavení barev

Nakonfigurujte nastavení barev.

- **BrilliantColor™:** Tato nastavitelná položka používá nový barvu zpracovávající algoritmus a vylepšení, která umožňují vyšší jas a zároveň poskytují věrné, živější barvy obrazu.
- **Teplota barev:** Vyberte teplotu barev z možností Teplé, Standardní, Chladná nebo Studené.
- **Shoda barev:** Vyberte následující možnosti:
 - Barva: Upravte červenou, zelenou, černou, azurovou, žlutou, fialovou a bílou úroveň obrazu.
 - Odstín / R(červená)*: Slouží k nastavení barevné rovnováhy červené a zelené.
Poznámka: *Pokud je nastavení **Barva** nastaveno na **Bílý**, můžete upravit nastavení červené barvy.
 - Sytost barev / G(zelená)*: Slouží k nastavení obrazu videa z černobílé až po zcela sytou barvu.
Poznámka: *Pokud je nastavení **Barva** nastaveno na **Bílý**, můžete upravit nastavení zelené barvy.
 - Úroveň / B(modrá)*: Upravte jas obrazu.
Poznámka: *Pokud je nastavení **Barva** nastaveno na **Bílý**, můžete upravit nastavení modré barvy.
 - Vynulovat (Reset): Slouží k obnovení výchozích továrních nastavení shody barev.
 - Vystoupit: Slouží k ukončení nabídky „Shoda barev“.
- **Přidat/ubrat RGB:** Toto nastavení umožňuje konfigurovat jas (zesílení) a kontrast (důraz) obrazu.
 - Vynulovat (Reset): Slouží k obnovení výchozí továrních nastavení přidání/ubrání RGB.
 - Vystoupit: Slouží k ukončení nabídky „Přidat/ubrat RGB“.
- **Barevný prostor (pouze jiný vstup kromě HDMI):** Vyberte vhodný typ barevné matrice z následujících možností: Auto, RGB, nebo YUV.
- **Barevný prostor (pouze vstup HDMI):** Vyberte vhodný typ barevné matrice z následujících možností: Auto, RGB(0~255), RGB(16~235) a YUV.

NASTAVENÍ A INSTALACE

Signál

Slouží k úpravám možností signálu.

- **Automatic:** Automaticky nakonfiguruje signál (položky Frekvence a Fáze jsou zobrazeny šedě). Pokud je deaktivovaná funkce Automaticky, zobrazí se položky Frekvence a Fáze pro ladění a uložení nastavení.
- **Frekvence:** Tato funkce mění obrazovou frekvenci tak, aby se shodovala s obrazovou (vertikální) frekvencí vaší počítačové grafické karty. Tuto funkci použijte pouze, pokud se zdá, že obraz svisle bliká.
- **Fáze:** Tato funkce synchronizuje časové signály zobrazení s grafickou kartou. Jestliže je obraz kolísavý nebo blikající, použijte tuto funkci k nápravě.
- **Horizont. pozice:** Slouží k nastavení vodorovné polohy obrazu.
- **Vertikální pozice:** Slouží k nastavení svislé polohy obrazu.

Poznámka: Tato nabídka je k dispozici, pouze když je vybrán vstupní zdroj RGB/komponentní.

Mód jasu

Upravte nastavení režimu jasu.

- **DynamicBlack:** Použijte k automatické úpravě jasu obrazu pro dosažení optimálního kontrastu.
- **Eko:** Volbou „Eko“ se ztlumí svítivost laserové diody projektoru, čímž se sníží její spotřeba energie a prodlužuje se životnost laserové diody.
- **Konstantní napájení:** Zvolte nižší procento pro režim jasu.
- **Konstantní světelnost:** Konstantní světelnost mění intenzitu LD světelnosti, například jas se udržuje konzistentní s časem.

Vynulovat (Reset)

Slouží k obnovení výchozí továrních nastavení barev.

NASTAVENÍ A INSTALACE

Nabídka Obrázek 3D

Poznámka:

- Tento projektor je připraven pro technologii 3D s řešením 3D DLP-Link.
- Před sledováním videa zkontrolujte, zda vaše 3D brýle umožňují používat DLP-Link 3D.
- Tento projektor podporuje rámcovou sekvenci (překlopení stránky) 3D přes porty HDMI1/HDMI2/VGA.
- Aby bylo možné aktivovat režim 3D, musí být vstupní frekvence snímků nastavena pouze na 60 Hz, nižší nebo vyšší frekvence snímků není podporována.
- Pro dosažení optimálního výkonu doporučujeme použít rozlišení 1920x1080. Upozorňujeme vás, že rozlišení 4K (3840x2160) není podporováno v režimu 3D.

Režim 3D

Tato položka slouží k deaktivaci nebo aktivaci funkce 3D.

- **Vyp.:** Výběrem „Vyp.“ vypnete režim 3D.
- **Zap.:** Výběrem „Zap.“ zapnete režim 3D.

3D Tech.

Tato volba slouží k výběru 3D technologie.

- **Linka DLP:** Touto volbou provedete optimální nastavení pro DLP 3D brýle.
- **3D syn.:** Touto volbou provedete optimální nastavení pro IR, RF nebo polarizované 3D brýle.

3D->2D

Tato volba umožňuje určit způsob zobrazení 3D obsahu na ploše.

- **Tři rozměry:** Zobrazí 3D signál.
- **L (Vlevo):** Zobrazí levý rámeček obsahu 3D.
- **R(Vpravo):** Zobrazí pravý rámeček obsahu 3D.

Formát 3D

Tato volba slouží k výběru vhodného obsahu ve 3D formátu.

- **Auto:** Při detekci identifikačního signálu 3D se automaticky zvolí Formát 3D.
- **SBS:** Zobrazí 3D signál ve formátu „Side-by-Side“.
- **Top and Bottom:** Zobrazí 3D signál ve formátu „Top and Bottom“.
- **Frame Sequential:** Zobrazí 3D signál ve formátu „Frame Sequential“.
- **Sbalení rámců:** Zobrazí 3D signál ve formátu „Sbalení rámců“.

Inverze 3D syn.

Tato položka slouží k aktivaci / deaktivaci funkce Inverze 3D syn.

Vynulovat (Reset)

Slouží k obnovení výchozích továrních 3D nastavení.

- **Zrušit:** Slouží k zrušení obnovení.
- **Ano:** Výběrem obnovíte výchozí tovární 3D nastavení.

NASTAVENÍ A INSTALACE

Nabídka poměru stran obrazu

Projekční poměr

Vyberte poměr stran zobrazeného obrazu z následujících možností:

- **4:3:** Tento formát je pro zdroje vstupu 4:3.
- **16:9:** Tento formát je určen pro zdroje vstupu 16:9, například HDTV a DVD signály pro širokoúhlou TV.
- **16:10:** Tento formát je určen pro vstupní zdroje 16:10, například širokoúhlé notebooky.
- **V-Stretch:** Tento režim vertikálně roztáhne obraz 2,35: 1 a odstraní černé pruhy.
- **Nativní:** Tento formát zobrazuje původní obraz bez jakékoli změny měřítka.
- **Auto:** Automaticky vybírá vhodný formát zobrazení.

Poznámka:

- *Podrobné informace o režimu V-Stretch:*
 - *Některé disky DVD formátu pohlednice nejsou optimalizovány pro televizory 16x9. V takovém případě nebude obraz promítaný v režimu 16:9 vypadat správně. V tomto případě zkuste použít disk DVD zobrazit v režimu 4:3. Pokud obsah není ve formátu 4:3, budou okolo obrazu na obrazovce 16:9 zobrazeny černé pruhy. Pro tento typ obsahu můžete použít režim V-Stretch, v kterém bude obraz vyplněn na obrazovku 16:9.*
 - *Pokud používáte externí anamorfní objektiv, tento režim V-Stretch vám také umožní sledovat obsah 2,35:1 (včetně Anamorphic DVD a HDTV filmového zdroje), který podporuje anamorfní široký režim vylepšený pro displeje 16x9 v širokém obrazu 2,35:1. V tomto případě nebudou zobrazeny žádné černé okraje. Výkon zdroje světla a svislé rozlišení jsou plně využity.*
- *Chcete-li použít super široký formát, postupujte podle následujících pokynů:*
 - Nastavte poměr stran promítací plochy 2,0:1.*
 - Vyberte formát „Super široký“.*
 - Upravte obraz projektoru tak, aby byl správně umístěn na plátně.*

NASTAVENÍ A INSTALACE

Zpoždění vstupu: Zpoždění HDMI 1/2 = 32,9 ms @1080p@60Hz

Tabulka měřítka WXGA (typ obrazovky 16x10):

Poznámka:

- Podporovaný typ obrazovky 16:9 (1280x720), 16:10 (1280x800).
- Když je typ obrazovky 16:9, formát 16x10 není k dispozici.
- Když je typ obrazovky 16:10, formát 16x9 není k dispozici.
- Vyberete-li automatickou volbu, potom se režim zobrazení bude měnit automaticky.

Obraz 16:10	480i/p	576i/p	1080i/p	720p	PC
4x3	Upravte měřítko na 1066x800.				
16x10	Upravte měřítko na 1280x800.				
V-Stretch	Upravte měřítko na 1280x960 a potom dosáhněte centrálního zobrazení 1280x800.				
Nativní	Vystředěné mapování 1:1.	Zobrazení 1280x800 s mapováním 1:1.	1280x720 na střed.	Vystředěné mapování 1:1.	
Auto	- Vstupní zdroj bude přizpůsoben na plochu zobrazení 1280x800 a bude zachován jeho původní poměr stran. - Pokud je poměr stran zdroje 4:3, velikost typ obrazovky bude změněna na 1066x800. - Pokud je poměr stran zdroje 16:9, velikost typ obrazovky bude změněna na 1280x720. - Pokud je poměr stran zdroje 15:9, velikost typ obrazovky bude změněna na 1280x768. - Pokud je poměr stran zdroje 16:10, velikost typ obrazovky bude změněna na 1280x800.				

Pravidlo automatického mapování WXGA (typ obrazovky 16x10):

Auto	Vstupní rozlišení		Automaticky/Měřítka	
	H-rozlišení	V-rozlišení	1280	800
4:3	640	480	1066	800
	800	600	1066	800
	1024	768	1066	800
	1280	1024	1066	800
	1400	1050	1066	800
	1600	1200	1066	800
Širokoúhlý notebook	1280	720	1280	720
	1280	768	1280	768
	1280	800	1280	800
SDTV	720	576	1280	720
	720	480	1280	720
HDTV	1280	720	1280	720
	1920	1080	1280	720

NASTAVENÍ A INSTALACE

Tabulka měřítka WXGA (typ obrazovky 16x9):

Obraz 16:9	480i/p	576i/p	1080i/p	720p	PC
4x3	Upravte měřítko na 960x720.				
16x9	Upravte měřítko na 1280x720.				
V-Stretch	Upravte měřítko na 1280x960 a potom dosáhnete centrálního zobrazení 1280x720.				
Nativní	Vystředěné mapování 1:1.	Zobrazení 1280x720 s mapováním 1:1.	1280x720 na střed.	Vystředěné mapování 1:1.	
Auto	<ul style="list-style-type: none">- Při výběru tohoto formátu se automaticky nastaví typ obrazovky 16:9 (1280x720).- Pokud je poměr stran zdroje 4:3, velikost typ obrazovky bude změněna na 960x720.- Pokud je poměr stran zdroje 16:9, velikost typ obrazovky bude změněna na 1280x720.- Pokud je poměr stran zdroje 15:9, velikost typ obrazovky bude změněna na 1200x720.- Pokud je poměr stran zdroje 16:10, velikost typ obrazovky bude změněna na 1152x720.				

Pravidlo automatického mapování WXGA (typ obrazovky 16x9):

Auto	Vstupní rozlišení		Automaticky/Měřítka	
	H-rozlišení	V-rozlišení	1280	720
4:3	640	480	960	720
	800	600	960	720
	1024	768	960	720
	1280	1024	960	720
	1400	1050	960	720
	1600	1200	960	720
Širokoúhlý notebook	1280	720	1280	720
	1280	768	1200	720
	1280	800	1152	720
SDTV	720	576	1280	720
	720	480	1280	720
HDTV	1280	720	1280	720
	1920	1080	1280	720

Nabídka Zobrazení - Maskování hran

Maskování hran

Tato funkce slouží k odstranění šumu zavedeného dekódováním na okraji obrazu.

Nabídka Zobrazení - Zoom

Zoom

Slouží ke zmenšení nebo zvětšení obrazu na promítací ploše. Digitální zoom není stejný jako optický zoom a vede ke snížení kvality obrazu.

Poznámka: Nastavení zoomu je zachováno při zapnutí projektoru.

NASTAVENÍ A INSTALACE

Nabídka Zobrazení - Posun obrazu

Zoom obrazu

Slouží k úpravě polohy promítaného obrazu ve vodorovné (H) nebo svislé (V) rovině.

Nabídka Zobrazení - Aut. kor. I. zkr

Aut. kor. I. zkr

Automaticky upraví zkreslení obrazu způsobené nakloněním projektoru.

Nabídka Zobrazení - Sbíhavost

Sbíhavost

Upravuje zkreslení obrazu způsobené nakloněním projektoru (± 40 stupňů).

Nabídka Zvuk

Nabídka Zvuk - Ztlumit

Ztlumit

Tato volba slouží k dočasnému vypnutí zvuku.

- **Zap.:** Volbou "Zap." ztlumíte zvuk.
- **Vyp.:** Volbou „Vyp.“ obnovíte zvuk.

Poznámka: "Funkce "Ztlumit" ovlivňuje hlasitost vnitřního i vnějšího reproduktoru.

Nabídka Zvuk - Hlasitost

Hlasitost

Slouží k úpravě hlasitosti.

NASTAVENÍ A INSTALACE

Nabídka Setup (Nastavení)

Nabídka Nastavení - Projekce

Projekce

Slouží k výběr upřednostňované projekce mezi vpředu, vzadu, strop-nahoře a vzadu-nahoře.

Nabídka Nastavení - Typ obrazovky

Typ obrazovky

Zvolte typ obrazovky 16:9 a 16:10.

Nabídka Nastavení - Nastavení napájení

Přímé zapínání

Volbou „Zap.“ aktivujete režim Přímé zapínání. Projektor se automaticky zapne po připojení k napájení, bez nutnosti stisknout tlačítko „Napájecí“ na klávesnici projektoru nebo na dálkovém ovladači.

Signál zapnutí

Volbou „Zap.“ aktivujete režim Signál zapnutí. Projektor se automaticky zapne když je rozpoznán signál, bez nutnosti stisknout tlačítko „Napájecí“ na klávesnici projektoru nebo na dálkovém ovladači.

Poznámka:

- *Pokud je možnost „Signál zapnutí“ nastavena na „Zap.“, spotřeba energie v pohotovostním režimu projektoru bude přes 3 W.*
- *Tuto funkci lze použít se zdroji VGA a HDMI.*

Auto vypnutí (min)

Nastavte časový interval, po kterém dojde k vypnutí projektoru. Časovač začne odpočítávat čas od momentu, kdy dojde k přerušení signálu. Po uběhnutí nastaveného časového intervalu (v minutách) se projektor sám vypne.

Časovač (min)

Slouží ke konfiguraci časovače.

- **Časovač (min):** Nastavte časový interval, po kterém dojde k vypnutí projektoru. Časovač začne odpočítávat s nebo bez signálu odeslaného do projektoru. Po uběhnutí nastaveného časového intervalu (v minutách) se projektor sám vypne.
Poznámka: Časovač se nuluje pro každém vypnutí napájení projektoru.
- **Vždy zapnuto:** Nastavte časovač tak, aby byl vždy zapnuto.

Režim napájení (Pohotovost)

Provedte nastavení režimu napájení.

- **Aktivní:** Volbou „Aktivní“ se vrátíte do normálního pohotovostního režimu.
- **Eko:** Volbou „Eko“ dále ušetříte rozptyl energie <0,5 W.

USB Power(Pohotovost)

Aktivujte nebo deaktivujte funkci napájení USB, když se projektor nachází v pohotovostním režimu.

NASTAVENÍ A INSTALACE

Nabídka Nastavení Zabezpečení

Zabezpečení

Aktivací této funkce se před použitím projektoru zobrazí výzva k zadání hesla.

- **Zap.:** Pomocí funkce „Zap.“ zapnete bezpečnostní ověření projektoru při zapnutí.
- **Vyp.:** Pomocí funkce „Vyp.“ můžete zapnout projektor bez ověření vstupního hesla.

Poznámka: Výchozí heslo je 1234.

Bezpeč. časovač

Může nastavit časovou (Měsíc/Den/Hodina) funkci na počet hodin, během kterých lze projektor používat. Jakmile nastavený čas uplyne, budete opět požádáni o zadání hesla.

Změna hesla

Slouží k nastavení nebo změně hesla, které je vyžadováno při zapnutí projektoru.

Nabídka Nastavení - HDMI Link nastavení

Poznámka:

- *Když připojíte zařízení kompatibilní s HDMI CEC k projektoru kabely HDMI, můžete je ovládat na stejném stavu zapnutí nebo vypnutí napájení pomocí funkce HDMI Link v nabídce OSD projektoru. To umožňuje zapínat nebo vypínat jedno nebo více zařízení ve skupině prostřednictvím funkce HDMI Link. V typické konfiguraci může být váš DVD přehrávač připojen k projektoru prostřednictvím zesilovače nebo systému domácího kina.*

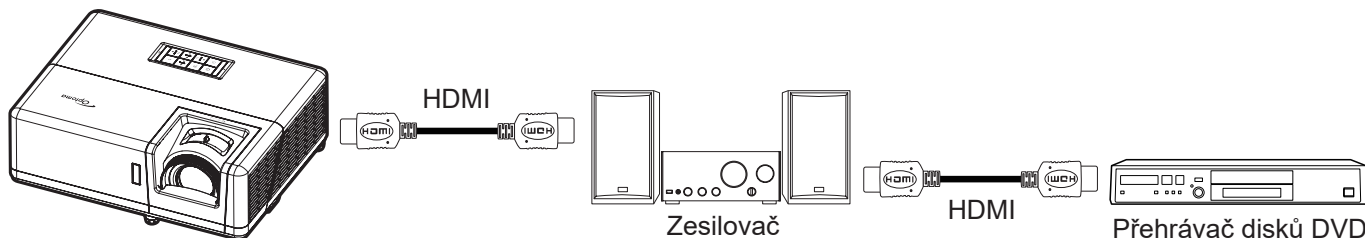

HDMI Link

Slouží k aktivaci/deaktivaci funkce HDMI Link. Volby Včetně TV, Power on Link a Power off Link budou k dispozici pouze při nastavení „Zap.“.

Včetně TV

Chcete-li, aby se TV a projektor vypínaly automaticky současně, nastavte na možnost „Ano“. Chcete-li zabránit, aby se obě zařízení vypnula současně, změňte nastavení na „Ne“.

Power On Link

Příkaz CEC zapnutí.

- **Oboustranný:** Projektor a zařízení CEC budou zapnuty současně.
- **PJ → Device:** Zařízení CEC bude zapnuto až po zapnutí projektoru.
- **Device → PJ:** Projektor se zapne až po zapnutí zařízení CEC.

Power Off Link

Povolením této funkce se HDMI Link a projektor automaticky vypnou současně.

NASTAVENÍ A INSTALACE

Nabídka Nastavení - Testovací vzorek

Testovací vzorek

Vyberte testovací vzorek z Zelená mřížka, Červenorudá mřížka, Bílá mřížka, Bílý nebo tuto funkci deaktivujte (Vyp.).

Nabídka Možnosti - Dálkové nastavení

IR Funkce

Proveďte nastavení IR funkce.

- **Zap.:** Vyberte „Zap.“, projektor lze ovládat dálkovým ovladačem z horních a předních IR přijímačů.
- **Vyp.:** Po výběru možnosti „Vyp.“ projektor nelze ovládat dálkovým ovladačem. Výběrem možnosti „Vypnuto“ bude možné používat klávesy klávesnice.

F1/F2/F3

Slouží k přiřazení výchozí funkce pro F1, F2 nebo F3 mezi Testovací vzorek, Jas, Kontrast, Časovač, Shoda barev, Teplota barev, Gamma nebo Projekce.

Nabídka Nastavení - ID projektoru

ID projektoru

Definici ID lze nastavit nabídkou (rozsah 0 - 99) a umožňuje uživateli ovládat individuální projektor pomocí příkazu RS232.

Poznámka: Úplný seznam příkazů RS232 najdete v uživatelské příručce RS232 na našem webu.

Nabídka Nastavení - Možnosti

Jazyk

Zde lze vybírat jazyk nabídky OSD: angličtina, němčina, francouzština, italština, španělština, portugalština, polština, holandsština, švédština, norština/dánština, finština, řečtina, tradiční čínština, zjednodušená čínština, japonština, korejština, ruština, maďarština, čeština, arabština, thajština, turečtina, farsijština, vietnamština, indonéština, rumunština a slovenština.

Menu Settings

Slouží k nastavení umístění nabídky na ploše a ke konfiguraci nastavení časovače nabídky.

- **Umístění menu:** Vyberte umístění nabídky na promítací ploše.
- **Menu časovače:** Nastavte délku zobrazení nabídky OSD na promítací ploše.

Auto zdroj

Volbou této možnosti projektor automaticky najde dostupný vstupní zdroj.

Vstupní zdroj

Slouží k výběru vstupního zdroje mezi HDMI1, HDMI2 a VGA.

Název vstupu

Slouží k přejmenování funkce vstupu pro snadnější identifikaci. K dispozici jsou možnosti HDMI1, HDMI2 a VGA.

Velká nadm. výška

Když je vybrána možnost „Zap.“, ventilátory se budou otáčet rychleji. Tato funkce je vhodná ve vyšších nadmořských výškách, kde je řídký vzduch.

Mód zobrazení uzamčen

NASTAVENÍ A INSTALACE

Volbou „Zap.“ nebo „Vyp.“ zamkněte nebo odemkněte nastavení režimu zobrazení.

Zámek klávesnice

Když je funkce zámek klávesnice nastavena na „Zap.“, klávesnice bude zamknutá. Projektor lze ovšem ovládat dálkovým ovladačem. Výběrem možnosti „Vyp.“ bude možné znovu používat klávesnici.

Skrýt informace

Aktivací této funkce se skryje zpráva s informacemi.

- **Vyp.:** Volbou „Vyp.“ zobrazíte hlášení o „hledání“.
- **Zap.:** Volbou „Zap.“ skryjete zprávy s informacemi.

Logo

Tato funkce slouží k nastavení požadované úvodní obrazovky. Provedené změny se projeví při příštím zapnutí projektoru.

- **Výchozí:** Výchozí úvodní obrazovka.
- **Neutrální:** Na úvodní obrazovce se nezobrazí logo.
- **Uživatel:** Je vyžadován nástroj pro zachycení obrazovky.

Poznámka: *Nástroj pro zachycení obrazovky lze stáhnout z našeho webu.
Podporované formáty souborů: png/bmp/jpg.*

Barva pozadí

Touto funkcí nastavíte zobrazení modré, červené, zelené nebo šedé barvy, žádné barvy nebo obrazovky s logem, když není k dispozici žádný signál.

Poznámka: *Pokud je barva pozadí nastavena na „Žádný“, barva pozadí je černá.*

Nastavení: nabídka Resetovat OSD

Resetovat OSD

Slouží k obnovení výchozích továrních nastavení nabídky OSD.

Obnovit výchozí

Slouží k obnovení výchozích hodnot všech nastavení.

NASTAVENÍ A INSTALACE

Nabídka Sít'

Nabídka Místní síť LAN

Stav sítě

Zobrazí stav síťového připojení (pouze pro čtení).

Port

Zobrazí adresu MAC (pouze pro čtení).

DHCP

Tato možnost slouží k aktivaci nebo deaktivaci funkce DHCP.

- **Vyp.:** Slouží k ruční konfiguraci adresy IP, masky podsítě, brány a DNS.
- **Zap.:** Projektor automaticky získá adresu IP z vaší sítě.

Poznámka: Po ukončení OSD budou automaticky použity zadané hodnoty.

Adresa IP

Zobrazí adresu IP.

Maska podsítě

Zobrazí číselnou masku podsítě.

Brána

Zobrazí výchozí bránu sítě připojené k projektoru.

DNS

Zobrazí číslo DNS.

Ovládání projektoru prostřednictvím webového prohlížeče

1. Nastavení volby DHCP na „Zap.“ v projektoru povolíte serveru DHCP, aby automaticky přiřadil adresu IP.
2. Spustíte webový prohlížeč ve vašem počítači a zadejte adresu IP projektoru („Sít' > LAN > Adresa IP“).
3. Zadejte uživatelské jméno a heslo a klikněte na tlačítko „Přihlášení“.
Zobrazí se webové rozhraní konfigurace projektoru.

Poznámka:

- Výchozí uživatelské jméno a heslo je „admin“.
- Postup uvedený v této části vychází z operačního systému Windows 7.
- Při prvním přístupu na webovou stránku správce MUSÍTE změnit výchozí heslo správce.

NASTAVENÍ A INSTALACE

Přímé připojení počítače k projektoru*

1. V projektoru nastavte volbu DHCP na „Vyp.“.
2. Nakonfigurujte adresu IP, masku podsítě, bránu a DNS na projektoru („Síť > LAN“).
3. V počítači otevřete stránku **Centrum síťových připojení a sdílení** a přiřadte počítači stejné síťové parametry, jaké jsou nastaveny v projektoru. Kliknutím na tlačítko „OK“ uložíte parametry.

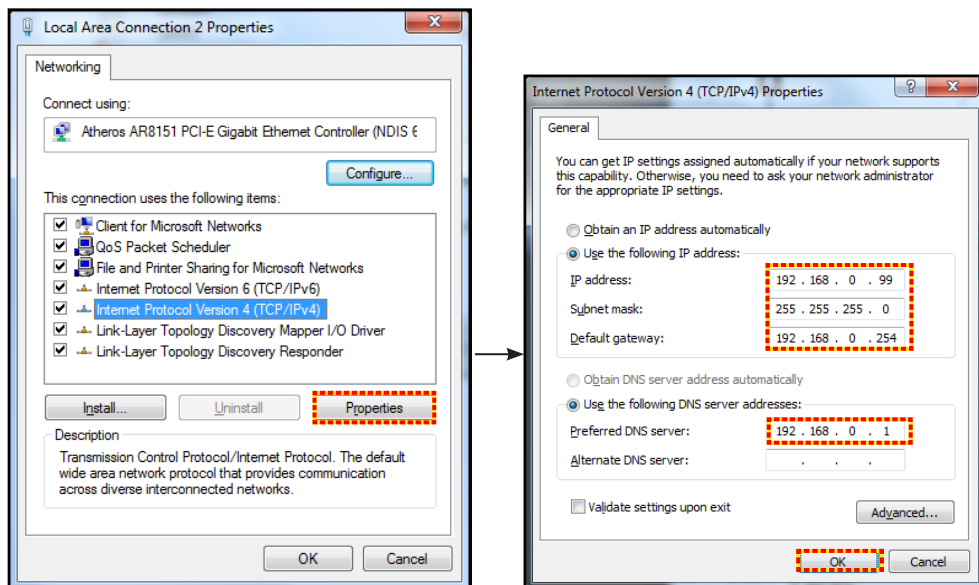

4. Spusťte webový prohlížeč ve vašem počítači a do adresního řádku zadejte adresu IP přiřazenou v kroku 3. Potom stiskněte tlačítko „Vstoupit“.

Vynulovat (Reset)

Obnoví všechny hodnoty parametrů sítě LAN.

Nabídka Ovládání sítě

Crestron

Tuto funkci použijte k výběru síťové funkce (port: 41794).

Další informace najdete na webu <http://www.crestron.com> a www.crestron.com/getroomview.

Extron

Tuto funkci použijte k výběru síťové funkce (port: 2023).

PJ Link

Tuto funkci použijte k výběru síťové funkce (port: 4352).

AMX Device Discovery

Tuto funkci použijte k výběru síťové funkce (port: 9131).

Telnet

Tuto funkci použijte k výběru síťové funkce (port: 23).

HTTP

Tuto funkci použijte k výběru síťové funkce (port: 80).

NASTAVENÍ A INSTALACE

Nabídka Nastavení Síť Control Settings

Funkce LAN_RJ45

Pro jednoduchost a snadné ovládání tento projektor nabízí řadu síťových funkcí a funkcí vzdálené správy. Funkce LAN/RJ45 umožňuje ovládat funkce projektoru prostřednictvím sítě, například vzdálená správa: Zapnutí/vypnutí, nastavení jasu a kontrastu. Rovněž umožňuje zjišťovat informace o stavu projektoru, například: Zdroj videa, ztlumení zvuku atd.

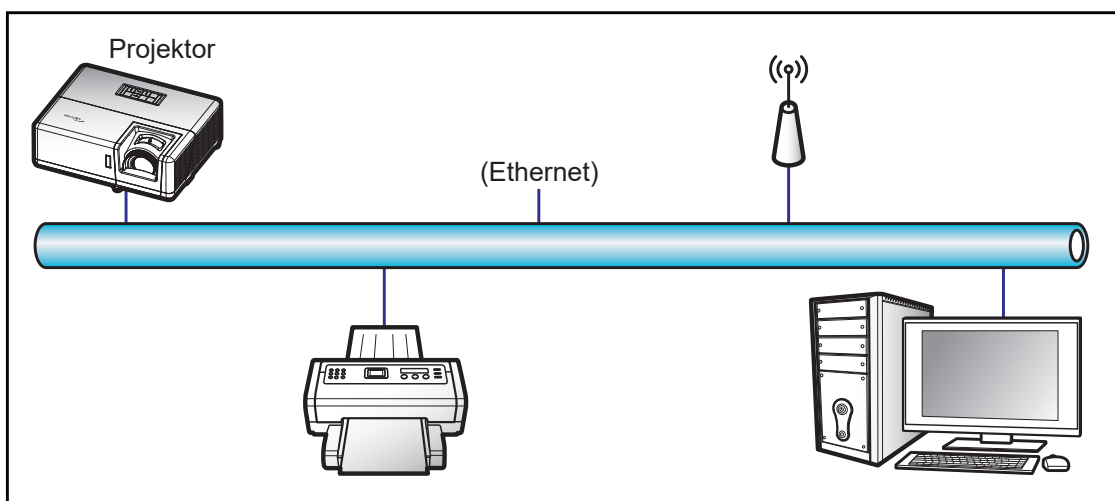

Terminálové funkce drátové místní sítě LAN

Tento projektor lze ovládat počítačem (notebookem) nebo jiným externím zařízením prostřednictvím portu LAN/RJ45 a kompatibilním s funkcemi Crestron / Extron / AMX (Device - Discovery) / PJLink.

- Crestron je registrovaná ochranná známka společnosti Crestron Electronics, Inc. v USA.
- Extron je registrovaná ochranná známka společnosti Extron Electronics, Inc. v USA a dalších zemích.
- AMX je registrovaná ochranná známka společnosti AMX LLC v USA a dalších zemích.
- Značka PJLink je přihlášena k registraci jako obchodní známka a logo v Japonsku, USA a dalších zemích společností JBMIA.

Tento projektor podporuje specifikované příkazy ovladače Crestron Electronics a souvisejícího softwaru, například RoomView®.

<http://www.crestron.com/>

Tento projektor podporuje referenční přístroj(e) Extron.

<http://www.extron.com/>

Tento projektor podporuje AMX (Device Discovery).

<http://www.amx.com/>

Tento projektor podporuje všechny příkazy PJLink třídy 1 (verze 1.00).

<http://pjlink.jbmia.or.jp/english/>

Další podrobnosti o různých typech externích zařízení, která lze připojit k portu LAN/RJ45 a k dálkovému ovladači projektoru a také o souvisejících ovládacích příkazech, které podporují jednotlivá externí zařízení vám poskytne přímo technická podpora.

NASTAVENÍ A INSTALACE

LAN RJ45

1. Připojte kabel RJ45 k portům RJ45 projektoru a počítače (notebooku).

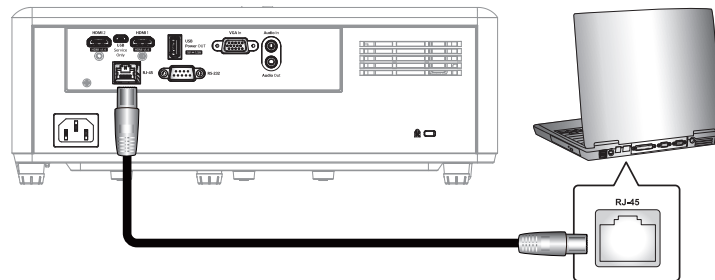

2. V počítači (notebooku) vyberte **Start > Ovládací panely > Síťová připojení**.

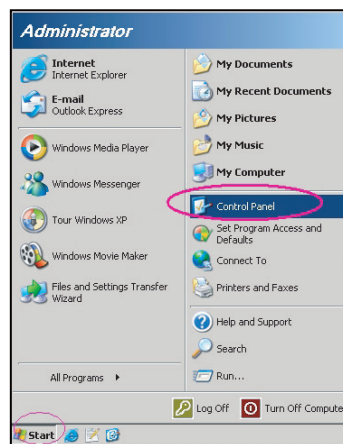

3. Klikněte pravým tlačítkem myši na položku **Připojení k místní síti** a vyberte položku **Vlastnosti**.

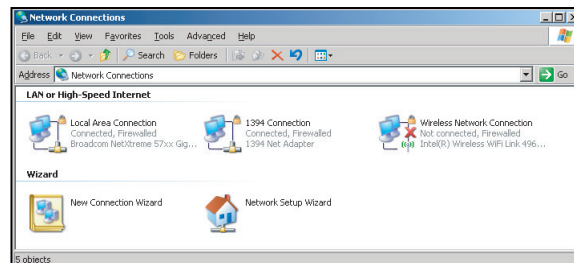

4. V okně **Vlastnosti** vyberte kartu **Obecné** a vyberte **Protokol sítě Internet (TCP/IP)**.

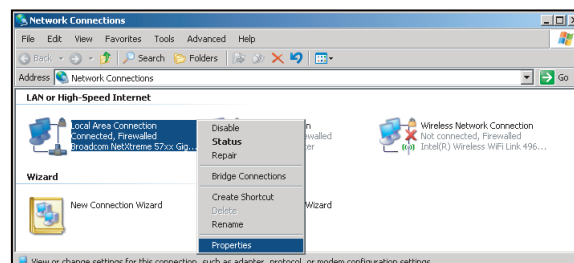

NASTAVENÍ A INSTALACE

5. Klikněte na „Vlastnosti“.

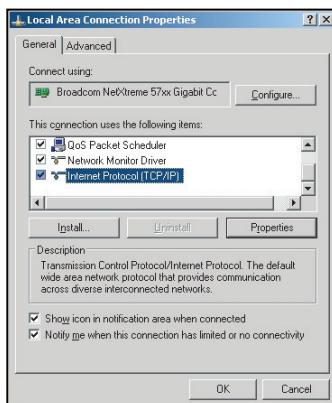

6. Zadejte adresu IP a masku podsítě a potom stiskněte „OK“.

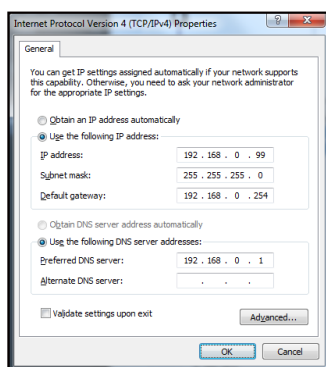

7. Stiskněte tlačítko „Nabídka“ na projektoru.
8. V projektoru otevřete **Sít** > **LAN**.
9. Zadejte následující parametry připojení:
 - DHCP: Vyp.
 - Adresa IP: 192.168.0.100
 - Maska podsítě: 255.255.255.0
 - Brána: 192.168.0.254
 - DNS: 192.168.0.51
10. Stisknutím „Vstoupit“ potvrďte nastavení.
11. Spusťte nainstalovaný webový prohlížeč, například Microsoft Internet Explorer nebo Google Chrome.
12. Do adresního řádku zadejte následující adresu IP projektoru: 192.168.0.100.



13. Stiskněte tlačítko „Enter“.

NASTAVENÍ A INSTALACE

Projektor je nastaven pro vzdálenou správu. Funkce LAN/RJ45 je zobrazena následujícím způsobem:

Obecná nastavení

Nastavení sítě

Ovládání projektoru

NASTAVENÍ A INSTALACE

Stav systému

Optoma

Logout

Admin > System Status

System Status	Model Name	Optoma WXGA
General Setup	Projector Name	
Projector Control	Version	
Network Setup	Firmware Version	B04
Alert Setup	LAN Version	L05
Crestron	LAN Status	
Reset to Default	IP Address	192.168.0.100
Reboot System	Subnet Mask	255.255.255.0
	Default Gateway	192.168.0.254
	MAC Address	00:00:33:32:30:18

Contents Copyright 2018 by Optoma, Inc.

NASTAVENÍ A INSTALACE

RS232 prostřednictvím funkce Telnet

Existuje další způsob ovládání příkazy RS232, tzv. „RS232 prostřednictvím funkce TELNET“ pro rozhraní LAN/RJ45.

Poznámka: Úplný seznam příkazů RS232 najdete v uživatelské příručce RS232 na našem webu.

Stručná příručka pro „RS232 prostřednictvím funkce Telnet“

- V nabídce OSD projektoru vyhledejte a získejte adresu IP.
- Zkontrolujte, zda má notebook/PC přístup k webové stránce projektoru.
- Pokud bude funkce „TELNET“ odfiltrovávána notebookem/PC, zkontrolujte, zda je vypnuto nastavení „Brána firewall systému Windows“.

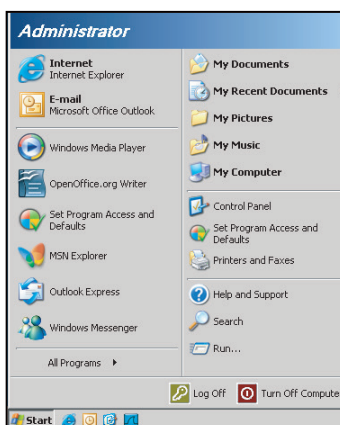

1. Vyberte **Start > Všechny programy > Příslušenství > Příkazový řádek**.

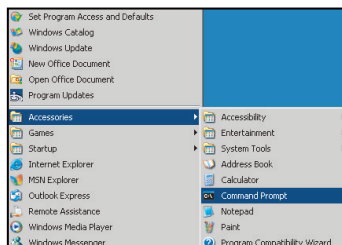

2. Zadejte příkaz v následujícím formátu:
 - telnet ttt.xxx.yyy.zzz 23 (stiskněte klávesu „Vstoupit“)
 - (ttt.xxx.yyy.zzz: Adresa IP projektoru)
3. Pokud je připraveno připojení Telnet a pokud uživatel může zadávat příkazy RS232, po stisknutí klávesy „Vstoupit“ bude příkaz RS232 funkční.

Specifikace pro „RS232 by TELNET“:

1. Telnet: TCP.
2. Port Telnet: 23 (podrobnosti vám poskytne servisní zástupce nebo technická podpora).
3. Nástroj Telnet: Windows „TELNET.exe“(režim konzole).
4. Normální odpojení ovládání RS232-by-Telnet: Ukončete
5. Nástroj Windows Telnet bezprostředně poté, co je připraveno připojení TELNET.
 - Omezení 1 pro ovládání Telnet:K dispozici je méně než 50 bajtů pro následné zatížení sítě aplikací ovládání Telnet.
 - Omezení 2 pro ovládání Telnet:K dispozici je méně než 26 bajtů pro jeden kompletní příkaz RS232 pro ovládání Telnet.
 - Omezení 3 pro ovládání Telnet: Minimální zpoždění dalšího příkazu RS232 musí být více než 200 (ms).

NASTAVENÍ A INSTALACE

Nabídka Info

Nabídka Info

Zde jsou zobrazeny následující informace o projektoru:

- Regulační
- Seriové číslo
- Source
- Rozlišení
- Refresh Rate
- Mód zobrazení
- Režim napájení (Pohotovost)
- Počet hodin lampy
- Stav sítě
- Adresa IP
- ID projektoru
- Mód jasu
- Verze FW

ÚDRŽBA

Instalace a čištění prachového filtru

Instalace prachového filtru

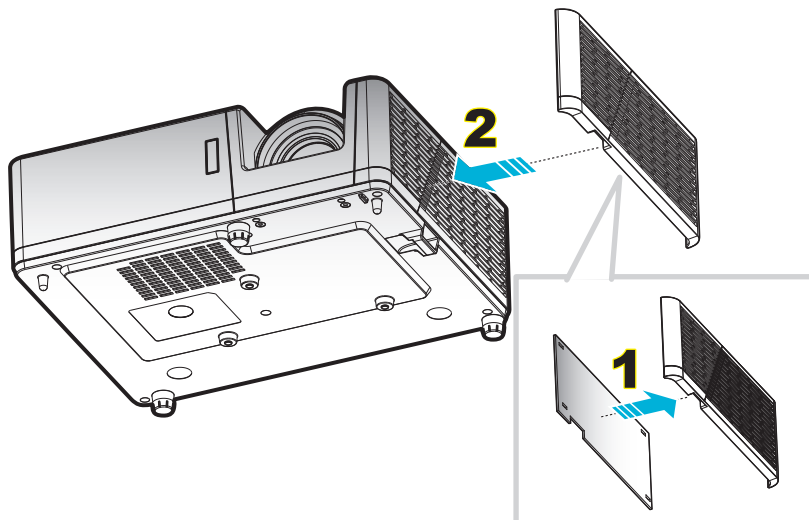

Poznámka:

- Prachové filtry se dodávají pouze u některých modelů ve vybrané oblasti s nadměrným množstvím prachu.
- Nejsou k dispozici v Severní Americe nebo Evropě.
- Mohou být k dispozici k zakoupení ve vybraných regionech. Navštivte náš web s dalšími podrobnostmi o dodávaném příslušenství.

Čištění prachového filtru

Doporučujeme čistit prachový filtr každé tři měsíce. Je-li projektor používán v prašném prostředí, čistěte filtr častěji.

Postup:

1. Vypněte napájení projektoru stisknutím  tlačítka na klávesnici projektoru nebo na dálkovém ovladači.
2. Odpojte napájecí šňůru.
3. Vytáhněte přihrádku prachového filtru a vyjměte z dolní části projektoru. **1**
4. Opatrně vyjměte vzduchový filtr. Potom vyčistěte a nasadte prachový filtr. **2**
5. Při instalaci prachového filtru postupujte podle předchozích kroků v opačném pořadí.

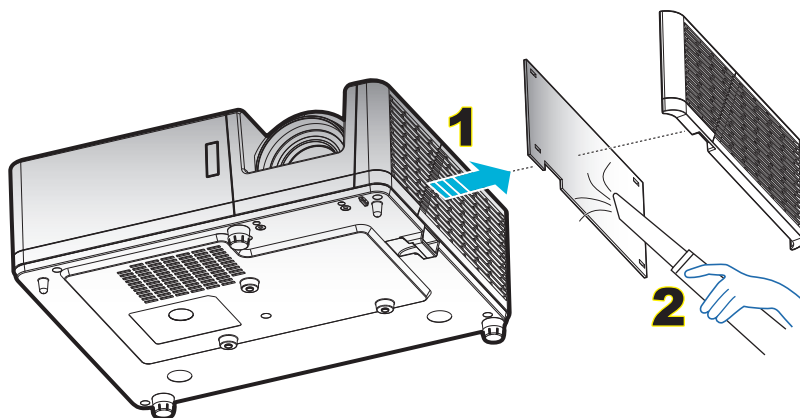

DODATEČNÉ INFORMACE

Kompatibilní rozlišení

Digitální

B0/zavedená synchronizace	B0/standardní synchronizace	B0/detailní synchronizace	B1/Režim videa	B1/detailní synchronizace
720 x 400 při 70Hz	SVGA:	Nativní synchronizace:	640 x 480p při 60Hz	1366 x 768 při 60Hz
640 x 480 při 60Hz	800 x 600 při 120Hz	XGA: 1024 x 768 při 60Hz	720 x 480p při 60Hz	1920 x 1200 při 60Hz (RB)
640 x 480 při 67Hz	1024 x 768 při 120Hz	WXGA: 1280 x 800 při 60 Hz;	1280 x 720p při 60Hz	
640 x 480 při 72Hz	1280 x 800 při 60Hz	1080P: 1920 x 1080 při 60Hz	1920 x 1080i při 60Hz	
640 x 480 při 75Hz	1280 x 1024 při 60Hz	WUXGA: 1920 x 1200 při 60Hz	720 (1440) x 480i při 60 Hz	
800 x 600 při 56Hz	1280 x 720 při 60Hz		1920 x 1080p při 60Hz	
800 x 600 při 60Hz	640 x 480 při 120Hz		720 x 576p při 50 Hz	
800 x 600 při 72Hz	1280 x 800 při 120Hz		1280 x 720p při 50Hz	
800 x 600 při 75Hz	1600 x 1200 při 60Hz		1920 x 1080i při 50Hz	
832 x 624 při 75Hz	XGA/WXGA:		720 (1440) x 576i při 50 Hz	
1024 x 768 při 60Hz	800 x 600 při 120Hz		1920 x 1080p při 50Hz	
1024 x 768 při 70Hz	1024 x 768 při 120Hz		1920 x 1080p při 24Hz	
1024 x 768 při 75Hz	1280 x 800 při 60Hz			
1280 x 1024 při 75Hz	1280 x 1024 při 60Hz			
1152 x 870 při 75Hz	1280 x 720 při 60Hz			
	640 x 480 při 120Hz			
	1280 x 800 při 120Hz			
	1600 x 1200 při 60Hz			
	1080P/WUXGA:			
	1280 x 720 při 60Hz			
	1280 x 800 při 60Hz			
	1280 x 1024 při 60 Hz			
	640 x 480 při 120Hz			
	800 x 600 při 120Hz			
	1024 x 768 při 120Hz			
	1280 x 800 při 120Hz			
	1600 x 1200 při 60Hz			

DODATEČNÉ INFORMACE

Analogový

B0/zavedená synchronizace	B0/standardní synchronizace	B0/detailní synchronizace	B1/detailní synchronizace
720 x 400 při 70Hz	SVGA:	Nativní synchronizace:	1366 x 768 při 60Hz
640 x 480 při 60Hz	800 x 600 při 120Hz	XGA: 1024 x 768 při 60Hz	1280 x 800 při 120Hz (RB)
640 x 480 při 67Hz	1024 x 768 při 120Hz	WXGA: 1280 x 800 při 60 Hz;	1920 x 1200 při 60Hz (RB)
640 x 480 při 72Hz	1280 x 800 při 60Hz	1080P: 1920 x 1080 při 60Hz	
640 x 480 při 75Hz	1280 x 1024 při 60Hz	WUXGA: 1920 x 1200 při 60Hz	
800 x 600 při 56Hz	1280 x 720 při 60Hz		
800 x 600 při 60Hz	640 x 480 při 120Hz		
800 x 600 při 72Hz	XGA/WXGA:		
800 x 600 při 75Hz	800 x 600 při 120Hz		
832 x 624 při 75Hz	1024 x 768 při 120Hz		
1024 x 768 při 60Hz	1280 x 800 při 60Hz		
1024 x 768 při 70Hz	1280 x 1024 při 60Hz		
1024 x 768 při 75Hz	1280 x 720 při 60Hz		
1280 x 1024 při 75Hz	640 x 480 při 120Hz		
1152 x 870 při 75Hz	1600 x 1200 při 60Hz		
	1280 x 960 při 60Hz		
	1080P/WUXGA:		
	1280 x 720 při 60Hz		
	1280 x 800 při 60Hz		
	1280 x 1024 při 60 Hz		
	640 x 480 při 120Hz		
	800 x 600 při 120Hz		
	1024 x 768 při 120Hz		

DODATEČNÉ INFORMACE

Kompatibilita videa True 3D

Rozlišení vstupu	HDMI 1.4a Vstup 3D	Frekvence vstupu		
		1280 x 720P při 50Hz	Nahoře-a-dole	
		1280 x 720P při 60Hz	Nahoře-a-dole	
		1280 x 720P při 50Hz	Sbalení rámců	
		1280 x 720P při 60Hz	Sbalení rámců	
		1920 x 1080i při 50Hz	Vedle-sebe (napůl)	
		1920 x 1080i při 60Hz	Vedle-sebe (napůl)	
		1920 x 1080P při 24Hz	Nahoře-a-dole	
		1920 x 1080P při 24Hz	Sbalení rámců	
Rozlišení vstupu	HDMI 1.3	1920 x 1080i při 50Hz	Vedle-sebe (napůl)	Režim SBS zap.
		1920 x 1080i při 60Hz		
		1280 x 720P při 50Hz		
		1280 x 720P při 60Hz		
		800 x 600 při 60Hz		
		1024 x 768 při 60Hz		
		1280 x 800 při 60Hz		
		1920 x 1080i při 50Hz		
	1920 x 1080i při 60Hz			
	1280 x 720P při 50Hz	Nahoře-a-dole	Režim TAB zap.	
	1280 x 720P při 60Hz			
	800 x 600 při 60Hz			
	1024 x 768 při 60Hz			
	1280 x 800 při 60Hz			
	480i			HQFS

Poznámka:

- Při 3D vstupu 1080p při 24 Hz musí DMD přehrávat s integrálním násobkem režimu 3D.
- Podpora NVIDIA 3DTV Play, pokud není účtován žádný patentový poplatek od společnosti Optoma.
- 1080i při 25 Hz a 720p při 50 Hz poběží na 100 Hz; 1080p při 24 Hz poběží na 144 Hz; ostatní 3D časování poběží na frekvenci 120 Hz.

DODATEČNÉ INFORMACE

Velikost obrazu a promítací vzdálenost

Úhlopříčka promítací plochy (16:9)	Velikost plochy (Š x V)				Promítací vzdálenost (D)				Odsazení (Hd)	
	(m)		(palce)		(m)		(stopy)		(m)	(palce)
	Šířka	Výška	Šířka	Výška	Široký	Teleobjektivový obraz	Široký	Teleobjektivový obraz		
30,1	0,65	0,41	25,52	15,95	Není k dispozici	1,0	Není k dispozici	3,28	0,05	1,97
40	0,86	0,54	33,92	21,2	1,0	1,3	3,28	4,27	0,07	2,76
50	1,08	0,67	42,40	26,5	1,3	1,7	4,27	5,58	0,09	3,54
60	1,29	0,81	50,88	31,8	1,5	2,0	4,92	6,56	0,10	3,94
70	1,51	0,94	59,36	37,1	1,8	2,3	5,91	7,55	0,12	4,72
80	1,72	1,08	67,84	42,4	2,0	2,7	6,56	8,86	0,13	5,12
90	1,94	1,21	76,32	47,7	2,3	3,0	7,55	9,84	0,15	5,91
100	2,15	1,35	84,80	53	2,5	3,3	8,20	10,83	0,16	6,30
120	2,58	1,62	101,76	63,6	3,0	4,0	9,84	13,12	0,20	7,87
150	3,23	2,02	127,20	79,5	3,8	5,0	12,47	16,40	0,25	9,84
180	3,88	2,42	152,64	95,4	4,6	6,0	15,09	19,69	0,30	11,81
200	4,31	2,69	169,60	106	5,1	6,6	16,73	21,65	0,34	13,39
250	5,38	3,37	212,00	132,5	6,4	Není k dispozici	21,00	Není k dispozici	0,41	16,14
300	6,46	4,04	254,40	159	7,6	Není k dispozici	24,93	Není k dispozici	0,50	19,69

Poznámka: Poměr zoomu: 1,3x

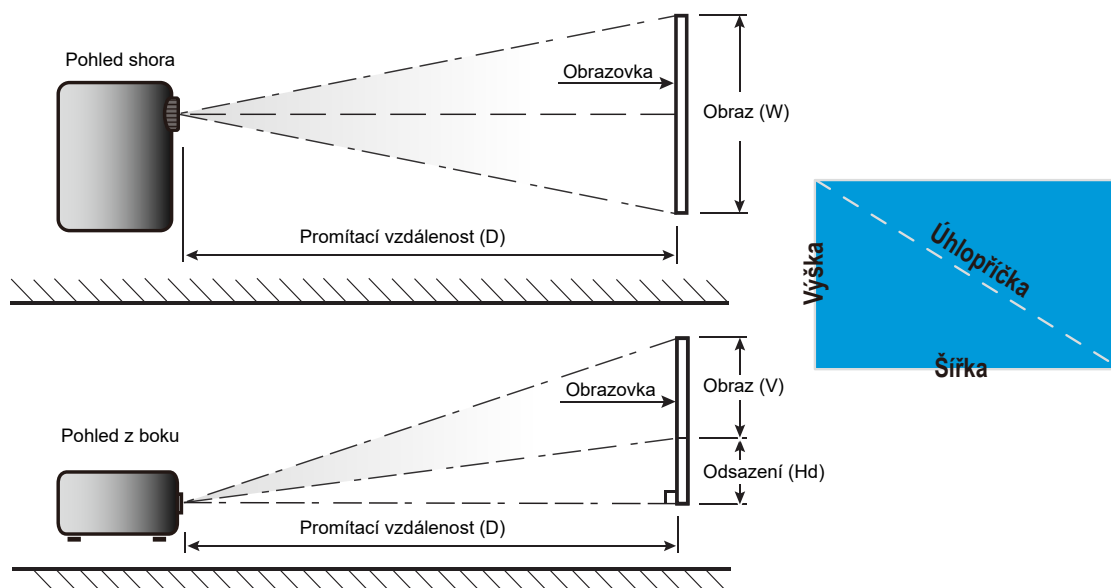

DODATEČNÉ INFORMACE

Rozměry projektoru a stropní instalace

1. Aby se zabránilo poškození projektoru, použijte stropní držák Optoma.
2. Pokud chcete použít jinou soupravu pro montáž projektoru, ujistěte se, že použité šrouby splňují následující parametry:
 - Typ šroubu: M4*10
 - Minimální délka šroubu: 10mm

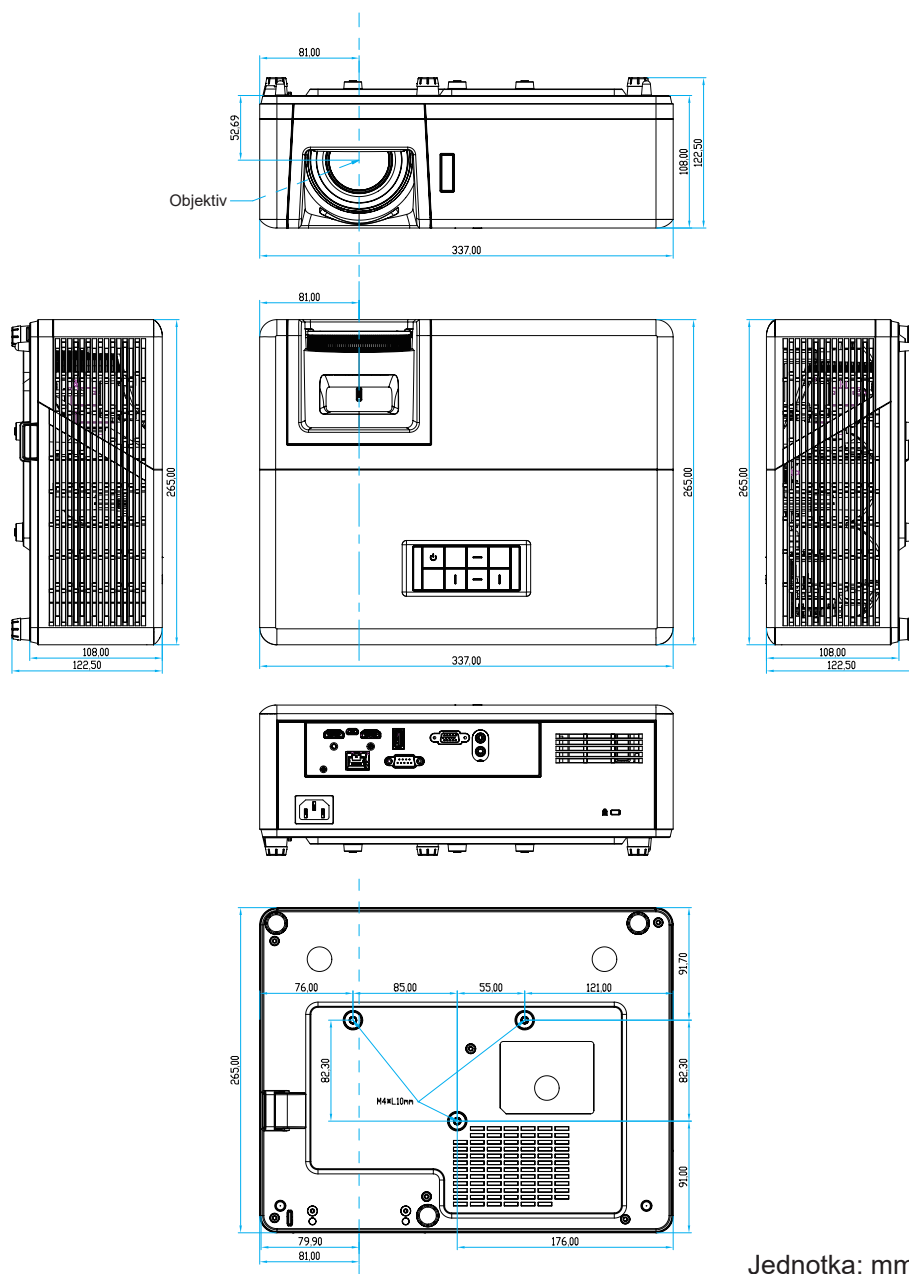

Jednotka: mm

Poznámka: Uvědomte si, že škody vzniklé nesprávnou montáží ruší platnost záruky.



Varování:

- Pokud zakoupíte stropní držák jiného výrobce, použijte šrouby správné velikosti. Velikost šroubu se bude lišit v závislosti na tloušťce montážní desky.
- Mezi stropem a spodní stranou projektoru musí být zachována mezera alespoň 10 cm.
- Neumísťujte projektor v blízkosti zdroje tepla.







DODATEČNÉ INFORMACE

Kódy IR dálkového ovládání 1



Tlačítko	Kód tlačítka	Potisk tlačítka	Popis
Power	81	Zapnutí/vypnutí	Stisknutím zapnete/vypnete projektor.
Spínač	3E	Spínač	Stisknutím tohoto tlačítka lze zapnout/vypnout režim USB myši.
Žádný obraz / ztlumení zvuku	8A		Stisknutím tohoto tlačítka lze skrýt / zobrazit obraz a vypnout / zapnout zvuk.
Blokováno	8B	Blokováno	Stisknutím tohoto tlačítka lze znehybnit obraz projektoru.
Ztlumit	92		Stisknutím tohoto tlačítka lze dočasně vypnout / zapnout zvuk.
Levé klepnutí myši	CB	L	Slouží jako klepnutí levým tlačítkem myši.
Pravé klepnutí myši	CC	R	Slouží jako klepnutí pravým tlačítkem myši.
Čtyři směrové klávesy výběru	C6	Šipka nahoru	Tlačítka ▲ ▼ ◀ ▶ slouží k výběru položek nebo k úpravám výběru.
	C8	Šipka vlevo	
	C9	Šipka vpravo	
	C7	Šipka dolů	
Vstoupit	C5	Vstoupit	Potvrďte výběr položky.
	CA	Vstoupit	
Strana -	C2	Strana -	Stisknutím tohoto tlačítka posunete stránku dolů.

DODATEČNÉ INFORMACE

Tlačítko		Kód tlačítka	Potisk tlačítka	Popis
Laser		Není k dispozici	Laser	Slouží jako laserové ukazovátko.
Strana +		C1	Strana +	Stisknutím tohoto tlačítka posunete stránku nahoru.
Sbíhavost		85	Sbíhavost+	Stisknutím tohoto tlačítka lze upravit lichoběžníkové zkreslení obrazu způsobené nakláněním projektoru.
		84	Sbíhavost-	
Hlasitost		8C	Hlasitost +	Stisknutím tohoto tlačítka lze zvýšit / snížit hlasitost.
		8F	Hlasitost -	
Projekční poměr / 1		98	 / 1	<ul style="list-style-type: none"> Stisknutím změníte poměr stran zobrazeného obrazu. Slouží jako číslo "1" na číselné klávesnici.
Menu / 2		88	Menu / 2	<ul style="list-style-type: none"> Stisknutím tohoto tlačítka zobrazíte nebo ukončíte nabídky OSD projektoru. Slouží jako číslo "2" na číselné klávesnici.
Tři rozměry / 3		93	Tři rozměry / 3	<ul style="list-style-type: none"> Stisknutím tohoto tlačítka ručně vyberte režim 3D, který odpovídá vašemu 3D obsahu. Slouží jako číslo "3" na číselné klávesnici.
HDMI / 4		86	HDMI/4	<ul style="list-style-type: none"> Stisknutím tohoto tlačítka vyberete zdroj HDMI. Slouží jako číslo "4" na číselné klávesnici.
VGA / 5		D0	VGA/5	<ul style="list-style-type: none"> Stisknutím tohoto tlačítka vyberete zdroj VGA. Slouží jako číslo "5" na číselné klávesnici.
Video / 6		D1	Video / 6	Slouží jako číslo "6" na číselné klávesnici.
Uživatel1 / 7; Uživatel2 / 8; Uživatel3 / 9		D2	Uživatel 1/7	<ul style="list-style-type: none"> Tlačítka definovaná uživatelem. Viz stránka 42 s pokyny pro nastavení. Slouží jako čísla "7", "8" a "9" na číselné klávesnici.
		D3	Uživatel 2/8	
		D4	Uživatel 3/9	
Source		C3	Source	Stisknutím tohoto tlačítka vyberte některý vstupní signál.
Mód jasů / 0		96	 / 0	<ul style="list-style-type: none"> Stisknutím tohoto tlačítka se automaticky upraví jas obrazu pro dosažení optimálního kontrastu. Slouží jako číslo "0" na číselné klávesnici.
Opakovaná synchronizace		C4	Opakovaná synchronizace	Stisknutím tohoto tlačítka automaticky synchronizuje projektor se vstupním zdrojem.





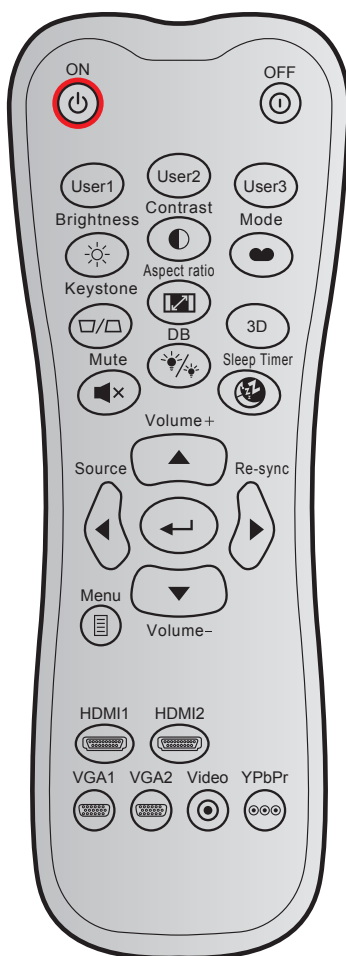









DODATEČNÉ INFORMACE

Kódy IR dálkového ovládání 2



Tlačítko		Vlastní režim		Datový kód	Potisk tlačítka	Popis
		Bajt 1	Bajt 2	Bajt 3		
Zapnutí		32	CD	02	Zap.	Stisknutím zapnete projektor.
Vypnutí		32	CD	2E	Vyp.	Stisknutím vypnete lampu projektoru.
Uživatel1		32	CD	36	User1	Tlačítka definovaná uživatelem. Viz stránka 42 s pokyny pro nastavení.
Uživatel2		32	CD	65	User2	
Uživatel3		32	CD	66	User3	
Jas		32	CD	41	Jas	Slouží k nastavení jasu obrazu.
Kontrast		32	CD	42	Kontrast	Ovládá stupeň rozdílu mezi nejsvětějšími a nejtmavšími částmi obrazu.
Mód zobrazení		32	CD	05	Režim	Vyberte režim zobrazení pro optimalizovaná nastavení pro různá použití. Viz stránka 32.
Sbíhavost		32	CD	07	Sbíhavost	Upravuje zkreslení obrazu způsobené nakloněním projektoru.
Projekční poměr		32	CD	64	Projekční poměr	Stisknutím změňte poměr stran zobrazeného obrazu.

DODATEČNÉ INFORMACE







Tlačítko		Vlastní režim		Datový kód	Potisk tlačítka	Popis
		Bajt 1	Bajt 2	Bajt 3		
3D		32	CD	89	3D	Ručně vyberte režim 3D, který odpovídá vašemu 3D obsahu.
Hlasitost +		32	CD	09	Hlasitost +	Úpravou zvýšíte hlasitost.
Čtyřsměrná tlačítka		32	CD	11	▲	Tlačítka ▲, ◀, ▶ nebo ▼ slouží k výběru položek nebo k úpravám výběru.
		32	CD	10	◀	
		32	CD	12	▶	
		32	CD	14	▼	
Source		32	CD	18	Source	Stisknutím tlačítka „Source“ vyberte vstupní signál.
Tlačítko Enter		32	CD	0F		Potvrďte výběr položky.
Opakovaná synchronizace		32	CD	04	Opakovaná synchronizace	Automaticky synchronizuje projektor se vstupním zdrojem.
Hlasitost -		32	CD	0C	Hlasitost -	Úpravou snížíte hlasitost.
Menu		32	CD	0E	Menu	Zobrazí nebo ukončí nabídku OSD projektoru.
HDMI 1		32	CD	16	HDMI1	Stisknutím „HDMI1“ vyberte zdroj z konektoru HDMI 1 .
HDMI 2		32	CD	30	HDMI2	Stisknutím „HDMI2“ vyberte zdroj z konektoru HDMI 2.
VGA 1		32	CD	1B	VGA1	Stisknutím položky „VGA1“ vyberete jako zdroj konektor VGA In.
VGA 2		32	CD	1E	VGA2	Žádná funkce
Video		32	CD	1C	Video	Žádná funkce
YPbPr		32	CD	17	YPbPr	Žádná funkce

DODATEČNÉ INFORMACE

Odstraňování problémů

Dojde-li k problémům s projektořem, řiďte se následujícími informacemi. Pokud problem přetřvává, kontaktujte prosím Vašeho lokálního distributora nebo servisní centrum.

Problémy s obrazem

-  *Na promítací ploše se neobjevuje žádný obraz.*
- Ujistěte se, že jsou všechny kabely a spojení správně a pevně připojeny, jak je popsáno v kapitole "Instalace".
 - Zkontrolujte, zda v konektorech nejsou ohnuty či odlomeny kolíky.
 - Zkontrolujte, zda není zapnutá funkce "Ztlumit".
-  *Obraz je rozostřený*
- Otáčejte zaostřovací kroužek po nebo proti směru hodin, dokud nebude obraz ostrý a zřetelný. (Viz stránka 18).
 - Ujistěte se, zda se promítací plocha nachází v požadované vzdálenosti od projektoru. (Viz stránka 57).
-  *Obraz se táhne, pokud je zobrazení v režimu 16:9 DVD.*
- Když přehráváte anamorfní DVD nebo 16:9 DVD, projektor zobrazí nejlepší obraz ve formátu 16: 9 na straně projektoru.
 - Přehráváte-li titul ve formátu V-Stretch, změňte formát projektoru V-Stretch pomocí nabídky zobrazené na ploše (OSD).
 - Přehráváte-li titul ve formátu 4:3, změňte formát 4:3 v projektoru pomocí nabídky zobrazené na ploše (OSD).
 - Na vašem DVD přehrávači nastavte formát zobrazení s poměrem stran 16:9 (široký).
-  *Obraz je příliš malý nebo příliš velký*
- Otáčením páčky zoomu po nebo proti směru hodin zvětšete nebo zmenšete promítaný obraz. (Viz stránka 18).
 - Projektor posuňte blíže nebo dále od promítací plochy.
 - Stiskněte "Menu" na panelu projektoru a přejděte na "Obrázek→ Projekční poměr". Vyzkoušejte různá nastavení.
-  *Obraz má zešikmené boční okraje:*
- Je-li to možné, změňte polohu projektoru tak, aby byl směřoval na střed promítací plochy a byl pod ní.
-  *Obraz je převrácený*
- V nabídce OSD vyberte funkci "Nastavení→ Projekce" a upravte směr promítání.

DODATEČNÉ INFORMACE

Jiné problémy

-  *Projektor přestal reagovat na všechny ovládací prvky*
- Pokud je to možné, projektor vypněte, odpojte napájecí kabel od sítě a počkejte nejméně 20 sekund.

Problémy s dálkovým ovládáním

-  *Nefunguje-li dálkové ovládání*
- Zkontrolujte, zda je pracovní úhel dálkového ovládání v rozsahu $\pm 30^\circ$ vůči přijímači IR na projektoru.
 - Mezi dálkovým ovládáním a projektorem nesmí být překážky. Postavte se do vzdálenosti 12 m od projektoru.
 - Zkontrolujte správné vložení baterií.
 - Pokud jsou baterie vybité, vyměňte je.

DODATEČNÉ INFORMACE

Varovné indikátory

Když se rozsvítí nebo rozblikají výstražné indikátory (viz níže), projektor se automaticky vypne:

- Indikátor LED „Lampa“ svítí červeně a pokud LED „Napájení“ bliká červeně.
- Indikátor LED „Temp“ svítí červeně a pokud LED „Napájení“ bliká červeně. Znamená to, že projektor je přehřátý. Za normálních okolností se může projektor znovu zapnout.
- Indikátor LED „Temp“ bliká červeně a pokud indikátor LED „Napájení“ bliká červeně.

Odpojte napájecí kabel od projektoru, počkejte 30 sekund a akci zopakujte. Pokud se výstražné indikátory znovu rozsvítí, požádejte o pomoc nejbližší servisní středisko.

Zprávy indikátorů LED

Message	Indikátor LED napájení		Indikátor LED teploty	Indikátor LED lampy
	(Červený)	(Modrý)	(Červený)	(Červený)
Pohotovostní stav (Vstupní napájecí šňůra)	Stále svítí			
Zapnuto (zahřívání)		Bliká (0,5 sec nesvítí / 0,5 sec svítí)		
Zapnuto a lampa svítí		Stále svítí		
Vypnutí (Chlazení)		Bliká (0,5 sec nesvítí / 0,5 sec svítí). Po vypnutí ventilátoru chlazení znovu svítí červeně.		
Krátké shrnutí (100 sec)		Bliká (0,25 sec nesvítí / 0,25 sec svítí)		
Chyba (Selhání lampy)	Bliká			Stále svítí
Chyba (Závada ventilátoru)	Bliká		Bliká	
Chyba (Nadměrná teplota)	Bliká		Stále svítí	

- Vypnutí:

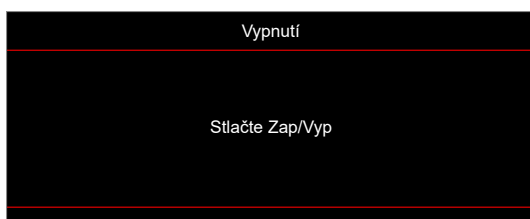

- Upozornění na stav teploty:



DODATEČNÉ INFORMACE

Specifikace

Položka	Popis
Technologie	Texas Instrument DMD, 12 stupňů 0,65"(rozměry)/rozlišení DMD X1, S450 (typ balení), Darkchip(DC) 3
Výstupní rozlišení	WXGA 1280x800
Maximální vstupní rozlišení	WUXGA 1920 x 1200 při 60 Hz
Objektiv	<ul style="list-style-type: none">• Dosvit: 1,18 ~ 1,54• F-stop: 2,43 ~ 2,78• Ohnisková vzdálenost: 16,901 ~ 21,6076 mm• Rozsah zoomu: 1,3x
Posun	112 % ± 5 %, pevný
Velikost obrazu	30,1" ~ 301" (optimalizováno při 60")
Promítací vzdálenost	1,0 m ~ 7,7m (optimalizováno při 2,14 m)
Vstupy/výstupy	<ul style="list-style-type: none">• HDMI 1.4b (x2)• VGA In• Vstup zvuku 3,5 mm• USB typ A pro napájení USB 5 V/1,5 A• Výstup zvuku 3,5 mm• Micro USB• RS-232• RJ-45 (podpora webového ovládání)
Barva	1073,4 milionů barev
Frekvence vykreslování	<ul style="list-style-type: none">• Frekvence vodorovného vykreslování: 15,375 - 91,146 kHz• Frekvence svislého vykreslování: 50 - 85 Hz (120 Hz pro funkci 3D projektoru)
Reproduktor	Ano, 10 W
Příkon	<ul style="list-style-type: none">• Minimální požadavky:<ul style="list-style-type: none">• 122 W (typicky), 140 W (max.) při 110 Vstř.• 120 W (typicky), 138 W (max.) při 220 Vstř.• Maximum:<ul style="list-style-type: none">• 145 W (typicky), 167 W (max.) při 110 Vstř.• 140 W (typicky), 161 W (max.) při 220 Vstř.
Vstupní proud	1,8A
Orientace při instalaci	Přední, Zadní, Strop, Zadní+strop
Rozměry (Š x H x V)	<ul style="list-style-type: none">• Bez nožek: 337 x 265 x 108 mm (13,27 x 10,43 x 4,25 palců)• S nožkami: 337 x 265 x 122,5 mm (13,27 x 10,43 x 4,82 palců)
Hmotnost	< 5,0 kg (11,02 lbs)
Provozní prostředí	Provoz při teplotě 5 ~ 40 °C , 10 až 85 % vlhkost (bez kondenzace)

Poznámka: Změny specifikací bez předchozího upozornění vyhrazeny.

