

A

A

B

B

C

C

D

D

技术要求:

1.印刷颜色均为PANTONE BLACK C

该用户手册里的彩色图片也按黑白印刷

2.规格为A4,

3.如供应商的排版需要加空白页, 请加在最后

						用户手册(斯洛伐克文) HDP 2D1145W,X (CANDY29#-Digit) (HOOVER)意大利		6710021452	
								80g双胶	
标记	处数	分区	更改文件号	签名	日期	阶段标记		比例	
设计				会签		REV.	00	1:1	
认证				审批		数量			
校对				日期		共 1 张		第 1 张	
							佛山市顺德区美的 洗涤电器制造有限公司		

Umývačka riadu

HOOVER

Návod na obsluhu

HDP 2D1145W

HDP 2D1145X

11 sád riadu

Funkcia Alt

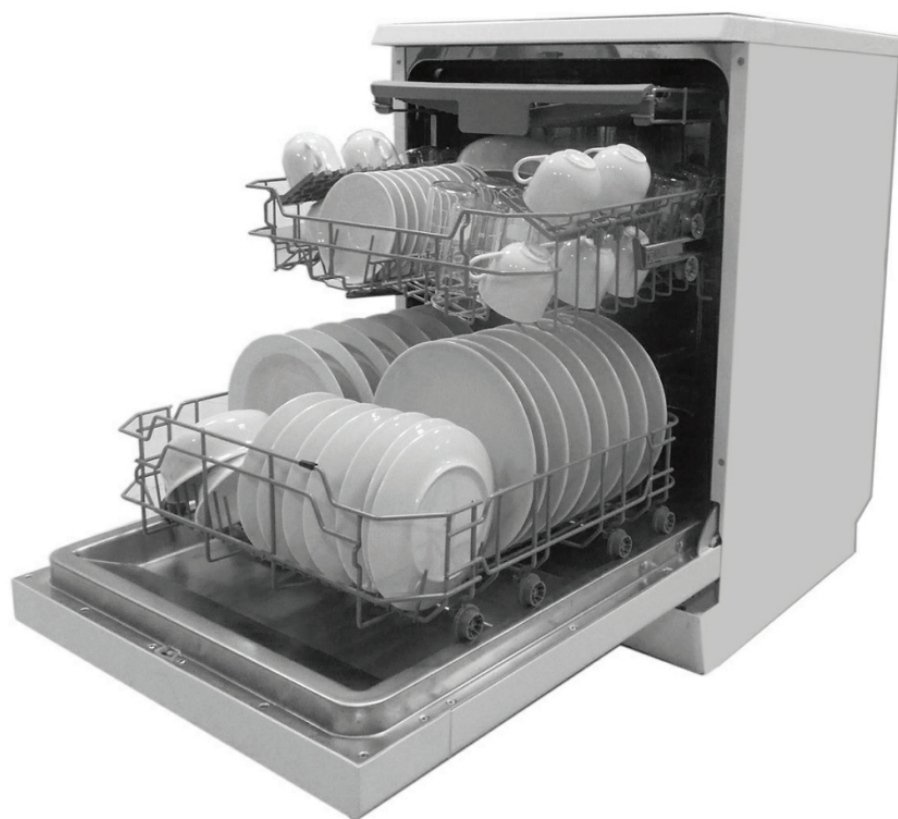



Prečítajte si tento návod

Vážený zákazník,

- Dôkladne si prečítajte tento návod pred použitím umývačky, pomôže vám v jej najlepšom využití.
- Odložte si návod na obsluhu, pre jeho použitie v budúcnosti.
- Odovzdajte ho prípadnému ďalšiemu majiteľovi.

Tento návod obsahuje bezpečnostné pokyny, pokyny na použitie, inštalčné pokyny a odstránenie možných problémov, a pod.



Skôr ako zavoláte servis

- Prehľad tipov v časti odstránenia možných problémov, vám pomôže vyriešiť niektoré bežné problémy bez potreby kontaktovať servisné stredisko.
- Ak nemôžete vyriešiť problém svojpomocne, požiadajte o pomoc profesionálneho technika.

Poznámka:

- Výrobca môže v súvislosti s nepretržitým vývojom a aktualizáciou bez predchádzajúceho upozornenia uskutočniť úpravy výrobku.
- Tento návod na obsluhu musíte získať od výrobcu alebo predajcu.

Obsah

1. Dôležité bezpečnostné informácie	3
2. Príručka rýchleho štartu	6
3. Pokyny k použitiu	7
Ovládací panel	7
Funkcie umývačky	8
4. Pred prvým použitím	8
A. Zmäkčovačvody	8
B. Plnení soli do zmäkčovača	9
C. Plnení čistiaceho prostriedku	10
D. Typy čistiacich prostriedkov	11
E. Plnenie leštidla	12
5. Plnenie košov umývačky riadu	13
Odporúčania	13
Pre umývanie v umývačke riadu je nasledujúci riad	13
Upozornenia pred a po vybratí košov umývačky ..	14
Vybratie riadu	14
Spôsob štandardného plnenia umývačky	15
Plnenie horného koša	15
Plnenie spodného koša	15
Nastavenie horného koša	15
Sklopenie držiakov šálok	15
Sklopenie držiakov spodného koša	15
Kôš na príbory	16
6. Spustenie umývacieho programu	16
Tabuľka umývacích programov	16
Zapnutie spotrebiča	17
Zmena programu	17
Zabudli ste pridať riad?	17
Na konci umývacieho cyklu	18
7. Údržba a čistenie	18
Filtročný systém	18
Čistenie filtra	19
Starostlivosť o umývačku	20
8. Pokyny k inštalácii	21
Postavenie spotrebiča	21
O pripojení k elektrickej sieti	21
Pripojenie bezpečnostnej prívodnej hadice	22
Zapnutie umývačky	23
9. Odstránenie možných problémov	24
Skôr ako budete kontaktovať servis	24
Kódy porúch	26
Technické informácie	26
Technické údaje	27
Plnení koša	28

1. Dôležité bezpečnostné informácie



VAROVANIE! Pri použití umývačky riadu, dodržujte nižšie uvedené pokyny.

- Tento spotrebič je určený pre použitie v domácnosti a podobnom prostredí:
 - kuchyne pre zamestnancov v predajniach, kanceláriách a iných pracovných miestach;
 - na farmách;
 - klientmi v hoteloch, motelloch a obytných domoch;
 - v mieste pre výdaj raňajok;
- Spotrebič môžu používať deti od 8 rokov a staršie s obmedzenými fyzickými, sensorickými alebo mentálnymi schopnosťami, alebo bez dostatočných skúseností, ak boli poučené o správnom a bezpečnom použití spotrebiča alebo sú pod dohľadom osoby zodpovednej za ich bezpečnosť. Nedovoľte deťom hrať sa so spotrebičom. Čistenie a údržbu nesmú vykonávať deti bez dozoru. (Pre EN60335-1)
- Tento spotrebič nie je určený pre použitie osobami (vrátane detí) s obmedzenými fyzickými, sensorickými alebo mentálnymi schopnosťami, alebo bez dostatočných skúseností a znalostí, ak nie sú pod dohľadom alebo neboli poučené o použití spotrebiča osobou zodpovednou za ich bezpečnosť. (Pre IEC60335-1)
- Tento spotrebič je určený len pre použitie v interiéri, v domácnosti. Na ochranu pred zásahom elektrickým prúdom neponárajte zariadenie, zástrčku ani kábel do vody ani iných tekutín.
- Odpojte spotrebič od elektrickej siete pred čistením alebo údržbou. Na čistenie použite mäkkú tkaninu s jemným čistiacim prostriedkom a potom ho utrite suchou utierkou.



POKYNY K UZEMNENIU

- Tento spotrebič musí byť uzemnený. V prípade poruchy, znižuje uzemnenie riziko zásahu elektrickým prúdom, poskytnutím odvodu elektrického prúdu. Tento spotrebič je vybavený káblom s uzemňovacím vodičom a uzemnenou zástrčkou.
- Zástrčku musíte pripojiť len k správne nainštalovanej a uzemnenej elektrickej zásuvke v súlade s platnými predpismi.
- Nesprávne pripojenie uzemňovacieho vodiča môže spôsobiť zásah elektrickým prúdom. V prípade nejasností, ju nechajte skontrolovať kvalifikovanému elektrikárovi.
- Neupravujte zástrčku spotrebiča; ak nepasuje do zásuvky, požiadajte elektrikára o inštaláciu správneho typu zásuvky.
- Nesadajte ani nestúpajte na dvierka alebo koše umývačky riadu.
- Umývačku riadu nepoužívajte dovtedy, pokiaľ nie sú krycie panely na svojom mieste.
- V priebehu prevádzky otvárajte dvierka umývačky veľmi opatrne, hrozí riziko vystreknutia vody.
- Nedávajte ťažké predmety, ani nestúpajte na otvorené dvierka. Spotrebič sa môže preklopiť.

- Pri vkladani riadu do umyvacky riadu:
 - 1) Ostré predmety dajte tak, aby nepoškodili tesnenie dvierok;
 - 2) Varovanie: nože a ďalšie náradie s ostrými hrotmi musíte vložiť do koša, ich hrotmi dole alebo uložiť v horizontálnej polohe.
- Po dokončení umývacieho cyklu sa uistite, či je zásobník čistiaceho prostriedku prázdny.
- Neumývajte plastové náradie, pokiaľ nie je určené pre umývanie v umývačke. Pri neoznačenom riade, dbajte na pokyny výrobcu.
- Používajte len čistiace prostriedky a leštidlá navrhnuté pre automatické umývačky riadu.
- V umývačke riadu nikdy nepoužívajte mydlo, pracie prostriedky alebo prostriedky na ručné umývanie.
- Nedovoľte deťom, aby sa hrali so spotrebičom.
- Nenechávajte otvorené dvierka, pretože hrozí riziko zakopnutia.
- Ak je poškodený napájací kábel, musí ho vymeniť výrobca alebo servisný technik, alebo podobne kvalifikovaná osoba, aby sa zabránilo nebezpečenstvu.
- V priebehu inštalácie nesmiete pricviknúť alebo nadmerne prehýbať napájací kábel.
- Neupravujte ovládacie prvky.
- Spotrebič pripojte k vode pomocou nových hadíc, nepoužívajte staré hadice.
- Maximálny počet súprav riadu, ktoré je možné umývať, je 11.
- Maximálny povolený tlak prívodu vody je 1 MPa.
- Minimálny tlak prívodu vody je 0,04 MPa.

LIKVIDÁCIA

Tento spotrebič je označený podľa Európskej smernice 2012/19/EU O odpade z elektrických a elektronických zariadení (OEEZ).

OEEZ obsahujúce znečisťujúce látky (ktoré môžu spôsobovať negatívne dopady na životné prostredie) a základné komponenty (ktoré je možné opäť využiť). Je potrebné podrobiť OEEZ špecifickému zaobchádzaniu, pre odstránenie a likvidáciu všetkých znečisťujúcich látok a obnovu a recykláciu všetkých materiálov.

Jednotlivci môžu zohrať dôležitú úlohu pri zaistení, aby OEEZ nezostalo problémom pre životné prostredie; je dôležité dodržiavať určité základné pravidlá:

- OEEZ sa nesmie likvidovať spoločne s bežným komunálnym odpadom.
- OEEZ musí byť odovzdané na príslušných zberných miestach spravovaných obcou alebo mestom alebo príslušnými podnikmi.

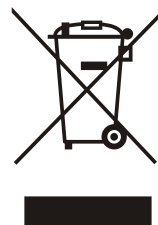

V mnohých krajinách sa uskutočňuje pri veľkých OEEZ zber z domu.

V mnohých krajinách, keď si zakúpite nový spotrebič, starý je možné odovzdať predajcovi, ktorý ho bezplatne vyzdvihne na základe výmeny jedného za druhý, ak ide o zariadenie ekvivalentného typu a má rovnaké funkcie ako dodávané zariadenie.





VAROVANIA

- Obalové materiály môžu predstavovať nebezpečenstvo pre deti!
- Pre likvidáciu obalových materiálov a spotrebiča, kontaktujte recyklačné stredisko. Odrežte napájací kábel a uistite sa, či je zatváracie zariadenie dvierok nefunkčné.
- Kartónové obaly sú vyrobené z recyklovaného papiera a musia sa likvidovať na príslušnom zbernom mieste na recykláciu.
- Zaistením správnej likvidácie tohto spotrebiča, pomáhate zabrániť možným negatívnym vplyvom na životné prostredie a ľudské zdravie, ktoré môže byť negatívne ovplyvnené v prípade nesprávnej likvidácie tohto spotrebiča.
- Pre podrobnejšie informácie o recyklácii tohto spotrebiča, kontaktujte miestnu samosprávu alebo recyklačné stredisko.
- **LIKVIDÁCIA:** nelikvidujte tento spotrebič ako netriedený komunálny odpad. Je potrebný samostatný zber pre špeciálne spracovanie tohto odpadu.

2. Príručka rýchleho štartu

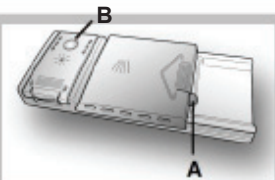
Pre podrobnejšie informácie si prečítajte príslušný obsah v návode.

Zapnite spotrebič	Otvorte dvierka, stlačte tlačidlo Zapnutia/vypnutia na zapnutie spotrebiča.
Naplňte zásobník čistiacich prostriedkov	Zásobník čistiacich prostriedkov je vo vnútri dvierok. Ak je veko zatvorené, stlačením tlačidla (A) ho otvorte. Na konci umývacieho cyklu je veko vždy otvorené a pripravené na ďalšie použitie umývačky. 
Skontrolujte leštidlo	Mechanický indikátor B: Vždy odporúčame použitie leštidla, ktoré je určené pre umývačky riadu. Skontrolujte úroveň leštidla prostredníctvom indikátora (B) na dávkovači.
Skontrolujte soľ	(Len pri modeloch so systémom zmäkčovania vody.) Elektrický indikátor na ovládacom paneli (ak je). Ak nie je soľ, svieti indikátor na paneli (niektoré modely), môžete potom doplniť soľ podľa odhadu, koľko cyklov umývačka vykonala. 
Naplňte koše	Odstráňte veľké zvyšky jedla. Namočte pripálené zvyšky na panviciach, potom naplňte koše. Viď pokyny na naplnenie umývačky.
Zvoľte program	Zatvorte dvierka, Stlačením tlačidla programu zvolte požadovaný program. (Viď kapitolu „Pokyny k obsluhu“)
Spustite umývačku	Otvorte vodovodný ventil, Stlačte tlačidlo start/reset, Spotrebič začne fungovať po približne 10 sekundách
• Zmena programu	<ul style="list-style-type: none"> 1. Prebiehajúci cyklus je možné upraviť, ak beží krátky čas. V opačnom prípade bol už dávkovaný čistiaci prostriedok. V takom prípade musíte zásobník opäť naplniť. 2. Stlačte tlačidlo Štart/reset na viac ako 3 sekundy, na zrušenie prebiehajúceho programu. 3. Zvoľte nový program. 4. Reštartujte umývačku.
• Pridanie riadu do umývačky	<ul style="list-style-type: none"> 1. Mierny otvorte dvierka umývačky, na jej zastavenie. 2. Po zastavení ostrekovacích ramien, môžete dvierka úplne otvoriť. 3. Pridajte riad. 4. Zatvorte dvierka, umývačka sa opäť spustí po 10 sekundách.
• Ak sa spotrebič vypne počas cyklu	<ul style="list-style-type: none"> • Ak sa spotrebič vypne počas umývacieho cyklu, po opätovnom zapnutí opäť zvolte umývací cyklus a ovládajte umývačku podľa pôvodného režimu zapnutia).
Vypnite spotrebič	Po skončení umývacieho cyklu znie akustický signál 8 krát, potom sa zastaví. Vypnite spotrebič stlačením tlačidla On/Off (zapnutie/vypnutie). Ak je spotrebič v pohotovostnom režime, po 30 minútach sa automaticky vypne.
Zastavte vodovodný ventil, vyložte koše.	Varovanie: počkajte niekoľko minút (približne 15 minút) pred vybratím riadu, aby ste zabránili poraneniu z kontaktu s ešte horúcim riadom, ktoré je okrem toho náchylnejšie na prasknutie. Taktiež lepšie vyschne. Vyprázdňte spotrebič, začnite od spodného koša.

⚠ Varovanie!

Dvierka otvárajte opatrne. Po otvorení môže unikáť horúca para.

3. Pokyny k použitiu

! **DÔLEŽITÉ!** Pre najlepšiu funkčnosť umývačky, si pred prvým použitím prečítajte všetky pokyny k použitiu.

Ovládací panel



1. Tlačidlo Power: na zapnutie/vypnutie umývačky.
2. Tlačidlo Program: stlačením tlačidla zvolíte umývací program, rozsvieti sa príslušná kontrolka.
3. Tlačidlo Odloženého štartu: stlačením tlačidla nastavíte odložený štart od 1 po 24 hodín. Každým stlačením pridáte 1 hodinu.
4. Tlačidlo možnosti Express: program Rapid/Soak bez funkcie Express. Keď sú dvierka zatvorené a nebeží program, stlačením tlačidla Express zvolíte funkciu.
5. Tlačidlo Štart/Reset: spustenie alebo zrušenie programu.
6. Displej: pre zobrazenie zvoleného programu, zostávajúceho času a kódov porúch.
7. Kontrolka Express: indikuje použitie funkcie Express.

Kontrolka doplnenie leštidla: *

Indikuje, keď je nutné doplniť zásobník leštidla.

Kontrolka doplnenia soli: S

Indikuje potrebu doplnenia soli.

Funkcie umývačky

Pohľad spredu

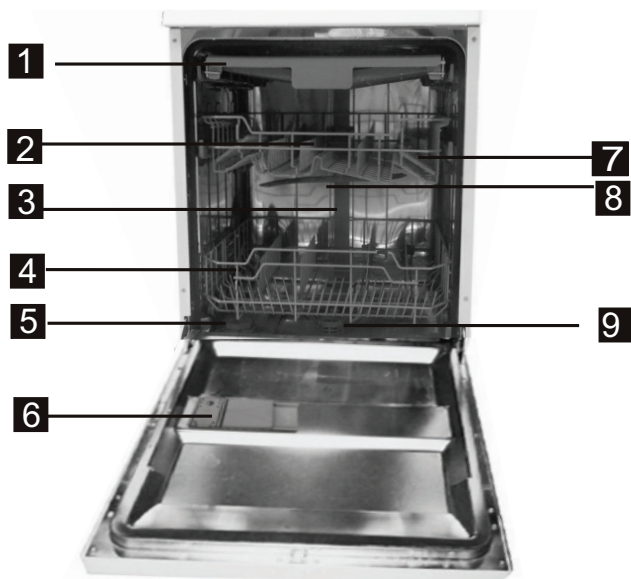

Pohľad zozadu

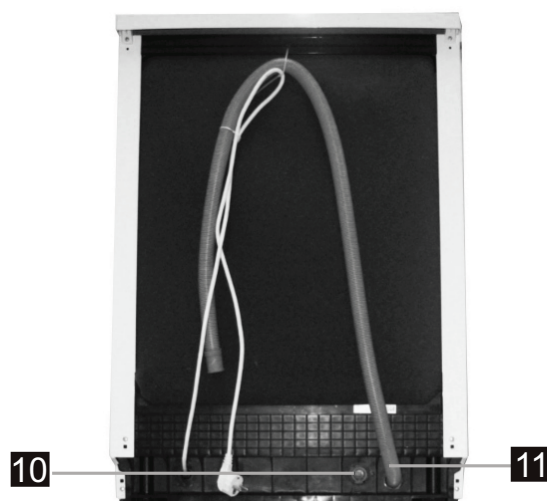

- | | | | |
|-------------------|-----------------|-----------------------|--------------------------|
| 1 Tretí kôš | 4 Spodný kôš | 7 Priestor pre šálky | 10 Prípojka prívodu vody |
| 2 Horný kôš | 5 Zásobník soli | 8 Ostrekovacie ramená | 11 Odtoková hadica |
| 3 Vnútoraná rúrka | 6 Dávkovač | 9 Zostava filtra | |

4. Pred prvým použitím

Pred prvým použitím umývačky riadu:

- A.** Nastavte zmäkčovač vody.
- B.** Pridajte 1,5 kg soli pre umývačky a potom doplňte zásobník vodou.
- C.** Naplňte leštadlo.
- D.** Naplňte čistiaci prostriedok.

A. Zmäkčovač vody

Zmäkčovač vody musíte nastaviť manuálne, pomocou voliča tvrdosti vody.

Zmäkčovač vody je navrhnutý na odstraňovanie minerálov a solí z vody, ktoré by mohli mať negatívny vplyv na prevádzku spotrebiča. Čím vyšší je obsah týchto minerálov a solí, tým tvrdšia je voda.

Zmäkčovač musíte nastaviť podľa tvrdosti vody vo vašej oblasti. Vaša miestna vodárenská správa vám poskytne informácie o tvrdosti vody vo vašej oblasti.

Nastavenie spotreby soli

Umývačka je navrhnutá na nastavenie množstva spotrebovávanej soli na základe tvrdosti používanej vody. Je to určené na optimalizáciu a prispôbenie spotreby soli.

Pri nastavení spotreby soli postupujte podľa nasledujúcich krokov.

1. Zapnite spotrebič.
2. Stlačte tlačidlo Programme na viac ako 5 sekúnd, na aktiváciu režimu nastavenia zmäkčovača vody do 60 sekúnd po zapnutí spotrebiča;
3. Stlačením tlačidla Programme zvolte správne nastavenie podľa miestnych podmienok, nastavenie sa mení v nasledujúcom poradí: H3→H4→H5→H6→H1→H2
3. Stlačením tlačidla Zapnutia/vypnutia ukončíte režim nastavenia.

TVRDOSŤ VODY				Pozícia voliča	Spotreba soli (gram/cyklus)
fH	°dH	°Clarke	mmol/l		
0-5	0-9	0-6	0-0,94	H1	0
6-1	10-20	7-14	1,0-2,0	H2	9
12-17	21-30	15-21	2,1-3,0	H3	12
18-22	31-40	22-28	3,1-4,0	H4	20
23-34	41-60	29-42	4,1-6,0	H5	30
35-55	61-98	43-69	6,1-9,8	H6	60

Poznámka 1:

1° dH = 1,25° Clarke = 1,78° fH = 0,178mmol/l

°DH = Nemecká stupnica

°fH = Francúzska stupnica

°Clark = Britské stupne

Poznámka 2:

Nastavenie z výroby je: H3 (EN 50242)

Kontaktujte miestneho dodávateľa vody ohľadom tvrdosti vašej vody.



POZNÁMKA! Ak váš model nie je vybavený zmäkčovacím zariadením, túto časť môžete preskočiť.

ZMÄKČOVAČ VODY

Tvrdosť vody je rôzna v závislosti od oblasti. Ak sa vo vašej umývačke používa tvrdá voda, na riade a príboroch sa budú objavovať škvrny.

Spotrebič je vybavený zmäkčovačom vody, ktorý používa špeciálne navrhnutú soľ na odstránenie vápenatých a minerálnych usadenín z vody.

B. Plnení soli do zmäkčovača

Používajte len špeciálnu soľ určenú pre umývačky riadu.

Zásobník soli je umiestnený pod spodným košom a spôsob jeho plnenia je nasledujúci:

Pozor!

- Používajte len soľ určenú pre umývačky riadu! Akýkoľvek iný typ soli, napríklad jedlá soľ, môže poškodiť zmäkčovač vody. V prípade poškodení spôsobených použitím nevhodnej soli, nenesie výrobca žiadnu zodpovednosť.
- Soľ plňte pred spustením kompletného umývacieho programu. Týmto zabránite, aby zostali zrnká soli alebo soľný roztok na dne umývačky dlhší čas, čo môže spôsobiť koróziu.

1**2**

- A** Po vybratí spodného koša odskrutkujte a zložte veko zásobníka soli. **1**
- B** Vložte koniec lievika (dodaný) do otvoru a nasypťe približne 1,5 kg soli pre umývačky riadu.
- C** Doplníte zásobník vodou. Je normálne, že určité množstvo vody zo zásobníka vytečie. **2**
- D** Po naplnení zásobníka, zaskrutkujte veko na svoje miesto.
- E** Indikátor doplnenia soli zhasne po naplnení soli.
- F** Ihneď po naplnení soli do zásobníka, spustíte umývací program (odporúčame použiť krátky program. V opačnom prípade sa systém filtrov alebo iné dôležité časti spotrebiča môžu poškodiť slanou vodou. Na toto poškodenie sa nevzťahuje záruka.

**POZNÁMKA:**

1. Zásobník soli doplňuje len vtedy, keď sa rozsvieti indikátor doplnenia soli na ovládacom paneli. V závislosti na tom, ako sa soľ rozpúšťa, sa môže indikátor rozsvietiť aj vtedy, ak je zásobník plný. Ak nemáte na ovládacom paneli indikátor doplnenia soli (pri niektorých modeloch), môžete odhadnúť potrebu doplnenia soli podľa cyklov, ktoré umývačka uskutočnila.
2. V prípade rozliatia soli, spustíte program predumytia alebo rýchly program na odstránenie nadbytočnej soli.

C. Plnenie čistiaceho prostriedku**Čistiaci prostriedok****DÔLEŽITÉ**

Je dôležité používať prostriedok, ktorý je navrhnutý pre umývačky riadu v práškovej, tekutej forme alebo vo forme tabliet.

„FINISH“ poskytuje dobré výsledky a je ľahko dostupný. Nevhodné prostriedky (pre ručné umývanie) neobsahujú správne ingrediencie pre použitie v umývačke riadu a bránia v správnej prevádzke umývačky.

**VAROVANIE!**

Pri plnení spodného koša dbajte na to, aby tanierne neblokovali dávkovač čistiaceho prostriedku.

Plnenie zásobníka čistiaceho prostriedku

Zásobník čistiaceho prostriedku sa nachádza vo vnútri dvierok (obr. A 2). Ak je veko zatvorené, stlačením tlačidla (A) ho otvorte.

Na konci každého umývacieho cyklu, je veko vždy otvorené a pripravené pre ďalšie použitie umývačky. Množstvo čistiaceho prostriedku je rôzne, v závislosti na znečistení riadu a type riadu. Odporúčame použiť 20/30 g prostriedku do zásobníka čistiaceho prostriedku (B).

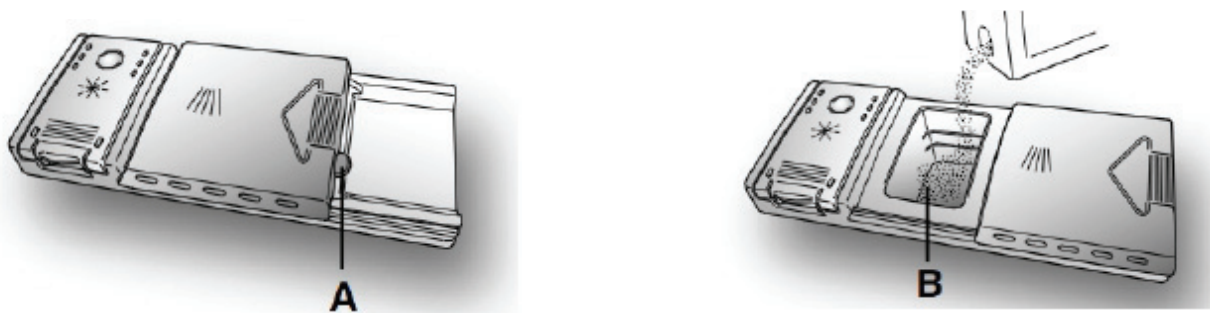

Po naliatí prostriedku do zásobníka zatvorte veko, najskôr zatlačte (1) a potom zasuňte (2), pokiaľ nezačujete cvaknutie.

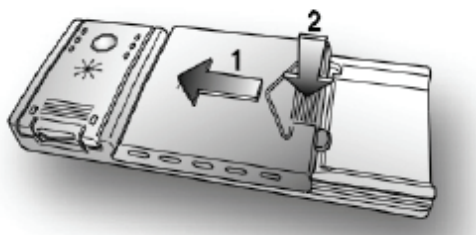

Pretože nie všetky čistiace prostriedky sú rovnaké, pokyny na balení môžu byť rôzne. Chceme len pripomenúť používateľom, že málo čistiaceho prostriedku neumyje riad dobre, zatiaľ čo nadmerné množstvo taktiež neprinesie lepšie výsledky a má za následok plytvanie.

DÔLEŽITÉ

Nepoužívajte nadmerné množstvo čistiaceho prostriedku a pomôžte v ochrane životného prostredia.

D. Typy čistiacich prostriedkov

Tablety

Čistiace tablety rôznych výrobcov sa rozpúšťajú v rôznych intervaloch, z toho dôvodu nemusia byť niektoré tablety pri krátkych programoch efektívne, pretože sa úplne nerozpustia. Pri použití týchto výrobkov odporúčame zvoliť dlhší program na zaistenie kompletného rozpustenia tablety.

DÔLEŽITÉ

Na dosiahnutie uspokojivých výsledkov, musíte tablety umiestniť do umývacej časti dávkovača a nikdy nie rovno do vaničky spotrebiča.

Koncentrované čistiace prostriedky

Koncentrované čistiace prostriedky so zníženou alkalitou a prírodnými enzýmami, v spojení s 50°C umývacími programami, majú menší vplyv na životné prostredie a chránia umývačku a riad. Umývacie programy s teplotou 50°C využívajú vlastnosti rozpúšťania nečistôt z enzýmov, čo umožňuje pri použití koncentrovaných prostriedkov rovnaké výsledky ako pri programoch s teplotou 65°C.

Kombinované čistiace prostriedky

Čistiace prostriedky obsahujú taktiež leštidlo a musia sa umiestniť do zásobníka čistiacich prostriedkov. Zásobník leštidla musí byť prázdny (ak nie je, pred použitím kombinovaných prostriedkov nastavte regulátor leštidla na najnižšiu pozíciu).

Kombinované prostriedky „ALL in 1“

Ak chcete použiť ALL in 1 (3 in 1/4 in 1/5 in 1 a pod.) kombinované prostriedky s obsahom soli a leštidla, odporúčame nasledujúce:

- dôkladne si prečítajte pokyny výrobcu na obale;
- účinnosť čistiacich prostriedkov obsahujúcich soľ a leštidlo závisí na tvrdosti vašej vody. Skontrolujte tvrdosť vody, či je v rozsahu účinnosti na obale čistiaceho prostriedku.

Ak používate tento typ prostriedku a nedosiahnete požadované výsledky, kontaktujte výrobcu prostriedku.

Za určitých podmienok môže použitie kombinovaných čistiacich prostriedkov spôsobiť:

- zvyšky vodného kameňa na riade alebo v umývačke riadu;
- zníženie výkonu umývania a sušenia.

DÔLEŽITÉ

Na akýkoľvek problém vyplývajúci z použitia týchto prostriedkov sa nevzťahuje záruka.

Všimnite si, že pri použití kombinovaných čistiacich prostriedkov „ALL in 1“ bude svietiť indikátor doplnenia soli a leštidla (len pri niektorých modeloch), musíte ho ignorovať.

Ak sa vyskytnú problémy s umývaním alebo sušením, odporúčame sa vrátiť k použitiu tradičných čistiacich prostriedkov (soľ, čistiaci prostriedok a leštidlo). Tým umožníte správnu činnosť zmäčkovacieho zariadenia v umývačke riadu.

V takom prípade odporúčame:

- doplniť zásobník soli a leštidla;
- spustiť bežný umývací cyklus bez riadu.

Všimnite si, že pri návrate k použitiu bežnej soli, je potrebných niekoľko cyklov na opätovné plne funkčné obnovenie systému.

E. Plnenie leštidla

Leštidlo

Leštidlo sa uvoľňuje v priebehu konečnej fázy oplachovania, pomáha pri sušení riadu a bráni tvorbe kvapiek vody a škvŕn na riade.

Plnenie leštidla

Zásobník leštidla môžete nájsť na ľavej strane zásobníka čistiaceho prostriedku (obr. A „3“). Na otvorenie veka zatlačte referenčnú značku a súčasne potiahnite poistku na otvorenie. Odporúčame používať leštidlo určené pre umývačky riadu. Skontrolujte hladinu pomocou indikátora (C) na dávkovači.

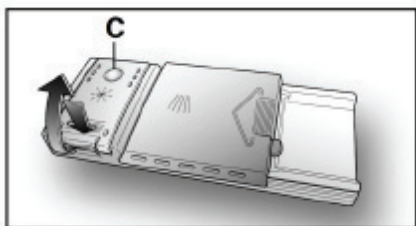

Plný



Tmavý

Prázdny



Svetlý

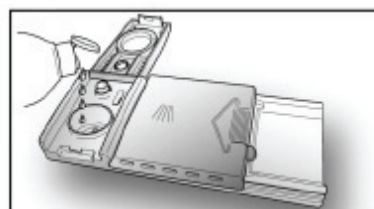

Nastavenie leštidla od 1 do 6

Regulátor (D) je umiestnený pod vekom a je možné ho otočiť pomocou mince. Odporúčaná pozícia je 4. Obsah vodného kameňa vo vode značne ovplyvňuje tvorbu vodného kameňa a výkon sušenia. Preto je dôležité nastaviť dávkovanie leštidla na dosiahnutie uspokojivých výsledkov umývania. Ak sa na riade objavujú šmuhy, znížte množstvo o jednu pozíciu. Ak sa objavujú biele škvrny, zvýšte dávkované množstvo o jednu pozíciu.

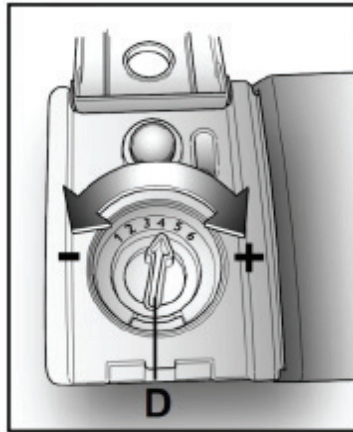

5. Plnenie košov umývačky riadu

Odporúčania

- Zvážte nákup príslušenstva, ktoré je vhodné pre umývačky riadu.
- Používajte jemné čistiace prostriedky, ktoré sú popísané ako „šetrné k riadu“. Ak je to nevyhnutné, pozrite si ďalšie informácie od výrobcu čistiacich prostriedkov.
- Pre niektoré položky zvolte program s nízkou teplotou.
- Aby ste zabránili poškodeniu, nevyberajte poháre a príslušenstvo z umývačky riadu hneď po skončení programu.

Pre umývanie v umývačke riadu je nasledujúci riad

Nevhodný

- Riad z dreva, čínskeho porcelánu
- Platové príslušenstvo, ktoré nie je odolné voči teplu
- Starší riad s lepenými dielmi, ktoré nie sú odolné voči teplu
- Lepené príbory alebo taniere
- Medené alebo cínové nádoby
- Krištáľové sklo
- Oceľ podliehajúca korózii
- Drevené misy
- Predmety zo syntetických vláken

Obmedzene vhodný

- Niektoré typy skla môžu zmatnieť po opakovanom umývaní
- Strieborné a hliníkové časti majú tendenciu sa zafarbiť v priebehu umývania
- Glazované vzory môžu častým umývaním vyblednúť.

Upozornenia pred a po vybratí košov umývačky

(Pre najlepší účinok umývačky, dodržiavajte nasledujúce pokyny pri plnení umývačky. Funkcia a vzhľad košov a košov na príbory sa môže odlišovať v závislosti od modelu.)

Odstráňte nadbytočné zvyšky jedla. Nechajte odmočiť pripálené zvyšky z panvíc.

Riad nie je nevyhnutné oplachovať pod tečúcou vodou.

Vložte riad do umývačky nasledujúcim spôsobom:

1. Predmety ako sú šálky, poháre, panvice a pod. dnom hore.
2. Zakrivené predmety alebo s výstupkami vložte tak, aby mohla vytekať voda.
3. Riad uložte tak, aby sa neprevrhol.
4. Riad uložte tak, aby sa ostrekovacie ramená mohli v priebehu umývania voľne otáčať.



POZNÁMKA: Veľmi malé predmety neumývajte v umývačke riadu, pretože môžu vypadnúť z koša.

- Uložte otvorené nádoby ako sú šálky, poháre, kastróly a pod. otvorom dole tak, aby mohla vytekať voda.
- Nádoby a nástroje nesmú ležať cez seba, ani sa navzájom prekrývať.
- Aby ste zabránili poškodeniu pohárov, nesmú sa navzájom dotýkať.
- Uložte veľké predmety, ktoré sa komplikovane čistia, do spodného koša.
- Horný kôš je navrhnutý na uloženie citlivejších kusov riadu, ako sú poháre, kávové a čajové šálky.
- Dlhé nože uložené vo zvislej pozícii predstavujú nebezpečenstvo!
- Dlhé a/alebo ostré predmety musíte uložiť horizontálne v hornom koši.
- Nepreťažujte umývačku riadu. Je to dôležité na dosiahnutie dobrých výsledkov a pre správnu spotrebu energie.

Vybratie riadu

Aby ste zabránili kvapkaniu vody z horného koša na spodný, najskôr vyberte spodný kôš a potom horný.

Spôsob štandardného plnenia umývačky

Plnenie horného koša

Horný kôš je navrhnutý pre jemnejší a ľahší riad, ako sú poháre, kávové a čajové šálky a podšálky, tanieriky, malé misky a plytké panvice (ak nie sú veľmi znečistené).

Umiestnite riad a nástroje tak, aby sa nehýbali pod tlakom vody z ostrekovacieho ramena.

Dovnútra

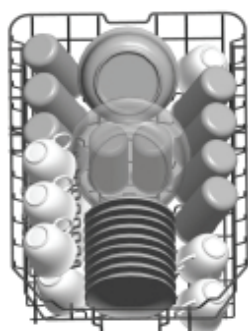

Pamätajte:

- Hrnce, servírovacie misky, a pod. musíte postaviť dnom hore.
- Hlboké panvice musíte naklopiť tak, aby mohla z nich odtekať voda.
- Možnosť sklopenia trňov umožňuje vloženie väčších kusov riadu, alebo viacerých kusov riadu.

Plnenie spodného koša

Do spodného koša odporúčame umiestniť veľké časti riadu, ktoré sa čistia komplikovane: kastróly, panvice, pokrievky, servírovacie tanierie a misky, podľa obrázku nižšie. Servírovacie tanierie a pokrievky umiestnite na bok, aby ste neblokovali otáčaniu ostrekovacieho ramena.

Dovnútra



Nastavenie horného koša

Výšku horného koša je možné upraviť, na vytvorenie väčšieho priestoru pre väčší riad v hornom/spodnom koši. Výšku horného koša môžete nastaviť umiestnením koliesok do rôznej výšky koľajničiek. Dlhé predmety, servírovacie náradie, šalátové vidličky a nože umiestnite na priehradky tak, aby neblokovali otáčanie ostrekovacích ramien.

Spodná pozícia



Horná pozícia



Kolieska

Sklopenie držiakov šálok

Pre lepšie umiestnenie nádob a panvíc, môžete držiaky sklopiť podľa obrázku.



Sklopenie držiakov spodného koša

Pre lepšie umiestnenie nádob a panvíc, môžete držiaky sklopiť podľa obrázku.



Kôš na príbory

Príbory sa ukladajú do koša rukoväťou dolu. Ak má rošt bočné koše, lyžice musíte uložiť samostatne do príslušných otvorov, hlavne dlhé v horizontálnej pozícii vpredu horného koša podľa obrázka.



VAROVANIE!

Zabráňte vyčnievaniu položiek z dna.
Ostré predmety dávajte vždy hrotom dolu.

- Sa navzájom nedotýkajú
- Príbory sú umiestnené hlavňou časťou hore
- Dlhé náradie je uprostred.

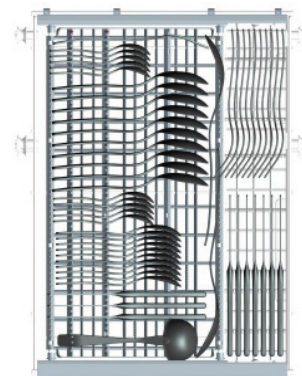

6. Spustenie umývacieho programu

Tabuľka umývacích programov

! **POZNÁMKA:** (★) znamená, že je potrebné naplniť leštidlo do dávkovača leštidla.

Program	Informácie voľby cyklu	Popis cyklu	Čistiaci prostriedok predumytie/ hlavné	Čas (min.)	Energia (Kwh)	Voda (l)	Leštidlo
P1 Intensive	Pre veľmi znečistený riad a bežne znečistené kastróly atď. so zaschnutými zvyškami	Predumytie (50°C) Umývanie (60°C) Oplach Oplach Oplach (69°C) Sušenie	5/22,5 g 1 kus	170	1,4	15,5	★
P2 Normal	Pre bežne znečistený riad ako sú taniere, poháre, misy a jemne znečistené panvice.	Predumytie (45°C) Umývanie (55°C) Oplach Oplach (66°C) Sušenie	5/22,5 g 1 kus	180	1,1	12	★
P3 ECO (*EN 50242)	Toto je štandardný program, vhodný na čistenie bežne znečisteného riadu a je to najúčinnjší program s ohľadom na spotrebu energie a vody.	Predumytie Umývanie (50°C) Oplach (58°C) Sušenie	5/22,5 g 1 kus	205	0,78	8	★
P4 Glass	Pre jemne znečistený riad, ktorý nevyžaduje výnimočné sušenie.	Predumytie Umývanie (40°C) Oplach Oplach (60°C) Sušenie	5/22,5 g 1 kus	125	0,75	12	★
P5 Daily	Krátke umývanie mierne znečisteného riadu.	Umývanie (65°C) Oplach Oplach (66°C) Sušenie	27 g 1 kus	90	1,15	11,5	★
P6 Rapid	Krátke umývanie jemne znečisteného riadu bez excelentného sušenia.	Umývanie (55°C) Oplach (50°C) Sušenie (55°C)	20	30	0,7	10	
P7 Soak	N opláchnutie riadu, ktorý sa bude umývať neskôr.	Predumytie	/	15	0,02	3,5	

POZNÁMKA!

*EN 50242: tento program je testovací cyklus. Informácie o teste kompatibility v súlade s EN 50242, sú nasledujúce:

- Kapacita: 11 súprav
- Pozícia horného koša: horné kolieska na koľajničkách
- Nastavenie leštidla: 6
- Pl: 0,8 W; Po: 0,3 W.
- Čas do vypnutia v pohotovostnom režime: 30 minút.

Zapnutie spotrebiča

Spustenie cyklu

- 1** Vytiahnite spodný a horný kôš, naložte riad a zasuňte ich späť. Najskôr odporúčame naplniť spodný kôš, potom horný (viď kapitola s názvom Plnenie umývačky riadu).
- 2** Nalejte čistiaci prostriedok (viď kapitola s názvom Soľ, čistiaci prostriedok a leštidlo).
- 3** Pripojte zástrčku do zásuvky. Napájanie je 220-240 VAC/50 HZ, technické parametre zástrčky sú 10 A 250 VAC. Uistite sa, či je úplne otvorený vodovodný ventil.
- 4** Otvorte dvierka, stlačením tlačidla On/Off zapnete spotrebič, rozsvieti sa indikátor.
- 5** Stlačte tlačidlo programu, umývacie programy sa zmenia v nasledujúcom poradí:
P 3 => P 4 => P 5 => P 6 => P 7 => P 1 => P 2

Keď zvolíte program, rozsvieti sa príslušná kontrolka. Potom stlačte tlačidlo Start/Reset, umývačka sa uvedie do prevádzky.

POZNÁMKA!

[P1 - Intensive, P2 - Normal, P3 - Eco, P4 - Glass, P5 - Daily, P6 - Rapid, P7 - Soak]

Zmena programu

- 1** Prebiehajúci cyklus je možné upraviť len vtedy, ak beží krátky čas. V opačnom prípade sa už uvoľní čistiaci prostriedok a spotrebič mohol vypustiť všetku vodu. V takom prípade musíte opäť doplniť dávkovač prostriedku (viď kapitola „Dávkovanie čistiaceho prostriedku“).
- 2** Stlačte tlačidlo Štart/Reset, spotrebič bude v pohotovostnom režime, stlačte tlačidlo Štart/Reset na viac ako 3 sekundy, potom môžete zmeniť program na požadovaný cyklus (viď kapitola „Spustenie umývacieho cyklu. . .“).

POZNÁMKA!

Ak otvoríte dvierka v priebehu umývacieho cyklu, spotrebič sa pozastaví. Indikátor programu prestane blikať a akustický signál zaznie každú minútu, pokiaľ nezatvoríte dvierka. Po zatvorení dvierok začne spotrebič pracovať po uplynutí 10 sekúnd.

Ak je váš model vybavený funkciou pamäti po prerušení, umývačka dokončí zvolený program po výpadku elektrickej energie.

Zabudli ste pridať riad?

Zabudnutý kus riadu môžete vložiť do umývačky kedykoľvek, pokiaľ sa neotvorí zásobník čistiaceho prostriedku.

- 1** Mierne pootvorte dvierka.
- 2** Keď sa ostrekovacie ramená prestanú otáčať, dvierka môžete úplne otvoriť.
- 3** Pridajte potrebný riad.
- 4** Zatvorte dvierka.
- 5** Umývačka sa po 10 sekundách spustí.

Na konci umývacieho cyklu

Po skončení umývacieho cyklu zaznie akustický signál umývačky v priebehu 8 sekúnd, potom sa vypne. Vypnite umývačku stlačením tlačidla ON/OFF, zatvorte prívod vody, otvorte dvierka umývačky. Pred vybratím riadu počkajte niekoľko minút, aby ste zabránili kontaktu s riadom, pretože môže byť ešte horúci a môže prasknúť. Taktiež lepšie vyschne.

■ Vypnutie umývačky

Kontrolka programu svieti ale neblinká, až teraz program skončil.

1. Vypnite umývačku stlačením tlačidla ON/OFF.
2. Zastavte vodovodný ventil!

■ Opatrne otvorte dvierka umývačky

Horúci riad je náchylný na prasknutie. Riad nechajte vychladnúť približne 15 minút pred vybratím zo spotrebiča. Otvorte dvierka umývačky, nechajte ich pootvorené niekoľko minút pred vybratím riadu. Týmto spôsobom bude chladnejší a zlepši sa účinok sušenia.

■ Vyprázdnenie umývačky riadu

Je normálne, že umývačka je vo vnútri mokrá.

Najskôr vyprázdnite spodný kôš a potom horný. Takto zabránite kvapkaniu vody z horného koša na riad v spodnom.

! VAROVANIE!

Je nebezpečné otvárať dvierka umývačky počas umývania, môže dôjsť k opareniu horúcou vodou.

7. Údržba a čistenie

Filtračný systém

Filter bráni veľkým zvyškom jedla alebo iným predmetom v upchatí čerpadla. Zvyšky môžu blokovat' filter, v tomto prípade ho musíte vybrať.

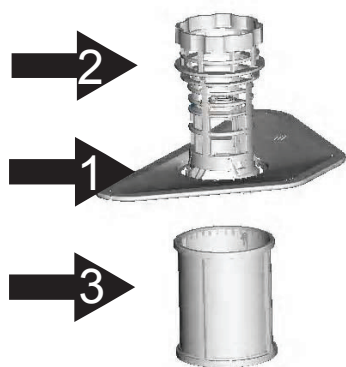

Filtračný systém obsahuje hrubý filter, plochý (hlavný filter) a mikrofilter (jemný filter).

1 Hlavný filter.

Jedlo a zvyšky zachytené týmto filtrom sú rozpustené špeciálnym prúdom na spodnom ostrekovacím ramene a spláchnuté do odtoku.

2 Hrubý filter.

Veľké kusy, ako sú časti kostí alebo skla, ktoré môžu zablokovat' odtok, sú zachytené v hrubom filtri. Na odstránenie predmetov zachytených filtrom, jemne stlačte hornú časť filtra a zdvihnite ho.

3 Jemný filter.

Tento filter zachytáva nečistoty a zvyšky jedla, ktoré sa nerozpustia v priebehu umývania.

Zostavenie filtra

Filter účinne odstraňuje zvyšky jedál z vody, čo umožňuje jej opätovné využitie v priebehu cyklu. Pre najlepšie výsledky musíte filter pravidelne čistiť. Z tohto dôvodu je potrebné vybrať veľké zvyšky jedla zachytené na filtri po každom umývaní, opláchnutím polkruhového filtra pod tečúcou vodou. Na vybratie filtračnej jednotky, potiahnite rukoväť filtra smerom hore.



VAROVANIE!

- Umývačku nikdy nepoužívajte bez filtrov.
- Nesprávne nasadenie filtra môže znížiť účinok spotrebiča a poškodiť riad.

1



Krok 1: Otočte filtrom proti smeru hodinových ručičiek.

2



Krok 2: Zdvihnite systém filtrov.



POZNÁMKA!

Pri postupe krokov od 1 k 2, je možné systém filtrov vybrať; ak postupujete od kroku 2 ku kroku 1, filtračný systém nainštalujete.

Poznámky:

- Kontrolujte filtre po každom umývaní.
- Vyskrutkovaním hrubého filtra môžete vybrať filtračný systém. Odstráňte zvyšky jedla a vyčistite filtre pod tečúcou vodou.



POZNÁMKA!

Celý systém čistite najmenej jedenkrát za týždeň.

Čistenie filtra

Na čistenie hrubého filtra a jemného filtra použite čistiacu kefku. Zostavte systém filtra podľa obrázkov a vložte celú sadu do umývačky, uložte na miesto a zatlačte dole.



VAROVANIE!

Pri čistení filtermi nebúchajte. V opačnom prípade ich môžete poškodiť a účinok umývačka sa môže znížiť.

Starostlivosť o umývačku

Ovládací panel je možné čistiť pomocou mierne navlhčenej tkaniny.

Po čistení ho dôkladne vysušte.

Na vonkajšie časti spotrebiča použite leštadlo.

Nikdy nepoužívajte ostré predmety, drsné špongie ani agresívne čističe.

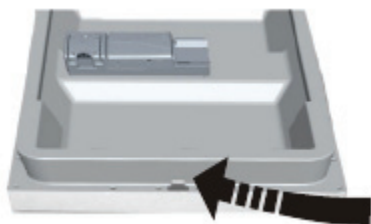

Čistenie dvierok

Na čistenie dvierok používajte len mäkkou, mierne navlhčenú tkaninu. Aby ste zabránili vniknutiu vody do zámku dvierok a elektronických komponentov, nepoužívajte spreje žiadneho druhu.



VAROVANIE!

- Na čistenie panelu dvierok nikdy nepoužívajte čističe v spreji, pretože tak môžete poškodiť zámok dvierok a elektronické komponenty.
- Drsné prostriedky alebo niektoré papierové utierky nesmiete používať, pretože tak riskujete poškrabanie alebo zanechanie škvŕn na nehrdzavejúcom povrchu.

Ochrana pred zamrznutím

Vykonajte opatrenia voči zamrznutiu umývačky v zime. Po každom cykle vykonajte nasledujúce:

1. Odpojte prívod elektrickej energie umývačky.
2. Zastavte prívod vody a odpojte prívod vody od vodovodného ventilu.
3. Vypustite vodu z prívodnej hadice a vodovodného ventilu. (Použite nádobu na zachytenie vody)
4. Pripojte prívod vody k ventilu.
5. Vyberte filter na dne umývačky a pomocou špongie vysajte zvyškovú vodu.



POZNÁMKA!

Ak vaša umývačka nefunguje z dôvodu zamrznutia, kontaktujte kvalifikovaného servisného technika.

Čistenie ostrekovacích ramien

Ostrekovacie ramená je potrebné pravidelne čistiť od usadenín z vodného kameňa v tryskách a otáčaním mechanizmu.

Na zloženie horného ostrekovacieho ramena uchopte maticu, otočte ramenom v smere hodinových ručičiek na jeho uvoľnenie.

Na zloženie spodného ostrekovacieho ramena ho vytiahnite smerom hore.

Umyte ramená vo vode so saponátom a použite mäkkú kefkú na čistenie trysiek. Po dôkladnom opláchnutí ich nasadte.

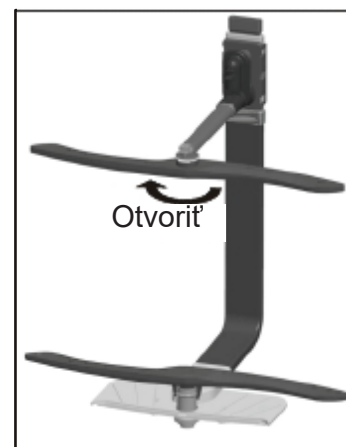

Ako udržať dobrý stav umývačky

- **Po každom umývaní**
Po každom umývaní zastavte prívod vody do spotrebiča a nechajte dvierka mierne pootvorené na odstránenie vlhkosti a pachov zo spotrebiča.
- **Odpojte zástrčku**
Pred čistením alebo údržbou vždy odpojte zástrčku od elektrickej zásuvky.
- **Žiadne rozpúšťadlá ani drsné čističe**
Na čistenie vonkajších a gumových častí umývačky nepoužívajte rozpúšťadlá ani drsné čistiace prostriedky. Používajte len utierku s teplým roztokom saponátu a vody. Na odstránenie škvŕn z vnútorných stien umývačky použite tkaninu navlhčenú v octe alebo čistiaci prostriedok určený na čistenie umývačky.
- **Ak ju nebudete dlhší čas používať**
Odporúčame spustiť cyklus bez riadu a potom odpojiť zástrčku od zásuvky, zastaviť prívod vody a nechať dvierka mierne pootvorené. Týmto pomôžete chrániť tesnenie dvierok a zabránite tvorbe pachov a plesní vo vnútri spotrebiča.
- **Premiestnenie spotrebiča**
Ak ho musíte premiestniť, spravte tak vo vertikálnej pozícii. Ak je to nevyhnutné, nakloňte ju na zadnú stranu.
- **Tesnenie**
Jedným z dôvodov tvorby zápachov v spotrebiči je zachytené jedlo na tesnení. Pravidelným čistením vlhkou tkaninou tomu môžete zabrániť.

8. Pokyny k inštalácii

Postavenie spotrebiča

Postavte spotrebič do požadovanej pozície. Zadná strana by mala byť proti stene za spotrebičom a bočné strany pozdĺž susednej skrine alebo steny. Umývačka je vybavená prívodnou hadicou a odtokovou hadicou, ktoré je možné umiestniť podľa potreby na pravú alebo ľavú stranu spotrebiča.

Vyváženie spotrebiča

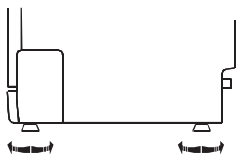

Po umiestnení spotrebiča nastavte jeho výšku a rovinu pomocou nožičiek (vyskrutkovaním alebo zaskrutkovaním). V žiadnom prípade nesmie byť spotrebič naklonený o viac ako 2°.

O pripojení k elektrickej sieti



VAROVANIE!

Pre osobnú bezpečnosť:

- Nepoužívajte predlžovacie káble ani adaptéry na pripojenie spotrebiča.
- Za žiadnych okolností neodstraňujte uzemňovací vodič z napájacieho kábla.

Požiadavky na elektrickú prípojku

Vid' výrobný štítok ohľadom napätia a pripojte umývačku v súlade s uvedenými parametrami. Použite príslušnú 10 A poistku, istič alebo iný prerušovač obvodu pre dostatočnú ochranu a odpojenie spotrebiča.

Pripojenie k elektrickej sieti

! **Pred pripojením skontrolujte správne uzemnenie!**

Uistite sa, či napätie a frekvencia elektrickej siete zodpovedá parametrom na výrobnom štítku. Zástrčku pripájajte len k správne uzemnenej elektrickej zásuvke. Ak elektrická zásuvka nie je vhodná na pripojenie spotrebiča, požiadajte o výmenu kvalifikovaného elektrikára namiesto použitia adaptérov, pretože tieto môžu spôsobiť prehriatie a požiar.

Pripojenie bezpečnostnej prívodnej hadice

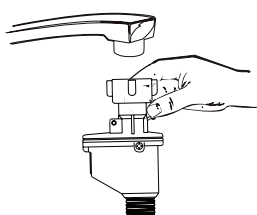

Spotrebič musíte pripojiť k vodovodnej prípojke pomocou novej hadice. Nepoužívajte staré hadice.

Tlak vody musí byť medzi 0,04 MPa a 1 MPa. Ak je tlak pod minimom, kontaktujte kvalifikovaného servisného technika.

- 1 Vytiahnite hadicu zo skladovacieho priestoru na zadnej strane umývačky.
- 2 Utiahnite maticu bezpečnostnej hadice k ventilu so závitom 3/4.
- 3 Pred spustením umývačky úplne otvorte prívod vody,

O bezpečnostnej prívodnej hadici

Bezpečnostná hadica je vybavená dvojitou stenou. Systém hadice zaisťuje jej zásah zablokovaním prívodu vody v prípade poškodenia prívodnej hadice a keď sa priestor medzi plniacou hadicou a vonkajším plášťom naplní vodou.

! **VAROVANIE!**

Hadica, ktorá je pripojená k vodovodnej batérii drezu, môže prasknúť, ak je inštalovaná na rovnakú prípojku ako umývačka. Ak ju váš drez obsahuje, odporúčame ju odpojiť a otvor zatvoriť.

Ako odpojiť bezpečnostnú prívodnú hadicu

- 1 Zastavte prívod vody.
- 2 Uvoľnite tlak vody stlačením tlačidla uvoľnenia tlaku. To uvoľní ostávajúci tlak a zabráni postriekaniu miestnosti.
- 3 Odskrutkujte prívodnú hadicu od ventilu.

Pripojenie studenej vody

Pripojte hadicu studenej vody k 3/4 (palcovému) závitú a uistite sa, či pevne drží na svojom mieste. Ak sú vodovodné hadice nové alebo ste ich nepoužívali dlhší čas, nechajte nimi pretiecť vodu na vypláchnutie zvyškov. V opačnom prípade riskujete zablokovanie prívodu vody a poškodenie spotrebiča.

Pripojenie odpadovej hadice

Pripojte odtokovú hadicu k odpadu s minimálnym priemerom 40 mm alebo nechajte vodu vytekať do výlevky, zabráňte jej zalomeniu. Horný koniec hadice musí byť vo výške max. 1000 mm.

⚠ Zaveste odtokovú hadicu podľa A alebo B.

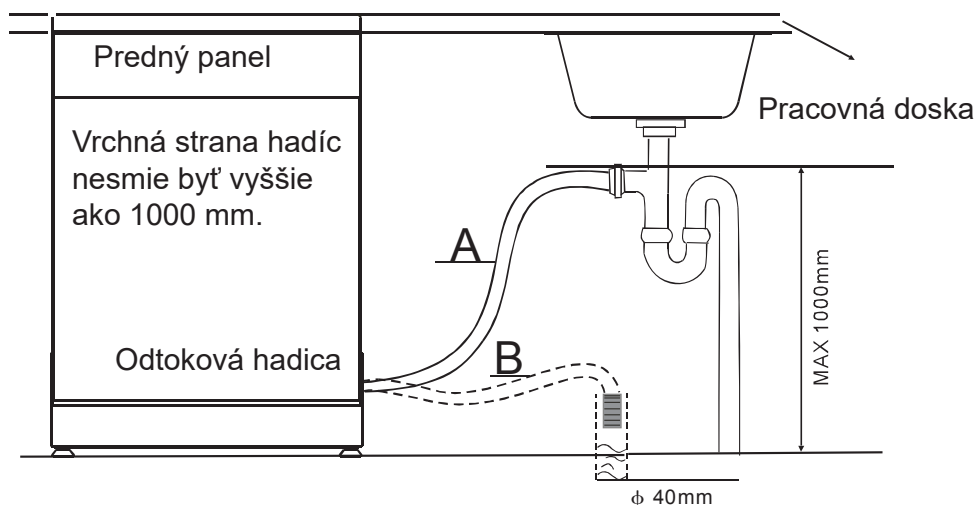

Ako vypustiť zvyškovú vodu z hadíc

Ak je výlevka vyššie ako 1000 mm od podlahy, zvyškovú vodu z hadíc nie je možné vypustiť priamo do výlevky. Bude potrebné túto vodu vypustiť do misy alebo vhodnej nádoby, ktorú podržíte pod hadicou a hadicu znížite.

Odtok vody

Pripojte odtokovú hadicu. Odtoková hadica musí byť pripojená správne, aby ste zabránili pretečeniu. Uistite sa, či nie je odtoková hadica zalomená ani pricviknutá.

Predlžovacia hadica

Ak potrebujete predĺžiť odtokovú hadicu, použite podobný typ. Nesmie byť dlhší ako 4 metre; v opačnom prípade to môže mať negatívny vplyv na účinok čistenia umývačky.

Pripojenie k sifónu

Pripojenie k odpadu nesmie byť vyššie ako 1000 mm (maximum) od dna umývačky riadu. Odtokovú hadicu upevnite.

Zapnutie umývačky

Pred spustením umývačky skontrolujte nasledujúce:

- 1** Umývačka musí stáť rovno a pevne.
- 2** Prívodný ventil musí byť otvorený.
- 3** Prívodná hadica je pevne pripojená a dobre tesní.
- 4** Káble musia byť pevne pripojené.
- 5** Je zapnuté napájanie.
- 6** Prívodná a odtoková hadica je upevnená.
- 7** Všetky obalové a propagačné materiály ste vybrali z umývačky riadu.



UPOZORNENIE!

Po inštalácii si tento návod uschovajte. Obsah je dôležitý pre používateľov.

9. Odstránenie možných problémov

Skôr ako budete kontaktovať servis

Prehľad v tabuľke na nasledujúcich stránkach vám pomôže vyriešiť niektoré problémy bez potreby kontaktovať servis.

Porucha	Možné príčiny	Riešenie
<i>Umývačka nefunguje</i>	Vypálená poistka alebo aktivovaný istič.	Vymeňte poistku alebo resetujte istič. Demontujte všetky zostávajúce spotrebiče, ktoré majú rovnaký obvod s umývačkou.
	Napájanie sa nezapne.	Uistite sa, či je umývačka zapnutá a či sú dvierka bezpečne zatvorené. Uistite sa, či je napájanie správne pripojené v elektrickej zásuvke.
	Tlak vody je nízky.	Skontrolujte, či je prívod vody správne pripojený a či je otvorený.
	Dvierka nie sú správne zatvorené.	Uistite sa, či sú dvierka správne zatvorené.
<i>Z umývačky sa nevypúšťa voda</i>	Zalomená odtoková hadica.	Skontrolujte.
	Upchatý filter.	Skontrolujte filtre. (Vid' „Čistenie filtrov“)
	Upchatý kuchynský odtok.	Skontrolujte odpadové potrubie. Ak je problém v potrubí, kontaktujte inštalátora.
<i>Mydlová pena vo vaničke</i>	Nevhodný čistiaci prostriedok.	Používajte len špeciálne čistiace prostriedky určené na umývanie v umývačkách, vyhnite sa tvorbe peny. Ak tento jav nastane, otvorte umývačku a nechajte penu odpariť. Pridajte 4 litre studenej vody do vaničky. Zatvorte a zamknite umývačku, potom vypustite vodu pomalým otáčaním prepínača, pokiaľ nenájdete čas vypúšťania. V prípade potreby to opakujte.
	Vyliatie leštidla.	Ihneď utrite.
<i>Zafarbený vnútrajšok vaničky</i>	Čistiaci prostriedok s farbivom.	Uistite sa, či je čistiaci prostriedok bez farbiva.
<i>Biely povlak na vnútornom povrchu</i>	Ťažká mineralizovaná voda.	Na čistenie vnútrajška použite vlhkú špongiu s čistiacim prostriedkom do umývačky a použite gumové rukavice. Nikdy nepoužívajte iný čistiaci prostriedok, aby nemohlo dôjsť k tvorbe peny.
<i>Škvryny na príboroch</i>	Predmety nie sú odolné voči hrdzi.	
	Program neprebehol po pridaní soli. Stopy soli sa dostali do umývacieho cyklu.	Vždy spustite rýchly program bez riadu a bez funkcie Turbo (ak je) po pridaní soli do umývačky.
	Veko zmäkčovača je voľné.	Skontrolujte veko.

<i>Porucha</i>	<i>Možné príčiny</i>	<i>Riešenie</i>
<i>Tlkot v spotrebiči.</i>	Ostrekovacie rameno naráža do riadu.	Prerušte program a uložte riad správne.
<i>Rachot v umývačke.</i>	Riad alebo príbory sú voľné v umývačke.	Prerušte program a uložte riad a príbory správne a stabilne.
<i>Tlkot v prírodnej rúrke vody.</i>	Môže to byť z inštalačných dôvodov alebo prípojok hadíc.	Nie je to porucha umývačky, v prípade potreby kontaktujte inštalatéra.
<i>Riad nie je čistý.</i>	Riad ste nevložili správne.	Vid' „Plnenie košov“.
	Je zvolený slabý program.	Zvoľte intenzívnejší program. Vid' „Tabuľka umývacích programov“.
	Nedostatok čistiaceho prostriedku.	Použite väčšie množstvo čistiaceho prostriedku alebo iný druh.
	Predmety blokujú ramená.	Uložte riad správne.
	Filtre nie sú čisté alebo správne nasadené. Môže to spôsobiť zablokovanie ostrekovacích ramien.	Vyčistite a nasadte filtre správne. Vyčistite ostrekovacie ramená podľa „Čistenie ostrekovacích ramien“.
<i>Sklenený riad je matný</i>	Kombinácia mäkkej vody a veľmi veľkého množstva čistiaceho prostriedku.	Použite menej čistiaceho prostriedku, ak máte mäkkú vodu a zvolte kratší cyklus na umývanie pohárov.
<i>Čierne alebo sivé stopy na riade</i>	Hliníkové kuchynské nástroje sa trelí o riad.	Použite stredné abrazívne čistiace prostriedky a stopy odstráňte.
<i>V zásobníku čistiaceho prostriedku zostáva čistiaci prostriedok</i>	Riad blokuje zásobník čistiaceho prostriedku.	Riad správne uložte.
<i>Riad nie je suchý</i>	Nesprávne naplnenie umývačky.	Naplňte umývačku podľa odporúčania v návode.
	Málo leštidla.	Zvýšte množstvo leštidla/doplňte zásobník.
	Riad ste vybrali veľmi skoro.	Najskôr vyberte spodný kôš a potom horný. Týmto zabránite kvapkaniu vody z horného koša na spodný.
	Zvolený nesprávny program.	Pri krátkom programe je teplota nižšia. To taktiež zníži účinok umývania. Zvoľte dlhší program.
	Riad s nekvalitným povrchom.	Odtokanie vody je komplikovanejšie pri tomto druhu riadu. Riad tohto typu nie je vhodný pre umývanie v umývačke riadu.

Kódy porúch

Keď sa vyskytne porucha, spotrebič zobrazí kód pre upozornenie.

Kódy	Význam	Možná príčina
E1	Dlhší čas napúšťania.	Ventil nie je otvorený alebo je nízky tlak vody.
E3	Nie je dosiahnutá požadovaná teplota.	Porucha ohrevného prvku.
E4	Pretečenie.	Niektoré komponenty umývačky netesnia.
E8	Chybná orientácia distribučného ventilu.	Skrat alebo chybný distribučný ventil.
Ed	Neštandardná komunikácia.	Neštandardné dáta dlhšie ako 20 sekúnd, kontroly blikajú. Bez zásahu sa vráti do štandardného stavu po obnovení signálu.



VAROVANIE!

- Ak sa vyskytne pretečenie, zastavte prívod vody skôr, ako budete kontaktovať servis.
- Ak je voda na dne z dôvodu malého pretečenia, vodu odstráňte pred spustením umývačky.

Technické informácie

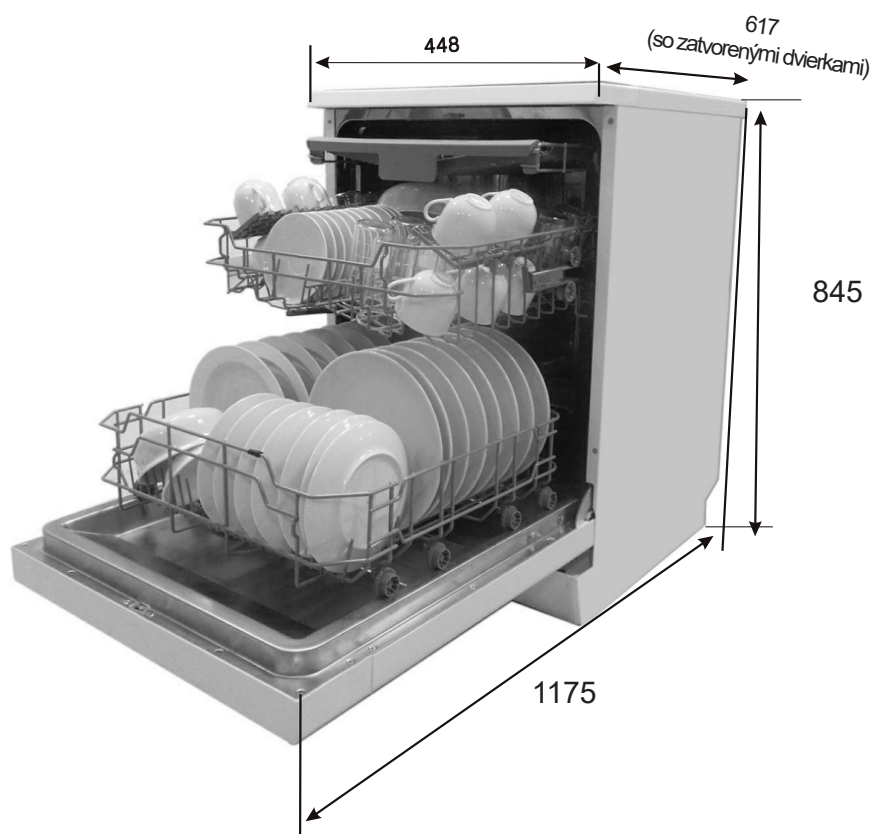

Výška	845 mm
Šírka	448 mm
Hĺbka	617 mm (so zatvorenými dvierkami)

Tlak vody	0,04 - 1,0 MPa
Napájanie	Vid' výrobný štítok
Kapacita	11 súprav riadu

Technické údaje

List umývačky podľa EÚ smernice 1059/2010:

Výrobca	Hoover
Typ/popis	HDP 2D1145W, HDP 2D1145X
Počet štandardných súprav riadu	11
Trieda energetickej účinnosti ❶	A++
Ročná spotreba energie ❷	225 kWh
Spotreba energie štandardného umývacieho cyklu	0,78 kWh
Spotreba vo vypnutom režime	0,3 W
Spotreba v pohotovostnom režime	0,8 W
Ročná spotreba vody ❸	2240 l
Trieda účinnosti sušenia ❹	A
Štandardný cyklus čistenia ❺	ECO 50°C
Trvanie programu štandardného cyklu	205 min.
Hlučnosť	45 dB(A) re 1 pW
Montáž	Voľne stojaci
Možnosť vstavania	Áno
Výška	84,5 cm
Šírka	44,8 cm
Hĺbka (s prípojkami)	61,7 cm
Spotreba el. energie	1930 W
Menovité napätie/frekvencie	230 V~ 50 Hz
Tlak vody (tlak prietoku)	0,4 - 10 bar = 0,04-1 MPa

POZNÁMKA:

- ❶ A + + + (najvyššia účinnosť) po D (najnižšia účinnosť)
- ❷ Spotreba energie 225 kWh za rok, na základe 280 štandardných cyklov umývania používa plnenie studenou vodou a nízku spotrebu energie. Aktuálna spotreba energie závisí od spôsobu použitia spotrebiča.
- ❸ Spotreba vody 2240 litrov za rok na základe 280 štandardných cyklov. Aktuálna spotreba vody závisí na použití spotrebiča.
- ❹ A (najvyššia účinnosť) po G (najnižšia účinnosť)
- ❺ Tento program je vhodný pre umývanie bežne znečisteného riadu a je to najúčinnjší program s ohľadom na spotrebu energie a vody pre tento typ riadu.

Vyššie uvedené hodnoty boli merané v súlade s uvedenými štandardmi pri uvedených prevádzkových podmienkach. Výsledky sa môžu meniť v závislosti od množstva a znečistenia riadu, tvrdosti vody, množstva čistiaceho prostriedku a pod.

Návod je na základe pravidiel a predpisov Európskej únie.

Plnení koša

1. Horný kôš

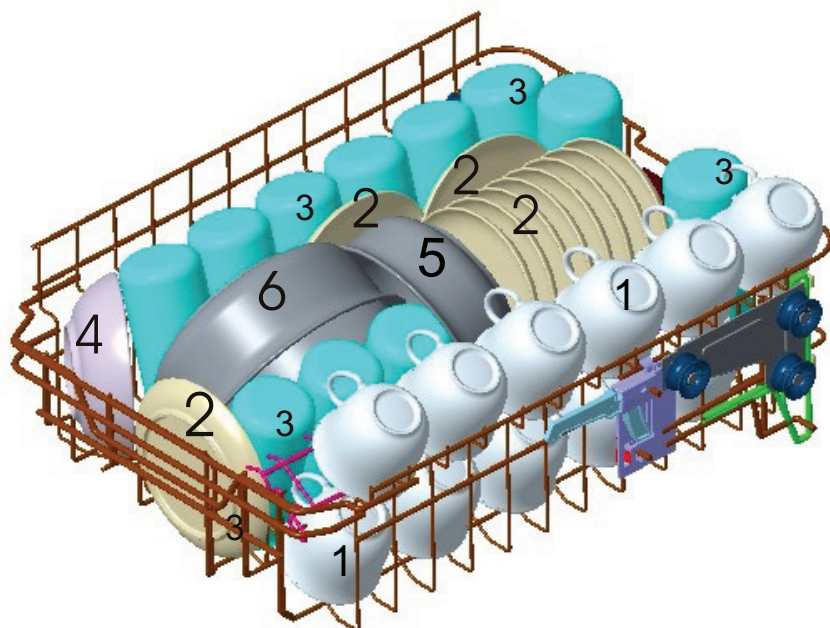

Šálky



Podšálky



Poháre



Malá servírovacia miska



Stredná servírovacia miska



Veľká servírovacia miska

2. Spodný kôš

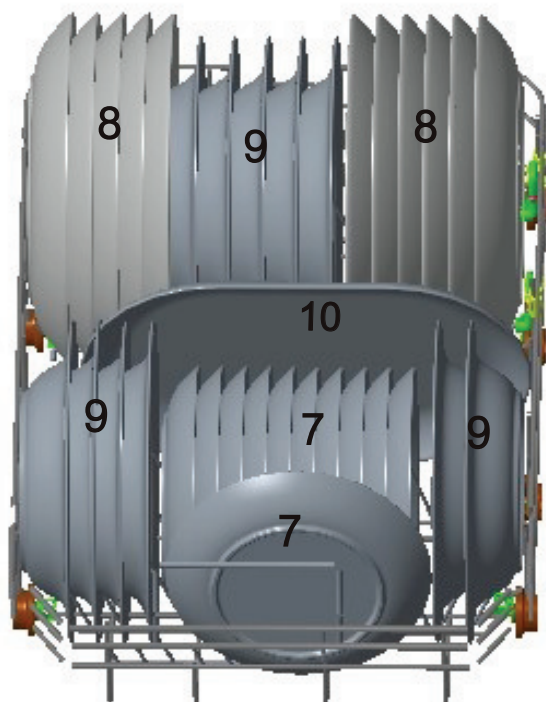

7

Dezertné taniere

8

Veľké taniere

9

Polievkové taniere

10

Oválne taniere

3. Kôš na príbory

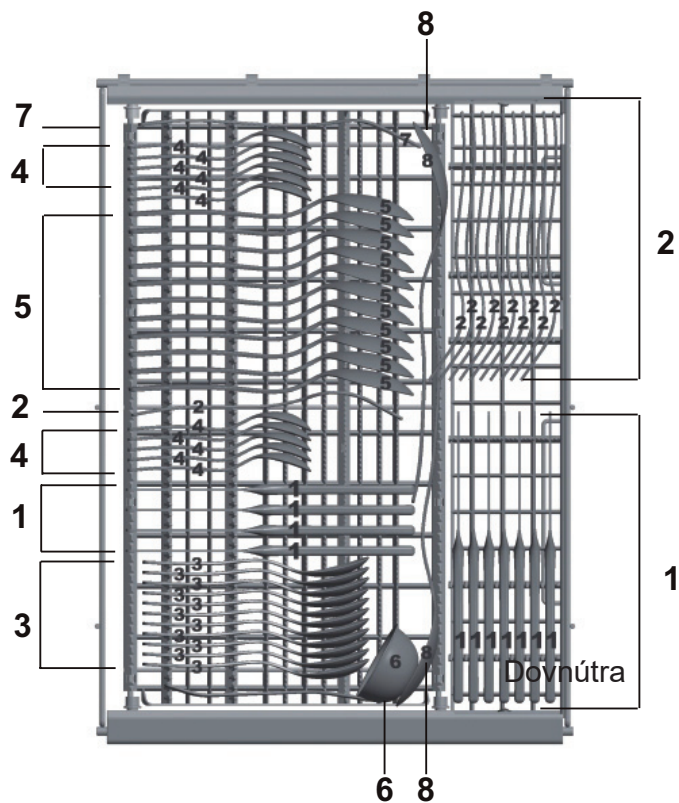

1 Nože



5 Polievkové lyžice



2 Vidličky



6 Naberačky



3 Dezertné lyžičky



7 Servírovacie vidličky



4 Čajové lyžičky



8 Servírovacie lyžice



Informácie o porovnávacích skúškach v súlade s EN 50242

Kapacita: 11 sád riadu

Pozícia horného koša: spodná pozícia

Program: ECO

Nastavenie leštidla: 6

Nastavenie zmäkčovacieho zariadenia: H3

Informácie o likvidácii opotrebovaného elektrického zariadenia (súkromné domácnosti)

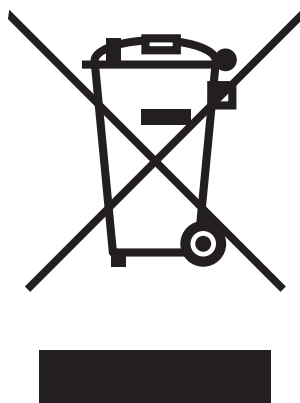

Tento symbol na produktoch a/alebo na priložených dokumentoch znamená, že sa pri likvidácii nesmú elektrické a elektronické zariadenia miešať so všeobecným domácim odpadom.

V záujme správneho obhospodarovania, obnovy a recyklácie odveďte, prosím, tieto produkty na určené zberné miesta, kde budú prijaté bez poplatku. V niektorých krajinách je možné tieto produkty vrátiť priamo miestnemu maloobchodu v prípade, ak si objednáte podobný nový výrobok.

Správna likvidácia týchto produktov pomôže ušetriť hodnotné zdroje a zabrániť možným negatívnym vplyvom na ľudské zdravie a prostredie, ktoré môžu inak vzniknúť v dôsledku nesprávneho zaobchádzania s odpadom. Bližšie informácie o najbližšom zbernom mieste získate na miestnom úrade.

V prípade nesprávnej likvidácie odpadu môžu byť uplatnené pokuty v súlade s platnou legislatívou.

Pre právnické osoby v Európskej únii

Ak potrebujete zlikvidovať opotrebované elektrické a elektronické zariadenia, bližšie informácie získate od svojho miestneho predajcu alebo dodávateľa.

Informácie o likvidácii v krajinách mimo Európskej únie

Tento symbol je platný len v Európskej únii. Ak si želáte zlikvidovať toto zariadenie, obráťte sa na miestny úrad alebo predajcu a poinformujte sa o správnom spôsobe likvidácie tohto typu odpadu.