



Quick Start Guide

EN

DE

ES

FR

IT

NL

PL

GR

CZ

SK

NO

SW

DK

FI

COPYRIGHT © Hangzhou EZVIZ Software Co., Ltd.. ALL RIGHTS RESERVED.

Any and all information, including, among others, wordings, pictures, graphs are the properties of Hangzhou EZVIZ Software Co., Ltd. (hereinafter referred to as “EZVIZ”). This user manual (hereinafter referred to as “the Manual”) cannot be reproduced, changed, translated, or distributed, partially or wholly, by any means, without the prior written permission of EZVIZ. Unless otherwise stipulated, EZVIZ does not make any warranties, guarantees or representations, express or implied, regarding to the Manual.

About this Manual

The Manual includes instructions for using and managing the product. Pictures, charts, images and all other information hereinafter are for description and explanation only. The information contained in the Manual is subject to change, without notice, due to firmware updates or other reasons. Please find the latest version in the **EZVIZ™** website (<http://www.ezvizlife.com>).

Revision Record

New release – January, 2019

Trademarks Acknowledgement

EZVIZ™, ™, and other EZVIZ’s trademarks and logos are the properties of EZVIZ in various jurisdictions. Other trademarks and logos mentioned below are the properties of their respective owners.

Legal Disclaimer

TO THE MAXIMUM EXTENT PERMITTED BY APPLICABLE LAW, THE PRODUCT DESCRIBED, WITH ITS HARDWARE, SOFTWARE AND FIRMWARE, IS PROVIDED “AS IS”, WITH ALL FAULTS AND ERRORS, AND EZVIZ MAKES NO WARRANTIES, EXPRESS OR IMPLIED, INCLUDING WITHOUT LIMITATION, MERCHANTABILITY, SATISFACTORY QUALITY, FITNESS FOR A PARTICULAR PURPOSE, AND NON-INFRINGEMENT OF THIRD PARTY. IN NO EVENT WILL EZVIZ, ITS DIRECTORS, OFFICERS, EMPLOYEES, OR AGENTS BE LIABLE TO YOU FOR ANY SPECIAL, CONSEQUENTIAL, INCIDENTAL, OR INDIRECT DAMAGES, INCLUDING, AMONG OTHERS, DAMAGES FOR LOSS OF BUSINESS PROFITS, BUSINESS INTERRUPTION, OR LOSS OF DATA OR DOCUMENTATION, IN CONNECTION WITH THE USE OF THIS PRODUCT, EVEN IF EZVIZ HAS

BEEN ADVISED OF THE POSSIBILITY OF SUCH DAMAGES.

TO THE MAXIMUM EXTENT PERMITTED BY APPLICABLE LAW, IN NO EVENT SHALL EZVIZ'S TOTAL LIABILITY FOR ALL DAMAGES EXCEED THE ORIGINAL PURCHASE PRICE OF THE PRODUCT.

EZVIZ DOES NOT UNDERTAKE ANY LIABILITY FOR PERSONAL INJURY OR PROPERTY DAMAGE AS THE RESULT OF PRODUCT INTERRUPTION OR SERVICE TERMINATION CAUSED BY: A) IMPROPER INSTALLATION OR USAGE OTHER THAN AS REQUESTED; B) THE PROTECTION OF NATIONAL OR PUBLIC INTERESTS; C) FORCE MAJEURE; D) YOURSELF OR THE THIRD PARTY, INCLUDING WITHOUT LIMITATION, USING ANY THIRD PARTY'S PRODUCTS, SOFTWARE, APPLICATIONS, AND AMONG OTHERS.

REGARDING TO THE PRODUCT WITH INTERNET ACCESS, THE USE OF PRODUCT SHALL BE WHOLLY AT YOUR OWN RISKS. EZVIZ SHALL NOT TAKE ANY RESPONSIBILITIES FOR ABNORMAL OPERATION, PRIVACY LEAKAGE OR OTHER DAMAGES RESULTING FROM CYBER ATTACK, HACKER ATTACK, VIRUS INSPECTION, OR OTHER INTERNET SECURITY RISKS; HOWEVER, EZVIZ WILL PROVIDE TIMELY TECHNICAL SUPPORT IF REQUIRED. SURVEILLANCE LAWS AND DATA PROTECTION LAWS VARY BY JURISDICTION. PLEASE CHECK ALL RELEVANT LAWS IN YOUR JURISDICTION BEFORE USING THIS PRODUCT IN ORDER TO ENSURE THAT YOUR USE CONFORMS TO THE APPLICABLE LAW. EZVIZ SHALL NOT BE LIABLE IN THE EVENT THAT THIS PRODUCT IS USED WITH ILLEGITIMATE PURPOSES.

IN THE EVENT OF ANY CONFLICTS BETWEEN THE ABOVE AND THE APPLICABLE LAW, THE LATTER PREVAILS.

Regulatory Information

FCC Information

This device complies with Part 15 of the FCC Rules. Operation is subject to the following two conditions:

- (1) This device may not cause harmful interference, and
- (2) This device must accept any interference received, including interference that may cause undesired operation.

Note: This product has been tested and found to comply with the limits for a Class B digital device, pursuant to Part 15 of the FCC Rules. These limits are designed to provide reasonable protection against harmful

interference in a residential installation. This product generates, uses, and can radiate radio frequency energy and, if not installed and used in accordance with the instructions, may cause harmful interference to radio communications. However, there is no guarantee that interference will not occur in a particular installation. If this product does cause harmful interference to radio or television reception, which can be determined by turning the equipment off and on, the user is encouraged to try to correct the interference by one or more of the following measures:

- Reorient or relocate the receiving antenna.
- Increase the separation between the equipment and receiver.
- Connect the equipment into an outlet on a circuit different from that to which the receiver is connected.
- Consult the dealer or an experienced radio/TV technician for help.

Please take attention that changes or modification not expressly approved by the party responsible for compliance could void the user's authority to operate the equipment.

This equipment should be installed and operated with a minimum distance 20cm between the radiator and your body.

This device complies with Industry Canada licence-exempt RSS standard(s). Operation is subject to the following two conditions:

- (1) this device may not cause interference, and
- (2) this device must accept any interference, including interference that may cause undesired operation of the device.

Under Industry Canada regulations, this radio transmitter may only operate using an antenna of a type and maximum (or lesser) gain approved for the transmitter by Industry Canada. To reduce potential radio interference to other users, the antenna type and its gain should be so chosen that the equivalent isotropically radiated power (e.i.r.p.) is not more than that necessary for successful communication.

EU Conformity Statement



This product and - if applicable - the supplied accessories too are marked with "CE" and comply therefore with the applicable harmonized European standards listed under the Radio Equipment Directive 2014/53/EU, the EMC Directive 2014/30/EU, the RoHS Directive 2011/65/EU.



2012/19/EU (WEEE directive): Products marked with this symbol cannot be disposed of as unsorted municipal waste in the European Union. For proper recycling, return this product to your local supplier upon the purchase of equivalent new equipment, or dispose of it at designated collection points. For more information see: www.recyclethis.info.



2006/66/EC and its amendment 2013/56/EU (battery directive): This product contains a battery that cannot be disposed of as unsorted municipal waste in the European Union. See the product documentation for specific battery information. The battery is marked with this symbol, which may include lettering to indicate cadmium (Cd), lead (Pb), or mercury (Hg). For proper recycling, return the battery to your supplier or to a designated collection point. For more information see: www.recyclethis.info.



Industry Canada ICES-003 Compliance

This device meets the CAN ICES-3 (B)/NMB-3(B) standards requirements.

EC DECLARATION OF CONFORMITY

Hereby, Hangzhou EZVIZ Software Co., Ltd. declares that the radio equipment type [CS-DP1C] is in compliance with Directive 2014/53/EU. The full text of the EC DECLARATION OF CONFORMITY is available at the following web link:

<http://www.ezvizlife.com/declaration-of-conformity>.

Safety Instruction

Due to the product shape and dimension, the name and address of the importer/manufacturer are printed on the package.

Customer Service

For more information, please visit www.ezvizlife.com

Need help? Contact us:

Telephone: +31 20 204 0128

Technical Inquires Email: support.eu@ezvizlife.com

SAVE THIS MANUAL FOR FUTURE REFERENCE

COPYRIGHT © Hangzhou EZVIZ Software Co., Ltd. ALLE RECHTE VORBEHALTEN.

Alle Informationen, einschließlich Wortlaute, Bilder und Grafiken, jedoch nicht darauf beschränkt, sind das Eigentum von Hangzhou EZVIZ Software Co., Ltd. (nachstehend als „EZVIZ“ bezeichnet). Dieses Benutzerhandbuch (nachstehend als „das Handbuch“ bezeichnet) darf ohne vorherige schriftliche Genehmigung von EZVIZ weder ganz noch teilweise reproduziert, geändert, übersetzt oder verbreitet werden. Sofern nicht anderweitig vereinbart, bietet EZVIZ keine ausdrückliche oder implizierte Gewährleistung oder Garantie bezüglich der Bedienungsanleitung.

Hinweise zu dieser Bedienungsanleitung

Die Bedienungsanleitung beinhaltet Anleitungen zur Verwendung und Verwaltung des Produkts. Bilder, Diagramme, Abbildungen und alle sonstigen Informationen dienen nur der Beschreibung und Erklärung. Die Änderung der in der Bedienungsanleitung enthaltenen Informationen ist aufgrund von Firmware-Updates oder aus anderen Gründen vorbehalten. Die aktuelle Version finden Sie auf der **EZVIZ**™ Website (<http://www.ezvizlife.com>).

Überarbeitungsdatensatz

Neuerscheinung – Januar, 2019

Marken

EZVIZ™, ™ und andere Marken und Logos von EZVIZ sind das Eigentum von EZVIZ in verschiedenen Ländern. Andere nachstehend erwähnte Marken und Logos stehen im Besitz der entsprechenden Eigentümer.

Haftungsausschluss

SOWEIT GESETZLICH ZULÄSSIG WIRD DAS BESCHRIEBENE PRODUKT MIT SEINER HARDWARE, SOFTWARE UND FIRMWARE OHNE MÄNGELGEWÄHR, MIT ALLEN FEHLERN UND FEHLFUNKTIONEN GELIEFERT, UND EZVIZ GIBT KEINE AUSDRÜCKLICHEN ODER IMPLIZIERTEN GARANTIE, EINSCHLIEßLICH UND OHNE EINSCHRÄNKUNG, DER MARKTFÄHIGKEIT, ZUFRIEDENSTELLENDEN QUALITÄT, EIGNUNG FÜR EINEN BESTIMMTEN ZWECK UND NICHTVERLETZUNG DER RECHTE DRITTER. AUF KEINEN FALL HAFTEN EZVIZ, SEINE GESCHÄFTSFÜHRER, ANGESTELLTEN, MITARBEITER ODER PARTNER FÜR BESONDERE, ZUFÄLLIGE, DIREKTE ODER INDIREKTE SCHÄDEN, EINSCHLIEßLICH, JEDOCH NICHT DARAUF BESCHRÄNKT, VERLUST VON GESCHÄFTSGEWINNEN, GESCHÄFTSUNTERBRECHUNG ODER VERLUST VON DATEN ODER DOKUMENTATIONEN IN VERBINDUNG MIT DER VERWENDUNG DIESES

PRODUKTS, SELBST WENN EZVIZ ÜBER DIE MÖGLICHKEIT DERARTIGER SCHÄDEN INFORMIERT WAR.

IN DEM NACH GELTENDEM RECHT MAXIMAL ZULÄSSIGEN UMFANG IST DIE GESAMTHAFTUNG VON EZVIZ FÜR ALLE SCHÄDEN IN KEINEM FALL HÖHER ALS DER URSPRÜNGLICHE KAUFFREIS DES PRODUKTS.

EZVIZ ÜBERNIMMT KEINE HAFTUNG FÜR PERSONEN- ODER SACHSCHÄDEN INFOLGE VON PRODUKTAUSFALL ODER SERVICEINSTELLUNG, DIE DURCH: A) UNSACHGEMÄßE INSTALLATION ODER NUTZUNG, DIE NICHT DEN ANFORDERUNGEN ENTSPRICHT, B) SCHUTZ NATIONALER ODER ÖFFENTLICHER INTERESSEN, C) HÖHERE GEWALT, D) SIE SELBST ODER DRITTE, EINSCHLIEßLICH, ABER NICHT DARAUF BESCHRÄNKT, DIE VERWENDUNG VON PRODUKTEN, SOFTWARE, ANWENDUNGEN UND ANDEREN PRODUKTEN DRITTER VERURSACHT WERDEN.

BEZÜGLICH PRODUKTEN MIT INTERNETZUGANG ERFOLGT DIE VERWENDUNG DER PRODUKTE AUSSCHLIEßLICH AUF EIGENES RISIKO. EZVIZ IST NICHT FÜR ANORMALEN BETRIEB, DATENSCHUTZVERSTÖßE ODER ANDERE SCHÄDEN AUFGRUND VON CYBERATTACKEN, HACKERANGRIFFEN, VIREN ODER ANDEREN INTERNET-SICHERHEITSRISIKEN VERANTWORTLICH; EZVIZ BIETET JEDOCH AUF ANFRAGE ZEITGERECHTE TECHNISCHE UNTERSTÜTZUNG. ÜBERWACHUNGS- UND DATENSCHUTZGESETZE VARIIEREN JE NACH GERICHTSBARKEIT. ÜBERPRÜFEN SIE VOR DER VERWENDUNG DIESES PRODUKTS ALLE RELEVANTEN GESETZE IN IHRER GERICHTSBARKEIT, UM SICHERZUSTELLEN, DASS IHRE VERWENDUNG GEGEN KEINE GELTENDEN GESETZE VERSTÖßT. EZVIZ HAFTET NICHT, FALLS DIESES PRODUKT FÜR UNGESETZLICHE ZWECKE VERWENDET WIRD.

FÜR DEN FALL VON WIDERSPRÜCHEN ZWISCHEN DEM VORSTEHENDEN UND DEM GELTENDEN RECHT GILT DAS LETZTERE.

Behördliche Informationen

FCC-Hinweise

Dieses Gerät entspricht Abschnitt 15 der FCC- Bestimmungen. Der Betrieb ist unter den folgenden beiden Bedingungen gestattet:

- (1) Dieses Gerät darf keine schädlichen Interferenzen verursachen, und
- (2) Dieses Gerät muss jegliche Interferenzen zulassen, einschließlich jener, die zu einem unerwünschten Betrieb führen.

Hinweis: Dieses Produkt wurde getestet und entspricht den Grenzwerten eines Digitalgeräts der Klasse B, gemäß Abschnitt 15 der FCC-Bestimmungen. Diese Grenzwerte sollen einen angemessenen Schutz vor

schädlichen Störungen in einer Wohnumgebung bieten. Dieses Produkt erzeugt, verwendet und strahlt Hochfrequenzenergie aus. Falls es nicht entsprechend den Anweisungen installiert und verwendet wird, so kann es störende Interferenzen der Funkkommunikation verursachen. Es gibt jedoch keine Garantie dafür, dass bei einer bestimmten Installation keine Störungen auftreten können. Wenn dieses Produkt schädliche Störungen des Radio- oder Fernsehempfangs verursacht, was durch Aus- und Einschalten des Geräts festgestellt werden kann, wird dem Benutzer empfohlen, die Störungen durch eine oder mehrere der folgenden Maßnahmen zu beheben:

- Richten Sie die Empfangsantenne neu aus oder setzen Sie sie um.
- Vergrößern Sie den Abstand zwischen Gerät und Empfänger.
- Schließen Sie das Gerät an die Steckdose eines anderen Stromkreises als den des Empfängers an.
- Wenden Sie sich an Ihren Fachhändler oder einen erfahrenen Radio-/Fernsehtechniker.

Bitte beachten Sie, dass Änderungen oder Modifikationen an diesem Gerät, die nicht ausdrücklich vom Hersteller zugelassen sind, zum Verlust der allgemeinen Betriebserlaubnis führen können.

Dieses Gerät muss mit einem Mindestabstand von 20 cm zwischen der Antenne und Personen aufgebaut und betrieben werden.

Dieses Gerät erfüllt die Vorschriften der Industry Canada Lizenz mit Ausnahme des/r RSS-Norm(en). Der Betrieb ist unter den folgenden beiden Bedingungen gestattet:

- (1) Dieses Gerät darf keine Störungen verursachen, und
- (2) dieses Gerät muss jegliche Interferenz hinnehmen, einschließlich Störungen, die einen unerwünschten Betrieb des Geräts verursachen.

Gemäß den Vorschriften von Industry Canada darf dieser Funksender nur mit einer Antenne betrieben werden, die vom Typ und der maximalen (oder geringeren) Verstärkung ist, die von Industry Canada für den Sender zugelassen wurde. Um mögliche Funkstörungen anderer Benutzer zu reduzieren, müssen Antennentyp und Verstärkung so gewählt werden, dass die äquivalente isotrope Strahlungsleistung (EIRP) nicht höher ist, als die für eine erfolgreiche Kommunikation erforderliche.

EU-Konformitätserklärung



Dieses Produkt und – ggf. – auch das mitgelieferte Zubehör sind mit „CE“ gekennzeichnet und entsprechen somit den geltenden harmonisierten europäischen Normen, die unter der Funkgeräte-Richtlinie 2014/53/EU, der EMV-Richtlinie 2014/30/EU und der RoHS-Richtlinie 2011/65/EU aufgeführt sind.

2012/19/EU (Elektroaltgeräte-Richtlinie): Produkte, die mit diesem Symbol gekennzeichnet sind, dürfen innerhalb der Europäischen Union nicht mit dem Hausmüll entsorgt werden. Für korrektes Recycling geben Sie dieses Produkt an Ihren örtlichen Fachhändler zurück oder entsorgen Sie es an einer der Sammelstellen. Weitere Informationen finden Sie unter: www.recyclethis.info.



2006/66/EG und deren Änderung 2013/56/EU (Batterie-Richtlinie): Dieses Produkt enthält eine Batterie, die innerhalb der Europäischen Union nicht mit dem Hausmüll entsorgt werden darf. Siehe Produktdokumentation für spezifische Hinweise zu Batterien. Die Batterie ist mit diesem Symbol gekennzeichnet, das zusätzlich die Buchstaben Cd für Cadmium, Pb für Blei oder Hg für Quecksilber enthalten kann. Für korrektes Recycling geben Sie die Batterie an Ihren örtlichen Fachhändler zurück oder entsorgen Sie sie an einer der Sammelstellen. Weitere Informationen finden Sie unter: www.recyclethis.info.

Industry Canada ICES-003 Konformität

Dieses Gerät erfüllt die Anforderungen der Norm CAN ICES-3 (B)/NMB-3(B).

EG-KONFORMITÄTSERKLÄRUNG

Hiermit erklärt Hangzhou EZVIZ Software Co., Ltd., dass der Funkgerätetyp [CS-DP1C] mit der Richtlinie 2014/53/EU übereinstimmt. Der vollständige Text der EU-Konformitätserklärung ist unter folgendem Weblink verfügbar:

<http://www.ezvizlife.com/declaration-of-conformity>.

Sicherheitshinweis

Aufgrund der Produktform und -abmessungen sind Name und Anschrift des Importeurs/Herstellers auf der Verpackung vermerkt.

Kundendienst

Weitere Informationen erhalten Sie auf www.ezvizlife.com

Benötigen Sie Hilfe? Setzen Sie sich mit uns in Verbindung:

Telefon: (+49) 0 696 640 4321

Technische Anfragen E-Mail: support.eu@ezvizlife.com

BEWAHREN SIE DIESES HANDBUCH FÜR SPÄTERES NACHSCHLAGEN AUF

Attention

EN

- Do not expose the camera to the harsh environment like high temperature, humid, salt mist or rain, otherwise, the device may be damaged.
- Do not press the sensor or lens of the camera, otherwise, the device may be damaged.
- Do not pull the wire of the camera hard, and protect yourself from being cut by the wire. Damage to the wire due to inappropriate operation is not included in the warranty.
- Use the exclusively power adapter to charge the panel, otherwise, the system may be damaged.

Box Content



Camera (x1)



Panel (x1)



Mounting Base (x1)



Power Adapter (x1)



Screws (x6)



Cable (x1)



Quick Start Guide (x1)

Overview Panel

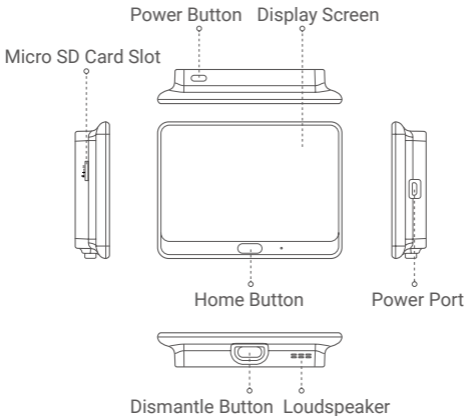

Camera

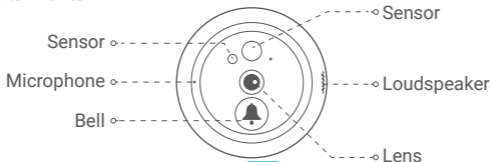

Mounting Base

EN

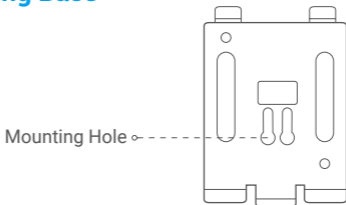

Installation

If you already have a peephole, install the device in the same place. If not, please drill a hole of diameter about 18mm and about 145cm distance from the ground to have a good viewing effect.

1



Measure the door's thickness and select the appropriate screws.

Thickness	Screw
35 to 60mm	
60 to 95mm	
95 to 105mm	

2



Turn the screws into the back of camera.

3

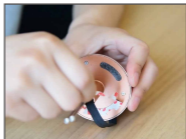

Tear off the release paper.

4



Pass screws and wire through the door. You can roll up the paper to help.

5



Adjust camera's position and push it close to the door gently.

6



Pass screws and wire through the mounting base.

7

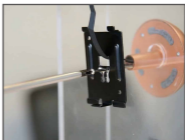

Adjust the mounting base's position and tighten the screw.

8



Connect the panel with the camera's wire.

9



Put the panel into the mounting base.

10



Hold the dismantle button until the panel is well buckled.

11



Installation complete.

Power on

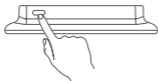

Hold the power button for 3 seconds to power on the panel.

Tap the Home button to see live view.

Add to EZVIZ App

1 Create a user account.

- Connect your mobile phone to Wi-Fi (suggested).
- Search for "EZVIZ" in the App Store or Google Play™.
- Download and install the EZVIZ app.
- Launch the app and register an EZVIZ user account.

2 Add camera to EZVIZ.

- Log in the EZVIZ app.
- On the Home screen, tap "+" on the upper-right corner to go to the scan QR code page.

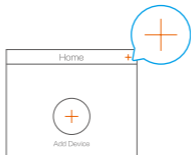

- Scan the QR code.

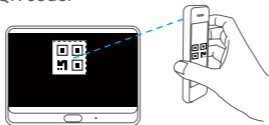

- Follow the EZVIZ app wizard to finish Wi-Fi configuration.



If you failed to get the QR code or want to reconfigure Wi-Fi, please hold the Home button for 5 seconds to reset and repeat the steps above.

Charge the Panel

EN

Connect the panel with the power outlet via power adapter.

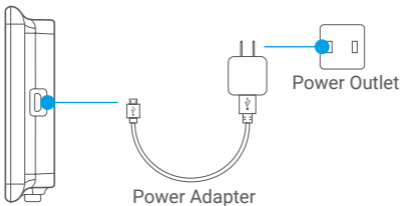

You can also take off the panel to charge by holding the dismantle button to remove it from the mounting base. Please disconnect the wire carefully.

EXPOSURE TO RADIOFREQUENCY RF

The frequency bands and the nominal limits of transmitted power (radiated and/or conducted) applicable to this radio device are the following:

Band	Wi-Fi 2.4 GHz
Frequency	From 2.412 GHz to 2.472 GHz
Power transmission (EIRP)	100 mW

Achtung

- Setzen Sie die Kamera keinen widrigen Umgebungsbedingungen wie hohen Temperaturen, Feuchtigkeit, Salznebel oder Regen aus, da das Gerät dadurch beschädigt werden kann.
- Quetschen Sie den Sensor oder das Kameraobjektiv nicht, da das Gerät dadurch beschädigt werden kann.
- Ziehen Sie nicht fest am Kamerakabel. Achten Sie darauf, nicht in das Kabel zu schneiden oder es anderweitig zu beschädigen. Schäden am Kabel aufgrund unsachgemäßen Gebrauchs sind von der Garantie nicht abgedeckt.
- Verwenden Sie zum Laden des Bildschirms nur das mitgelieferte Netzteil, da sonst das System beschädigt werden kann.

Packungsinhalt



1 x Kamera



1 x Bildschirm



1 x Montagefuß



1 x Netzteil



6 x Schraube



1 x Kabel



1 x Kurzanleitung

Überblick Bildschirm

DE

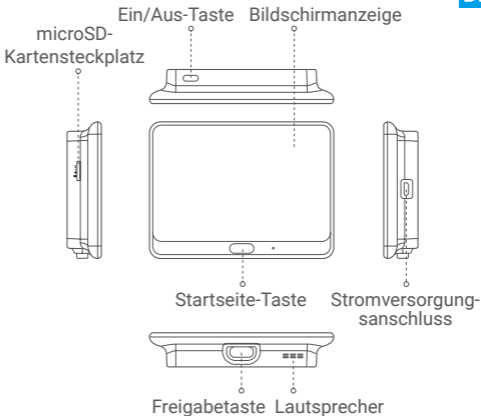

Kamera

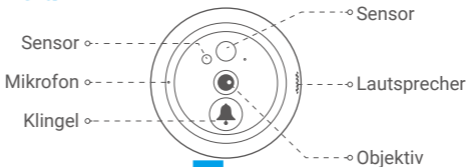

Montagefuß

Befestigungsöffnung

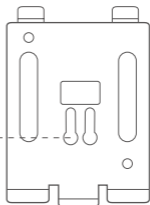

Installation

Wenn Sie bereits einen Türspion haben, befestigen Sie die Kamera an der gleichen Stelle. Andernfalls bohren Sie bitte ein Loch von ca. 18 mm Durchmesser und einer Höhe über dem Boden von ca. 145 cm. So erhalten Sie die beste Sicht.

1



Messen Sie die Dicke der Tür ab und wählen Sie passende Schrauben.

Dicke	Schraube
35 bis 60 mm	
60 bis 95 mm	
95 bis 105 mm	

2



Drehen Sie die Schraube in die Rückseite der Kamera ein.

3

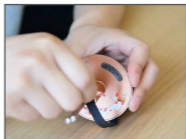

DE

Entfernen Sie das Trennpapier.

4



Führen Sie die Schrauben und Kabel durch die Tür. Als Führungshilfe können Sie das Trennpapier aufrollen.

5



Arretieren Sie die Kamera und schieben Sie sie vorsichtig bis an die Tür heran.

6



Führen Sie Schrauben und Kabel durch den Montagefuß.

7

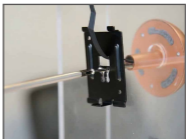

Arretieren Sie den Montagefuß und ziehen Sie die Schrauben fest.

8



Schließen Sie den Bildschirm am Kamerakabel an.

9



Platzieren Sie den Bildschirm im Montagefuß.

10



Halten Sie die Freigabetaste gedrückt, bis der Bildschirm richtig befestigt ist.

11



Damit ist die Installation abgeschlossen.

Einschalten

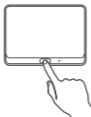
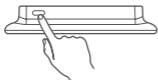

Zum Einschalten des Geräts halten Sie die Ein/Aus-Taste 3 Sekunden lang gedrückt.

Tippen Sie zur Anzeige der Live-Ansicht auf die Startseite-Taste.

Zu EZVIZ-App hinzufügen

DE

1 Erstellen Sie ein Benutzerkonto.

- Verbinden Sie Ihr Mobiltelefon mit einem WLAN (empfohlen).
- Suchen Sie im App Store oder auf Google Play™ nach „EZVIZ“.
- Laden Sie die EZVIZ-App herunter und installieren Sie sie.
- Starten Sie die App und registrieren Sie ein EZVIZ-Benutzerkonto.

2 Fügen Sie die Kamera EZVIZ hinzu.

- Melden Sie sich bei der EZVIZ-App an.
- Tippen Sie im Startbildschirm in der oberen rechten Ecke auf „+“, um auf die Seite zum Scannen des QR-Codes zu gelangen.

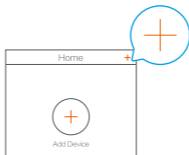

- Scannen Sie den QR-Code.

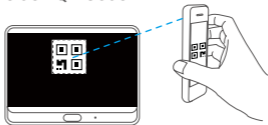

- Befolgen Sie die Anweisungen des EZVIZ-App-Assistenten zum Abschließen der WLAN-Konfiguration.

- i** Wenn Sie den QR-Code nicht erhalten haben oder WLAN erneut konfigurieren möchten, halten Sie die Startseite-Taste 5 Sekunden lang gedrückt, um das Gerät zurückzusetzen und wiederholen Sie die obigen Schritte.

Bildschirm laden

Schließen Sie den Bildschirm über das Netzteil an eine Steckdose an.

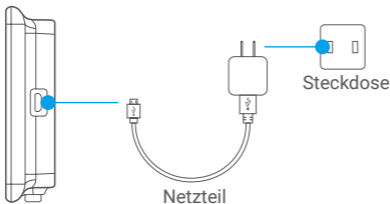

- i** Sie können den Bildschirm zum Aufladen auch abnehmen, indem Sie die Freigabetaste gedrückt halten und den Bildschirm vom Montagefuß entfernen. Trennen Sie das Kabel vorsichtig.

HOCHFREQUENZBELASTUNG (HF)

Die für dieses Funkgerät geltenden Frequenzbänder und Nenngrenzwerte der Sendeleistung (abgestrahlt und/oder leitungsgeführt) sind folgende:

Band	WLAN, 2,4 GHz
Frequenz	Von 2,412 GHz bis 2,472 GHz
Strahlungsleistung (EIRP)	100 mW

Atención

- No exponga la cámara a condiciones extremas, como altas temperaturas, humedad, niebla salina o lluvia. De lo contrario, el dispositivo podría resultar dañado.
- No presione el sensor ni la lente de la cámara, de lo contrario, el dispositivo podría resultar dañado.
- No tire con fuerza del cable de la cámara y evite cortarlo o dañarlo. Los daños al cable producidos por una manipulación inapropiada no están cubiertos por la garantía.
- Utilice el adaptador de corriente exclusivamente para cargar el panel; de lo contrario, el sistema podría dañarse.

ES

Contenido de la caja



1 cámara



1 panel



1 base de montaje



1 adaptador de corriente



6 tornillos



1 cable



1 guía de inicio rápido

Descripción general

Panel

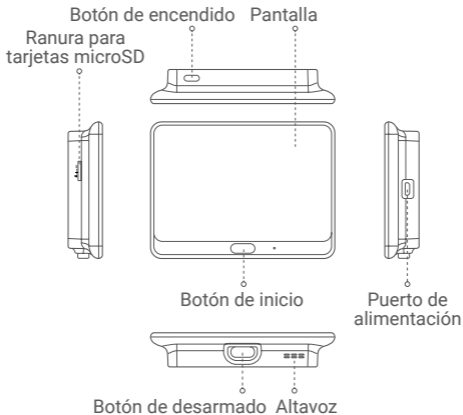

Cámara

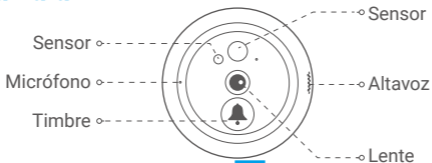

Base de montaje

Orificio de montaje

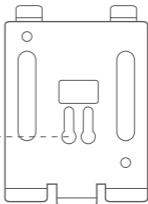

ES

Instalación

Si ya tiene un agujero en la pared, instale el dispositivo en el mismo lugar. Si no, taladre un agujero de aproximadamente 18 mm a unos 145 cm de distancia del suelo para obtener una buena visualización.

1



Mida el grosor de la puerta y seleccione el tornillo apropiado.

Grosor	Tornillo
35 a 60 mm	
60 a 95 mm	
95 a 105 mm	

2



Gire el tornillo en la parte posterior de la cámara.

3

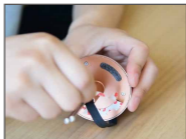

Retire el papel adhesivo.

4



Pase el tornillo y el cable a través de la puerta. Puede enrollar el papel para ayudarse.

5



Ajuste la posición de la cámara y empújela suavemente hacia la puerta.

6



Pase los tornillos y el cable a través de la base de montaje.

7

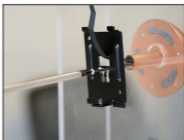

Ajuste la posición de la base de montaje y apriete el tornillo.

8



Conecte el panel con el cable de la cámara.

9



Ponga el panel en la base de montaje.

ES

10



Mantenga pulsado el botón de desarmado hasta que el panel esté bien sujeto.

11



Instalación finalizada.

Encendido

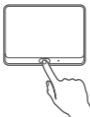

Mantenga pulsado durante 3 segundos el botón de encendido para encender el panel.

Pulse el botón de inicio para ver la vista en directo.

Añadir a la aplicación EZVIZ

- 1 Cree una cuenta de usuario.**
 - Conecte su teléfono móvil a la red wifi (recomendado).
 - Busque "EZVIZ" en App Store o Google Play[™].
 - Descargue e instale la aplicación EZVIZ.
 - Inicie la aplicación y registre una cuenta de usuario EZVIZ.
- 2 Añada la cámara a EZVIZ.**
 - Inicie sesión en la aplicación EZVIZ.
 - En la pantalla de inicio, pulse "+" en la esquina superior derecha para ir a la página de escaneo de códigos QR.

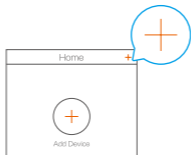

- Escanee el código QR.

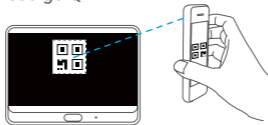

- Siga las indicaciones del asistente de la aplicación EZVIZ para finalizar la configuración de la red wifi.

- i** Si no ha podido obtener el código QR o quiere volver a configurar la red wifi, mantenga pulsado durante 5 segundos el botón de inicio para reiniciar y repita los pasos anteriores.

Cargar el panel

ES

Conecte el panel a la toma de corriente con el adaptador de corriente.

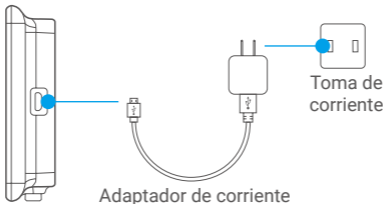

- i** También puede quitar el panel para cargarlo manteniendo pulsado el botón de desarmado y retirándolo de la base de montaje. Desconecte el cable con cuidado.

EXPOSICIÓN A LA RADIOFRECUENCIA

Las bandas de frecuencia y los límites nominales de la potencia transmitida (radiada y/o conducida) aplicables a este dispositivo de radio son los siguientes:

Banda	Wifi de 2,4 GHz
Frecuencia	De 2,412 GHz a 2,472 GHz
Transmisión eléctrica (PIRE)	100 mW

Attention

- N'exposez pas la caméra à un environnement rude tel que de fortes températures, l'humidité, le brouillard salin et la pluie, sinon vous risquez de l'endommager.
- N'appuyez pas sur les capteurs ou l'objectif de la caméra, sinon vous risquez d'endommager l'appareil.
- Ne tirez pas trop fort sur le câble de la caméra et évitez de couper/d'abîmer le câble. L'endommagement du câble en raison d'une mauvaise utilisation est exclu de la garantie.
- Utilisez uniquement l'adaptateur d'alimentation fourni pour charger l'écran, sinon vous risquez de causer un dysfonctionnement du système.

Contenu de la boîte



1 caméra



1 écran



1 base de montage



1 adaptateur d'alimentation



6 vis



1 câble



1 guide de démarrage rapide

Vue d'ensemble

Écran

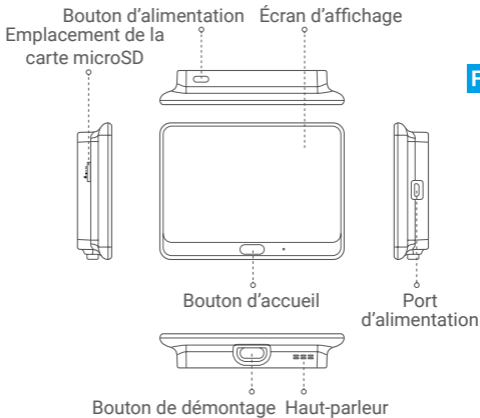

Caméra

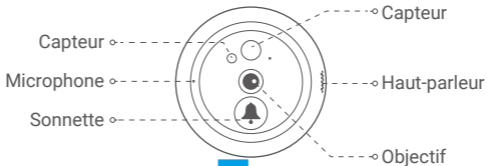

Base de montage

Trou de montage

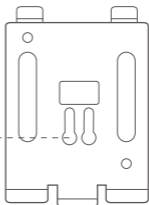

Installation

Si vous disposez déjà d'un judas, installez l'appareil à cet endroit. Dans le cas contraire, percez un trou d'environ 18 mm de diamètre à environ 145 cm du sol pour un bon angle de vue.

1



Mesurez l'épaisseur de la porte et sélectionnez les vis les mieux indiquées.

Épaisseur	Vis
De 35 à 60 mm	
De 60 à 95 mm	
De 95 à 105 mm	

2



Vissez les vis au dos de la caméra.

3



Retirez le papier de protection.

FR

4



Passez les vis et le câble à travers la porte. Enroulez le câble dans du papier pour faciliter l'opération.

5



Ajustez la position de la caméra et poussez-la délicatement pour la rapprocher de la porte.

6



Passez les vis et le câble à travers la base de montage.

7

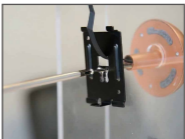

Réglez la position de la base de montage et serrez les vis.

8



Connectez l'écran au câble de la caméra.

9



Insérez l'écran dans la base de montage.

10



Maintenez enfoncé le bouton de démontage jusqu'à ce que l'écran soit bien fixé.

11



L'installation est terminée.

Mise sous tension

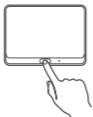
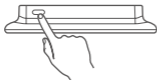

Appuyez sur le bouton d'alimentation pendant 3 secondes pour allumer l'écran.

Appuyez sur le bouton d'accueil pour accéder à la vue en direct.

Ajouter l'appareil dans l'application EZVIZ

1 Créer un compte utilisateur.

- Connectez votre téléphone portable à un réseau Wi-Fi (conseillé).
- Recherchez l'application EZVIZ dans l'App Store ou Google Play™.
- Téléchargez et installez l'application EZVIZ.
- Lancez l'application et créez un compte utilisateur EZVIZ.

FR

2 Ajouter la caméra à EZVIZ.

- Connectez-vous dans l'application EZVIZ.
- Sur l'écran d'accueil, touchez le bouton « + » situé dans le coin supérieur droit pour accéder à la page de numérisation du code QR.



- Scannez le code QR.

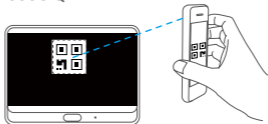

- Suivez l'assistant de l'application EZVIZ pour terminer la configuration de la connexion Wi-Fi.

- i** Si vous n'avez pas réussi à obtenir le code QR ou souhaitez reconfigurer le Wi-Fi, maintenez le bouton d'accueil enfoncé pendant 5 secondes pour réinitialiser l'appareil, puis répétez les étapes décrites ci-dessus.

Charge de l'écran

À l'aide de l'adaptateur d'alimentation, branchez l'écran à la prise d'alimentation.

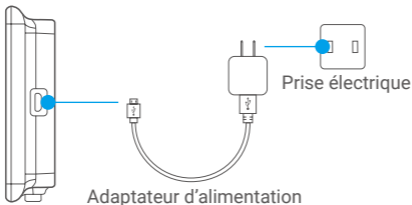

- i** Il est également possible de retirer l'écran pour le charger en maintenant enfoncé le bouton de démontage afin de l'ôter de la base de montage. Veuillez déconnecter le câble avec prudence.

EXPOSITION AUX RADIOFRÉQUENCES (RF)

Les bandes de fréquence et les limites nominales de la puissance transmise (rayonnée ou par conduction) applicable à ce dispositif radio sont les suivantes :

Bande	Wi-Fi 2,4 GHz
Fréquence	De 2,412 GHz à 2,472 GHz
Puissance transmise (PIRE)	100 mW

Attenzione

- Non esporre la telecamera a condizioni ambientali sfavorevoli, come temperature estreme, umidità, atmosfera salina o pioggia, che potrebbero danneggiare il dispositivo.
- Non esercitare pressione sull'obiettivo e sul sensore della telecamera, per non rischiare di danneggiare il dispositivo.
- Non tirare con forza il filo della telecamera e prestare attenzione a non strappare/danneggiare il filo. I danni al filo dovuti a utilizzo scorretto non sono coperti dalla garanzia.
- Ricaricare il pannello solo utilizzando l'alimentatore in dotazione, per non danneggiare il sistema.

IT

Contenuto della confezione



Telecamera (x1)



Pannello (x1)



Base di montaggio (x1)



Alimentatore (x1)



Viti (x6)



Cavo (x1)



Guida introduttiva (x1)

Panoramica

Pannello

Interruttore di alimentazione Display

Slot per scheda microSD

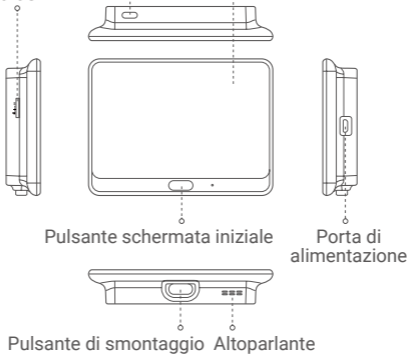

Telecamera

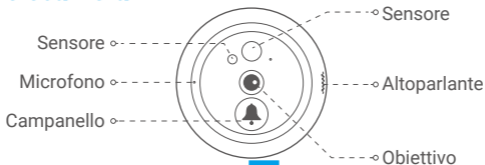

Base di montaggio

Foro di montaggio

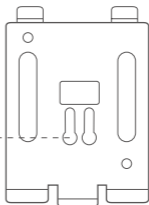

IT

Installazione

Se è presente uno spioncino, rimuoverlo e installare il dispositivo al suo posto. Altrimenti praticare un foro con diametro di circa 18 mm a un'altezza di circa 145 cm dal suolo, per una visione efficace.

1



Misurare lo spessore della porta e usare le viti adeguate.

Spessore

Da 35 a 60 mm

Da 60 a 95 mm

Da 95 a 105 mm

Vite



2



Avvitare le viti sul retro della telecamera.

3

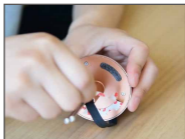

Rimuovere la carta protettiva.

4



Far passare le viti e il filo attraverso la porta. Se necessario, è possibile aiutarsi avvolgendo la carta.

5



Regolare la posizione della telecamera e appoggiarla delicatamente alla porta.

6



Far passare le viti e il filo attraverso la base di montaggio.

7



Regolare la posizione della base di montaggio e stringere la vite.

8



Collegare al pannello il filo della telecamera.

9



Posizionare il pannello nella base di montaggio.

10



Tenere premuto il pulsante di smontaggio in modo da fissare bene il pannello.

11



L'installazione è completata.

Accensione

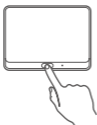
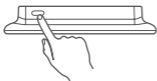

Tenere premuto l'interruttore di alimentazione per 3 secondi per attivare il pannello.

Toccare il pulsante della schermata iniziale per passare alla visualizzazione live.

Aggiunta all'app EZVIZ

1 Creare un account utente.

- Connettere il proprio cellulare alla rete Wi-Fi (opzione consigliata).
- Cercare l'app EZVIZ nell'App Store o in Google Play™.
- Scaricare e installare l'app EZVIZ.
- Avviare l'app e creare un account utente EZVIZ.

2 Aggiungere la telecamera a EZVIZ.

- Accedere all'app EZVIZ.
- Nella schermata iniziale, toccare "+" nell'angolo superiore destro per passare alla pagina di scansione del codice QR.

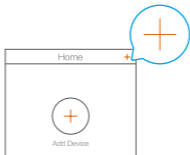

- Scansione del codice QR.

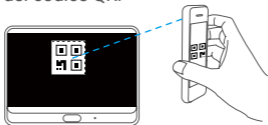

- Seguire la procedura guidata dell'app EZVIZ per completare la configurazione della connessione Wi-Fi.

- i** Se la scansione del codice QR non ha esito positivo o se si desidera riconfigurare la connessione Wi-Fi, tenere premuto per 5 secondi il pulsante della schermata iniziale per reimpostare la connessione, quindi ripetere la procedura descritta sopra.

Ricarica del pannello

Collegare il pannello all'alimentatore e quest'ultimo a una presa di corrente.

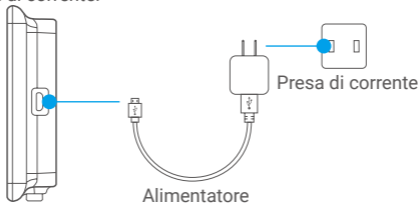

- i** È anche possibile togliere il pannello per caricarlo tenendo premuto il pulsante di smontaggio, per rimuoverlo dalla base di montaggio. Scollegare il cavo con cautela.

ESPOSIZIONE ALLE RADIOFREQUENZE

Le bande di frequenza e i limiti nominali di potenza trasmessa (irradiata e/o condotta) applicabili a questo dispositivo radio sono i seguenti:

Banda	Wi-Fi a 2,4 GHz
Frequenza	Da 2,412 GHz a 2,472 GHz
Potenza di trasmissione (EIRP)	100 mW

Pas op

- Stel de camera niet bloot aan barre omstandigheden zoals hoge temperaturen, vocht, zoute nevel of regen, omdat het apparaat anders beschadigd kan raken.
- Druk niet op de sensor of lens van de camera, omdat het apparaat anders beschadigd kan raken.
- Trek niet hard aan de kabel van de camera om te voorkomen dat de kabel breekt/beschadigt. Schade aan de kabel als gevolg van onjuist gebruik is niet inbegrepen in de garantie.
- Gebruik de exclusieve voedingsadapter om het paneel op te laden, omdat het apparaat anders beschadigd kan raken.

Inhoud van de doos



Camera (x1)



Houder (x1)



Schroef (x6)



Kabel (x1)



Paneel (x1)



Voedingsadapter (x1)



Snelstartgids (x1)

Overzicht Paneel

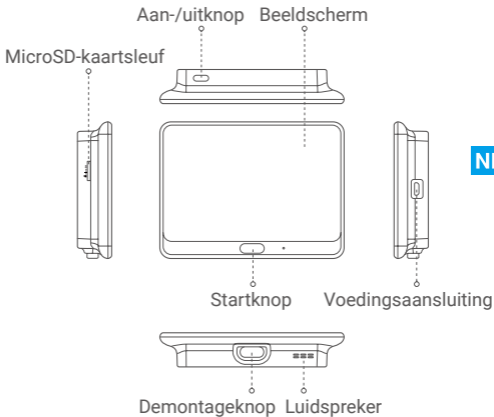

Camera

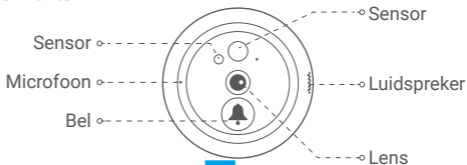

Montagevoet

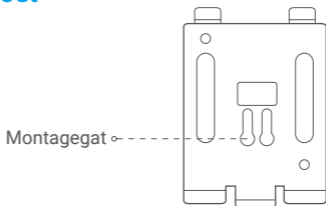

Installatie

Als u al een kijkgaatje hebt, installeer het apparaat dan op dezelfde plaats. Zo niet, boor dan voor een goed zicht een gat met een diameter van ongeveer 18 mm en op een hoogte van ongeveer 145 cm.

1



Meet de dikte van de deur en gebruik de juiste schroef.

Dikte	Schroef
35 tot 60 mm	
60 tot 95 mm	
95 tot 105 mm	

2



Draai de schroef in de achterzijde van de camera.

3

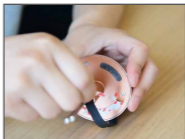

Verwijder het beschermepapier.

4



Leid de schroef en de draad door de deur. U kunt er een stuk papier omheen rollen om bij het doorvoeren te helpen.

5



Pas de positie van de camera aan en duw deze voorzichtig dicht tegen de deur aan.

NL

6



Leid de schroeven en de kabel door de houder.

7

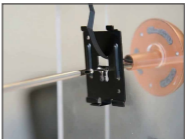

Verstel de positie van de houder en draai de schroef vast.

8



Verbind het paneel met de kabel van de camera.

9



Plaats het paneel in de houder.

10



Houd de demontageknop ingedrukt totdat het paneel stevig vastzit.

11



De installatie is voltooid.

Inschakelen

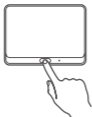
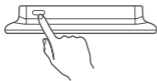

Houd de aan-/uitknop 3 seconden ingedrukt om het paneel in te schakelen.

Tik op de startknop om voor live-weergave.

Aan EZVIZ-app toevoegen

- 1 Een gebruikersaccount aanmaken.
 - Verbind uw mobiele telefoon met wifi (aanbevolen).
 - Zoek naar EZVIZ in App Store of Google Play™.
 - Download en installeer de EZVIZ-app.
 - Start de app en maak een EZVIZ-gebruikersaccount aan.

- 2 Voeg de camera toe aan EZVIZ.
 - Log in bij de EZVIZ-app.
 - Tik in het startscherm op "+" in de rechter bovenhoek om de pagina voor het scannen van de QR-code te openen.

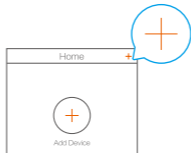

- Scan de QR-code.

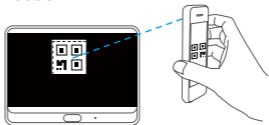

- Volg de assistent van de EZVIZ-app om de wifi-configuratie te voltooien.



Als u geen QR-code hebt ontvangen of wifi opnieuw wilt configureren, houdt u de startknop 5 seconden ingedrukt om te resetten en de bovenstaande stappen te herhalen.

Het paneel opladen

Sluit het paneel aan op een stopcontact met behulp van de voedingsadapter.

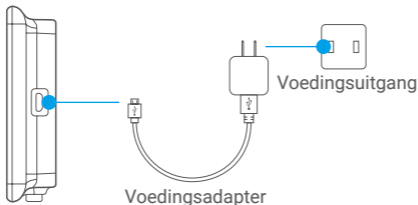

Om het paneel op te laden, kunt u deze ook loshalen door de demontageknop ingedrukt te houden en het paneel van de houder te verwijderen. Haal de kabel voorzichtig los.

BLOOTSTELLING AAN RADIOFREQUENTIE RF

De frequentiebanden en de nominale grenswaarden van het uitgezonden vermogen (uitgestraald en/of geleid) die van toepassing zijn op dit radioapparaat zijn als volgt:

Band	2,4 GHz WiFi
Frequentie	Van 2,412 GHz tot 2,472 GHz
Vermogensoverdracht (EIRP)	100 mW

Uwaga

- Chronić kamerę przed niekorzystnymi warunkami otoczenia, takimi jak wysoka temperatura, wilgotność, rozpylona woda słona lub deszcz, które mogą spowodować uszkodzenie.
- Nie naciskaj czujnika ani kamery, ponieważ może to spowodować uszkodzenie.
- Nie ciągnij przewodu kamery z nadmierną siłą i chroń go przed przecięciem lub uszkodzeniem. Gwarancja nie obejmuje uszkodzenia przewodu na skutek nieprawidłowego użycia.
- Do ładowania baterii panelu używaj wyłącznie dostarczonego z nim zasilacza. Ignorowanie tego zalecenia może spowodować uszkodzenie.

PL

Zawartość pakietu z produktem



Kamera



Panel



Podstawa montażowa



Zasilacz



Śruby (6 szt.)



Przewód



Podręcznik użytkownika

Opis urządzenia

Panel

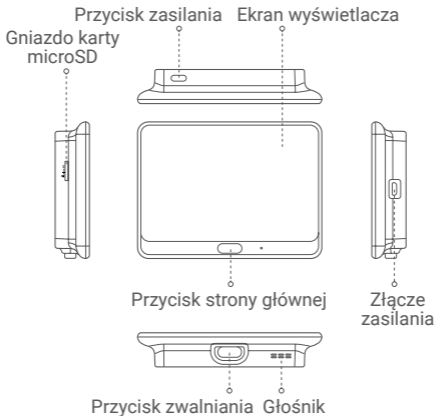

Kamera

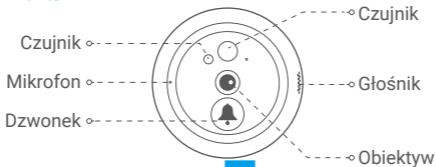

Podstawa montażowa

Otwór montażowy

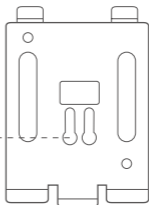

Instalacja

PL

Jeżeli wykonano już otwór w drzwiach, zainstaluj urządzenie w tym samym miejscu. Jeżeli nie, wywierć otwór o średnicy około 18 mm na wysokości około 145 cm nad podłogą, aby zapewnić optymalny widok.

1



Zmierz grubość drzwi i wybierz odpowiednie śruby.

Grubość	Śruba
35–60 mm	
60–95 mm	
95–105 mm	

2



Wkręć śruby do tylnego panelu kamery.

3



Oderwij papier ochronny.

4



Przełóż śruby i przewód przez drzwi. Można użyć zwiniętego arkusza papieru, aby ułatwić wykonanie tej czynności.

5



Dostosuj położenie kamery i ostrożnie dociśnij ją do drzwi.

6



Przełóż śruby i przewód przez podstawę montażową.

7

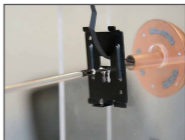

Dostosuj położenie podstawy montażowej i dokręć śruby.

8



Podłącz przewód kamery do panelu.

9



Umieść panel na podstawie montażowej.

10



Przytrzymaj przycisk zwalniania do chwili, gdy panel zostanie prawidłowo zamocowany.

11



Instalacja jest ukończona.

PL

Włączanie zasilania

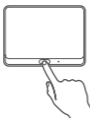

Naciśnij przycisk zasilania i przytrzymaj go przez trzy sekundy, aby włączyć zasilanie panelu.

Naciśnij przycisk strony głównej, aby wyświetlić podgląd na żywo.

Dodawanie do aplikacji EZVIZ

1 Utwórz konto użytkownika.

- Połącz telefon komórkowy z siecią Wi-Fi (zalecane).
- Wyszukaj „EZVIZ” w witrynie internetowej App Store lub Google Play™.
- Pobierz i zainstaluj aplikację EZVIZ.
- Uruchom aplikację i zarejestruj konto użytkownika EZVIZ.

2 Dodaj kamerę do aplikacji EZVIZ.

- Zaloguj się w aplikacji EZVIZ.
- Na ekranie głównym wybierz przycisk „+” w prawym górnym rogu, aby przejść do strony skanowania kodów QR.

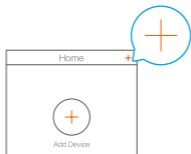

- Zeskanuj kod QR.

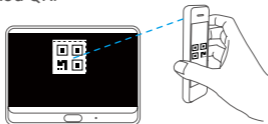

- Postępuj zgodnie z instrukcjami wyświetlanymi w kreatorze aplikacji EZVIZ, aby zakończyć konfigurację Wi-Fi.

- i** Jeżeli nie można pobrać kodu QR lub konieczna jest ponowna konfiguracja Wi-Fi, naciśnij przycisk strony głównej i przytrzymaj go przez pięć sekund, aby zresetować, i powtórz powyższe kroki.

Ładowanie baterii panelu

Podłącz panel do zasilacza i podłącz zasilacz do gniazda sieci elektrycznej.

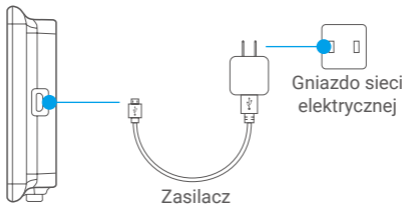

- i** Aby naładować baterię panelu, można też nacisnąć przycisk zwalniania i zdjąć panel z podstawy montażowej. Ostrożnie odłącz przewód.

NARAŻENIE NA FALE RADIOWE

Pasma częstotliwości i dopuszczalne wartości graniczne znamionowej mocy promieniowanej (transmisja i/lub przewodzenie) tego urządzenia radiowego są następujące:

Pasmo	Wi-Fi 2,4 GHz
Częstotliwość	Od 2,412 GHz do 2,472 GHz
Moc promieniowana (EIRP)	100 mW

Προσοχή

- Μην εκθέτετε την κάμερα σε αντίξοες περιβαλλοντικές συνθήκες, όπως υψηλή θερμοκρασία, υγρασία, αλατούχο νέφος ή βροχή, διαφορετικά υπάρχει κίνδυνος πρόκλησης βλάβης στη συσκευή.
- Μην πιέζετε τον αισθητήρα ή τον φακό της κάμερας, διαφορετικά υπάρχει κίνδυνος πρόκλησης βλάβης στη συσκευή.
- Μην τραβάτε υπερβολικά το καλώδιο της κάμερας ώστε να μην του προκαλέσετε φθορά ή το κόψετε. Η πρόκληση βλάβης στο καλώδιο λόγω ανάρμοστου χειρισμού δεν καλύπτεται από την εγγύηση.
- Χρησιμοποιείτε το αποκλειστικό τροφοδοτικό για τη φόρτιση της οθόνης, διαφορετικά υπάρχει κίνδυνος πρόκλησης βλάβης στο σύστημα.

Περιεχόμενα συσκευασίας



Κάμερα (x1)



Βάση τοποθέτησης (x1)



Βίδες (x6)



Καλώδιο (x1)



Οθόνη (x1)



Τροφοδοτικό (x1)



Οδηγός γρήγορης
έναρξης (x1)

Επισκόπηση Οθόνη



Κάμερα

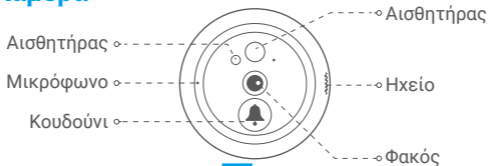

Βάση τοποθέτησης

Οπή τοποθέτησης

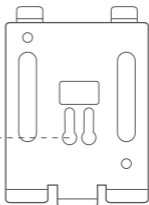

Εγκατάσταση

Εάν έχετε ήδη ματάκι, εγκαταστήστε τη συσκευή στο ίδιο σημείο. Διαφορετικά, ανοίξτε μια οπή διαμέτρου περίπου 18 mm σε απόσταση περίπου 145 cm από το έδαφος για να έχετε καλή γωνία θέασης.

1



Μετρήστε το πάχος της πόρτας και επιλέξτε τις κατάλληλες βίδες.

Πάχος

Βίδα

35 έως 60 mm



60 έως 95 mm



95 έως 105 mm



2



Βιδώστε τις βίδες στο πίσω μέρος της κάμερας.

4



Περάστε τις βίδες και το καλώδιο μέσα από την πόρτα. Μπορείτε να τυλίξετε το χαρτί για να βοηθηθείτε.

6



Περάστε τις βίδες και το καλώδιο μέσα από τη βάση τοποθέτησης και σφίξτε τη βίδα.

3



Αφαιρέστε το προστατευτικό χαρτί.

5



Προσαρμόστε τη θέση της κάμερας και σπρώξτε την κοντά στην πόρτα απαλά.

7

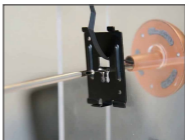

GR

8



Συνδέστε την οθόνη με το καλώδιο της κάμερας.

10



Πιέστε το κουμπί αποσυναρμολόγησης μέχρι η οθόνη να κουμπώσει σωστά.

9



Τοποθετήστε την οθόνη στη βάση τοποθέτησης.

11



Η εγκατάσταση ολοκληρώθηκε.

Ενεργοποίηση

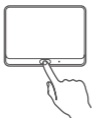

Κρατήστε πατημένο το κουμπί λειτουργίας για 3 δευτερόλεπτα για να ενεργοποιήσετε την οθόνη.

Πατήστε το κουμπί Home (Αρχική) για ζωντανή προβολή.

Προσθήκη στην εφαρμογή EZVIZ

- 1** Δημιουργήστε έναν λογαριασμό χρήστη.
- Συνδέστε το κινητό τηλέφωνό σας στο Wi-Fi (προτείνεται).
 - Αναζητήστε το «EZVIZ» στο App Store ή στο Google Play™.
 - Κατεβάστε και εγκαταστήστε την εφαρμογή EZVIZ.
 - Εκκινήστε την εφαρμογή και δημιουργήστε έναν λογαριασμό χρήστη EZVIZ.

- 2** Προσθέστε την κάμερα στο EZVIZ.
- Συνδεθείτε στην εφαρμογή EZVIZ.
 - Στην αρχική οθόνη, πατήστε «+» στην πάνω δεξιά γωνία για να μεταβείτε στη σελίδα σάρωσης κωδικού QR.

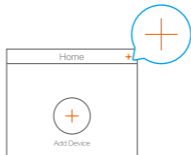

GR

- Σαρώστε τον κωδικό QR.

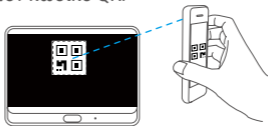

- Ακολουθήστε τον οδηγό της εφαρμογής EZVIZ για να ολοκληρώσετε τη ρύθμιση παραμέτρων Wi-Fi.

- i** Εάν δεν λάβατε τον κωδικό QR ή θέλετε να ρυθμίσετε εκ νέου το Wi-Fi, κρατήστε πατημένο το κουμπί Home (Αρχική) για 5 δευτερόλεπτα για να κάνετε επαναφορά της συσκευής και επαναλάβετε τα παραπάνω βήματα.

Φόρτιση οθόνης

Συνδέστε την οθόνη με την έξοδο ισχύος μέσω τροφοδοτικού.

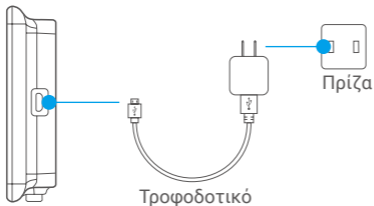

- i** Μπορείτε επίσης να αφαιρέσετε την οθόνη για να την φορτίσετε, πιέζοντας το κουμπί αποδέσμευσης για να αποσυνδέσετε την οθόνη από τη βάση τοποθέτησης. Αποσυνδέστε το καλώδιο προσεκτικά.

ΕΚΘΕΣΗ ΣΕ ΡΑΔΙΟΣΥΧΝΟΤΗΤΕΣ RF

Οι ζώνες συχνοτήτων και τα ονομαστικά όρια της μεταδιδόμενης ισχύος (που εκπέμπονται ή/και άγονται) που ισχύουν για αυτή τη ραδιοσυσκευή είναι τα εξής:

Ζώνη	Wi-Fi 2.4 GHz
Συχνότητα	Από 2.412 GHz έως 2.472 GHz
Μετάδοση ισχύος (EIRP)	100 mW

Pozor

- Nevystavujte kameru nepříznivým prostředím, například vysokým teplotám, vlhkosti, slané tříšti nebo dešti, protože by mohlo dojít k jejímu poškození.
- Netlačte na snímač nebo čočku kamery, mohlo by dojít k poškození zařízení.
- Nevytahujte kabel z kamery silou a chraňte jej před pořezáním či jiným poškozením. Poškození kabelu v důsledku nesprávné manipulace není kryto zárukou.
- K napájení panelu použijte výhradně napájecí adaptér. V opačném případě může dojít k poškození systému.

Obsah balení



Kamera (1×)



Panel (1×)



Montážní základna (1×)



Napájecí adaptér (1×)



Šrouby (6×)



Kabel (1×)



Stručná příručka (1×)

CZ

Přehled Panel

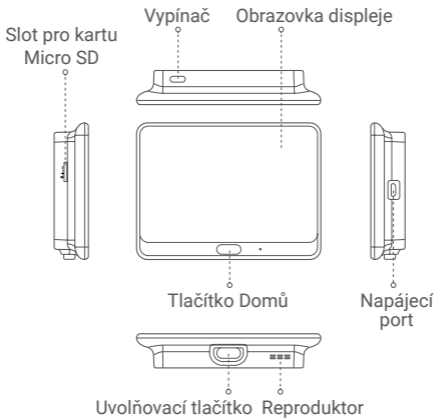

Kamera

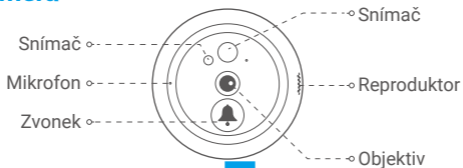

Montážní základna

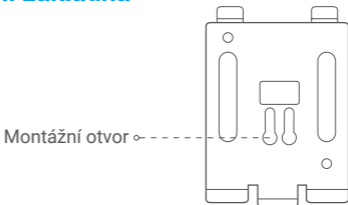

Montáž

Pokud již máte kukátko, instalujte toto zařízení na stejné místo. V opačném případě vyvrtejte otvor o průměru 18 mm ve vzdálenosti přibližně 145 cm od země, aby měla kamera dobrý záběr.

1



Změřte tloušťku dveří a vyberte vhodné šrouby.

Tloušťka

Šroub

35 až 60 mm



60 až 95 mm



95 až 105 mm



CZ

2



Zašroubujte je do zadní části kamery.

3

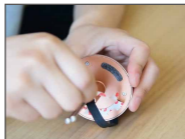

Odtrhněte krycí papír.

4



Protáhněte šroub a kabel dveřmi. Pro snadnější manipulaci můžete papír stočit.

5



Upravte polohu kamery a jemně ji zatlačte do dveří.

6



Protáhněte šrouby a kabel montážní základnou.

7



Upravte polohu montážní základny a šroub utáhněte.

8



Připojte panel s kabelem kamery.

9



Vložte panel do montážní základny.

10



Podržte uvolňovací tlačítko, dokud panel nezaklapne na místo.

11



Montáž je dokončena.

CZ

Zapnutí

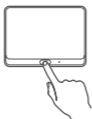
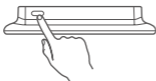

Zapněte panel stisknutím a podržením tlačítka vypínače po dobu 3 sekund.

Chcete-li vidět živé zobrazení, klepněte na tlačítko Domů.

Přidání do aplikace EZVIZ

1 Vytvořte si uživatelský účet.

- Připojte mobilní telefon k síti Wi-Fi (doporučeno).
- V obchodech App Store nebo Google Play™ vyhledejte aplikaci EZVIZ.
- Stáhněte a nainstalujte aplikaci EZVIZ.
- Spusťte aplikaci a zaregistrujte svůj uživatelský účet EZVIZ.

2 Přidejte kameru do aplikace EZVIZ.

- Přihlaste se do aplikace EZVIZ.
- Na domovské obrazovce přejděte klepnutím v pravém horním rohu na tlačítko „+“ na stránku skenování kódu QR.

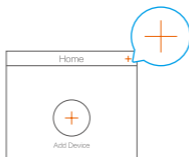

- Naskenujte kód QR.

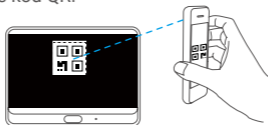

- Postupujte podle průvodce aplikace EZVIZ a dokončete konfiguraci sítě Wi-Fi.

- i** Pokud jste nezískali kód QR nebo chcete změnit konfiguraci sítě Wi-Fi, stiskněte a podržte tlačítko Domů po dobu 5 sekund, aby se nastavení resetovalo, a opakujte výše uvedené kroky.

Nabíjení panelu

Panel připojte do zásuvky přes napájecí adaptér.

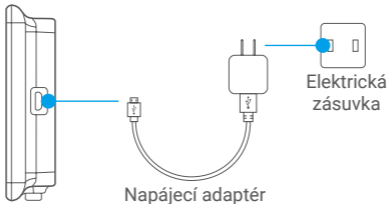

CZ

- i** Chcete-li panel vyjmout a nabít, můžete také podržet uvolňovací tlačítko a vyjmout jej z montážní základny. Opatrně odpojte kabel.

VYSTAVENÍ RADIOFREKVENČNÍMU ZÁŘENÍ

Frekvenční pásma a jmenovité limity přenášeného výkonu (vyzařovaného a vedeného) jsou ve vztahu k tomuto rádiovému zařízení následující:

Pásmo	Síť Wi-Fi 2,4 GHz
Frekvence	Od 2,412 GHz do 2,472 GHz
Přenos výkonu (EIRP)	100 mW

Pozor

- Nevystavujte kameru náročným podmienkam, ako je vysoká teplota, vlhkosť, slaná hmla alebo dážď, inak môže dôjsť k poškodeniu zariadenia.
- Netlačte snímač ani objektív kamery, inak môže dôjsť k poškodeniu zariadenia.
- Neťahajte nasilu kábel kamery a zabráňte prerezaniu/poškodeniu kábla. Na poškodenie kábla v dôsledku nevhodnej prevádzky sa nevzťahuje záruka.
- Na nabíjanie panela používajte výhradne napájací adaptér, inak môže dôjsť k poškodeniu systému.

Obsah balenia



Kamera (1 x)



Panel (1 x)



Montážna základňa (1 x)



Napájací adaptér (1 x)



Skrutky (6 x)



Kábel (1 x)



Príručka so stručným
návodom (1 x)

Prehľad Panel

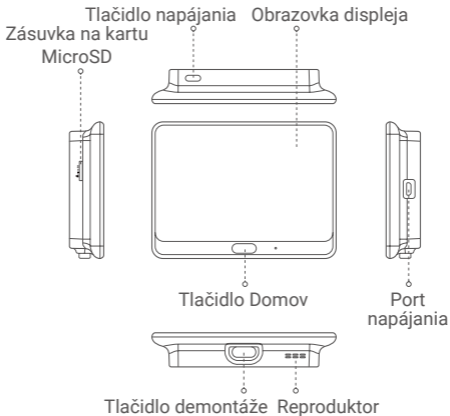

SK

Kamera

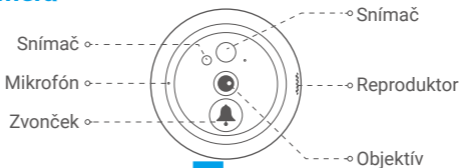

Montážna základňa

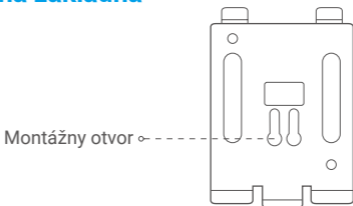

Montáž

Ak už máte priezor, nainštalujte zariadenie na rovnaké miesto. V opačnom prípade vyvrtajte otvor s priemerom približne 18 mm vo vzdialenosti približne 145 cm od zeme, aby ste mali dobrý pozorovací uhol.

1



Zmerajte hrúbku dverí a vyberte príslušnú skrutku.

Hrúbka	Skrutka
35 až 60 mm	
60 až 95mm	
95 až 105mm	

2



Skrutku naskrutkujte do zadnej časti kamery.

3

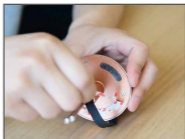

Odrhnite ochranný papier.

4



Skrutku a kábel prevlečte cez dvere. Ako pomôcku môžete použiť zrolovaný papier.

5



Upravte polohu kamery a jemne ju potlačte blízko ku dverám.

SK

6



Skrutku a kábel prevlečte cez montážnu základňu.

7

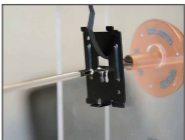

Nastavte polohu montážnej základne a utiahnite skrutku.

8



Pripojte kábel kamery k panelu.

9



Vložte panel do montážnej základne.

10



Podržte tlačidlo demontáže, kým nie je panel správne vsunutý.

11



Inštalácia je dokončená.

Zapnutie

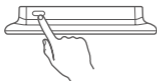

Podržaním tlačidla napájania na 3 sekundy zapnete panel.

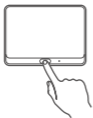

Ťuknutím na tlačidlo Domov zobrazíte živý náhľad.

Pridanie do aplikácie EZVIZ

1 Vytvorte používateľský účet.

- Pripojte sa mobilným telefónom k sieti Wi-Fi (odporúčané).
- Vyhľadajte názov „EZVIZ“ v obchode App Store alebo Google Play™.
- Stiahnite si a nainštalujte aplikáciu EZVIZ.
- Spustíte aplikáciu a zaregistrujte používateľský účet EZVIZ.

2 Pridajte kameru do účtu EZVIZ.

- Prihláste sa do aplikácie EZVIZ.
- Na obrazovke Domov klepnite na znamienko „+“ v pravom hornom rohu, aby ste prešli na stránku skenovania QR kódu.

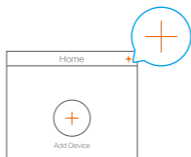

SK

- Naskenujte kód QR.

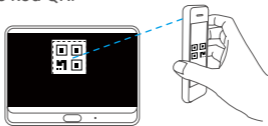

- Postupujte podľa sprievodcu aplikácie EZVIZ a dokončite konfiguráciu siete Wi-Fi.

- i** Ak sa vám nepodarilo získať kód QR alebo chcete znova nakonfigurovať sieť Wi-Fi, stlačením a podržaním tlačidla Domov na 5 sekúnd obnovíte nastavenia a zopakujte postup podľa krokov uvedených vyššie.

Nabíjanie panela

Zapojte panel do zásuvky pomocou napájacieho adaptéra.

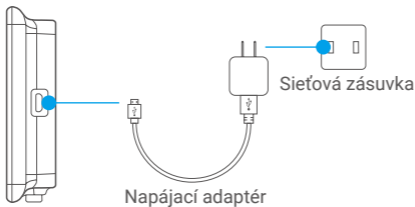

- i** Panel môžete na nabíjanie tiež odobrať tak, že podržíte tlačidlo demontáže a panel odoberte z montážnej základne. Kábel odpojte opatrne.

EXPOZÍCIA RÁDIOFREKVENČNÉMU ŽIARENIU

Frekvenčné pásma a nominálne limity prenosového výkonu (vyžarovaného a/alebo prenášaného), ktoré sa vzťahujú na toto rádiové zariadenie, sú nasledujúce:

Pásmo	Wi-Fi 2,4 GHz
Frekvencia	Od 2,412 GHz do 2,472 GHz
Prenos výkonu (EIRP)	100 mW

Viktig

- Ikke utsett kameraet for skadelige omgivelser som f.eks. høy temperatur, fuktighet, salt tåke eller regn. Dette kan skade enheten.
- Ikke trykk på kameraets sensor eller linse. Dette kan skade enheten.
- Ikke trekk hardt i kablen til kameraet, og unngå å kutte/skade kablen. Skader som påføres ledningen på grunn av feil bruk, dekkes ikke av garantien.
- Bruk kun den medfølgende strømadapteren for å lade panelet. Hvis ikke, kan systemet skades.

Eskens innhold



Kamera (x1)



Panel (x1)

NO



Monterings sokkel (x1)



Strømadapter (x1)



Skruer (x6)



Kabel (x1)



Hurtigstartveiledning
(x1)

Oversikt Panel

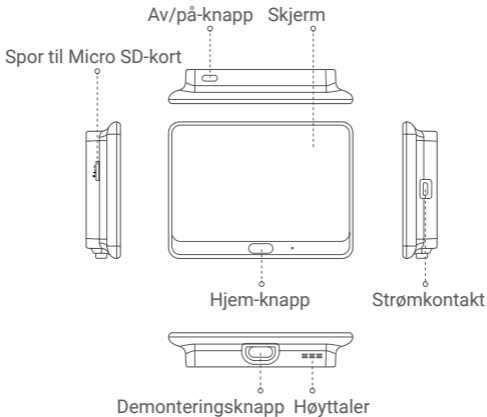

Kamera

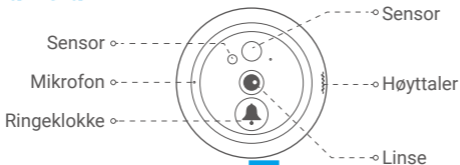

Monteringssokkel

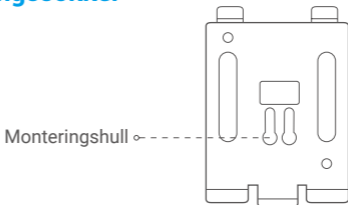

Installasjon

Dersom du allerede har et kikkeshull, monterer du enheten på samme sted. Hvis ikke må du bore et hull med en diameter på omtrent 18 mm og omtrent 145 cm avstand fra bakken for å kunne se så godt som mulig.

1



Mål dørens tykkelse, og velg passende skrue.

Tykkelse

Skrue

NO

35 til 60 mm



60 til 95 mm



95 til 105 mm



2



Sett skruen inn på baksiden av kameraet.

3

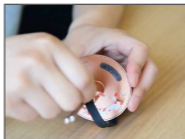

Fjern papiret fra tapen.

4



Før skruen og ledningen gjennom døren. Du kan rulle et ark rundt for å gjøre det lettere.

5



Juster kameraets posisjon, og press det forsiktig mot døren.

6



Før skruer og kabler gjennom monteringsbasen.

7

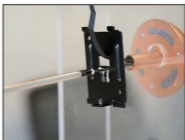

Juster monteringssokkelens posisjon, og stram til skruen.

8



Koble panelet til kameraets kabel.

9



Sett panelet i monteringsbasen.

10



Hold demonteringsknappen til panelet er godt festet.

11



Monteringen er fullført.

NO

Slå på

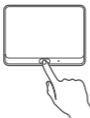

Hold strømknappen inne i 3 sekunder for å slå på panelet.

Trykk på Home (hjem)-knappen for å se direktevisning.

Legg til EZVIZ-appen

- 1** Opprett en brukerkonto.
 - Koble mobiltelefonen til Wi-Fi (anbefalt).
 - Søk etter «EZVIZ» i App Store eller Google Play™.
 - Last ned og installer EZVIZ-appen.
 - Start appen og registrer en EZVIZ-brukerkonto.

- 2** Legg til kameraet til EZVIZ.
 - Logg inn på EZVIZ-appen.
 - Trykk på “+” øverst til høyre på startsidene for å gå til siden hvor du kan skanne QR-koden.

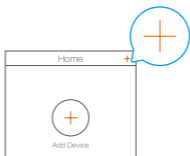

- Skanne QR-koden.

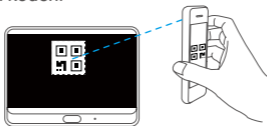

- Følg hjelpeprogrammet til EZVIZ-appen for å fullføre Wi-Fi-konfigurasjonen.

- i** Hvis du ikke fikk QR-koden eller vil rekonfigurere Wi-Fi-nettverket, trykker du på Hjem-knappen i 5 sekunder for å nullstille, og gjentar så trinnene over.

Lade panelet

Koble panelet til en stikkontakt via strømadapteren.

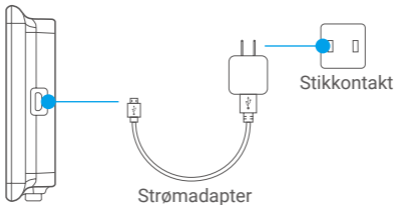

- i** Du kan også ta av panelet for å lade ved å holde inn demonteringsknappen for å fjerne det fra monteringsbasen. Koble forsiktig fra kabelen.

NO

EKSPONERING FOR RADIOFREKVENT STRÅLING

For denne radioenheten gjelder følgende frekvensbånd og nominelle verdier for ustrålt effekt (utstrålt og ledet):

Bånd	Wi-Fi 2,4 GHz
Frekvens	Fra 2,412 GHz til 2,472 GHz
Utstrålt effekt (EIRP)	100 mW

Obs

- Utsätt inte kameran för hårda miljöer med hög temperatur, hög luftfuktighet, salt dimma eller regn, då detta kan skada enheten.
- Tryck inte på kamerans sensor eller objektiv, då detta kan skada enheten.
- Dra inte för hårt i kamerans kabel, för att undvika att kabeln går av eller skadas. Garantin täcker inte skador på kabeln som uppstår till följd av olämplig användning.
- Använd rätt strömadapter för att ladda panelen, så att systemet inte skadas.

Förpackningens innehåll



Kamera (x 1)



Panel (x 1)



Monteringssockel (x 1)



Strömadapter (x 1)



Skrudar (x 6)



Kabel (x 1)



Snabbstartsguide (x 1)

Översikt Panel

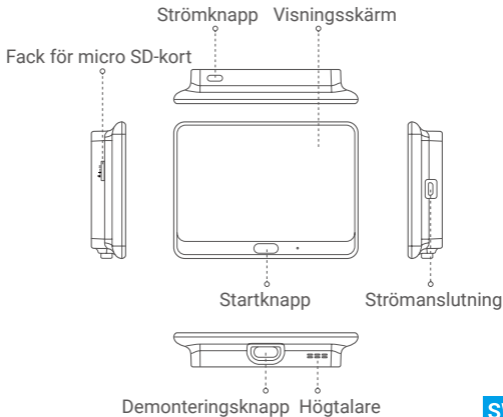

SW

Kamera

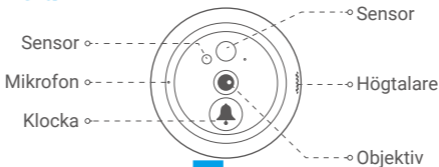

Monteringsplatta

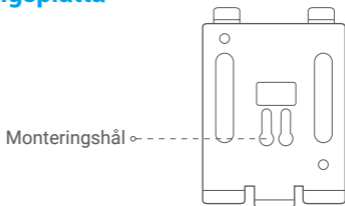

Montering

Om du redan har ett titthål monterar du enheten på samma plats. I annat fall borrar du ett hål med en diameter på cirka 18 mm och ungefär 145 cm över marken för att få en bra visningseffekt.

1



Mät dörrens tjocklek och välj lämpliga skruvar.

Tjocklek

35 till 60 mm

60 till 95 mm

95 till 105 mm

Skruv



2



Skruva fast skruvarna i kamerans baksida.

3

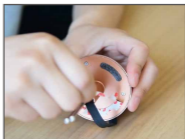

Dra loss skyddspapperet.

4



För skruven och kabeln genom hålet i dörren. Du kan underlätta detta genom att rulla ihop papperet.

5



Justera kamerans position och tryck den försiktigt mot dörren.

6



För skruvarna och kabeln igenom monteringsplattan.

7

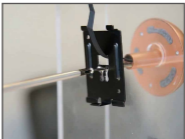

Justera monteringsplattans position och dra åt skruven.

SW

8



Anslut panelen med kamerans kabel.

9



Placera panelen mot monteringsplattan.

10



Håll in demonteringsknappen tills panelen sitter fast ordentligt.

11



Monteringen är slutförd.

Strömtillslag



Håll in strömbrytaren i tre sekunder för att slå på panelen.

Tryck på Startknappen för att visa bilden i realtid.

Lägg till i EZVIZ-appen

- 1 Skapa ett användarkonto.
 - Anslut din mobiltelefon till Wi-Fi (rekommenderas).
 - Sök efter EZVIZ på App Store eller Google Play™.
 - Hämta och installera appen EZVIZ.
 - Starta appen och registrera ett EZVIZ-användarkonto.

- 2 Lägg till kameran i EZVIZ.
 - Logga in i appen EZVIZ.
 - Tryck på "+" i det övre, högra hörnet av startskärmen för att gå till sidan för att skanna QR-kod.

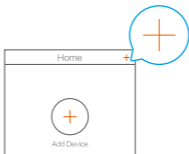

- Skanna QR-koden.

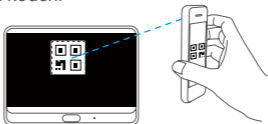

SW



- Följ EZVIZ-appguiden för att slutföra Wi-Fi-konfigurationen.
- Om du inte fick någon QR-kod eller om du vill konfigurera om ditt Wi-Fi, håller du Startknappen intryckt i fem sekunder för att återställa och upprepa stegen ovan.

Ladda panelen

Anslut panelen till eluttaget med strömadaptern.

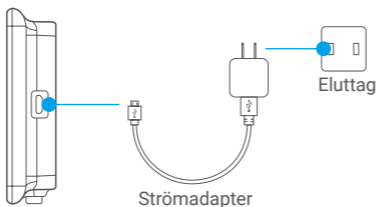

- i** Du kan även ta loss panelen för laddning genom att hålla in demonteringsknappen för att frigöra panelen från monteringsplattan. Lossa kabeln försiktigt.

EXPOSITION FÖR RADIOFREKVENSENERGI

Följande frekvensband och nominella gränser för överförd effekt (utstrålad och/eller ledningsburen) gäller för denna radioenhet:

Band	Wi-Fi 2,4 GHz
Frekvens	Från 2,412 GHz till 2,472 GHz
Utstrålad effekt (EIRP)	100 mW

Bemærk

- Udsæt ikke kameraet for voldsomme driftsbetingelser som f.eks. høje temperaturer, fugt, saltvandssprøjt eller regn, som kan beskadige enheden.
- Tryk ikke på kameraets sensor eller objektiv, idet det kan beskadige enheden.
- Træk ikke for hårdt i ledningen, og undgå at skære i eller beskadige ledningen. Beskadigelse af ledningen på grund af forkert anvendelse dækkes ikke af garantien.
- Brug kun den medfølgende strømadapter til at oplade panelet, ellers kan systemet blive beskadiget.

Kassens indhold



Kamera (x 1)



Panel (x 1)



Monteringsplade (x 1)



Strømadapter (x 1)

DK



Skruer (x 6)



Kabel (x 1)



Startvejledning (x 1)

Overblik Panel

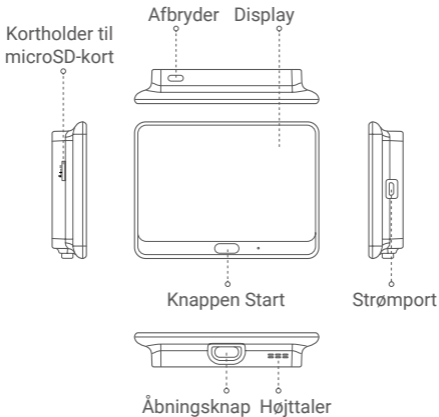

Kamera

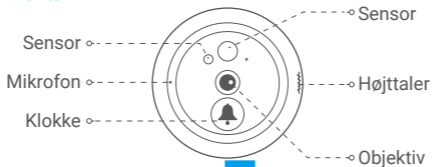

Monteringsplade

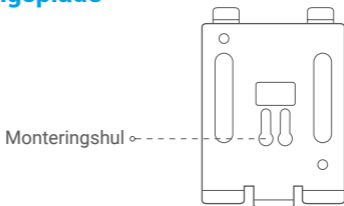

Installation

Hvis du allerede har en dørspion, skal du installere enheden på samme sted. Ellers skal du bore et hul med en diameter på ca. 18 mm og i en højde af ca. 145 cm fra gulvet for at få et godt udsyn.

1



Mål dørens tykkelse, og vælg de passende skruer.

Tykkelse

Skrue

35-60 mm



60-95 mm



95-105 mm



DK

2



Skru skruerne ind i kameraets bagside.

3

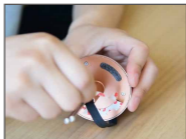

Riv slipfolien af.

4



Før skruer og ledning gennem døren. Det er lettere, hvis du ruller papiret omkring.

5



Regulér kameraets position, og skub det forsigtigt tættere på døren.

6



Før skruer og ledning gennem monteringspladen.

7

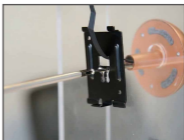

Sæt monteringspladen på plads, og stram skruen.

8



Slut panelet til kameraets ledning.

9



Sæt panelet på monteringspladen.

10



Hold åbningsknappen inde, indtil panelet sidder forsvarligt.

11



Installationen er udført.

Tænd for strømmen

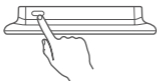

Hold afbryderen nede i 3 sekunder for at tænde panelet.

DK

Tryk på knappen Start for at se livevisning.

Føj til appen EZVIZ

- 1** Opret en brugerkonto.
 - Slut mobiltelefonen til wi-fi (anbefales).
 - Søg efter "EZVIZ" i App Store eller Google Play™.
 - Hent og installér appen EZVIZ.
 - Start appen, og opret en EZVIZ-brugerkonto.

- 2** Føj kamera til EZVIZ.
 - Log ind på appen EZVIZ.
 - Tryk på "+" i øverste højre hjørne af startskærmen for at gå til siden til scanning af QR-koden.

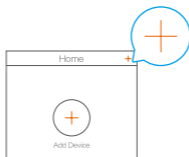

- Scan QR-koden.

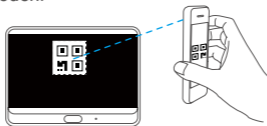

- Følg guiden i appen EZVIZ for at færdiggøre konfigurationen af wi-fi.

- i** Hvis du ikke kunne hente QR-koden eller ønsker at konfigurere wi-fi igen, skal du trykke på knappen Start i 5 sekunder og gentage ovennævnte trin.

Oplad panelet

Slut panelet til stikkontakten med strømadapteren.

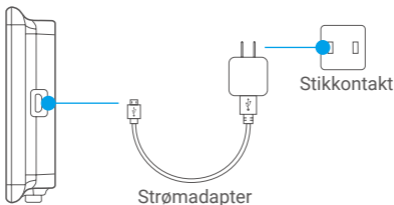

- i** Du kan også tage panelet af til opladning ved at holde åbningsknappen inde og fjerne panelet fra monteringspladen. Vær forsigtig, når du afbryder ledningen.

EKSPONERING FOR RADIOFREKVENNS

Frekvensbåndene og de nominelle grænser for transmitteret effekt (udstrålet og/eller overført) er følgende for radioenheden:

DK

Bånd	Wi-fi 2,4 GHz
Frekvens	2,412-2,472 GHz
Effektiv udstrålet effekt (EIRP)	100 mW

Huomio

- Älä altista kameraa ankarille ympäristöolosuhteille, kuten korkealle lämpötilalle, kosteudelle, suolasumulle tai sateelle, muutoin laite voi vaurioitua.
- Älä paina kameran anturia tai objektiivia, muutoin laite voi vaurioitua.
- Älä vedä kameran johtoa kovaa ja varo, ettei johto katkea tai vaurioidu. Takuu ei korvaa johdon vaurioitumista epäasianmukaisen käytön takia.
- Käytä paneelin lataamiseen ainoastaan verkkolaitetta, muutoin järjestelmä voi vaurioitua.

Pakkauksen sisältö



Kamera (x1)



Paneeli (x1)



Asennusohja (x1)



Verkkolaite (x1)



Ruuvit (x6)



Johto (x1)



Pika-aloitusopas (x1)

Yleiskatsaus

Paneeli

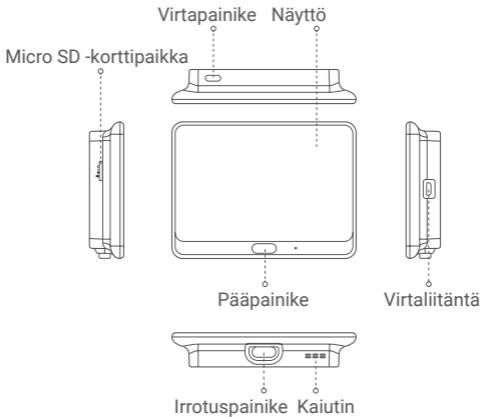

Kamera

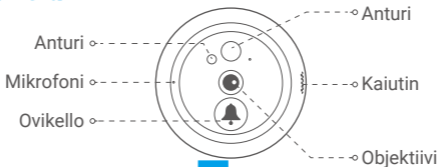

FI

Asennuspohja

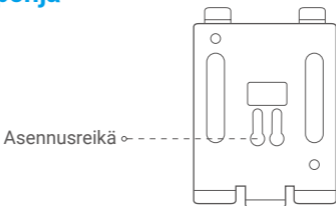

Asennus

Jos sinulla on jo ovisilmä, asenna laite samaan paikkaan. Jos sitä ei ole, poraa halkaisijaltaan noin 18 mm:n reikä noin 145 cm:n korkeudelle maanpinnasta, jotta katselu onnistuu hyvin.

1



Mittaa oven paksuus ja valitse sopiva ruuvi.

Paksuus	Ruuvi
35–60 mm	
60–95 mm	
95–105 mm	

2



Kierrä ruuvit kameras
takaosaan.

3

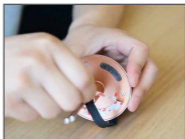

Repäise suojapaperi irti.

4



Vie ruuvit ja johto oven
läpi. Voit pyörittää
paperirullan avuksi.

5



Säädä kameras asento ja
työnnä se varovasti kiinni oveen.

6



Vie ruuvit ja johto
asennuspohjan läpi.

7

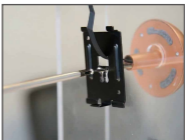

Säädä asennuspohjan
asento ja kiristä ruuvi.

FI

8



Kytke paneeli
kameran johdolla.

9



Aseta paneeli
asennuspohjaan.

10



Pidä irrotuspainiketta
painettuna, kunnes paneeli
on kunnolla kiinni.

11



Asennus on nyt valmis.

Virran kytkeminen päälle

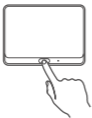

Kytke paneeliin virta pitämällä
virtapainiketta painettuna
kolmen sekunnin ajan.

Avaa live-näkymä
napauttamalla pääpainiketta.

Lisää EZVIZ-sovellukseen

- 1 Luo käyttäjätili.**
 - Yhdistä matkapuhelimesi Wi-Fi-verkkoon (suositus).
 - Etsi hakusanalla "EZVIZ" App Storesta tai Google Play™-kaupasta.
 - Lataa ja asenna EZVIZ-sovellus.
 - Käynnistä sovellus ja rekisteröi EZVIZ-käyttäjätili.
- 2 Lisää kamera EZVIZ-tiliin.**
 - Kirjaudu EZVIZ-sovellukseen.
 - Siirry QR-koodin skannaussivulle napauttamalla aloitusnäytön oikeassa yläkulmassa olevaa "+"-symbolia.

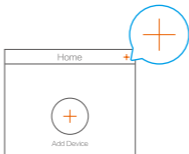

- Skannaa QR-koodi.

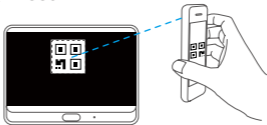

- Tee Wi-Fi-määrittely loppuun käyttämällä EZVIZ-sovelluksen ohjattua toimintoa.

- i** Jos et saanut QR-koodia tai haluat määrittää Wi-Fi-yhteyden uudelleen, paina pääpainiketta viiden sekunnin ajan ja toista edelliset vaiheet.

Paneelin lataaminen

Yhdistä paneeli virtaliitintään verkkolaitteen kautta.

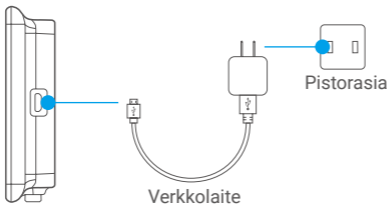

- i** Voit myös irrottaa paneelin lataamista varten. Irrota se asennuspohjasta pitämällä irrotuspainiketta painettuna. Irrota johto varovasti.

ALTISTUMINEN RADIOTAAJUUDELLE RF

Tähän radiolaitteeseen sovellettavat taajuuskaistat ja lähetetyn tehon (säteilevän ja/tai voimalinjaperäisen) nimellisrajat ovat seuraavat:

Kaista	Wi-Fi 2,4 GHz
Taajuus	2,412–2,472 GHz
Lähetysteho (EIRP)	100 mW

LIMITED WARRANTY

Thank you for purchasing Hangzhou EZVIZ Software Co., Ltd. ("EZVIZ") products. This limited warranty ("warranty") gives you, the original purchaser of the EZVIZ product, specific legal rights. You may also have other legal rights that vary by state, province or jurisdiction. This warranty applies only to the original purchaser of the product. "Original purchaser" means any consumer having purchased the EZVIZ product from an authorized seller. The disclaimers, exclusions, and limitations of liability under this warranty will not apply to the extent prohibited by applicable law. No distributor, reseller, agent, or employee is authorized to make any modification, extension, or addition to this warranty.

Your EZVIZ product is warranted for a period of two (2) years from the date of purchase against defects in materials and workmanship, or such longer period as may be required by law in the country or state where this product is sold, when used normally in accordance with user manual.

You can request warranty service by contacting our Customer Service.

For any defective EZVIZ products under warranty, EZVIZ will, at its option, (i) repair or replace your product free of charge; (ii) exchange your product with a functional equivalent product; or (iii) refund the original purchase price, provided you provide the original purchase receipt or copy, a brief explanation of the defect, and return the product in its original packaging. At EZVIZ's sole discretion, repair or replacement may be made with a new or refurbished product or components. This warranty does not cover the shipping cost, insurance, or any other incidental charges incurred by you in returning the product.

Except where prohibited by applicable law, this is your sole and exclusive remedy for breach of this warranty. Any product that has either been repaired or replaced under this warranty will be covered by the terms of this warranty for the longer of ninety (90) days from the date of delivery or the remaining original warranty period.

This warranty does not apply and is void:

- If the warranty claim is made outside the warranty period or if the proof of purchase is not provided;
- For any malfunction, defect, or failure caused by or resulting from the evidence of impact; mishandling; tampering; use contrary to the applicable instruction manual; incorrect power line voltage; accident; loss; theft; fire; flood; or other Acts of God; shipping damage; or damage resulting from repairs performed by unauthorized personnel;
- For any consumable parts, such as batteries, where the malfunction is due to the normal aging of the product;
- Cosmetic damage, including but not limited to scratches, dents, and broken plastic on ports;
- Any software, even if packaged or sold with EZVIZ hardware;
- For any other damages free from defects in material or workmanship;
- Routine cleaning, normal cosmetic and mechanical wear and tear.

Please do not hesitate to contact your seller or our Customer Service, with any questions.

EINGESCHRÄNKTE GARANTIE

Vielen Dank, dass Sie sich für Produkte der Hangzhou EZVIZ Software Co., Ltd. (EZVIZ) entschieden haben. Diese eingeschränkte Garantie („Garantie“) gibt Ihnen, dem Erstkäufer des EZVIZ-Produkts, spezifische Rechtsansprüche. Sie können auch andere gesetzliche Rechte haben, die je nach Staat, Provinz oder Gerichtsbarkeit variieren. Diese Garantie gilt nur für den Erstkäufer des Produkts. „Erstkäufer“ ist jeder Verbraucher, der das EZVIZ-Produkt bei einem autorisierten Verkäufer gekauft hat. Die Haftungsausschlüsse, Ausschlüsse und Beschränkungen der Haftung im Rahmen dieser Garantie gelten nicht, soweit sie durch geltendes Recht verboten sind. Kein Vertriebspartner, Wiederverkäufer, Vertreter oder Mitarbeiter ist berechtigt, Änderungen, Erweiterungen oder Ergänzungen dieser Garantie vorzunehmen.

Für Ihr EZVIZ-Produkt gilt eine Garantie von zwei (2) Jahren ab Kaufdatum gegen Material- und Verarbeitungsfehler oder eine längere Zeitspanne, die das Gesetz des Landes oder Bundesstaates, in dem dieses Produkt verkauft wird, vorschreibt, wenn es normalerweise gemäß der Bedienungsanleitung verwendet wird.

Sie können Garantieleistungen anfordern, indem Sie sich an unseren Kundendienst wenden.

Für defekte EZVIZ-Produkte im Rahmen der Garantie wird EZVIZ nach eigenem Ermessen (i) Ihr Produkt kostenlos reparieren oder ersetzen, (ii) Ihr Produkt gegen ein funktional gleichwertiges Produkt austauschen, oder (iii) den ursprünglichen Kaufpreis zurückerstatten, vorausgesetzt, Sie legen die Original-Kaufquittung oder deren Kopie, eine kurze Erklärung des Defekts und das Produkt in der Originalverpackung vor. Nach eigenem Ermessen kann EZVIZ eine Reparatur oder einen Austausch mit einem neuen oder überholten Produkt oder Komponenten durchführen. Diese Garantie deckt nicht die Versandkosten, die Versicherung oder andere Nebenkosten, die Ihnen bei der Rücksendung des Produkts entstehen.

Sofern nicht durch geltendes Recht verboten, ist dies Ihr einziges und ausschließliches Rechtsmittel bei Verletzung dieser Garantie. Jedes Produkt, das im Rahmen dieser Garantie repariert oder ersetzt wurde, unterliegt den Bedingungen dieser Garantie für die Dauer von neunzig (90) Tagen ab Lieferdatum oder der verbleibenden ursprünglichen Garantiezeit.

Diese Garantie gilt nicht und ist unter folgenden Bedingungen ungültig:

- Wenn der Garantieanspruch außerhalb der Garantiezeit geltend gemacht wird oder wenn der Kaufbeleg nicht vorgelegt wird;
- Für jede Fehlfunktion, jeden Defekt oder jede Störung, die durch oder infolge von Beweisen für Stöße, Fehlbedienung, Sabotage, unsachgemäßen Gebrauch, falsche Netzspannung, Unfall, Verlust, Diebstahl, Feuer, Überschwemmung oder andere höhere Gewalt, Transportschäden oder Schäden, die durch Reparaturen durch nicht autorisiertes Personal verursacht wurden;
- Für alle Verbrauchsmaterialien, wie beispielsweise Batterien, bei denen die Fehlfunktion auf die normale Alterung des Produkts zurückzuführen ist;
- Kosmetische Schäden, einschließlich, aber nicht darauf beschränkt, Kratzer, Dellen und Kunststoffbruch an den Ports;
- Jegliche Software, auch wenn sie mit EZVIZ-Hardware verpackt oder verkauft wird;
- Für alle anderen Schäden, die frei von Material- oder Verarbeitungsfehlern sind;
- Routinemäßige Reinigung, normale kosmetische und mechanische Abnutzung.

BITTE WENDEN SIE SICH MIT FRAGEN AN IHREN VERKÄUFER ODER UNSEREN KUNDENDIENST.

GARANTÍA LIMITADA

Gracias por comprar productos de Hangzhou EZVIZ Software Co., Ltd. ("EZVIZ"). Esta garantía limitada ("garantía") le otorga a usted, comprador original del producto EZVIZ, derechos legales específicos. Quizá disponga de otros derechos legales según la región, provincia o jurisdicción. Esta garantía se aplica exclusivamente al comprador original del producto. Por "comprador original" se entiende cualquier consumidor que haya comprado el producto EZVIZ a un vendedor autorizado. Las renunciaciones, exclusiones o limitaciones de responsabilidad bajo esta garantía no se aplicarán en la medida prohibida por la legislación vigente. Ningún distribuidor, vendedor, agente o empleado está autorizado a hacer modificaciones, extensiones o adiciones a esta garantía.

Su producto EZVIZ tiene garantía, que cubre defectos de materiales y fabricación, por un periodo de (2) años desde la fecha de la compra o por un periodo mayor según lo requiera la legislación en el país o región donde se venda este producto, siempre que se utilice tal y como se indica en el manual de usuario.

Puede solicitar el servicio de garantía poniéndose en contacto con nuestro Servicio al Cliente.

Ante cualquier producto EZVIZ defectuoso, EZVIZ decidirá si: (i) reparar o reemplazar su producto sin gasto alguno; (ii) cambiar su producto por un producto funcional equivalente; o (iii) devolver el dinero original de la compra, siempre que nos facilite el recibo de compra original, una breve explicación del defecto y devuelva el producto en su embalaje original. Según considere EZVIZ, la reparación o reemplazo puede realizarse con un producto o componente nuevo o reacondicionado. Esta garantía no cubre los gastos de envío, seguro ni ningún otros gastos secundarios en los que usted pueda incurrir al devolver el producto.

A menos que lo prohíba la legislación vigente, este es su recurso único y exclusivo por incumplimiento de esta garantía. Cualquier producto que haya sido reparado o reemplazado bajo esta garantía quedará cubierto por los términos de esta garantía por un máximo de (90) días desde el día de envío o por el periodo de garantía original restante.

Esta garantía no se aplica y quedará anulada:

- Si el derecho a la garantía se ejerce fuera del periodo de la garantía o si no se proporciona ninguna prueba de compra;
- Por cualquier avería, defecto o fallo provocado o que resulte de algún impacto; uso incorrecto; manipulación; uso contrario a lo indicado en el manual de instrucciones; tensión de alimentación incorrecta; accidente; pérdida; robo; incendio; inundación; u otros casos fortuitos; daños de envío; o daños que resulten de reparaciones realizadas por personal no autorizado;
- Para los elementos consumibles, tales como baterías, ya que el mal funcionamiento se debe al paso del tiempo del producto;
- Daños superficiales incluyendo, entre otros: rasguños, abolladuras y plásticos rotos en los puertos;
- Cualquier software, aunque esté embalado o se venda junto a hardware de EZVIZ;
- Por cualquier otro daño que no sea por defectos en el material o de su fabricación;
- Limpieza rutinaria, daños superficiales normales y desgastes mecánicos.

No dude en ponerse en contacto con su vendedor o con nuestro Servicio al Cliente si tiene alguna duda.

GARANTIE LIMITÉE

Merci d'avoir acheté ce produit fabriqué par Hangzhou EZVIZ Software Co., Ltd. (« EZVIZ »). La présente garantie limitée (« garantie ») vous octroie, en tant qu'acheteur original du produit EZVIZ, des droits légaux spécifiques. Vous pouvez également faire valoir d'autres droits légaux, qui varient d'un État, d'une province ou d'une juridiction à l'autre. La présente garantie couvre uniquement l'acheteur original du produit. « Acheteur original » désigne tout consommateur ayant acheté le produit EZVIZ auprès d'un distributeur agréé. Les avis de non-responsabilité, les exclusions et les limitations de responsabilité au titre de la présente garantie ne s'appliquent pas dans la mesure où les lois en vigueur l'interdisent. Aucun distributeur, revendeur, agent ou employé n'est autorisé à effectuer des modifications, des extensions ou des ajouts à la présente garantie.

Votre produit EZVIZ est couvert par la garantie pour une période de (2) ans à compter de la date d'achat, contre les défauts matériels et de main-d'œuvre, ou durant une période plus longue telle que pourrait l'exiger la loi de l'État ou du pays où le produit est vendu, en cas d'utilisation normale de celui-ci conformément au manuel d'utilisation.

Vous pouvez solliciter le service de garantie en contactant notre service client.

Pour tout produit EZVIZ défectueux couvert par la garantie, EZVIZ pourra, à sa discrétion, (i) le réparer ou le remplacer gratuitement, (ii) l'échanger contre un autre produit équivalent fonctionnel ou (iii) vous rembourser son prix d'achat initial, sous réserve de la fourniture de la facture d'achat originale ou d'une copie de celle-ci accompagnée d'une brève explication du défaut, et du renvoi du produit dans son emballage d'origine. À la totale discrétion d'EZVIZ, la réparation ou le remplacement d'un produit peut se faire avec un produit ou des composants neufs ou remis à neuf. La présente garantie ne couvre pas le coût d'expédition, l'assurance ou tous autres frais accessoires pris en charge par vos soins lors du retour du produit.

Sauf si la loi l'interdit, la mesure ci-dessous constitue votre recours exclusif en cas de violation de la présente garantie. Tout produit qui a été réparé ou remplacé en vertu de la présente garantie sera couvert par les termes de la présente garantie pour une période de quatre-vingt-dix (90) jours à compter de la date de livraison au client ou pour la période de garantie originale restante.

La présente garantie ne s'applique pas et est nulle dans les cas ci-dessous :

- la réclamation au titre de la garantie est faite hors la période de garantie ou si la preuve d'achat n'est pas fournie ;
- tout dysfonctionnement, défectuosité ou panne causé par un impact, une mauvaise manipulation, une altération, une utilisation en violation du manuel d'utilisation en vigueur, une mauvaise tension d'alimentation, un accident, une perte, un vol, un incendie, une inondation, un cas de force majeure, un dommage lié à l'expédition ou un dommage lié aux réparations effectuées par un technicien non agréé, ou résultant de l'une des causes ci-dessous ;
- les consommables, par exemple les batteries, dont le dysfonctionnement est dû au vieillissement normal du produit ;
- les dommages cosmétiques, y compris, mais sans s'y limiter, les égratignures, les bosses et le déchirement des pièces en plastique garnissant les ports ;
- les logiciels, y compris ceux emballés ou vendus avec le matériel EZVIZ ;
- tout autre dommage que les dommages liés aux défauts matériels ou de main-d'œuvre ;
- l'usure liée au nettoyage de routine, l'usure cosmétique normale et l'usure mécanique.

Si vous avez des questions, n'hésitez pas à contacter votre distributeur ou notre service client.

GARANZIA LIMITATA

Grazie per aver acquistato i prodotti Hangzhou EZVIZ Software Co., Ltd. ("EZVIZ"). Questa garanzia limitata ("garanzia") fornisce all'acquirente originale del prodotto EZVIZ dei diritti legali specifici. È possibile inoltre avere altri diritti legali che variano a seconda dello stato, della provincia o della giurisdizione. La garanzia si applica unicamente all'acquirente originale del prodotto. "L'acquirente originale" si riferisce a qualsiasi consumatore che ha acquistato il prodotto EZVIZ da un rivenditore autorizzato. Le dichiarazioni di esclusione di responsabilità, le esclusioni e le limitazioni di responsabilità ai sensi della presente garanzia non si applicano nella misura in cui sono proibite dalle leggi applicabili. Nessun distributore, rivenditore, agente o dipendente è autorizzato a effettuare modifiche, estensione o aggiunte alla presente garanzia.

Il prodotto EZVIZ è garantito per un periodo di due (2) anni dalla data di acquisto per difetti nei materiali e nella lavorazione, o per un periodo maggiore che potrebbe essere richiesto dalla legge nel paese o nello stato in cui questo prodotto viene venduto, se usato normalmente in conformità con il manuale dell'utente.

È possibile richiedere il servizio di garanzia rivolgendosi al nostro Servizio di Assistenza. Per qualsiasi prodotto EZVIZ difettoso in garanzia, EZVIZ, a sua discrezione, (i) riparerà o sostituirà il prodotto gratuitamente; (ii) sostituirà il prodotto con un equivalente funzionante; o (iii) rimborserà il prezzo di acquisto originale, a condizione che sia presentata la ricevuta dell'acquisto originale o una sua copia, una breve spiegazione del difetto e il prodotto sia restituito nella sua confezione originale. A discrezione esclusiva di EZVIZ, la riparazione o la sostituzione possono essere effettuate con un prodotto o componenti nuovi o ricondizionati. Questa garanzia non copre il costo di spedizione, assicurazione o altre spese accessorie sostenute nella restituzione del prodotto.

Fatti salvi i casi vietati dalla legge vigente, il presente è l'unico rimedio esclusivo per la violazione della presente garanzia. Qualsiasi prodotto che sia stato riparato o sostituito in base a questa garanzia sarà coperto dai termini della presente garanzia per un massimo di novanta (90) giorni dalla data di consegna o dal periodo di garanzia originale rimanente. Questa garanzia non si applica ed è nulla:

- Se la richiesta di garanzia viene presentata al di fuori del periodo di garanzia o se la prova di acquisto non viene fornita;
- Per qualsiasi malfunzionamento, difetto o guasto causato o risultante da impatto; uso improprio; manomissione; non osservanza di quanto indicato nel manuale di istruzioni applicabile; tensione della linea elettrica errata; incidente; perdita; furto; incendio; alluvione; o altre catastrofi naturali; danni derivanti da spedizione; o da riparazioni eseguite da personale non autorizzato;
- Per le parti consumabili, come le batterie, in cui il malfunzionamento è dovuto al normale invecchiamento del prodotto;
- Danni estetici, compresi a titolo esemplificativo e non esaustivo, ammaccature e rottura delle porte in plastica;
- Qualsiasi software, anche se incluso o venduto con l'hardware EZVIZ;
- Per qualsiasi altro danno esente da difetti in materiali o lavorazione;
- Pulizia di routine, normale estetica e usura meccanica.

In caso di domande, non esitare a contattare il rivenditore o il Servizio Clienti.

BEPERKTE GARANTIE

Dank u voor de aanschaf van de producten van Hangzhou EZVIZ Software Co., Ltd. ("EZVIZ"). Deze beperkte garantie ("garantie") geeft u, de oorspronkelijke koper van het EZVIZ-product, specifieke wettelijke rechten. U kunt ook andere wettelijke rechten hebben die uiteenlopen per staat, provincie of rechtsgebied. Deze garantie is uitsluitend van toepassing voor de oorspronkelijke koper van het product. "Oorspronkelijke koper" betekent enige consument die het EZVIZ-product van een geautoriseerde verkoper heeft aangeschaft. De afwijzingen, uitsluitingen en beperkingen van aansprakelijkheid onder deze garantie is niet van toepassing voor zover dit door toepasselijke wetgeving wordt verboden. Geen distributeur, wederverkoper, agent of werknemer is geautoriseerd voor het aanbrengen van enige wijziging of uitbreiding van of toevoeging aan deze garantie.

Uw EZVIZ-product wordt voor een periode van twee (2) jaar vanaf de aankoopdatum gegarandeerd tegen gebreken in materialen en vakmanschap of een zodanig langere periode als wettelijk kan worden vereist in het land of de staat waar dit product wordt verkocht, bij normaal gebruik in overeenstemming met de gebruiksaanwijzing.

U kunt verzoeken om onderhoud onder de garantie door contact op te nemen met onze klantenservice.

Voor enige defecte EZVIZ-producten onder garantie, zal EZVIZ, naar haar oordeel, (i) het product kosteloos repareren of vervangen; (ii) het product vervangen door een functioneel equivalent product; of (iii) het oorspronkelijke aankoopbedrag terugbetalen, op voorwaarde dat u het oorspronkelijke betalingsbewijs of een kopie hiervan, een korte uitleg van het defect verstrekt en het product in de oorspronkelijke verpakking retourneert. Reparatie of vervanging kan uitsluitend naar eigen goeddunken van EZVIZ worden uitgevoerd met nieuwe of opgeknapte producten of componenten. Deze garantie dekt geen verzendkosten, verzekering of enige andere incidentele kosten die u voor het retourneren van het product moet betalen.

Behalve waar dit door toepasselijke wetgeving wordt verboden, is dit uw enige en exclusieve verhaal bij inbreuk op deze garantie. Enig product dat onder deze garantie is gerepareerd of vervangen, wordt gedekt door de voorwaarden van deze garantie voor de duur van negentig (90) dagen vanaf de afleverdatum of de resterende oorspronkelijke garantietermijn.

Deze garantie is niet van toepassing en is ongeldig:

- Als de aanspraak op garantie buiten de garantietermijn wordt gemaakt of als de het aankoopbewijs niet wordt verschaft;
- Bij enig(e) storing, defect of fout die is veroorzaakt of het gevolg is van bewezen schokken; mishandeling; manipulatie; gebruik in strijd met de toepasselijke gebruiksaanwijzing; onjuiste netspanning; ongeval; verlies; diefstal; brand; overstroming; of andere overmacht; verzendschade; of schade als gevolg van reparaties die door onbevoegd personeel zijn uitgevoerd;
- Voor enige verbruiksartikelen, zoals batterijen, waarbij de storing plaatsvindt vanwege de normale veroudering van het product;
- Cosmetische schade, inclusief maar niet beperkt tot krassen, deuken en gebroken kunststof op porten;
- Enige software, zelfs als deze bij EZVIZ-hardware wordt verpakt of verkocht;
- Voor enige andere schade behalve defecten in materiaal of vakmanschap;
- Routinematig reinigen, normale cosmetische en mechanische slijtage.

Als u vragen of verzoeken hebt, aarzel dan niet om contact op te nemen uw verkoper of onze klantenservice.

OGRANICZONA GWARANCJA

Dziękujemy za zakup produktów Hangzhou EZVIZ Software Co., Ltd. („EZVIZ”). Niniejsza ograniczona gwarancja („Gwarancja”) przyznaje Tobie, pierwotnemu nabywcy produktu EZVIZ, konkretne prawa. Możesz również mieć inne prawa, zależnie od kraju, regionu lub jurysdykcji. Gwarancja ma zastosowanie jedynie do pierwotnego nabywcy produktu. „Pierwotny nabywca” oznacza dowolnego klienta, który nabył produkt EZVIZ od autoryzowanego dystrybutora. Zastrzeżenia, wyjątki i ograniczenia odpowiedzialności objęte niniejszą gwarancją nie będą mieć zastosowania wykraczającego poza obowiązujące przepisy prawne. Żaden dystrybutor, sprzedawca, agent ani pracownik nie jest upoważniony do wprowadzania zmian, rozszerzeń, czy dodatkowych zapisów niniejszej gwarancji.

Produkt EZVIZ objęty jest gwarancją na okres dwóch (2) lat od daty zakupu na wypadek wad materiałowych i produkcyjnych, lub przez dłuższy okres, jeśli wymaga tego prawodawstwo kraju lub stanu, w którym produkt został sprzedany, o ile jest użytkowany normalnie i zgodnie z instrukcją.

Możesz zażądać usług gwarancyjnych poprzez kontakt z obsługą klienta.

Dla wszystkich wadliwych produktów EZVIZ objętych gwarancją, EZVIZ, wedle uznania, (i) bezpłatnie naprawi lub wymieni produkt; (ii) wymieni produkt na jego funkcjonalny ekwiwalent; lub (iii) zwróci oryginalną cenę zakupu, o ile przedstawiś oryginalny paragon lub jego kopię, krótki opis defektu, i zwrócisz towar w oryginalnym opakowaniu. Według uznania EZVIZ naprawa lub wymiana mogą być przeprowadzone z wykorzystaniem nowych lub odnowionych produktów bądź części. Niniejsza gwarancja nie obejmuje kosztów przesyłki, ubezpieczenia ani dodatkowych opłat poniesionych przez Ciebie w związku ze zwrotem produktu.

Z wyjątkiem sytuacji, w których jest to zabronione prawem, jest to jedyna możliwość naruszenia postanowień gwarancji. Każdy produkt, który był naprawiany lub wymieniony w ramach niniejszej gwarancji będzie objęty warunkami tej gwarancji przez okres dłuższy o dziewięćdziesiąt (90) dni od daty dostarczenia lub pozostałego okresu gwarancji.

Gwarancja nie ma zastosowania i jest nieważna:

- jeśli żądanie gwarancyjne zostało wysunięte po okresie gwarancji lub jeśli nie przedstawiono dowodu zakupu;
- w przypadku niesprawności, defektu lub niedziałania spowodowanych lub będących wynikiem ewidentnego uderzenia; nieprawidłowego obchodzenia się; ingerencji; zastosowania sprzecznego z odnośną instrukcją; nieprawidłowego zasilania; wypadku; zagubienia; kradzieży; pożaru; powodzi; lub skutków działania sił wyższych; uszkodzenia w trakcie transportu; uszkodzenia wynikającego z napraw przeprowadzanych przez nieautoryzowane osoby;
- odnośnie części będących materiałami eksploatacyjnymi, takich jak baterie, jeśli usterka jest skutkiem naturalnego procesu ich starzenia;
- w przypadku uszkodzeń kosmetycznych, w tym, nie wyłączając, rys, wgnieceń, ułamanych plastikowych elementów portów;
- odnośnie jakiegokolwiek oprogramowania, nawet jeśli jest zapakowane i sprzedawane ze sprzętem EZVIZ;
- w przypadku innych uszkodzeń nie będących następstwem defektów materiałowych lub produkcyjnych;
- w przypadku rutynowego czyszczenia, normalnych walorów kosmetycznych, zużycia mechanicznego.

Jeśli masz jakiegokolwiek pytania, nie wahaj się skontaktować z obsługą klienta lub sprzedawcą.

ΠΕΡΙΟΡΙΣΜΕΝΗ ΕΓΓΥΗΣΗ

Σας ευχαριστούμε για την αγορά προϊόντων της Hangzhou EZVIZ Software Co., Ltd. («EZVIZ»). Η παρούσα περιορισμένη εγγύηση («εγγύηση») παρέχει σε εσάς, τον αρχικό αγοραστή του προϊόντος EZVIZ, ειδικά νομικά δικαιώματα. Ενδέχεται να έχετε κι άλλα νομικά δικαιώματα που ποικίλλουν ανάλογα με το κράτος, την περιοχή ή τη δικαιοδοσία σας. Η παρούσα εγγύηση ισχύει μόνο για τον αρχικό αγοραστή του προϊόντος. Ως «αρχικός αγοραστής» ορίζεται οποιοσδήποτε καταναλωτής έχει αγοράσει το προϊόν EZVIZ από εξουσιοδοτημένο πωλητή. Οι αποποιήσεις, εξαιρέσεις και περιορισμοί ευθύνης βάσει της παρούσας εγγύησης δεν ισχύουν στον βαθμό που απαγορεύεται από το εφαρμοστέο δίκαιο. Κανένας διανομέας, μεταπωλητής, αντιπρόσωπος ή εργαζόμενος δεν είναι εξουσιοδοτημένος να προβεί σε οποιαδήποτε τροποποίηση, επέκταση ή προσθήκη στην παρούσα εγγύηση.

Το προϊόν σας EZVIZ καλύπτεται με εγγύηση δύο (2) ετών από την ημερομηνία αγοράς του έναντι ελαττωμάτων σε υλικά και στην ποιότητα κατασκευής ή για μεγαλύτερη χρονική περίοδο, όπως ενδεχομένως απαιτείται από τη νομοθεσία στη χώρα ή στο κράτος πώλησης αυτού του προϊόντος, εφόσον χρησιμοποιείται υπό κανονικές συνθήκες σύμφωνα με το εγχειρίδιο χρήστη.

Μπορείτε να υποβάλετε αίτηση για επισκευή επικοινωνώντας με την Εξυπηρέτηση πελατών.

Για οποιοδήποτε ελαττωματικό προϊόν EZVIZ που καλύπτεται από εγγύηση, η EZVIZ, κατά την προαίρεσή της, (i) θα επισκευάσει ή αντικαταστήσει το προϊόν σας δωρεάν, (ii) θα ανταλλάξει το προϊόν σας με ένα αντίστοιχο λειτουργικό προϊόν ή (iii) θα επιστρέψει το αντίτιμο της αρχικής τιμής αγοράς, με την προϋπόθεση ότι θα προσκομίσετε την πρωτότυπη απόδειξη αγοράς ή αντίγραφο αυτής με σύντομη επεξήγηση του ελαττώματος του προϊόντος και ότι θα επιστρέψετε το προϊόν στην αρχική του συσκευασία. Κατά τη διακριτική ευχέρεια της EZVIZ, η επισκευή ή η αντικατάσταση ενδέχεται να πραγματοποιηθεί με νέο ή επισκευασμένο προϊόν ή εξαρτήματα. Η παρούσα εγγύηση δεν καλύπτει έξοδα αποστολής, ασφάλιση ή άλλες παρεπόμενες δαπάνες, με τις οποίες θα επιβαρυνθείτε κατά την επιστροφή τους προϊόντος.

Εκτός αν απαγορεύεται από το εφαρμοστέο δίκαιο, αυτό είναι το μόνο και αποκλειστικό σας ένδικο μέσο σε περίπτωση παραβίασης της παρούσας εγγύησης. Οποιοδήποτε προϊόν έχει επισκευαστεί ή αντικατασταθεί δυνάμει της παρούσας εγγύησης καλύπτεται από τους όρους αυτής της εγγύησης είτε για διάστημα ενενήντα (90) ημερών από την ημερομηνία παράδοσης, είτε για την εναπομείνουσα αρχική περίοδο εγγύησης, όποιο είναι μεγαλύτερο.

Η παρούσα εγγύηση δεν ισχύει ή θεωρείται άκυρη:

- Εάν η αξίωση εγγύησης εγερθεί εκτός της περιόδου εγγύησης ή σε περίπτωση μη προσκόμισης του αποδεικτικού αγοράς.
- Για οποιαδήποτε δυσλειτουργία, ελάττωμα ή βλάβη που προκληθεί από ή οφείλεται σε εμφανή πρόσκρουση, κακό χειρισμό, παραποίηση, χρήση αντίθετη με το σχετικό εγχειρίδιο οδηγιών, εσφαλμένη τάση τροφοδοσίας, ατύχημα, απώλεια, κλοπή, πυρκαγιά, πλημμύρα ή λοιπές θεομηνίες, βλάβη κατά την αποστολή ή ζημιά που απορρέει από επισκευές που πραγματοποιήθηκαν από μη εξουσιοδοτημένο προσωπικό.
- Για οποιαδήποτε αναλώσιμα εξαρτήματα, όπως οι μπαταρίες, η δυσλειτουργία των οποίων οφείλεται στη κανονική χρήση του προϊόντος με την πάροδο του χρόνου.
- Για αισθητικές ζημιές, συμπεριλαμβανομένων, μεταξύ άλλων, γρατζουνιών, βαθουλωμάτων και σπασμένων πλαστικών στις θύρες.
- Για οποιοδήποτε λογισμικό, ακόμη κι αν συσκευάστηκε ή πωλήθηκε μαζί με το υλισμικό της EZVIZ.
- Για οποιαδήποτε άλλη βλάβη που δεν οφείλεται σε ελαττώματα σε υλικά και στην ποιότητα κατασκευής.
- Για συνήθη καθαρισμό, φυσιολογική αισθητική και μηχανική φθορά.

Για τυχόν ερωτήσεις, μη διστάσετε να επικοινωνήσετε με το κατάστημα πώλησης ή την Εξυπηρέτηση πελατών.

OMEZENÁ ZÁRUKA

Děkujeme vám za zakoupení výrobku společnosti Hangzhou EZVIZ Software Co., Ltd. („EZVIZ“). Tato omezená záruka („záruka“) vám, jako osobě, která výrobek EZVIZ původně zakoupila, uděluje specifická zákonná práva. V závislosti na státu, regionu nebo jurisdikci vám mohou být zaručena také další zákonná práva. Tato záruka se vztahuje pouze na osobu, která výrobek původně zakoupila. „Osobou, která výrobek původně zakoupila“ se míní spotřebitel, který výrobek EZVIZ zakoupil u autorizovaného prodejce. Zřeknutí se práv, vyloučení a omezení odpovědnosti uvedená v této záruce jsou omezena příslušnými právními předpisy. Tuto záruku není žádný distributor, prodejce, agent ani zaměstnanec oprávněn jakkoli upravovat, rozšiřovat ani k ní přidávat dodatky.

Na výrobek EZVIZ se poskytuje záruka o délce dvou (2) let od data zakoupení, která se vztahuje na vady materiálu a zpracování. Délka záručního období může být delší podle toho, jak je to vyžadováno zákonem dané země nebo státu, kde se výrobek prodává a používá normálním způsobem v souladu s tímto návodem k obsluze.

Požadujete-li záruční servis, obraťte se na náš zákaznický servis.

Pokud došlo během záruční doby k jakékoli závadě výrobku EZVIZ, společnost EZVIZ dle svého uvážení (i) výrobek zdarma opraví nebo vymění; (ii) výrobek vymění za jiný výrobek s ekvivalentními funkcemi; nebo (iii) vrátí částku původně za výrobek zaplacenou, a to za předpokladu, že se toto doloží původní účtenkou nebo její kopii, přiloží se stručný popis závady a výrobek se vrátí v původním balení. Je výhradně na uvážení společnosti EZVIZ, zda výrobek opraví nebo vymění za nový nebo repasovaný výrobek nebo komponenty. Tato záruka nepokrývá náklady na přepravu, pojištění ani žádné jiné vedlejší výdaje spojené s vaším vrácením výrobku.

Kromě případů omezených příslušným zákonem se jedná o vaše výhradní a exkluzivní nápravné opatření k případě porušení podmínek této záruky. Na všechny výrobky, které byly v rámci této záruky opraveny nebo vyměněny, se vztahují podmínky této záruky po dobu devadesáti (90) dní od data dodání nebo po zbývající dobu původní záruční doby.

Tato záruka se nevztahuje na následující případy, ve kterých se ruší její platnost:

- Záruční reklamace neproběhla v záruční době nebo nebyl dodán doklad o zakoupení.
- Jakékoli závady, vady nebo nedostatky průkazně způsobené nebo vzniklé následkem nárazu, nesprávné manipulace, neoprávněného vniknutí, nedodržení pokynů v příslušném návodu k obsluze, nesprávným síťovým napětím, nehodou, ztrátou, krádeží, požárem, záplavou nebo působením vyšší moci, poškození při přepravě nebo poškození vzniklé následkem oprav prováděných neautorizovanými osobami.
- Jakékoli spotřební součásti, jako jsou baterie, kde k nefunkčnosti dochází běžně v důsledku stárnutí výrobku.
- Kosmetická poškození včetně, ale nikoli výhradně, poškrábání, promáčknutí nebo rozlomení plastových dílů v místě portů.
- Jakýkoli software, dokonce ani v případě, že je součástí balení nebo se prodává současně s hardwarem EZVIZ.
- Jakákoli jiná poškození vzniklá jiným způsobem než vadou materiálu či zpracování.
- Běžné čištění, normální ošetřování a mechanické opotřebení.

Máte-li jakékoli dotazy, neváhejte se obrátit na prodejce nebo náš zákaznický servis.

OBMEDZENÁ ZÁRUKA

Ďakujeme za zakúpenie produktov spoločnosti Hangzhou EZVIZ Software Co., Ltd. („EZVIZ“). Táto obmedzená záruka („záruka“) vám ako pôvodnému kupujúcemu produktu EZVIZ zaručuje špecifické zákonné práva. Môžete mať aj iné zákonné práva, ktoré sa líšia v závislosti od štátu, kraja alebo jurisdikcie. Táto záruka sa vzťahuje iba na pôvodného kupujúceho produktu. „Pôvodný kupujúci“ predstavuje fubovoľného kupujúceho, ktorý si zakúpil produkt EZVIZ od autorizovaného predajcu. Zrieknutie sa zodpovednosti, vylúčenie a obmedzenie zodpovednosti v rámci tejto záruky sa nevzťahuje na rozsah, ktorý je zakázaný platnými zákonmi. Žiaden distribútor, predajca, zástupca ani zamestnanec nie je oprávnený robiť žiadne úpravy, rozšírenie ani doplnenie tejto záruky.

Produkt EZVIZ má záruku s trvaním dvoch (2) rokov od dátumu zakúpenia vzťahujúcu sa na chyby materiálov a spracovania alebo dlhšiu záruku, ktorú môžu vyžadovať zákony v krajine alebo štáte, v ktorom sa tento produkt predáva, keď sa používa bežne v súlade s návodom na používanie.

So žiadosťou o záručný servis sa môžete obrátiť na našu službu zákazníkom.

V prípade akéhokoľvek chybného produktu EZVIZ, na ktorý sa vzťahuje záruka, vykoná spoločnosť EZVIZ podľa vlastného uváženia (i) bezplatnú opravu alebo výmenu produktu; (ii) výmenu produktu za funkčný ekvivalentný produkt; (iii) prípadne vráti pôvodnú kúpnu cenu za predpokladu, že poskytnete pôvodný doklad o kúpe alebo jeho kópiu, stručné vysvetlenie poruchy a vrátite produkt v pôvodnom balení. Na základe vlastného uváženia spoločnosti EZVIZ môže byť oprava alebo výmena vykonaná použitím nového alebo renovovaného produktu alebo komponentov. Táto záruka sa nevzťahuje na prepravné náklady, poistenie alebo akékoľvek ďalšie vedľajšie náklady, ktoré vznikli pri vrátení produktu.

S výnimkou prípadov, keď to príslušné zákony zakazujú, je to váš výlučný a výhradný opravný prostriedok v prípade porušenia tejto záruky. Na každý produkt, ktorý bol opravený alebo vymenený v rámci tejto záruky, sa budú vzťahovať podmienky tejto záruky počas deväťdesiatich (90) dní od dátumu doručenia alebo počas zostávajúcej pôvodnej záručnej doby podľa toho, ktoré obdobie je dlhšie.

Táto záruka neplatí a nevzťahuje sa na nasledujúce prípady:

- Ak sa nárok na záruku uskutočňuje mimo záručnej doby alebo ak nie je predložený dôkaz o zakúpení.
- V prípade akéhokoľvek nefunkčnosti, chyby alebo poruchy spôsobenými nárazom, nesprávnym používaním, neoprávneným zasahovaním, používaním v rozpore s príslušným návodom na používanie, nesprávnym napätím elektrickej siete, nehodou, stratou, krádežou, požiarom, záplavou, alebo inými neočakávanými udalosťami, poškodením pri preprave, alebo poškodením spôsobeným opravami vykonanými neoprávneným personálom, alebo ich v prípade ich dôsledkov.
- V prípade spotrebných súčastí, ako sú napr. batérie, pri ktorých je nefunkčnosť spôsobená bežným starnutím produktu.
- Vizúálne poškodenie vrátane, avšak bez obmedzenia na škrabance, zárezy a zlomené plastové časti portov.
- Akýkoľvek softvér, aj keď sa dodáva alebo predáva s hardvérom EZVIZ.
- V prípade akýchkoľvek iných škôd bez poškodenia materiálu alebo spracovania.
- Rutinné čistenie, bežné vizuálne a mechanické opotrebovanie.

Ak máte akékoľvek otázky, neváhajte a obráťte sa na predajcu alebo služby zákazníkom.

BEGRENSET GARANTI

Takk for at du har kjøpt produkter fra Hangzhou EZVIZ Software Co., Ltd. ("EZVIZ"). Denne begrensede garantien ("garanti") gir deg som er den opprinnelige kjøper av EZVIZ-produktet, spesifikke lovfestede rettigheter. Du kan også ha andre lovfestede rettigheter som varierer med stat, provins eller domsmakt. Denne garantien gjelder kun for den opprinnelige kjøper av produktet. Med "opprinnelig kjøper" menes den kunden som har kjøpt EZVIZ-produktet fra en autorisert forhandler. Ansvarsfraskrivelsene, utelukkelsene og ansvarsbegrensningene i denne garantien gjelder ikke dersom gjeldende lov forbyr dette. Ingen distributør, forhandler, agent eller ansatt er autorisert til å gjøre endringer, utvidelser eller tillegg til denne garantien.

Ditt EZVIZ-produkt er garantert for en periode på to (2) år fra kjøpsdatoen mot feil på materialer og utførelse, eller for en lengre periode som kan kreves av loven i det landet eller den staten hvor dette produktet selges, når det brukes normalt, og i samsvar med brukerhåndboken.

Du kan be om garantiservice ved å kontakte vår kundeservice.

For ethvert defekt EZVIZ-produkt under garanti vil EZVIZ, etter eget forgodtbefinnende, (i) reparere eller erstatte produktet kostnadsfritt; (ii) bytte produktet med et funksjonelt ekvivalent produkt; eller (iii) refundere den opprinnelige kjøpesummen, forutsatt at du kan fremskaffe originalkvitteringen eller en kopi av denne, gi en kort beskrivelse av feilen og returnere produktet i originalemballasjen. EZVIZ kan, etter eget skjønn, reparere eller erstatte produktet eller komponenter med nye eller fabrikkoverholte produkter eller komponenter. Denne garantien dekker ikke fraktkostnadene, forsikringen eller eventuelle andre tilleggskostnader som du belastes med ved retur av produktet.

Med unntak av det som er forbudt i henhold til gjeldende lov, er dette ditt eneste rettsmiddel ved brudd på denne garantien. Ethvert produkt som enten er reparert eller erstattet under denne garantien, vil bli dekket av vilkårene i denne garantien for en periode på nitti (90) dager fra leveringsdato eller gjenværende opprinnelige garantiperiode.

Denne garantien gjelder ikke, og er ugyldig:

- Hvis garantikravet er gjort utenfor garantiperioden, eller hvis kjøpsbevis ikke kan fremskaffes.
- For funksjonsfeil, mangler eller feil som forårsakes av, eller skyldes synlige bevis for slag, mishandling, sabotasje, bruk i strid med gjeldende brukerhåndbok, feil spenning på strømmettet, ulykke, tap, tyveri, brann, flom eller force majeure, transportskade eller skade som følge av reparasjoner utført av uautorisert personale.
- For eventuelle forbruksdeler, som f.eks. batterier, der feilen skyldes normal aldring av produktet.
- Kosmetisk skade, inkludert, men ikke begrenset til riper, hakk og ødelagt plast på porter.
- All programvare, selv om den er pakket eller solgt med EZVIZ-maskinvare.
- For eventuelle andre skader som ikke skyldes feil i materiale eller utførelse.
- Rutinemessig rengjøring, normal kosmetisk og mekanisk slitasje.

Hvis du har spørsmål, ikke nøl med å kontakte selgeren eller vår kundeservice.

BEGRÄNSAD GARANTI

Tack för att du har köpt produkter från Hangzhou EZVIZ Software Co., Ltd. ("EZVIZ") Denna begränsade garanti ger dig, den ursprunglige köparen av EZVIZ-produkten särskilda juridiska rättigheter. Du kan dessutom ha andra juridiska rättigheter som varierar mellan stater, provinser och jurisdiktioner. Denna garanti gäller endast för den ursprunglige köparen av produkten. "Ursprunglig köpare" innebär den kund som har köpt EZVIZ-produkten från en auktoriserad återförsäljare. Friskrivningarna, undantagen och ansvarsbegränsningarna i denna garanti gäller inte om de är förbjudna i tillämplig lagstiftning. Ingen distributör, återförsäljare, agent eller anställd är auktoriserad att göra några ändringar, utökningar eller tillägg i denna garanti.

Din EZVIZ-produkt har garanti under en period av två (2) år från inköpsdatum för material- och tillverkningsfel, eller sådan längre period som kan vara lagstadgad i det land eller den stat där denna produkt säljs, vid normal användning i enlighet med användarhandboken.

Du kan begära garantiservice genom att kontakta vår Kundservice.

För alla defekta EZVIZ-produkter med garanti, kommer EZVIZ efter eget val att, (i) reparera eller ersätta din produkt utan kostnad, (ii) byta ut din produkt mot en fungerande likvärdig produkt, eller (iii) återbetala det ursprungliga inköpspriset, under förutsättning att du tillhandahåller det ursprungliga kvittot eller en kopia av det, en kort beskrivning av felet och returnerar produkten i sin originalförpackning. Enligt EZVIZ eget omdöme kan reparation eller ersättning ske med en ny eller renoverad produkt eller komponent. Denna garanti omfattar inte fraktkostnader, försäkringar, eller andra tilläggskostnader du har när du returnerar produkten.

Förutom där det är förbjudet i tillämplig lagstiftning är detta din enda och exklusiva gottgörelse enligt denna garanti. Alla produkter som antingen har reparerats eller ersatts enligt denna garanti kommer att omfattas av villkoren i denna garanti under nittio (90) dagar från leveransdatum, eller den återstående ursprungliga garantiperioden, beroende på vilken som är längst.

Garantin gäller inte för följande och upphävs:

- Om garantianspråket sker utanför garantiperioden eller om inköpsbeviset inte tillhandahålles,
- För eventuellt funktionsstörning, defekt eller fel som orsakas av eller är ett resultat av stötar, misskötsel, manipulation, användning på annat sätt än vad som sägs i tillämplig bruksanvisning, felaktig spänningsmatning, olycka, förlust, stöld, brand, översvämning eller andra oförutsägbara fenomen, transportskador, eller skador som uppstår till följd av reparationer utförda av obehörig personal.
- För alla förbrukningsdelar, såsom batterier där funktionsstörningen är en del av produktens normala åldrande,
- Kosmetiska skador, inklusive men inte begränsat till repor, bucklor och avbrutna plastdelar vid portarna,
- All programvara, även om den förpackats och sålts tillsammans med EZVIZ-hårdvara,
- För alla andra skador som är fria från fel i material eller tillverkning,
- Vanlig rengöring, normalt kosmetiskt och mekaniskt slitage.

Tveka inte att kontakta din återförsäljare eller vår Kundservice om du har några frågor.

BEGRÆNSET GARANTI

Tak fordi, du har valgt at købe et produkt fra Hangzhou EZVIZ Software Co., Ltd. ("EZVIZ"). Denne begrænsede garanti ("garanti") giver dig som oprindelig køber af EZVIZ-produktet specifikke juridiske rettigheder. Du kan også have andre juridiske rettigheder, der varierer alt efter land eller jurisdiktion. Denne garanti gælder kun for den oprindelige køber af produktet. "Oprindelig køber" betegner en forbruger, der har købt EZVIZ-produktet hos en autoriseret forhandler. Fraskrivelserne, udelukkelse og begrænsningerne i ansvar under denne garanti gælder ikke i det omfang, at de er forbudt iht. gældende lov. Ingen distributør, forhandler, agent eller medarbejder er autoriseret til at ændre, udvide eller føje betingelser til denne garanti.

Dit EZVIZ-produkt er dækket af en garanti på to (2) år fra købsdatoen mod materiale- og fabrikationsfejl eller i en længere periode, afhængigt af gældende lovkrav i landet, hvor produktet sælges, når produktet bruges normalt iht. brugervejledningen.

Du kan anmode om service under garantien ved at kontakte vores kundeserviceafdeling. For defekte EZVIZ-produkter i løbet af garantiperioden gælder, at EZVIZ efter eget skøn vil (i) reparere eller erstatte produktet uden beregning, (ii) ombytte produktet med et produkt med tilsvarende funktioner, eller (iii) refundere den oprindelige købspris, såfremt du fremsender den originale købskvittering eller en kopi sammen med en kort beskrivelse af defekten og returnerer produktet i den originale emballage. Produktet kan, efter EZVIZ's eget skøn, repareres eller udskiftes med et nyt produkt eller med et produkt med nye eller brugte komponenter. Denne garanti dækker ikke udgifter til fragt, forsikring eller andre udgifter, som du pådrages ved returnering af produktet.

Medmindre det ikke er tilladt iht. gældende lovgivning, er dette din eneste beføjelse i tilfælde af overtrædelser af denne begrænsede garanti. Alle produkter, som er blevet repareret eller udskiftet iht. denne garanti, vil være omfattet af bestemmelserne i denne garanti i halvfems (90) dage fra leveringsdatoen eller i den resterende oprindelige garantiperiode, alt efter hvad der er længst.

Denne garanti gælder ikke og bortfalder i følgende tilfælde:

- Hvis garantikravet bliver fremsat efter garantiperiodens udløb, eller hvis købsbeviset ikke fremskaffes
- Ved enhver fejl, defekt eller mangel, der er forårsaget eller er opstået som følge af stød, mishandling, indgreb, anvendelse i modstrid med den relevante betjeningsvejledning, tilslutning til forkert netspænding, uheld, tab, tyveri, oversvømmelse eller anden force majeure, transportskade eller beskadigelser, som skyldes reparationer udført af uautoriseret personale
- I relation til forbrugsvarer, som f.eks. batterier, hvor fejlen skyldes normal aldring af produktet
- Kosmetiske skader, herunder men ikke begrænset til, ridser, buler og knækket plastik på porte
- I relation til software, selvom den er emballeret eller solgt sammen med EZVIZ-hardware
- I relation til alle andre skader, der er fri for defekter i materiale eller fabrikation
- Regelmæssig rengøring, normale kosmetiske fejl og mekanisk slitage.

Du er meget velkommen til at kontakte vores sælger eller vores kundeservice, hvis du har spørgsmål.

RAJOITETTU TAKUU

Kiitos, kun ostit Hangzhou EZVIZ Software Co., Ltd. ("EZVIZ") -tuotteita. Tämä rajoitettu takuu ("takuu") antaa alkuperäiselle EZVIZ-tuotteen ostajalle tiettyjä laillisia oikeuksia. Sinulla voi olla myös muita laillisia oikeuksia, jotka vaihtelevat valtion, maakunnan tai lainkäyttöalueen mukaan. Tämä takuu koskee vain tuotteen alkuperäistä ostajaa. "Alkuperäinen ostaja" on kuka tahansa kuluttaja, joka on ostanut EZVIZ-tuotteen valtuutetulta myyjältä. Tämän takuun vastuuvapauslausekkeitä, poikkeuksia ja vastuun rajoituksia ei sovelleta, jos se olisi sovellettavan lain vastaista. Mikään jakelija, jälleenmyyjä, edustaja tai työntekijä ei saa tehdä tähän takuuseen muutoksia, laajennuksia tai lisäyksiä.

EZVIZ-tuotteellesi on myönnetty materiaali- ja valmistusvirheet kattava takuu kahdeksi (2) vuodeksi ostopäivästä tai sitä pidemmäksi ajaksi, mikäli tuotteen myyntimaan tai -alueen lainsäädäntö niin velvoittaa, kun tuotetta käytetään normaalisti käyttöoppaan ohjeiden mukaisesti.

Voit pyytää takuuhuoltoa ottamalla yhteyttä asiakaspalveluumme.

Takuun piiriin kuuluvien viallisten EZVIZ-tuotteiden osalta EZVIZ voi harkintansa mukaan (i) korjata tai vaihtaa tuotteen uuteen maksutta, (ii) vaihtaa tuotteen toiminnallisesti vastaavaan tuotteeseen tai (iii) hyvittää alkuperäisen ostohinnan edellyttäen, että toimitat alkuperäisen ostokuitin tai sen kopion sekä lyhyen selityksen viasta ja palautat tuotteen sen alkuperäisessä pakkauksessa. EZVIZ voi harkintansa mukaan käyttää korjaamisessa tai vaihtamisessa uusia tai kunnostettuja tuotteita tai osia. Tämä takuu ei kata kuljetuskustannuksia, vakuutuksia tai muita satunnaisia kuluja, jotka aiheutuvat tuotteen palauttamisesta.

Jollei kielletty sovellettavassa laissa, tämä on ainoa takuuehtojen rikkomisessa sovellettava oikeuskeinosi. Mikä tahansa tuote, joka on joko korjattu tai vaihdettu tämän takuun puitteissa, kuuluu takuun ehtojen piiriin pidemmän yhdeksänkymmenen (90) päivän ajan toimituspäivästä tai jäljellä olevan alkuperäisen takuuajan verran.

Takuu ei ole voimassa ja raukeaa seuraavissa tapauksissa:

- Jos takuukorvaushakemus tehdään takuuajan ulkopuolella tai jos ostotodistusta ei toimiteta.
- Mikäli toimintahäiriö tai vika johtuu todisteiden perusteella iskusta, väärinkäytöstä, peukaloinnista, käyttöoppaan ohjeiden vastaisesta käytöstä, vääristä jännitteestä, onnettomuudesta, hukkaamisesta, varkaudesta, tulipalosta, tulvasta tai muusta luonnonilmiöstä, kuljetuksen aikaisesta vahingoittumisesta tai valtuuttamattomien henkilöiden tekemistä korjauksista.
- Akun kaltaisten kulutusosien osalta silloin, kun toimintahäiriöt johtuvat tuotteen normaalista ikääntymisestä.
- Kosmeettiset vauriot, mukaan lukien rajoituksetta naarmut, kolhut ja porttien rikkoontuneet muoviosat.
- Kaikki ohjelmistot, mukaan lukien EZVIZ-laitteiston mukana toimitetut tai myydyt ohjelmistot.
- Mitkä tahansa muut vauriot, joissa ei ole materiaali- tai valmistusvikoja.
- Säännöllisestä puhdistamisesta johtuva kuluminen sekä normaali kosmeettinen ja mekaaninen kuluminen.

Älä epäröi ottaa yhteyttä myyjään tai asiakaspalveluumme, jos sinulla on kysymyksiä.

