

CANDY

NÁVOD NA POUŽITIE A INŠTALÁCIU

Obsah

Úvod	18
Bezpečnostné upozornenie	18
Zoznam štandardného inštalačného príslušenstva	21
Inštalácia (montáž na stenu)	22
Inštalácia (verzia s cirkuláciou vzduchu)	27
Obsluha	28
Údržba	31
Odstránenie možných problémov	32
Servis	32
Sériové číslo výrobku. Kde ho nájdem?	32

Úvod

Ďakujeme za voľbu tohto odsávača.

Tento návod na použitie je navrhnutý na poskytnutie všetkých potrebných pokynov na inštaláciu, použitie a údržbu spotrebiča. Pre správnu a bezpečnú obsluhu spotrebiča si prečítajte tieto pokyny pred inštaláciou a použitím.

Odsávač je vyrobený z vysoko kvalitných materiálov a v aerodynamickom dizajne. Vybavený výkonným elektrickým motorom a odstredivým ventilátorom ponúka veľký odsávací výkon, nízku hladinu hluku, nelepivý tukový filter a jednoduchú inštaláciu.



Umiestnením označenia **CE** na tomto výrobku vyhlasujeme na našu vlastnú zodpovednosť, dodržiavanie predpisov pre všetky európske bezpečnosti, zdravia a životného prostredia stanovených právnymi predpismi pre tento produkt.

Bezpečnostné upozornenie

- Nedovoľte deťom obsluhovať spotrebič.
- Odsávač je určený na použitie v domácnosti, nevhodný na barbecue, pre reštaurácie a na iné komerčné účely.
- Odsávač a filter je nutné pravidelne čistiť pre zachovanie dobrého prevádzkového stavu.
- Čistíte odsávač podľa pokynov v návode na použitie a zabráňte riziku požiaru.
- Zabráňte výstupu voľného plameňa z plynového sporáka.
- Zaistíte v kuchyni dostatočný prívod vzduchu.
- Pred pripojením spotrebiča sa uistíte, či nie je poškodený prívodný kábel. Poškodený prívodný kábel musí vymeniť kvalifikovaný servisný technik.
- V miestnosti musí byť dostatočná ventilácia, pokiaľ sa používa naraz aj zariadenie spaľujúce plyn alebo iné palivá;
- Vývod odsávača sa nesmie viesť do komína, ktorý sa súčasne využíva na odvod spodín spaľujúcich plyn alebo iné palivá;
- Dodržujte predpisy týkajúce sa odvodu vzduchu.
- Tento spotrebič nie je určený na použitie osobami (vrátane detí) so zníženými fyzickými, zmyslovými alebo mentálnymi schopnosťami, alebo bez dostatočných skúseností a znalostí, pokiaľ nie sú pod

dohľadom alebo neboli poučené o použití osobou zodpovednou za ich bezpečnosť.

- Nedovoľte deťom hrať sa so spotrebičom.
- Pod odsávačom nevlambujte.
- Odsávač nie je určený na inštaláciu nad varnú dosku s viac ako štyrmi horákmi.

Riziko zasiahnutia elektrickým prúdom

- Spotrebič pripájajte iba k správne uzemnenej zásuvke. Pokiaľ si nie ste istí, kontaktujte kvalifikovaného elektrikára.
- Nedodržaním týchto pokynov môžete spôsobiť zranenie, požiar alebo zasiahnutie elektrickým prúdom.

Elektrická inštalácia

Celú inštaláciu musí zhotoviť kvalifikovaná osoba alebo kvalifikovaná osoba elektrikár.

Pred pripojením sieťového napájania sa uistite, že sieťové napätie zodpovedá napätiu na typovom štítku.

Priame spojenie

Spotrebič musí byť pripojený priamo k sieti pomocou

Omnipolárny istič s minimálnym otvorom 3 mm medzi kontaktmi. Inštalatér musí zaistiť, aby bolo elektrické pripojenie správne vykonané a že zodpovedá schéme zapojenia.

Kábel nesmie byť ohnutý ani stlačený.

Pravidelne kontrolujte, či nie je poškodená sieťová zástrčka a napájací kábel. Pokiaľ

je napájací kábel poškodený, musí sa vymeniť za špeciálny kábel. Montáž je k dispozícii od výrobcu alebo jeho servisného zástupcu.

VAROVANIE: Toto je zariadenie triedy I a MUSÍ byť uzemnené

Tento spotrebič sa dodáva s 3-žilovým sieťovým káblom s nasledujúcim farebným označením:

Hnedá = L alebo Živý





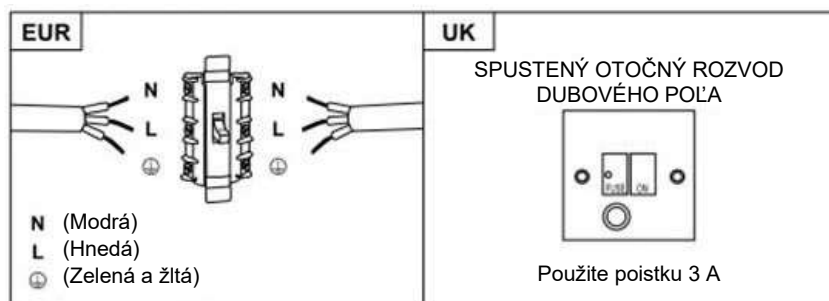

Modrá = N alebo Neutrálny

Zelená a žltá = E alebo Zem ⚡

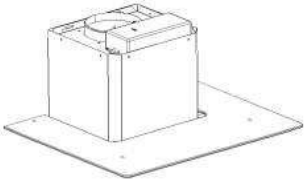
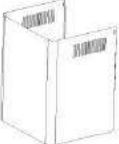
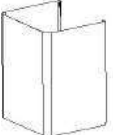

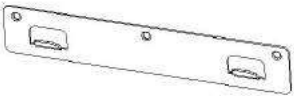
Poistka musí byť dimenzovaná na 3 A.

Zoznam štandardného inštalačného príslušenstva

Popis	Obrázok	Množstvo.
Kryt		1
Horný kryt komína		1
Spodný kryt komína		1
Držiak spodného krytu		1
Držiak horného krytu		1
Závesný držiak		1
\varnothing 8 príchytky \varnothing 8 × \varnothing 6 biele		9
Skrutky ST4.0×30		9
\varnothing 7.2 skrutky ST4.0×8		2

Inštalácia (montáž na stenu)

Pokiaľ máte vývod vonku, odsávač môžete pripojiť podľa obrázka nižšie pomocou odsávacieho potrubia (smalt, hliník, flexibilná hadica alebo nehorľavý materiál s vnútorným priemerom 150 mm).

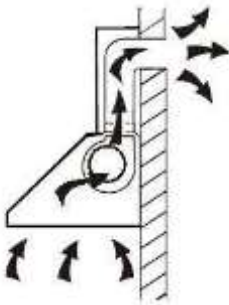

1. Pred inštaláciou odsávač vypnite a odpojte od sieťovej zásuvky.



2. Odsávač inštalujte vo vzdialenosti 65 ~ 75 cm nad varnú dosku pre najlepší efekt.

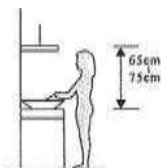

3. Vyvrtajte 3 × 8 mm otvory na upevnenie držiaka. Naskrutkujte a dotiahnite držiak na stenu pomocou dodaných skrutiek.

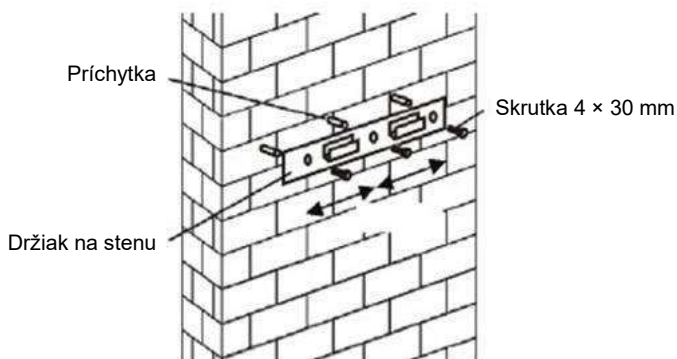

Pre modely so šikmou plochou

- pred inštaláciou je potrebné vyvŕtať ďalšie 2 × 8 mm diery, nasadiť upevňovacie skrutky a skrutkové uzávery.

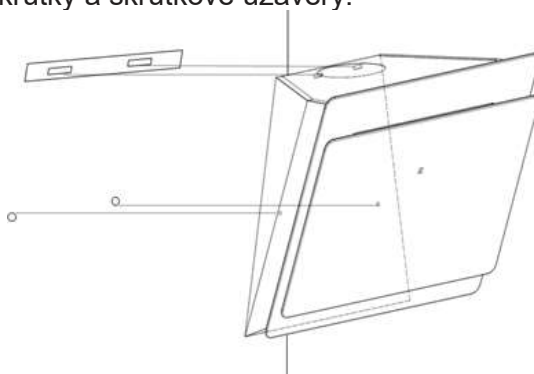

4. Zaveste odsávač na držiak na stene

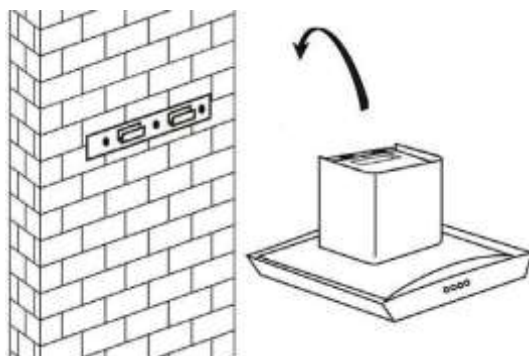

5. Pripevnite jednocestný ventil k výstupu vzduchu odsávača. Potom

- i. Umiestnite sklo do príslušnej pozície na hornú stranu odsávača.
- ii. Pripevnite 4 skrutkami a podložkami. Aby ste zabránili prasknutiu skla, nedotahujte skrutky príliš.
- i. Vložte vnútorný kryt komína do vonkajšieho krytu. Potom vytiahnite vnútorný kryt hore. Nastavte na pripevnite odsávacie potrubie k jednocestnému ventilu podľa obrázka.

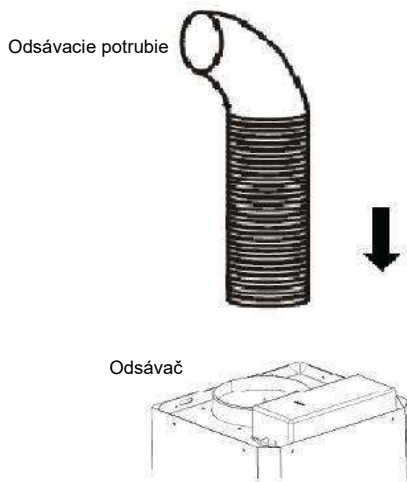

6. požadovanú výšku

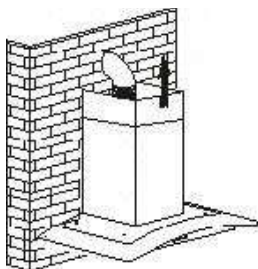

ii. Vysunutím krytu nastavte výšku odsávače. Po dosiahnutí požadovanej výšky pripevnite upevňovací otvor skrutkami podľa obrázka.

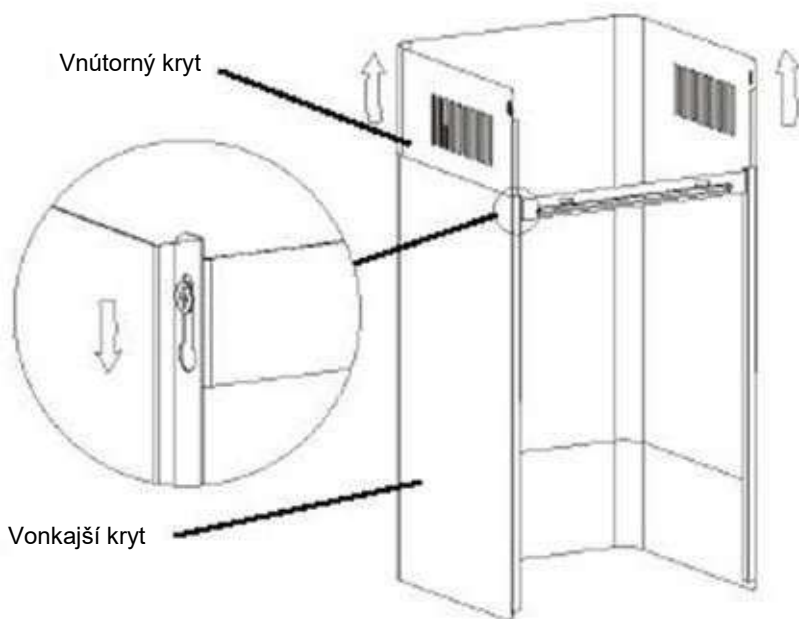

- 8.
- i. Vyrvajte 2 × 8 mm otvory na upevnenie držiaka II. Naskrutkujte a dotiahnite držiak II na stenu pomocou dvoch dodaných skrutiek.
 - ii. Nasadte zostavený kryt komína na jednotku a upevnite 2 skrutkami.

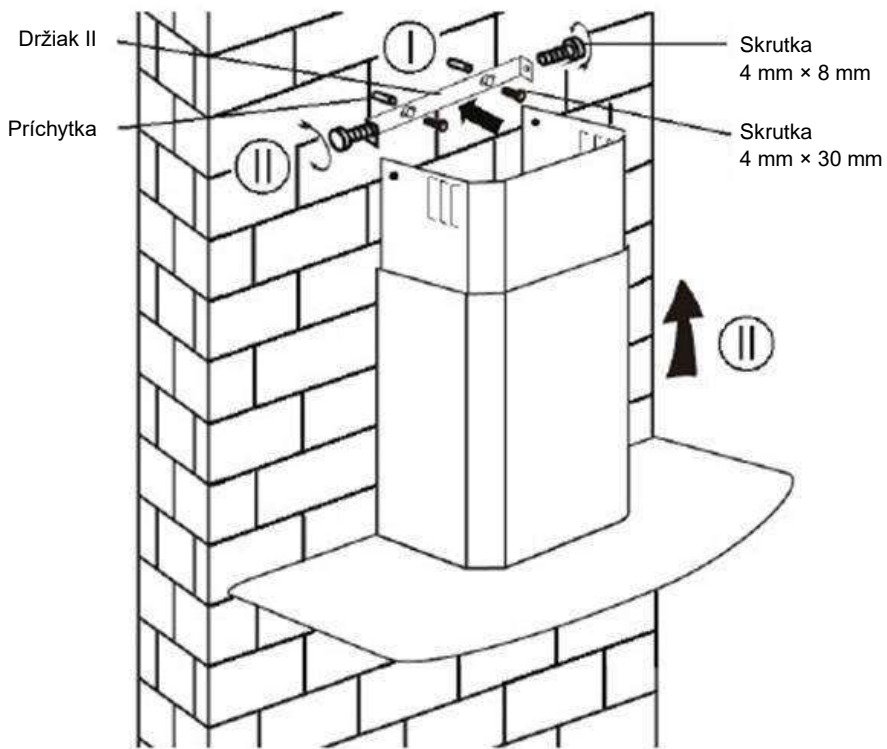

Inštalácia (verzia s cirkuláciou vzduchu)

Pokiaľ nemáte výstup vzduchu do exteriéru, nie je nutné odsávacie potrubie a inštalácia je podobná ako v časti „Inštalácia (inštalácia na stenu)“.

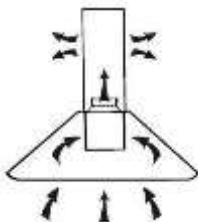

Na zachytenie výparov sa používa uhlíkový filter.

Pri inštalácii aktívneho uhlíkového filtra musíte najskôr vybrať tukový filter. Stlačte poistku a vytiahnite dole.



Vložte aktívny uhlíkový filter na hlavnú jednotku a otočte v smere hodinových ručičiek.

Opakujte rovnaký postup pre druhú stranu.

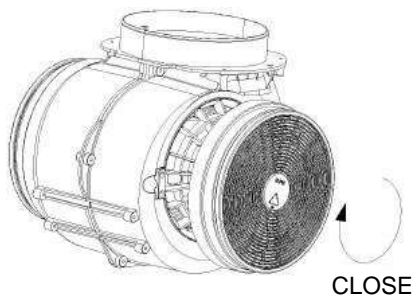

Poznámka:

- Uistite sa, či je filter pevne zaistený. V opačnom prípade sa uvoľní a predstavuje riziko pádu.
- Pokiaľ je nasadený aktívny filter, nasávací výkon sa zníži.

Popis komponentov

KONFIGURÁCIA 1



Obsluha

Tlačidlo 1

Tlačidlo je označené podsvietením, keď stlačíte tlačidlo, podsvietenie bude Zapnite a ventilátor sa zapne nízkou rýchlosťou. Pri ďalšom stlačení sa ventilátor vypne.

Služi na vetranie kuchyne. Vhodný na mierne varenie s malým množstvom pary.

Tlačidlo 2

Tlačidlo je označené podsvietením, po stlačení tlačidla sa podsvietenie zapne a ventilátor sa zapne strednou rýchlosťou. Pri ďalšom stlačení sa ventilátor vypne.

Ideálne odsávanie vzduchu pre štandardné varenie.

Tlačidlo

Tlačidlo je označené podsvietením, po stlačení tlačidla sa podsvietenie zapne a ventilátor sa zapne vysokou rýchlosťou. Pri ďalšom stlačení sa ventilátor vypne.

V prípade vysokej intenzity pary zvolte tento výkon pre najvyšší účinok odsávača.

fungovať na najvyššom výkone.

Tlačidlo osvetlenia

Poznámka: Pokiaľ stlačíte naraz tlačidlá nízkeho/stredného/vysokého výkonu, spotrebič bude

KONFIGURÁCIA 2



Obsluha

Off tlačidlo

Používa sa na vypnutie ventilátora.

Tlačidlo nízkeho výkonu 1

Slúži na vetranie kuchyne. Vhodný na mierne varenie s malým množstvom pary.

tlačidlo stredného výkonu 2

Ideálne odsávanie vzduchu pre štandardné varenie.

Tlačidlo vysokého výkonu 3

V prípade vysokej intenzity pary zvolte tento výkon pre najvyšší účinok odsávača.

fungovať na najvyššom výkone.

Tlačidlo osvetlenia

Poznámka: Pokiaľ stlačíte naraz tlačidlá nízkeho/stredného/vysokého výkonu, spotrebič bude

KONFIGURÁCIA 3



On/Off tlačidlo

Používa sa na zapnutie/vypnutie ventilátora.



Rýchlosť Tlačidlo plus

Na zvýšenie rýchlosti ventilátora



Tlačidlo rýchlosti poklesu

Na zníženie rýchlosti ventilátora.





Tlačidlo svetlo



Digitálny displej

Displej Fan rýchlosť: „1“ pre nízke rýchlosti, „2“ pre strednú rýchlosť, „3“ pre vysoké rýchlosti, „4“ pre funkciu Booster.

Rýchly časovač: Stlačte  a  držte počas 1 sekundy, digitálny displej bude blikať a do 5 minút odpočítavať čas, po 5 minútach motora a zhasne automatické a zvuková signalizácia počas 1 sekundy.

Funkcia Booster

Tento odsávač má funkciu Booster. Pre aktiváciu tejto funkcie stlačte  na úroveň 4 (najvyšší stupeň rýchlosti odsávania) a rýchlosť sa zvýši na 5 minút, po uplynutí tohto času sa rýchlosť opäť zníži.

Údržba

Pred čistením spotrebič vypnite a odpojte od sieťovej zásuvky.

I. Pravidelné čistenie

Použite mäkkú utierku namočenú v teplej vode so saponátom. Nikdy nepoužívajte kovové škrabky, chemikálie, drsné materiály ani tvrdé kefy na čistenie spotrebiča.

II. Mesačné čistenie tukových filtrov

DÔLEŽITÉ: Čistením filtrov každý mesiac zabránite riziku vzniku požiaru. Filter zachytáva tuk, dym a prach... preto filter priamo ovplyvňuje efektívnosť odsávača. Pokiaľ ho nevyčistíte, zvyšky tuku (horľavé) sa zachytia na filtri. Vyčistite ho bežným umývacím prostriedkom na riad.

III. Ročné čistenie aktívneho uhlíkového filtra

Pokiaľ je odsávač v režime cirkulácie vzduchu (vzduch sa neodvetráva do exteriéru). Tento filter zachytáva zápachy a musíte ho vymeniť najmenej raz ročne v závislosti od frekvencie použitia odsávača.

IV. Výmena žiarovky

Vyberte skrutky na skle, snímte sklo odsávača. Nájdite žiarovku, ktorú je nutné vymeniť.



Odpojte bod spojenia žiarovky a vyberte žiarovku a vodiče z odsávača. Dôležité: nie je možné vymeniť žiarovky jednotlivo, musíte vymeniť žiarovky, držiaky a vodiče ako celok. (LED osvetlenie: MAX 1,5 W).

Nasadte náhradné žiarovky, držiak žiaroviek a vodiče rovnakým spôsobom, ako originál. Potom pripojte pripájací bod vodičov. Nasadte sklenný diel odsávača a upevnite skrutkami. Uistite sa, či sú skrutky pevne dotiahnuté.

Odstránenie možných problémov

Porucha	Príčina	Riešenie
Osvetlenie svieti, ale ventilátor nefunguje.	Ventilátor je zablokovaný.	Vypnite spotrebič a nechajte ho opraviť kvalifikovaným servisným technikom.
	Je poškodený motor.	
Nefunguje osvetlenie ani ventilátor.	Vypálená halogénová žiarovka.	Vymeňte žiarovku za novú.
	Voľné elektrické pripojenie.	Skontrolujte pripojenie.
Silné vibrácie odsávača.	Ventilátor je poškodený.	Vypnite spotrebič a nechajte ho opraviť kvalifikovaným servisným technikom.
	Motor nie je správne upevnený.	Vypnite spotrebič a nechajte ho opraviť kvalifikovaným servisným technikom.
	Jednotka nie je správne zavesená na držiaku.	Snímte odsávač a skontrolujte, či je držiak v správnej pozícii.
Nedostatočné odsávanie.	Veľká vzdialenosť medzi odsávačom a varnou doskou.	Upravte vzdialenosť na 65 – 75 cm.

Service

Pokiaľ nemôžete zistiť príčinu poruchy, spotrebič vypnite a kontaktujte servisné stredisko.

Sériové číslo výrobku. Kde ho nájdem?

Je dôležité oznámiť servisnému stredisku kód výrobku a sériové číslo (16- znakový kód začínajúci číslicou 3); môžete ho nájsť na záručnom liste alebo na výrobnom štítku umiestnenom na spotrebiči. Pomôže zabrániť zbytočným výjazdom technikov, čím (a značne) ušetrí s tým spojené náklady.

Informácie pre používateľov o likvidácii elektrických a elektronických zariadení (domácnosti)

Tento symbol na produktoch alebo v sprievodných dokumentoch znamená, že použité elektrické a elektronické výrobky sa nesmú pridať do bežného komunálneho odpadu. Pre správnu likvidáciu, obnovu a recykláciu doručte tieto výrobky na určené zberné miesta, kde sa prijímú zadarmo. Alternatívne v niektorých krajinách môžete vrátiť svoje výrobky miestnemu predajcovi pri kúpe ekvivalentného nového produktu.

Správnou likvidáciou tohto produktu pomôžete zachovať cenné prírodné zdroje a napomáhate prevencii potenciálnych negatívnych vplyvov na životné prostredie a ľudské zdravie, čo by mohli byť dôsledky nesprávnej likvidácie odpadov. Ďalšie podrobnosti si vyžiadajte od miestneho úradu alebo najbližšieho zberného miesta.

Pri nesprávnej likvidácii tohto druhu odpadu sa môžu v súlade s národnými predpismi udeliť pokuty.

Pre podnikových používateľov v krajinách Európskej únie

Ak chcete likvidovať elektrické a elektronické zariadenia, vyžiadajte si potrebné informácie od svojho predajcu alebo dodávateľa.

Informácie o likvidácii v ostatných krajinách mimo Európskej únie

Tento symbol je platný len v Európskej únii. Ak chcete tento výrobok zlikvidovať, vyžiadajte si potrebné informácie o správnom spôsobe likvidácie od miestnych úradov alebo od svojho predajcu.