

# Hisense

life reimagined

## NÁVOD NA OBSLUHU

Pred používaním tohto spotrebiča, si prosím dôkladne prečítajte tento návod na obsluhu a odložte ho pred jeho budúce využitie

**RQ758N4SAI1**  
**RQ758N4SAF1**

***Slovensky***

Ďakujeme, že ste si vybrali výrobok značky Hisense. Sme si istí, že vašu novú chladničku bude radosť používať. Skôr ako budete spotrebič používať, odporúčame vám, aby ste si pozorne prečítali pokyny, ktoré poskytujú podrobnosti o inštalácii a používaní výrobku. Ušchovajte si tento návod pre prípadné ďalšie použitie.

## Obsah

<b>BEZPEČNOSTNÉ OPATRENIA.....</b>	<b>3</b>
<b>POPIS SPOTREBIČA .....</b>	<b>11</b>
<b>INŠTALAČNÉ POŽIADAVKY .....</b>	<b>12</b>
Požiadavky na priestor .....	12
Elektrické požiadavky.....	12
<b>INŠTALAČNÉ POKYNY .....</b>	<b>13</b>
Vybalenie chladničky.....	13
Dokončenie inštalácie.....	13
Vyrovnanie chladničky .....	13
Zarovnanie dvierok .....	14
<b>POUŽITIE CHLADNIČKY .....</b>	<b>14</b>
Otváranie a zatváranie dvierok .....	14
Použitie ovládacích prvkov .....	15
Vybavenie spotrebiča .....	17
Všeobecné informácie o použití.....	17
<b>STAROSTLIVOSŤ O CHLADNIČKU .....</b>	<b>19</b>
Čistenie.....	19
Osvetlenie.....	19
Starostlivosť v prípade dovolenky a premiestnenia .....	20
Opätovná inštalácia/použitie chladničky.....	20
<b>ODSTRÁNENIE MOŽNÝCH PROBLÉMOV .....</b>	<b>21</b>

# Bezpečnostné opatrenia

## Vaša bezpečnosť a bezpečnosť ostatných je veľmi dôležitá.

V tomto návode a na našom spotrebiči sme uviedli veľa dôležitých bezpečnostných správ. Vždy si prečítajte a dodržiavajte všetky bezpečnostné správy.



Toto je symbol výstrahy bezpečnosti.

Tento symbol vás upozorňuje na prípadné riziká, ktoré môžu zabiť alebo zraniť vás i ostatných. Všetky bezpečnostné správy budú nasledovať za symbolom bezpečnostnej výstrahy a buď slovom „NEBEZPEČENSTVO“, „VAROVANIE“ alebo „UPOZORNENIE“. Tieto slová znamenajú:



### NEBEZPEČENSTVO

Bezprostredne nebezpečná situácia. Ak nebudete okamžite dodržiavať, mohli by ste byť zabití alebo vážne zranení.



### VAROVANIE

Potenciálne nebezpečná situácia, ktorá, ak sa jej nezabráni, môže mať za následok smrť alebo vážne zranenie.



### UPOZORNENIE

Potenciálne nebezpečná situácia, ktorá, ak sa jej nezabráni, môže mať za následok mierne alebo ľahké zranenie.

Všetky bezpečnostné správy vám povedia, aké je potenciálne nebezpečenstvo, povedia, ako znížiť pravdepodobnosť zranenia a povedia, čo sa môže stať, ak nebudete postupovať podľa pokynov.



## Informácie o bezpečnosti a varovania

Z dôvodu vašej bezpečnosti a správneho použitia, ešte pred inštaláciou a prvým použitím spotrebiča, si pozorne prečítajte tento návod na obsluhu, vrátane týchto tipov a varovaní. Aby ste zabránili nežiaducim chybám a nehodám, je dôležité zaistiť, aby sa všetky osoby používajúce tento spotrebič dôkladne zoznámili s jeho obsluhou a bezpečnostnými funkciami. Uschovajte si tieto pokyny a v prípade predania spotrebiča sa uistite, či zostal tento návod v spotrebiči tak, aby bol používaný v priebehu celej životnosti a správne informoval o správnom používaní spotrebiča a bezpečnosti.

Z bezpečnostných dôvodov a pre ochranu majetku dodržiavajte pokyny v tomto návode, pretože výrobca nenesie žiadnu zodpovednosť za poškodenia spôsobené nedodržaním týchto pokynov.

## Bezpečnosť detí a iných nespôsobilých osôb

### ➤ Podľa štandardu EN

Tento spotrebič môžu používať deti od 8 rokov a osoby s obmedzenými fyzickými, sensorickými alebo mentálnymi schopnosťami, alebo bez dostatočných skúseností a znalostí, ak sú pod dohľadom alebo boli poučené o správnom a bezpečnom použití spotrebiča a porozumeli možným rizikám. Nedovoľte deťom hrať sa so spotrebičom. Čistenie a údržbu nesmú vykonávať deti bez dozoru. Deti vo veku od 3 do 8 rokov môžu vkladať a vyberať položky z chladiacich spotrebičov.

### ➤ Podľa štandardu IEC

Tento spotrebič nie je určený na používanie osobám (vrátane detí) s obmedzenými fyzickými, sensorickými alebo mentálnymi schopnosťami, alebo bez dostatočných skúseností a znalostí, pokiaľ nie sú pod dohľadom alebo boli poučené o správnom a bezpečnom použití spotrebiča osobou zodpovednou za ich bezpečnosť.

- Deti by mali byť pod dozorom, aby sa zabezpečilo, že sa so spotrebičom nebudú hrať.
- Držte obalové materiály mimo dosahu detí, pretože predstavujú riziko udusenía.
- V prípade likvidácie spotrebiča odpojte zástrčku od sieťovej zásuvky, odrežte napájací kábel (čo najbližšie pri spotrebiči) a zložte dvierka, aby ste zabránili úrazu detí elektrickým prúdom, alebo ich uväzneniu v spotrebiči.
- Ak tento spotrebič obsahujúci magnetické tesnenia dvierok nahrádza starší model s pružinovým zámkom (západkou) na dvierkach alebo veku, pred likvidáciou starého spotrebiča znefunkčnite západku. Týmto zabránite možnému uväzneniu detí v spotrebiči.



## Všeobecná bezpečnosť

- Tento spotrebič je určený na použitie v domácnosti a podobnom prostredí, ako sú:
  - zamestnanecké kuchyne v predajniach, kanceláriách alebo inom pracovnom prostredí;
  - farmy a klienti hotelov, motelov a iné typy ubytovacieho zariadenia;
  - penzióny s výdajom raňajok;
  - kateringové a iné podobné nepredajné akcie.
- V spotrebiči neskladujte explozívne látky, ako sú plechovky s horľavými plynmi.
- Ak je poškodený napájací kábel, musí ho vymeniť výrobca, servisný technik alebo podobne kvalifikovaná osoba, aby sa zabránilo prípadnému nebezpečenstvu.
- VAROVANIE — Udržiavajte vetracie otvory spotrebiča alebo vstavaného nábytku voľné bez prekážok.
- VAROVANIE — Na urýchlenie procesu odmrázovania nepoužívajte mechanické zariadenia iné ako odporúčané výrobcom.
- VAROVANIE — Zabráňte poškodeniu chladiaceho okruhu.
- VAROVANIE — V skladovacom priestore spotrebiča nepoužívajte elektrické spotrebiče, pokiaľ nejde o typ, ktorý je odporúčaný výrobcom.
- Chladiaci a izolačný plyn je horľavý. Likvidáciu starého spotrebiča môže vykonávať len autorizované servisné stredisko. Nevystavujte ho ohňu.
- VAROVANIE — Pri umiestnení spotrebiča sa uistite, či nie je napájací kábel zachytený alebo poškodený.

- VAROVANIE — Neumiestňujte mnohopočetné prenosné zásuvky alebo prenosné zdroje napájania na zadnú stranu spotrebiča.

### **Výmena LED svetla**

- VAROVANIE — LED svetlo nesmie vymieňať používateľ! Ak je LED svetlo poškodené, požiadajte o pomoc zákaznícku linku.

### **Chladivo**

Chladiaci izobután (R600a), ktorý je obsiahnutý v chladiacom okruhu spotrebiča, je prírodný plyn s vysokou kompatibilitou so životným prostredím, ktorý je predsa len horľavý. Počas prepravy a inštalácie spotrebiča zabráňte poškodeniu komponentov chladiaceho okruhu.

Chladivo (R600a) je horľavé.

- VAROVANIE — Chladničky v izolácii obsahujú chladivo a chladiace plyny. Chladivo a chladiace plyny musia byť likvidované odborne, pretože môžu spôsobiť poranenie očí alebo vznietenie. Pred vykonaním správnej likvidácie sa uistite, či nie je potrubie chladiaceho okruhu poškodené.



### **Varovanie: Riziko požiaru/horľavé materiály**

Ak by došlo k poškodeniu chladiaceho okruhu:

- Vyhnite sa otvorenému ohňu a zdrojom vznietenia. Dôkladne vyvetrajte miestnosť, v ktorej sa spotrebič nachádza.

Je nebezpečné meniť alebo upravovať spotrebič akýmkoľvek spôsobom.

Akékoľvek poškodenie napájacieho kábla môže viesť k skratu, požiaru a/alebo zasiahnutiu elektrickým prúdom.

## **Elektrická bezpečnosť**

- Napájací kábel nesmie byť predlžovaný.
- Uistite sa, či nie je zástrčka napájacieho kábla poškodená. Rozdrvená alebo poškodená zástrčka sa môže prehrievať a spôsobiť požiar.
- Uistite sa, či máte voľný prístup k zástrčke spotrebiča.
- Neťahajte za napájací kábel.
- Ak je elektrická zásuvka uvoľnená, nepripájajte k nej zástrčku. Hrozí riziko zasiahnutia elektrickým prúdom alebo vzniku požiaru.

Nesmiete používať tento spotrebič bez krytu vnútorného osvetlenia.

- Chladnička je určená len na napájanie z jednej fázy striedavého prúdu s hodnotami 220~240 V/50 Hz. Ak je kolísanie napätia v mieste bydliska používateľa tak veľké, že presahuje vyššie uvedené limity, z bezpečnostných dôvodov použite pre chladničku automatický napäťový regulátor s viac ako 350 W. Chladnička musí byť vybavená špeciálnou napájacou zástrčkou namiesto bežnej s inými elektrickými spotrebičmi. Zástrčka musí zodpovedať zásuvke s uzemňovacím kontaktom.

## **Bežné použitie**

- V spotrebiči neskladujte horľavé plyny ani tekutiny. Hrozí riziko explózie.
- V spotrebiči nepoužívajte iné elektrické spotrebiče (napr. elektrický výrobník zmrzliny, mixéry atď.).
- Pri odpájaní spotrebiča z elektrickej zásuvky, vždy ťahajte za zástrčku. Neťahajte za kábel.
- Do blízkosti plastových dielov tohto spotrebiča nedávajte horúce predmety.

- Nedávajte žiadne predmety do blízkosti vzduchových otvorov v zadnej stene.
- Balené mrazené potraviny skladujte v súlade s pokynmi výrobcu mrazených potravín.
- Mali by ste striktno dodržiavať odporúčania týkajúce sa skladovania v spotrebiči od výrobcu. Pozrite si príslušné pokyny o skladovaní.
- Do mraziaceho priestoru nedávajte sýtené alebo šumivé nápoje, pretože vytvárajú tlak na nádobu, ktorá môže explodovať, čo môže viesť k poškodeniu spotrebiča.
- Nekonzumujte mrazené pokrmy ihneď po vybratí z mrazničky, môžete sa poraniť.
- Neumiestňujte spotrebič na priame slnečné svetlo.
- Držte horiace sviečky, lampy a iné predmety s otvoreným ohňom v dostatočnej vzdialenosti od spotrebiča, aby ste zabránili riziku požiaru.
- Spotrebič je určený na uskladnenie potravín a/alebo nápojov v bežnej domácnosti podľa popisu v návode. Spotrebič je ťažký. Zvýšte pozornosť pri jeho premiestňovaní.
- Nevyberajte ani sa nedotýkajte položiek v priestore mrazenia, ak máte vlhké/mokré ruky, pretože to môže viesť k poraneniám pokožky alebo popáleninám z mrazu.
- Nikdy nepoužívajte dno, zásuvky, dvierka a pod. na stúpanie alebo ako podperu.
- Mrazené potraviny, nesmú byť po rozmrazení opätovne zmrazené.
- Nekonzumujte ľadové nanuky alebo kocky ľadu hneď po vybratí z mrazničky, pretože by ste si tak mohli poraniť ústa a pery.



- Aby ste zabránili pádu predmetov a zraneniu alebo poškodeniu spotrebiča, nepreťažujte priehradky dvierok ani do zásuviek nedávajte nadmerné množstvo potravín.
- VAROVANIE — Potraviny je potrebné zabaliť do vrecúšok pred vložením do chladničky. Kvapaliny musia byť skladované vo fľašiach alebo uzavretých nádobách, aby sa zabránilo ich rozliatiu, pretože konštrukčná štruktúra výrobku sa nedá ľahko vyčistiť.



### **Upozornenie!**

#### **Starostlivosť a čistenie**

- Pred údržbou, vypnite spotrebič a odpojte zástrčku od elektrickej zásuvky.
- Spotrebič nečistite kovovými predmetmi, parnými čističmi, éterickými olejmi, organickými rozpúšťadlami ani drsnými čističmi.
- Na odstraňovanie námrazy zo spotrebiča, nepoužívajte ostré predmety. Použite plastovú škrabku.

#### **Inštalácia**

##### **Dôležité!**

- Pri pripojení k elektrickej sieti buďte opatrní, dodržiavajte pokyny v tomto návode.
- Spotrebič vybaľte a skontrolujte ho z hľadiska viditeľných poškodení. Ak je spotrebič poškodený, nepripájajte ho. Oznámte prípadné poškodenie v mieste zakúpenia. V tomto prípade si nechajte obalový materiál.
- Odporúča sa počkať niekoľko hodín, pred pripojením spotrebiča, aby sa olej v kompresore ustálil.
- Okolo spotrebiča zaistite dostatočné vetranie, v opačnom prípade môže dochádzať k prehrievaniu. Na dosiahnutie dostatočného vetrania dodržiavajte pokyny na inštaláciu. Ak je to možné, zadná stena spotrebiča by nemala byť veľmi blízko steny a nemal by sa dotýkať horúcich častí (kompresor, kondenzátor), aby sa zabránilo riziku požiaru, dodržiavajte príslušné pokyny na inštaláciu.

- Spotrebič nesmie byť umiestnený v blízkosti radiátorov alebo sporákov.
- Po inštalácii spotrebiča sa uistite, či je sieťová zástrčka ľahko prístupná.

### **Servis**

- Všetky elektrické činnosti ohľadne servisu spotrebiča musí vykonávať kvalifikovaný servisný technik, alebo kompetentná osoba.
- Tento spotrebič môže opravovať len autorizované servisné stredisko a môžu sa používať len originálne náhradné.
  1. Ak je spotrebič Frost Free.
  2. Ak spotrebič obsahuje mraziaci priestor.

## Správna likvidácia starej chladničky

### **!** VAROVANIE

#### Nebezpečenstvo udusenia

Odstraňte dvierka zo starej chladničky. V opačnom prípade môže dôjsť k smrti alebo poškodeniu mozgu.

**DÔLEŽITÉ:** Uváženie a zadusenie dieťaťa nie sú problémami minulosti. Vyraďené alebo opustené chladničky sú stále nebezpečné - aj keď budú stát „iba pár dní“. Ak sa zbavujete starej chladničky, postupujte podľa týchto pokynov, aby ste predišli nehodám.

### Skôr ako vyhodíte starú chladničku alebo mrazničku:

- Zložte dvierka.
- Police nechajte na mieste, aby dovnútra nemohli ľahko vyliezť deti.

### Dôležité informácie o likvidácii chladív:

Chladničku zlikvidujte v súlade s celoštátnymi a miestnymi predpismi. Chladivá musia byť evakuované licencovaným chladiarskym technikom s certifikátom EPA v súlade so zavedenými postupmi.

## Popis spotrebiča

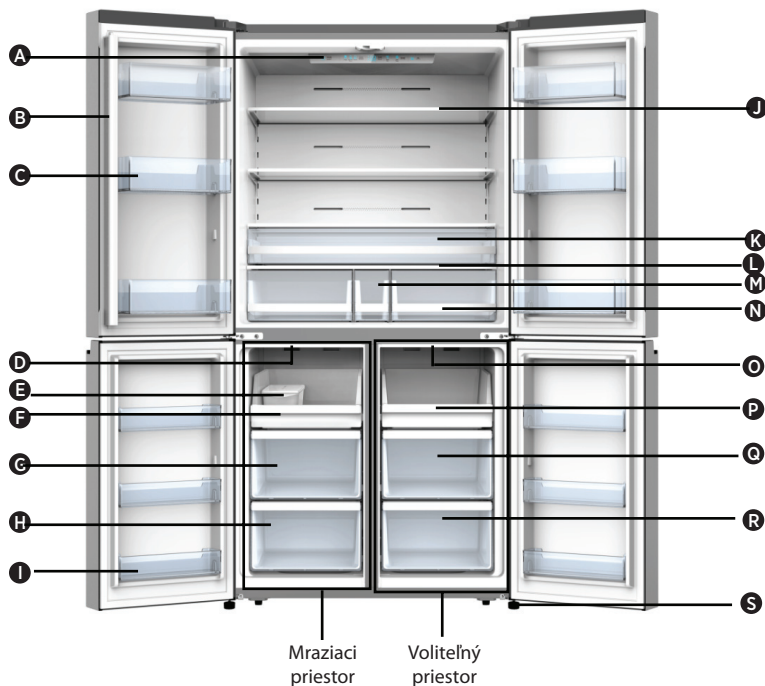

- |   |                                       |  |
|---|---------------------------------------|--|
| <b>A</b> LED svetlo a ovládací panel chladničky | <b>G</b> Stredná zásuvka mrazničky    | <b>N</b> Úložná zásuvka                        |
| <b>B</b> Rotačný separátor                      | <b>H</b> Spodná zásuvka mrazničky     | <b>O</b> LED svetlo voliteľného priestoru      |
| <b>C</b> Priehradka dvierok chladničky          | <b>I</b> Priehradka dvierok mrazničky | <b>P</b> Zásuvka voliteľného priestoru         |
| <b>D</b> LED svetlo mrazničky                   | <b>J</b> Sklenená polička             | <b>Q</b> Stredná zásuvka voliteľného priestoru |
| <b>E</b> Výrobník ľadu                          | <b>K</b> Multifunkčná zásuvka         | <b>R</b> Spodná zásuvka voliteľného priestoru  |
| <b>F</b> Zásuvka mrazničky                      | <b>L</b> Kryt                         | <b>S</b> Nastaviteľná nožička                  |
|   | <b>M</b> Stredná úložná zásuvka       |  |

**Poznámka:** Váš model sa môže líšiť od tohto a ďalších obrázkov v tomto návode, v závislosti od funkcií vášho modelu.

# Inštalčné požiadavky

## Požiadavky na priestor

### **VAROVANIE**



#### Nebezpečenstvo výbuchu a požiaru

Do blízkosti spotrebiča neumiestňujte horľavé materiály a výpary, napríklad benzín.

V opačnom prípade môže dôjsť k smrti, výbuchu alebo požiaru.

**DÔLEŽITÉ:** Táto chladnička je určená iba na použitie v interiéri a domácnosti.

### Teplota

Táto chladnička je určená na použitie na miestach, kde sa teplota pohybuje od minimálne 16 °C do maximálne 43 °C. Preferovaný rozsah izbovej teploty pre optimálny výkon, ktorý znižuje spotrebu elektrickej energie a poskytuje vynikajúce chladenie, je medzi 16 °C a 32 °C. Odporúča sa, aby ste chladničku neinštalovali v blízkosti zdrojov tepla, ako sú rúry alebo radiátory.

### Vonkajšie rozmery

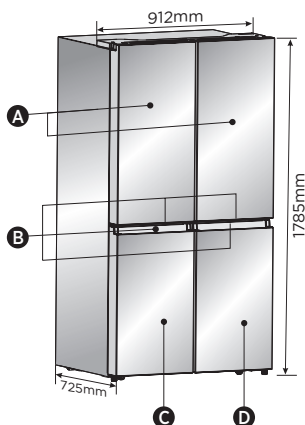

- A** Dvierka chladničky
- B** Rukoväti
- C** Dvierka mrazničky
- D** Dvierka voliteľného priestoru

### Vetranie spotrebiča

Pre efektívnu prevádzku je potrebná adekvátna cirkulácia vzduchu okolo chladničky.

Aby ste zaistili správne vetranie, dodržujte odporúčané odstupy.

## Odporúčané vzdialenosti

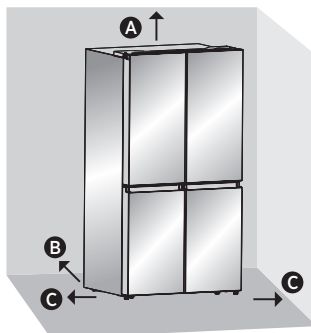

- A** 100 mm nad spotrebičom
- B** 50 mm za spotrebičom
- C** 50 mm na bokoch spotrebiča

**Poznámka:** Ak umiestnite chladničku vedľa pevnej steny, nechajte minimálny priestor 1471,4 mm, aby sa mohli otvoriť dvierka.

## Elektrické požiadavky

### **VAROVANIE**



#### Nebezpečenstvo úrazu elektrickým prúdom

Zapojte do uzemnenej 3-koľkovej zásuvky. Neodstraňujte uzemňovací kolík zo zástrčky napájacieho kábla.

Nepoužívajte adaptér.

Nepoužívajte predĺžovací kábel.

V opačnom prípade môže dôjsť k smrti, požiaru alebo úrazu elektrickým prúdom.

Pred premiestnením chladničky na jej konečné miesto je dôležité skontrolovať správne elektrické pripojenie.

### Odporúčaná metóda uzemnenia

Vyžaduje sa uzemnené elektrické napájanie s 220 - 240 V, 50 Hz, striedavým prúdom, s 15 alebo 20 A istením. Odporúča sa zabezpečiť samostatný okruh, ktorý slúži iba pre vašu chladničku. Používajte zásuvku, ktorú nemožno vypnúť vypínačom. Nepoužívajte predĺžovací kábel.

**POZNÁMKA:** Pred akýmkoľvek typom inštalácie alebo čistenia odpojte chladničku od elektrického zdroja. Po dokončení znova pripojte chladničku k elektrickému zdroju a obnovte nastavenie teploty na požadované nastavenie.

# Inštalčné pokyny

## Vybalenie chladničky

### **VAROVANIE**



#### **Nebezpečenstvo požiaru alebo výbuchu**

Neprepichujte chladiace potrubie.  
Postupujte opatrne podľa pokynov na manipuláciu.  
Je použité horľavé chladivo.  
V opačnom prípade môže dôjsť k smrti, výbuchu alebo požiaru.

**DÔLEŽITÉ:** Pri premiestňovaní chladničky manipulujte opatrne, aby ste nepoškodili chladiace potrubie alebo nezvyšovali riziko úniku.

### **VAROVANIE**

#### **Nebezpečenstvo nadmernej hmotnosti**

Na premiestnenie a inštaláciu chladničky využite dve alebo viac osôb. V opačnom prípade môže dôjsť k poraneniu chrbta alebo inému zraneniu.

### **Odstránenie obalových materiálov**

• Pred zapnutím chladničky odstráňte pásku a zvyšky lepidla z povrchov. Prstami rozotrite malé množstvo tekutého čistiaceho prostriedku na riad. Utrite teplou vodou a osušte.

**POZNÁMKA:** Na odstránenie pásky alebo lepidla nepoužívajte ostré nástroje, lieh, horľavé kvapaliny alebo drsné čistiace prostriedky. Tieto výrobky môžu poškodiť povrch vašej chladničky. Ďalšie informácie nájdete v časti „Bezpečnosť chladničky“.

• Zlikvidujte/recyklujte všetky obalové materiály.  
• Ak bola chladnička umiestnená v horizontálnej alebo naklonenej polohe na ľubovoľné obdobie, počkajte pred jej pripojením 4 hodiny, aby sa olej mohol usadiť v kompresore.

### **Pri premiestňovaní chladničky:**

Vaša chladnička je ťažká. Pri premiestňovaní chladničky kvôli čisteniu alebo servisu nezabudnite pokryť podlahu lepenkou alebo sololitom, aby ste ju nepoškodili. Pri premiestňovaní chladničku vždy vyťahujte rovno. Pri pokuse o premiestnenie chladničku netočte ani ňou „nekráčajte“, pretože by mohlo dôjsť k poškodeniu podlahy.

### **Čistenie pred použitím**

Po odstránení všetkých obalových materiálov pred použitím vyčistite vnútro chladničky. Prečítajte si pokyny na čistenie v časti „Starostlivosť o chladničku“.

### **Dôležité informácie o sklenených poličkách a krytoch:**

Sklenené poličky alebo kryty nečistite teplou vodou, ak sú studené. Poličky a kryty sa môžu rozbiť, ak sú vystavené náhlym zmenám teploty alebo nárazom, napríklad nárazom. Tvrdené sklo je určené na rozbitie na mnoho malých kúskov veľkosti kamienkov. Toto je normálne. Sklenené poličky a kryty sú ťažké. Pri ich vyberaní používajte obe ruky, aby nedošlo k pádu.

## Dokončenie inštalácie

### **VAROVANIE**



#### **Nebezpečenstvo úrazu elektrickým prúdom**

Zapojte do uzemnenej 3-kolíkovej zásuvky.  
Neodstraňujte uzemňovací kolík zo zástrčky napájacieho kábla.  
Nepoužívajte adaptér.  
Nepoužívajte predlžovací kábel.  
V opačnom prípade môže dôjsť k smrti, požiaru alebo úrazu elektrickým prúdom.

1. Zapojte do uzemnenej 3-kolíkovej zásuvky.

**POZNÁMKA:** Táto chladnička začne pracovať ihneď po pripojení k zdroju napájania.

2. Premiestnite chladničku na jej konečné miesto a dodržujte odporúčaný voľný priestor.

## Vyrovnanie chladničky (ak je to potrebné)

Chladnička musí byť rovná, aby si udržala optimálny výkon a vzhľad.

1. Otočením nastaviteľných nožičiek v spodnej časti prednej časti skrinky túto stranu chladničky zdvihnete alebo znížite, kým nebude chladnička vyrovnaná.  
2. Otočte obe nožičky o rovnaké množstvo otáčok, aby ste mierne zdvihli prednú časť chladničky. To uľahčí zatváranie dvierok.

**POZNÁMKA:** To, že niekto dvíha chladničku, vezme určitú váhu z vyrovnávacích nožičiek, čo uľahčuje otáčanie nožičiek.

Otáčaním nastaviteľných nožičiek v smere hodinových ručičiek chladničku zdvíhnete a proti smeru hodinových ručičiek, chladničku spúšťate. Aby ste sa uistili, či sa dverka zatvárajú automaticky, sklopte hornú časť chladničky dozadu asi o 10 mm na 15 mm. V prípade potreby nastavte nožičky kľúčom.

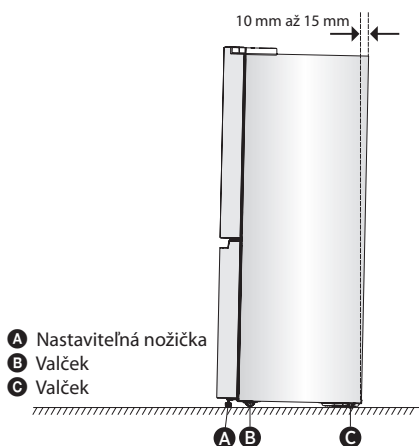

## Zarovnanie dveriek (v prípade potreby)

Tesnenia slúžia na zarovnanie dveriek, nájdete vo vrecku s návodom na obsluhu.

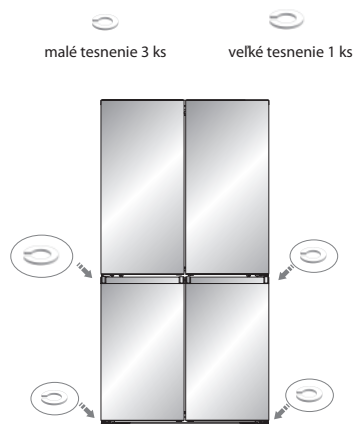

## Použitie chladničky

### Otváranie a zatváranie dveriek

Zaistenie priestoru na otvorenie dveriek  
Uistite sa, či máte pred chladničkou dostatok priestoru na otvorenie dveriek.

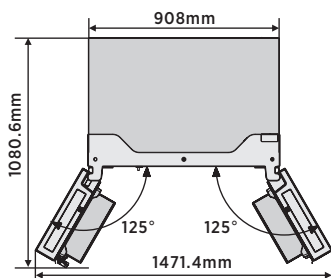

Štyri dverka je možné otvárať a zatvárať samostatne alebo spoločne.

- Na ľavých dverkách chladiaceho priestoru je priečka.
- Pri zatváraní ľavých dveriek sa priečka sklopí za pravé dverka spájajúce obidve dverka.
- Teplota rámu dveriek je kontrolovaná, aby sa zabránilo vytváraniu vlhkosti na priečke. Teplota povrchu môže byť vysoká, čo je bežné, a nebude to mať vplyv na výkon chladničky.

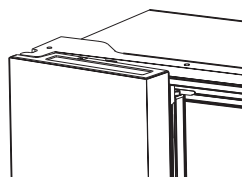

**POZNÁMKA:** Pred zatvorením ľavých dveriek sa uistite, či je priečka ohnutá smerom dovnútra. Ak sa priečka vytiahne smerom von, môže sa poškodiť pri pokuse o zatvorenie dveriek.

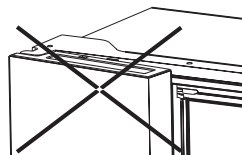

## Použitie ovládacích prvkov

Používajte svoj spotrebič v súlade s nasledujúcimi predpismi o ovládaní, váš spotrebič má zodpovedajúce funkcie a režimy, ako sú zobrazené na ovládacích paneloch na obrázkoch nižšie. Pri prvom zapnutí spotrebiča začne pracovať podsvietenie ikon na displeji. Pokiaľ nie sú stlačené žiadne tlačidlá a dverka sú zatvorené, podsvietenie sa vypne.

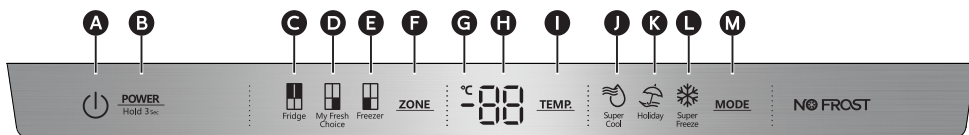

- |  |   |                            |                                   |
|--|---|----------------------------|-----------------------------------|
| <b>A</b> Ikona napájania                     | <b>D</b> Ikona voľiteľného priestoru        | <b>F</b> Voľba zóny        | <b>J</b> Ikona rýchleho chladenia |
| <b>B</b> Ovládač napájania                   | <b>E</b> Ikona teploty mraziaceho priestoru | <b>G</b> Indikátor teploty | <b>K</b> Ikona režimu dovolenka   |
| <b>C</b> Ikona teploty chladiaceho priestoru |   | <b>H</b> Teplota           | <b>L</b> Ikona rýchleho mrazenia  |
|  |   | <b>I</b> Regulátor teploty | <b>M</b> Ovládač režimu           |

### POWER



Stlačením tlačidla „POWER“ na 3 sekundy zapnete napájanie a ďalším stlačením na 3 sekundy napájanie vypnete a na displeji sa zobrazí „OF“.

### Nastavenie teplôt v jednotlivých priestoroch

Keď nastavíte teplotu, nastavíte priemernú teplotu pre celý priestor. Skutočné teploty v priestore sa môžu líšiť od zobrazených teplôt v závislosti od množstva a umiestnenia skladovaných potravín a od teploty v miestnosti.

### Odporúčané nastavenie teploty

- Chladiaci priestor: 4 °C
- Priestor „My Fresh Choice“: -7 °C
- Mraziaci priestor: -18 °C

### Teplota v chladiacom priestore

1. Opakovane stlačajte tlačidlo „ZONE“, pokiaľ sa nerozsvieti ikona „Fridge“.



2. Keď sa sa rozsvieti ikona „Fridge“ následným opakovaným stlačením tlačidla „TEMP“ prepínate medzi dostupnými nastaveniami teploty od 8 °C do 2 °C.

**POZNÁMKA:** Každé stlačenie tlačidla zniží nastavenie o jeden stupeň.

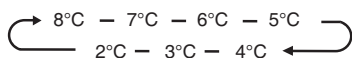

3. Uvoľnite tlačidlo „TEMP“ keď sa zobrazí požadované nastavenie teploty.

### Teplota v priestore „My Fresh Choice“

1. Opakovane stlačajte tlačidlo „ZONE“, pokiaľ sa nezobrazí „My Fresh Choice“.



2. Keď je zapnutý priestor „My Fresh Choice“ sa rozsvieti a následným opakovaným stlačením tlačidla „TEMP“ prepínate medzi dostupnými nastaveniami teploty od 5 °C do -20 °C.

**POZNÁMKA:** Každé stlačenie tlačidla zniží nastavenie o jeden stupeň.

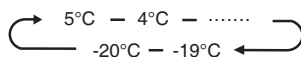

3. Uvoľnite tlačidlo „TEMP“ keď sa zobrazí požadované nastavenie teploty.

### Teplota v mraziacom priestore

1. Opakovane stlačajte tlačidlo „ZONE“, pokiaľ sa nerozsvieti ikona „Freezer“.



2. Keď sa sa rozsvieti ikona „Freezer“ následným opakovaným stlačením tlačidla „TEMP“ prepínate medzi dostupnými nastaveniami teploty od -14 °C do -24 °C.

**POZNÁMKA:** Každé stlačenie tlačidla zniží nastavenie o jeden stupeň.

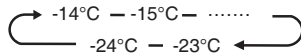

3. Uvoľnite tlačidlo „TEMP“ keď sa zobrazí požadované nastavenie teploty.

## Rýchle chladenie



Funkcia „Super Cool“ pomáha udržiavať potraviny uchovávané v chladničke pri nastavenej teplote počas obdobia vysokého používania, veľkého množstva potravín alebo dočasne teplých teplôt v miestnosti.

Funkcia „Super Cool“ zníži teplotu v chladiacom priestore na 2 °C, aby sa potraviny schladili rýchlejšie.

1. Opakovane stláčajte tlačidlo „MODE“, pokiaľ sa nerozsvieti ikona „Super Cool“

**POZNÁMKA:** Keď je zapnutá funkcia rýchleho chladenia, rozsvieti sa ikona a zobrazí sa teplota 2 °C.

2. Stlačením tlačidla „MODE“ vypnete funkciu rýchleho chladenia manuálne a vrátite sa k predtým nastavenej teplote.

**POZNÁMKA:** Funkcia rýchleho chladenia sa vypne automaticky po 3 hodinách a chladnička sa vráti na pôvodné nastavenie teploty.

## Rýchle mrazenie



Funkcia „Super Freezer“ pomáha udržiavať potraviny uchovávané v mrazničke pri nastavenej teplote počas obdobia vysokého používania, veľkého množstva potravín alebo dočasne teplých teplôt v miestnosti.

Funkcia „Super Freeze“ zníži teplotu v mraziacom priestore na -24 °C, aby sa potraviny zmrazili rýchlejšie.

1. Opakovane stláčajte tlačidlo „MODE“, pokiaľ sa nerozsvieti ikona „Super Freeze“

**POZNÁMKA:** Keď je zapnutá funkcia rýchleho mrazenia, rozsvieti sa ikona a zobrazí sa teplota -24 °C.

2. Stlačením tlačidla „TEMP“ vypnete funkciu rýchleho mrazenia manuálne a vrátite sa k predtým nastavenej teplote.

**POZNÁMKA:** Funkcia rýchleho chladenia sa vypne automaticky po 52 hodinách a mraznička sa vráti na pôvodné nastavenie teploty.

Pri voľne funkcie rýchleho mrazenia sa uistite, či v mraziacom priestore nie sú žiadne fľaše. Fľaše a plechovky môžu explodovať.

## Režim „dovolenka“



Ak necháte spotrebič dlhší čas, môžete ho prepnúť do režimu dovolenky.

**Dôležité!** Počas tejto doby neskladujte v chladničke žiadne potraviny.

1. Opakovane stláčajte tlačidlo „MODE“, pokiaľ sa nerozsvieti ikona „Holiday“

Spotrebič automaticky nastavuje nasledujúce teploty:

- Chladiaci priestor: 15 °C
- Mraziaci priestor: -18 °C

2. Stlačením tlačidla „TEMP“ vypnete funkciu dovolenky manuálne a vrátite sa k predtým nastavenej teplote.

## Alarm otvorených dvierok

Ak necháte niektoré z dvierok otvorené dlhšie ako 2 minúty, aktivuje sa alarm a bzuziák a na ovládacom paneli sa zobrazí „dr“. V prípade alarmu dvierok bude bzuziák znieť trikrát za minútu a zastaví sa automaticky po 8 minútach.

- Tento alarm je možné vypnúť úplným zatvorením všetkých dvierok.



## Vybavenie spotrebiča

### Dôležité informácie o sklenených poličkách a krytoch:

Sklenené poličky alebo kryty nečistite teplou vodou, ak sú studené. Poličky a kryty sa môžu rozbiť, ak sú vystavené náhlym zmenám teploty alebo nárazom, napríklad nárazom. Tvrdené sklo je určené na rozbitie na mnoho malých kúskov veľkosti kamienkov. Toto je normálne. Sklenené poličky a kryty sú ťažké. Pri ich vyberaní používajte obe ruky, aby nedošlo k pádu.

### Chladnička

**DÔLEŽITÉ:** Pred zatvorením dvierok sa uistite, či sú všetky poličky a zásuvky úplne zasunuté do spotrebiča, aby nedošlo k poškodeniu dvierok.

#### Nastaviteľné poličky

Výšku poličiek môžete nastaviť tak, aby vyhovovala vašim úložným potrebám.

1. Ak chcete poličku vybrať, opatrne ju zdvihnite smerom hore a potom poličku potiahnite dopredu, kým koniec poličky nevyjde z vodiacej drážky.

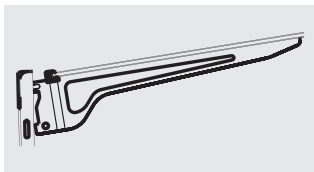
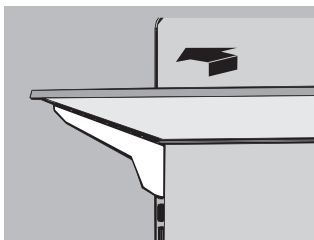

2. Ak chcete znovu namontovať poličku, jemne ju zasunúť späť do chladničky a potom ju položte na vodiacu drážku.

#### Odnímateľné regály dvierok

Regály umiestnené v strede dvierok sú nastaviteľné.

Demontáž a výmena regálu dvierok:

1. Ruky položte na obe strany regálu a zdvihnite ho smerom hore.
2. Vytiahnite regál dvierok von.
3. Vráťte regál dvierok tak, že ho zasuniete nad podperu a zatlačením nadol ho zacvakne na miesto.

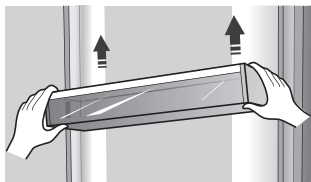

**Poznámka:** Kvalita vášho ľadu bude iba taká dobrá ako kvalita vody dodávanej do vášho výrobníka ľadu. Nepripájajte výrobník ľadu k prívodu zmäkčovanej vody. Chemikálie na zmäkčovanie vody (napríklad soľ) môžu poškodiť časť výrobníka ľadu a viesť k nekvalitnému ľadu. Ak sa nedá vyhnúť prívodu zmäkčenej vody, uistite sa, či zmäkčovač vody pracuje správne a je dobre udržiavaný.

#### Zásuvky mrazničky

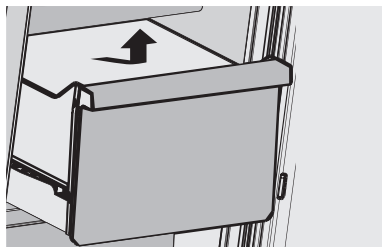

#### Vybratie/vrátenie zásuvky mrazničky:

1. Vytiahnite zásuvku na maximum.
2. Zdvihnutím vyberte zásuvku.
3. Otočením krokov 1 a 2 vráťte zásuvku na svoje miesto.

## Všeobecné informácie o použití

- Pri prvom zapnutí chladničky po období nepoužívania nechajte chladničku vychladnúť najmenej 2 hodiny pred vložením potravín.
- Neblokujte vetracie otvory uloženými potravinami.
- Skladujte potraviny tak, aby okolo nich mohol voľne cirkulovať vzduch.
- Skladované potraviny dobre zakryte alebo zabaľte, aby ste zabránili prenosu pachov.
- Po rozmrazení sa kvalita potravín rýchlo zhorší. Rozmrazené potraviny by sa nemali znovu mraziť.
- V mrazničke by sa nemali skladovať ani fľašované ani konzervované nápoje. Fľaše a plechovky môžu explodovať.

Aby ste zabránili kontaminácii potravín, dodržiavajte nasledujúce pokyny:

- Dlhodobé otváranie dverí môže spôsobiť výrazné zvýšenie teploty v jednotlivých priestoroch spotrebiča.
- Pravidelne čistite povrchy, ktoré môžu prísť do kontaktu s potravinami a príslušnými vypúšťacími systémami.
- Surové mäso a ryby skladujte vo vhodných nádobách v chladničke tak, aby neboli v kontakte s inými potravinami alebo aby na ne nekvapkali.
- Priestory pre mrazené potraviny s dvoma hviezdikami sú vhodné na skladovanie predmrazených potravín, na skladovanie alebo výrobu zmrzliny a výrobu kokiek ľadu.
- Priestory s dvoma nie sú vhodné na mrazenie čerstvých potravín.

Č.	TYP priestoru	Cieľová teplota skladovania [°C]	Vhodné potraviny
1	Chladnička	+2 ~ +8	Vajcia, varené pokrmy, balené potraviny, ovocie a zelenina, mliečne výrobky, koláče, nápoje a iné potraviny, ktoré nie sú vhodné na mrazenie.
2	(***)* - Mraznička	≤-18	Morské plody (ryby, krevety, mäkkýše), čerstvé výrobky zo sladkovodných rýb a mäsové výrobky (odporúčaná doba sú 3 mesiace, čím je doba skladovania dlhšia, tým je horšia chuť a nutričné hodnoty), vhodné pre čerstvé zmrazené potraviny.
3	** - Mraznička	≤-12	Morské plody (ryby, krevety, mäkkýše), čerstvé výrobky zo sladkovodných rýb a mäsové výrobky (odporúčaná doba sú 2 mesiace, čím je doba skladovania dlhšia, tým je horšia chuť a nutričné hodnoty), nie je vhodné pre čerstvé zmrazené potraviny.
4	Chladenie	-2 ~ +3	Čerstvé/mrazené bravčové mäso, hovädzie mäso, kuracie mäso, čerstvé výrobky zo sladkovodných rýb, atď. (7 dní pri teplote pod 0 °C a pri teplote nad 0 °C sa odporúča konzumovať v ten istý deň, pokiaľ možno neskladovať dlhšie ako 2 dni). Morské plody (pri teplote pod 0 °C skladovať 15 dní, neodporúča sa skladovať pri teplote nad 0 °C).

**Poznámka:** Uchovávajúte rôzne potraviny podľa priestorov alebo cieľovej teploty skladovania zakúpených výrobkov.

- Ak necháte chladiaci spotrebič dlhší čas prázdny, vypnite ho, odmrazte, vyčistite, vysušte a nechajte dvierka otvorené, aby ste tak zabránili tvorbe plesní v spotrebiči.

Dodržiavanie sa kontroluje prehliadkou.

**VAROVANIE!** Potraviny je potrebné pred ich vložením do chladničky zabaliť do vreciek a tekutiny je potrebné naliať do fľaš alebo uzavretých nádob, aby sa predišlo problému, pretože dizajnová štruktúra produktu sa nečistí ľahko.

# Starostlivosť o chladničku

## Čistenie

Chladnička aj mraznička sa odmrazuje automaticky. Oba priestory však čistíte asi raz za mesiac, aby ste zabránili hromadeniu zápachu. Rozliate potraviny ihneď utrite. Potraviny pevne zabalte alebo zakryte, aby ste zabránili prenosu zápachu a ich vysušeniu.

### **VAROVANIE**



#### **Nebezpečenstvo výbuchu**

Použite nehorľavý čistiaci prostriedok.  
V opačnom prípade môže dôjsť k smrti, výbuchu alebo požiaru.

#### **DÔLEŽITÉ:**

- Na čistenie chladničky zvonka ani vnútra nepoužívajte agresívne chemikálie, čpavok, chlórové bieliadlá, koncentrované čistiace prostriedky, rozpúšťadlá, drsné čistiace prostriedky alebo kovové čistiace špongie. Môžu poškodiť alebo odfarbiť povrchovú úpravu chladničky.
- Na čistenie sklenených poličiek, keď sú ešte studené nepoužívajte teplú vodu. Sklo sa môže rozbiť, ak je vystavené náhlym zmenám teploty alebo nárazom.

#### **Čistenie sklenených poličiek**

- Pri čistení častí poličky by spodné časti poličky mali byť umiestnené vodorovne, spredu alebo zozadu, aby sa zabránilo vypadnutiu podpory poličky.
- Ak sú časti poličky umiestnené v uhle a bočná strana častí poličky sa dotýka zeme. Ak čistiaca sila nie je správna, držiak poličky ľahko vypadne.

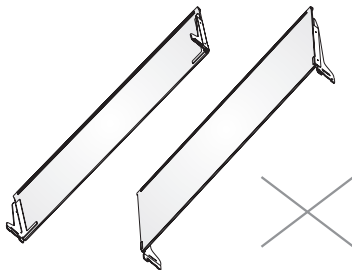
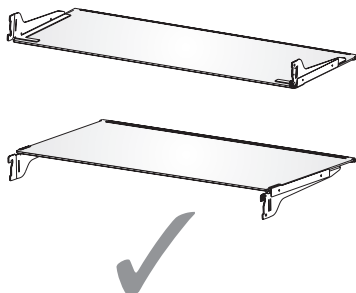

### **VAROVANIE**



#### **Nebezpečenstvo úrazu elektrickým prúdom**

Pred čistením odpojte spotrebič zo zásuvky alebo odpojte napájanie.  
V opačnom prípade môže dôjsť k smrti, požiaru alebo úrazu elektrickým prúdom.

1. Odpojte chladničku alebo odpojte napájanie.
2. Vyčistíte vnútorný priestor spotrebiča. Odnímateľné časti a vnútorné povrchy dôkladne umyte, opláchnite a osušte. Použite čistú špongiu alebo mäkkú handričku a jemný čistiaci prostriedok v teplej vode.
3. Vyčistíte tesnenie dvierok. Znečistené alebo lepkavé tesnenie dvierok sa môže prilepiť na skrinku a pri otvorení dvierok sa môže roztrhnúť. Jemnou handričkou a roztokom jemného saponátu a teplej vody ručne umyte tesnenie dvierok. Opláchnite čistou vodou a dôkladne osušte.
4. Čistenie vonkajších povrchov. Vonkajšie povrchy umyte čistou mäkkou handričkou alebo špongiou a jemným čistiacim prostriedkom v teplej vode. Opláchnite povrchy čistou teplou vodou a ihneď vysušte, aby ste zabránili vzniku vodných škvrn.
5. Pripojte chladničku alebo znovu pripojte napájanie.

## Osvetlenie

**DÔLEŽITÉ:** Vaša chladnička je vybavená LED osvetlením. Tieto svetlá sú navrhnuté tak, aby vydržali po celý čas životnosti vašej chladničky. Ak však svetlá prestanú fungovať, obráťte sa na kvalifikovaného technika a požiadaajte ich o výmenu.

## Starostlivosť v prípade dovolenky a premiestnenia

### Dovolenka

**Ak sa rozhodnete nechať chladničku zapnutú, keď ste preč:**

1. Spotrebujte všetky potraviny podliehajúce skaze a zmrazte ďalšie potraviny.

**Ak sa rozhodnete pred odchodom chladničku vypnúť:**

1. Vyberte všetky potraviny z chladničky a mrazničky.
2. Odpojte chladničku alebo odpojte napájanie.
3. Vyčistite chladničku, utrite ju a dobre osušte.
4. Prilepte gumené alebo drevené bloky na vrchnú časť oboch dverí, aby ste ich otvorili dostatočne ďaleko na to, aby do nich mohol vniknúť vzduch. Zabráni sa tak hromadeniu zápachu a tvorbe plesní.

### Preprava spotrebiča

#### **VAROVANIE**



##### **Nebezpečenstvo požiaru alebo výbuchu**

Neprepichujte chladiace potrubie.

Postupujte opatrne podľa pokynov na manipuláciu.

Je použité horľavé chladivo.

V opačnom prípade môže dôjsť k smrti, výbuchu alebo požiaru.

**DÔLEŽITÉ:** Pri premiestňovaní chladničky manipulujte opatrne, aby ste nepoškodili chladiace potrubie alebo nezvyšovali riziko úniku.

#### **VAROVANIE**

##### **Nebezpečenstvo nadmernej hmotnosti**

Na premiestnenie a inštaláciu chladničky využite dve alebo viac osôb. V opačnom prípade môže dôjsť k poraneniu chrbta alebo inému zraneniu.

Ak sťahujete chladničku do nového domova, pripravte ju na presun podľa týchto pokynov.

1. Vyberte všetky potraviny z chladničky a zabaľte všetky mrazené potraviny do suchého ľadu.
2. Odpojte chladničku.
3. Chladničku vyčistite, utrite a dôkladne vysušte.
4. Vyberte všetky odnímateľné časti, dobre ich zabaľte a zalepte lepiacou páskou, aby sa počas prepravy nehýbali a nerachotili.
5. Zdvihnite nastavovacie nožičky, aby nepoškriabali podlahu. Pozrite si časť „Vyrovnanie chladničky“.
6. Prilepte zatvorené dverka a napájací kábel prilepte na zadnú časť chladničky. Keď sa dostanete do svojho nového domu, vráťte všetko späť a pozrite si časť „Inštalčné pokyny“, kde nájdete pokyny na prípravu.

## Opätovná inštalácia/použitie chladničky

Ak bola chladnička umiestnená v horizontálnej alebo naklonenej polohe na ľubovoľné obdobie, počkajte pred jej pripojením 4 hodiny, aby sa olej mohol usadiť v kompresore.

1. Vyčistite chladničku. Pozrite si časť „Čistenie“.
2. Umiestnite chladničku na požadované miesto a vyrovnajte ju. Pozrite si „Inštalčné pokyny“.

#### **VAROVANIE**



##### **Nebezpečenstvo úrazu elektrickým prúdom**

Zapojte do uzemnenej 3-kolíkovkej zásuvky.

Neodstraňujte uzemňovací kolík zo zástrčky napájacieho kábla.

Nepoužívajte adaptér.

Nepoužívajte predlžovací kábel.

V opačnom prípade môže dôjsť k smrti, požiaru alebo úrazu elektrickým prúdom.

3. Zapojte do uzemnenej 3-kolíkovkej zásuvky.

# Odstránenie možných problémov

Najskôr vyskúšajte tu navrhnuté riešenia, aby ste predišli nákladom na zbytočné volanie servisnej služby.

## Chladnička nefunguje

PROBLÉM	MOŽNÁ PRÍČINA	RIEŠENIE
Chladnička nefunguje	Chladnička je odpojená od elektrickej siete.	Pripojte chladničku do uzemnenej elektrickej zásuvky.
	Je aktivovaný alebo vypnutý istič alebo vypálená poistka.	Resetujte/zapnite istič alebo vymeňte poistku.
	Chladnička je v režime odmrazovania.	Počkajte na ukončenie odmrazovacieho cyklu a reštart chladiaceho systému.
Kompresor chladničky pracuje často alebo dlhší čas  Poznámka: Táto chladnička je navrhnutá tak, aby fungovala dlhší čas pri nižšej spotrebe energie.	Chladnička je pripojená prvýkrát.	Toto je normálne. Chladničku nechajte vychlaadiť 24 hodín.
	Boli vložené teplé alebo veľké množstvo potravín.	Toto je normálne.
	Dvierka boli ponechané otvorené alebo chladnička nie je vyrovnaná.	Skontrolujte, či niektorá položka nebráni zatvoreniu dvierok. Vyrovajte chladničku. Pozrite si časť „Vyrovnanie chladničky“.
	Horúce počasie alebo časté otváranie dvierok.	Toto je normálne.
	Regulátor teploty je nastavený na najnižšiu teplotu.	Upravte teplotu na nastavenie vyššej teploty.
Z chladničky cítiť zápach	Potraviny nie sú správne uzavreté alebo zabalené.	Znova uzatvorte obal. Vložte otvorenú škatuľu sódy bikarbóny do chladničky, vymeňte ju každé 3 mesiace.
	Je potrebné vyčistiť vnútorný priestor chladničky.	Vyčistite vnútorný priestor chladničky. Pozrite si časť „Čistenie“.
	Potraviny skladované veľmi dlho.	Zlikvidujte pokazené potraviny.
Svetlo sa nerozsvieti	Chladnička je odpojená od elektrickej siete.	Pripojte chladničku do uzemnenej elektrickej zásuvky.
	LED svetlo je vypálené.	Požiadajte kvalifikovaného technika o výmenu vypáleného LED svetla.
Dvierka sa nezatvárajú správne	Chladnička nestojí rovno.	Pozrite si časť „Vyrovnanie chladničky“.
	Zatváranie dvierok niečo bráni.	Skontrolujte a odstráňte prekážky.
Vibrácie alebo hrkanie	Chladnička nestojí pevne na podlahe.	Pozrite si časť „Vyrovnanie chladničky“.
Normálne zvuky	Znie to, akoby z chladničky tiekla voda.	Chladivo prúdiace v potrubí bude vydávať tento zvuk pri spustení a zastavení kompresora. Chladnička má systém automatického odmrazovania. Rozmrzená voda spôsobuje tento zvuk.
	Hučanie alebo bzučanie	Tento zvuk môže vydávať kompresor a ventilátory používané na cirkuláciu studeného vzduchu. Ak chladnička nestojí rovno, zvuk bude hlasnejší.
	Praskanie alebo cvakanie	Vnútorné časti budú vydávať tento zvuk, keď sa zmršťujú a rozširujú v reakcii na zmeny teploty.
	Pukanie	Môže sa vyskytnúť počas automatického odmrazovania.

## Teplota a vlhkosť

PROBLÉM	MOŽNÁ PRÍČINA	RIEŠENIE
Chladnička alebo mraznička je veľmi teplá	Regulátor teploty nie je nastavený na dostatočne nízku hodnotu.	Upravte priestor na nastavenie nižšej teploty; počkajte 24 hodín, kým sa teplota upraví.
	Dvierka sa otvárali často alebo boli ponechané otvorené.	Obmedzte otváranie dvierok, aby ste udržali vnútornú teplotu. Skontrolujte, či niektorá položka nebráni zatvoreniu dvierok.
	Nedávno boli pridané teplé potraviny.	Nechajte potraviny a chladničku vychladnúť.
	Priestor medzi zadnou časťou chladničky a stenou je veľmi úzky.	Medzi zadnou časťou chladničky a stenou ponechajte 5 cm voľného priestoru.
	Správne prúdenie vzduchu blokujú potraviny umiestnené v zadnej časti priestoru.	Skladujte potraviny iba vo vnútri obloženia sklenených poličiek; neumiestňujte potraviny proti bokom priestorov alebo priamo pred ventilačné otvory.
Teplota v chladničke alebo mrazničke je veľmi nízka	Regulátor teploty je nastavený na veľmi nízku hodnotu.	Upravte teplotu v priestore na ďalšie nastavenie vyššej teploty; počkajte 24 hodín, kým sa teplota upraví.
Vlhkosť na vonkajšom/vnútornom povrchu chladničky	Vysoká vlhkosť.	To je normálne v čase vysokej vlhkosti. Povrch vysušte a upravte teplotu na mierne chladnejšie nastavenie.
	Dvierka sa otvárali často alebo boli ponechané otvorené.	Dvierka ponechajte zatvorené. Skontrolujte, či niektoré potraviny nebránia zatvoreniu dvierok. Vyrovnajte chladničku. Pozrite si časť „Vyrovnanie chladničky“.
	V chladničke otvorená nádoba s vodou.	Zakryte alebo utesnite nádobu.
Námraza alebo ľadové kryštály na mrazených potravinách	Dvierka mrazničky zostali otvorené alebo boli otvárané často.	Obmedzte otváranie dvierok, aby ste udržali vnútornú teplotu. Skontrolujte, či niektoré potraviny nebránia zatvoreniu dvierok.
	Chladnička nestojí rovno.	Vyrovnajte chladničku. Pozrite si časť „Vyrovnanie chladničky“.
	Potraviny blokujú vetracie otvory mrazničky a bránia správne prúdeniu vzduchu.	Presuňte potraviny ďalej od zadnej steny.
Potraviny v chladničke mrznú	Potraviny sú umiestnené veľmi blízko výstupu vzduchu.	Premiestnite potraviny ďalej od zadnej a hornej časti chladničky.
	Regulátor teploty je nastavený na veľmi nízku teplotu.	Upravte teplotu na menej studenú teplotu.