



**ĎAKUJEME, ŽE STE SI KÚPILI VÝROBOK WHIRLPOOL**

Aby sme vám mohli lepšie poskytovať pomoc, zaregistrujte, prosím, svoj spotrebič na [www.whirlpool.eu/register](http://www.whirlpool.eu/register)

**Prv než spotrebič začnete používať, pozorne si prečítajte Bezpečnostné pokyny.**



Pred použitím práčky musíte vybrať prepravné skrutky. Podrobnejšie inštrukcie na ich odstránenie nájdete v Návoде na inštaláciu.

**OVLÁDACÍ PANEL**

- 1 Tlačidlo Zap./Vyp.
- 2 Volič programov
- 3 Tlačidlo „Start/Pauza“
- 4 Tlačidlo „Odstredovanie“
- 5 Tlačidlo „Intenz. Plákanie“
- 6 Tlačidlo „Clean+“
- 7 Tlačidlo „Odloženie štartu“
- 8 Tlačidlo „FreshCare+“ / „Blokovanie tlačidiel“
- 9 Tlačidlo „Teplota“

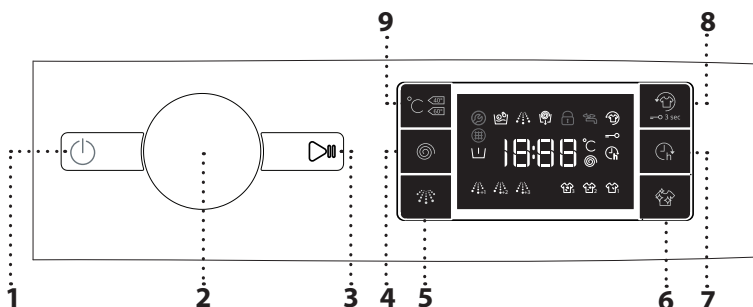

- KONTROLKY NA DISPLEJI**
- Predpieranie aktivované
  - Zamknuté dvierka
  - FreshCare+ aktivované

**Odloženie štartu** aktivované

**Blokovanie tlačidiel** aktivované

**Fáza prania**

Označuje v cykle fázu prania

**Chyba: Zav. Servis**

Odkazuje na časté riešenie problémov

**Chyba: Upchatý vodný filter**

Voda nemôže odtekať; vodný filter môže byť zanesený

**Chyba: Chýba voda**

Prívod vody je zastavený alebo nedostatočný.

V prípade akejkoľvek poruchy sa pozrite do časti „RIEŠENIE PROBLÉMOV“

**TABUĽKA PROGRAMOV**

max. náplň 7 kg Spotreba energie vo vypnutom režime je 0,5 W / v režime ponechania v zapnutom stave 8,0 W						Pracie a prídavné prostriedky			Odporúčaný prací prostriedok		Zvyšková vlhkosť % **	Spotreba energie (kWh)	Voda celkovo v l
Program	Teploty		Max. rýchlosť odstredovania (ot/min)	Max. náplň (kg)	Trvanie (minúty)	Predpieranie	Hlavné pranie	Aviváž	Prášok	Tekutý			
	Štandard	Rozsah				1	2	3					
<b>Zmieš. bielizeň</b>	40°C	☼ - 40°C	1000	3,5	***	-	●	○	-	✓	-	-	-
<b>Biele prádlo</b>	60°C	☼ - 90°C	1200	7	***	● (90°)	●	○	✓	✓	-	-	-
<b>Bavlna</b>	40°C	☼ - 60°C	1200	7	220	-	●	○	✓	✓	53	0,97	75
<b>Eko Bavlna</b>	60°C	60°C	1200	7	275	-	●	○	✓	✓	53	0,99	52,5
		40°C	1200	7	220	-	●	○	✓	✓	53	0,97	75
<b>Športové odevy</b>	40°C	☼ - 40°C	600	3,5	***	-	●	○	-	✓	-	-	-
<b>Prešívane príkrývky</b>	30°C	☼ - 30°C	1000	2	***	-	●	○	-	✓	-	-	-
<b>Džinsy</b>	40°C	☼ - 40°C	800	3,5	***	-	●	○	-	✓	-	-	-
<b>Odstredov. + vyp. vody</b>	-	-	1200	7	***	-	-	-	-	-	-	-	-
<b>Plákanie + Odstredov.</b>	-	-	1200	7	***	-	-	○	-	-	-	-	-
<b>Rýchle 30'</b>	30°C	☼ - 30°C	800	3	***	-	●	○	-	✓	-	-	-
<b>Colours 15°</b>	15°C	15°C	1000	3,5	***	-	●	○	-	✓	-	-	-
<b>Vlna</b>	40°C	☼ - 40°C	800	1,5	***	-	●	○	-	✓	-	-	-
<b>Jemná bielizeň</b>	30°C	☼ - 30°C	0	1	***	-	●	○	-	✓	-	-	-
<b>Syntetika</b>	40°C	☼ - 60°C	1200	4	195	-	●	○	✓	✓	33	0,75	72

**Eko Bavlna** - Skúšobný prací cyklus podľa nariadení 1061/2010  
 Toto sú referenčné programy pre energetický štítok. Nastavte tieto pracie cykly s teplotou 40 °C alebo 60 °C. Z hľadiska spotreby energie a vody sú to najefektívnejšie programy na pranie normálne znečistenej bavlnenej bielizne. Skutočná teplota vody sa môže líšiť od deklarovanej.

**Pre všetky skúšobné ústavy**  
 Dlhý prací cyklus na bavlnu: nastavte prací cyklus **Bavlna** s teplotou 40 °C.  
 Dlhý trvajúci program na syntetiku: nastavte prací cyklus **Syntetika** s teplotou 40 °C.

Tieto údaje môžu byť vo vašej domácnosti odlišné v dôsledku meniacich sa podmienok teploty privádzanej vody, tlaku vody atď. Približné hodnoty trvania programu sa týkajú štandardných nastavení programu bez voliteľných funkcií.

\*\* Po skončení programu s odstredovaním pri maximálnej zvoliteľnej rýchlosti odstredovania, v štandardnom nastavení programu.

\*\*\* Trvanie programu sa zobrazuje na displeji.

**6th Sense** – technológia senzorov prispôbuje vodu, energiu a trvanie programu vašej náplni bielizne.

**OPIS SPOTREBIČA**

- 1. Pracovná doska
- 2. Dávkovač pracieho prostriedku
- 3. Ovládací panel
- 4. Rukoväť dvierok
- 5. Dvierka
- 6. Vodný filter
- 7. Nastaviteľné nožičky (4)

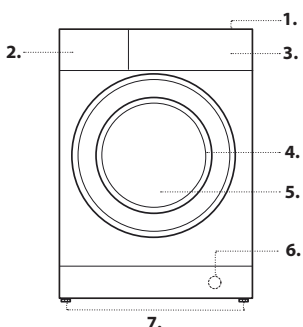

**DÁVKOVAČ PRACIEHO PROSTRIEDKU**

**Priehradka 1: Prací prostriedok na predpieranie (práškový)**  
**Priehradka 2: Prací prostriedok na pranie (práškový alebo tekutý)**  
**Priehradka 3: Prídavné prostriedky (aviváž, atď.)**  
 Aviváž nesmie prekročiť úroveň vyznačenú nápisom „MAX“.  
**Prídavná priehradka 3: Bieliaci prostriedok**  
 ! Používajte práškové prací prostriedky pre biele bavlnené prádlo a pre predpieranie a pre pranie pri teplote vyššej ako 60 °C.  
 ! Dodržujte pokyny uvedené na obale pracieho prostriedku.

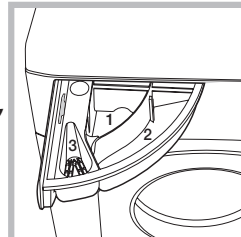

## PROGRAMY

Aby ste vybrali vhodný program pre svoju bielizeň, vždy sa riadte pokynmi na štítku bielizne. Hodnota uvedená vo vaničke je maximálna možná teplota na pranie odevov.



### Zmieš. bielizeň

Na pranie mierne až bežne znečistených odolných odevov z bavlny, ľanu, syntetických vlákien a zmiešaných vlákien.

### Biele prádlo

Na pranie bežne až silno zašpinených uterákov, spodnej bielizne, obrusov a postelnej bielizne atď. z odolnej bavlny a ľanu. Iba keď je zvolená teplota 90 °C, cyklus má pred hlavnou fázou prania aj fázu predprania. V tom prípade sa odporúča pridať prací prostriedok na predpranie aj na pranie.

### Bavlna

Bežne až veľmi zašpinená a odolná bavlnená bielizeň.

### Eko Bavlna

Na pranie bežne znečistených bavlnených odevov. Štandardný prací program pri teplote 40 °C a 60 °C na bavlnenú bielizeň a najvýhodnejší program z hľadiska spotreby vody a energie.

### Športové odevy

Na mierne znečistené športové odevy (teplákové súpravy, šortky a pod.). Najlepšie výsledky dosiahnete, ak neprekročíte maximálnu náplň uvedenú v TABULKE PROGRAMOV. Odporúčame použiť tekutý prací prostriedok a pridať množstvo vhodné na polovičnú náplň.

### Prešívane prikrývky

Určený na pranie prikrývok s výplňou, ako sú paplóny na jednu posteľ alebo dvojposteľ, vankúše a vetrovky. Odporúča sa vkladať takéto kusy do bubna s okrajmi založenými dovnútra a neprekročiť ¾ objemu bubna. Na optimálne vypratíe odporúčame použiť tekutý prací prostriedok.

### Džinsy

Obráťte vnútornou stranou von a použite tekutý prací prostriedok.

### Odstredov. + vyp. vody

Odstredí náplň a potom vypustí vodu. Na odolné odevy. Ak vylúčite odstredovanie, práčka iba vypustí vodu.

### Plákanie + Odstredov.

Opláchnie a potom odstredí. Na odolné odevy.

### Rýchle 30'

Na rýchle prepranie mierne znečistených odevov. Tento cyklus trvá iba 30 minút, šetrí čas a energiu.

### Colours 15°

Tento cyklus pomáha chrániť farby práním v studenej vode (15 °C a spotrebuje menej energie na zohrievanie vody, a napriek tomu dosahuje uspokojivé výsledky. Vhodný na mierne znečistené odevy bez škvŕn. Tento cyklus ponúka výsledky prania porovnateľné s cyklom 40 °C pre zmiešanú bielizeň iba pri 15 °C.

### Vlna

S programom „Vlna“ možno prať všetky vlnené odevy, aj tie, ktoré majú označenie „prať iba v ruke“. Najlepšie výsledky dosiahnete so špeciálnymi pracími prostriedkami a ak neprekročíte maximálnu udávanú hmotnosť bielizne.

### Jemná bielizeň

Na pranie zvlášť jemných odevov. Odporúča sa pred práním obrátiť bielizeň vonkajšou stranou dovnútra.

### Syntetika

Na pranie znečistených odevov zo syntetických vlákien (ako sú polyester, polyakryl, viskóza atď.) alebo zo zmesi bavlny so syntetikou.

## PRVÉ POUŽITIE

Na odstránenie prípadných nečistôt z výroby vyberte program „Bavlna“ pri teplote 60 °C. Do priehradky na hlavné pranie 2 v zásuvke na pracie prostriedky pridať malé množstvo pracieho prášku (maximálne 1/3 množstva pracieho prostriedku odporúčaného výrobcom na mierne znečistenú bielizeň). Spustíte program **bez pridania bielizne**.

## KAŽDODENNÉ POUŽÍVANIE

Pripravte si bielizeň podľa odporúčaní v časti „RADY A TIPY“. Naložte bielizeň do práčky, zatvorte dvierka, otvorte vodovodný kohútik a stlačením tlačidla „Zap./Vyp.“ práčku zapnete, bliká tlačidlo „Štart/Pauza“ . Otočte volič programov na želaný program a v prípade potreby zvolte niektorú voliteľnú funkciu. Teplotu a rýchlosť odstredovania možno zmeniť stlačením tlačidla „Teplota“ alebo tlačidla „Odstredovanie“ . Vytiahnite dávkovač pracieho prostriedku a teraz pridajte prací prostriedok (a prídavné prostriedky/aviváž). Prečítajte si odporúčané dávkovanie na obale pracieho prostriedku. Potom zatvorte dávkovač pracieho prostriedku a stlačte tlačidlo „Štart/Pauza“ . Tlačidlo „Štart/Pauza“ sa rozsvieti a dvierka sa zamknú.

## POZASTAVENIE BEŽIACEHO PROGRAMU

Na pozastavenie pracieho cyklu stlačte tlačidlo „Štart/Pauza“ ; kontrolka zhasne a na displeji bliká zostávajúci čas. Opätovným stlačením tlačidla sa prací cyklus spustí znova od bodu, v ktorom bol prerušený.

## OTVORENIE DVIEROK V PRÍPADE POTREBY

Po spustení programu sa rozsvieti kontrolka „Zamknuté dvierka“ , čo znamená, že dvierka sa nedajú otvoriť. Pokiaľ beží prací program, dvierka zostávajú zamknuté. Ak chcete otvoriť dvierka, kým prebieha program, stlačte tlačidlo „Štart/Pauza“ , čím program pozastavíte. Ak hladina vody a/alebo teplota nie je/nie sú príliš vysoké, kontrolka „Zamknuté dvierka“ zhasne a môžete dvierka otvoriť. Napríklad ak chcete pridať alebo vybrať bielizeň. Znova stlačte tlačidlo „Štart/Pauza“ a program bude pokračovať.

## KONIEC PROGRAMU

Kontrolka „Zamknuté dvierka“ zhasne a na displeji sa zobrazí „End“. Po skončení programu práčku vypnete stlačením tlačidla „Zap./Vyp.“ , kontrolky zhasnú. Ak nestlačíte tlačidlo „Zap./Vyp.“ , práčka sa zhruba o pol hodiny automaticky vypne. Zatvorte vodovodný kohútik, otvorte dvierka a vyložte bielizeň. Nechajte dvierka pootvorené, aby mohol bubon vyschnúť.

## VOLITELNÉ FUNKCIE

! Ak je zvolená voliteľná funkcia nekompatibilná s nastaveným programom, upozorní na to bzučiak (3 pípnutia) a bude blikáť príslušná kontrolka.

! Ak je zvolená voliteľná funkcia nekompatibilná s ďalšou predtým nastavenou voliteľnou funkciou, zostane aktívny iba posledný výber.

### Clean+

Clean+ je voliteľná funkcia, ktorá pracuje na 3 rôznych úrovniach (intenzívna, denná a rýchla), ktoré sú špeciálne určené na nastavenie správnej činnosti práčky podľa potrieb:

**Intenzívne pranie** : táto funkcia je určená na veľmi znečistenú bielizeň, odstraňovanie najodolnejších škvŕn.

**Bežná** : táto funkcia je určená na odstraňovanie bežných škvŕn.

**Rýchla** : táto funkcia je určená na odstraňovanie slabých škvŕn.

### Intenz. Plákanie

Zvolením tejto funkcie sa zvýši účinnosť plákania a je zaručené optimálne odstránenie pracieho prostriedku. Je zvlášť užitočná na citlivú pokožku. Stlačte tlačidlo raz, dva alebo tri razy, čím pridáte 1 , 2 alebo 3 dodatočné plákania po štandardnom cykle plákania a odstránite všetky stopy pracieho prostriedku. Ak stlačíte tlačidlo ešte raz, vrátite sa k normálnemu typu plákania.

### Odloženie štartu

Ak chcete začiatok zvoleného programu odložiť na neskôr, stlačením tlačidla nastavte želaný čas odkladu. Po aktivácii funkcie sa na displeji rozsvieti symbol . Odložený štart zrušíte opätovným stlačením tlačidla, kým sa na displeji nezobrazí „0“.

### FreshCare+

Táto voliteľná funkcia zlepšuje výsledok prania vytváraním pary, ktorá zabráňuje šíreniu hlavných zdrojov zápachu vnútri práčky. Po fáze parenia bude práčka opatrne bielizeň prevracať pomalým otáčaním bubna. Funkcia „FreshCare+“ sa spustí po skončení cyklu a trvá maximálne 6 hodín. Možno ju kedykoľvek prerušiť stlačením ktoréhokoľvek tlačidla na ovládacom paneli či otočením gombíka. Počkajte asi 5 minút, až potom možno dvierka otvoriť.

**Teplota °C**

Každý program má vopred určenú teplotu. Ak chcete teplotu zmeniť, stlačte tlačidlo „Teplota“ °C . Hodnota sa zobrazí na displeji.



**Odstredovanie** 

Každý program má vopred určenú rýchlosť odstredovania. Ak chcete rýchlosť odstredovania zmeniť, stlačte tlačidlo „Odstredovanie“ . Hodnota sa zobrazí na displeji.

**Režim Demo**



Tento spotrebič je vybavený funkciou „Režim Demo“. Viac informácií nájdete v NÁVODE NA POUŽÍVANIE / časť „Režim Demo“.

**BLOKOVANIE TLAČIDIEL** 

Ovládací panel zablokujete stlačením a podržaním tlačidla „Blokovanie tlačidiel“ , ktorú ukazuje, že ovládací panel je zablokovaný (s výnimkou tlačidla „Zap./Vyp.“ ). Zabraňuje to neúmyselnej zmene programov, najmä ak sú v blízkosti práčky deti. Ovládací panel odomknete stlačením a podržaním tlačidla „Blokovanie tlačidiel“  na cca 3 sekundy.

**BIELENIE**

Ak chcete bielizeň vybieliť, naplňte práčku a nastavte program „Plákanie + Odstredov.“ .

Pustite práčku a počkajte, kým dokončí prvý cyklus plnenia vodou (zhruba 2 minúty). Práčku pozastavte tlačidlom „Štart/Pauza“ , otvorte zásuvku na prací prostriedok a nalejte bielicidlo (dodržiňte odporučené dávky uvedené na obale) do hlavnej časti, kde bola predtým vložená priehradka. Znovu spustíte cyklus stlačením tlačidla „Štart/Pauza“ . Ak chcete, do príslušnej priehradky zásuvky môžete pridať aj aviváž.

**RADY A TIPY****ROZDELTE BIELIZEŇ PODĽA**

Druhu tkaniny / visačka pre ošetrovanie bielizne (bavlna, zmesové tkaniny, syntetika, vlna, bielizeň určená na ručné pranie). Farby (oddelte farebné a biele kusy, nové farebné kusy perte samostatne). Jemná bielizeň (malé kusy – napríklad nylonové pančuchy – a kusy s háčikmi – napríklad podprsienky – perte v látkovej taške alebo v návlečke na zips).

**Vyprázdňte všetky vrecká**

Predmety ako mince alebo zapaľovače môžu poškodiť bielizeň i bubon práčky.

**ČISTENIE A ÚDRŽBA**

*Pred vykonávaním čistenia a údržby vypnite a odpojte práčku. Na čistenie práčky nepoužívajte horľavé kvapaliny.*

**Čistenie vonkajšieho povrchu práčky**

Na čistenie vonkajších častí práčky používajte mäkkú navlhčenú utierku. Nepoužívajte čistiace prostriedky určené na sklo alebo univerzálne čistiace prostriedky, čistiaci prášok alebo podobné prostriedky na čistenie ovládacieho panela – tieto látky by mohli poškodiť vytlačené symboly.

**Kontrola prívodnej hadice**

Pravidelne kontrolujte hadicu, či sa neláme alebo nepraská. Ak je poškodená, vymeňte ju za novú, ktorú dostanete v popredajnom servise alebo u špecializovaného predajcu. Podľa typu hadice: Ak je na prívodnej hadici priesvitný povlak, pravidelne kontrolujte, či sa jeho farba na niektorom mieste nemení. Ak áno, znamená to, že z hadice by mohla unikať voda a treba ju vymeniť.

**Čistenie sitkových filtrov v prívodnej hadici**

Zatvorte vodovodný ventil a odpojte hadicu od ventilu. Vyčistite vnútorný sitkový filter a naskrutkujte prívodnú hadicu znova na ventil. Teraz odskrutkujte prívodnú hadicu zo zadnej strany práčky. Vytiahnite sitkový filter z pripojenia práčky univerzálnymi kliešťami a vyčistite ho. Sitkový filter vložte naspäť a znovu priskrutkujte prívodnú hadicu. Otvorte vodovodný ventil a dbajte, aby boli pripojenia úplne vodotesné.

**Čistenie filtra / vypúšťanie zvyškovej vody**

*Ak ste použili horúci prací program, pred vypustením vody najskôr počkajte, kým sa voda neochladí. Pravidelne čistite vodný filter. Vyhnite sa tak situácii, že voda nebude môcť odtiecť kvôli upchatiu filtra.*

*V prípade, že sa voda nemôže vypustiť, na displeji bude indikované, že vodný filter môže byť upchatý.*

Pod filter umiestnite širokú a nízku nádobu na zachytávanie vody. Filter pomaly otočte proti smeru hodinových ručičiek, kým nezačne vytekať voda. Nechajte vodu vytekať, ale filter neodstraňujte. Keď sa nádoba naplní, zatvorte filter v smere hodinových ručičiek. Vyprázdnite nádobu. Opakujte tento postup, až kým nevytečie všetka voda. Pod filter položte bavlnenú handru, ktorá absorbuje malé množstvo zostávajúcej vody. Potom vyberte filter otáčaním proti smeru hodinových ručičiek. Vyčistite filter: odstráňte zvyšky z filtra a očistite ho pod tečúcou vodou. Vložte filter späť na svoje miesto krútením v smere hodinových ručičiek. Zapojte ho čo najrýchlejšie; držadlo filtra musí byť v zvislej polohe. Vodotesnosť filtra vyskúšate tak, že do dávkovača pracieho prostriedku nalejete asi 1 liter vody.

**PRÍSLUŠENSTVO**

*Obráťte sa na popredajný servis, aby ste zistili, či sa k vášmu modelu práčky dodáva nasledujúce príslušenstvo.*

**Spojovacia súprava**

Pomocou tejto súpravy môžete na vrch práčky upevniť sušičku a tak ušetriť priestor a tiež uľahčiť nakladanie a vykladanie bielizne zo sušičky vo vyššej polohe.

**PREPRAVA A MANIPULÁCIA**

*Nikdy nezdvíhajte práčku tak, že ju uchopíte na vrchnú časť.*

Vytiahnite sieťovú šnúru so zásuvky a zatvorte prívod vody. Uistite sa, že sú dvierka práčky a dávkovač pracieho prostriedku správne zatvorené. Odpojte prívodnú hadicu od vodovodného ventilu a odstráňte odtokovú hadicu. Vypustite všetku vodu z oboch hadíc a upevnite ich tak, aby sa počas prepravy nepoškodili. Upevnite prepravné skrutky. Postupujte podľa pokynov na odstránenie prepravných skrutiek v INŠTALÁCNEJ PRÍRUČKE v opačnom poradí.

## RIEŠENIE PROBLÉMOV

Práčka z určitých dôvodov niekedy nemusí fungovať správne. Prv než zavoláte popredajný servis, odporúča sa zistiť, či nemôžete problém ľahko vyriešiť pomocou nasledujúceho zoznamu.

Anomálie:	Možné príčiny/ Riešenie:
Práčka sa nezapína.	<ul style="list-style-type: none"> <li>Zástrčka nie je zastrčená v elektrickej zásuvke, alebo len nedostatočne, takže nenastal kontakt.</li> <li>Došlo k výpadku napájania.</li> </ul>
Prací cyklus sa nespustil.	<ul style="list-style-type: none"> <li>Dvierka nie sú celkom zatvorené.</li> <li>Nestlačili ste tlačidlo „Zap./Vyp.“ ☹.</li> <li>Nestlačili ste tlačidlo „Štart/Pauza“ ▶⏸.</li> <li>Vodovodný ventil nie je otvorený.</li> <li>Je nastavené „Odloženie štartu“ ⌚.</li> </ul>
Práčka sa neplní vodou (na displeji sa zobrazuje správa „h2o“). Každých 5 sekúnd sa ozve pípnutie.	<ul style="list-style-type: none"> <li>Hadica prívodu vody nie je pripojená k vodovodnému ventilu.</li> <li>Hadica je ohnutá.</li> <li>Vodovodný ventil nie je otvorený.</li> <li>Je uzavretý hlavný prívod vody.</li> <li>Nie je dostatočný tlak.</li> <li>Nestlačili ste tlačidlo „Štart/Pauza“ ▶⏸.</li> </ul>
Práčka bez prestania napúšťa a vypúšťa vodu.	<ul style="list-style-type: none"> <li>Odtoková hadica nie je nainštalovaná 65 až 100 cm od zeme.</li> <li>Koniec odtokovej hadice je ponorený do vody.</li> <li>Odtoková prípojka na stene nemá odvzdušnenie.</li> <li>Ak problém pretrváva aj po týchto kontrolách, zatvorte vodovodný ventil, vypnite práčku a zavolajte popredajný servis. Ak sa byt nachádza na jednom z najvyšších poschodí budovy, môže sa niekedy vyskytnúť sifónový efekt, ktorý spôsobí, že práčka bez prestania napúšťa a vypúšťa vodu. Na trhu sú dostupné špeciálne protisifónové ventily, ktoré týmto problémom zabráňujú.</li> </ul>
Práčka nevypúšťa vodu ani neodstreďuje.	<ul style="list-style-type: none"> <li>Program neobsahuje funkciu vypúšťania: pri určitých programoch je potrebné ju aktivovať manuálne.</li> <li>Odtoková hadica je ohnutá.</li> <li>Odtokové potrubie je upchaté.</li> </ul>
Práčka pri odstreďovaní nadmerne vibruje.	<ul style="list-style-type: none"> <li>Pri inštalácii nebol bubon správne odblokovaný.</li> <li>Práčka nestojí rovno.</li> <li>Práčka je vtisnutá medzi nábytok a stenu.</li> </ul>
Z práčky uniká voda.	<ul style="list-style-type: none"> <li>Prívodná hadica nebola poriadne utiahnutá.</li> <li>Dávkovač pracieho prostriedku je upchatý.</li> <li>Odtoková hadica nebola poriadne pripevnená.</li> </ul>
Práčka je uzamknutá a na displeji bliká chybový kód (napr. F-01, F-..).	<ul style="list-style-type: none"> <li>Vypnite práčku, vyťahnite zástrčku zo zásuvky, počkajte asi 1 minútu a potom ju znova zapnite.</li> <li>Ak problém pretrváva, volajte popredajný servis.</li> </ul>
Tvorí sa priveľa peny.	<ul style="list-style-type: none"> <li>Prací prostriedok nie je vhodný do práčky (musí byť na ňom označenie „na pranie v práčke“ „na ručné pranie a pranie v práčke“ alebo niečo podobné).</li> <li>Dávka bola nadmerná.</li> </ul>
Dvierka sú uzamknuté, na displeji sa môže alebo nemusí zobrazovať chyba a program sa zastavil.	<ul style="list-style-type: none"> <li>Dvierka sa v prípade výpadku prúdu uzamknú. Program bude automaticky pokračovať, keď sa obnoví dodávka elektrickej energie.</li> <li>Práčka nepracuje. Program bude automaticky pokračovať, keď sa príčina odstavenia odstráni.</li> </ul>



Bezpečnostné pokyny, Návod na používanie, Technické a energetické údaje spotrebiča si môžete stiahnuť:

- Na našej webovej stránke [docs.whirlpool.eu](https://docs.whirlpool.eu)
- Pomocou QR kódu
- prípadne **sa obráťte na náš popredajný servis** (telefónne číslo nájdete v záručnej knižke). Pri kontaktovaní nášho popredajného servisu uveďte, prosím, kódy z výrobného štítku vášho spotrebiča.

