

Návod na použitie Práčka





Pred umiestnením, inštaláciou a uvedením do činnosti si **bezpodmienečne** prečítajte tento návod na použitie. Ochránite tak seba a zabránite škodám.

Obsah

| | |
|---|----|
| Bezpečnostné pokyny a varovné upozornenia | 5 |
| Obsluha práčky | 12 |
| Ovládací panel | 12 |
| Funkcie senzorových tlačidiel | 13 |
| Váš príspevok k ochrane životného prostredia | 14 |
| Prvé uvedenie do prevádzky | 15 |
| Pranie z hľadiska ochrany životného prostredia | 17 |
| 1. Pripraviť bielizeň | 18 |
| 2. Naplniť práčku | 19 |
| 3. Zvoliť program | 20 |
| 4. Pridať prací prostriedok | 22 |
| Zásuvka na dávkovanie pracích prostriedkov | 22 |
| Dávkovanie z kapsule | 24 |
| 5. Spustiť program | 26 |
| Doplnenie bielizne počas priebehu programu | 26 |
| 6. Koniec programu | 27 |
| Odstredovanie | 28 |
| Predvoľba štartu | 29 |
| Prehľad programov | 30 |
| Extra funkcie | 33 |
| Krátky | 33 |
| Voda + | 33 |
| Namáčanie | 33 |
| Predpranie | 33 |
| K programom je možné zvoliť nasledujúce extra funkcie | 34 |
| Symbyly ošetrovania | 35 |
| Priebeh programu | 36 |
| Zmena priebehu programu | 38 |
| Zmena programu (detská poistka) | 38 |
| Storno programu | 38 |

| | |
|---|----|
| Pracie prostriedky | 39 |
| Správny prací prostriedok | 39 |
| Zmäkčovač vody | 39 |
| Pomoc pri dávkovaní..... | 39 |
| Pracie prostriedky na ošetrovanie bielizne | 39 |
| Odporúčanie k Miele pracím prostriedkom | 41 |
| Odporúčanie k pracím prostriedkom podľa nariadenia (EU) Nr. 1015/2010 | 42 |
| Čistenie a ošetrovanie | 43 |
| Čistenie pláňa a panela | 43 |
| Vytiahnite zásuvku na dávkovanie pracích prostriedkov..... | 43 |
| Hygiena Info (čistenie bubna)..... | 45 |
| Čistenie sitka prívodu vody | 45 |
| Čo robiť, keď | 46 |
| Nedá sa spustiť žiaden prací program | 46 |
| Storno programu a na ovládacom paneli svieti kontrolka chyby | 47 |
| Symbol na ukazovateli času počas priebehu programu | 48 |
| Na konci programu svieti na ovládacom paneli kontrolka..... | 48 |
| Všeobecné problémy s práčkou..... | 49 |
| Neuspokojivý výsledok prania..... | 51 |
| Dvierka sa nedajú otvoriť..... | 52 |
| Otvorenie dvierok pri upchanom odtoku a/alebo výpadku prúdu..... | 53 |
| Servisná služba | 55 |
| Kontakt pri poruchách..... | 55 |
| Príslušenstvo na dokúpenie | 55 |
| Záruka | 55 |
| Inštalácia | 56 |
| Čelný pohľad | 56 |
| Zadný pohľad | 57 |
| Plocha pre umiestnenie | 58 |
| Presun práčky na miesto inštalácie | 58 |
| Odstránenie prepravných poistiek..... | 58 |
| Montáž prepravnej poistky | 60 |
| Vyrovnanie..... | 61 |
| Vyskrutkovanie a zaistenie nožičky | 61 |
| Zabudovanie pod pracovnú dosku | 62 |
| Vežové usporiadanie práčky a sušičky..... | 62 |
| Systém ochrany proti poškodeniu vodou..... | 63 |
| Prívod vody | 64 |
| Odtok vody..... | 65 |
| Elektrické pripojenie | 66 |

Obsah

| | |
|---|----|
| Technické údaje | 67 |
| Informačný list pre práčky pre domácnosť | 68 |
| Údaje o spotrebe | 70 |
| Pokyn pre porovnávacie skúšky | 71 |
| Voľba skúšobných programov | 71 |
| Programovacie funkcie | 72 |
| Otvorenie programovacej úrovne | 72 |
| Zrušenie a navolenie programovacej funkcie | 72 |
| Zapracovanie a uloženie programovacej funkcie | 73 |
| Opustenie úrovne programovania | 73 |
| P13 tón tlačidiel | 73 |
| P14 PIN kód | 74 |
| P22 reakcia vypínania zobrazovacích prvkov | 74 |
| P24 Memory | 75 |
| P26 dodatočná doba predprania bavlny | 75 |
| P27 doba námáčania | 75 |
| P28 šetriaci chod | 75 |
| P29 zníženie teploty | 76 |
| P30 Viac vody | 76 |
| P31 hladina pre viac vody | 76 |
| P32 Maximálna hladina pri plákaní | 76 |
| P33 Ochladzovanie pracieho roztoku | 77 |
| P34 Ochrana proti pokrčeniu | 77 |
| P49 nízky tlak vody | 77 |
| Prací a ošetrovací prostriedok | 78 |
| Pracie prostriedky | 78 |
| Špeciálne pracie prostriedky  | 79 |
| Prostriedky na ošetrovanie textílií  | 80 |
| Doplnkový prostriedok  | 80 |
| Ošetrovanie prístroja | 80 |

Bezpečnostné pokyny a varovné upozornenia

Táto práčka zodpovedá platným bezpečnostným predpisom. Nesprávne používanie môže napriek tomu viesť k poškodeniu osôb a vecí.

Skôr ako uvediete práčku do prevádzky, pozorne so prečítajte návod na použitie. Uvádzajú sa v ňom dôležité pokyny ohľadne montáže, bezpečnosti, použitia a údržby. Tým chránite seba a zabránite poškodeniu práčky.

Na základe normy IEC 60335-1 Miele dôrazne upozorňuje na to, aby ste si bezpodmienečne prečítali a dodržiavali kapitolu týkajúcu sa inštalácie práčky ako aj bezpečnostné upozornenia a výstrahy.

Miele nezodpovedá za škody, ktoré vzniknú v dôsledku nedodržania týchto pokynov.

Návod na použitie uschovajte a prenechajte ho prípadnému novému majiteľovi.

Používanie na stanovený účel

- ▶ Táto práčka je určená na používanie v domácnosti a v priestoroch podobných domácnostiam.
- ▶ Táto práčka nie je určená na prevádzkovanie v exteriéri.
- ▶ Používajte práčku výhradne v rámci bežnej domácnosti len na pranie textílií, ktoré výrobca na etikete na ošetrovanie deklaruje ako vhodné na pranie v automatickej práčke. Všetky ostatné spôsoby použitia sú neprípustné. Miele neručí za škody spôsobené použitím proti danému účelu alebo chybou obsluhou.

Bezpečnostné pokyny a varovné upozornenia

▶ Osoby, ktoré vzhľadom k svojim fyzickým, zmyslovým a psychickým schopnostiam, alebo kvôli neskúsenosti alebo neznalosti nie sú schopné práčku bezpečne obsluhovať, nesmú prístroj používať bez dohľadu alebo pokynov zodpovednej osoby.

Deti v domácnosti

- ▶ Deti mladšie ako osem rokov sa nesmú samé pohybovať v blízkosti práčky, iba ak sú pod stálym dozorom.
- ▶ Deti staršie ako osem rokov smú práčku obsluhovať bez dozoru len ak im bolo používanie práčky vysvetlené tak, že ju dokážu bezpečne obsluhovať. Deti musia byť schopné rozoznať a chápať možné nebezpečenstvo v prípade chybnjej obsluhy.
- ▶ Deti nesmú bez dozoru práčku čistiť, ani vykonávať jej údržbu.
- ▶ Dávajte pozor na deti, ktoré sa zdržujú v blízkosti práčky. Nikdy nedovoľte deťom, aby sa s práčkou hrali.

Technická bezpečnosť

- ▶ Dodržte pokyny v kapitole „Inštalácia“ ako aj v kapitole „Technické údaje“.
- ▶ Pred inštaláciou skontrolujte práčku na vonkajšie viditeľné poškodenia. Poškodenú práčku neinštalujte a neuvádzajte do činnosti.

Bezpečnostné pokyny a varovné upozornenia

- ▶ Pred pripojením práčky bezpodmienečne porovnajte pripojovacie údaje (istenie, napätie, frekvencia) uvedené na typovom štítku s parametrami elektrickej siete. V prípade pochybností sa poraďte s kvalifikovaným elektrikárom.
- ▶ Spoľahlivá a bezpečná prevádzka práčky je zaručená len vtedy, keď je práčka pripojená na verejnú elektrickú sieť.
- ▶ Elektrická bezpečnosť tejto práčky je zabezpečená len vtedy, keď je pripojená k systému s ochranným vodičom, nainštalovaným podľa predpisov.
Je veľmi dôležité, aby bolo splnenie tejto základnej požiadavky prekontrolované a v prípade pochybností bola elektrická inštalácia budovy preverená kvalifikovaným odborníkom.
Miele nezodpovedá za škody spôsobené chýbajúcim alebo prerušeným ochranným vodičom.
- ▶ Z bezpečnostných dôvodov nepoužívajte predlžovacie káble, roz dvojky alebo podobné (nebezpečenstvo požiaru v dôsledku prehriatia).
- ▶ Chybné diely sa smú nahrádzať len originálnymi náhradnými dielmi Miele. Len pri týchto dieloch ručí Miele za to, že spĺňajú v plnom rozsahu bezpečnostné požiadavky.
- ▶ Musí byť vždy zabezpečený prístup k zásuvke, aby bolo kedykoľvek možné práčku odpojiť od elektrickej siete.

Bezpečnostné pokyny a varovné upozornenia

- ▶ Neodborne vykonané opravy môžu užívateľa vystaviť nepredvídateľnému nebezpečenstvu, za ktoré výrobca neručí. Opravy smie vykonávať len autorizovaný odborný personál Miele, inak pri následných škodách nevzniká nárok na záruku.
- ▶ Keď je poškodený pripojovací elektrický kábel, musí byť vymenený servisnou službou Miele, aby užívateľ nebol vystavený nebezpečenstvu.
- ▶ V prípade poruchy alebo pri čistení a ošetrovaní je práčka odpojená od siete len vtedy, keď:
 - je vytiahnutá sieťová zástrčka práčky zo zásuvky alebo
 - je vypnutý istič domovej elektrickej inštalácie alebo
 - je úplne vyskrutkovaná skrutkovacia poistka domovej elektrickej inštalácie.
- ▶ Práčku pripájajte na vodu len pomocou novej sady hadíc. Staré sady hadíc nesmiete opätovne používať. Kontrolujte sady hadíc v pravidelných intervaloch. Môžete ich potom včas vymeniť a zabrániť škodám spôsobeným vodou.
- ▶ Hydrodynamický tlak vody musí byť najmenej 100 kPa a nesmie prekročiť 1.000 kPa.
- ▶ Táto práčka sa nesmie prevádzkovať na nestabilných miestach (napr. na lodiach).
- ▶ Na práčke nerobte žiadne zmeny, ktoré neboli výslovne povolené spoločnosťou Miele.

Prevádzkové zásady

- ▶ Neumiestňujte práčku v miestnostiach, v ktorých môže teplota klesnúť pod bod mrazu. Zamrznuté hadice sa môžu roztrhnúť alebo prasknúť a pri teplotách pod bodom mrazu sa môže znížiť spoľahlivosť elektroniky.
- ▶ Pred uvedením do prevádzky odstráňte prepravnú poistku na zadnej strane práčky (viď kapitola „Inštalácia“, odstavec „Odstránenie prepravnej poistky“). Neodstránená prepravná poistka môže pri odstreďovaní spôsobiť poškodenie práčky a vedľa stojaceho nábytku/prístrojov.
- ▶ Počas dlhšej neprítomnosti (napr. dovolenky) zatvorte vodovodný kohútik, a to hlavne vtedy, keď nie je v blízkosti práčky žiadna podlahová výpust (kanál).
- ▶ Nebezpečenstvo vytopenia!
Pred zavesením vypúšťacej hadice do umývadla skontrolujte, či voda dostatočne rýchlo odteká. Zaistite vypúšťaciu hadicu proti vypadnutiu. Spätná nárazová sila vytekajúcej vody môže nezaistenú vypúšťaciu hadicu vytlačiť z umývadla.
- ▶ Dbajte na to, aby sa s bielizňou neprali cudzie predmety (napr. klince, ihly, mince, kancelárske sponky). Cudzie predmety môžu poškodiť časti prístroja (napr. praciú vaňu, prací bubon). Poškodené časti môžu zase poškodiť bielizeň.
- ▶ Maximálne množstvo naplnenia je 7 kg (suchej bielizeň). Niektoré menšie množstvá naplnenia pre jednotlivé programy nájdete v kapitole „Prehľad programov“.

Bezpečnostné pokyny a varovné upozornenia

- ▶ Pri správnom dávkovaní pracieho prostriedku nie je odvápnovanie práčky nutné. Pokiaľ by sa aj napriek tomu vyskytli vo Vašom prístroji vo väčšej miere usadeniny vodného kameňa, používajte na odvápnenie iba špeciálne odvápnovacie prostriedky na báze kyseliny citrónovej. Miele odporúča Miele odvápnovací prostriedok, tento si môžete objednať cez internet na adrese www.miele-shop.com, alebo zakúpiť u Vášho špecializovaného predajcu Miele alebo u servisnej služby Miele. Prísne dodržujte pokyny uvedené na odvápnovacom prostriedku.
- ▶ Textilie, ktoré boli ošetrované čistiacimi prostriedkami obsahujúcimi rozpúšťadlá sa musia pred vypraním dobre vypláčať v čistej vode.
- ▶ V práčke nikdy nepoužívajte čistiace prostriedky obsahujúce rozpúšťadla (napr. prací benzín). Mohli by sa poškodiť časti prístroja a vzniknúť jedovaté výpary. Hrozí nebezpečenstvo požiaru a výbuchu!
- ▶ V bezprostrednej blízkosti práčky alebo na nej nikdy nepracujte s čistiacimi prostriedkami obsahujúcimi rozpúšťadlá (napr. benzín na domáce použitie). Pri postriekaní by sa mohli poškodiť plastové povrchy.
- ▶ Prostriedky na farbenie textílií musia byť vhodné na používanie v práčkach a môžu sa používať len v miere, aká je obvyklá v domácnosti. Prísne dodržujte pokyny výrobcu týkajúce sa ich použitia.
- ▶ Odfarbovacie prostriedky textílií obsahujú zlúčeniny síry, ktoré môžu vyvolať koróziu. Odfarbovacie prostriedky sa nesmú používať v práčke.
- ▶ Ak sa dostane prací prostriedok do očí, ihneď ich dôkladne opláchnite veľkým množstvom vlažnej vody. Ak ho nedopatrením prehltnete, poradte sa ihneď s lekárom. Osoby s poškodenou alebo citlivou pokožkou by sa mali vyvarovať kontaktu s pracím prostriedkom.

Príslušenstvo

- ▶ Súčasti príslušenstva sa môžu namontovať alebo zabudovať len vtedy, keď sú výslovne schválené firmou Miele. V prípade montáže a zabudovania iných častí zaniká záruka a/alebo ručenie poskytované spoločnosťou Miele.
- ▶ Sušičky Miele a práčky Miele je možné uložiť na seba. Na to je potrebná montážna súprava Miele práčka-sušička, ktorá je k dispozícii ako príslušenstvo na dokúpenie. Je nutné dbať na to, aby sa montážna súprava práčka-sušičky hodila k sušičke Miele a automatickej práčke Miele.
- ▶ Dbajte na to, aby bol sokel Miele, ktorý dostať ako príslušenstvo na dokúpenie, vhodný pre túto práčku.

Miele nezodpovedá za škody, ktoré vzniknú v dôsledku nedodržania bezpečnostných pokynov a varovných upozornení.



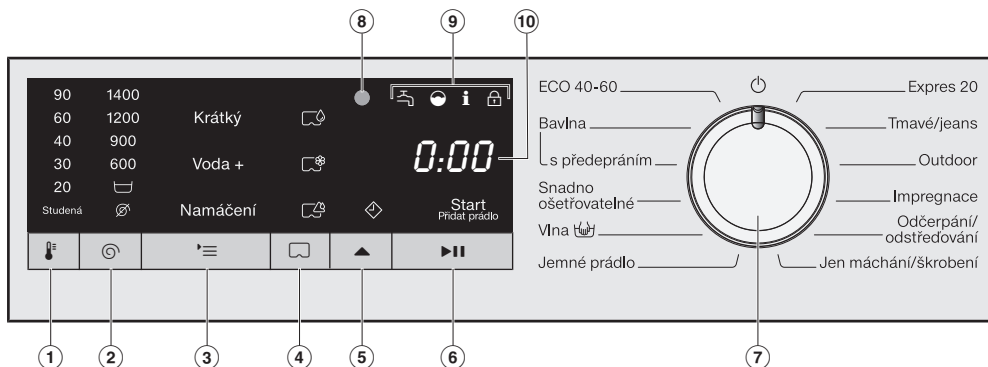

Obsluha práčky

Ovládací panel



- ① **senzorové tlačidlo** 🌡️ (teplota) pre nastavenie požadovanej teploty prania
- ② **senzorové tlačidlo** 🌀 (otáčky) pre nastavenie požadovaných otáčok
- ③ **senzorové tlačidlo** ≡ (extra funkcie) pre nastavenie požadovaných extra funkcií
- ④ **senzorové tlačidlo** 🗨️ (CapDosing) pre aktiváciu dávkovania pracieho prostriedku cez Cap
- ⑤ **senzorové tlačidlo** ▲ (predvoľba štartu) pre aktiváciu predvoľby štartu. Predvoľbou štartu môžete odložiť spustenie programu. Spustenie programu môžete odložiť o 30 minút až maximálne 24 hodín. Takto môžete napríklad využívať výhodné nočné elektrické tarify.
- ⑥ **senzorové tlačidlo** ▶|| (štart/doložiť bielizeň)
 - Ⓐ Akonáhle je možné spustiť program, nápis *Štart/Pridať bielizeň* pomaly bliká. Stlačením sensorového tlačidla ▶|| sa zvolený program spustí. Nápis *Štart/Pridať bielizeň* svieti stále.
 - Ⓑ Po štarte programu umožňuje sensorové tlačidlo ▶|| doloženie bielizeň.
- ⑦ **volič programov** pre zvolenie programov a pre vypnutie. Zvolením programu sa práčka zapne a nastavením voliča programov do polohy 🌙 vypne.
- ⑧ **optické rozhranie** Služi servisnej službe ako prenosový bod.

⑨ kontrolky

-  svieti pri poruchách prívodu a odtoku vody
-  svieti, keď bol predávkovaný prací prostriedok
-  svieti pri pripomenutí hygienických informácií
-  funkcia *Pridať bielizeň* nie je voliteľná.

⑩ ukazovateľ času



Po spustení programu sa zobrazuje doba trvania programu v hodinách a v minútach.

Pri spustení programu s predvoľbou štartu sa doba trvania programu zobrazí až po uplynutí doby predvoľby štartu.

Funkcie senzorových tlačidiel

Pomocou senzorových tlačidiel sa riadia hore uvedené hodnoty.

Senzorové tlačidlá ①, ②, ③, ④, ⑤ a ⑥ reagujú na dotyky končekov prstov.

Navolením programu pri senzorových tlačidlách  a  hodnoty prednastavené. Každý dotyk tlačidla znižuje hodnotu. Po najmenej hodnote ukazovateľ skočí na maximálnu hodnotu.

Váš príspevok k ochrane životného prostredia

Likvidácia obalového materiálu

Obal chráni prístroj pred poškodením počas prepravy. Obalové materiály boli zvolené s prihliadnutím k aspektom ochrany životného prostredia a k možnostiam ich likvidácie, sú teda recyklovateľné.

Vrátenie obalov do materiálového cyklu šetrí suroviny a znižuje množstvo odpadu. Váš špecializovaný predajca odobere obalový materiál naspäť.

Likvidácia starého prístroja

Staré elektrické a elektronické prístroje obsahujú často ešte cenné suroviny. Obsahujú ale tiež škodlivé látky, ktoré boli potrebné pre ich funkčnosť a bezpečnosť. V komunálnom odpade alebo pri nesprávnej manipulácii môžu poškodzovať ľudské zdravie a životné prostredie. Váš starý prístroj preto v žiadnom prípade nedávajte do komunálneho odpadu.



Miesto toho využívajte oficiálne zberné a vratné miesta na odovzdávanie a zúžitkovanie elektrických a elektronických prístrojov zriadené obcami, predajcami alebo spoločnosťou Miele. Podľa zákona ste sami zodpovední za vymazanie prípadných osobných údajov na likvidovanom starom prístroji. Postarajte sa prosím o to, aby bol Váš vyradený prístroj až do odvezenia uložený mimo dosah detí.

⚠ Poškodenie z dôvodu chybného umiestnenia a napojenia. Chybné umiestnenie a pripojenie práčky spôsobí vážne vecné škody. Dodržujte pokyny v kapitole „Inštalácia“.

Odstránenie ochranej fólie a reklamných nálepiek

- Odstráňte:
 - ochrannú fóliu z dvierok
 - všetky reklamné nálepky (pokiaľ sú k dispozícii) z prednej strany a z veka

Neodstraňujte nálepky, ktoré vidíte po otvorení dvierok (napr. typový štítok).

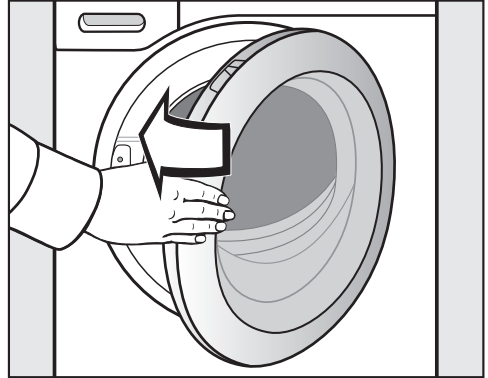

- Dvierka zatvorte miernym pribúchnutím.

Na tejto práčke bol vykonaný úplný test funkčnosti, preto sa v bubne nachádza zvyšok vody.

Vybratie kolena z bubna

V bubne sa nachádza koleno pre vypúšťaciu hadicu.

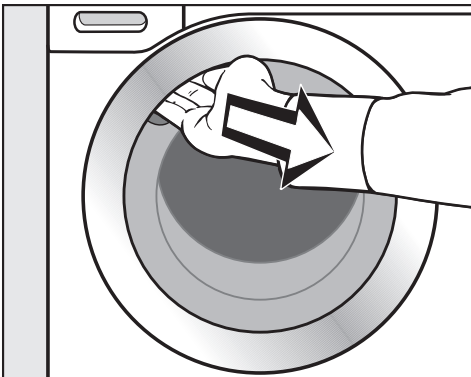

- Na otvorenie dvierok uchopte úchyt a potiahnite zaň.
- Vyberte koleno.

Prvé uvedenie do prevádzky

Spustenie prvého programu prania

- Otvorte vodovodný kohútik.

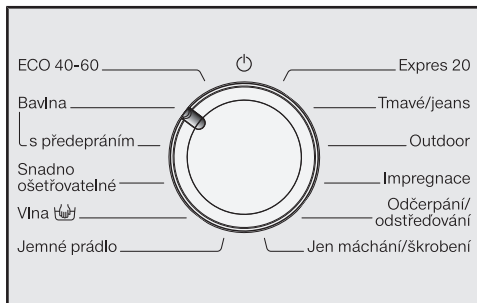

- Otočte volič programov do polohy *Bavlna*.

Práčka sa zapne, rozsvieti sa teplota 60 a otáčky 1400.

- Stlačte senzorové tlačidlo ►II.

Spustí sa program prania.

Po 15 minútach sa vypnú zobrazovacie prvky.

Po ukončení programu otvorte dverka.

V ochrane proti pokrčeniu sú dverka zablokované. Počas prvých 15 minút svietia indikátory prvkov.

- Otočte volič programov do polohy .

Na ukazovateli času sa zobrazí -II- a kontrolka  zhasne.

Dverka sa odblokuje.

Tip: Po ochrane proti pokrčeniu sa práčka vypla a dverka sa automaticky odblokovali.

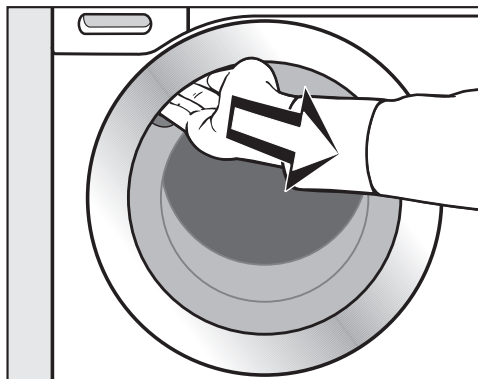

- Na otvorenie dveriek uchopte úchyt a potiahnite zaň.

Tip: Dverka nechajte pootvorené, aby mohol bubon schnúť.

Prvé uvádzanie do činnosti je ukončené.

Pranie z hľadiska ochrany životného prostredia

Spotreba energie a vody

- Využívajte maximálnu kapacitu náplne príslušného programu prania. Spotreba elektrickej energie a vody je potom vo vzťahu k celkovému množstvu bielizne najnižšia.
- Pri menšom naplnení sa o zníženie spotreby vody a energie stará automatika množstva.
- Využívajte program *Expres 20* pre malé dávky málo znečistenej bielizne.
- Moderné pracie prostriedky umožňujú prať pri znížených teplotách (napr. 20 °C). Z dôvodu úspory energie využite príslušné nastavenia teploty.
- Pre hygienu v práčke sa odporúča príležitostne spustiť pranie s teplotou vyššou ako 60 °C. Práčka Vám to pripomenie rozsvietením kontrolky **i**.

Správna voľba extra funkcie (Krátky, Namáčanie)

Zvoľte pre:

- mierne znečistené textilie bez viditeľných škvŕn program prania s extra funkciou *Krátky*.
- normálne až silne znečistené textilie s viditeľnými škvŕnami program prania bez extra funkcie.
- veľmi silne znečistené textilie program prania s extra funkciou *Namáčanie*.

V programe bavlna môžete pri textíliách s väčším množstvom znečistenia (napr. prach, piesok) zapnúť pomocou otočného voliča *S predpraním* extra funkcie *Predpranie*.

Tip pre následné sušenie bielizne v sušičke

Pre úsporu energie počas sušenia zvolte najvyšší možný počet otáčok pri odstreďovaní pre príslušný prací program.

1. Pripraviť bielizeň



- Vyprázdňte vrecká.

⚠ Poškodenia cudzími predmetmi. Klince, mince, kancelárske sponky atď. môžu poškodiť textilie a súčasti práčky.

Pred praním skontrolujte bielizeň na cudzie predmety a odstráňte ich.

Triedenie bielizne

- Roztriedte textilie podľa farieb a symbolov na etiketách o ošetroení (v golieri alebo v bočnom šve).

Tip: Tmavé textilie často pri prvých praniach púšťajú farbu. Aby sa nič nezafarbilo, perte svetlé a tmavé veci oddelene.

Predbežné ošetroenie škvŕn

- Prípadné škvŕny na textíliách odstráňte, ak je to možné ešte kým sú čerstvé. Ľahkými dotykmi a nefarbiacou handričkou odstráňte škvŕny. Nedrhnúť!

Tip: Škvŕny (napr. krv, vajce, káva, čaj) sa často dajú odstrániť pomocou malých trikov, ktoré nájdete v Miele lexikóne prania. Môžete ho u Miele vyžiadať, prípadne do neho nahliadnuť cez internetovú stránku.

⚠ Poškodenie čistiacimi prostriedkami obsahujúcimi rozpúšťadlá. Čistiaci benzín, prostriedky na škvŕny atď. môžu poškodiť plastové časti. Pri ošetrovaní textílií dbajte na to, aby nedošlo k postriekaniu častí z umelej hmoty čistiacim prostriedkom.

⚠ Nebezpečenstvo výbuchu čistiacimi prostriedkami obsahujúcimi rozpúšťadlá. Pri používaní čistiacich prostriedkov obsahujúcich rozpúšťadlá môže vzniknúť výbušná zmes. V práčke nepoužívajte čistiace prostriedky obsahujúce rozpúšťadlá.

Všeobecné tipy

- Záclony: odstráňte šnúrky a pásiky, alebo ich zviažte do uzlíka.
- Podprsienky: prišite alebo odstráňte uvoľnené kostice.
- Zipsy, suché zipsy, háčiky a očka pred praním zapnite.
- Obliečky perín a vankúšov zapnite, aby sa do nich nedostala drobná bielizeň.

Neperte textilie, ktoré sú deklarované ako **nehodné** pre pranie v práčke (symbol ošetrovania .

2. Naplniť práčku

Otvorenie dvierok



- Na otvorenie dvierok uchopte úchyt a potiahnite zaň.

Skôr ako naplníte bubon bielizňou, skontrolujte, či nie sú v ňom zvieratá alebo cudzie telesá.

Pri maximálnom množstve naplnenia je spotreba energie a vody vo vzťahu k celkovej kapacite náplne najnižšia. Preplnenie znižuje výsledok prania a spôsobuje pokrčenie.

- Vložte voľne do bubna rozvinutú bielizeň.

Rôzne veľké kusy bielizne zosilňujú účinok prania a bielizeň sa pri odstreďovaní lepšie rozloží.

Tip: Dbajte na maximálne množstvo náplne pri rozličných programoch prania.

Zavretie dvierok

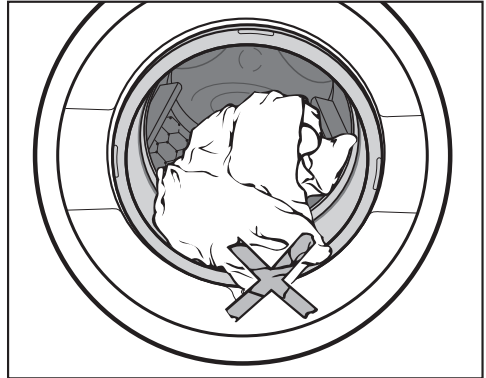

- Dávajte pozor, aby sa bielizeň neprivila medzi dvierka a tesnenie.

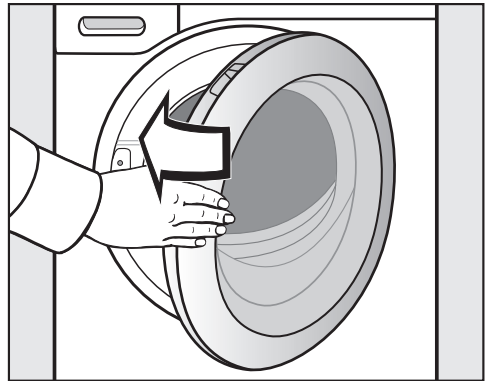

- Dvierka zatvorte miernym pribudnutím.

3. Zvoliť program

Voľba programu

Otočením voliča programov na niektorý program prania sa práčka zapne.

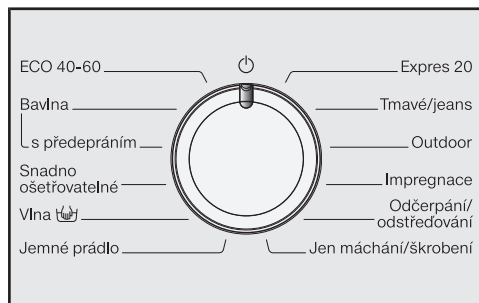

- Otočte volič programov na požadovaný program.

Na ukazovateli času sa zobrazuje pravdepodobná doba prania a na ovládacom paneli sa rozsvieti prednastavená teplota a otáčky.

Voľba teploty a otáčok

Prednastavená teplota a otáčky programu prania sa jasne rozsvietia.

Teploty dosiahnuté v práčke sa môžu líšiť od zvolených teplôt. Kombináciou použitej energie a doby prania sa dosiahne optimálny výsledok.

| | |
|---------|------|
| 90 | 1400 |
| 60 | 1200 |
| 40 | 900 |
| 30 | 600 |
| 20 | |
| Studená | |

Below the table are two control buttons: a temperature sensor icon (thermometer) and a spin speed sensor icon (circular arrow).

- Na zmenu prednastavenej teploty stlačte sensorové tlačidlo . Každý dotyk tlačidla znižuje hodnotu. Po najmenej hodnote ukazovateľ skočí na maximálnu hodnotu.
- Na zmenu prednastaveného počtu otáčok stlačte sensorové tlačidlo . Každý dotyk tlačidla znižuje hodnotu. Po najmenej hodnote ukazovateľ skočí na maximálnu hodnotu.

Voľba extra funkcií

V niektorých programoch je možné kombinovať 2 extra funkcie.

V niektorých programoch je možné zvoliť len 1 extra funkciu alebo žiadnu.

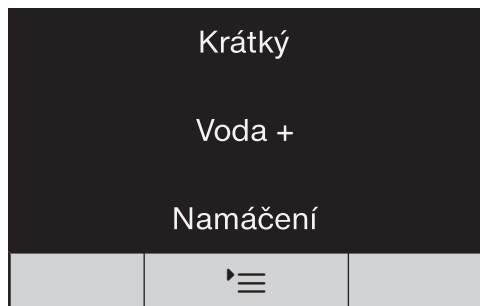

- Stlačte senzorové tlačidlo .
- **1-krát**, rozsvieti sa a je zvolená extra funkcia *Krátky* .
- **2-krát**, rozsvieti sa a je zvolená extra funkcia *Voda +* .
- **3-krát**, rozsvieti sa a je zvolená extra funkcia *Namáčanie*.
- **4-krát**, rozsvietia sa a sú zvolené extra funkcie *Krátky* a *Voda +*.
- **5-krát**, rozsvietia sa a sú zvolené extra funkcie *Voda +* a *Namáčanie*.
- **6-krát**, všetky extra funkcie sú opäť vypnuté.

Ďalšie informácie k extra funkciám nájdete v kapitole „Extra funkcie“.

4. Pridať prací prostriedok

Zásuvka na dávkovanie pracích prostriedkov

Môžete používať všetky pracie prostriedky, ktoré sú vhodné pre práčky pre domácnosť. Dodržujte pokyny na používanie a dávkovanie uvedené na obale pracieho prostriedku.

Plnenie pracieho prostriedku

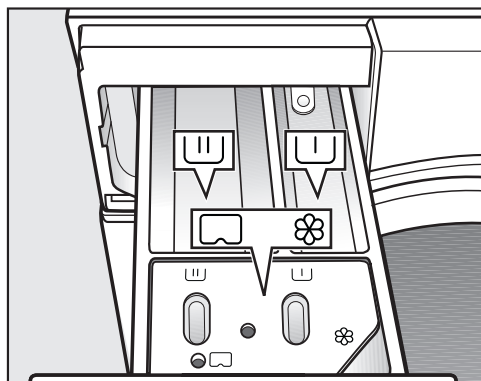

- Vytiahnite zásuvku pre dávkovanie pracích prostriedkov a naplňte jej komory pracím prostriedkom.

☺ pracie prostriedky pre predpranie

☺ pracie prostriedky pre hlavné pranie a namáčanie

☼ aviváž, tužidlo, tekutý škrob alebo

☺ kapsule

Naplnenie avivážnym prostriedkom

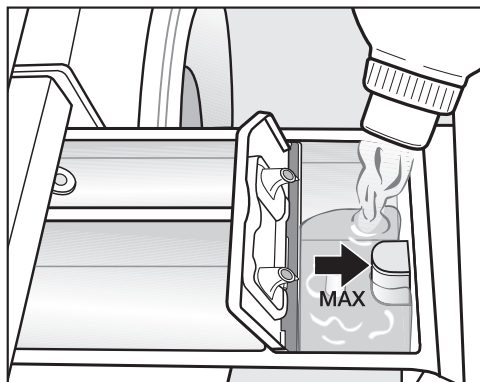

- Aviváž, tužidlo alebo tekutý škrob dávajte do komory ☼. **Dbajte na maximálnu výšku naplnenia.**

S posledným plákaním sa prostriedok vypláchne. Na konci pracieho programu zostane v komore ☼ malé množstvo zvyškovej vody.

Po niekoľkých automatických škrobeniach vyčistite zásuvku pre dávkovanie pracích prostriedkov a hlavne násosku.

4. Pridať prací prostriedok

Tipy pre dávkovanie

Pri dávkovaní pracieho prostriedku dbajte na stupeň znečistenia bielizne a množstvo naplnenia. Pri menších množstvách naplnenia znížte množstvo pracieho prostriedku (napr. pri polovičnom naplnení znížte množstvo pracieho prostriedku o $\frac{1}{3}$).

Príliš málo pracieho prostriedku:

- spôsobí, že bielizeň nebude čistá a časom zošedne a stvrdne.
- napomáha tvorbe plesne v práčke.
- spôsobí, že sa z bielizne neodstráni všetok tuk.
- napomáha vytváraniu vápenatých usadenín na výhrevných telesách.

Príliš veľa pracieho prostriedku

- spôsobí zlý výsledok prania, plákania a odstredovania.
- ovplyvní zvýšenie spotreby vody automaticky zapínaním plákania navyše.
- spôsobí väčšie ekologické zaťaženie.

Použitie tekutých pracích prostriedkov pri predpraní

Použitie tekutých pracích prostriedkov v hlavnom praní pri aktivovanom predpraní nie je možné.

Pre hlavné pranie použite práškový prací prostriedok.

Použitie tabliet alebo toboliek

Tablety alebo tobolky dávajte **vždy** priamo k bielizni do bubna. Pridávanie cez zásuvku pre dávkovanie pracích prostriedkov nie je možné.

4. Pridať prací prostriedok

Dávkovanie z kapsule

Existujú kapsule s tromi rôznymi obsahmi:

- ☼ = ošetrovacie prostriedky na textil (napr. aviváž, impregnačné prostriedky)
- ☼☼ = doplnkové prostriedky (napr. zosilňovače pracieho účinku)
- ☼ = prací prostriedky (len pre hlavné pranie)

Jedna kapsula obsahuje vždy správne množstvo prostriedku na jedno pranie.

Kapsule si môžete objednať cez internet na adrese www.miele-shop.com, alebo zakúpiť u servisnej služby Miele alebo u Vášho špecializovaného predajcu Miele.

⚠ Ohrozenie zdravia kapsulami.
Látky nachádzajúce sa v kapsuliach môžu spôsobiť ohrozenie zdravia pri kontakte s pokožkou alebo pri požití. Kapsule preto skladujte mimo dosahu detí.

Zapnutie dávkovania z kapsule

- Stlačte senzorové tlačidlo ☼☼.
- **1-krát**, rozsvieti sa a je zvolený symbol ☼.
- **2-krát**, rozsvieti sa a je zvolený symbol ☼☼.
- **3-krát**, rozsvieti sa a je zvolený symbol ☼☼☼.
- **4-krát**, dávkovanie z kapsule je vypnuté.

Vloženie kapsule

- Otvorte zásuvku na dávkovanie pracích prostriedkov.

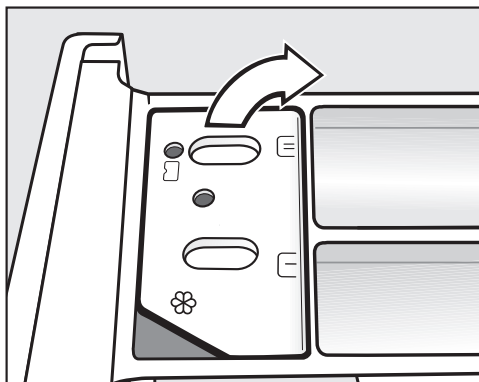

- Otvorte veko priehradky ☼☼☼.

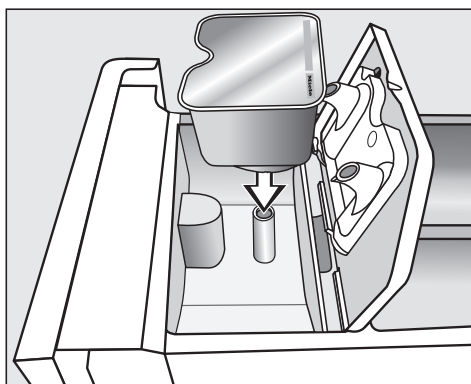

- Kapsulu pevne pritlačte.

4. Pridať prací prostriedok

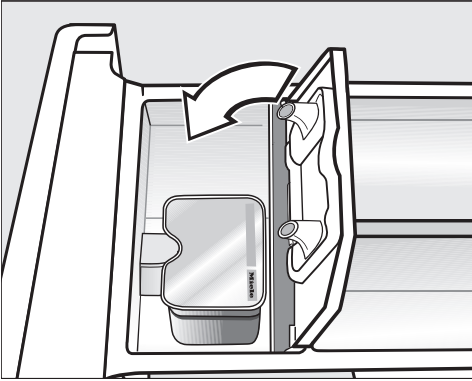

- Zatvorte veko a pevne ho zatlačte.
- Zatvorte zásuvku pre dávkovanie pracích prostriedkov.

Nasadením kapsule do zásuvky na dávkovanie pracích prostriedkov sa kapsula otvorí. Keď kapsulu opäť odstránite zo zásuvky nepoužitú, môže vytiecť.
Otvorenú kapsulu zlikvidujte.

Obsah kapsule príslušného druhu sa do programu prania pridáva v správnom okamžiku.

Pri dávkovaní kapsule nateká voda do komory ☼ výhradne cez kapsulu. Nepridávajte dodatočný avivážny prostriedok do komory ☼.

- Po skončení programu odstráňte prázdnu kapsulu.

Z technických dôvodov zostane v kapsule malé zvyškové množstvo vody.

5. Spustiť program

Spustenie programu

- Stlačte senzorové tlačidlo ►II.

Uzamknú sa dvierka a spustí sa program prania.

Pokiaľ ste predvolili čas štartu, tento sa odpočítava na ukazovateli času. Po uplynutí predvolby štartu alebo ihneď po spustení programu sa na displeji zobrazí doba trvania programu.

Zapnúť a vypnúť zobrazovacie prvky.

Po 15 minútach sa automaticky vypnú zobrazovacie prvky.

Zobrazovacie prvky môžete opäť zapnúť:

- Otočte volič programov.



Zobrazovacie prvky sa opäť zapnú. Ak sa volič programov navráti späť na vopred nastavený program, na ukazovateli času sa rozsvieti symbol -D-.

Aby ste zabránili stornu programu, **neotočte** voličom programov do polohy .

Doplnenie bielizne počas priebehu programu

Doplnenie alebo odobratie bielizne je kedykoľvek možné, pokiaľ na ovládacom paneli nesvieti symbol .

- Stlačte senzorové tlačidlo ►II.

Na ukazovateli času sa zobrazujú rotujúce pásy ...  ...  zobrazované.

Na indikátore času sa zobrazí slovo *Rdd*.

- Otvorte dvierka. Doplníte alebo odoberte bielizeň.
- Zatvorte dvierka.
- Stlačte senzorové tlačidlo ►II.

Program prania pokračuje.

Všeobecne je doplnenie alebo odobratie bielizne nie možné ak:

- teplota pracieho roztoku prekračuje 55 °C
- hladina vody v bubne prekračuje určitú hodnotu

6. Koniec programu

Otvorenie dvierok a vybratie bielizne

V ochrane proti pokrčeniu sú dvierka zablokované. Počas prvých 15 minút svietia indikátory prvkov.

Na ukazovateli času je 0:00.

■ Otočte volič programov do polohy .

Kontrolné svetlo  zhasne.

Dvierka sa odblokujú.

Tip: Po ochrane proti pokrčeniu sa dvierka automaticky odblokujú.

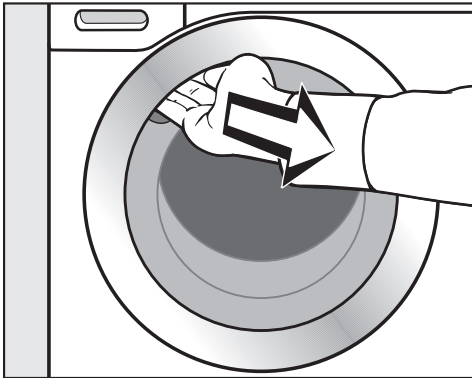

■ Na otvorenie dvierok uchopte úchyt a potiahnite zaň.

■ Vyberte bielizeň.

Nevybraná bielizeň by sa pri ďalšom praní mohla zraziť, alebo by mohla zafarbiť inú bielizeň.

Vyberte z bubna všetky kusy bielizne.

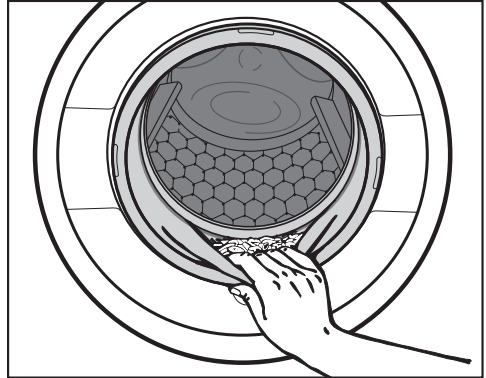

■ Skontrolujte tesnenie na dvierkach, či na ňom nie sú cudzie telesá.

Tip: Dvierka nechajte pootvorené, aby mohol bubon schnúť.

■ Ak ste použili kapsulu, použítú ju vyberte zo zásuvky na dávkovanie pracích prostriedkov.

Tip: Nechajte pootvorenú zásuvku pre dávkovanie pracích prostriedkov, aby mohla schnúť.

Odstredovanie

Otáčky záverečného odstredovania v programe prania.

Pri zvolení programu sa na ovládacom paneli jasne rozsvieti senzorové tlačidlo s optimálnymi otáčkami pre program prania.

Pri niektorých programoch prania je možné zvoliť vyššie otáčky.



V tabuľke sú uvedené najvyššie voliteľné otáčky pri odstredovaní.

| program | ot/min |
|--|--------|
| ECO 40-60 | 1400 |
| Bavlna | 1400 |
| Ľahko ošetrovateľné | 1200 |
| Vlna  | 1200 |
| Jemná bielizeň | 900 |
| Expres 20 | 1200 |
| Tmavé / jeans | 1200 |
| Outdoor | 900 |
| Impregnácia | 1200 |
| Odčerpanie / odstredovanie | 1400 |
| Len plákanie / škrobenie | 1200 |

Odstredovanie pri plákaní

Po hlavnom praní a medzi plákaniami sa bielizeň odstreduje. Pri znížení počtu otáčok pri záverečnom odstredovaní sa prípadne zníži aj počet otáčok pri plákaní. V programe *bavlna* prebehne pri otáčkach nižších ako 700 ot/min extra plákanie.

Zrušenie plákania (záverečného odstredovania)

- Stlačajte senzorové tlačidlo  tak často, pokým sa nerozsvieti kontrolka  (stop plákania).



Pri zastavení plákania ostane bielizeň po poslednom plákaní vo vode. Tým sa znižuje riziko pokrčenia, keď bielizeň nevyberiete z práčky bezprostredne po skončení programu.

Ukončenie programu odstredovaním

Kontrolka s optimálnym počtom otáčok sa rozsvieti. Otáčky môžete zmeniť pomocou senzorového tlačidla .

- Stlačte senzorové tlačidlo ►II.

Ukončenie programu bez odstredovania

- Stlačajte senzorové tlačidlo  tak často, pokým sa nerozsvieti kontrolka  (bez odstredovania).

- Stlačte senzorové tlačidlo ►II.

Predvoľbou štartu môžete odložiť spustenie programu o 30 minút až maximálne 24 hodín. Takto môžete napríklad využívať výhodné nočné elektrické tarify.

Zvolenie predvoľby štartu

Voľba predvoľby štartu nie je v programoch *Odčerpanie / odstredovanie a Impregnácia* možná.

- Zvoľte požadovaný program prania.

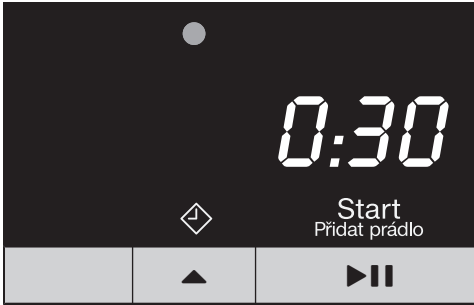

- Stlačte senzorové tlačidlo ▲.

Symbol ◆ jasne svieti a na indikátore času sa počas prvých 30 minút zobrazuje predvoľba štartu.

- Stláčajte senzorové tlačidlo ▲ toľko krát, kým nebude na ukazovateli času svietiť požadovaná predvoľba štartu.
- Pri menej ako 3 hodinách sa čas predvoľby štartu mení v krokoch po 30 minútach.
- Pri viac ako 3 hodinách sa čas predvoľby štartu mení v krokoch po 1 hodine.

Tip: Ak sa senzorové tlačidlo ▲ trvalo zatlačí, začne automatické počítanie až do 24 hodín.

Spustenie predvoľby štartu

- Stlačte senzorové tlačidlo ►■.

Predvoľba štartu sa spustila a odpočítava sa na ukazovateli času.

Storno alebo zmena spustenej predvoľby štartu.

Ak bola spustená zvolená predvoľba štartu, zmena už nie je možná.

- Otočte volič programov do polohy ☰.







- Otočte programový volič na niektorý obľúbený program.

Na ukazovateli času sa zobrazujú rotujúce pásy []... []... []... []...

Blokovanie dvierok sa zruší.

- Zvoľte program a v prípade želania novú predvoľbu štartu.

Prehľad programov

| ECO 40-60 | | maximálne 7,0 kg | |
|--|---|------------------|------------------|
| Druh | Farebne roztriedená bielizeň z normálne zašpinených textílií pre program <i>Bavlna</i> , ktorá sa môže prať pri 40 °C - 60 °C. | | |
| Tip | Rešpektujte označenie výrobcu oblečenia. | | |
| Upozornenie pre zákazníkov: Pre prací program <i>ECO 40-60</i> nie je možné navoliť ani teploty ani extra funkcie. Prostredníctvom pracieho programu <i>ECO 40-60</i> môžete navoliť pre pranie bavlny z pohľadu spotreby energie a vody najefektívnejšie pracie programy <i>Bavlna</i>  /  . | | | |
| Postupujte podľa inštrukcií "Upozornenia testovacieho inštitútu". | | | |
| Upozornenie pre skúšobné ústavy: Pre skúšobné programy podľa EN 60456 a energetickej účinnosti podľa smernice 1061/2010 musí prebehnúť nasledovné prepnutie: Na teplotnom indikátore svietia teploty 60 a 40. – Pre skúšobný program bavlna stlačte  sensorové tlačidlo  1-krát . Rozsvieti sa samotná teplota 60. – Pre skúšobný program bavlna stlačte  sensorové tlačidlo  2-krát . Rozsvieti sa samotná teplota 40. | | | |
| Bavlna | | 90 °C až studená | maximálne 7,0 kg |
| Druh | Tričká, spodná bielizeň, prestieranie atď., textílie z bavlny, lanu alebo zmesové tkaniny | | |
| Tip | Pri obzvlášť vysokých hygienických požiadavkách zvolte nastavenie teploty 60 °C alebo vyššie. Ak sa má vykonať predpranie, otočte voličom programu do polohy <i>S predpraním</i> . | | |

Prehľad programov

| Ľahko ošetrovateľné | | 60 °C až studená | maximálne 3,5 kg |
|---|---|-------------------------|-------------------------|
| Druh | Textílie so syntetickými vláknami, zmesové tkaniny alebo ľahko ošetrovateľná česaná bavlna | | |
| Tip | Pri textíliách citlivých na pokrčenie znížte počet otáčok koncového odstredovania. | | |
| Vlna  | | 40 °C až studená | maximálne 2,0 kg |
| Druh | Textílie z vlny alebo s prímiesami vlny | | |
| Tip | Pri textíliách citlivých na pokrčenie dodržte počet otáčok koncového odstredovania. | | |
| Jemná bielizeň | | 40 °C až studená | maximálne 2,0 kg |
| Druh | Pre citlivé textílie zo syntetických vlákien, zmesové tkaniny, viskóza Záclony, ktoré výrobca deklaruje ako vhodné pre pranie v práčke. | | |
| Tip | <ul style="list-style-type: none"> – Jemný prach v záclonách si často vyžaduje program s predpraním. – Pri textíliách citlivých na pokrčenie znížte otáčky odstredovania. | | |
| Expres 20 | | 40 °C až studená | maximálne 3,5 kg |
| Druh | Textílie z bavlny, ktoré boli málo nosené alebo sú len minimálne znečistené | | |
| Tip | Extra funkcia <i>Krátky</i> sa automaticky aktivuje. | | |
| Tmavé / jeans | | 60 °C až studená | maximálne 3,0 kg |
| Druh | Čierna a tmavá bielizeň z bavlny, zmesové tkaniny a riflovina | | |
| Tip | <ul style="list-style-type: none"> – Perte obrátené na rub. – Rifľové oblečenie často pri prvom praní mierne púšťa farbu. Preto perte svetlé a tmavé veci osobitne. | | |

Prehľad programov

| Outdoor | | 40 °C až studená | maximálne 2,5 kg |
|-----------------------------------|--|-------------------------|-------------------------|
| Druh | Funkčné textilie ako outdoorové bundy a nohavice s membránami ako Gore-Tex®, SYMPATEX®, WINDSTOPPER® atď. | | |
| Tip | <ul style="list-style-type: none"> – Zapnite suché zipsy a zipsy. – Nepoužívajte avivážny prostriedok – V prípade potreby môžete outdoorové textilie dodatočne ošetriť v programe <i>Impregnácia</i>. Impregnácia sa neodporúča po každom praní. | | |
| Impregnácia | | 40 °C | maximálne 2,5 kg |
| Druh | Na dodatočné oštiepenie textílií z mikrovlákien, lyžiarskeho oblečenia alebo prestierania z prevažne syntetických vlákien, aby sa dosiahol účinnok odpuďzovania vody a nečistôt | | |
| Tip | <ul style="list-style-type: none"> – Textilie by mali byť čerstvo vyprané a odstredenú alebo usušenú. – Na dosiahnutie optimálneho účinku by malo nasledovať tepelné oštiepenie. Tepelné oštiepenie možno vykonať usušením v sušičke bielizne alebo vyžehlením. | | |
| Odčerpánie / odstredovanie | | | – |
| Tip | <ul style="list-style-type: none"> – Len čerpanie: nastavte počet otáčok na \otimes. – Dávajte pozor na nastavený počet otáčok. | | |
| Len plákanie / škrobenie | | maximálne 7,0 kg | |
| Druh | <ul style="list-style-type: none"> – Na vyplákanie ručne pranych textílií – Obrusy, servítky, pracovné odevy, ktoré je nutné naškrobiť | | |
| Tip | <ul style="list-style-type: none"> – Pri textíliách citlivých na pokrčenie dodržte počet otáčok koncového odstredovania. – Bielizeň, ktorá sa má naškrobiť by mala byť čerstvo vypraná, ale bez aviváže. – Zvlášť dobré vyplákanie s 2 plákami dosiahnete aktiváciou extra funkcie <i>Voda +</i>. | | |

Pracie programy môžete doplniť extra funkciami.

Zvolenie alebo zrušenie zvolenej extra funkcie sa vykonáva senzorovými tlačidlom .

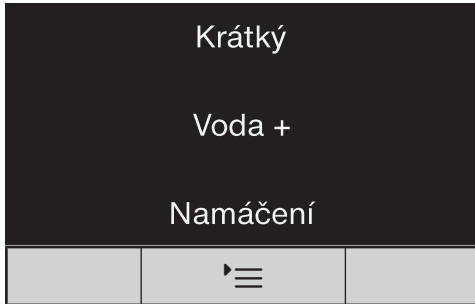

- Stlačte senzorové tlačidlo .
- **1-krát**, rozsvieti sa a je zvolená extra funkcia *Krátky*.
- **2-krát**, rozsvieti sa a je zvolená extra funkcia *Voda +*.
- **3-krát**, rozsvieti sa a je zvolená extra funkcia *Namáčanie*.
- **4-krát**, rozsvietia sa a sú zvolené extra funkcie *Krátky* a *Voda +*.
- **5-krát**, rozsvietia sa a sú zvolené extra funkcie *Voda +* a *Namáčanie*.
- **6-krát**, všetky extra funkcie sú opäť vypnuté.

Krátky

Pre mierne znečistené textilie bez viditeľných škvŕn.

Skráti sa doba prania.

Voda +

Hladina vody pri praní a plákaní sa zvýši. V programe *Len plákanie / škrobenie* sa vykoná druhé plákanie.

Pre senzorové tlačidlo *Voda +* môžete zvoliť iné funkcie, tak ako je to popísané v kapitole „Programovacie funkcie“.

Namáčanie

Pre čistenie obzvlášť silne znečistených textílií so škvŕnami s obsahom bielkovín.

- Dobu námáčania môžete naprogramovať od 30 minút do 2 hodín v 30-minútových krokoch.
- Z výroby je nastavených 30 minút.

Programovanie je popísané v kapitole „Programovacie funkcie“, odstavec „Namáčanie“.

Predpranie

Na odstránenie väčšieho množstva špiny ako napr. prachu alebo piesku.

Extra funkcie

K programom je možné zvoliť nasledujúce extra funkcie

| | Krátky | Voda + | Namáčanie | Predpranie |
|--------------------------|--------|--------|-----------|------------|
| ECO 40-60 | - | - | - | - |
| Bavlna | ● | ● | ● | ● |
| Ľahko ošetrovatelné | ● | ● | ● | - |
| Vlna (👉👈) | - | - | - | - |
| Jemná bielizeň | ● | ● | ● | - |
| Expres 20 | ✓ | - | - | - |
| Tmavé / jeans | ● | ● | ● | - |
| Outdoor | ● | ● | ● | - |
| Impregnácia | - | - | - | - |
| Len plákanie / škrobenie | - | ● | - | - |

● = možno zvoliť

✓ = zapnuté automaticky

- = nie je možné zvoliť

Symbole ošetrovania

| Pranie | |
|--|-----------------------------------|
| Počet stupňov uvedených na vaničke udáva maximálnu teplotu, na ktorej sa odev môže prať. | |
| | bežné mechanické namáhanie |
| | šetrné mechanické namáhanie |
| | veľmi šetrné mechanické namáhanie |
| | ručné pranie |
| | neprať |

Príklady voľby programu

| program | Symbole ošetrovania |
|---------------------|---------------------|
| ECO 40-60 | |
| Bavlna | |
| Ľahko ošetrovateľné | |
| Jemná bielizeň | |
| Vlna | |
| Expres 20 | |





















| Sušenie | |
|-----------------------|----------------------|
| Bodky udávajú teplotu | |
| | normálna teplota |
| | znižená teplota |
| | nevhodné pre sušičku |

| Žehlenie & mangľovanie | |
|---|----------------------|
| Bodky označujú teplotné oblasti | |
| | cca 200 °C |
| | cca 150 °C |
| | cca 110 °C |
| Žehlenie s parou môže spôsobiť nevratné škody | |
| | nežehliť/nemangľovať |

| Profesionálne čistenie | |
|------------------------|--|
| | Čistenie s chemickými rozpúšťadlami. Písmená predstavujú chemické prostriedky. |
| | |
| | mokrú čistenie |
| | nečistiť chemicky |

| Bielenie | |
|----------|---|
| | prípustný každý oxidačný bieliaci prostriedok |
| | prípustný len bieliaci prostriedok na báze kyseliny |
| | nebieliť |

Priebeh programu

| | hlavné pranie | | plákanie | | odstreďovanie |
|--|---|---------------|---|----------------------|---------------|
| | hladina vody | rytmus prania | hladina vody | cykly plákania | |
| ECO 40-60 |  | Ⓐ |  | 3 | ✓ |
| Bavlna |  | Ⓐ |  | 2-5 ^{1,2,3} | ✓ |
| Ľahko ošetrovateľné |  | Ⓑ |  | 2-4 ^{2,3} | ✓ |
| Vlna  |  | Ⓔ |  | 2 | ✓ |
| Jemná bielizeň |  | Ⓒ |  | 2-4 ^{2,3} | ✓ |
| Expres 20 |  | Ⓐ |  | 1 | ✓ |
| Tmavé / jeans |  | Ⓑ |  | 3-5 ^{2,3} | ✓ |
| Outdoor |  | Ⓒ |  | 3-4 ³ | ✓ |
| Impregnácia | - | Ⓑ |  | 1 | ✓ |
| Odčerpanie / odstredovanie | - | - | - | - | ✓ |
| Len plákanie / škrobenie |  | Ⓑ |  | 0-1 ⁵ | ✓ |

Legenda je uvedená na nasledujúcej strane.

 = nízka hladina vody

 = stredná hladina vody

 = vysoká hladina vody

Ⓐ = intenzívny rytmus

Ⓑ = normálny rytmus

Ⓒ = citlivý rytmus

Ⓔ = rytmus ručného prania

✓ = vykonáva sa

- = nevykonáva sa

Práčka má plne elektronickú riadiacu jednotku s množstevnou automatikou. Práčka si sama určí potrebnú spotrebu vody a to v závislosti od množstva a savy naplnenej bielizne.

Tu uvedené priebehy programov sa vzťahujú vždy na základný program pri maximálnom naplnení.

Zvláštnosti v priebehu programu

Ochrana proti pokrčeniu:

Bubon sa po skončení programu pohybuje ešte po dobu 30 minút, aby sa zabránilo pokrčeniu bielizne.

Výnimka: V programe *Vlna* sa nevykonáva ochrana proti pokrčeniu. Práčku môžete kedykoľvek otvoriť.

¹⁾ Od zvolenej teploty vyššej ako 60 °C prebiehajú 2 plákania. Pri zvolenej teplote nižšej ako 60 °C prebiehajú 3 plákania.

²⁾ Extra plákanie sa vykonáva pri:

- pri prívleťkom penení v bubne
- otáčkach záverečného odstredovania nižších ako 700 ot/min

³⁾ Extra plákanie prebieha pri:

- Zvolenie extra funkcie *Voda +*, keď bola v programovacích funkciách aktivovaná voľba *02* alebo *03*.

⁵⁾ Extra plákanie prebehne pri:
voľbe extra funkcie *Voda +*.

Zmena priebehu programu



Zmena programu (detská pois- tka)

Zmena programu, teploty, otáčok pri odstreďovaní alebo zvolených extra funkcií nie je po prevedenom spustení možná. Tak sa zabráni nechcenej obsluhu, napr. deťmi.

Storno programu

Program prania môžete kedykoľvek po spustení stornovať.

- Otočte volič programov do polohy .
- Otočte volič programov do ľubovoľnej polohy.

Na ukazovateli času sa zobrazujú rotujúce pásy ...  ...  zobrazené.

Voda sa odčerpá a nakoniec sa zruší blokovanie dvierok.

Voľba nového programu

- Otočte volič programov na požadovaný program prania.
- Skontrolujte, či je ešte dostatok pracieho prostriedku v zásuvke pre dávkovanie pracích prostriedkov. Ak už prací prostriedok nie je k dispozícii, doplňte ho.
- Stlačte senzorové tlačidlo .

Správny prací prostriedok

Môžete používať všetky pracie prostriedky, ktoré sú vhodné pre práčky pre domácnosť. Pokyny na použitie a dávkovanie sú na obale pracieho prostriedku.

Dávkovanie závisí od:

- stupňa znečistenia bielizne
- množstva bielizne
- tvrdosť vody
Ak nepoznáte rozmedzie tvrdosti, informujte sa u Vášho vodárenského podniku.

Zmäkčovač vody

Pri rozmedzí tvrdosti vody II a III môžete pridať zmäkčovač vody, aby ste ušetrili prací prostriedok. Správne dávkovanie je uvedené na obale. Naplňte najprv prací prostriedok a potom zmäkčovač.

Prací prostriedok môžete potom dávkovať ako pre rozmedzie vody I.

Tvrdosti vody

| Rozmedzie tvrdosti | Celková tvrdosť v mmol/l | Nemecká tvrdosť °d |
|--------------------|--------------------------|--------------------|
| mäkká (I) | 0 – 1,5 | 0 – 8,4 |
| stredná (II) | 1,5 – 2,5 | 8,4 – 14 |
| tvrdá (III) | viac ako 2,5 | viac ako 14 |

Pomoc pri dávkovaní

Na dávkovanie pracieho prostriedku používajte dávkovače (dávkovacia nádoba) od výrobcu pracích prostriedkov, obzvlášť pri dávkovaní tekutých pracích prostriedkov.

Náhradné náplne

Pri nákupe pracích prostriedkov využívajte pokiaľ možno náhradné náplne, čím prispievate k zníženiu množstva obalového odpadu.

Pracie prostriedky na ošetrovanie bielizne

Aviváže

poskytujú textíliám mäkkosť a znižujú statický náboj pri strojovom sušení.

Tužidlá

sú syntetické škrobiace prostriedky a poskytujú textíliám pevnejší tvar.

Škrob







poskytuje textíliám pevnosť a plnosť.

Pracie prostriedky

Osobitné používanie aviváže, tužidla alebo škrobu

Škrob musíte pripraviť podľa popisu na obale.

Tip: Pri aviváži aktivujte extra funkciu *Voda +*.

- Aviváž dajte do komory  alebo nasadte kapsulu.
- Tekutý škrob alebo tužidlo dajte do komory  práškový alebo hustý tekutý škrob alebo tužidlo do komory .
- Zvoľte program *Len plákanie / škrobenie*.
- Ak je potrebné, upravte otáčky odstredovania.
- Pri použití pracej kapsule aktivujte senzorovým tlačidlom  symbol .
- Stlačte senzorové tlačidlo .

Odfarbovanie/farbenie

 Poškodenia odfarbovacími prostriedkami.





Odfarbovacie prostriedky spôsobujú koróziu v práčke.

V práčke nepoužívajte žiadne odfarbovacie prostriedky.

Farbenie v práčke je povolené iba v bežných medziach na domáce účely. Soľ používaná pri farbení napadá pri dlhodobom používaní nehrdzavejúcu oceľ. Prísne dodržiavajte pokyny výrobcu farbiaceho prostriedku.

Odporúčanie k Miele pracím prostriedkom

Miele pracie prostriedky sú špeciálne vyvinuté pre dennú potrebu do Miele práčok. Ďalšie informácie o tomto pracom prostriedku si prečítate v kapitole „Prací a ošetrovací prostriedok“.

| | Pracie prostriedky Miele | | Kapsule Miele | | |
|--|--------------------------|------------|---|---|--|
| | UltraWhite | UltraColor |  |  |  |
| ECO 40-60 | ✓ | ✓ | - | ✓ | ✓ |
| Bavlna | ✓ | ✓ | - | ✓ | ✓ |
| Ľahko ošetrovateľné | - | ✓ | - | ✓ | ✓ |
| Vlna  | - | - | ✓ | - | - |
| Jemná bielizeň | - | ✓ | ✓ | ✓ | - |
| Expres 20 | - | ✓ | - | ✓ | - |
| Tmavé / jeans | - | ✓ | ✓ | ✓ | - |
| Outdoor | - | - | ✓ | - | - |
| Len plákanie / škrobenie | -/- | -/- | -/- | ✓/- | -/- |

✓ doporučuje sa

- nedoporučuje sa



špeciálne pracie prostriedky (napr. Wool-Care)



ošetrovacie prostriedky na textil (napr. aviváž,)



doplňkové prostriedky (napr. zosilňovač pracieho účinku)

Pracie prostriedky

Odporúčanie k pracím prostriedkom podľa nariadenia (EU) Nr. 1015/2010

Odporúčanie platí pre teplotné oblasti podľa popisu v kapitole „Prehľad programov“.

| | univerzálny | na farebnú bielizeň | na jemnú bielizeň a vlnu | špeciálny |
|--|-------------------|---------------------|--------------------------|-----------|
| | prací prostriedok | | | |
| ECO 40-60 | ✓ | ✓ | - | - |
| Bavlna | ✓ | ✓ | - | - |
| Ľahko ošetrovateľné | - | ✓ | - | - |
| Vlna  | - | - | ✓ | ✓ |
| Jemná bielizeň | - | - | ✓ | - |
| Expres 20 | - | ✓ ¹ | - | - |
| Tmavé / jeans | - | ✓ ¹ | - | ✓ |
| Outdoor | - | - | ✓ | ✓ |

✓ doporučuje sa

- nedoporučuje sa

1) tekuté pracie prostriedky

2) práškový prací prostriedok

Čistenie pláštá a panela

⚠ Nebezpečenstvo úrazu sieťovým napätím.

Vypnutá práčka je pod sieťovým napätím.

Pred čistením a údržbou vytiahnite zástrčku zo zásuvky.

⚠ Poškodenia vniknutou vodou.

Prúd vody sa môže pod tlakom dostať do práčky a poškodiť súčiastky.

Práčku nestriekajte prúdom vody.

- Plášť a panel čistíte slabým čistiacim prostriedkom alebo mydlovou vodou a oboje osušte mäkkou handričkou.
- Bubon čistíte vhodným čistiacim prostriedkom na nerez.

⚠ Poškodenie čistiacimi prostriedkami.

Čistiace prostriedky obsahujúce rozpušťačlá, drhnúce prostriedky, čistiace prostriedky na sklo alebo univerzálne čistiace prostriedky môžu poškodiť povrchy z umelej hmoty a iné diely.

Nepoužívajte žiadne z týchto čistiacich prostriedkov.

Vytiahnite zásuvku na dávkovanie pracích prostriedkov

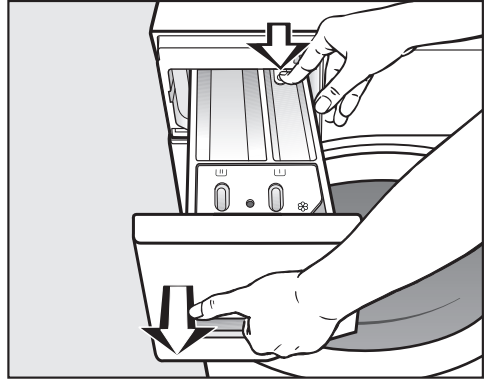

Vytiahnutie zásuvky na dávkovanie pracích prostriedkov



- Vytiahnite zásuvku pre dávkovanie pracích prostriedkov až na doraz, zatlačte odistovaci gombík a zásuvku vyberte.
- Vyčistite zásuvku na dávkovanie pracích prostriedkov teplou vodou.

Čistenie a ošetrovanie

Čistenie násosky a kanálika priehradky

Tekutý škrob spôsobuje zalepenie. Násoska v priehradke   už nefunguje a priehradka môže pretečť.

Po niekoľkých použitíach tekutého škrobu vyčistite násosku obzvlášť dôkladne.

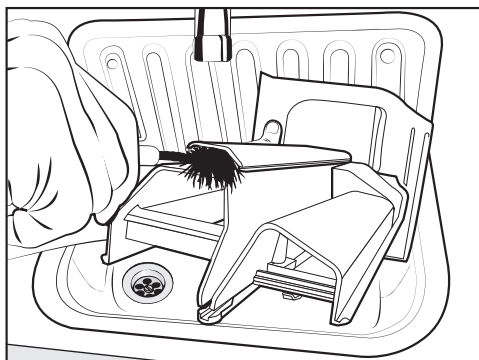

- Vyčistite kanálik na avivážny prostriedok teplou vodou a kefkou.

Čistenie priestoru pre zásuvku na dávkovanie pracích prostriedkov

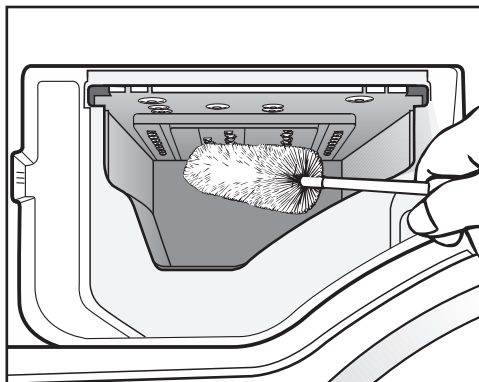

- Pomocou kefky na fľaše odstráňte zvyšky pracích prostriedkov a usadeniny vodného kameňa z vyplachovacích trysiek zásuvky pre dávkovanie pracích prostriedkov.
- Opäť nasadte zásuvku na dávkovanie pracích prostriedkov.

Tip: Nechajte pootvorenú zásuvku pre dávkovanie pracích prostriedkov, aby mohla schnúť.

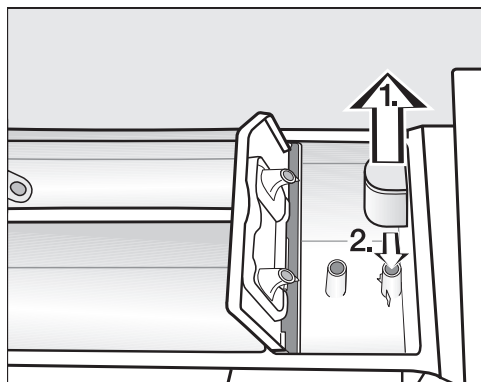

1. Vytiahnite násosku z komory  a vyčistite ju pod tečúcou teplou vodou. Vyčistite aj rúrku, na ktorú sa násoska nasadzuje.
2. Násosku opäť nasadte.

Hygiena Info (čistenie bubna)

Pri praní s nízkymi teplotami a/alebo te-
kutými pracími prostriedkami hrozí
nebezpečenstvo tvorby choroboplod-
ných zárodkov a zápachu v práčke. Vy-
čistite práčku pomocou programu *Bav-
lana* 90 °C. Bubon vyčistite najneskôr keď
svieti kontrolka **i**.

Čistenie sitka prívodu vody

Práčka má na ochranu prírodného ven-
tilu vody 2 sitká. Tieto sitká by sa mali
kontrolovať približne raz za 6 mesiacov.
Pri častých prerušeníach dodávky vody
môže byť tento interval kratší.

Čistenie sitka v prívodnej hadici

- Zatvorte vodovodný kohútik.
- Odstukujte prívodnú hadicu z vodo-
vodného kohútika.

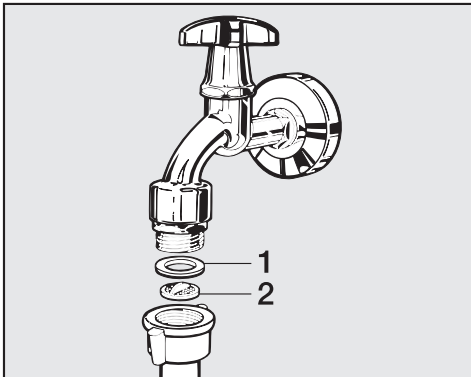

- Vytiahnite gumové tesnenie **1** z kon-
covky.
- Kombináčkami alebo špicatými klieš-
ťami chyťte krčok plastového sitka **2** a
plastové sitko vytiahnite.

- Vyčistite sitko.
- Spätná montáž sa vykonáva v opač-
nom poradí.

Čistenie sitka vo vstupnom hrdle prívodného ventilu vody

- Kliešťami opatrne odstuckujte
plastovú maticu s rebrovaním zo
vstupného hrdla.

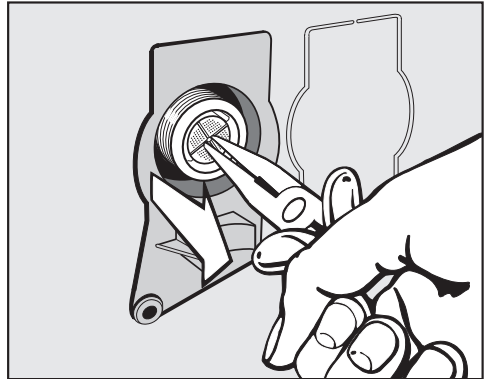

- Špicatými kliešťami vytiahnite sitko za
krčok.
- Vyčistite sitko.
- Spätná montáž sa vykonáva v opač-
nom poradí.

Ochranné sitká musíte po vyčistení
opäť nasadiť.

- Pevne naskrutkujte objímku na vodo-
vodný kohútik.
- Otvorte vodovodný kohútik.

Dbajte na to, aby z objímky nevyte-
kala voda.
Objímku pevne dotiahnite.

Čo robiť, keď ...



Väčšinu porúch a chýb, ku ktorým môže dôjsť počas bežnej prevádzky, môžete odstrániť aj sami. V mnohých prípadoch môžete ušetriť čas a peniaze, pretože nemusíte volať servisnú službu.

Nasledujúce tabuľky vám majú pomôcť nájsť príčinu poruchy alebo chyby a odstrániť ich.

Nedá sa spustiť žiaden prací program

| Problém | Príčina a odstránenie |
|--|---|
| Ovládací panel je tmavý. | Práčka je bez prúdu. <ul style="list-style-type: none">■ Skontrolujte, či je zastrčená sieťová zástrčka.■ Skontrolujte, či je v poriadku poistka. |
| | Práčka sa automaticky vypla z dôvodu úspory elektrickej energie. <ul style="list-style-type: none">■ Otočte voličom programov a tým opäť zapnete práčku. |
| Na ukazovateli času sa striedavo zobrazuje F a 34 | Nie sú správne zavreté dvierka. Nezaklapol zámok dvierok. <ul style="list-style-type: none">■ Zatvorte znovu dvierka.■ Spusťte program opäť. Ak sa chybové hlásenie objaví znovu, zavolajte servisnú službu. |

Storno programu a na ovládacom paneli svieti kontrolka chyby

| Problém | Príčina a odstránenie |
|--|--|
| <p>Svieti kontrolka chyby  na ukazovateli času sa zobrazuje striedavo F a // a zaznie bzučiak.</p> | <p>Je upchaný alebo obmedzený odtok vody. Je príliš vysoko umiestnená vypúšťacia hadica.</p> <ul style="list-style-type: none"> ■ Vyčistíte filter pracieho roztoku a vypúšťacie čerpadlo. ■ Maximálna výtlačná výška je 1 m. |
| <p>Svieti kontrolka chyby  na ukazovateli času sa zobrazuje striedavo F a I0 a zaznie bzučiak.</p> | <p>Je zatvorený alebo obmedzený prívod vody.</p> <ul style="list-style-type: none"> ■ Skontrolujte, či je dostatočne otvorený vodovodný kohútik. ■ Skontrolujte, či nie je zalomená prívodná hadica. ■ Skontrolujte, či nie je príliš nízky tlak vody. <p>Je upchané sitko v prívode vody.</p> <ul style="list-style-type: none"> ■ Vyčistíte sitko. |
| <p>Svieti kontrolka chyby  na ukazovateli času sa zobrazuje striedavo F a I3B a zaznie bzučiak.</p> | <p>Zareagoval systém ochrany pred škodami spôsobenými vodou.</p> <ul style="list-style-type: none"> ■ Zavrite vodovodný kohútik. ■ Zavolajte servisnú službu. |
| <p>Na ukazovateli času sa striedavo zobrazuje F a XXX a znie bzučiak.</p> | <p>Vyskytla sa porucha.</p> <ul style="list-style-type: none"> ■ Odpojte práčku od elektrickej siete. Vytiahnite sieťovú zástrčku, alebo vypnite istič domovej inštalácie. ■ Skôr ako práčku opäť pripojíte k elektrickej sieti, počkajte minimálne 2 minúty. ■ Opäť zapnite práčku. ■ Spustite program znovu. <p>Ak sa chybové hlásenie objaví znovu, zavolajte servisnú službu.</p> |

Čo robiť, keď ...

Symbol na ukazovateli času počas priebehu programu

| | Príčina a odstránenie |
|------------|--|
| -0- svieti | Po spustení programu bol volič programov otočený do inej polohy. ■ Otočte volič programov do pôvodnej polohy. |

Na konci programu svieti na ovládacom paneli kontrolka



| Problém | Príčina a odstránenie |
|--|--|
| Svieti kontrolka  . | Pri praní sa vytvorilo príliš veľa peny. ■ Pri ďalšom praní dávajte menej pracieho prostriedku a dbajte na pokyny dávkovania na obale pracieho prostriedku. |
| Svieti kontrolka i . | Počas prania nebol dlhšiu dobu spustený žiadny program prania s teplotou nad 60 °C. ■ Spustite program <i>Bavlna</i> 90 °C s čistiacim prostriedkom Miele na prístroje, alebo s práškovým univerzálnym prostriedkom. Práčka sa vyčistí a zabráni sa vytváraniu choroboplodných zárodkov a zápachu. |

Všeobecné problémy s práčkou

| Problém | Príčina a odstránenie |
|--|---|
| Práčka zapácha. | <p>Nevšimli ste si kontrolku i. Počas prania nebol dlhšiu dobu spustený žiadny program prania s teplotou nad 60 °C.</p> <ul style="list-style-type: none"> ■ Aby sa v práčke nevytvárali choroboplodné zárodky a zápachy spustíte program <i>Bavlna</i> 90 °C s čistiacim prostriedkom Miele alebo s univerzálnym práškovým pracím prostriedkom. <p>Po praní neboli zatvorené dvierka a zásuvka pre dávkovanie pracích prostriedkov.</p> <ul style="list-style-type: none"> ■ Nechajte pootvorené dvierka a zásuvku pre dávkovanie pracích prostriedkov, aby mohli schnúť. |
| Počas odstredovania práčka nestojí pokojne. | <p>Nohy prístroja nestoja rovnomerne a nie sú zaistené.</p> <ul style="list-style-type: none"> ■ Vyrovnajte práčku, aby stála stabilne a zaistite nohy prístroja. |
| Práčka neodstredila bielizeň ako obvykle a bielizeň je ešte mokrá. | <p>Pri záverečnom odstredovaní bola zameraná veľká nevyváženosť a automaticky sa znížil počet otáčok.</p> <ul style="list-style-type: none"> ■ Do bubna dávajte vždy veľké i malé kusy bielizne, aby ste dosiahli lepšie rozloženie. |
| Výskyt neobvyklých zvukov čerpadla. | <p>Nejedná sa o chybu! Sřkavé zvuky na začiatku a na konci čerpania sú normálne.</p> |
| V zásuvke pracích prostriedkov ostávajú väčšie zvyšky pracích prostriedkov. | <p>Prietokový tlak vody je nedostatočný.</p> <ul style="list-style-type: none"> ■ Vyčistite sitko v prívode vody. ■ Zvoľte prípadne extra funkciu <i>Voda +</i>. <p>Práškové pracie prostriedky majú v spojení so zmäkčovadlami sklon k lepeniu.</p> <ul style="list-style-type: none"> ■ Vyčistite zásuvku pracích prostriedkov a v budúcnosti dávajte do priehradky najprv prací prostriedok a potom zmäkčovadlo. |

Čo robiť, keď ...

Všeobecné problémy s práčkou

| Problém | Príčina a odstránenie |
|---|---|
| Aviváž sa nevyplachuje úplne alebo v komore  ostáva priveľa vody. | Násoska nie je správne nasadená alebo je upchaná. ■ Vyčistite násosku, viď kapitolu „Čistenie a ošetrovanie“, odstavec „Čistenie zásuvky pracích prostriedkov“. |
| Na konci programu sa v kapsule ešte nachádza voda. | Je upchaná vypúšťacia trubička v zásuvke na dávkovanie pracích prostriedkov, na ktorú sa nasadzuje kapsula. ■ Vyčistite trubičku. |
| | Nejedná sa o chybu! Z technických dôvodov zostane v kapsule malé zvyškové množstvo vody. |
| V komore  stojí vedľa kapsule voda. | Dávkovanie kapsule nebolo aktivované. ■ Pri ďalšom vkladaní kapsule dbajte na to, aby ste aktivovali senzorové tlačidlo  kapsula. |
| | Po poslednom praní nebola vybratá prázdna kapsula. ■ Po každom praní vyberte a zlikvidujte kapsulu. |
| | Je upchaná vypúšťacia trubička v zásuvke na dávkovanie pracích prostriedkov, na ktorú sa nasadzuje kapsula. ■ Vyčistite trubičku. |

Neuspokojivý výsledok prania

| Problém | Príčina a odstránenie |
|---|--|
| <p>Pri použití tekutého pracieho prostriedku nie je bielizeň čistá.</p> | <p>Tekuté pracie prostriedky neobsahujú bielidlá. Škvrný od ovocia, kávy alebo čaju sa nedajú vždy odstrániť.</p> <ul style="list-style-type: none"> ■ Používajte práškové pracie prostriedky obsahujúce bielidlá. ■ Použite príslušnú kapsulu alebo naplňte komoru  soľou na škvrnny. ■ Nikdy nedávajte do zásuvky pracích prostriedkov spoločne tekutý prací prostriedok a soľ na škvrnny. |
| <p>Na vypranej bielizni ostávajú šedé elastické zvyšky.</p> | <p>Dávkovanie pracieho prostriedku bolo nedostatočné. Bielizeň bola silne znečistená masťou (oleje, mydlá).</p> <ul style="list-style-type: none"> ■ Pri takto znečistenej bielizni pridajte buď viacej pracieho prostriedku, alebo použite tekutý prací prostriedok. ■ Pred ďalším praním spustíte program prania s teplotou 60 °C s tekutým pracím prostriedkom bez bielizne. |
| <p>Na vypraných tmavých textíliách sú biele zvyšky podobné praciemu prostriedku.</p> | <p>Prací prostriedok obsahuje vo vode nerozpustné zložky (zeolity) na zmäkčenie vody. Tieto sa zachytili na textíliách.</p> <ul style="list-style-type: none"> ■ Pokúste sa po uschnutí zvyšky odstrániť kefkou. ■ Tmavé textílie perte v budúcnosti pracími prostriedkami bez zeolitov. Tekuté pracie prostriedky neobsahujú väčšinou žiadne zeolity. ■ Textílie perte pomocou programu <i>Tmavé / jeans</i>. |

Čo robiť, keď ...

Dvierka sa nedajú otvoriť

| Problém | Príčina a odstránenie |
|--|--|
| Počas prania sa nedajú otvoriť dvierka. | Počas prania je uzamknutý bubon. ■ Nasledujte pokyny v kapitole „5. Spustenie programu“, odstavec „Doplnenie/odobratie bielizne“. |
| Po stornovaní programu sa na ukazovateli času zobrazujú blikajúce čiarky L J ... L J ... L J | Z dôvodu ochrany pred obarením sa dvierka nedajú otvoriť pri teplote pracieho roztoku nad 55 °C. ■ Počkajte pokým neklesne teplota v bubni a nezhasnú blikajúce čiarky na ukazovateli času. |
| Na ukazovateli času sa striedavo zobrazuje F a 35 | Je zablokovaný zámok dvierok. ■ Zavolajte servisnú službu. |

Otvorenie dvierok pri upchanom odtoku a/alebo výpadku prúdu.

- Vypnite práčku.



- Otvorte kryt vypúšťacieho čerpadla.

Upchaný odtok

Keď je upchaný odtok, môže sa v práčke nachádzať väčšie množstvo vody.

⚠ Nebezpečenstvo oparenia horúcim pracím roztokom.

Ak ste predtým prali na vysokej teplote, je vytekajúci prací roztok horúci. Prací roztok vypúšťajte opatrne.

Postup vyprázdnenia

Filter pracieho roztoku nevyskrutkujte celý.

- Postavte pod kryt nejakú nádobu, napr. univerzálny plech na pečenie.

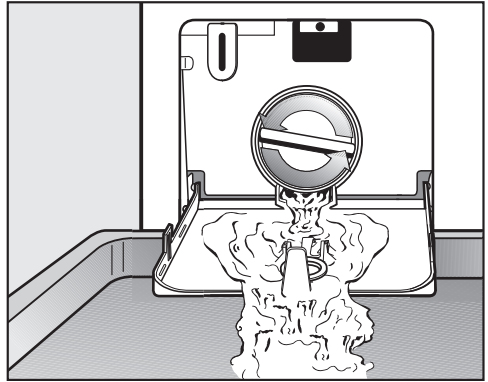

- Pomalým otáčaním uvoľňujte filter pracieho roztoku, pokiaľ nebude vytekať voda.
- Filter pracieho roztoku opäť zaskrutkujte, aby ste prerušili vypúšťanie vody.

Keď už nevyteká voda:

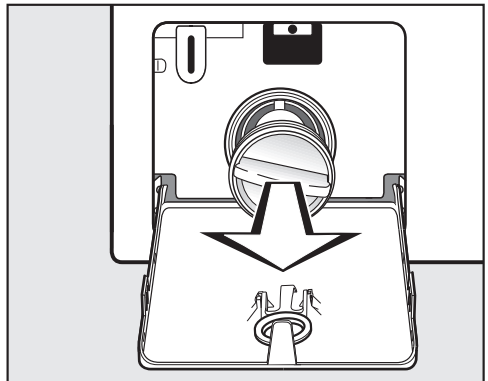

- Vyskrutkujte opäť celý filter pracieho roztoku.

Čo robiť, keď ...

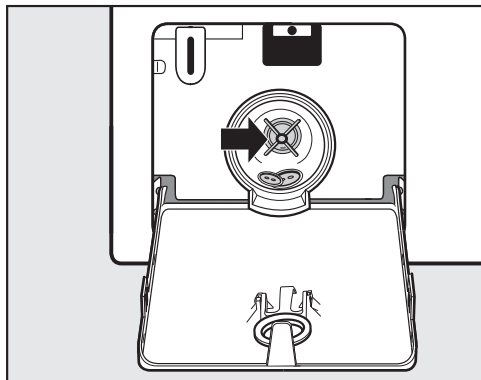

- Filter pracieho roztoku dôkladne vyčistite.
- Skontrolujte, či sa dá ľahko otáčať lopatkou vypúšťacieho čerpadla a prípadne odstráňte cudzie predmety (gombíky, mince a pod.) a vnútro vyčistite.
- Nasadte opäť filter pracieho roztoku a pevne ho zaskrutkujte.
- Zatvorte kryt vypúšťacieho čerpadla.

⚠ Škody vzniknuté vytekajúcou vodou

Ak filter pracieho roztoku znovu nezasadíte a nezaskrutkujete, z automatickej práčky bude vytekať voda. Nasadte opäť filter pracieho roztoku a pevne ho zaskrutkujte.

Otvorenie dvierok

⚠ Nebezpečenstvo poranenia otáčajúcim sa bubnom.

Pri siahnutí do stále sa točiaceho bubna hrozí značné nebezpečenstvo poranenia.

Pred vyberaním bielizne sa vždy presvedčte, či bubon stojí.

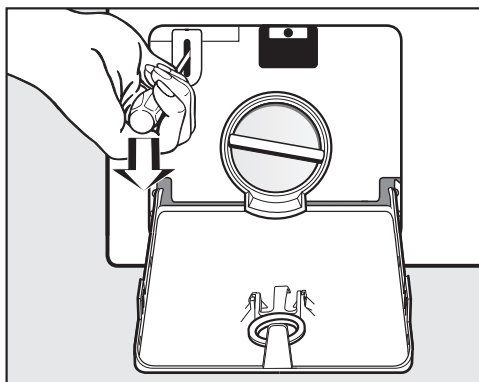

- Pomocou skrutkovača odblokujte dvierka.
- Otvorte dvierka.

Kontakt pri poruchách

Pri poruchách, ktoré neviete sami odstrániť informujte napr. Vášho špecializovaného predajcu Miele alebo servisnú službu Miele.

Servisnú službu Miele môžete vyžiadať online na www.miele.com/service.

Telefónne číslo servisnej služby Miele nájdete na konci tohto dokumentu.

Servisná služba potrebuje označenie modelu a výrobné číslo (Fabr./SN/Nr.). Obidva údaje nájdete na typovom štítku.

Typový štítok nájdete pri otvorených dvierkach nad sklom dvierok.

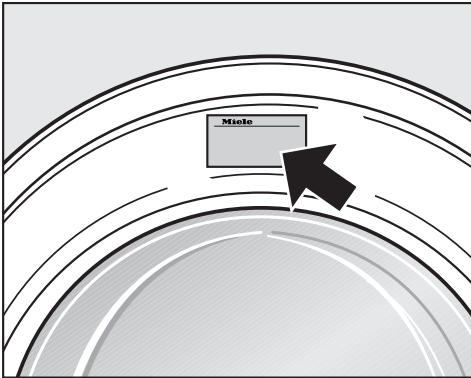

Príslušenstvo na dokúpenie

Pre túto práčku obdržíte príslušenstvo k dokúpeniu u špecializovaného predajcu Miele alebo u servisnej služby Miele.

Záruka

Záručná doba je 2 roky.

Ďalšie informácie nájdete na dodaných záručných podmienkach.

Inštalácia

Čelný pohľad



- ① prívodná hadica (tlakuvzdorná do 7.000 kPa)
- ② elektrické pripojenie
- ③ vypúšťacia hadica s kolénom (odnímateľným) s možnosťou vedenia odtoku vody
- ④ ovládací panel
- ⑤ zásuvka na dávkovanie pracích prostriedkov
- ⑥ dvierka
- ⑦ kryt pre filter pracieho roztoku, vypúšťacie čerpadlo a núdzové otvorenie dveriek
- ⑧ štyri výškovo nastaviteľné nohy

Zadný pohľad

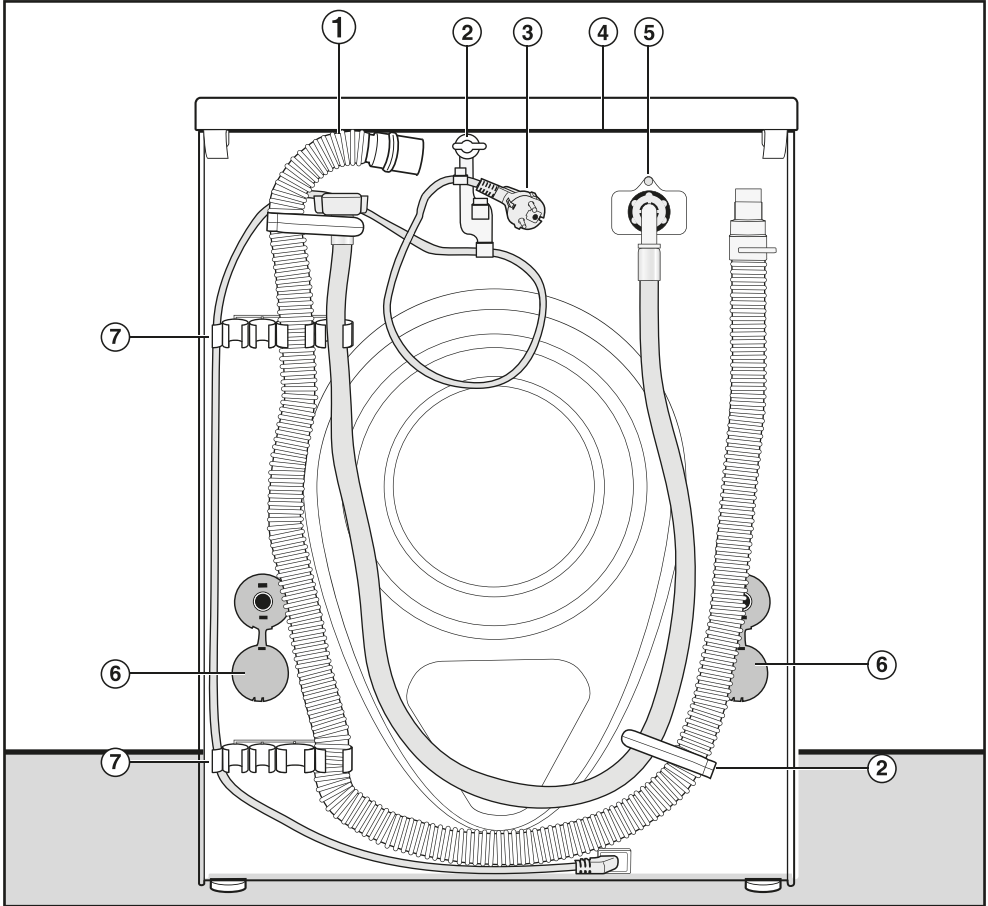

- | | |
|--|--|
| ① vypúšťacia hadica | ⑤ prírodná hadica (tlakuvzdorná do 7.000 kPa) |
| ② prepravný držiak pre prírodnú a vypúšťaciu hadicu a elektrický kábel | ⑥ otočné poistky s prepravnými tyčami |
| ③ elektrické pripojenie | ⑦ prepravné držiaky pre prírodnú a vypúšťaciu hadicu a držiak pre odobratú prepravnú poistku |
| ④ presah hornej dosky s možnosťou uchopenia na prepravu | |

Inštalácia

Plocha pre umiestnenie

Ako plocha pre umiestnenie je najvhodnejšia betónová podlaha. Tá sa oproti podlahe z drevených trávov alebo „mäkkej“ podlahe pri odstreďovaní zriedkakedy začne chvieť.

Majte na pamäti:

- Postavte práčku zvisle a stabilne.
- Neumiestňujte práčku na mäkké podlahové krytiny, pretože by počas odstreďovania vibrovali.

Pri umiestnení na podlahe z drevených trávov:

- Postavte práčku na drevotriekovú dosku (najmenej 59 x 52 x 3 cm). Doska by mala byť zoskrutkovaná s čo najviac trámami, nikdy nie ale len s doskami podlahy.

Tip: Umiestnite práčku pokiaľ možno do rohu miestnosti. Tam je stabilita každej podlahy najväčšia.

⚠ Nebezpečenstvo poranenia nezaistenou práčkou.

Keď je práčka umiestnená na sokli v mieste inštalácie (betónový alebo murovaný základ), musíte ju zaistiť voči pádu.

Práčku zaistíte upevňovacím uholníkom (MTS upevnenie na podlahe) (obdržateľné v špecializovaných predajniach Miele alebo u servisnej služby Miele).

Presun práčky na miesto inštalácie

⚠ Nebezpečenstvo poranenia hornej dosky, ktorá nie je riadne osadená.

Zadné upevnenie hornej dosky môže v dôsledku vonkajších podmienok oslabnúť. Pri prenášaní a môže doska odtrhnúť.

Pred prenášaním skontrolujte presah hornej dosky, či je pevne usadený.

- Práčku prenášajte za predné nohy a zadný presah hornej dosky.

Odstránenie prepravných poistiek

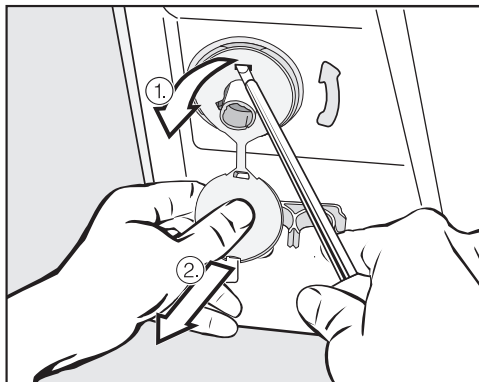

- Odstráňte ľavú a pravú otočnú poistku.

1. Zatiahnite za nasadenú záslepku prepravnej poistky a
2. pomocou skrutkovača uvoľnite horný a spodný prídržný hák.

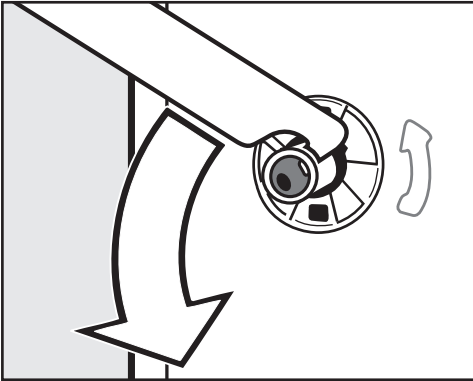

- Priloženým plochým kľúčom otočte ľavú prepravnú tyč o 90° a

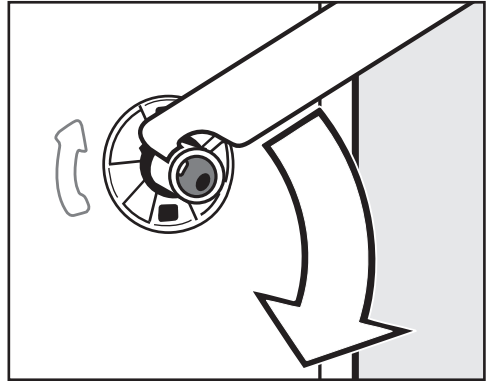

- Otočte pravú prepravnú tyč o 90° a

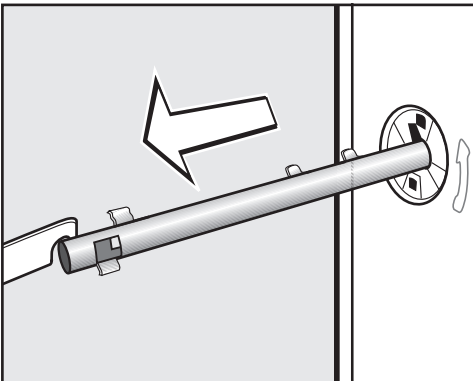

- prepravnú tyč vytiahnite.

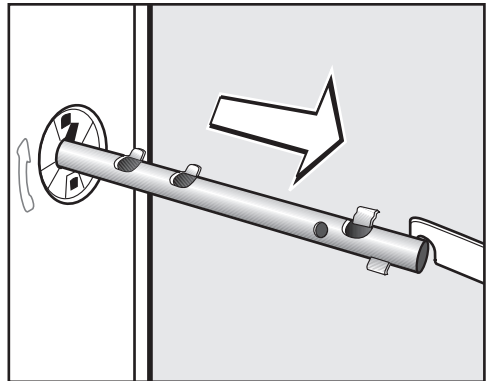

- prepravnú tyč vytiahnite.

Inštalácia

 Nebezpečenstvo poranenia na ostrých hranách.

Ak nie sú uzatvorené otvory, hrozí pri siahnutí do nich nebezpečenstvo poranenia.

Uzatvorte otvory po vybranej prepravnej poistke.

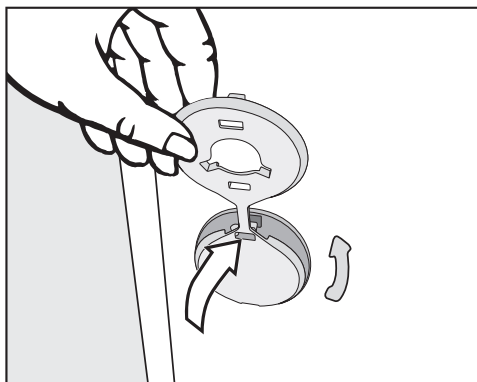

- Uzavrite otvory zátkami.

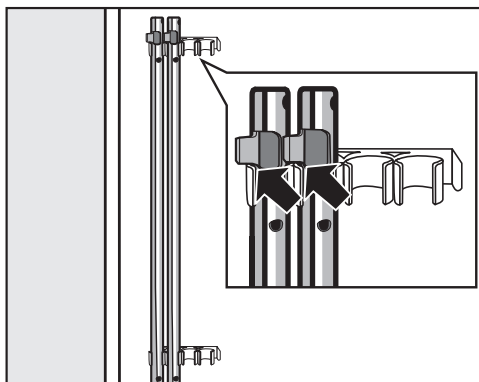

- Upevnite prepravné tyče na zadnú stenu práčky. Dbajte na to, aby bol horný prídržný hák nad držiakom.

 Poškodenia chybnou prepravou.

Pri preprave bez prepravnej poistky sa práčka môže poškodiť.

Prepravné poistky si ponechajte.

Pred prepravou práčky (napr. pri sťahovaní) prepravnú poistku opäť namontujte.

Montáž prepravnej poistky

Montáž prepravnej poistky prebieha v opačnom poradí.

Vyrovnanie

Aby bol zabezpečený bezporuchový chod, musí práčka stáť zvisle a rovnomerne na všetkých štyroch nohách.

Neodborné umiestnenie zvyšuje spotrebu vody a energie a práčka sa môže pohybovať po podlahe.

Vyskrutkovanie a zaistenie nožičky

Práčka sa vyrovnáva štyrmi skrutkovaateľnými nožičkami. V stave dodania sú všetky štyri nožičky zaskrutkované.

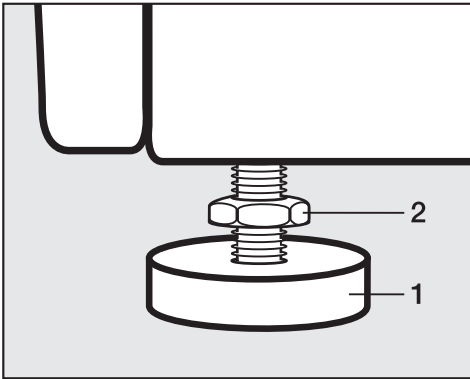

- Priloženým plochým kľúčom povolte kontramaticu **2** v smere hodinových ručičiek. Kontramaticu **2** vyskrutkujte spolu s nožičkou **1**.



- Vodováhou skontrolujte, či práčka stojí zvisle.
- Kliešťami na vodné čerpadlo pridržte nožičku **1**. Plochým kľúčom opäť pevne priskrutkujte kontramaticu **2** proti plášťu.

⚠ Škody v dôsledku chybne vycentrovanej práčky.

Pri nezakontrovaných nohách hrozí, že sa práčka bude pohybovať.

Pevne naskrutkujte všetky štyri kontramaticy na plášť. Taktiež skontrolujte nohy, ktoré ste pri vyrovnávaní nevyskrutkovali.

Inštalácia

Zabudovanie pod pracovnú dosku

⚠ Nebezpečenstvo úrazu elektrickým prúdom pri odkrytých kábloch. Pri odmontovanej vrchnej doske je možný dotyk s časťami pod prúdom. Nedemontujte vrchnú dosku práčky.

Túto práčku možno kompletne (s horným krytom) zasunúť pod pracovnú dosku, pokiaľ je pracovná doska v dostatočnej výške.

Vežové usporiadanie práčky a sušičky

Práčku je možné usporiadať do veže spolu so sušičkou Miele. Na to je nutná montážna súprava* (WTV).

Diely označené * dostať v špecializovaných obchodoch Miele alebo u servisnej služby Miele.

Majte na pamäti:

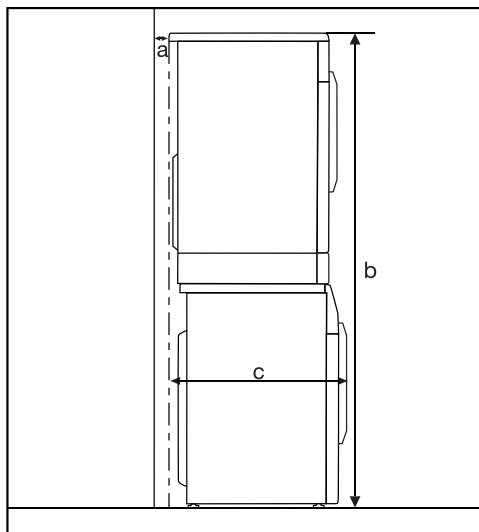

a = minimálne 2 cm

b = WTV jednoduchá : 172 cm
WTV so zásuvkou: 181 cm

c = 68 cm

Systém ochrany proti poškodeniu vodou

Ochranný systém Miele zaručuje širokú ochranu pred škodami spôsobenými vodou z práčky.

Systém sa skladá najmä z nasledujúcich častí:

- prívodnej hadice
- elektroniky a ochrany proti vytečeniu a vytopeniu
- vypúšťacej hadice

Prívodná hadica

- ochrana proti prasknutiu hadice

Prívodná hadica má deštrukčný tlak viac ako 7.000 kPa.

Elektronika a plášť prístroja

- spodná vaňa: Voda vytekajúca z dôvodu netesnosti práčky sa zachytí v spodnej vani. Pomocou plavákového spínača sa zavrú ventily v prívode vody. Ďalší prítok vody je zablokovaný; odčerpá sa voda nachádzajúca sa v pracovnej vani.
- ochrana proti vytopeniu: Týmto sa zabráni vytopeniu z dôvodu nekontrolovaného prítoku vody. Ak stúpne hladina vody nad určitú hranicu, zapne sa vypúšťacie čerpadlo a voda sa kontrolovane odčerpá.

Vypúšťacia hadica

Vypúšťacia hadica je zabezpečená od-vzdušňovacím systémom. Tým sa zabráni, aby automatická práčka bola na-prázdno.

Inštalácia

Prívod vody

 Ohrozenie zdravia a škody z dôvodu znečistenej pritekajúcej vody. Kvalita pritekajúcej vody musí zodpovedať špecifikácii pitnej vody v krajine, v ktorej sa práčka prevádzkuje. Práčku pripojte vždy na studenú pitnú vodu.

Práčka môže byť pripojená na potrubie pitnej vody aj bez obmedzovača spätného toku, pretože je skonštruovaná podľa platných noriem DIN.

Pripojovací tlak vody musí byť medzi 100 kPa a 1.000 kPa. Ak je tlak vody vyšší ako 1.000 kPa pretlak, je nutné zabudovať redukčný tlakový ventil.

Pre pripojenie je potrebný uzatvárací ventil s prípojkovým závitom $\frac{3}{4}$ ". Ak nie je uzatvárací ventil k dispozícii, potom musí práčku k potrubiu s pitnou vodou pripojiť len kvalifikovaný inštalatér.

Skrutkové spojenie je pod tlakom vody v potrubí.

Skontrolujte preto pomalým otvorením vodovodného kohútika, či je pripojenie tesné. Opravte usadenie tesnenia a závit.

Práčka nie je vhodná na pripojenie na teplú vodu.

Nepripájajte práčku na prípoj teplej vody.

Údržba

V prípade výmeny používajte len originál Miele hadice s tlakom viac ako 7 000 kPa.

 Škody spôsobené nečistotami vo vode.

Práčka má na ochranu ventilu prívodu vody sitko vo voľnom konci prívodnej hadice a sitko vo vstupnom hrdle.

Neodstraňujte tieto dva sitká na nečistoty.

Príslušenstvo-predĺženie hadice

Ako príslušenstvo je u špecializovaného predajcu Miele alebo u servisnej služby Miele dostať hadice s dĺžkou 2,5 m alebo 4,0 m.

Odtok vody

Prací roztok sa odčerpáva vypúšťacím čerpadlom s výtlačnou výškou 1 m. Hadica musí byť nainštalovaná bez zalomenia, aby nebol obmedzený odtok vody.

V prípade potreby je možné hadicu predĺžiť až na 5 m. Príslušenstvo dostať v špecializovaných obchodoch Miele alebo u servisnej služby Miele.

Pre výtlačné výšky nad 1 m (max. do 1,8 m výtlačnej výšky) je v špecializovaných obchodoch alebo u servisnej služby Miele možné dokúpiť výmenné vypúšťacie čerpadlo.

Pri výtlačnej výške 1,8 m je možné hadicu predĺžiť až ja 2,5 m. Príslušenstvo dostať v špecializovaných obchodoch Miele alebo u servisnej služby Miele.

Možnosti odtoku vody:

1. Zavesenie do umývadla alebo výlevky:

Majte na pamäti:

- Hadicu zaistíte proti vypadnutiu!
- Ak sa voda odčerpáva do umývadla, musí byť zaistený jej rýchly odtok. Inak hrozí nebezpečenstvo, že voda pretečie alebo sa časť odčerpanej vody nasaje späť do práčky.

2. Napojenie na umelohmotnú odpadovú rúru s gumovou vsuvkou (sifón nie je bezpodmienečne nutný).

3. Odtok do podlahovej výpuste (kanála).

4. Napojenie na umývadlo s umelohmotnou závitovou spojkou.

Majte na pamäti:

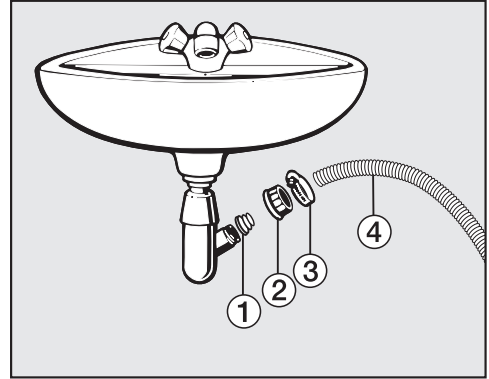

① adaptér

② prevlečená matica umývadla

③ hadicová objímka

④ koniec hadice

■ Nainštalujte na sifón umývadla adaptér ① s prevlečenou maticou umývadla ②.

■ Koniec hadice ④ nasadíte na adaptér ①.

■ Skrutkovačom utiahnite pevne hadicovú objímku ③ hneď za umývadlovou prevlečenou maticou.

Inštalácia

Elektrické pripojenie

Práčka je sériovo vybavená „zástrčkou“ na pripojenie do zásuvky s ochranným kontaktom.

Práčku umiestnite tak, aby bola zásuvka voľne prístupná. Ak nie je zástrčka voľne dostupná, zabezpečte, aby v mieste inštalácie bolo k dispozícii zariadenie odpojajúce všetky póly.

 Nebezpečenstvo požiaru prehriatím.

Prevádzka práčky na viacnásobných zásuvkách a predlžovacích kábloch môže spôsobiť preťaženie káblov.

Z bezpečnostných dôvodov nepoužívajte rozbočovacie viacnásobné zásuvky a predlžovacie káble.

Elektrická inštalácia musí byť v súlade s normou VDE 0100.

Poškodený pripojovací kábel môže byť nahradený len špeciálnym káblom rovnakého typu (dostať u servisnej služby Miele). Z bezpečnostných dôvodov môže výmenu vykonať len servisná služba Miele, špecializovaný predajca alebo príslušný kvalifikovaný odborník.

O menovitom príkone a príslušnom istení informuje typový štítok. Porovnajte údaje na typovom štítku s parametrami elektrickej siete.

V prípade pochybností sa spýtajte kvalifikovaného elektrikára.

Práčka sa nesmie pripájať na elektrické striedače, ktoré sa používajú pri autonómnom zásobovaní elektrickou energiou, napr. zo solárneho systému. Zmeňte zobrazenú hodnotu a potvrdte pomocou Môže sa poškodiť elektronika.

Technické údaje

| | |
|---------------------------------|-------------------------------|
| výška | 850 mm |
| šírka | 596 mm |
| hĺbka | 636 mm |
| hĺbka pri otvorených dvierkach | 1.054 mm |
| výška na zabudovanie | 850 mm |
| šírka na zabudovanie | 600 mm |
| hmotnosť | cca 100 kg |
| množstvo náplne | 7 kg suchá bielizeň |
| pripojovacie napätie | viď typový štítok |
| menovitý príkon | viď typový štítok |
| istenie | viď typový štítok |
| údaje o spotrebe | viď kapitola Údaje o spotrebe |
| minimálny hydraulický tlak vody | 100 kPa (1 bar) |
| maximálny hydraulický tlak vody | 1.000 kPa (10 bar) |
| dĺžka prívodnej hadice | 1,60 m |
| dĺžka vypúšťacej hadice | 1,50 m |
| dĺžka pripojovacieho kábla | 2,00 m |
| maximálna výtlačná výška | 1,00 m |
| maximálna výtlačná dĺžka | 5,00 m |
| LED svetlo emitujúce diódy | trieda 1 |
| udelené skúšobné značky | viď typový štítok |

Technické údaje

Informačný list pre práčky pre domácnosť

podľa delegovaného nariadenia EÚ č. 1061/2010



| MIELE | |
|--|------------------------|
| Identifikačný kód modelu | WCA 035 Active |
| Menovitá kapacita ¹ | 7,0 kg |
| trieda energetickej účinnosti | |
| A+++ (najvyššia účinnosť) až D (najnižšia účinnosť) | A+++ |
| ročná spotreba energie (AE _c) ² | 175 kWh/rok |
| Spotreba energie pre štandardný program pre bavlnu pri 60°C pri plnom naplnení | 0,90 kWh |
| Spotreba energie pre štandardný program pre bavlnu pri 60°C pri čiastočnom naplnení | 0,88 kWh |
| Spotreba energie pre štandardný program pre bavlnu pri 40°C pri čiastočnom naplnení | 0,50 kWh |
| Vážený príkon v režime vypnutia (P _o) | W |
| Vážený príkon v režime ponechania v zapnutom stave (P) | W |
| Vážená ročná spotreba vody (AW _c) ³ | 10.340 l/rok |
| Trieda efektívnosti odstredovania | |
| A (najvyššia efektívnosť) až G (najnižšia efektívnosť) | B |
| Maximálna rýchlosť odstredovania ⁴ | 1.400 U/min |
| Zvyšný obsah vlhkosti ⁴ | 53 % |
| Štandardný program, na ktorý sa vzťahujú informácie uvedené na štítku a v opise výrobku ⁵ | Bavlna 60/40 so šípkou |
| Dĺžka štandardného programu | |
| Štandardný program "pre bavlnu pri 60°C" pri plnom naplnení | 179 min |
| Štandardný program "pre bavlnu pri 60°C" pri čiastočnom naplnení | 179 min |
| Štandardný program "pre bavlnu pri 40°C" pri čiastočnom naplnení | 179 min |
| Čas trvania režimu ponechania v zapnutom stave (T ₁) ⁶ | min |
| Úroveň vydávaného hluku prenášaného vzduchom | |
| Pranie ⁷ | 50 dB(A) re 1 pW |
| Odstredovanie ⁷ | 74 dB(A) re 1 pW |
| Prístroj určený na zabudovanie | - |
| Počas pracieho cyklu z tohto výrobku neunikajú ióny striebra. | |

- áno, existuje

¹ V kg bavlny pre štandardný program pre bavlnu pri 60 °C pri plnom naplnení alebo štandardný program pre bavlnu pri 40 °C pri plnom naplnení, podľa toho, ktorá hodnota je nižšia.

- 2 Na základe 220 štandardných pracích cyklov pre programy pre bavlnu pri 60 °C a 40 °C pri plnom a čiastočnom naplnení, a spotreba režimov s nízkou spotrebou energie. Skutočná spotreba energie bude závisieť od toho, ako sa bude spotrebič používať.
- 3 Na základe 220 štandardných pracích cyklov pre programy pre bavlnu pri 60 °C a 40 °C pri plnom a čiastočnom naplnení. Skutočná spotreba vody bude závisieť od toho, ako sa bude spotrebič používať.
- 4 Pre štandardný program pre bavlnu pri 60 °C pri plnom naplnení alebo štandardný program pre bavlnu pri 40 °C pri čiastočnom naplnení, podľa toho, ktorá hodnota je nižšia, a zvyšný obsah vlhkosti dosiahnutý pre štandardný program pre bavlnu pri 60 °C pri plnom naplnení alebo štandardný program pre bavlnu pri 40 °C pri čiastočnom naplnení, podľa toho, ktorá hodnota je vyššia.
- 5 Tieto programy sú vhodné na pranie bežne zašpinenej bavlnenej bielizne, a že sú to najefektívnejšie programy, pokiaľ ide o kombinovanú spotrebu energie a vody.
- 6 ak je práčka pre domácnosť vybavená systémom riadenia spotreby elektrickej energie
- 7 pre štandardný program pre bavlnu pri 60 °C pri plnom naplnení

Údaje o spotrebe

| | °C | náplň kg | energia kWh | voda liter | doba trvania hod.:min. | zvyšková vlhkosť % |
|--|----|-------------|----------------|---------------|---------------------------|--------------------------|
| Bavlna  * | 60 | 7,0 | 0,90 | 50 | 2:59 | 53 |
| | 60 | 3,5 | 0,88 | 48 | 2:59 | 53 |
| | 40 | 3,5 | 0,50 | 40 | 2:59 | 53 |
| Bavlna | 90 | 7,0 | 2,00 | 50 | 2:29 | 53 |
| | 60 | 7,0 | 1,20 | 50 | 2:29 | 53 |
| | 60 | 3,5 | 1,00 | 48 | 2:19 | 53 |
| | 40 | 7,0 | 0,95 | 53 | 2:39 | 53 |
| | 20 | 7,0 | 0,35 | 53 | 2:39 | 53 |
| Ľahko ošetrovateľné | 30 | 3,5 | 0,45 | 52 | 1:59 | 30 |
| Jemná bielizeň | 30 | 2,0 | 0,25 | 30 | 1:09 | – |
| Vlna  | 30 | 2,0 | 0,23 | 35 | 0:38 | – |
| Expres 20 ¹ | 40 | 3,5 | 0,34 | 30 | 0:20 | – |
| Košele ² | 60 | 2,0 | 0,77 | 40 | 1:31 | – |

1 extra funkcia *Krátky* aktivovaná

2 extra funkcia *Predžehlenie* deaktivovaná

Údaje o spotrebe sa môžu odchyľovať od tu uvedených hodnôt podľa tlaku vody, tvrdosti vody, teploty napúšťanej vody, teploty v miestnosti, druhu bielizne, množstva bielizne, kolísania sieťového napätia a zvolených volieb.

Pokyn pre porovnávacie skúšky

*Skúšobný program podľa EN 60456 a energetickej účinnosti podľa nariadenia 1061/2010

Voľba skúšobných programov

Skúšobné programy podľa EN 60456 a energetického nariadenia 1061/2010 môžete navoliť pomocou programu *ECO 40-60*.

- Otočte programový volič na program *ECO 40-60*.

Na teplotnom indikátore svietia teploty 60 a 40.

- Stlačte **1 krát** senzorové tlačidlo .

Rozsvieti sa samotná teplota 60. Skúšobný program bavlna  je zvolený.

- Stlačte **2 krát** senzorové tlačidlo .

Rozsvieti sa samotná teplota 40. Skúšobný program bavlna  je zvolený.

Programovacie funkcie

Pomocou programovacích funkcií môžete prispôbiť elektroniku práčky meniacim sa požiadavkám. Programovacie funkcie môžete kedykoľvek meniť.

Otvorenie programovacej úrovně.

Programovanie prebieha v 8 krokoch (1, 2, 3 ... 8) pomocou sensorových tlačidiel.

Predpoklad:

- Práčka je zapnutá (volič programov je na programe prania).
- Dvierka práčky sú otvorené.

1 Stlačte sensorové tlačidlo ►► a počas krokov 2 a 3 ich držte stlačené.

2 Zatvorte dvierka práčky.

Počkajte, pokým nebude nápis *Štart/ Pridať bielizeň trvalo svietiť ...*

3 ... a potom sensorové tlačidlo ►► pustite.

Na ukazovateli času svieti P13.

Zrušenie a navolenie programovacej funkcie

Na ukazovateli času sa zobrazuje číslo programovacej funkcie pomocou P v kombinácii s číslom: napr. P13.

- 4 Stlačením sensorového tlačidla ▲ zvolíte postupne príslušnú ďalšiu programovaciu funkciu:

| programovacie funkcie | |
|-----------------------|--|
| P13 | tón tlačidiel |
| P14 | PIN kód |
| P22 | reakcia vypínania zobrazovacích prvkov |
| P24 | memory |
| P26 | dodatočná doba predprania bavlny |
| P27 | doba námáčania |
| P28 | šetriaci chod |
| P29 | pokles teploty |
| P30 | viac vody |
| P31 | hladina pre viac vody |
| P32 | maximálna hladina pri plákaní |
| P33 | ochladzovanie pracieho roztoku |
| P34 | ochrana proti pokrčeniu |
| P49 | nízky tlak vody |

- Stlačte sensorové tlačidlo ►►, aby ste potvrdili programovaciu funkciu.

Zpracovanie a uloženie programovacej funkcie

Programovaciu funkciu môžete zapnúť alebo vypnúť, alebo zvoliť rôzne voľby.

- 6 Stlačením sensorového tlačidla ▲ zapnete alebo vypnete programovaciu funkciu, alebo zvolíte niektorú voľbu:

| programovacia funkcia | možná voľba | | | | |
|-----------------------|-------------|-----|-----|-----|-----|
| | -00 | -01 | -02 | -03 | -04 |
| P13 | ● | ✓ | | | |
| P14 | ✓ | ● | | | |
| P22 | ● | ✓ | | | |
| P24 | ✓ | ● | | | |
| P26 | ✓ | ● | ● | ● | |
| P27 | ✓ | ● | ● | ● | |
| P28 | ✓ | ● | | | |
| P29 | ✓ | ● | | | |
| P30 | | ✓ | ● | ● | |
| P31 | | ✓ | ● | ● | ● |
| P32 | ✓ | ● | | | |
| P33 | ✓ | ● | | | |
| P34 | ● | ✓ | | | |
| P49 | ✓ | ● | | | |

● = možno zvoliť

✓ = nastavenie z výroby

- 7 Na potvrdenie výberu stlačte sensorové tlačidlo ►||.

Teraz opäť svieti číslo programovacej funkcie: napr. P13.

Opustenie úrovne programovania

- 8 Otočte volič programov na ⏻.

Naprogramovanie je trvalo uložené v pamäti. Kedykoľvek ho môžete opäť zmeniť.

P13 tón tlačidiel

Dotyk sensorových tlačidiel sa potvrdzuje akustickým signálom.

Voľba

-00 = tón tlačidiel je vypnutý

-01 = tón tlačidiel je zapnutý (**nastavenie z výroby**)

Programovacie funkcie

P14 PIN kód

PIN kód chráni Vašu práčku pred používaním cudzími osobami.

Pri aktivovanom PIN kóde musíte po zapnutí zadať PIN kód, aby ste mohli práčku obsluhovať.

Voľba

- 00 = PIN kód je vypnutý (**nastavenie z výroby**)
- 01 = PIN kód je zapnutý

Obsluha práčky s PIN kódom

Kód je **125** nie je možné ho zmeniť.

- Zapnite práčku.

Na indikátore času je 0__ a 0 bliká ako výzva na zadanie kódu.

- Stlačte senzorové tlačidlo ▲.

Na ukazovateli času je / __

- Počet potvrdte senzorovým tlačidlom ►II.

Prvé číslo bolo uložené a teraz môžete pomocou senzorového tlačidla ▲ zadať druhé číslo.

- Zadajte aj druhé a tretie číslo a potvrdte senzorovým tlačidlom ►II.

Blokovanie je zrušené. Môžete navoliť a spustiť prací program.

P22 reakcia vypínania zobrazovacích prvkov

Po 15 minútach sa pre šetrenie energie vypnú zobrazovacie prvky.

Voľba

- 00 = vyp.
zobrazovacie prvky sa pri zapnutej práčke nevypínajú.
- 01 = zap. (**nastavenie z výroby**)
po 15 minútach sa po spustení programu zobrazovacie prvky vypnú.

Ale: Po uplynutí času predvoľby štartu, na konci programu alebo na konci fázy ochrany proti pokrčeniu sa zobrazovacie prvky na 15 minút zapnú.

P24 Memory

Práčka po spustení programu uloží do pamäti naposledy zvolené nastavenia programu prania (teplotu, počet otáčok a niektoré extra voľby).

Pri opakovanom zvolení tohto programu prania zobrazí práčka uložené nastavenie.

Voľba

-00 = funkcia memory je vypnutá
(nastavenie z výroby)

-01 = funkcia memory je zapnutá

P25 dodatočná doba predprania bavlny

Ak máte na predpranie špeciálne požiadavky, môžete predĺžiť čas predprania.

Voľba

-00 = **žiadne** predĺženie doby pri predpraní **(nastavenie z výroby)**

-01 = **+ 6 minút** predĺženie doby pri predpraní

-02 = **+ 9 minút** predĺženie doby pri predpraní

-03 = **+ 12 minút** predĺženie doby pri predpraní

P27 doba námáčania

Dobu trvania námáčania môžete nastaviť na hodnotu medzi 30 minútami a 2 hodinami.

Dobu trvania môžete voľiť v krokoch po 30 minútach. Pri zvolení extra funkcie *Námáčanie* bude prebiehať zvolený čas.

Voľba

-00 = **30 minút** doba námáčania **(nastavenie z výroby)**

-01 = **1 hodina** doba námáčania

-02 = **1 hodina 30 minút** doba námáčania

-03 = **2 hodiny** doba námáčania

P28 šetriaci chod

Pri aktivovanom šetrnom chode sa zredukuje pohyby bubna. Mierne znečistené textílie sa takto vyperú šetrnejšie.

Šetrný chod môžete aktivovať pre programy *Bavlna* a *Lahko ošetrovateľné*.

Voľba

-00 = šetriaci chod je vypnutý **(nastavenie z výroby)**

-01 = šetriaci chod je zapnutý

Programovacie funkcie

P29 zníženie teploty

Vo vysokých polohách má voda nižší bod varu. Miele doporučuje od výšky 2000 mn.m. zapnúť zníženie teploty, aby sa zabránilo „varu vody“. Maximálna teplota sa zníži na 80 °C, aj keď zvolíte vyššiu teplotu.

Voľba

- 00 = zníženie teploty je vypnuté (**nastavenie z výroby**)
- 01 = zníženie teploty je zapnuté

P30 Viac vody

Môžete určiť použité množstva vody pri zvolenej funkcii *Voda +*.

Voľba

- 01 = Pri praní a plákaní sa zvýši hladina vody (viac vody) (**nastavenie z výroby**)
- 02 = Prebehne jedno plákanie navyše
- 03 = Hladina vody sa počas prania a plákania zvýši a prevedie sa dodatočné plákanie

P31 hladina pre viac vody

Pri aktivácii extra funkcie *Voda +* môžete zvýšiť hladinu vody v troch stupňoch.

Voľba

- 01 = žiadne ďalšie navýšenie hladiny vody (**nastavenie z výroby**)
- 02 = zvýšenie hladiny vody pri praní a plákaní o 1 stupeň
- 03 = zvýšenie hladiny vody pri praní a plákaní o 2 stupne
- 04 = zvýšenie hladiny vody pri praní a plákaní o 3 stupne

P32 Maximálna hladina pri plákaní

Hladinu vody pri plákaní možno vždy nastaviť na maximálnu hodnotu.

Táto funkcia je dôležitá pre alergikov, aby sa dosiahol veľmi dobrý výsledok plákania. Zvýši sa spotreba vody.

Voľba

- 00 = funkcia maximálna hladina pri plákaní je vypnutá (**nastavenie z výroby**)
- 01 = maximálna hladina pri plákaní je zapnutá

P33 Ochladzovanie pracieho roztoku

Na konci hlavného prania natečie do bubna voda navyše, aby ochladila prací roztok.

Ochladzovanie pracieho roztoku sa vykonáva pri zvolení programu bavlna pri teplote 70 °C a viac.

Ochladzovanie pracieho roztoku by malo byť aktivované:

- pri zavesení vypúšťacej hadice do umývadla alebo výlevky, aby sa predišlo nebezpečenstvu obarenia.
- v budovách, v ktorých nezodpovedajú odpadové potrubia DIN 1986.

Voľba

- 00 = ochladzovanie pracieho roztoku je vypnuté (**nastavenie z výroby**)
- 01 = ochladzovanie pracieho roztoku je zapnuté

P34 Ochrana proti pokrčeniu

Ochrana proti pokrčeniu znižuje tvorbu záhybov po skončení programu.

Bubon sa po skončení programu pohybuje ešte po dobu 30 minút. Dvierka práčky môžete kedykoľvek otvoriť.

Voľba

- 00 = ochrana proti pokrčeniu je vypnutá
- 01 = ochrana proti pokrčeniu je zapnutá (**nastavenie z výroby**)

P49 nízky tlak vody

Pri tlaku vody menej ako 100 kPa (1 bar) práčka stornuje program s chybovým hlásením .

Ak nie je možné zvýšiť tlak vody, aktivovaná funkcia zabráni stornu programu.

Voľba

- 00 = Nízky tlak vody je vypnutý (**nastavenie z výroby**)
- 01 = Nízky tlak vody je zapnutý.

Prací a ošetrovací prostriedok

Pre túto práčku si môžete zakúpiť pracie prostriedky, prostriedky na ošetrovanie textílií, doplnkové prostriedky a prostriedky na údržbu prístroja. Všetky produkty sú prispôsobené práčkam Miele.

Tieto a mnoho ďalších zaujímavých produktov si môžete objednať cez internet na adrese www.miele-shop.com, u servisnej služby Miele, alebo u Vášho špecializovaného predajcu Miele.

Pracie prostriedky

UltraWhite (práškový prací prostriedok)

- Najlepšie výsledky pri 20/30/40/60/95 °C
- žiarivo biele vďaka účinnej formule s aktívnym kyslíkom
- vynikajúce odstraňovanie škvŕn aj pri nízkych teplotách

UltraColor (tekutý prací prostriedok)

- najlepšie výsledky prania pri 20/30/40/60 °C
- s formulou na ochranu farby pre žiarivé farby
- vynikajúce odstraňovanie škvŕn aj pri nízkych teplotách

WoolCare prací prostriedok na jemnú bielizeň (tekutý prací prostriedok)

- na vlnu, hodváb a všetku jemnú bielizeň
- špeciálny komplex starostlivosti z pšeničného proteínu a formuly na ochranu farby
- najlepšie výsledky prania pri 20/30/40/60 °C

Špeciálne prací prostriedky

Tieto špeciálne prací prostriedky obdržite ako kapsule pre pohodlnejšie dávkovanie.

Kapsuly Sport

- pre syntetické textílie
- neutralizuje pachy vďaka pohlcovaču pachov
- zabraňuje elektrostatickému nabíjaniu odevov
- zachováva tvar a priedušnosť syntetických textílií

Kapsuly DownCare

- pre textílie z peria
- zachováva pružnosť a priedušnosť peria
- efektívne čistenie a šetrná starostlivosť lanolínom
- perie a páperie nevytvára hrudky a zostane nadýchané

Kapsuly WoolCare

- Jemný prací prostriedok na vlnu a jemnú bielizeň
- špeciálny komplex starostlivosti z pšeničných proteínov
- technológia ochrany vlákien proti splstnateniu
- formula ochrany farieb na šetrné čistenie

Kapsuly CottonRepair

- špeciálny prací prostriedok na bavlnené textílie
- viditeľne obnovujú textílie už po prvom praní.
- špeciálna receptúra Miele s technológiou Novozymes.
- odstraňuje žmolky a obnovuje intenzitu farieb a ich žiarivosť
- maximálne 1 až 2-krát za rok na jednu textíliu.

Prací a ošetrovací prostriedok

Prostriedky na ošetrovanie textílií

Tento ošetrovací prostriedok na textílie obdržíte ako kapsule pre jednoduchšie dávkovanie.

Avivážny prostriedok v kapsuly

- Aviváž pre čerstvú vôňu bielizne
- rýdza čistota, svieža vôňa a čistota v hlbokých póroch
- pre hebkú a jemnú bielizeň
- zabraňuje elektrostatickému nabíjaniu odevov

Doplnkový prostriedok

Dostať ako kapsule na pohodlné jednorazové dávkovanie

Kapsula Booster

- odstraňovač škvŕn s najväčšou rozpúšťacou silou
- Enzýmová technológia proti odolným škvŕnám
- vhodný na bielu aj farebnú bielizeň
- na skvelé výsledky prania, aj pri nízkych teplotách

Ošetrovanie prístroja

Prostriedok na odvápnenie

- odstraňuje silné usadeniny vodného kameňa
- mierny a šetrný vďaka prírodnej kyseliny citrónovej
- šetrí výhrevné špirály, bubon a ostatné súčasti

IntenseClean

- pre hygienickú čistotu práčky
- odstraňuje tuky, baktérie a tým vznikajúce zápachy
- účinné základné čistenie

Tabletky na zmäkčovanie vody

- znížené dávkovanie pracieho prostriedku pri tvrdej vode
- menej zvyškov pracích prostriedkov v textíliách
- menej chémie v odpadovej vode vďaka zníženému dávkovaniu pracieho prostriedku

The Miele logo consists of the word "Miele" in a bold, white, sans-serif font, set against a solid black rectangular background.

Miele s.r.o.
Plynárenská 1
821 09 Bratislava
Tel.: +421 2 58 103 111
Servis-tel.: +421 2 58 103 131
E-mail: info@miele.sk
Internet: www.miele.sk

**Servisná služba Miele
prijem servisných zákaziek**

**0800 MIELE1
(0800 643 531)**

Miele & Cie. KG
Carl-Miele-Straße 29
33332 Gütersloh
Nemecko

WEA 035 Active

sk-SK

M.-Nr. 11 527 210 / 00