

KÄRCHER

makes a difference

BR 4.300
PRO BR 400



Deutsch	3
English	10
Français	17
Italiano	25
Nederlands	32
Español	39
Português	46
Dansk	53
Norsk	60
Svenska	67
Suomi	74
Ελληνικά	81
Türkçe	89
Русский	96
Magyar	104
Čeština	111
Slovenščina	118
Polski	125
Românește	132
Slovenčina	139
Hrvatski	146
Srpski	153
Български	160
Eesti	168
Latviešu	175
Lietuviškai	182
Українська	189
العربية	203

Register and win!
www.kärcher.com/register-and-win



EAC



59638290 04/18

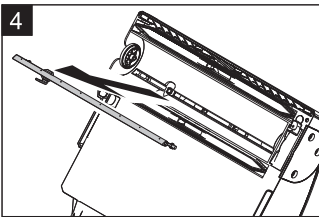
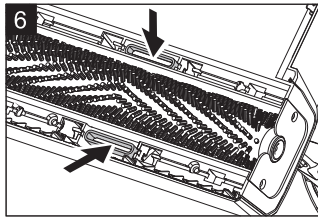
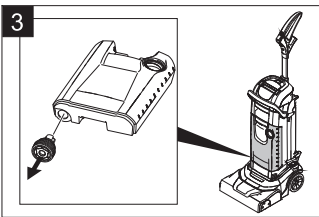
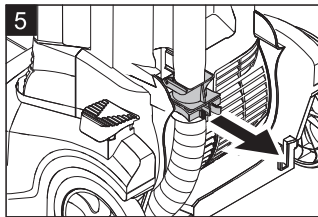
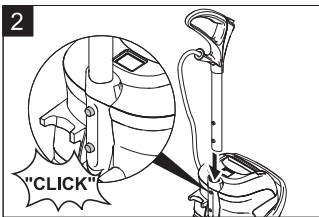
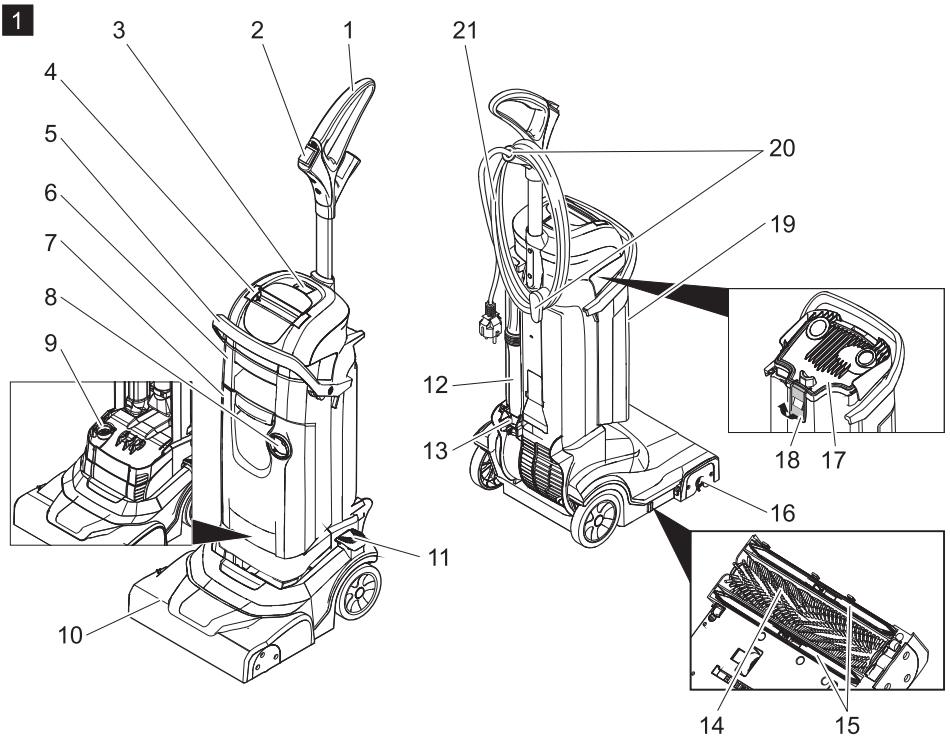



Lesen Sie vor der ersten Benutzung Ihres Gerätes diese Originalbetriebsanleitung, handeln Sie danach und bewahren Sie diese für späteren Gebrauch oder für Nachbesitzer auf.

Inhaltsverzeichnis

Sicherheitshinweise	DE	1
Funktion	DE	1
Bestimmungsgemäße Verwendung	DE	1
Umweltschutz	DE	2
Bedienelemente	DE	2
Erstinbetriebnahme	DE	2
Betrieb	DE	2
Transport	DE	3
Lagerung	DE	3
Pflege und Wartung	DE	4
Störungen	DE	5
Zubehör	DE	6
Zubehör und Ersatzteile	DE	6
Garantie	DE	6
EU-Konformitätserklärung	DE	7
Technische Daten	DE	7

Sicherheitshinweise

Lesen und beachten Sie vor der ersten Benutzung des Gerätes diese Bedienungsanleitung und beiliegende Broschüre Sicherheitshinweise für Bürstenreinigungsgeräte, 5.956-251.0

Gefahrenstufen

⚠ GEFAHR

Hinweis auf eine unmittelbar drohende Gefahr, die zu schweren Körperverletzungen oder zum Tod führt.

⚠ WARNUNG

Hinweis auf eine möglicherweise gefährliche Situation, die zu schweren Körperverletzungen oder zum Tod führen kann.

⚠ VORSICHT

Hinweis auf eine möglicherweise gefährliche Situation, die zu leichten Verletzungen führen kann.

ACHTUNG

Hinweis auf eine möglicherweise gefährliche Situation, die zu Sachschäden führen kann.

Funktion

Diese Scheuersaugmaschine wird zur Nassreinigung von ebenen Böden eingesetzt.

Eine Arbeitsbreite von 300 mm und ein Fassungsvermögen der Frisch- und Schmutzwassertanks von jeweils 4 l ermöglichen eine effektive Reinigung kleiner Flächen.

Der Netzbetrieb ermöglicht ein hohes Leistungsvermögen ohne Arbeitszeitbegrenzung.

Hinweis:

Entsprechend der jeweiligen Reinigungsaufgabe kann das Gerät mit verschiedenem Zubehör ausgestattet werden.

Fragen Sie nach unserem Katalog oder besuchen Sie uns im Internet unter www.kae-rcher.com.

Bestimmungsgemäße Verwendung

Verwenden Sie dieses Gerät ausschließlich gemäß den Angaben in dieser Betriebsanleitung.

- Das Gerät darf nur zum Reinigen von nicht feuchtigkeitsempfindlichen und nicht polierempfindlichen Hartflächen benutzt werden.
Der Einsatztemperaturbereich liegt zwischen +5°C und +40°C.
- Das Gerät ist nicht geeignet zur Reinigung gefrorener Böden (z. B. in Kühlhäusern).
- Das Gerät darf nur mit Original-Zubehör und -Ersatzteilen ausgestattet werden.
- Das Gerät wurde für die Reinigung von Böden im Innenbereich bzw. von überdachten Flächen entwickelt.
- Das Gerät ist nicht bestimmt für die Reinigung öffentlicher Verkehrswege.
- Das Gerät ist nicht für den Einsatz in explosionsgefährdeten Umgebungen geeignet.

Umweltschutz



Die Verpackungsmaterialien sind recyclebar. Bitte werfen Sie die Verpackungen nicht in den Hausmüll, sondern führen Sie diese einer Wiederverwertung zu.



Altgeräte enthalten wertvolle recyclingfähige Materialien, die einer Verwertung zugeführt werden sollten. Batterien, Öl und ähnliche Stoffe dürfen nicht in die Umwelt gelangen. Bitte entsorgen Sie Altgeräte deshalb über geeignete Sammelsysteme.

Hinweise zu Inhaltsstoffen (REACH)

Aktuelle Informationen zu Inhaltsstoffen finden Sie unter:

www.kaercher.de/REACH

Bedienelemente

Bild 1, siehe Umschlagseite

- 1 Griff
- 2 Schalter Wasserpumpe
- 3 Hauptschalter Bürst-/Saugbetrieb
- 4 Tragegriff
- 5 Tragebügel Schmutzwassertank
- 6 Schmutzwassertank
- 7 Frischwassertank
- 8 Verschluss Frischwassertank
- 9 Sieb
- 10 Reinigungskopf
- 11 Entriegelung Parkstellung
- 12 Saugrohr
- 13 Verbindung Saugrohr
- 14 Bürstenwalze
- 15 Saugbalken
- 16 Entriegelungsknopf, Bürstenwalze
- 17 Deckel Schmutzwassertank
- 18 Verschluss
- 19 Füllstandsanzeige
- 20 Kabelhaken, drehbar
- 21 Netzkabel mit Netzstecker

Farbkennzeichnung

- Bedienelemente für den Reinigungsprozess sind gelb.
- Bedienelemente für die Wartung und den Service sind hellgrau.

Erstinbetriebnahme

Bild 2, siehe Umschlagseite

- Rohr am Ende des Griffs in die Öffnung am Gerät einstecken.
- Rasten drücken und Griff einschieben bis er im Gerät einrastet.
- Kabel im Gerät ausrichten und Deckel anbringen, wie im Beilegeblatt gezeigt.

Betrieb

Frischwassertank befüllen

⚠ VORSICHT

Beschädigungsgefahr. Nur die empfohlenen Reinigungsmittel verwenden. Für andere Reinigungsmittel trägt der Betreiber das erhöhte Risiko hinsichtlich der Betriebssicherheit, Unfallgefahr und verringerter Lebensdauer des Gerätes. Nur Reinigungsmittel verwenden, die frei von Lösungsmitteln, Salz- und Flusssäure sind. Sicherheitshinweise auf den Reinigungsmitteln beachten.

Hinweis:

Keine stark schäumenden Reinigungsmittel verwenden.

Dosierhinweise beachten.

Empfohlene Reinigungsmittel:

Anwendung	Reinigungsmittel	Konzentration
Wischpflege EXT-RA	RM 780	0,5 - 2,0%
Bodenglanzreiniger für alle Hartflächen	RM 730	0,5 - 3,0%
Unterhaltsreiniger alkalisch	RM 743	0,5 - 2,0%

- Frischwassertank vom Gerät abnehmen.
- Deckel des Frischwassertanks öffnen.
- Wasser-Reinigungsmittel-Gemisch einfüllen. Höchsttemperatur der Flüssigkeit 50 °C.
- Deckel des Frischwassertanks schließen.
- Frischwassertank in das Gerät einsetzen.

Netzanschluss herstellen

- Unteren Kabelhaken nach oben schwenken und Kabel abnehmen.
- Netzkabel und Netzstecker auf Beschädigung und Bruch prüfen. Austausch nur durch Kundendienst oder Elektrofachkraft vornehmen lassen.
- Netzstecker in Steckdose stecken.

Reinigen

⚠ **GEFAHR**

Verletzungsgefahr durch elektrischen Schlag aufgrund einer beschädigten Netzanschlussleitung. Netzanschlussleitung nicht mit den rotierenden Bürsten in Berührung kommen lassen.

ACHTUNG

Beschädigungsgefahr für die Frischwasserpumpe bei Trockenlauf durch leeren Frischwassertank. Füllstandsanzeige überwachen und Schalter Wasserpumpe bei leerem Frischwassertank ausschalten.

- Entriegelung Parkstellung drücken und Griff nach hinten schwenken.
- Hauptschalter Bürst-/Saugbetrieb auf „1“ stellen.
- Schalter Wasserpumpe einschalten.
- Gerät über die zu reinigende Fläche bewegen.

Reinigung beenden

- Schalter Wasserpumpe ausschalten.
- Gerät noch eine kurze Strecke weiterschieben um das Restwasser aufzusaugen.
- Hauptschalter Bürst-/Saugbetrieb auf „0“ stellen.
- Griff nach vorne schwenken und in Parkstellung einrasten.
- Netzstecker aus Steckdose ziehen.

Schmutzwassertank entleeren

Hinweis:

Bei vollem Schmutzwassertank verschließt der Schwimmer den Saugkanal. Die Absaugung wird unterbrochen. Schmutzwassertank leeren.

⚠ **WARNUNG**

Örtliche Vorschriften zur Abwasserbehandlung beachten.

- Gerät ausschalten.
- Gerät aufrichten und in der Parkstellung einrasten.
- Frischwassertank vom Gerät abnehmen.
- Tragebügel Schmutzwassertank nach unten schwenken und Schmutzwassertank abnehmen.
- Verschluss anheben und Deckel des Schmutzwassertanks abnehmen.
- Schmutzwasser ausgießen.
- Anschließend Schmutzwasserbehälter mit klarem Wasser ausspülen.
- Deckel auf den Schmutzwassertank aufsetzen und einrasten.
- Schmutzwassertank in das Gerät einsetzen.

Frischwassertank entleeren

- Frischwassertank vom Gerät abnehmen.
- Deckel des Frischwassertanks öffnen.
- Reinigungsflüssigkeit ausgießen.
- Deckel des Frischwassertanks schließen.
- Frischwassertank in das Gerät einsetzen.

Transport

⚠ **VORSICHT**

Verletzungs- und Beschädigungsgefahr! Gewicht des Gerätes beim Transport beachten.

- Griff nach vorne schwenken und in Parkstellung einrasten.
 - Griff nach hinten schwenken und Gerät schieben
- oder
- Gerät am Tragegriff hochheben und tragen.
 - Beim Transport in Fahrzeugen Gerät nach den jeweils gültigen Richtlinien gegen Rutschen und Kippen sichern.

Lagerung

⚠ **VORSICHT**

Verletzungs- und Beschädigungsgefahr! Gewicht des Gerätes bei Lagerung beachten.

Dieses Gerät darf nur in Innenräumen gelagert werden.

Pflege und Wartung

⚠ **GEFAHR**

Verletzungsgefahr durch unabsichtlich anlaufendes Gerät und elektrischen Schlag. Vor allen Arbeiten am Gerät, Gerät ausschalten und Netzstecker ziehen.

ACHTUNG

Beschädigungsgefahr für das Gerät durch auslaufendes Wasser. Schmutzwassertank und Frischwassertank vor Wartungsarbeiten am Gerät entleeren.

Wartungsplan

Nach der Arbeit

ACHTUNG

Beschädigungsgefahr. Gerät nicht mit Wasser abspritzen und keine aggressiven Reinigungsmittel verwenden.

- ➔ Schmutzwassertank leeren.
- ➔ Dichtungen zwischen Schmutzwassertank und Gerät reinigen.
- ➔ Frischwassertank leeren.
- ➔ Gerät spülen: Frischwassertank mit klarem Wasser (ohne Reinigungsmittel) füllen und Gerät eine Minute lang mit eingeschalteter Bürstenbewässerung betreiben.
- ➔ Frischwassertank leeren.
- ➔ Gerät außen mit feuchtem, in milder Waschlauge getränktem Lappen reinigen.
- ➔ Saugbalken säubern, auf Verschleiß prüfen und bei Bedarf austauschen (siehe „Wartungsarbeiten“).
- ➔ Bürste auf Verschleiß prüfen, bei Bedarf austauschen (siehe „Wartungsarbeiten“).

Wartungsarbeiten

Saugbalken austauschen

Hinweis:

Die Saugbalken sind mit einer Schnappverbindung am Gerät befestigt und können einfach abgezogen werden.

- ➔ Frischwassertank abnehmen.
- ➔ Schmutzwassertank abnehmen.
- ➔ Gerät auf die Rückseite legen.
- ➔ Saugbalken nach unten abziehen.
- ➔ Neue Saugbalken einsetzen und einrasten.

Bürstenwalze wechseln

- ➔ Frischwassertank abnehmen.
- ➔ Schmutzwassertank abnehmen.
- ➔ Gerät auf die Rückseite legen.
- ➔ Entriegelungsknopf Bürstenwalze drücken und Bürstenwalze nach unten schwenken und vom Mitnehmer abziehen.
- ➔ Neue Bürstenwalze auf den Mitnehmer stecken und auf der Gegenseite einrasten.

Frostschutz

Bei Frostgefahr:

- ➔ Frisch- und Schmutzwassertank entleeren.
- ➔ Gerät in einem frostgeschützten Raum abstellen.

Störungen

⚠ GEFAHR

Verletzungsgefahr durch unabsichtlich anlaufendes Gerät und elektrischen Schlag. Vor allen Arbeiten am Gerät, Gerät ausschalten und Netzstecker ziehen.

ACHTUNG

Beschädigungsfahr für das Gerät durch auslaufendes Wasser. Schmutzwassertank und Frischwassertank vor Wartungsarbeiten am Gerät entleeren.

Bei Störungen, die mit Hilfe dieser Tabelle nicht behoben werden können, Kundendienst rufen.

Störung	Behebung
Gerät lässt sich nicht starten	Prüfen, ob Netzstecker eingesteckt ist.
Ungenügende Wassermenge	<p>Frischwasserstand prüfen, bei Bedarf Tank auffüllen.</p> <p>Verschluss Frischwassertank öffnen. Wird beim Öffnen ein Unterdruck im Tank festgestellt, Belüftungsventil im Verschluss Frischwassertank reinigen.</p> <p>Wasserverteiler reinigen (siehe „Wasserverteiler reinigen“).</p> <p>Frischwassertank herausnehmen und Sieb auf Verschmutzung prüfen. Bei Bedarf Sieb herausnehmen und reinigen.</p> <p>Ventil mit Filter am Frischwassertank abziehen (Bild 3, siehe Umschlagseite) und in lauwarmem Wasser spülen.</p>
Frischwassertank tropft beim Nachfüllen	Ventil mit Filter am Frischwassertank abziehen (Bild 3, siehe Umschlagseite) und in lauwarmem Wasser spülen.
Ungenügende Saugleistung	<p>Schmutzwassertank leeren.</p> <p>Schmutzwassertank im Gerät einrasten.</p> <p>Dichtungen zwischen Schmutzwassertank und Deckel reinigen und auf Dichtigkeit prüfen, bei Bedarf austauschen.</p> <p>Dichtungen zwischen Deckel Schmutzwassertank und Gerät prüfen. Bei beschädigten Dichtungen Kundendienst aufsuchen.</p> <p>Prüfen, ob die Saugbalken im Reinigungskopf eingerastet sind.</p> <p>Saugbalken verstopft, reinigen.</p> <p>Saugbalken verschlissen, vorderen und hinteren Saugbalken gegeneinander vertauschen. Sind beide Saugbalken verschlissen, neue Saugbalken einsetzen.</p> <p>Prüfen, ob beide Saugrohrteile korrekt mit der Verbindung Saugrohr verbunden sind.</p> <p>Saugrohr und Saugkanal im Reinigungskopf auf Verstopfung prüfen, ggf. Verstopfung beseitigen (siehe „Saugrohr reinigen“).</p> <p>Prüfen, ob das Kabel hinter den Tanks flach verlegt ist und der beiliegende Deckel angebracht ist.</p>
Ungenügendes Reinigungsergebnis	Bürstenwalze auf Verschleiß prüfen, bei Bedarf austauschen.
Bürste dreht sich nicht	Prüfen, ob Fremdkörper die Bürstenwalze blockiert, gegebenenfalls Fremdkörper entfernen.
Knarrendes Geräusch, Bürste dreht sich nicht	Rutschkupplung hat ausgelöst. Gerät ausschalten, Bürstenwalze überprüfen/reinigen.

Wasserverteiler reinigen

- Bürstenwalze herausnehmen.
- Wasserverteilleiste im Bürstentunnel herausziehen (Bild 4, siehe Umschlagseite).
- Bewässerungskanal und Öffnungen in der Wasserverteilleiste unter fließendem Wasser reinigen.

Saugrohr reinigen

- Frischwassertank vom Gerät abnehmen.
- Tragebügel Schmutzwassertank nach unten schwenken und Schmutzwassertank abnehmen.

- Verbindung Saugrohr nach hinten aus dem Gerät herausziehen und beide Enden des Saugrohrs herausschwenken (Bild 5, siehe Umschlagseite). Das Saugrohr ist unterbrochen und beide Ende sind für die Reinigung zugänglich.
- Saugbalken nach unten abziehen, der Saugkanal im Reinigungskopf ist für die Reinigung zugänglich (Bild 6, siehe Umschlagseite).
- Saugschlauch und Saugkanal mit Wasser durchspülen oder Verstopfung mit einem stumpfen Gegenstand herausziehen oder -schieben.

Zubehör

Zubehör	Beschreibung	Bestellnummer
Walzenbürste, rot	Universalbürste für alle Bodenbeläge.	2.642-660.0
Walzenbürste, orange	Spezialbürste für strukturierte Böden.wie Sicherheitsfliesen oder Fugen	2.642-661.0
Sauglippenset	2 Saugbalken und Sauglippen aus Naturkautschuk.Für Ersatzbedarf.	2.642-662.0
Mikrofaserwalze	Speziell für Feinsteinzeugfliesen, Reinigungsbürste aus Mikrofaser mit besonders hoher Reinigungsleistung.	4.762-453.0
Teppichreinigungsset	Zur Tiefenreinigung von Teppichen und textilen Flächen.	2.642-663.0
RM 780, Wischpflege extra, 2,5 l	Zur Unterhaltsreinigung.	6.295-580.0
RM 730, Bodenglanzreiniger, 1,0 l	Für alle harten und elastischen Bodenbeläge, besonders geeignet für die Reinigung hochglänzender Steinböden..	6.295-491.0
RM 743, Universal Bodenreiniger, 1,0 l	Besonders geeignet für die Reinigung von Linoleum und Feinsteinzeugfliesen.	6.295-293.0

Zubehör und Ersatzteile

- Nur Original-Zubehör und Original-Ersatzteile verwenden, sie bieten die Gewähr für einen sicheren und störungsfreien Betrieb des Gerätes.
- Informationen über Zubehör und Ersatzteile finden Sie unter www.kaercher.com.

Garantie

In jedem Land gelten die von unserer zuständigen Vertriebsgesellschaft herausgegebenen Garantiebedingungen. Etwaige Störungen an Ihrem Zubehör beseitigen wir innerhalb der Garantiefrist kostenlos, sofern ein Material- oder Herstellungsfehler die Ursache sein sollte. Im Garantiefall wenden Sie sich bitte mit Kaufbeleg an Ihren Händler oder die nächste autorisierte Kundendienststelle.

EU-Konformitätserklärung

Hiermit erklären wir, dass die nachfolgend bezeichnete Maschine aufgrund ihrer Konzipierung und Bauart sowie in der von uns in Verkehr gebrachten Ausführung den einschlägigen grundlegenden Sicherheits- und Gesundheitsanforderungen der EU-Richtlinien entspricht. Bei einer nicht mit uns abgestimmten Änderung der Maschine verliert diese Erklärung ihre Gültigkeit.

Produkt: Bodenreiniger
Typ: 1.783-xxx

Einschlägige EU-Richtlinien

2006/42/EG (+2009/127/EG)
 2014/30/EU

Angewandte harmonisierte Normen

EN 55014-1: 2006+A1: 2009+A2: 2011
 EN 55014-2: 2015
 EN 60335-1
 EN 60335-2-67: 2009
 EN 61000-3-2: 2014
 EN 61000-3-3: 2013
 EN 62233: 2008

Angewandte nationale Normen

-

Die Unterzeichnenden handeln im Auftrag und mit Vollmacht der Geschäftsführung.

 H. Jenner

Chief Executive Officer

 S. Reiser

Head of Approbation

Dokumentationsbevollmächtigter:
 S. Reiser

Alfred Kärcher GmbH & Co. KG
 Alfred-Kärcher-Str. 28 - 40
 71364 Winnenden (Germany)
 Tel.: +49 7195 14-0
 Fax: +49 7195 14-2212

Winnenden, 2018/04/01

Technische Daten

Leistung		
Nennspannung	V	220...240
Frequenz	Hz	1~ 50/60
Mittlere Leistungsaufnahme	W	820
Schutzklasse		I
Schutzart		IPX4
Saugen		
Saugleistung, Luftmenge	l/s	26
Saugleistung, Unterdruck	kPa	13
Reinigungsbürste		
Arbeitsbreite	mm	300
Bürstendurchmesser	mm	60
Bürstendrehzahl	1/min	1450
Maße und Gewichte		
Theoretische Flächenleistung	m ² /h	200
Volumen Frisch-/Schmutzwassertank	l	4
Länge x Breite x Höhe	mm	390 x 335 x 1180
Transportgewicht	kg	12
Gesamtgewicht	kg	16
Ermittelte Werte gemäß EN 60335-2-67		
Hand-Arm Vibrationswert	m/s ²	<2,5
Unsicherheit K	m/s ²	0,2
Schalldruckpegel L _{pA}	dB(A)	72
Unsicherheit K _{pA}	dB(A)	1
Schalleistungspegel L _{WA}	dB(A)	85
Unsicherheit K _{WA}	dB(A)	1



Please read and comply with these original instructions prior to the initial operation of your appliance and store them for later use or subsequent owners.

Contents

Safety instructions.	EN	1
Function	EN	1
Proper use	EN	1
Environmental protection	EN	2
Control elements.	EN	2
Initial Start-Up	EN	2
Operation	EN	2
Transport.	EN	3
Storage	EN	4
Care and maintenance	EN	4
Faults	EN	5
Accessories.	EN	6
Accessories and Spare Parts .	EN	6
Warranty	EN	6
EU Declaration of Conformity .	EN	7
Technical specifications	EN	7

Safety instructions

Before using the appliance for the first time, read and observe these operating instructions and the accompanying brochure: Safety information for brush cleaning units, 5.956-251.0.

Hazard levels

⚠ DANGER

Pointer to immediate danger, which leads to severe injuries or death.

⚠ WARNING

Pointer to a possibly dangerous situation, which can lead to severe injuries or death.

⚠ CAUTION

Pointer to a possibly dangerous situation, which can lead to minor injuries.

ATTENTION

Pointer to a possibly dangerous situation, which can lead to property damage.

Function

The scrubbing vacuum cleaner is used for the wet cleaning of level floors. A working width of 300 mm and a capacity of 4 l each of the fresh and dirt water reservoirs enable an effective cleaning of smaller surfaces.

The power supply operation allows a high capacity without a restriction of the working time.

Note:

The appliance can be equipped with various accessories depending on the cleaning task.

Please request our catalogue or visit us on the Internet at www.kaercher.com.

Proper use

Use this appliance only as directed in these operating instructions.

- The appliance may only be used for the cleaning of hard surfaces that are not sensitive to moisture and polishing operations.
 - The application temperature ranges from +5°C to +40°C.
- The appliance is not suited for the cleaning of frozen grounds (e.g. in cold stores).
- The appliance may only be equipped with original accessories and spare parts.
- The appliance was designed for the cleaning of floors inside or of covered surfaces.
- The appliance is not intended for the cleaning of public traffic routes.
- The appliance is not suited for the use in potentially explosive environments.

Environmental protection



The packaging materials are recyclable. Please do not throw packaging in the domestic waste but pass it on for recycling.



Old units contain valuable recyclable materials. Batteries, oil and similar substances may not be released into the environment. Therefore please dispose of old units through suitable collection systems.

Notes about the ingredients (REACH)

You will find current information about the ingredients at:

www.kaercher.com/REACH

Control elements

Figure 1, see cover page

- 1 Handle
- 2 Water pump switch
- 3 Main switch for brushing/vacuuming operations
- 4 Carrying handle
- 5 Support bow in waste water tank
- 6 waste water tank
- 7 Fresh water tank
- 8 Fresh water tank lock
- 9 Sieve
- 10 Cleaning head
- 11 Release, park position
- 12 Suction tube
- 13 Suction tube connection
- 14 Brush roller
- 15 Vacuum bar
- 16 Unlocking button for the changeable brush
- 17 Cover waste water tank
- 18 Lock
- 19 Filling level display
- 20 Cable hook, rotating
- 21 Mains cable with mains plug

Colour coding

- The operating elements for the cleaning process are yellow.
- The controls for the maintenance and service are light gray.

Initial Start-Up

Figure 2, see cover page

- Insert tube into the opening of the appliance at the end of the handle.
- Press down and slide the handle into the appliance until it clicks.
- Align the cable in the appliance and attach the lid as shown on the supplement sheet.

Operation

Fill fresh water reservoir

△ CAUTION

Risk of damage. Only use the recommended detergents. With other detergents, the operator bears the increased risk regarding the operational safety, risk of accident and reduced service life of the appliance. Only use detergents that are free of solvents, hydrochloric acid and hydrofluoric acid.

Follow the safety instructions for using detergents.

Note:

Do not use highly foaming detergents.

Observe the dosing notes.

Recommended detergents:

Application	Detergent	Concentration
Wipe care EXTRA	RM 780	0,5 - 2,0%
Floorshine cleaner for all hard surfaces	RM 730	0,5 - 3,0%
Everyday cleaner, alkali-based	RM 743	0,5 - 2,0%

- Remove the fresh water reservoir from the appliance.
- Open the cover of the fresh water reservoir.
- Pour in water/detergent mixture. Maximum temperature of the liquid 50 °C.
- Close the cover of the fresh water reservoir.
- Insert the fresh water container into the appliance.

Establish mains contact

- Swivel bottom cable hook upward and remove cable.
- Check mains cable and plug for damage or breakage. Get them replaced only through customer service agent or an electrician.
- Insert the mains plug into the socket.

Cleaning

⚠ **DANGER**

Risk of injury on account of electric shock caused by a damaged mains connection. Do not let the mains connection come into contact with the rotating brushes.

ATTENTION

Risk of damage to the fresh water pump if it runs dry because of empty fresh water tank. Monitor the filling level display and switch the water pump switch off if the fresh water tank is empty.

- Press the park position release and swivel the handle toward the rear.
- Set main switch for brush/vacuum operation to "1".
- Activate the water pump switch.
- Move the appliance over the surface to be cleaned.

Complete cleaning

- Turn off the water pump switch.
- Push the appliance a little further to vacuum up the remaining water.
- Set main switch for brush/vacuum operation to "0".
- Swivel the appliance handle forward and arrest in the park position.
- Disconnect the main plug from the socket.

Emptying the waste Water tank

Note:

If the waste water tank is full, the float closes the suction channel. The suction operation is interrupted. Empty the waste water tank.

⚠ **WARNING**

Please observe the local provisions regarding the wastewater treatment.

- Turn off the appliance.
- Position the appliance upright and arrest it in the park position.
- Remove the fresh water reservoir from the appliance.
- Swivel support bow downward and remove the waste water tank.
- Lift the lock and remove the lid of the waste water tank.
- Pour out dirt water.
- Rinse the dirt water reservoir with clear water.
- Replace the lid of the waste water tank and lock it.
- Insert the waste water tank into the appliance.

Emptying the Fresh Water Reservoir

- Remove the fresh water reservoir from the appliance.
- Open the cover of the fresh water reservoir.
- Pour out the cleaning liquid.
- Close the cover of the fresh water reservoir.
- Insert the fresh water container into the appliance.

Transport

⚠ **CAUTION**

Risk of personal injury or damage! Mind the weight of the appliance during transport.

- Swivel the appliance handle forward and arrest in the park position.
- Swivel the pushing handle backwards and push the appliance.

or

- Lift appliance by the carrying handle and carry it.
- When transporting in vehicles, secure the appliance according to the guidelines from slipping and tipping over.

Storage

⚠ CAUTION

Risk of personal injury or damage! Consider the weight of the appliance when storing it.

This appliance must only be stored in interior rooms.

Care and maintenance

⚠ DANGER

Risk of injury by inadvertent startup of appliance and electrical shock.

Prior to all work on the appliance, switch off the appliance and pull the power plug.

ATTENTION

Risk of damage to the device on account of water leakage. Empty the waste water tank and the fresh water tank prior to performing maintenance tasks on the device.

Maintenance schedule

After the work

ATTENTION

Risk of damage. Do not sluice the appliance with water and do not use aggressive detergents.

- Empty the waste water tank.
- Clean the seals between the waste water tank and the appliance.
- Empty the fresh water reservoir.
- Rinse the appliance: Fill the fresh water reservoir with clear water (without detergent) and let the appliance run for one minute with the brush water supply turned on.
- Empty the fresh water reservoir.
- Clean the outside of the appliance with a damp cloth which has been soaked in mild detergent.
- Clean the vacuum bar, check for wear and replace if required (see "Maintenance tasks").
- Check the brush for wear and replace if required (see "Maintenance tasks").

Maintenance Works

Replace the vacuum bar.

Note:

The vacuum bars are attached to the appliance with snaps and can simply be pulled off.

- Remove the fresh water reservoir.
- Remove the waste water tank.
- Lay the device on the reverse.
- Pull off the vacuum bar downwards.
- Insert the new vacuum bars and lock them into place.

Replacing the brush roller

- Remove the fresh water reservoir.
- Remove the waste water tank.
- Lay the device on the reverse.
- Press the release button for the brush roller and swivel the brush roller toward the bottom and pull it off the driver.
- Place the new brush roller on the driver and lock into place on the opposite side.

Frost protection

In case of danger of frost:

- Empty the fresh and waste water tanks.
- Store the appliance in a frost-protected room.

Faults

⚠ DANGER

Risk of injury by inadvertent startup of appliance and electrical shock.

Prior to all work on the appliance, switch off the appliance and pull the power plug.

ATTENTION

Risk of damage to the device on account of water leakage. Empty the waste water tank and the fresh water tank prior to performing maintenance tasks on the device.

In case of faults that cannot be remedied using the table below please contact the customer service.

Fault	Remedy
Appliance cannot be started	Check if the mains plug is connected.
Insufficient water quantity	Check fresh water level, refill tank if necessary.
	Open the lock of the fresh water reservoir. If a vacuum is detected when the tank is opened, clean the ventilation valve in the lock of the fresh water reservoir.
	Clean the water distributor (see chapter "Cleaning the water distributor").
	Remove the fresh water tank and check the sieve for contamination. If necessary, remove the sieve and clean it.
	Pull off the valve with filter on the fresh water reservoir (Fig. 3, see inside front cover) and rinse in lukewarm water.
Fresh water reservoir drips when refilled	Pull off the valve with filter on the fresh water reservoir (Fig. 3, see inside front cover) and rinse in lukewarm water.
Insufficient vacuum performance	Empty the waste water tank.
	Lock the waste water reservoir in place on the appliance.
	Clean the seals between waste water tank and cover and check for tightness, replace if required.
	Check the seals between the lid of the waste water tank and the appliance. Contact Customer Service if the seals are damaged.
	Check that all vacuum bars are locked into place in the cleaning head.
	Suction bar plugged, clean.
	Suction bar worn; exchange the front and rear suction bars. If both suction bars are worn, install new suction bars.
	Check that both suction tube parts are correctly attached to the suction tube connection.
	Check the suction tube and the suction channel in the cleaning head for obstruction and remove if necessary (see "Cleaning suction tube").
	Check whether the cable behind the tanks has been routed flat and whether the included cover is attached.
Insufficient cleaning result	Check the brush roller for wear, replace if required.
Brush does not turn	Check if foreign matters are blocking the brush roller; remove foreign matter if required.
Creaking sound, brush does not turn	Slip clutch was triggered. Switch off the appliance, check/clean the brush roller.

Clean water distributor

- Take out the brush roller.
- Pull the water distribution bar out of the brush tunnel (Fig. 4, see inside front cover).
- Clean the irrigation channel and the opening in the water distribution bar under running water.

Clean suction tube

- Remove the fresh water reservoir from the appliance.
- Swivel support bow downward and remove the waste water tank.

- Pull the suction tube connection out toward the rear of the appliance and swivel out both ends of the suction tube (Fig. 5, see inside front cover).
The suction tube is separated and both ends are accessible for cleaning.
- Pull the vacuum bar off toward the bottom, the suction channel in the cleaning head is accessible for cleaning (Fig. 6, see inside front cover).
- Flush the suction hose and the suction channel with water or pull or push the obstruction out with a blunt object.

Accessories

Accessories	Description	Order number
Roller brush, red	Universal brush for all floor coverings.	2.642-660.0
Roller brush, orange	Special brush for textured floors such as safety tiles or grouts	2.642-661.0
Suction lip kit	2 suction bars and suction lips made of natural rubber for spare parts.	2.642-662.0
Microfibre roller	Cleaning brush made of microfibres with especially high cleaning performance, especially for fine stone tiles.	4.762-453.0
Carpet cleaning kit	For the deep cleaning of carpets and textile surfaces.	2.642-663.0
RM 780, wipe care extra, 2.5 l	For regular cleaning.	6.295-580.0
RM 730, floor shine cleaner, 1.0 l	For all hard and elastic floor coverings; especially suitable for cleaning high-gloss stone floors.	6.295-491.0
RM 743, universal floor cleaner, 1.0 l	Especially suited for the cleaning of linoleum and fine stone tiles.	6.295-293.0

Accessories and Spare Parts

- Only use original accessories and spare parts, they ensure the safe and trouble-free operation of the device.
- For information about accessories and spare parts, please visit www.kaercher.com.

Warranty

The warranty terms published by our competent sales company are applicable in each country. We will repair potential failures of your accessory within the warranty period free of charge, provided that such failure is caused by faulty material or defects in fabrication. In the event of a warranty claim please contact your dealer or the nearest authorized Customer Service center. Please submit the proof of purchase.

EU Declaration of Conformity

We hereby declare that the machine described below complies with the relevant basic safety and health requirements of the EU Directives, both in its basic design and construction as well as in the version put into circulation by us. This declaration shall cease to be valid if the machine is modified without our prior approval.

Product: Floor cleaner

Type: 1.783-xxx

Relevant EU Directives

2006/42/EC (+2009/127/EC)

2014/30/EU

Applied harmonized standards

EN 55014-1: 2006+A1: 2009+A2: 2011

EN 55014-2: 2015

EN 60335-1

EN 60335-2-67: 2009

EN 61000-3-2: 2014

EN 61000-3-3: 2013

EN 62233: 2008

Applied national standards

-

The undersigned act on behalf and under the power of attorney of the company management.



H. Jenner
Chief Executive Officer



S. Reiser
Head of Approbation

Authorised Documentation Representative
S. Reiser

Alfred Kärcher GmbH Co. KG

Alfred-Kärcher-Str. 28 - 40

71364 Winnenden (Germany)

Phone: +49 7195 14-0

Fax: +49 7195 14-2212

Winnenden, 2018/04/01

Technical specifications

Power

Nominal voltage	V	220...240
Frequency	Hz	1~ 50/60
Average power consumption	W	820
Protective class		I
Type of protection		IPX4

Vacuuming

Cleaning power, air quantity	l/s	26
Cleaning power, negative pressure	kPa	13

Cleaning brush

Working width	mm	300
Brush diameter	mm	60
Brush speed	1/min	1450

Dimensions and weights

Theoretical surface cleaning performance	m ² /h	200
Fresh/waste water tank volume	l	4
Length x width x height	mm	390 x 335 x 1180
Transport weight	kg	12
Total weight	kg	16

Values determined as per EN 60335-2-67

Hand-arm vibration value	m/s ²	<2,5
Uncertainty K	m/s ²	0,2
Sound pressure level L _{pA}	dB(A)	72
Uncertainty K _{pA}	dB(A)	1
Sound power level L _{WA}	dB(A)	85
Uncertainty K _{WA}	dB(A)	1



Lire ce manuel d'utilisation original avant la première utilisation de votre appareil, le respecter et le conserver pour une utilisation ultérieure ou pour le futur propriétaire.

Table des matières

Consignes de sécurité	FR	1
Fonction	FR	1
Utilisation conforme	FR	1
Protection de l'environnement	FR	2
Éléments de commande	FR	2
Première mise en service	FR	2
Fonctionnement	FR	2
Transport	FR	4
Entreposage	FR	4
Entretien et maintenance	FR	4
Pannes	FR	5
Accessoires	FR	6
Accessoires et pièces de rechange	FR	7
Garantie	FR	7
Déclaration UE de conformité	FR	7
Caractéristiques techniques	FR	8

Consignes de sécurité

Lire la présente notice d'instructions ainsi que la brochure ci-jointe Consignes de sécurité pour les nettoyeurs à brosses n° 5.956-251.0 avant d'utiliser l'appareil et respecter les instructions.

Niveaux de danger

⚠ DANGER

Signale la présence d'un danger imminent entraînant de graves blessures corporelles et pouvant avoir une issue mortelle.

⚠ AVERTISSEMENT

Signale la présence d'une situation éventuellement dangereuse pouvant entraîner de graves blessures corporelles et même avoir une issue mortelle.

⚠ PRÉCAUTION

Remarque relative à une situation potentiellement dangereuse pouvant entraîner des blessures légères.

ATTENTION

Remarque relative à une situation éventuellement dangereuse pouvant entraîner des dommages matériels.

Fonction

Cette aspirateur à friction est mis en œuvre pour nettoyer des sols plans par voie humide.

Une largeur de travail de 300 mm et une capacité respective de 4 l pour le réservoir d'eau propre et le réservoir d'eau sale sont les garants pour un nettoyage efficace de petites bouteilles.

Un fonctionnement par courant permet d'obtenir une capacité élevée sans limitation de la durée de travail.

Remarque :

L'appareil peut être équipé de différents accessoires en fonction de l'application respective.

De plus amples détails figurent dans notre catalogue ou sur notre site Internet www.kaercher.com.

Utilisation conforme

L'utilisation de l'appareil doit être faite en conformité avec les consignes figurant dans les instructions de service.

- L'appareil doit uniquement être utilisé pour nettoyer des surfaces dures non sensibles à l'humidité ni au polissage. La plage de température pour l'utilisation est de +5°C à +40°C.
- L'appareil n'est pas approprié pour nettoyer des sols gelés (par exemple dans des entrepôts frigorifiques)
- L'appareil doit uniquement être équipé d'accessoires et de pièces de rechange d'origine.
- L'appareil a été conçu pour le nettoyage de sols dans le domaine intérieur ou bien de surfaces couvertes d'un toit.
- L'appareil n'est pas destiné au nettoyage de voies publiques.
- L'appareil n'est pas approprié pour l'application dans des environnements à risque d'explosion.

Protection de l'environnement



Les matériaux constitutifs de l'emballage sont recyclables. Ne pas jeter les emballages dans les ordures ménagères, mais les rendre à un système de recyclage.



Les appareils usés contiennent des matériaux précieux recyclables lesquels doivent être rendus à un système de recyclage. Des batteries, de l'huile et d'autres substances semblables ne doivent pas être tout simplement jetées. Pour cette raison, utiliser des systèmes adéquats de collecte pour éliminer les appareils usés.

Instructions relatives aux ingrédients (REACH)

Les informations actuelles relatives aux ingrédients se trouvent sous :

www.kaercher.com/REACH

Éléments de commande

Figure 1, cf. page de couverture

- 1 Poignée
- 2 Commutateur pompe à eau
- 3 Interrupteur principal mode brosse / aspiration
- 4 Poignée de transport
- 5 Étrier support réservoir d'eau sale
- 6 Réservoir d'eau sale
- 7 Réservoir d'eau propre
- 8 Fermeture du réservoir d'eau propre
- 9 Tamis
- 10 Tête de nettoyage
- 11 Déverrouillage position de stationnement
- 12 Tuyau d'aspiration
- 13 Connexion flexible d'aspiration
- 14 Rouleau de brosse
- 15 Barre d'aspiration
- 16 Bouton de déverrouillage, brosse d'échange
- 17 Couvercle du réservoir d'eau sale
- 18 Fermeture
- 19 Affichage de l'état de remplissage

- 20 Crochet de câble, rotatif
- 21 Câble secteur avec fiche secteur

Repérage de couleur

- Les éléments de commande pour le processus de nettoyage sont jaunes.
- Les éléments de commande pour la maintenance et l'entretien sont en gris clair.

Première mise en service

Figure 2, cf. page de couverture

- Insérer le tube à l'extrémité de la poignée dans l'ouverture sur l'appareil.
- Appuyer sur le cran et enfoncer la poignée jusqu'à ce qu'elle s'enclenche dans l'appareil.
- Disposer les câbles dans l'appareil et mettre le couvercle en place de la manière présentée dans la fiche en annexe.

Fonctionnement

Remplir le réservoir d'eau fraîche

△ PRÉCAUTION

Risque d'endommagement. Utiliser uniquement les détergents recommandés. Pour tout autre détergent, l'utilisateur prend des risques plus élevés quant à la sécurité du travail, au risque d'accident et à la durée de vie de l'appareil. Utiliser uniquement des détergents exempts de solvants, d'acide chlorhydrique et fluorhydrique. Respecter les consignes de sécurité mentionnées sur les détergents.

Remarque :

Ne jamais utiliser de détergents extrêmement moussants.

Tenir compte des consignes de dosage.

Détergents recommandés :

Application	Produit détergent	Concentration
Entretien de lavage EXTRA	RM 780	0,5 - 2,0%
Détergent brillant pour tous les sols durs	Détergent 730	0,5 - 3,0%
Nettoyant d'entretien alcalin	RM 743	0,5 - 2,0%

- Retirer le réservoir d'eau fraîche de l'appareil.
- Ouvrir le couvercle du réservoir d'eau propre.
- Remplir de mélange détergent-eau. Température maximale du liquide, 50 °C.
- Fermer le couvercle du réservoir d'eau propre.
- Mettre le réservoir d'eau fraîche en place dans l'appareil.

Établir le raccordement de réseau

- Basculer le crochet de câble inférieur vers le haut et enlever le câble.
- Contrôler le câble d'alimentation et la fiche de secteur s'ils sont endommagés ou cassés. L'échanger doit être effectuée que par le service après-vente ou par un électricien.
- Brancher la fiche secteur dans une prise de courant.

Nettoyage

⚠ DANGER

Risque de blessure par décharge électrique à la suite d'un endommagement du câble d'alimentation électrique. Ne pas faire entrer le câble d'alimentation électrique en contact avec les brosses en rotation.

ATTENTION

Risque d'endommagement pour la pompe d'eau fraîche en cas de marche à sec, si le réservoir d'eau fraîche est vide. Surveiller l'indicateur de niveau de remplissage et couper l'interrupteur de la pompe à eau si le réservoir d'eau fraîche est vide.

- Appuyer sur le déverrouillage de la position de stationnement et basculer la poignée vers l'arrière.
- Tourner l'interrupteur principal mode brosse / aspiration sur la position '1'.
- Activer l'interrupteur pompe à eau.
- Déplacer l'appareil par-dessus la surface qui doit être nettoyée.

Terminer le nettoyage

- Désactiver l'interrupteur pompe à eau.
- Pousser l'appareil encore sur une courte distance pour aspirer l'eau résiduelle.
- Tourner l'interrupteur principal mode brosse / aspiration sur la position '0'.
- Pivoter la poignée vers l'avant et l'enclencher en position de stationnement.
- Débrancher la fiche secteur.

Vidange du réservoir d'eau sale

Remarque :

Si le réservoir d'eau sale est plein, le flotteur ferme le canal d'aspiration. L'aspiration est alors interrompue. Vider le bac d'eau sale.

⚠ AVERTISSEMENT

Tenir compte des prescriptions locales pour le traitement des eaux usées.

- Mettre l'appareil hors tension.
- Dresser l'appareil et l'enclencher en position de stationnement.
- Retirer le réservoir d'eau fraîche de l'appareil.
- Pivoter l'étrier support du réservoir d'eau sale vers le bas et retirer le réservoir d'eau sale.
- Soulever le verrou et retirer le couvercle du réservoir d'eau sale.
- Faire couler l'eau sale.
- Puis rincer le réservoir d'eau sale à l'eau propre.
- Poser le couvercle sur le réservoir d'eau sale et l'enclencher.
- Mettre le réservoir d'eau fraîche en place dans l'appareil.

Vidange du réservoir d'eau propre

- Retirer le réservoir d'eau fraîche de l'appareil.
- Ouvrir le couvercle du réservoir d'eau propre.
- Vider le liquide de nettoyage.
- Fermer le couvercle du réservoir d'eau propre.
- Mettre le réservoir d'eau fraîche en place dans l'appareil.

Transport

△ **PRÉCAUTION**

*Risque de blessure et d'endommagement !
Respecter le poids de l'appareil lors du transport.*

- Pivoter la poignée vers l'avant et l'enclencher en position de stationnement.
- Pivoter la poignée vers l'arrière et pousser l'appareil

ou

- Soulever l'appareil avec la poignée et le porter.
- Sécuriser l'appareil contre les glissements ou les basculements selon les directives en vigueur lors du transport dans des véhicules.

Entreposage

△ **PRÉCAUTION**

*Risque de blessure et d'endommagement !
Prendre en compte le poids de l'appareil à l'entreposage.*

Cet appareil doit uniquement être entreposé en intérieur.

Entretien et maintenance

△ **DANGER**

*Risque de blessure et de choc électrique par un démarrage inopiné de l'appareil.
Avant d'effectuer des travaux sur l'appareil, couper l'interrupteur principal et débrancher la fiche secteur.*

ATTENTION

Risque d'endommagement de l'appareil par l'eau qui s'écoule. Vider le réservoir d'eau sale et le réservoir d'eau propre avant les travaux d'entretien sur l'appareil.

Plan de maintenance

Après le travail

ATTENTION

Risque d'endommagement. Ne pas laver l'appareil au jet d'eau et ne jamais utiliser de détergents agressifs.

- Vider le réservoir d'eau sale.
- Nettoyer les joints entre le réservoir d'eau sale et l'appareil.

- Vider le réservoir d'eau propre.
- Rincer l'appareil : Remplir le réservoir d'eau propre d'eau claire (sans détergent) et utiliser l'appareil pendant une minute avec l'irrigation de brosse en service.
- Vider le réservoir d'eau propre.
- Nettoyer l'extérieur de l'appareil avec un chiffon humide et imbibé de détergent doux.
- Nettoyer la barre d'aspiration, en contrôler l'usure et la remplacer si nécessaire (cf. "travaux d'entretien").
- Contrôler l'usure de la brosse et la remplacer si nécessaire (cf. "travaux d'entretien").

Travaux de maintenance

Remplacer la barre d'aspiration

Remarque :

Les barres d'aspiration sont fixées à l'appareil avec une connexion encliquetable et peuvent être simplement retirées.

- Retirer le réservoir d'eau propre.
- Retirer le réservoir d'eau sale.
- Disposer l'appareil sur le côté arrière.
- Tirer la barre d'aspiration vers le bas.
- Mettre une nouvelle barre d'aspiration en place et l'enclencher.

Remplacement du rouleau de brosse

- Retirer le réservoir d'eau propre.
- Retirer le réservoir d'eau sale.
- Disposer l'appareil sur le côté arrière.
- Appuyer sur la tête de déverrouillage du rouleau de brosse et pivoter ce dernier vers le bas et le retirer de l'entraîneur.
- Enficher le nouveau rouleau de brosse sur l'entraîneur et l'enclencher du côté opposé.

Protection antigel

En cas de risque de gel :

- Vider le réservoir d'eau propre et le réservoir d'eau sale.
- Déposer l'appareil dans une pièce à l'abri du gel.

Pannes

⚠ DANGER

Risque de blessure et de choc électrique par un démarrage inopiné de l'appareil. Avant d'effectuer des travaux sur l'appareil, couper l'interrupteur principal et débrancher la fiche secteur.

ATTENTION

Risque d'endommagement de l'appareil par l'eau qui s'écoule. Vider le réservoir d'eau sale et le réservoir d'eau propre avant les travaux d'entretien sur l'appareil. En cas de pannes ne pouvant pas être résolues grâce aux instructions de ce tableau, appeler le service après-vente.

Panne	Remède
Il est impossible de mettre l'appareil en marche	Vérifier si la fiche secteur est branchée.
Quantité d'eau insuffisante	Contrôler le niveau d'eau propre et en cas de besoin, remplir le réservoir
	Ouvrir le verrouillage du réservoir d'eau propre. Si une dépression est constatée dans le réservoir, nettoyer la vanne de ventilation dans le verrou du réservoir d'eau propre.
	Nettoyer le distributeur d'eau (cf. "nettoyer le distributeur d'eau").
	Retirer le réservoir d'eau fraîche et vérifier si le tamis est encrassé. Retirer et nettoyer le tamis, si nécessaire.
	Retirer la soupape avec le filtre sur le réservoir d'eau propre (illustration 3, voir page de garde) et rincer dans de l'eau tiède.
Le réservoir d'eau propre goutte lors de la remise à niveau	Retirer la soupape avec le filtre sur le réservoir d'eau propre (illustration 3, voir page de garde) et rincer dans de l'eau tiède.
Puissance d'aspiration insuffisante	Vider le réservoir d'eau sale.
	Enclencher le réservoir d'eau sale dans l'appareil.
	Nettoyer les joints entre le réservoir d'eau sale et le couvercle et vérifier s'ils sont étanches, en cas de besoin remplacer.
	Nettoyer les joints entre le couvercle du réservoir d'eau sale et l'appareil. En cas d'endommagement des joints, se rendre au service après-vente.
	Contrôler sur la poutre d'aspiration est enclenchée dans la tête de nettoyage.
	Barre d'aspiration bouchée, la nettoyer.
	Barre d'aspiration usée, échanger les barres d'aspiration avant et arrière entre elles. Mettre de nouvelles barres d'aspiration en place lorsque les deux barres d'aspiration sont usées.
	Contrôler si les deux parties du tube d'aspiration sont correctement connectées avec la connexion de tube d'aspiration.
	Contrôler si le tube d'aspiration et le canal d'aspiration dans la tête de nettoyage sont bouchés, si nécessaire éliminer le bouchon (cf. "nettoyer le tube d'aspiration").
	Vérifier si le câble repose bien à plat derrière les réservoirs et si le couvercle fourni est mis en place.

Panne	Remède
Résultat de nettoyage insuffisant	Contrôler le degré d'usure du rouleau de brosse et le cas échéant, le remplacer.
La brosse ne tourne pas	Vérifier si des corps étrangers bloquent le rouleau de brosse et le cas échéant, éliminer les corps étrangers.
Bruit de grincement, la brosse ne tourne pas	L'embrayage de glissement s'est déclenché. Arrêter l'appareil, contrôler/nettoyer le rouleau de brosse.

Nettoyer le distributeur d'eau

- Sortir le rouleau de brosse.
- Retirer la barre de distributeur d'eau dans le tunnel de brosse (illustration 4, voir page de garde).
- Nettoyer le canal d'irrigation et les ouvertures dans la barre de distribution d'eau à l'eau courante.

Nettoyer le tube d'aspiration

- Retirer le réservoir d'eau fraîche de l'appareil.
- Pivoter l'étrier support du réservoir d'eau sale vers le bas et retirer le réservoir d'eau sale.

- Retirer la connexion du tube d'aspiration vers l'arrière, hoës de l'appareil, et faire basculer les deux extrémités du tube d'aspiration vers l'extérieur (illustration 5, voir page de garde). Le tube d'aspiration est interrompu et les deux extrémités sont accessibles pour le nettoyage.
- Retirer la barre d'aspiration vers le bas, le canal d'aspiration est accessible dans la tête de nettoyage pour le nettoyage (illustration 6, voir page de garde).
- Rincer le flexible d'aspiration et le canal d'aspiration avec de l'eau ou enlever ou pousser le bouchon avec un objet émoussé.

Accessoires

Accessoires	Description	Référence
Brosse rotative rouge	Brosse universelle pour tous les revêtements de sol.	2.642-660.0
Brosse rotative orange	Brosse spéciale pour sols structurés tels que carreaux de sécurité ou joints	2.642-661.0
Kit de lèvres d'aspiration	2 barres d'aspiration et lèvres en caoutchouc naturel. Pour rechange.	2.642-662.0
Rouleau microfibras	Spécialement conçu pour carrelages en grès cérame fin, brosse de nettoyage en microfibras avec puissance de nettoyage particulièrement élevée.	4.762-453.0
Kit de nettoyage de tapis	Pour le nettoyage en profondeur de tapis et surfaces textiles.	2.642-663.0
RM 780, entretien de lavage extra, 2,5 l	Pour le nettoyage d'entretien.	6.295-580.0
RM 730, détergent brillant pour sols, 1,0 l	Pour tous les revêtements de sols durs et élastiques, convenant particulièrement au nettoyage de sols en pierre très brillants.	6.295-491.0
RM 743, détergent universel pour sols, 1,0 l	Convenant de façon idéale au nettoyage de linoléum et de carrelages en grès cérame fin.	6.295-293.0

Accessoires et pièces de rechange

- N'utiliser que des accessoires et pièces de rechange d'origine, ils garantissent le bon fonctionnement de l'appareil.
- Vous trouverez des informations relatives aux accessoires et pièces de rechange sur www.kaercher.com.

Garantie

Dans chaque pays, les conditions de garantie en vigueur sont celles publiées par notre société de distribution responsable. Les éventuelles pannes sur les accessoires sont réparées gratuitement dans le délai de validité de la garantie, dans la mesure où celles-ci relèvent d'un défaut matériel ou d'un vice de fabrication. En cas de recours en garantie, adressez-vous à votre revendeur ou au service après-vente agréé le plus proche munis de votre preuve d'achat.

Déclaration UE de conformité

Nous certifions par la présente que la machine spécifiée ci-après répond de par sa conception et son type de construction ainsi que de par la version que nous avons mise sur le marché aux prescriptions fondamentales stipulées en matière de sécurité et d'hygiène par les directives européennes en vigueur. Toute modification apportée à la machine sans notre accord rend cette déclaration invalide.

Produit : Nettoyeur de plancher
Type : 1.783-xxx

Directives européennes en vigueur :
2006/42/CE (+2009/127/CE)
2014/30/UE

Normes harmonisées appliquées :
EN 55014-1: 2006+A1: 2009+A2: 2011
EN 55014-2: 2015
EN 60335-1
EN 60335-2-67: 2009
EN 61000-3-2: 2014
EN 61000-3-3: 2013
EN 62233: 2008

Normes nationales appliquées :

-

Les soussignés agissent sur ordre et sur procuration de la Direction commerciale.



H. Jenner
Chief Executive Officer



S. Reiser
Head of Approbation

Responsable de la documentation:
S. Reiser

Alfred Kärcher GmbH Co. KG
Alfred-Kärcher-Str. 28 - 40
71364 Winnenden (Germany)
Téléphone : +49 7195 14-0
Télécopieur : +49 7195 14-2212

Winnenden, 2018/04/01

Caractéristiques techniques

Performances		
Tension nominale	V	220...240
Fréquence	Hz	1~ 50/60
Puissance absorbée moyenne	W	820
Classe de protection		I
Type de protection		IPX4
Aspiration		
Puissance d'aspiration, débit d'air	l/s	26
Puissance d'aspiration, dépression	kPa	13
Brosse de nettoyage		
Largeur de travail	mm	300
Diamètre des brosses	mm	60
Vitesse des brosses	t/min	1450
Dimensions et poids		
Surface théoriquement nettoyable	m ² /h	200
Volume du réservoir d'eau propre/réservoir d'eau sale	l	4
Longueur x largeur x hauteur	mm	390 x 335 x 1180
Poids de transport	kg	12
Poids total	kg	16
Valeurs définies selon EN 60335-2-67		
Valeur de vibrations bras-main	m/s ²	<2,5
Incertitude K	m/s ²	0,2
Niveau de pression acoustique L _{pA}	dB(A)	72
Incertitude K _{pA}	dB(A)	1
Niveau de puissance acoustique L _{WA}	dB(A)	85
Incertitude K _{WA}	dB(A)	1



Prima di utilizzare l'apparecchio per la prima volta, leggere le presenti istruzioni originali, seguirle e conservarle per un uso futuro o in caso di rivendita dell'apparecchio.

Indice

Norme di sicurezza	IT	1
Funzione	IT	1
Uso conforme a destinazione	IT	1
Protezione dell'ambiente.	IT	1
Dispositivi di comando	IT	2
Prima messa in funzione.	IT	2
Funzionamento	IT	2
Trasporto	IT	3
Supporto	IT	4
Cura e manutenzione	IT	4
Guasti	IT	5
Accessori	IT	6
Accessori e ricambi.	IT	6
Garanzia	IT	6
Dichiarazione di conformità UE	IT	7
Dati tecnici	IT	7

Norme di sicurezza

Prima di utilizzare l'apparecchio per la prima volta leggere e rispettare sia le presenti istruzioni per l'uso che l'allegato opuscolo Norme di sicurezza per pulitori a spazzola, 5.956-251.0

Livelli di pericolo

⚠ PERICOLO

Indica un pericolo imminente che determina lesioni gravi o la morte.

⚠ AVVERTIMENTO

Indica una probabile situazione pericolosa che potrebbe determinare lesioni gravi o la morte.

⚠ PRUDENZA

Indica una probabile situazione pericolosa che potrebbe causare lesioni leggere.

ATTENZIONE

Indica una probabile situazione pericolosa che potrebbe determinare danni alle cose.

Funzione

La lavasciugapavimenti è impiegata per la pulizia ad umido di superfici piane. Una larghezza di lavoro pari a 300 mm e una capienza dei serbatoi di acqua pulita e sporca - rispettivamente pari a 4 l - consentono un'efficace pulizia di superfici piccole. L'alimentazione a corrente permette di ottenere un alto rendimento senza alcuna limitazione dei tempi di lavoro.

Indicazione:

L'apparecchio può essere equipaggiato con diversi accessori in funzione dei rispettivi lavori di pulizia.

Richiedete il nostro catalogo o visitate il nostro sito internet alla pagina www.kaercher.com.

Uso conforme a destinazione

Utilizzate questo apparecchio esclusivamente in conformità alle indicazioni fornite da questo manuale d'uso.

- L'apparecchio può essere utilizzato esclusivamente per la pulizia di superfici dure resistenti all'umidità e alla lucidatura.
Temperatura di esercizio: da +5°C a +40°C.
- L'apparecchio non si adatta alla pulizia di pavimenti gelati (per es. in magazzini frigoriferi).
- L'apparecchio dev'essere equipaggiato solo da accessori e pezzi di ricambio originali.
- L'apparecchio è stato concepito per la pulizia di pavimenti in ambienti interni risp. di superfici coperte.
- L'apparecchio non è previsto per la pulizia di percorsi pubblici di maggior utilizzo.
- L'apparecchio non si adatta all'impiego in ambienti a rischio d'esplosione.

Protezione dell'ambiente



I materiali dell'imballaggio sono riciclabili. Non smaltire l'imballaggio con i rifiuti domestici, ma conferirlo al riciclaggio.



Gli apparecchi usati contengono materiali riciclabili preziosi, che dovrebbero pertanto essere conferiti al riciclaggio per assicurare il loro riutilizzo. Batterie, olio e sostanze simili non devono essere dispersi nell'ambiente. Smaltire pertanto gli apparecchi usati attraverso idonei centri di raccolta.

Avvertenze sui contenuti (REACH)

Informazioni aggiornate sui contenuti sono disponibili all'indirizzo:

www.kaercher.com/REACH

Dispositivi di comando

Fig. 1, vedi copertina

- 1 Maniglia
- 2 Interruttore pompa dell'acqua
- 3 Interruttore generale modalità spazzolamento/aspirazione
- 4 Maniglia trasporto
- 5 Maniglia di trasporto serbatoio acqua sporca
- 6 Serbatoio acqua sporca
- 7 Serbatoio acqua pulita
- 8 Chiusura serbatoio acqua pulita
- 9 Setaccio
- 10 Testa di pulizia
- 11 Sblocco posizione d'arresto
- 12 Tubo rigido di aspirazione
- 13 Raccordo tubo di aspirazione
- 14 Rullo della spazzola
- 15 Barra di aspirazione
- 16 Tasto di sbloccaggio, spazzola intercambiabile
- 17 Coperchio serbatoio acqua sporca
- 18 Chiusura
- 19 Indicatore di livello
- 20 Gancio per cavo, girevole
- 21 Cavo di alimentazione con connettore

Contrassegno colore

- Gli elementi di comando per il processo di pulizia sono gialli.
- Gli elementi di comando per la manutenzione ed il service sono grigio chiaro.

Prima messa in funzione

Fig. 2, vedi copertina

- Inserire il tubo all'estremità del manico nell'apertura presente sull'apparecchio.
- Premere Arresto e inserire il manico fino allo scatto all'interno dell'apparecchio.
- Orientare il cavo nell'apparecchio ed applicare il coperchio come illustrato nel pieghevole.

Funzionamento

Riempire il serbatoio acqua pulita

△ PRUDENZA

Pericolo di danneggiamento. Utilizzare solo i detersivi consigliati. In caso di utilizzo di altri detersivi l'operatore è responsabile del rischio maggiore in relazione alla sicurezza di funzionamento e al rischio di incidenti. Utilizzare esclusivamente detersivi privi di solventi, di sale e di acido fluoridrico. Osservare le avvertenze di sicurezza riportate sui detersivi.

Indicazione:

Non utilizzare detersivi fortemente schiumogeni.

Osservare le indicazioni di dosaggio.

Detersivi consigliati:

Impiego	Detergenti	Concentrazione
Prodotto EXTRA per la cura dei pavimenti	RM 780	0,5 - 2,0%
Detergente per tutte le superfici dure	RM 730	0,5 - 3,0%
Detergente di manutenzione alcalino	RM 743	0,5 - 2,0%

- Rimuovere il serbatoio acqua pulita dall'apparecchio.
- Aprire il coperchio del serbatoio di acqua pulita.
- Versare una miscela di acqua-detergente. Temperatura massima del liquido pari a 50 °C.
- Chiudere il coperchio del serbatoio di acqua pulita.
- Inserire il serbatoio acqua pulita nell'apparecchio.

Effettuare l'allacciamento alla rete

- Girare il gancio per cavo verso l'alto e togliere il cavo.
- Controllare che il cavo di rete e la spina di alimentazione non siano danneggiati o rotti. Fare eseguire la sostituzione solo dal servizio assistenza o da elettricisti qualificati.
- Inserire la spina in una presa elettrica.

Pulizia

⚠ **PERICOLO**

Pericolo di lesioni da scossa elettrica a causa di un cavo di allacciamento alla rete danneggiato. Non far toccare il cavo di allacciamento alla rete con le spazzole rotanti.

ATTENZIONE

Rischio di danneggiamento della pompa di acqua pulita in caso di funzionamento a secco a causa del serbatoio vuoto. Controllare l'indicatore del livello di riempimento e disattivare l'interruttore della pompa dell'acqua quando il serbatoio dell'acqua pulita è vuoto.

- Premere Sblocco posizione d'arresto e girare il manico all'indietro.
- Posizionare l'interruttore generale modalità spazzolamento/aspirazione su "1".
- Accendere l'interruttore Pompa dell'acqua.
- Muovere l'apparecchio sopra la superficie da pulire.

Concludere la pulizia

- Spegnerne l'interruttore Pompa dell'acqua.
- Muovere l'apparecchio ancora per un piccolo tratto per aspirare l'acqua residua.
- Posizionare l'interruttore generale modalità spazzolamento/aspirazione su "0".
- Girare il manico in avanti e bloccare in posizione d'arresto.
- Staccare la spina di alimentazione dalla presa.

Svuotare il serbatoio acqua sporca

Indicazione:

Quando il serbatoio acqua sporca è pieno, il galleggiante ottura il canale di aspirazione. L'aspirazione viene interrotta. Svuotare il serbatoio acqua sporca.

⚠ **AVVERTIMENTO**

Rispettare le norme vigenti locali sul trattamento delle acque di scarico.

- Spegnerne l'apparecchio.
- Raddrizzare l'apparecchio e bloccare in posizione d'arresto.
- Rimuovere il serbatoio acqua pulita dall'apparecchio.
- Girare la maniglia di trasporto serbatoio acqua sporca verso il basso e togliere il serbatoio acqua sporca.
- Sollevare la chiusura e togliere il coperchio del serbatoio acqua sporca.
- Svuotare l'acqua sporca.
- Sciacquare infine il contenitore dell'acqua sporca con acqua pulita.
- Posizionare il coperchio sul serbatoio acqua sporca e bloccare.
- Inserire il serbatoio acqua sporca nell'apparecchio.

Svuotare il serbatoio acqua pulita

- Rimuovere il serbatoio acqua pulita dall'apparecchio.
- Aprire il coperchio del serbatoio di acqua pulita.
- Svuotare il liquido detergente.
- Chiudere il coperchio del serbatoio di acqua pulita.
- Inserire il serbatoio acqua pulita nell'apparecchio.

Trasporto

⚠ **PRUDENZA**

Pericolo di lesioni e di danneggiamento! Per il trasporto osservare il peso dell'apparecchio.

- Girare il manico in avanti e bloccare in posizione d'arresto.
 - Girare il manico all'indietro e spingere l'apparecchio.
- oppure

- Sollevare l'apparecchio con l'apposito manico e trasportarlo.
- Per il trasporto in veicoli, assicurare l'apparecchio secondo le direttive in vigore affinché non possa scivolare e ribaltarsi.

Supporto

⚠ **PRUDENZA**

Pericolo di lesioni e di danneggiamento! Osservare il peso dell'attrezzo quando lo si mette a magazzino.

Questo apparecchio può essere conservato solo in ambienti interni.

Cura e manutenzione

⚠ **PERICOLO**

Pericolo di lesioni causato dall'azionamento accidentale dell'apparecchio e da scossa elettrica.

Prima di eseguire qualsiasi lavoro, spegnere l'apparecchio e staccare la spina.

ATTENZIONE

Pericolo di danneggiamento per l'apparecchio causato da acqua fuoriuscita. Prima di effettuare lavori di manutenzione sull'apparecchio, svuotare il serbatoio dell'acqua sporca e quello dell'acqua pulita.

Schema di manutenzione

Dopo il lavoro

ATTENZIONE

Pericolo di danneggiamento. Non spruzzare l'apparecchio con acqua e non utilizzare detergenti aggressivi.

- Svuotare il serbatoio dell'acqua sporca.
- Pulire le guarnizioni tra il serbatoio acqua sporca e l'apparecchio.
- Svuotare il serbatoio dell'acqua pulita.
- Sciacquare l'apparecchio: Riempire il serbatoio acqua pulita con acqua pulita (senza detergente) e far funzionare l'apparecchio per un minuto con irrigazione spazzole attivata.
- Svuotare il serbatoio dell'acqua pulita.
- Pulire l'apparecchio esternamente con un panno umido imbevuto di liscivia.

- Pulire le barre di aspirazione, verificarne l'usura e, all'occorrenza, sostituirle (vedi "Lavori di manutenzione").
- Verificare l'usura della spazzola, eventualmente sostituirla (vedi "Lavori di manutenzione").

Interventi di manutenzione

Sostituire le barre di aspirazione

Indicazione:

Le barre di aspirazione sono fissate all'apparecchio con un giunto a scatto e possono essere rimosse con facilità.

- Togliere il serbatoio acqua pulita.
- Togliere il serbatoio acqua sporca.
- Posizionare l'apparecchio sulla parte posteriore.
- Togliere la barra di aspirazione tirando verso il basso.
- Inserire nuove barre di aspirazione e bloccarle.

Sostituzione del rullo della spazzola

- Togliere il serbatoio acqua pulita.
- Togliere il serbatoio acqua sporca.
- Posizionare l'apparecchio sulla parte posteriore.
- Premere il Pulsante di sblocco rullo-spazzola e orientare il rullo-spazzola verso il basso e sfilarlo dal trascinatore.
- Inserire un nuovo rullo-spazzola sul trascinatore e bloccarlo sul lato opposto.

Antigelo

In caso di pericolo di gelo:

- Svuotare il serbatoio di acqua pulita e di acqua sporca.
- Collocare l'apparecchio in un locale protetto dal gelo.

Guasti

⚠ PERICOLO

Pericolo di lesioni causato dall'azionamento accidentale dell'apparecchio e da scossa elettrica.

Prima di eseguire qualsiasi lavoro, spegnere l'apparecchio e staccare la spina.

ATTENZIONE

Pericolo di danneggiamento per l'apparecchio causato da acqua fuoriuscita. Prima di effettuare lavori di manutenzione sull'apparecchio, svuotare il serbatoio dell'acqua sporca e quello dell'acqua pulita.

In caso si presentino guasti che non possono essere risolti grazie a questa tabella, chiamare il servizio clienti.

Guasto	Rimedio
L'apparecchio non si accende	Verificare se la spina è inserita.
Quantità di acqua insufficiente.	Controllare il livello di acqua pulita, riempire eventualmente il serbatoio
	Aprire la chiusura del serbatoio di acqua pulita. Nel caso in cui all'apertura venga rilevata una sottopressione, pulire la valvola di aerazione nella chiusura del serbatoio di acqua pulita.
	Pulire i distributori dell'acqua (vedi "Pulire distributori acqua").
	Estrarre il serbatoio di acqua pulita e verificare che il filtro non sia sporco. All'occorrenza estrarre e pulire il filtro.
	Rimuovere la valvola nel serbatoio di acqua pulita (Figura 3, pedicopertina) e sciacquare in acqua tiepida.
Il serbatoio acqua pulita gocchia durante il rabbocco	Rimuovere la valvola nel serbatoio di acqua pulita (Figura 3, pedicopertina) e sciacquare in acqua tiepida.
Potenza di aspirazione insufficiente	Svuotare il serbatoio dell'acqua sporca.
	Bloccare il serbatoio acqua sporca nell'apparecchio.
	Pulire le guarnizioni tra il serbatoio dell'acqua sporca e il coperchio e controllarne l'impermeabilità, eventualmente sostituire.
	Controllare le guarnizioni tra coperchio del serbatoio dell'acqua sporca e l'apparecchio. Nel caso in cui le guarnizioni siano danneggiate contattare il servizio clienti.
	Verificare che le barre di aspirazione siano bloccate.
	Barra di aspirazione otturata, pulirla.
	Barra di aspirazione usurata, invertire la barra di aspirazione anteriore e posteriore. Nel caso in cui siano usurate le due barre di aspirazione, introdurre nuove barre di aspirazione.
	Verificare se i componenti del tubo di aspirazione sono collegati correttamente con il raccordo tubo di aspirazione.
	Controllare l'eventuale intasamento del tubo e canale di aspirazione nella testa di lavaggio, eventualmente eliminare l'intasamento (vedi "Pulire tubo di aspirazione").
Accertarsi che il cavo dietro i serbatoi sia disposto in modo piatto e che il coperchio compreso nella fornitura sia applicato.	
Risultato di pulizia insufficiente	Verificare l'usura del rullo-spazzola, eventualmente sostituirlo.
La spazzola non gira	Controllare se corpi estranei bloccano il rullo-spazzola, eventualmente rimuoverli.
Rumori, la spazzola non si gira	Scatto del giunto. Spegner l'apparecchio, controllare/pulire il rullo.

Pulire il distributore d'acqua

- Togliere il rullo-spazzola.
- Estrarre la barra per la distribuzione dell'acqua nella cavità delle spazzole (Figura 4, vedi copertina).
- Pulire il canale di irrigazione e le aperture nel listello di distribuzione acqua sotto l'acqua corrente.

Pulire il tubo di aspirazione

- Rimuovere il serbatoio acqua pulita dall'apparecchio.
- Girare la maniglia di trasporto serbatoio acqua sporca verso il basso e togliere il serbatoio acqua sporca.

- Estrarre il collegamento del tubo di aspirazione da dietro dall'apparecchio e spostare le due estremità del tubo di aspirazione (Figura 5, vedi copertina). Il tubo di aspirazione è interrotto ed entrambe le estremità sono accessibili per la pulizia.
- Estrarre la barra di aspirazione verso il basso, il canale di aspirazione nella testa di pulizia è accessibile per la pulizia (Figura 6, vedi copertina).
- Sciacquare il tubo e il canale di aspirazione con acqua oppure togliere l'intasamento, tirando o spingendo, con un oggetto smussato.

Accessori

Accessori	Descrizione	Codice d'ordinazione
Spazzola a rulli, rosso	Spazzola universale per tutti i pavimenti.	2.642-660.0
Spazzola a rulli, arancione	Spazzola speciale per pavimenti strutturali, come piastrelle di sicurezza e giunture	2.642-661.0
Kit di labbra di aspirazione	2 barre di aspirazione e labbra di caucciù naturale. Per scorta.	2.642-662.0
Rullo di microfibra	Particolarmente per piastrelle in gres, spazzola di pulizia di microfibre con particolare potenza di pulizia elevata.	4.762-453.0
Kit di pulizia tappeti	Per la pulizia in profondità di tappeti e superfici di tessuti.	2.642-663.0
RM 780, prodotto EXTRA per la cura dei pavimenti, 2,5 l	Per la pulizia di manutenzione.	6.295-580.0
RM 730, pulitore lucido da pavimento, 1,0 l	Per tutti i pavimenti duri e elastici, particolarmente adatto per la pulizia di pavimenti di pietra altamente lucidi.	6.295-491.0
RM 743, detergente per pavimenti universale, 1,0 l	Particolarmente adatto per la pulizia di linoleum e piastrelle in gres.	6.295-293.0

Accessori e ricambi

- Utilizzando solamente accessori e ricambi originali, si garantisce un funzionamento sicuro e privo di disturbi dell'apparecchio.
- Si possono trovare informazioni riguardo ad accessori e ricambi su www.kaercher.com.

Garanzia

Le condizioni di garanzia valgono nel rispettivo paese di pubblicazione da parte della nostra società di vendita competente. Entro il termine di garanzia eliminiamo gratuitamente eventuali guasti agli accessori, se causati da difetto di materiale o di produzione. Nei casi previsti dalla garanzia si prega di rivolgersi al proprio rivenditore, oppure al più vicino centro di assistenza autorizzato, esibendo lo scontrino di acquisto.

Dichiarazione di conformità UE

Con la presente si dichiara che la macchina qui di seguito indicata, in base alla sua concezione, al tipo di costruzione e nella versione da noi introdotta sul mercato, è conforme ai requisiti fondamentali di sicurezza e di sanità delle direttive UE. In caso di modifiche apportate alla macchina senza il nostro consenso, la presente dichiarazione perde ogni validità.

Prodotto: Lavasciuga pavimenti

Modello: 1.783-xxx

Direttive UE pertinenti

2006/42/CE (+2009/127/CE)

2014/30/UE

Norme armonizzate applicate

EN 55014-1: 2006+A1: 2009+A2: 2011

EN 55014-2: 2015

EN 60335-1

EN 60335-2-67: 2009

EN 61000-3-2: 2014

EN 61000-3-3: 2013

EN 62233: 2008

Norme nazionali applicate

-

I firmatari agiscono su incarico e con la procura dell'amministrazione.



H. Jenner

Chief Executive Officer



S. Reiser

Head of Approval

Responsabile della documentazione:

S. Reiser

Alfred Kärcher GmbH & Co. KG

Alfred-Kärcher-Str. 28 - 40

71364 Winnenden (Germany)

Tel.: +49 7195 14-0

Fax: +49 7195 14-2212

Winnenden, 2018/04/01

Dati tecnici

Potenza

Tensione nominale	V	220...240
Frequenza	Hz	1~ 50/60
Medio assorbimento di potenza	W	820
Classe di protezione		I
Protezione		IPX4

Aspirazione

Potenza di aspirazione, quantità d'aria	l/s	26
Potenza di aspirazione, pressione negativa	kPa	13

Spazzola di pulizia

Larghezza della superficie di lavoro	mm	300
Diametro spazzole	mm	60
Numero giri spazzole	1/min	1450

Dimensioni e pesi

Potenza di superficie teorica	m ² /h	200
Volume del serbatoio di acqua pulita/sporca	l	4
Lunghezza x larghezza x Altezza	mm	390 x 335 x 1180
Peso di trasporto	kg	12
Peso complessivo	kg	16

Valori rilevati secondo EN 60335-2-67

Valore di vibrazione mano-braccio	m/s ²	<2,5
Dubbio K	m/s ²	0,2
Pressione acustica L _{PA}	dB(A)	72
Dubbio K _{PA}	dB(A)	1
Livello di potenza sonora L _{WA}	dB(A)	85
Dubbio K _{WA}	dB(A)	1



Lees vóór het eerste gebruik van uw apparaat deze originele gebruiksaanwijzing, ga navenant te werk en bewaar hem voor later gebruik of voor een latere eigenaar.

Inhoudsopgave

Veiligheidsinstructies	NL	1
Functie	NL	1
Reglementair gebruik	NL	1
Zorg voor het milieu	NL	1
Bedieningselementen	NL	2
Eerste ingebruikneming	NL	2
Werkingswijze	NL	2
Vervoer	NL	3
Opslag	NL	4
Onderhoud	NL	4
Storingen	NL	5
Toebehoren	NL	6
Toebehoren en reserveonderdelen	NL	6
Garantie	NL	6
EU-conformiteitsverklaring	NL	7
Technische gegevens	NL	7

Veiligheidsinstructies

Lees en volg voor het eerste gebruik van het apparaat deze handleiding en de bijbehorende brochure Veiligheidsinstructies voor borstelreinigungsapparaten, 5.956-251.0

Gevarenniveaus

⚠ GEVAAR

Verwijzing naar een onmiddellijk dreigend gevaar dat tot ernstige en zelfs dodelijke lichaamsverwondingen leidt.

⚠ WAARSCHUWING

Verwijzing naar een mogelijke gevaarlijke situatie die tot ernstige en zelfs dodelijke lichaamsverwondingen kan leiden.

⚠ VOORZICHTIG

Verwijzing naar een mogelijk gevaarlijke situatie die tot lichte verwondingen kan leiden.

LET OP

Verwijzing naar een mogelijke gevaarlijke situatie die tot materiele schade kan leiden.

Functie

Deze schuurzuigmachine wordt gebruikt voor de natte reiniging van vlakke vloeren. Een werkbrede van 300 mm en een capaciteit van de schoon- en vuilwatertanks van elk 4 l maken een efficiënte reiniging mogelijk van kleine oppervlakken.

De aansluiting op het elektriciteitsnet maakt een hoog vermogen mogelijk zonder werkbegrenzing.

Instructie:

In functie van de overeenkomstige reinigingstaak kan het apparaat uitgerust worden met verschillende toebehoren.

Vraag onze catalogus of neem een kijkje op onze internetpagina onder www.kaercher.com.

Reglementair gebruik

Gebruik dit apparaat uitsluitend volgens de gegevens in deze gebruiksaanwijzing.

- Het apparaat mag alleen voor het reinigen van niet vochtgevoelige en niet polijstgevoelige harde oppervlakken gebruikt worden.
Het gebruikstemperatuurbereik ligt tussen +5°C en +40°C.
- Het apparaat is niet geschikt voor de reiniging van bevroren vloeren (bijv. in koelhuizen).
- Het apparaat mag alleen uitgerust worden met originele toebehoren en reserveonderdelen.
- Het apparaat werd ontwikkeld voor het reinigen van vloeren binnen resp. overdekte oppervlakken.
- Het apparaat is niet bestemd voor de reiniging van openbare verkeerswegen.
- Het apparaat is niet geschikt voor het gebruik in explosiegevaarlijke omgevingen.

Zorg voor het milieu



De verpakkingsmaterialen zijn recyclebaar. Gooi het verpakkingsmateriaal niet met het huisvuil weg, maar zorg dat het gerecycled kan worden.



Oude apparaten bevatten waardevolle materialen die gerecycled kunnen worden. Batterijen, olie en gelijksoortige stoffen mogen niet in het milieu terecht komen. Geef oude apparaten daarom bij een geschikte verzamelplaats af.

Aanwijzingen betreffende de inhoudsstoffen (REACH)

Huidige informatie over de inhoudsstoffen vindt u onder:

www.kaercher.com/REACH

Bedieningselementen

Afbeelding 1, zie omslagpagina

- 1 Greep
- 2 Schakelaar waterpomp
- 3 Hoofdschakelaar borstel-/zuigwerking
- 4 Handgreep
- 5 Draagbeugel vuilwatertank
- 6 Vuilwaterreservoir
- 7 Schoonwaterreservoir
- 8 Vergrendeling schoonwaterreservoir
- 9 Zeef
- 10 Reinigingskop
- 11 Ontgrendeling parkeerstand
- 12 Zuigbuis
- 13 Verbinding zuigbuis
- 14 Borstelrol
- 15 Zuigbalk
- 16 Ontgrendelingsknop, wisselborstel
- 17 Deksel reservoir vuil water
- 18 Sluiting
- 19 Aanduiding vulstand
- 20 Kabelhaak, zwenkbaar
- 21 Stroomkabel met stekker

Kleurmarkering

- Bedieningselementen voor het reinigingsproces zijn geel.
- Bedieningselementen voor het onderhoud en de service zijn lichtgrijs.

Eerste ingebruikneming

Afbeelding 2, zie omslagpagina

- ➔ Buis aan het uiteinde van de greep in de opening aan het apparaat steken.

- ➔ Arrêteringen indrukken en greep inschuiven tot hij in het apparaat vastklikt.
- ➔ Kabel in het toestel plaatsen en deksel aanbrengen, zoals weergegeven in het bijgevoegde blad.

Werking

Schoonwatertank vullen

△ VOORZICHTIG

Gevaar voor beschadiging. Alleen de aanbevolen reinigingsmiddelen gebruiken.

Voor andere reinigingsmiddelen draagt de exploitant een verhoogd risico met betrekking tot bedrijfsveiligheid, gevaar voor ongevallen en verlaagde levensduur van het apparaat. Alleen reinigingsmiddelen gebruiken die vrij zijn van oplosmiddelen, zout- en vloeizuren.

Veiligheidsinstructies op de reinigingsmiddelen in acht nemen.

Instructie:

Gebruik geen sterk schuimende reinigingsmiddelen.

Doseeraanwijzingen in acht nemen.

Aanbevolen reinigingsmiddelen:

Gebruik	Reinigingsmiddel	Concentratie
Onderhoud EX-TRA	RM 780	0,5 - 2,0%
Vloereiniger voor alle harde oppervlakken	RM 730	0,5 - 3,0%
Onderhoudsreiniger alkalisch	RM 743	0,5 - 2,0%

- ➔ Schoonwatertank van het apparaat nemen.
- ➔ Deksel van het schoonwaterreservoir openen.
- ➔ Mengsel water/reinigingsmiddel vullen. Maximale temperatuur van de vloeistof 50 °C.
- ➔ Deksel van het schoonwaterreservoir sluiten.
- ➔ Schoonwatertank in het apparaat plaatsen.

Netaansluiting opbouwen

- Onderste kabelhaak naar boven zwenken en kabel wegnemen.
- Stroomkabel en stekker controleren op beschadiging en breuk. Vervanging uitsluitend door de klantendienst of een electricien laten uitvoeren.
- Netstekker in het stopcontact steken.

Reinigen

⚠ **GEVAAR**

Verwondingsgevaar door elektrische schok door een beschadigde stroomleiding. Stroomleiding niet met de roterende borstels in contact laten komen.

LET OP

Beschadigingsgevaar voor de verswaterpomp bij droogloop door een leeg schoonwaterreservoir. Observeer de niveau-indicatie en schakel bij een leeg schoonwaterreservoir de schakelaar van de waterpomp uit.

- Ontgrendeling parkeerstand induwen en greep naar achteren zwenken.
- Hoofdschakelaar Borstel-/Zuigwerking op „1“ stellen.
- Schakelaar Waterpomp inschakelen.
- Apparaat over de te reinigen oppervlakte bewegen.

Reiniging beëindigen

- Schakelaar waterpomp uitschakelen.
- Apparaat nog een eindje verderschuiven om het resterende water op te zuigen.
- Hoofdschakelaar Borstel-/Zuigwerking op „0“ stellen.
- Greep naar voren zwenken en in de parkeerstand laten vastklikken.
- Stekker uit het stopcontact trekken.

Vuilwatertank legen

Instructie:

Bij volle vuilwatertank sluit de vlotter het zuigkanaal af. De afzuiging wordt onderbroken. Maak het vuilwaterreservoir leeg.

⚠ **WAARSCHUWING**

Lokale voorschriften inzake de behandeling van afvalwater in acht nemen.

- Apparaat uitschakelen.
- Apparaat rechtzetten en in de parkeerstand laten vastklikken.
- Schoonwatertank van het apparaat nemen.
- Draagbeugel vuilwatertank naar beneden zwenken en vuilwatertank wegnemen.
- Sluiting optillen en deksel van de vuilwatertank wegnemen.
- Vuil water weggieten.
- Vervolgens de vuilwatertank met schoon water uitspoelen.
- Deksel op het vuilwaterreservoir plaatsen en laten vergrendelen.
- Vuilwatertank in het apparaat plaatsen.

Schoonwatertank legen

- Schoonwatertank van het apparaat nemen.
- Deksel van het schoonwaterreservoir openen.
- Reinigingsvloeistof uitgieten.
- Deksel van het schoonwaterreservoir sluiten.
- Schoonwatertank in het apparaat plaatsen.

Vervoer

⚠ **VOORZICHTIG**

Verwondings- en beschadigingsgevaar! Neem bij het transport het gewicht van het apparaat in acht.

- Greep naar voren zwenken en in de parkeerstand laten vastklikken.
 - Greep naar achteren zwenken en apparaat schuiven
- of
- Apparaat aan de draaggreep optillen en dragen.
 - Bij het transport in voertuigen moet het apparaat conform de geldige richtlijnen beveiligd worden tegen verschuiven en kantelen.

Opslag

⚠ **VOORZICHTIG**

Gevaar voor lichamelijk letsel en beschadiging! Let op het gewicht van het apparaat bij opslag.

Het apparaat mag alleen binnen worden opgeborgen.

Onderhoud

⚠ **GEVAAR**

Verwondingsgevaar door onverwacht startend apparaat en elektrische schok

Voor alle werkzaamheden aan het apparaat moet het apparaat uitgeschakeld en de stekker uitgetrokken worden.

LET OP

Beschadigingsgevaar voor het apparaat door uitlopend water. Maak het vuilwater en het schoonwaterreservoir leeg voor onderhoudswerkzaamheden aan het apparaat.

Onderhoudsschema

Na het werk

LET OP

Beschadigingsgevaar. Spuit het apparaat niet met water schoon en gebruik geen agressieve reinigingsmiddelen.

- Vuilwaterreservoir leegmaken.
- Afdichtingen tussen vuilwaterreservoir en apparaat reinigen.
- Schoonwaterreservoir leegmaken.
- Apparaat spoelen: schoonwaterreservoir met zuiver water (zonder reinigingsmiddel) vullen en apparaat gedurende één minuut met ingeschakelde borstelbewatering gebruiken.
- Schoonwaterreservoir leegmaken.
- Apparaat aan de buitenkant met een vochtige, in mild zeepsop gedrenkte doek reinigen.
- Zuigbalk reinigen, op slijtage controleren en indien nodig vervangen (zie "Onderhoudswerkzaamheden").
- Borstel op slijtage controleren, indien nodig vervangen (zie "Onderhoudswerkzaamheden").

Onderhoudswerkzaamheden

Zuigbalk vervangen

Instructie:

De zuigbalken zijn met een klikverbinding op het apparaat bevestigd en kunnen gemakkelijk weggenomen worden.

- Schoonwaterreservoir wegnemen.
- Vuilwaterreservoir wegnemen.
- Apparaat op de achterkant leggen.
- Zuigbalk er naar onderen uittrekken.
- Nieuwe zuigbalk inzetten en laten vastklikken.

Vervangen van de borstelrol

- Schoonwaterreservoir wegnemen.
- Vuilwaterreservoir wegnemen.
- Apparaat op de achterkant leggen.
- Ontgrendelknop borstelwals indrukken en borstelwals naar omlaag zwenken en van de meenemer trekken.
- Nieuwe borstelwals op de meenemer steken en aan de tegenovergestelde kant laten vastklikken.

Vorstbescherming

Bij kans op vorst:

- De reservoirs voor schoon en vuil water leegmaken.
- Apparaat in een vorstvrije ruimte plaatsen.

Storingen

⚠ **GEVAAR**

Verwondingsgevaar door onverwacht startend apparaat en elektrische schok
Voor alle werkzaamheden aan het apparaat moet het apparaat uitgeschakeld en de stekker uitgetrokken worden.

LET OP

Beschadigingsgevaar voor het apparaat door uitlopend water **Maak het vuilwater- en het schoonwaterreservoir leeg voor onderhoudswerkzaamheden aan het apparaat.**

Bij storingen die met behulp van deze tabel niet opgelost kunnen worden de klantendienst raadplegen.

Storing	Oplossing
Apparaat wil niet starten.	Controleren of de netstekker ingestoken is.
Onvoldoende waterhoeveelheid	Peil van het schone water controleren, indien nodig reservoir bijvullen. Sluiting schoonwaterreservoir openen. Indien bij het openen een onderdruk in het reservoir wordt vastgesteld, moet de ontluchtingsklep in de sluiting van het schoonwaterreservoir gereinigd worden. Waterverdeler reinigen (zie "Waterverdeler reinigen"). Verswatertank eruit nemen en zeef op vervuiling controleren. Indien nodig, zeef eruit nemen en schoonmaken. Ventiel met filter van het schoonwaterreservoir verwijderen (afbeelding 3, zie omslagpagina) en in lauwwarm water spoelen.
Schoonwaterreservoir druip bij het navullen	Ventiel met filter van het schoonwaterreservoir verwijderen (afbeelding 3, zie omslagpagina) en in lauwwarm water spoelen.
Onvoldoende zuigcapaciteit	Vuilwaterreservoir leegmaken. Vuilwaterreservoir in het apparaat laten vastklikken. Afdichting tussen vuilwaterreservoir en deksel reinigen en op dichtheid controleren, indien nodig vervangen. Pakkingen tussen deksel vuilwaterreservoir en apparaat controleren. Bij beschadigde pakkingen klantendienst consulteren. Controleren of de zuigbalken in de reinigingskop vastgeklikt zijn. Zuigbalk verstopt, reinigen. Wanneer de zuigbalken versleten zijn, de voorste en achterste zuigbalken met elkaar verwisselen. Wanneer beide zuigbalken versleten zijn, nieuwe zuigbalken erin zetten. Controleren of beide delen van de zuigbuis correct met de zuigbuis verbonden zijn. Zuigbuis en zuigkanaal in de reinigingskop op verstopping controleren, indien nodig verstopping oplossen (zie „Zuigbuis reinigen“). Controleren of de kabel achter de tanks vlak is gelegd en of het bijgevoegde deksel is aangebracht.
Onvoldoende reinigingsresultaat	Borstelwals op slijtage controleren, indien nodig vervangen.
Borstel draait niet	Controleren of vreemde voorwerpen de borstelwals blokkeert, indien nodig vreemde voorwerpen verwijderen.
Krakend geluid, borstel draait niet	Schuifkoppeling is in werking gezet. Apparaat uitschakelen, borstelwals controleren / reinigen.

Waterverdeler reinigen

- Borstelwals eruit nemen.
- Waterverdeellijst in de borsteltunnel eruit trekken (afbeelding 4, zie omslagpagina).
- Bewateringskanaal en openingen in de waterverdeellijst reinigen onder stromend water.

Zuigbuis reinigen

- Schoonwatertank van het apparaat nemen.
- Draagbeugel vuilwatertank naar beneden zwenken en vuilwatertank wegnemen.

- Verbinding zuigbuis naar achteren uit het apparaat trekken en beide uiteinden van de zuigbuis eruit zwenken (afbeelding 5, zie omslagpagina).
De zuigbuis is onderbroken en beide uiteinden zijn toegankelijk voor de reiniging.
- Zuigbalk naar beneden eruit trekken, het zuigkanaal in de reinigingskop is toegankelijk voor de reiniging (afbeelding 6, zie omslagpagina).
- Zuigslang en zuigkanaal met water doorspoelen of verstopping met een stomp voorwerp eruit trekken of duwen.

Toebehoren

Toebehoren	Beschrijving	Bestelnummer
Walsborstel, rood	Universele borstel voor alle ondergronden.	2.642-660.0
Walsborstel, oranje	Speciale borstel voor ondergronden met reliëf, zoals bijvoorbeeld veiligheidstegels of voegen	2.642-661.0
Zuiglippenset	2 zuigbalken en zuiglippen van natuurlijke rubber. Als vervangingsonderdeel.	2.642-662.0
Microvezelwals	Speciaal voor fijne stenen tegels, reinigingsborstel van microvezel met bijzonder hoge reinigingskracht.	4.762-453.0
Tapijtreinigingsset	Voor de dieptereiniging van tapijten en textielondergronden.	2.642-663.0
RM 780, onderhoud extra, 2,5 l	Voor de onderhoudsreiniging.	6.295-580.0
RM 730, vloerreiniger, 1,0 l	Voor alle harde en elastische ondergronden, bijzonder geschikt voor de reiniging van hoogglanzende stenen vloeren..	6.295-491.0
RM 743, universele vloerreiniger, 1,0 l	Bijzonder geschikt voor de reiniging van linoleum en fijne stenen tegels.	6.295-293.0

Toebehoren en reserveonderdelen

- Gebruik alleen origineel toebehoren en originele reserveonderdelen. Deze garanderen dat het apparaat veilig en zonder storingen functioneert.
- Informatie over het toebehoren en de reserveonderdelen vindt u op www.kaercher.com.

Garantie

In elk land gelden de door onze bevoegde verkoopmaatschappij uitgegeven garantievoorwaarden. Eventuele storingen aan de accessoires herstellen wij binnen de garantieperiode kosteloos voor zover een materiaal- of productiefout de oorzaak is. Voor garantieaanspraken wendt u zich met uw aankoopbewijs tot uw handelaar of de dichtstbijzijnde, bevoegde klantendienst.

EU-conformiteitsverklaring

Hierbij verklaren wij dat de hierna vermelde machine door haar ontwerp en bouwwijze en in de door ons in de handel gebrachte uitvoering voldoet aan de betreffende fundamentele veiligheids- en gezondheidseisen, zoals vermeld in de desbetreffende EU-richtlijnen. Deze verklaring verliest haar geldigheid wanneer zonder overleg met ons veranderingen aan de machine worden aangebracht.

Product: Vloerreiniger

Type: 1.783-xxx

Van toepassing zijnde EU-richtlijnen

2006/42/EG (+2009/127/EG)

2014/30/EU

Toegepaste geharmoniseerde normen

EN 55014-1: 2006+A1: 2009+A2: 2011

EN 55014-2: 2015

EN 60335-1

EN 60335-2-67: 2009

EN 61000-3-2: 2014

EN 61000-3-3: 2013

EN 62233: 2008

Toegepaste landelijke normen

-

De ondergetekenden handelen in opdracht en met volmacht van de bedrijfsleiding.



H. Jenner

Chief Executive Officer



S. Reiser

Head of Approbation

Gevolmachtigde voor de documentatie:

S. Reiser

Alfred Kärcher GmbH & Co. KG

Alfred Kärcher-Str. 28 - 40

71364 Winnenden (Germany)

Tel.: +49 7195 14-0

Fax: +49 7195 14-2212

Winnenden, 2018/04/01

Technische gegevens

Vermogen		
Nominale spanning	V	220...240
Frequentie	Hz	1~ 50/60
Gemiddeld opgenomen vermogen	W	820
Beschermingsklasse		I
Beveiligingsklasse		IPX4
Zuigen		
Zuigvermogen, lucht-hoeveelheid	l/s	26
Zuigvermogen, onderdruk	kPa	13
Reinigingsborstel		
Werkbreedte	mm	300
Borsteldiameter	mm	60
Borsteltoerental	1/min	1450
Maten en gewichten		
Theoretische oppervlaktecapaciteit	m ² /h	200
Volume reservoirs schoon/vuil water	l	4
Lengte x breedte x hoogte	mm	390 x 335 x 1180
Transportgewicht	kg	12
Totaal gewicht	kg	16
Berekende waarden conform EN 60335-2-67		
Hand-arm vibratie-waarde	m/s ²	<2,5
Onzekerheid K	m/s ²	0,2
Geluidsdrukniveau L _{pA}	dB(A)	72
Onzekerheid K _{pA}	dB(A)	1
Geluidsvermogensniveau L _{WA}	dB(A)	85
Onzekerheid K _{WA}	dB(A)	1



Antes del primer uso de su aparato, lea este manual original, actúe de acuerdo a sus indicaciones y guárdelo para un uso posterior o para otro propietario posterior.

Índice de contenidos

Indicaciones de seguridad . . .	ES	1
Función	ES	1
Uso previsto	ES	1
Protección del medio ambiente	ES	1
Elementos de mando	ES	2
Primera puesta en marcha . . .	ES	2
Funcionamiento	ES	2
Transporte	ES	3
Almacenamiento	ES	4
Cuidados y mantenimiento . . .	ES	4
Averías	ES	5
Accesorios	ES	6
Accesorios y piezas de repuesto	ES	6
Garantía	ES	6
Declaración UE de conformidad	ES	7
Datos técnicos	ES	7

Indicaciones de seguridad

Antes de utilizar por primera vez el equipo, lea y tenga en cuenta el presente manual de instrucciones y el folleto adjunto relativo a las instrucciones de seguridad para equipos de limpieza con cepillos 5.956-251.0.

Niveles de peligro

⚠ PELIGRO

Aviso sobre un riesgo de peligro inmediato que puede provocar lesiones corporales graves o la muerte.

⚠ ADVERTENCIA

Aviso sobre una situación probablemente peligrosa que puede provocar lesiones corporales graves o la muerte.

⚠ PRECAUCIÓN

Indicación sobre una situación que puede ser peligrosa, que puede acarrear lesiones leves.

⚠ CUIDADO

Aviso sobre una situación probablemente peligrosa que puede provocar daños materiales.

Función

La fregadora/aspiradora sirve para efectuar la limpieza en húmedo de pisos llanos. Una anchura de trabajo de 300 mm y unos depósitos de agua limpia y de agua sucia con una capacidad de 4 l respectivamente permiten llevar a cabo una limpieza efectiva de pequeñas superficies.

El funcionamiento vía red eléctrica permite obtener una elevada capacidad de rendimiento sin limitar de modo alguno el trabajo.

Indicación:

En función de la tarea de limpieza de que se desee realizar, es posible dotar al aparato de distintos accesorios.

Solicite nuestro catálogo o visítenos en la página de internet www.kaercher.com.

Uso previsto

Utilice el aparato únicamente de conformidad con las indicaciones del presente manual de instrucciones.

- El aparato ha sido concebido exclusivamente para la limpieza de superficies duras resistentes a la humedad y al pulido. El margen de temperaturas de servicio está comprendido entre los +5°C y los +40°C.
- El aparato no es apto para la limpieza de pisos congelados (p. ej., en almacenes frigoríficos).
- Sólo está permitido dotar al aparato de accesorios y piezas de repuesto originales.
- El aparato ha sido concebido para la limpieza de pisos en interiores o superficies techadas.
- El presente aparato no es apto para la limpieza de las vías públicas de tránsito.
- El aparato no es apto para el uso en entornos con peligro de explosión.

Protección del medio ambiente



Los materiales de embalaje son reciclables. Por favor, no tire el embalaje al cubo de basura; llévelo a un lugar de reciclaje.



Los aparatos viejos contienen materiales valiosos reciclables que debieran aprovecharse. Evite el contacto de baterías, aceites y materias semejantes con el medioambiente. Deshágase de los aparatos viejos recurriendo a sistemas de recogida apropiados.

Indicaciones sobre ingredientes (REACH)

Encontrará información actual sobre los ingredientes en:

www.kaercher.com/REACH

Elementos de mando

Figura 1, véase contraportada

- 1 asidero
- 2 Interruptor de la bomba de agua
- 3 Interruptor principal modo de barrido/aspiración
- 4 Asa de transporte
- 5 Asa del depósito de agua sucia
- 6 depósito de agua sucia
- 7 Depósito de agua limpia
- 8 Cierre del depósito de agua limpia
- 9 Criba
- 10 Cabezal limpiador
- 11 Desbloqueo posición de estacionamiento
- 12 Tubo de aspiración
- 13 Conexión tubo de aspiración
- 14 cepillo rotativo
- 15 Barra de aspiración
- 16 Botón de desbloqueo, cepillo cambiable
- 17 Tapa del depósito de agua sucia
- 18 Cierre
- 19 Indicador de nivel
- 20 Gancho de cable, giratorio
- 21 Cable de alimentación con enchufe de clavija de red

Identificación por colores

- Los elementos de control para el proceso de limpieza son amarillos.
- Los elementos de control para el mantenimiento y el servicio son de color gris claro.

Primera puesta en marcha

Figura 2, véase contraportada

- Insertar el tubo al final del asa en el orificio del aparato.
- Presionar las muescas e introducir el asa hasta que encaje en el aparato.
- Colocar el cable en el aparato y colocar la tapa tal y como se muestra en la hoja adjunta.

Funcionamiento

Rellenar el depósito de agua limpia

⚠ PRECAUCIÓN

Peligro de daños en la instalación. Utilice únicamente el detergente recomendado. Para otros detergentes, el operador asume un mayor riesgo en la seguridad del funcionamiento y el peligro de accidentes. Peligro de accidentes y duración reducida del aparato. Utilizar solo detergentes que no contengan disolventes, ácidos clorhídricos ni ácidos hidrofúricos. Tener en cuenta las indicaciones de seguridad de los detergentes.

Indicación:

No utilice detergentes altamente espumosos. Respete las indicaciones de dosificación. Detergente recomendado:

Empleo	Detergente	Concentración
Cuidados EXTRA	RM 780	0,5 - 2,0%
Detergente para brillo de suelo para todas las superficies duras	RM 730	0,5 - 3,0%
Detergente de mantenimiento alcalino	RM 743	0,5 - 2,0%

- Extraer el depósito de agua fresca del aparato.
- Abra la tapa del depósito de agua limpia.
- Añadir mezcla de agua y detergente. Temperatura máxima del líquido 50 °C.
- Cierre la tapa del depósito de agua limpia.
- Colocar el depósito de agua limpia en el aparato.

Establecimiento de la conexión a red

- Desplace el gancho de cable inferior hacia arriba y extraiga el cable.
- Comprobar si el cable de alimentación y la clavija están dañados o rotos. Sólo los puede cambiar el servicio técnico o un electricista.
- Enchufar la clavija de red a una toma de corriente.

Limpieza

⚠ PELIGRO

Peligro de lesiones por descarga eléctrica debido a una línea de conexión a red defectuosa. No dejar que la línea de conexión a red entre en contacto con los cepillos rotantes.

CUIDADO

Riesgo de daños para la bomba de agua limpia en caso de marcha en seco con el depósito de agua limpia vacío. Controlar el indicador de nivel y desconectar el interruptor de la bomba de agua si el depósito de agua fresca está vacío.

- Pulsar desbloqueo posición de estacionamiento e inclinar hacia atrás el asa.
- Coloque el interruptor principal modo de barrido/aspiración en la posición "1".
- Encender el interruptor de la bomba de agua.
- Mover el aparato sobre la superficie a limpiar.

Finalizar la limpieza

- Desconectar el interruptor de la bomba de agua.
- Desplazar todavía un poco el aparato para aspirar el agua restante.
- Coloque el interruptor principal modo de barrido/aspiración en la posición "0".
- A continuación girar hacia delante y enclavar en posición de estacionamiento.
- Saque el enchufe de la toma de corriente.

Vaciado del depósito de agua sucia

Indicación:

Cuando el depósito de agua sucia está lleno, el flotador cierra el canal de admisión.

La aspiración se interrumpe. Vacíe el depósito de agua sucia.

⚠ ADVERTENCIA

Respetar la normativa local vigente en materia de tratamiento de aguas residuales.

- Desconexión del aparato
- Colocar el aparato y enclavar en posición de estacionamiento.
- Extraer el depósito de agua fresca del aparato.
- Girar el asa del depósito de agua sucia hacia abajo y retirar el depósito de agua sucia.
- Levantar el cierre y extraer la tapa del depósito de agua sucia.
- Verter el agua sucia.
- A continuación, aclare el depósito de agua sucia con agua limpia.
- Colocar la tapa sobre el depósito de agua sucia y enclavar.
- Insertar el depósito de agua limpia en el aparato.

Vaciado del depósito de agua limpia

- Extraer el depósito de agua fresca del aparato.
- Abra la tapa del depósito de agua limpia.
- Verter el detergente líquido.
- Cierre la tapa del depósito de agua limpia.
- Colocar el depósito de agua limpia en el aparato.

Transporte

⚠ PRECAUCIÓN

¡Peligro de lesiones y daños! Respetar el peso del aparato para el transporte.

- A continuación girar hacia delante y enclavar en posición de estacionamiento.
- Inclinar hacia atrás el asa y empujar el aparato

o

- Levante el aparato por el asa y de sopórtelo.
- Al transportar en vehículos, asegurar el aparato para evitar que resbale y vuelva conforme a las directrices vigentes.

Almacenamiento

⚠ **PRECAUCIÓN**

¡Peligro de lesiones y daños! Respetar el peso del aparato en el almacenamiento. Este aparato sólo se puede almacenar en interiores.

Cuidados y mantenimiento

⚠ **PELIGRO**

Peligro de lesiones causadas por un aparato que se arranque involuntariamente y descarga eléctrica.

Antes de efectuar cualquier trabajo en el aparato, hay que desconectarlo de la red eléctrica.

CUIDADO

Riesgo de daños en el aparato si sale agua. Vaciar el depósito de agua sucia y el depósito de agua limpia antes de realizar trabajos de mantenimiento.

Plan de mantenimiento

Después del trabajo

CUIDADO

Peligro de daños en la instalación. No salpique al aparato con agua ni utilice detergentes agresivos.

- Vacíe el depósito de agua sucia.
- Limpiar juntas entre el depósito de agua sucia y el aparato.
- Vaciar el depósito de agua limpia.
- Enjuagar el aparato: Llenar el depósito de agua limpia con agua limpia (sin detergente) y hacer funcionar un minuto el aparato con la irrigación de cepillos conectada.
- Vaciar el depósito de agua limpia.
- Limpie el aparato por fuera con un trapo húmedo ligeramente empapado en una solución jabonosa suave.
- Limpie las barras de aspiración; compruebe si presentan desgaste y, en caso necesario, cambiar (ver "Trabajos de mantenimiento").
- Compruebe si los cepillos presentan desgaste y, en caso necesario, cámbielos (véase "Trabajos de mantenimiento").

Trabajos de mantenimiento

Cambiar la barra de aspiración

Indicación:

Las barras de aspiración están fijadas al aparato mediante una conexión rápida y se puede quitar fácilmente.

- Extraer el depósito de agua limpia.
- Extraer el depósito de agua sucia.
- Colocar el aparato sobre la parte trasera.
- Sacar la barra de aspiración empujándola hacia abajo.
- Coloque las barras de aspiración nuevas y encájelas.

Cambio del cepillo rotativo

- Extraer el depósito de agua limpia.
- Extraer el depósito de agua sucia.
- Colocar el aparato sobre la parte trasera.
- Presionar el botón de desbloqueo del cepillo rotativo y girar cepillo rotativo hacia abajo y extraer del arrastrador.
- Insertar los nuevos cepillos rotativos en el arrastrador y encajarlos en el lado contrario.

Protección antiheladas

En caso de peligro de heladas:

- Vacíe el depósito de agua limpia y el depósito de agua sucia.
- Guarde el aparato en un lugar protegido de las heladas.

Averías

⚠ PELIGRO

Peligro de lesiones causadas por un aparato que se arranque involuntariamente y descarga eléctrica.

Antes de efectuar cualquier trabajo en el aparato, hay que desconectarlo de la red eléctrica.

⚠ CUIDADO

Riesgo de daños en el aparato si sale agua. Vaciar el depósito de agua sucia y el depósito de agua limpia antes de realizar trabajos de mantenimiento.

Quando las averías no se puedan solucionar con ayuda de la tabla que aparece a continuación, acuda al servicio técnico.

Avería	Modo de subsanarla
No se puede poner en marcha el aparato	Compruebe si está enchufada la clavija de red
Caudal de agua insuficiente	<p>Compruebe el nivel de agua limpia y, de ser necesario, llene el depósito.</p> <p>Abrir el cierre del depósito de agua limpia. Si al abrir se detecta una depresión en el depósito, limpiar la válvula de ventilación en el cierre del depósito de agua limpia.</p> <p>Limpia distribuidor de agua (véase "Limpiar distribuidor de agua").</p> <p>Extraer el depósito de agua limpia y comprobar la suciedad del filtro. Si es necesario extraer y limpiar el filtro.</p> <p>Tirar de la válvula con filtro del depósito de agua limpia (imagen 3, véase la contraportada) y enjuagar con agua templada.</p>
El depósito de agua limpia gotea al rellenarlo	Tirar de la válvula con filtro del depósito de agua limpia (imagen 3, véase la contraportada) y enjuagar con agua templada.
Potencia de aspiración insuficiente	<p>Vacíe el depósito de agua sucia.</p> <p>Encajar el depósito de agua sucia en el aparato.</p> <p>Limpie las juntas situadas entre el depósito de agua sucia y la tapa; compruebe su estanqueidad y, en caso necesario, cámbielas</p> <p>Comprobar las juntas que hay entre la tapa del depósito de agua sucia y el aparato. Si las juntas están dañadas, llamar al servicio técnico.</p> <p>Comprobar si las barras de aspiración están encajadas en los cabezales limpiadores.</p> <p>Barra de aspiración obstruida, limpiar.</p> <p>Las barras de aspiración desgastadas, sustituir las barras de aspiración delanteras por las traseras. Si ambas barras de aspiración están desgastadas, colocar nuevas barras de aspiración.</p> <p>Comprobar si las dos partes del tubo de aspiración están correctamente conectadas con la conexión del tubo de aspiración.</p> <p>Compruebe si el tubo de aspiración y el canal de aspiración del cabezal limpiador están obstruidos y, de ser necesario, desatásquelos (ver "limpiar tubo de aspiración")</p> <p>Comprobar si el cable está colocado plano detrás de los depósito y está puesta la tapa suministrada.</p>
Resultados de limpieza insuficientes	Compruebe si los cepillos rotativos presentan desgaste y, en caso necesario, cámbielos.
Los cepillos no giran	Compruebe si hay cuerpos extraños bloqueando los cepillos rotativos y, de ser así, elimínelos.
Crujidos. El cepillo no gira	El acoplamiento deslizante se ha activado. Desconexión del aparato, comprobar/limpiar el cepillo rotativo.

Limpiar el distribuidor de agua

- Extraer los cepillos rotativos.
- Sacar las tiras de distribución de agua del canal de los cepillos (Figura 4, véase contraportada).
- Limpiar canal de irrigación y orificios en las tiras del distribuidor de agua con agua corriente.

Limpiar tubo de aspiración

- Extraer el depósito de agua fresca del aparato.
- Girar el asa del depósito de agua sucia hacia abajo y retirar el depósito de agua sucia.

- Sacar del aparato la conexión del tubo de aspiración empujando hacia atrás y extraer, girando, ambos extremos del tubo de aspiración (Figura 5, ver contraportada).

El tubo de aspiración queda interrumpido y ambos extremos son accesibles para poder limpiarlos.

- Retirar hacia abajo la barra de aspiración, el canal de aspiración del cabezal limpiador queda accesible para la limpieza (Figura 6, ver contraportada).
- Enjuagar con agua la manguera de aspiración y el canal de aspiración o sacar la causa de la obstrucción estirando o empujando con un objeto obtuso.

Accesorios

Accesorios	Descripción	Nº referencia
Cepillo de rodillo, rojo	Cepillo universal, para todo tipo de suelos.	2.642-660.0
Cepillo de rodillo, naranja	Cepillo especial para suelos con estructura, como azulejos de seguridad o juntas.	2.642-661.0
Set de racores de aspiración	2 barras de aspiración y racores de aspiración de caucho natural. Para repuesto.	2.642-662.0
Rodillo de microfibras	Especial para gres, cepillo de limpieza de microfibras con una capacidad de limpieza especialmente grande.	4.762-453.0
Set de limpieza de alfombras	Para realizar una limpieza en profundidad de alfombras y superficies textiles.	2.642-663.0
RM 780, cuidados extra, 2,5 l	Para realizar limpiezas de mantenimiento.	6.295-580.0
RM 730, detergente para sacar brillo a suelos, 1,0 l	Para todo tipo de pavimentos duros y elásticos, ideal para la limpieza de azulejos brillantes.	6.295-491.0
RM 743, Detergente universal para sacar brillo a suelos, 1,0 l	Ideal para la limpieza de linóleo y suelos de gres.	6.295-293.0

Accesorios y piezas de repuesto

- Utilice solamente accesorios y recambios originales, ya que garantizan un funcionamiento correcto y seguro del equipo.
- Puede encontrar información acerca de los accesorios y recambios en www.kaercher.com.

Garantía

En todos los países rigen las condiciones de garantía establecidas por nuestra empresa distribuidora. Las averías del accesorio serán subsanadas gratuitamente dentro del periodo de garantía, siempre que se deban a defectos de material o de fabricación. En un caso de garantía, le rogamos que se dirija con el comprobante de compra al distribuidor donde adquirió el aparato o al servicio al cliente autorizado más próximo a su domicilio.

Declaración UE de conformidad

Por la presente declaramos que la máquina designada a continuación cumple, tanto en lo que respecta a su diseño y tipo constructivo como a la versión puesta a la venta por nosotros, las normas básicas de seguridad y sobre la salud que figuran en las directivas comunitarias correspondientes. La presente declaración perderá su validez en caso de que se realicen modificaciones en la máquina sin nuestro consentimiento explícito.

Producto: Limpiasuelos

Modelo: 1.783-xxx

Directivas comunitarias aplicables

2006/42/CE (+2009/127/CE)

2014/30/UE

Normas armonizadas aplicadas

EN 55014-1: 2006+A1: 2009+A2: 2011

EN 55014-2: 2015

EN 60335-1

EN 60335-2-67: 2009

EN 61000-3-2: 2014

EN 61000-3-3: 2013

EN 62233: 2008

Normas nacionales aplicadas

-

Los abajo firmantes actúan con plenos poderes y con la debida autorización de la dirección de la empresa.

H. Jenner
Chief Executive Officer

S. Reiser
Head of Approbation

Persona autorizada para la documentación:

S. Reiser

Alfred Kärcher GmbH & Co. KG

Alfred-Kärcher-Str. 28 - 40

71364 Winnenden (Germany)

Tele.: +49 7195 14-0

Fax: +49 7195 14-2212

Winnenden, 2018/04/01

Datos técnicos

Potencia

Tensión nominal	V	220...240
Frecuencia	Hz	1~ 50/60
Consumo medio de potencia	W	820
Clase de protección		I
Categoría de protección		IPX4

Aspirar

Potencia de aspiración, caudal de aire	l/s	26
Potencia de aspiración, depresión	kPa	13

Cepillo de limpieza

Anchura de trabajo	mm	300
Diámetro cepillos	mm	60
Nº de rotaciones de los cepillos	1/min	1450

Medidas y pesos

Potencia teórica por metro cuadrado	m ² /h	200
Volumen de los depósitos de agua limpia y agua sucia	l	4
Longitud x anchura x altura	mm	390 x 335 x 1180
Peso de transporte	kg	12
Peso total	kg	16

Valores calculados conforme a la norma EN 60335-2-67

Valor de vibración mano-brazo	m/s ²	<2,5
Inseguridad K	m/s ²	0,2
Nivel de presión acústica L _{pA}	dB(A)	72
Inseguridad K _{pA}	dB(A)	1
Nivel de potencia acústica L _{WA}	dB(A)	85
Inseguridad K _{WA}	dB(A)	1



Leia o manual de manual original antes de utilizar o seu aparelho. Proceda conforme as indicações no manual e guarde o manual para uma consulta posterior ou para terceiros a quem possa vir a vender o aparelho.

Índice

Avisos de segurança	PT	1
Funcionamento	PT	1
Utilização conforme o fim a que se destina a máquina	PT	1
Proteção do meio-ambiente . .	PT	2
Elementos de manuseamento	PT	2
Primeira colocação em funcionamento	PT	2
Funcionamento	PT	2
Transporte	PT	4
Armazenamento	PT	4
Conservação e manutenção . .	PT	4
Avárias	PT	5
Acessórios	PT	6
Acessórios e peças sobressalentes	PT	6
Garantia	PT	6
Declaração UE de conformidade	PT	7
Dados técnicos	PT	7

Avisos de segurança

Antes da primeira utilização deste aparelho, leia e tenha atenção ao presente manual de funcionamento e brochura anexa referente aos avisos de segurança do aparelho de limpeza das escovas cilíndricas, 5.956-251.0

Níveis do aparelho

⚠ PERIGO

Aviso referente a um perigo eminente que pode conduzir a graves ferimentos ou à morte.

⚠ ATENÇÃO

Aviso referente a uma possível situação perigosa que pode conduzir a graves ferimentos ou à morte.

⚠ CUIDADO

Aviso referente a uma situação potencialmente perigosa que pode causar ferimentos leves.

ADVERTÊNCIA

Aviso referente a uma situação potencialmente perigosa que pode causar danos materiais.

Funcionamento

Esta máquina de esfrega e aspiração só pode ser utilizada para a limpeza húmida de soalhos planos.

Uma largura de trabalho de 300 mm e uma capacidade de 4 l, tanto para o depósito de água limpa como para o depósito de água suja, permitem uma limpeza eficaz de pequenas superfícies.

A alimentação pela rede permite um alto rendimento sem limitar o tempo operacional.

Aviso:

De acordo com as tarefas de limpeza, o aparelho pode ser equipado com diversos acessórios.

Consulte o nosso catálogo ou visite-nos na Internet, em www.kaercher.com.

Utilização conforme o fim a que se destina a máquina

Utilize este aparelho exclusivamente em conformidade com as indicações destas Instruções de Serviço.

- O aparelho só pode ser utilizado para a limpeza de pisos lisos não sensíveis à humidade e para superfícies duras não sensíveis ao polimento.
O aparelho deve ser utilizado com temperaturas entre +5°C e +40°C.
- O aparelho não é apropriado para a limpeza de solos congelados (p. ex. em armazéns frigoríficos).
- O aparelho só pode ser equipado com acessórios e peças sobressalentes originais.
- O aparelho foi concebido para a limpeza de soalhos interiores ou de superfícies cobertas por telhados.
- O aparelho não está preparado para a limpeza de vias de comunicação públicas.
- O aparelho não é indicado para a utilização em locais com perigo de explosões.

Proteção do meio-ambiente



Os materiais da embalagem são recicláveis. Não coloque as embalagens no lixo doméstico, mas sim para uma unidade de reciclagem.



Os aparelhos usados contêm materiais preciosos recicláveis que devem ser entregues numa unidade de reciclagem. Baterias, óleo e produtos semelhantes não devem ser eliminados diretamente no meio ambiente. Por isso, elimine os aparelhos usados através de sistemas de recolha adequados.

Avisos sobre os ingredientes (REACH)

Informações actuais sobre os ingredientes podem ser encontradas em:

www.kaercher.com/REACH

Elementos de manuseamento

Figura 1, ver lado desdobrável

- 1 Punho
- 2 Interruptor da bomba de água
- 3 Interruptor principal do funcionamento de varredura/aspiração
- 4 Pega para portar
- 5 Estribo de suporte do depósito de água suja
- 6 depósito de água suja
- 7 Tanque de água fresca
- 8 Fecho do depósito de água limpa
- 9 Peneira
- 10 Cabeça de limpeza
- 11 Desbloqueio da posição de estacionamento
- 12 Tubo de aspiração
- 13 Ligação do tubo de aspiração
- 14 Cilindro da escova
- 15 Barra de aspiração
- 16 Botão de desbloqueio da escova de substituição
- 17 Tampa do depósito de água suja
- 18 Fecho
- 19 Indicação do nível de enchimento
- 20 Gancho de cabos, rotativo
- 21 Cabo de rede com ficha

Identificação da cor

- Os elementos de comando para o processo de limpeza são amarelos.
- Os elementos de comando para a manutenção e o serviço são cinza claros.

Primeira colocação em funcionamento

Figura 2, ver lado desdobrável

- ➔ Inserir o tubo na extremidade do manípulo, na abertura do aparelho.
- ➔ Premir as patilhas e inserir o manípulo até encaixar no aparelho.
- ➔ Alinhar o cabo no aparelho e posicionar a tampa, conforme ilustrado.

Funcionamento

Encher o depósito da água limpa

⚠ CUIDADO

Perigo de danos. Utilizar somente os detergentes recomendados. Se forem utilizados outros detergentes, a entidade operadora será a única responsável pelos riscos relativos à segurança operacional, pelo perigo de acidentes e pela menor vida útil do aparelho. Utilizar apenas detergentes que não contenham solventes, ácido clorídrico e ácido fluorídrico.

Ter atenção aos avisos de segurança nos detergentes.

Aviso:

Não utilizar detergentes que desenvolvam muita espuma.

Observar os avisos de dosagem.

Detergentes recomendados:

Aplicação	Detergente	Concentração
Limpeza de conservação EXTRA	RM 780	0,5 - 2,0%
Detergente abrihantador para pavimentos de superfícies duras	RM 730	0,5 - 3,0%
Detergente de limpeza de manutenção alcalino	RM 743	0,5 - 2,0%

- Retirar o depósito da água limpa do aparelho.
- Abrir a tampa do depósito de água limpa.
- Adicionar a solução de detergente com água. Temperatura máxima do líquido 50 °C.
- Fechar a tampa do depósito de água limpa.
- Inserir o depósito de água limpa no aparelho.

Estabelecer a ligação à rede

- Girar o gancho de cabos inferior para cima e retirar o(s) cabo(s).
- Verificar o estado do cabo de rede e da ficha. A sua substituição só deve ser feita pelos nossos Serviços Técnicos.
- Ligue a ficha de rede à tomada de corrente.

Limpar

⚠ **PERIGO**

Perigo de ferimentos por choque eléctrico devido a cabo de rede danificado. Evitar o contacto do cabo de rede com as escovas rotativas.

ADVERTÊNCIA

Perigo de danos da bomba de água limpa durante o funcionamento a seco, devido ao depósito de água limpa vazio. Monitorizar a indicação do nível de enchimento e desligar o interruptor da bomba de água com o depósito de água limpa vazio.

- Pressionar o desbloqueio da posição de estacionamento e girar o manípulo para trás.
- Ajustar o interruptor principal do funcionamento de varredura/aspiração em "1".
- Ligar o interruptor da bomba de água.
- Deslocar o aparelho sobre a superfície que pretende limpar.

Terminar limpeza

- Desligar o interruptor da bomba de água.
- Empurrar o aparelho ainda durante um pequeno trajecto, a fim de aspirar o resto de água.

- Ajustar o interruptor principal do funcionamento de varredura/aspiração em "0".
- Girar o manípulo para a frente e encaixar na posição de estacionamento.
- Puxar a ficha de rede da tomada.

Esvaziar o depósito de água suja

Aviso:

Se o depósito de água suja estiver cheio, o flutuador fecha o canal de aspiração. A aspiração é interrompida. Esvaziar o depósito de água suja.

⚠ **ATENÇÃO**

Respeitar as normas locais sobre tratamento de esgotos.

- Desligar o aparelho.
- Erigir o aparelho e fixar na posição de estacionamento.
- Retirar o depósito da água limpa do aparelho.
- Girar o estribo de suporte do depósito da água suja para baixo e retirar o depósito da água suja.
- Levantar o fecho e retirar a tampa do depósito da água suja.
- Evacuar a água suja.
- Depois, lavar o reservatório da água suja com água limpa.
- Posicionar a tampa no depósito da água suja e encaixar.
- Inserir o depósito de água suja no aparelho.

Esvaziar o depósito de água limpa

- Retirar o depósito da água limpa do aparelho.
- Abrir a tampa do depósito de água limpa.
- Evacuar o líquido de limpeza.
- Fechar a tampa do depósito de água limpa.
- Inserir o depósito de água limpa no aparelho.

Transporte

⚠ CUIDADO

Perigo de lesões e de danos! Ter atenção ao peso do aparelho durante o transporte.

- Girar o manípulo para a frente e encaixar na posição de estacionamento.
- Girar o manípulo para trás e empurrar o aparelho

ou

- Levantar o aparelho no manípulo e transportar.
- Durante o transporte em veículos, proteger o aparelho contra deslizos e tombamentos, de acordo com as directivas em vigor.

Armazenamento

⚠ CUIDADO

Perigo de lesões e de danos! Ter atenção ao peso do aparelho durante o armazenamento.

Este aparelho só pode ser armazenado em espaços fechados e cobertos.

Conservação e manutenção

⚠ PERIGO

Perigo de ferimentos devido a choque eléctrico ou activação inadvertida do aparelho. Desligar o aparelho e retirar a ficha de rede antes de efectuar quaisquer trabalhos no aparelho.

ADVERTÊNCIA

Perigo de danos para o aparelho devido à saída de água. Esvaziar o depósito da água suja e da água limpa antes de iniciar os trabalhos de manutenção.

Plano de manutenção

Após o trabalho

ADVERTÊNCIA

Perigo de danos. Não borrifar o aparelho com água e não usar nenhum detergente agressivo.

- Esvaziar o depósito de água suja.
- Limpar os vedantes entre o depósito da água suja e o aparelho.
- Esvaziar o depósito de água limpa.

- Limpar o aparelho: encher o depósito da água limpa com água limpa (sem detergente) e operar o aparelho durante 1 minuto com a irrigação das escovas ligada.
- Esvaziar o depósito de água limpa.
- Limpar a parte exterior do aparelho com um pano embebido em barreira.
- Limpar a barra de aspiração, controlar o desgaste e, se necessário, substituir (ver "Trabalhos de manutenção").
- Verificar o desgaste da escova e substituir, se necessário (ver "Trabalhos de manutenção").

Trabalhos de manutenção

Substituir a barra de aspiração

Aviso:

As barras de aspiração estão equipadas com uma ligação de encaixe no aparelho e podem ser simplesmente retiradas.

- Retirar o depósito de água limpa (fresca).
- Retirar o depósito da água suja.
- Colocar o aparelho na parte de trás.
- Retirar a barra de aspiração por baixo.
- Colocar novas barras de aspiração e encaixar.

Mudar o cilindro da escova

- Retirar o depósito de água limpa (fresca).
- Retirar o depósito da água suja.
- Colocar o aparelho na parte de trás.
- Premir o botão de desbloqueio da escova rotativa, girar a escova rotativa para baixo e retirar do arrastador.
- Encaixar a nova escova rotativa no arrastador e encravar do lado oposto.

Protecção contra o congelamento

No caso de perigo de geadas:

- Esvaziar os depósitos de água limpa e suja.
- Guardar o aparelho num local protegido contra geadas.

Avarias

⚠ **PERIGO**

Perigo de ferimentos devido a choque eléctrico ou activação inadvertida do aparelho. Desligar o aparelho e retirar a ficha de rede antes de efectuar quaisquer trabalhos no aparelho.

ADVERTÊNCIA

Perigo de danos para o aparelho devido à saída de água. Esvaziar o depósito da água suja e da água limpa antes de iniciar os trabalhos de manutenção.

Em caso de avarias, que não possam ser solucionadas com a ajuda desta tabela, deverá recorrer à Assistência Técnica.

Avaria	Eliminação da avaria
O aparelho não entra em funcionamento	Verificar se a ficha de rede está introduzida.
Quantidade de água insuficiente	Controlar o nível da água limpa e, se necessário, encher o depósito
	Abrir o fecho do depósito da água limpa. Se durante a abertura for detectado um vácuo, deve-se limpar a válvula de ventilação no fecho do depósito da água limpa.
	Limpar o distribuidor de água (ver "Limpar distribuidor de água").
	Retirar o depósito da água fresca e controlar o filtro relativamente a sujidade. Retirar e limpar o filtro, se necessário.
	Retirar a válvula com o filtro do depósito da água limpa (figura 3, ver lado desdobrável) e limpar com água morna.
O depósito da água limpa goteja durante o reabastecimento	Retirar a válvula com o filtro do depósito da água limpa (figura 3, ver lado desdobrável) e limpar com água morna.
Potência de aspiração insuficiente	Esvaziar o depósito de água suja.
	Encaixar o depósito da água suja no aparelho.
	Limpar as juntas entre o depósito de água suja e a tampa e verificar a estanquicidade, se necessário substituí-las.
	Verificar os vedantes entre a tampa do depósito da água suja e o aparelho. Contactar a assistência técnica em caso de vedantes danificados.
	Verificar se as barras de aspiração estão encaixadas na cabeça de limpeza.
	Barra de aspiração entupida, limpar.
	Barra de aspiração desgastada; substituir a barra de aspiração dianteira e traseira. Montar novas barras de aspiração se as duas estiverem desgastadas.
	Verificar se as duas partes do tubo de aspiração estão correctamente ligadas à conexão do tubo de aspiração.
	Verificar o tubo de aspiração e o canal de aspiração na cabeça de limpeza relativamente a entupimento e eliminar event. o entupimento (ver "Limpar tubo de aspiração").
Verificar se o cabo está instalado de forma plana atrás dos depósitos e se a respectiva tampa está montada.	
Resultados de limpeza insuficientes	Verificar se há desgaste na escova rotativa e substituí-la, se necessário.
A escova não rodopia	Verificar se algum corpo estranho está a bloquear a escova rotativa. Remover os corpos estranhos, se for necessário.
Ruído estaladiço, escova não rodopia	Disparo do acoplamento de deslize. Desligar o aparelho e verificar/limpar o rolo da escova.

Limpar o distribuidor de água

- Retirar a escova rotativa.
- Retirar a barra de distribuição da água do túnel da escova (figura 4, ver lado desdobrável).
- Limpar o canal de irrigação e as aberturas na barra de distribuição sob água corrente.

Limpar o tubo de aspiração

- Retirar o depósito da água limpa do aparelho.
- Girar o estribo de suporte do depósito da água suja para baixo e retirar o depósito da água suja.

- Retirar a ligação do tubo de aspiração, para trás, para fora do aparelho e girar as duas extremidades do tubo de aspiração para fora (figura 5, ver lado desdobrável).
O tubo de aspiração está interrompido e as duas extremidades estão acessíveis para a limpeza.
- Retirar a barra de aspiração por baixo; o canal de aspiração na cabeça de limpeza está disponível para a limpeza (figura 6, ver lado desdobrável).
- Lavar a mangueira de aspiração e o canal de aspiração com água ou eliminar entupimentos com um objecto não afiado e não pontiagudo.

Acessórios

Acessórios	Descrição	N.º de encomenda
Escova de cilindro, vermelha	Escova universal para todos os pavimentos.	2.642-660.0
Escova de cilindro, cor-de-laranja	Escova especial para pavimentos estruturados como, p. ex., mosaicos de segurança ou juntas	2.642-661.0
Conjunto de lábios de aspiração	2 barras de aspiração e lábios de aspiração em borracha natural. Peças sobressalentes.	2.642-662.0
Cilindro de microfibras	Especialmente para ladrilhos em grés cerâmico, escova de limpeza em microfibra com elevado efeito de limpeza.	4.762-453.0
Conjunto de limpeza para tapetes	Para a limpeza em profundidade de tapetes e superfícies têxteis.	2.642-663.0
RM 780, limpeza de conservação extra, 2,5 l	Para a limpeza de manutenção.	6.295-580.0
RM 730, detergente abri-lhantador para pavimentos, 1,0 l	Para todos os pavimentos elásticos e duros, especialmente adequado para a limpeza de pavimentos em pedra de alto brilho.	6.295-491.0
RM 743, detergente universal para pavimentos, 1,0 l	Especialmente adequado para a limpeza de linóleo e ladrilhos em grés cerâmico.	6.295-293.0

Acessórios e peças sobressalentes

- Utilizar apenas acessórios e peças sobressalentes originais. Só assim poderá garantir uma operação do aparelho segura e sem avarias.
- Para mais informações sobre acessórios e peças sobressalentes, consulte www.kaercher.com.

Garantia

Em cada país são válidas as respectivas condições de garantia estabelecidas pelas nossas Empresas de Comercialização. Eventuais avarias no seu acessório durante o período de garantia serão reparadas, sem encargos para o cliente, desde que se trate de um defeito de material ou de fabrico. Em caso de garantia, dirija-se, munido do comprovativo de compra, ao seu revendedor ou ao Serviço Técnico mais próximo.

Declaração UE de conformidade

Declaramos que a máquina a seguir designada corresponde às exigências de segurança e de saúde básicas estabelecidas nas Directivas UE por quanto concerne à sua concepção e ao tipo de construção assim como na versão lançada no mercado. Se houver qualquer modificação na máquina sem o nosso consentimento prévio, a presente declaração perderá a validade.

Produto: Detergente para o solo

Tipo: 1.783-xxx

Respectivas Directrizes da UE

2006/42/CE (+2009/127/CE)

2014/30/UE

Normas harmonizadas aplicadas

EN 55014-1: 2006+A1: 2009+A2: 2011

EN 55014-2: 2015

EN 60335-1

EN 60335-2-67: 2009

EN 61000-3-2: 2014

EN 61000-3-3: 2013

EN 62233: 2008

Normas nacionais aplicadas

-

Os abaixo assinados têm procuração para agirem e representarem a gerência.



H. Jenner

Chief Executive Officer



S. Reiser

Head of Approbation

Responsável pela documentação:

S. Reiser

Alfred Kärcher GmbH & Co. KG

Alfred-Kärcher-Str. 28 - 40

71364 Winnenden (Germany)

Tel.: +49 7195 14-0

Fax: +49 7195 14-2212

Winnenden, 2018/04/01

Dados técnicos

Potência		
Tensão nominal	V	220...240
Frequência	Hz	1~ 50/60
Consumo de potência médio	W	820
Classe de protecção		I
Tipo de protecção		IPX4
Aspirar		
Potência de aspiração, quantidade de ar	l/s	26
Potência de aspiração, depressão	kPa	13
Escova de limpeza		
Largura de trabalho	mm	300
Diâmetro da escova	mm	60
Velocidade da escova	1/min	1450
Medidas e pesos		
Desempenho teórico por superfície	m ² /h	200
Volume do depósito de água limpa/água suja	l	4
Comprimento x Largura x Altura	mm	390 x 335 x 1180
Peso de transporte	kg	12
Peso total	kg	16
Valores obtidos segundo EN 60335-2-67		
Valor de vibração mão/braço	m/s ²	<2,5
Insegurança K	m/s ²	0,2
Nível de pressão acústica L _{pA}	dB(A)	72
Insegurança K _{pA}	dB(A)	1
Nível de potência acústica L _{WA}	dB(A)	85
Insegurança K _{WA}	dB(A)	1



Læs original brugsanvisning inden første brug, følg anvisningerne og opbevar vejledningen til senere efterlæsning eller til den næste ejer.

Indholdsfortegnelse

Sikkerhedsanvisninger	DA	1
Funktion	DA	1
Bestemmelsesmæssig anvendelse	DA	1
Miljøbeskyttelse	DA	1
Betjeningslementer	DA	2
Første idriftsættelse	DA	2
Drift	DA	2
Transport	DA	3
Opbevaring	DA	3
Pleje og vedligeholdelse	DA	3
Fejl	DA	5
Tilbehør	DA	6
Tilbehør og reservedele	DA	6
Garanti	DA	6
EU-overensstemmelseserklæring	DA	7
Tekniske data	DA	7

Sikkerhedsanvisninger

Før du benytter denne maskine første gang, skal du læse og følge denne betjeningsvejledning og den medfølgende brochure, Sikkerhedsanvisninger for børsterengøringsmaskiner, 5.956-251.0

Faregrader

FARE

Henviser til en umiddelbar fare, der fører til alvorlige kvæstelser eller til døden

ADVARSEL

Henviser til en mulig farlig situation, der kan føre til alvorlige kvæstelser eller til døden.

FORSIGTIG

Henviser til en mulig farlig situation, der kan føre til lette personskader.

BEMÆRK

Henviser til en mulig farlig situation, der kan føre til materiel skade.

Funktion

Maskinen anvendes til vådrensning af plangeulve.

En arbejdsbredde på 300 mm og en kapacitet for frisk- og snøvsevandstankene på 4 l hver muliggør en effektiv rengøring af små overflader.

Driften via lysnettet giver mulighed for stor effektivitet uden begrænsning af arbejdstiden.

Bemærk:

Skarende til den enkelte rengøringsopgave kan maskinen udstyres med forskelligt tilbehør.

Spørg efter vores katalog eller besøg os på Internettet på www.kaercher.com.

Bestemmelsesmæssig anvendelse

Brug maskinen kun i overensstemmelse med angivelserne i denne driftsvejledning.

- Maskinen må kun benyttes til rengøring af hårde gulve, der tåler fugt og polering.
- Anvendelsestemperaturområdet ligger mellem +5°C og +40°C.
- Maskinen er ikke egnet til rengøring af frose gulve (f.eks. i kølehus).
- Maskinen må kun udstyres med originalt tilbehør og originale reservedele.
- Maskinen er udviklet til rengøring af indendørs gulve eller tagoverdækkede flader.
- Maskinen er ikke beregnet til rengøring af offentlige færdselsårer.
- Maskinen er ikke egnet til brug i eksplosionsudsatte omgivelser.

Miljøbeskyttelse



Emballagen kan genbruges. Smid ikke emballagen ud sammen med det almindelige husholdningsaffald, men aflever den til genbrug.



Udtjente apparater indeholder værdifulde materialer, der kan og bør afleveres til genbrug. Batterier, olie og lignende stoffer er ødelæggende for miljøet. Aflever derfor udtjente apparater på en genbrugsstation eller lignende.

Henvisninger til indholdsstoffer (REACH)

Aktuelle oplysninger til indholdsstoffer finder du på:

www.kaercher.com/REACH

Betjeningselementer

Fig 1, se omslagsside

- 1 Håndtag
- 2 Afbryder vandpumpe
- 3 Hovedafbryder børste-/sugedrift
- 4 Bæregreb
- 5 Bærebøjle snavsevandstank
- 6 Snavsevandsbeholder
- 7 Ferskvandtank
- 8 Låg ferskvandtank
- 9 Siv
- 10 Renshoved
- 11 Udløsning parkeringsstilling
- 12 Sugerør
- 13 Forbindelse sugerør
- 14 Børstevalse
- 15 Sugebjælke
- 16 Frigørelsesknap, skiftebørst
- 17 Dæksel til snavsevandsbeholder
- 18 Lås
- 19 Påfyldningsindikator
- 20 Kabelholder, drejeligt
- 21 Netkabel med netstik

Farvekodning

- Betjeningselementer til rengøringsprocessen er bul.
- Betjeningselementer til vedligeholdelse og service er lysegrå.

Første idriftsættelse

Fig 2, se omslagsside

- ➔ Sæt røret med grebets ende ind i maskinens åbning.
- ➔ Tryk næserne og skub grebet ind indtil den går i hak i maskinen.
- ➔ Juster kablet i maskinen og sæt låget på som vist på vedlagt seddel.

Drift

Påfyld ferskvandstanken

⚠ **FORSIGTIG**

Risiko for beskadigelse. Brug kun de anbefalede rengøringsmidler. Til brug af andre

rensning er brugeren/ejeren ansvarligt for risikoen med hensyn til driftssikkerhed og ulykkesfarer. Brug kun rensningemidler som er fri for opløsningsmidler, salt- og flussyre. Tag højde for sikkerhedsanvisningerne på rensningemidlerne.

Bemærk:

Brug ikke stærkt skummende rengøringsmidler.

Overhold doseringsanvisningerne.

Anbefalede rengøringsmidler:

Anvendelse	Rensningemiddel	Koncentration
Viskepleje EXTRA	RM 780	0,5 - 2,0%
Gulvglans rengøringsmiddel til alle hårde flader	RM 730	0,5 - 3,0%
Vedligeholdelsesrensere alkalisk	RM 743	0,5 - 2,0%

- ➔ Tag friskvandstanken fra maskinen.
- ➔ Åbn dækslet til friskvandsbeholderen.
- ➔ Påfyld vand-rensningemiddelblandingen. Væskens max. temperatur 50 °C.
- ➔ Luk dækslet til friskvandsbeholderen.
- ➔ Sæt friskvandstanken ind i maskinen.

Tilslutning til strømforsyningen

- ➔ Drej den nederste kabelholder opad og fjern kablet.
- ➔ Kontroller netkablet og netstikket med hensyn til skader og brud. Udskiftning må kun gennemføres af kundeservice eller en elektriker.
- ➔ Sæt netstikket i en stikdåse.

Rensning

⚠ **FARE**

Fare for personskader på grund af elektrisk stød i fald af en beskadiget strømledning. Strømledninger må ikke komme i kontakt med roterende børster eller pads.

BEMÆRK

Beskadigelsesfare for ferskvandspumpen ved tørkørsel på grund af tom ferskvandstank. Niveauindikatoren skal overvåges og kontakt "Vandpumpe" skal slukkes ved tom ferskvandstank.

- Tryk udløsningen til parkeringspositionen og sving grebet tilbage.
- Sæt hovedafbryderen børste-/sugedrift på "1".
- Tænd vandpumpen.
- Skub maskinen over den flade, som skal renses.

Afslutte rengøringen

- Afbryd vandpumpen.
- Skub maskinen lidt længere for at opsuge det resterende vand.
- Sæt hovedafbryderen børste-/sugedrift på "0".
- Drej grebet fremad og lad maskinen gå i hak i parkeringsstillingen.
- Træk netstikket ud af stikkontakten.

Tømning af snavsevandstanken

Bemærk:

Når snavsevandstanken er fuld, lukker svømmerventilen for sugekanalen. Opsugningen afbrydes. Tøm snavsevandstanken.

⚠ ADVARSEL

Følg de lokale bestemmelser vedrørende behandling af spildevand.

- Sluk for rensere
- Rejs maskinen og lad den gå i hak i parkeringsstillingen.
- Tag friskvandstanken fra maskinen.
- Drej bærebøjlen til snavsevandstanken nedad og fjern snavsevandstanken.
- Løft låget og fjern snavsevandstankens dæksel.
- Tøm snavsevandet.
- Skyl derefter snavsevandsbeholderen med klart vand.
- Sæt dækslet tilbage på snavsevandstanken og lad det gå i hak.
- Sæt snavsevandstanken ind i maskinen.

Tømning af friskvandstanken

- Tag friskvandstanken fra maskinen.
- Åbn dækslet til friskvandsbeholderen.
- Tøm rengøringsvæsken.
- Luk dækslet til friskvandsbeholderen.
- Sæt friskvandstanken ind i maskinen.

Transport

⚠ FORSIGTIG

Fare for person- og materialeskader! Hold øje med maskinens vægt ved transporten.

- Drej grebet fremad og lad maskinen gå i hak i parkeringsstillingen.
- Drej grebet tilbage og skub maskinen. eller
- Løft maskinen ved hjælp af grebet og bær den.
- Ved transport i biler skal rensere fastspændes i.h.t. gældende love.

Opbevaring

⚠ FORSIGTIG

Fare for person- og materialeskader! Hold øje med maskinens vægt ved opbevaring.

Denne maskine må kun opbevares indendørs.

Pleje og vedligeholdelse

⚠ FARE

Fare for tilskadekomst på grund af utilsigtet startende maskine og elektrisk stød.

Træk netstikket og afbryd maskinen inden der arbejdes på maskinen.

BEMÆRK

Risiko for beskadigelse af maskinen på grund af udløbende vand. Før vedligeholdelsesarbejder på maskinen, skal snavsevandstanken og friskvandstanken tømmes.

Vedligeholdelsesskema

Efter arbejdet

BEMÆRK

Risiko for beskadigelse. Spul ikke maskinen med vand, og brug ikke aggressive rengøringsmidler.

- Tøm snavsevandsbeholderen.
- Rens tætningerne mellem snavsevandstank og maskinen.
- Tøm ferskvandstanken.
- Spule maskinen: Påfyld friskvandstanken med klart vand (uden rensmiddel) og lad maskinen køre for et minut med indkoblet børstevandning.
- Tøm ferskvandstanken.

- Rengør maskinen udvendigt med en fugtig klud vædet i mild vaskelud.
- Rengør sugebjælken, kontroller for slid og udskift sugebjælken ved behov (se "Vedligeholdelsesarbejder").
- Kontroller børsterne for slid, udskift dem ved behov (se "Vedligeholdelsesarbejder").

Vedligeholdelsesarbejder

Udskifte sugebjælken

Bemærk:

Sugebjælkerne er fastgjort på maskinen med en snapforbindelse og kan nemt trækkes af.

- Fjern friskvandstanken.
- Fjern snavsevandstanken.
- Læg højtryksrensere med bagsiden nedad.
- Træk sugebjælken nedadtil ud.
- Sæt en ny sugebjælke i og lad den gå i hak.

Skift børstevalse

- Fjern friskvandstanken.
- Fjern snavsevandstanken.
- Læg højtryksrensere med bagsiden nedad.
- Tryk på børstevalsens åbningsmekanisme og drej børstevalsen nedad og træk den fra medbringeren.
- Sæt en ny børstevalse på medbringeren og lad den gå i hak på den modsatte side.

Frostbeskyttelse

Ved frostrisiko:

- Tøm frisk- og snavsevandsbeholderen.
- Stil maskinen i et frostsikkert rum.

Fejl

△ FARE

Fare for tilskadekomst på grund af utilsigtet startende maskine og elektrisk stød.

Træk netstikket og afbryd maskinen inden der arbejdes på maskinen.

BEMÆRK

Risiko for beskadigelse af maskinen på grund af udløbende vand. Før vedligeholdelsesarbejder på maskinen, skal snavsevandtanken og friskvandstanken tømmes.

Kontakt kundeservice ved fejl, som ikke kan afhjælpes ved hjælp af denne tabel.

Fejl	Afhjælpning
Maskinen kan ikke startes	Kontroller, om netstikket er sat i
Utilstrækkelig vandmængde	Kontroller ferskvandsstanden, fyld beholderen op ved behov Åbn friskvandstankens låsemekanisme. Hvis der konstateres et lavtryk når tanken åbnes, skal ventilationsventilen i ferskvandstankens låsemekanisme renses. Rens vandfordeleren (se "Rense vandfordeleren"). Tag ferskvandstanken ud og kontroller filteret for snavs. Efter behov skal filteret tages ud og renses. Træk ventilen fra friskvandstanken (fig. 3, se siden på omslaget) ammen med filteret og skyl den af med lunkent varmt vand.
Friskvandstanken drypper hvis den påfyldes	Træk ventilen fra friskvandstanken (fig. 3, se siden på omslaget) ammen med filteret og skyl den af med lunkent varmt vand.
Utilstrækkelig sugeeffekt	Tøm snavsevandsbeholderen. Lad snavsevandstanken gå i hak i maskinen. Rengør tætningerne mellem snavsevandsbeholderen og dækslet og kontroller deres tæthed, udskift dem ved behov. Rens tætningerne mellem snavsevandstankens dæksel og maskinen. Kontakt kundeservice, hvis tætningerne er beskadiget. Kontroller, om sugebjælken er gået i hak i renselhovedet. Sugebjælke tilstoppet, rens. Sugebjælke slidt, forreste og bageste sugebjælke skal byttes om med hinanden. Hvis begge sugebjælker er slidt, isættes en ny sugebjælke. Kontroller, om begge sugerørdele er korrekt forbundet med sugerørets forbindelse. Kontroller sugerøret og sugekanalen i renselhovedet for tilstopning, fjern evt. tilstopningen (se "Rense sugerøret"). Kontroller, om kablet er nedlagt flad bagved tankene og om det vedlagte dæksel er sat på.
Utilstrækkeligt rengøringsresultat	Kontroller børstevælskerne for slid, udskift dem ved behov.
Børsterne drejer ikke	Kontroller, om fremmedlegemer blokerer børstevælskerne, fjern i givet fald fremmedlegemerne
Knirkende lyde, børsten roterer ikke	Glidekoblingen blev aktiveret. Sluk maskinen, rens/kontroller børstevælsken.

Rense vandfordeleren

- Fjern børstevalsen.
- Træk vandfordelerlisten i børstetunnelen ud (fig. 4, se siden på omslaget).
- Rens vandingskanalerne og vandfordelerlistens åbninger under flydende vand.

Rens sugerøret

- Tag friskvandstanken fra maskinen.
- Drej bærebøjlen til snavsevandstanken nedad og fjern snavsevandstanken.

- Træk sugerørets forbindelse tilbage ud af maskinen og drej begge endestykker af sugerøret ud (fig. 5, se siden på omslaget).
Sugerøret er afbrudt og begge endestykker er nu tilgængelige.
- Træk sugebjælken nedad og fjern den, sugekanalens i renehovedet er nu tilgængeligt (fig. 6, se siden på omslaget).
- Spul sugeslangen og sugekanalens med vand eller træk/skub tilstopningen ud med en stump genstand.

Tilbehør

Tilbehør	Beskrivelse	Bestillingsnummer
Valsebørste, rød	Universalbørste til alle gulvbelægninger.	2.642-660.0
Valsebørste, orange	Specialbørste til strukturerede gulv som sikkerhedsfliser eller fuger	2.642-661.0
Sugelæbesæt	2 sugebjælker og sugelæber af naturgummi. Til reserve.	2.642-662.0
Mikrofibervalse	Specielt til stentøjsfliser, rengøringsbørste af mikrofiber med særlig høj rengørings-effekt.	4.762-453.0
Tæppe-rengøringssæt	Til dyb rengøring af gulvtæpper og tekstile overflader.	2.642-663.0
RM 780, viskepleje extra, 2,5 l	Til vedligeholdelsesrengøring.	6.295-580.0
RM 730, gulv-glansrens, 1,0 l	For alle hårde og elastiske gulvbelægninger, særlig velegnet til rengøring af højglans stengulv.	6.295-491.0
RM 743, universal gulvrens, 1,0 l	Særlig velegnet til at rense linoleum og stentøjsfliser.	6.295-293.0

Tilbehør og reservedele

- Anvend kun originaltilbehør og -reservedele. De er en garanti for en sikker og fejlfri drift af maskinen.
- Informationer om tilbehør og reservedele findes www.kaercher.com

Garanti

I de enkelte lande gælder de af vore forhandlere fastlagte garantibetingelser. Eventuelle fejl på dit tilbehør afhjælpes gratis inden for garantien, såfremt fejlen kan tilskrives en materiale- eller produktionsfejl. Hvis De ønsker at gøre garantien gældende, bedes De henvende Dem til Deres forhandler eller nærmeste kundeservice medbringende kvittering for købet.

EU-overensstemmelseserklæring

Hermed erklærer vi, at den nedenfor nævnte maskine i design og konstruktion og i den af os i handlen bragte udgave overholder de gældende grundlæggende sikkerheds- og sundhedskrav i EU-direktiverne. Ved ændringer af maskinen, der foretages uden forudgående aftale med os, mister denne erklæring sin gyldighed.

Produkt: Gulvrensere
Type: 1.783-xxx

Gældende EU-direktiver

2006/42/EF (+2009/127/EF)
2014/30/EU

Anvendte harmoniserede standarder

EN 55014-1: 2006+A1: 2009+A2: 2011
EN 55014-2: 2015
EN 60335-1
EN 60335-2-67: 2009
EN 61000-3-2: 2014
EN 61000-3-3: 2013
EN 62233: 2008

Anvendte tyske standarder

-

Undertegnede agerer på vegne af og med fuldmagt fra ledelsen.

H. Jenner
Chief Executive Officer

S. Reiser
Head of Approbation

Dokumentationsbefuldmægtiget:
S. Reiser

Alfred Kärcher GmbH & Co. KG
Alfred-Kärcher-Str. 28 - 40
71364 Winnenden (Germany)
Tlf.: +49 7195 14-0
Fax: +49 7195 14-2212

Winnenden, 2018/04/01

Tekniske data

Effekt		
Mærkespænding	V	220...240
Frekvens	Hz	1~ 50/60
Mellemste optagne effekt	W	820
Beskyttelsesklasse		I
Kapslingsklasse		IPX4
Sugning		
Sugeffekt, luftmængde	l/s	26
Sugeffekt, undertryk	kPa	13
Rengøringsbørste		
Arbejdsbredde	mm	300
Børstediameter	mm	60
Børsteomdrejningstal	1/min	1450
Mål og vægt		
Teoretisk fladeydelse	m ² /h	200
Volumen frisk-/snavs-evandsbeholder	l	4
Længde x bredde x højde	mm	390 x 335 x 1180
Transportvægt	kg	12
Total vægt	kg	16
Oplyste værdier ifølge EN 60335-2-67		
Hånd-arm vibrationsværdi	m/s ²	<2,5
Usikkerhed K	m/s ²	0,2
Lydtryksniveau L _{pA}	dB(A)	72
Usikkerhed K _{pA}	dB(A)	1
Lydeffektniveau L _{WA}	dB(A)	85
Usikkerhed K _{WA}	dB(A)	1



Før første gangs bruk av apparatet, les denne originale bruksanvisningen, følg den og oppbevar den for senere bruk eller for overlevering til neste eier.

Innholdsfortegnelse

Sikkerhetsanvisninger	NO	1
Funksjon	NO	1
Forskriftsmessig bruk	NO	1
Miljøvern	NO	1
Betjenings-elementer	NO	2
Førstegangs igangsetting	NO	2
Drift	NO	2
Transport	NO	3
Lagring	NO	3
Pleie og vedlikehold	NO	3
Feil	NO	5
Tilbehør	NO	6
Tilbehør og reservedeler	NO	6
Garanti	NO	6
EU-samsvarserklæring	NO	7
Tekniske data	NO	7

Sikkerhetsanvisninger

Før maskinen tas i bruk for første gang, må du lese nøye gjennom denne bruksanvisningen og følge vedlagte brosjyre med sikkerhetsanvisninger for gulvskuremaskiner, 5.956-251.0

Risikotrinn

△ FARE

Anvisning om en umiddelbar truende fare som kan føre til store personskader eller til død.

△ ADVARSEL

Anvisning om en mulig farlig situasjon som kan føre til store personskader eller til død.

△ FORSIKTIG

Anvisning om en mulig farlig situasjon som kan føre til mindre personskader.

OBS

Anvisning om en mulig farlig situasjon som kan føre til materielle skader.

Funksjon

Slipesugemaskinen er beregnet for våtrenngjøring av jevne gulv.

En arbeidsbredde på 300 mm og frisk- og spillvanntank på 4 l hver, muliggjør en effektiv rengjøring av mindre flater.

Bruk av nettstrøm muliggjør høy yteevne uten arbeidstidsbegrensning.

Merknad:

Maskinen kan utstyres med forskjellig tilbehør, avhengig av den enkelte rengjøringsoppgave.

Spør etter vår katalog eller besøk oss på Internett på www.kaercher.com.

Forskriftsmessig bruk

Bruk av denne maskinen må utelukkende være iht. det som er angitt i denne bruksanvisning.

- Maskinen må bare brukes til rengjøring av harde flater som tåler fuktighet og polering.
Brukstemperaturområdet ligger mellom +5°C og +40°C.
- Maskinen er ikke egnet til rengjøring av frose gulv (f.eks. i kjølerom).
- Til maskinen må det kun brukes originalt tilbehør og originale reservedeler.
- Maskinen er utviklet for rengjøring av gulv inne hhv. overbygde flater.
- Maskinen er ikke beregnet for bruk på offentlig vei.
- Maskinen egner seg ikke for bruk i eksplosjonsfarlige omgivelser.

Miljøvern



Materialet i emballasjen kan resirkuleres. Ikke kast emballasjen i husholdningsavfallet, men lever den til en gjenbruksstasjon.



Gamle apparater inneholder verdifulle materialer som kan gjenbrukes og som bør sendest til gjenbruk. Batterier, olje og lignende stoffer må ikke komme ut i miljøet. Gamle maskiner skal derfor avhendes i egnede innsamlings-systemer.

Anvisninger om innhold (REACH)

Aktuell informasjon om stoffene i innholdet finner du under:

www.kaercher.com/REACH

Betjeningslementer

Bilde 1, se omslagssiden

- 1 Håndtak
- 2 Bryter vannpumpe
- 3 Hovedbryter børste-/sugedrift
- 4 Bærehåndtak
- 5 Bærebøyle bruktvannstank
- 6 Spillvannstank
- 7 Rentvannstank
- 8 Lås rentvannstank
- 9 Sil
- 10 Rengjøringshode
- 11 Låsing parkeringsstilling
- 12 Sugerør
- 13 Forbindelse sugerør
- 14 Børstevalse
- 15 Sugebom
- 16 Låseknapp skiftebørste
- 17 Deksel spillvanntank
- 18 Lås
- 19 Fyllingsindikator
- 20 Kabelkroker, dreibare
- 21 Strømkabel med støpsel

Fargemerking

- Betjeningslementer for rengjøringsprosessen er gule.
- Betjeningslementer for vedlikehold og service er lysegråe.

Førstegangs igangsetting

Bilde 2, se omslagssiden

- Sett inn rør i enden av håndtaket i åpningen på apparatet.
- Låses ved å trykke og skyve inn håndtaket i apparatet til det går i lås.
- Rett ut kabelen i apparatet og sett på dekselt som vist i vedlagt illustrasjon

Drift

Fylle rentvannsbeholderen

⚠ FORSIKTIG

Fare for skade. Det må kun brukes anbefalt rengjøringsmiddel. For andre rengjøringsmidler tar brukeren den økte risikoen for driftssikkerhet, fare for ulykke og redusert levetid på maskinen. Bruk kun rengjørings-

midler som er frie for løsemidler, saltsyre og flusssyre.

Følg sikkerhetsanvisninger på rengjøringsmiddelet.

Merknad:

Det må ikke brukes sterkt skummende rengjøringsmidler.

Følg doseringsanvisningene.

Anbefalte rengjøringsmidler:

Anvendelse	Rengjøringsmiddel	Konsentrasjon
Vaskemiddel EX-TRA	RM 780	0,5 - 2,0%
Gulvglans-rengjøringsmiddel for alle harde overflater	RM 730	0,5 - 3,0%
Vedlikeholds-rengjøringsmiddel alkalisk	RM 743	0,5 - 2,0%

- Ta rentvannstanken av maskinen.
- Åpne dekselet på friskvanntanken.
- Fyll på blanding av vann og rengjøringsmiddel. Makstemperatur på væsken 50 °C.
- Lukk dekselet på friskvanntanken.
- Sett rentvannstanken i apparatet.

Strømtilkobling

- Nedre kabelkrok svinges opp og kabelen tas av.
- Kontroller elektrisk ledning og støpsel for skader og brudd. Skifting må kun foretas av en servicemontør eller en autorisert elektriker.
- Sett støpselet i stikkkontakten.

Rengjøring

⚠ FARE

Fare for personskader ved elektrisk støt fra skadet strømkabel. Ikke la strømkabelen komme i kontakt med roterende børster.

OBS

Fare for skader på rentvannspumpe ved tørrkjøring pga. tom rentvannstank. Overvåk fyllenivået og slå av bryteren for vannpumpe når ferskvannstanken er tom.

- Trykk på låsing parkeringsstilling og sving håndtaket bakover.
- Still hovedbryteren for børste-/sugedrift på "1".
- Slå på bryter vannpumpe.
- Beveg apparatet over flaten som skal rengjøres.

Avslutte rengjøring

- Slå av bryter vannpumpe.
- Apparatet skyves videre et lite stykke og resten av vannet suges opp.
- Still hovedbryteren for børste-/sugedrift på "0".
- Sving håndtaket forover og låses i parkeringsstilling.
- Trekk ut støpselet fra stikkontakten.

Tømming av spillvannsbeholderen

Merknad:

Når spillvannstanken er full stenger flottøren sugekanalen. Sugingen avbrytes. Tøm bruktvannstanken.

⚠ ADVARSEL

Ta hensyn til de lokale utslippsforskrifter.

- Slå av maskinen.
- Rett opp apparatet og låses i parkeringsstilling.
- Ta rentvannstanken av maskinen.
- Bærebøyle bruktvannstank svinges ned og bruktvannstanken tas av.
- Løft låsen og ta av dekselet på bruktvannstanken.
- Hell ut det brukte vannet.
- Til slutt skylles bruktvannstanken med rent vann.
- Sett dekselet på bruktvannstanken igjen og rett inn.
- Sett bruktvannstanken i apparatet.

Tømming av ferskvannstanken

- Ta rentvannstanken av maskinen.
- Åpne dekselet på friskvannstanken.
- Tømme ut rengjøringsvæske.
- Lukk dekselet på friskvannstanken.
- Sett rentvannstanken i apparatet.

Transport

⚠ FORSIKTIG

*Fare for personskade og materiell skade!
Pass på vekten av apparatet ved transport.*

- Sving håndtaket forover og låses i parkeringsstilling.
- Sving håndtaket bakover og skyv apparatet.

eller

- Løft apparatet i bærehåndtaket og bær det.
- Ved transport i kjøretøyer skal apparatet sikres mot å skli eller velte etter de til enhver tid gjeldende regler.

Lagring

⚠ FORSIKTIG

*Fare for personskade og materiell skade!
Pass på vekten av apparatet ved lagring.*

Dette apparatet skal kun lagres innendørs.

Pleie og vedlikehold

⚠ FARE

Fare for eprsonskader ved utilsiktet oppstart a apparat og fra elektrisk støt.

Før alt arbeide på apparatet skal apparatet slås av og strømkabelen trekkes ut.

OBS

Fare for skader på apparatet ved vann som renner ut. Bruktvannstank og rentvannstank tømmes før vedlikeholdsarbeider på apparatet.

Vedlikeholdsplan

Når jobben er gjort

OBS

Fare for skade. Maskinen må ikke rengjøres med vannstråle og det må ikke brukes aggressive rengjøringsmidler.

- Tøm bruktvannstanken.
- Rengjør pakning mellom bruktvannstank og apparatet.
- Tøm rentvannstanken.
- Skulle apparatet: Rentvannstanken fylles med rent vann (uten rengjøringsmiddel) og apparatet kjøres i ett minutt med påslått børstedrift.

- Tøm rentvannstanken.
- Rengjør maskinen utvendig med en fuktig klut og mild rengjøringsblanding.
- Rengjør sugebom, kontroller for ev. slitasje og skift ved behov (se "Vedlikeholdsarbeider").
- Kontroller børster for ev. slitasje og skift ved behov (se "Vedlikeholdsarbeider").

Vedlikeholdsarbeider

Skifte sugebom

Merknad:

Sugebommen er festet til apparatet med en "snappforbindelse" og kan ganske enkelt trekkes av.

- Ta av rentvannstanken.
- Ta av bruktvannstanken.
- Legg maskinen ned på baksiden.
- Trekk sugebommen ned og av.
- Sett inn ny sugebom slik at den låses på plass.

Skifte børstevalse

- Ta av rentvannstanken.
- Ta av bruktvannstanken.
- Legg maskinen ned på baksiden.
- Låseknapp børstevalse trykkes og børstevalsen svinges ned og tas av medføreren.
- Sett ny børstevalse på medføreren og la den gå i lås på motsatt side.

Frostbeskyttelse

Ved fare for frost:

- Tøm rentvanns- og bruktvannstanken.
- Oppbevar maskinen på et frostfritt sted.

Feil

△ FARE

Fare for epronskader ved utilsiktet oppstart a apparat og fra elektrisk støt. Før alt arbeide på apparatet skal apparatet slås av og strømkabelen trekkes ut.

OBS

Fare for skader på apparatet ved vann som renner ut. Bruktvannstank og rentvannstank tømmes før vedlikeholdsarbeider på apparatet. Dersom det oppstår feil som ikke kan utbedres ved hjelp av denne tabellen, vennligst ring serviceavdeling.

Feil	Retting
Maskinen lar seg ikke starte	Kontroller om støpselet står i stikkontakten.
Utilstrekkelig vannmengde	Kontroller friskvannsnivået, fyll opp tank hvis nødvendig.
	Åpne lås på rentvannstank. Dersom det er undertrykk i tanken når den åpnes, rengjør lufterventilen i lokket på rentvannstanken.
	Rengjør vannfordeler (se "Rengjøre vannfordeler").
	Ta av rentvannstank og kontroller silen for tilsmussing. Ved behov, ta ut silen og rengjør den.
	Trekk av ventil med filter på rentvannstanken (figur 3, se omslags-side) og skylles i lunkent vann.
Rentvannstanken drypper ved etterfylling	Trekk av ventil med filter på rentvannstanken (figur 3, se omslags-side) og skylles i lunkent vann.
Utilstrekkelig sugeeffekt	Tøm bruktvannstanken.
	Lås bruktvannstanken fast i apparatet.
	Kontroller og rengjør pakninger mellom spillevanntank og deksel, og skift ut hvis nødvendig.
	Kontroller pakning mellom lokket på bruktvannstank og apparatet. Ved større lekkasjer må pakningen kontrolleres av en servicemontør.
	Kontroller om sugebommen er låst i rengjøringshodet.
	Sugebom tilstoppet, rengjør.
	Lukk sugebommen, bytt om fremre og bakre sugebom. Dersom begge sugebommene er slitte, må nye sugebommer settes på.
	Kontroller om begge sugerørdelene er koblet korrekt til sugerørskoblingen.
	Sugerør og sugekanal i rengjøringshodet kontrolleres for tilstoppinger, fjern eventuelle tilstoppinger (se "Rengjøre sugerør").
	Kontroller om kabelene er lagt flat bak tnaken og at medfølgende deksel er satt på.
Utilstrekkelig rengjøringsringeffekt	Kontroller børstevalse for slitasje, og skift ved behov.
Børste roterer ikke	Kontroller om børstevalsen blokkeres av fremmedlegemer, fjern fremmedlegemer hvis nødvendig
Knurrende lyd, børsten går ikke rundt.	Slurekobling er utløst. Slå av maskinen og kontroller/rengjør børstevalsen.

Rengjøre vannfordeler

- Ta av børstevalse.
- Trekk ut vannfordelingslisten fra børstetunnelen (figur 4, se omslagsside).
- Vannkanal og åpninger i vannfordelingslisten rengjøres under rennende vann.

Rengjøre sugerør

- Ta rentvannstanken av maskinen.
- Bærebøyle bruktvannstank svinges ned og bruktvannstanken tas av.

- Kobling sugerør trekkes bakover ut av apparatet og begge endene av sugerøret svinges ut (figur 5, se omslagsside). Sugerøret er brutt og begge endene er tilgjengelig for rengjøring.
- Trekk sugebommen ned og av, sugekanalen i rengjøringshodet er tilgjengelig for rengjøring (figur 6, se omslagsside).
- Sugelange og sugekanal skylles med vann eller tilstoppinger trekkes/skyves ut med en butt gjenstand.

Tilbehør

Tilbehør	Beskrivelse	Bestillingsnummer
Valsebørste, rød	Universalbørste for alle gulvbelegg	2.642-660.0
Valsebørste, oransje	Spesialbørste for strukturerte gulv, som sikkerhetsfliser eller fugede gulv	2.642-661.0
Sugeleppesett	2 sugebommer og sugelepper av naturgummi. For reservebehov.	2.642-662.0
Mikrofibervalse	Spesielt for keramiske fliser, rengjøringsbørste av mikrofiber med spesiell høy rengjøringseffekt.	4.762-453.0
Tepperengjøringssett	For dyprengjøring av tepper og tekstilflater.	2.642-663.0
RM 780, vaskemiddel extra, 2,5 l	For vedlikeholdsrengjøring.	6.295-580.0
RM 730, gulvglans vaskemiddel, 1,0 l	For alle harde og elastiske gulvbelegg, spesielt egnet for rengjøring av høypolerte steingulv.	6.295-491.0
RM 743, universal gulvvaske-middel, 1,0 l	Spesielt egnet for rengjøring av linoleum og keramiske fliser.	6.295-293.0

Tilbehør og reservedeler

- Bruk bare originalt tilbehør og originale reservedeler; de garanterer for en sikker og problemfri drift av maskinen.
- Informasjon om tilbehør og reservedeler finner du på www.kaercher.com.

Garanti

Vår ansvarlige salgsorganisasjon for det enkelte land har utgitt garantibetingelsene som gjelder i det aktuelle landet. Eventuelle feil på tilbehøret blir reparert gratis i garantitiden dersom disse kan føres tilbake til material- eller produksjonsfeil. Ved behov for garantireparasjoner, vennligst henvend deg med kjøpskvitteringen til din forhandler eller nærmeste autoriserte kundeservice.

EU-samsvarserklæring

Vi erklærer hermed at maskinen angitt nedenfor oppfyller de grunnleggende sikkerhets- og helsekravene i de relevante EU-direktivene, med hensyn til både design, konstruksjon og type markedsført av oss. Ved endringer på maskinen som er utført uten vårt samtykke, mister denne erklæringen sin gyldighet.

Produkt: Rengjøringsmaskin til gulv
Type: 1.783-xxx

Relevante EU-direktiver

2006/42/EF (+2009/127/EF)
2014/30/EU

Anvendte overensstemmende normer

EN 55014-1: 2006+A1: 2009+A2: 2011
EN 55014-2: 2015
EN 60335-1
EN 60335-2-67: 2009
EN 61000-3-2: 2014
EN 61000-3-3: 2013
EN 62233: 2008

Anvendte nasjonale normer

-

De undertegnede handler på oppdrag fra, og med fullmakt fra selskapsledelsen.



H. Jenner
Chief Executive Officer



S. Reiser
Head of Approbation

Dokumentasjonsansvarlig:
S. Reiser

Alfred Kärcher GmbH & Co. KG
Alfred-Kärcher-Str. 28 - 40
71364 Winnenden (Germany)
Tlf: +49 7195 14-0
Faks: +49 7195 14-2212

Winnenden, 2018/04/01

Tekniske data

Effekt		
Nettspenning	V	220...240
Frekvens	Hz	1~ 50/60
Gjennomsnittlig effektbehov	W	820
Beskyttelsesklasse		I
Beskyttelsestype		IPX4
Støvsuging		
Sugeffekt, luftmengde	l/sek.	26
Sugeffekt, vakuum	kPa	13
Rengjøringsbørste		
Arbeidsbredde	mm	300
Børstediameter	mm	60
Børsteturtall	o/min.	1450
Mål og vekt		
Teoretisk flateeffekt	m ² /h	200
Volum rent-/brukt-vannstank	l	4
Lengde x bredde x høyde	mm	390 x 335 x 1180
Transportvekt	kg	12
Totalvekt	kg	16
Registrerte verdier etter EN 60335-2-67		
Hånd-arm vibrasjonsverdi	m/s ²	<2,5
Usikkerhet K	m/s ²	0,2
Støytrykksnivå L _{pA}	dB(A)	72
Usikkerhet K _{pA}	dB(A)	1
Støyeffektnivå L _{WA}	dB(A)	85
Usikkerhet K _{WA}	dB(A)	1



Läs bruksanvisning i original innan aggregatet används första gången, följ anvisningarna och spara drifts-anvisningen för framtida behov, eller för nästa ägare.

Innehållsförteckning

Säkerhetsanvisningar	SV	1
Funktion	SV	1
Ändamålsenlig användning	SV	1
Miljöskydd	SV	1
Reglage	SV	2
Första ibruktagnig	SV	2
Drift	SV	2
Transport	SV	3
Förvaring	SV	3
Skötsel och underhåll	SV	3
Störningar	SV	5
Tillbehör	SV	6
Tillbehör och reservdelar	SV	6
Garanti	SV	6
EU-försäkran om överensstäm- melse	SV	7
Tekniska data	SV	7

Säkerhetsanvisningar

Läs denna bruksanvisning och bifogad broschyr, Säkerhetsanvisningar för borstren-
göringsapparater 5.956-251.0, noggrant innan apparaten tas i bruk första gången.

Risknivåer

FARA

Varnar om en omedelbart överhängande fara som kan leda till svåra personskador eller dödsfall.

VARNING

Varnar om en möjligen farlig situation som kan leda till svåra personskador eller döden.

FÖRSIKTIGHET

Varnar om en möjligen farlig situation som kan leda till lättare personskador.

OBSERVERA

Varnar om en möjligen farlig situation som kan leda till materiella skador.

Funktion

Den här skurkmaskinen är avsedd att användas för våtrengöring på jämna golv.

En arbetsbredd på 300 mm och en uppsamlingsmängd på vardera 4 l i färsk- och smutsvattentankarna möjliggör effektiv rengöring av mindre ytor.

Nät drift ger hög effekt utan begränsning i användningstid.

Hänvisning:

Maskinen kan utrustas med olika tillbehör, beroende på den aktuella rengöringsupp-
giften.

Fråga efter vår katalog eller besök oss på Internet, på www.kaercher.com.

Ändamålsenlig användning

Använd maskinen enbart för de ändamål som beskrivs i denna bruksanvisning.

- Maskinen får endast användas till rengöring av golvbeläggningar som inte är känsliga mot fukt och polering. Arbetstemperaturen ligger mellan +5°C och +40°C.
- Maskinen lämpar sig inte för rengöring av frusna golv (ex. i kylrum).
- Maskinen får endast utrustas med tillbehör och reservdelar i originalutförande.
- Maskinen är konstruerad för rengöring av golv inomhus och ytor under tak.
- Maskinen är inte avsedd för rengöring av allmänna vägar.
- Maskinen är inte lämplig för användning inom områden med explosionsrisk.

Miljöskydd



Emballagematerialen kan återvinnas. Kasta inte emballaget i hushållssoporna utan lämna det till återvinning.



Kasserade aggregat innehåller återvinningsbart material som bör gå till återvinning. Batterier, olja och liknande ämnen får inte komma ut i miljön. Överlämna därför skrotade aggregat till lämpligt återvinningssystem.

Upplysningar om ingredienser (REACH)

Aktuell information om ingredienser finns på: www.kaercher.com/REACH

Reglage

Bild 1, se omslagssida

- 1 Handtag
- 2 Reglage vattenpump
- 3 Huvudströmbrytare borst-/sugdrift
- 4 Bårhandtag
- 5 Bygelhandtag smutsvattentank
- 6 Smutsvattentank
- 7 Färskvattentank
- 8 Förslutning färskvattentank
- 9 Sil
- 10 Rengöringshuvud
- 11 Frikoppling parkeringsposition
- 12 Sugerör
- 13 Anslutning sugerör
- 14 Borstvals
- 15 Sugskena
- 16 Upplåsningknapp, utbytesborste
- 17 Skydd smutsvattentank
- 18 Tillslutning
- 19 Bränslemätare
- 20 Sladdlindningshake, vridbar
- 21 Nätkabel med nätkontakt

Färgmärkning

- Manöverelement för rengöringsprocessen är gula.
- Manöverelement för underhåll och service är ljusgrå.

Första ibruktagning

Bild 2, se omslagssida

- Stick in röret, som sitter i slutet av handtaget, i maskinen.
- Tryck på spärren och skjut in handtaget tills det hakar fast i maskinen.
- Rikta in kabeln i maskinen och sätt fast locket på det sätt som visas på den bifogade sidan.

Drift

Fyll färskvattentanken

⚠ FÖRSIKTIGHET

Skaderisk. Använd enbart de rekommenderade rengöringsmedlen. För andra rengöringsmedel bär den driftsansvarige ansvaret för den ökade risken med avseende

på driftsäkerhet, olycksfallsrisk och förkortad livslängd för maskinen. Använd bara rengöringsmedel som inte innehåller lösningsmedel, salt- och fluorvätesyra.

Beakta säkerhetsanvisningarna på rengöringsmedlen.

Hänvisning:

Använd inga kraftigt skummande rengöringsmedel.

Följ doseringsanvisningarna.

Rekommenderade rengöringsmedel:

Användning	Rengöringsmedel	Koncentration
Vårdande rengöringsmedel EXTRA	RM 780	0,5 - 2,0%
Glansrengöring för golv, för alla hårda ytor	RM 730	0,5 - 3,0%
Alkaliskt rengöringsmedel för underhåll	RM 743	0,5 - 2,0%

- Lyft bort färskvattentanken från maskinen.
- Öppna locket på färskvattentanken.
- Håll i vatten-rengöringsmedel-blandningen. Högsta temperatur på vätskan är 50 °C.
- Stäng locket på färskvattentanken.
- Sätt tillbaka tanken i maskinen.

Ansluta till nätet

- Sväng upp den undre sladdlindningshaken och lyft av kabeln.
- Kontrollera nätsladd och stickkontakt avseende skador och brott. Anlita endast kundtjänst eller elektriker för utbyte.
- Anslut nätkontakt till vägguttag.

Rengöring

⚠ FARA

Risk för personsador på grund av elektrisk stöt på grund av en skadad nätkabel. Låt inte nätanslutningskabeln komma i kontakt med de roterande borstarna.

OBSERVERA

Risk för att färskvattenpumpen vid torrkörning på grund av att färskvattentanken är

tom. Övervaka nivåindikeringen och slå ifrån vattenpumpens brytare om färskvattentanken är tom.

- Tryck på frikoppling av parkeringspositionen och sväng handtaget bakåt.
- Ställ huvudströmbrytaren för borst-/ sugdrift på "1".
- Starta vattenpumpen med reglaget.
- Skjut maskinen över den yta som skall rengöras.

Avsluta rengöringen

- Stäng av vattenpumpen med reglaget.
- Skjut fram maskinen ännu ett kort stycke för att suga upp restvattnet.
- Ställ huvudströmbrytaren för borst-/ sugdrift på "0".
- Sväng fram handtaget och haka fast det i parkeringsposition.
- Dra ut nätkontakten ur vägguttaget.

Tömma smutsvattentanken

Hänvisning:

När smutsvattentanken är full blockerar flottören sugkanalen. Uppsugningen avbryts. Töm smutsvattentank.

⚠ **VARNING**

Beakta lokala föreskrifter för smutsvattenshantering.

- Stäng av aggregatet.
- Rikta upp maskinen och ställ den i parkeringsposition.
- Lyft bort färskvattentanken från maskinen.
- Sväng ner bygelhandtaget till smutsvattentanken och lyft bort tanken.
- Lyft upp skyddet och tag av locket på smutsvattentanken.
- Töm ut smutsvatten.
- Spola sedan ur smutsvattentanken med rent vatten.
- Sätt tillbaka locket på tanken och haka fast det.
- Sätt tillbaka tanken i maskinen.

Tömma färskvattentanken

- Lyft bort färskvattentanken från maskinen.
- Öppna locket på färskvattentanken.
- Töm ut rengöringsmedel.
- Stäng locket på färskvattentanken.
- Sätt tillbaka tanken i maskinen.

Transport

⚠ **FÖRSIKTIGHET**

Risk för personskada och materiell skada! Tänk på maskinens vikt vid transporten.

- Sväng fram handtaget och haka fast det i parkeringsposition.
- Sväng handtaget bakåt och skjut maskinen.

eller

- Lyft upp maskinen i bärhandtaget och bär den.
- Vid transport i fordon ska maskinen säkras enligt respektive gällande bestämmelser så den inte kan tippa eller glida.

Förvaring

⚠ **FÖRSIKTIGHET**

Risk för personskador och materiella skador! Tänk på maskinens vikt vid lagringen. Denna maskin får endast lagras inomhus.

Skötsel och underhåll

⚠ **FARA**

Skaderisk om maskinen startar oavsiktligt och på grund av elektrisk stöt.

Stäng av aggregatet och dra ut nätkontakten innan arbete utförs på aggregatet.

OBSERVERA

Risk för skador på maskinen genom vattenläckage. Töm smuts- och färskvattentankarna innan underhållsarbete utförs på maskinen.

Underhållsschema

Efter arbetet

OBSERVERA

Skaderisk. Spruta inte av maskinen med vatten och använd inga aggressiva rengöringsmedel.

- Smutsvattentank tom.
- Rengör packningar mellan smutsvattentank och maskin.
- Töm färskvattentanken.
- Spola maskinen: Fyll rengöringstanken med rent vatten (utan rengöringsmedel) och låt maskinen arbeta under en minut med inkopplad borstbevättning.
- Töm färskvattentanken.
- Rengör maskinen utvändigt med en fuktig trasa, doppad i tvättlut.
- Rengör sugskenan kontrollera om det finns slitage och byt ut den vid behov (se "Underhållsarbeten").
- Kontrollera om det finns slitage på borsten och byt ut den vid behov (se "Underhållsarbeten").

Underhållsarbeten

Byta sugskena

Hänvisning:

Sugskena är fastsatta i maskinen med ett klickfäste och kan enkelt dras bort.

- Lyft bort färskvattentanken.
- Lyft bort smutsvattentanken.
- Lägg aggregatet på baksidan.
- Drag bort sugskenan neråt.
- Sätt i ny sugskena haka fast.

Byta borstvals

- Lyft bort färskvattentanken.
- Lyft bort smutsvattentanken.
- Lägg aggregatet på baksidan.
- Tryck på frikopplingsknappen till borstvalsens och sväng ner borstvalsens och tag bort den från griparen.
- Sätt in nya borstvalsar i griparen och haka fast på motsatta sidan.

Frostskydd

Vid risk för frost:

- Töm färsk- och smutsvattentank.
- Placera maskinen i ett frostskyddat utrymme.

Störningar

△ FARA

Skaderisk om maskinen startar oavsiktligt och på grund av elektrisk stöt.

Stäng av aggregatet och dra ut nätkontakten innan arbete utförs på aggregatet.

OBSERVERA

Risk för skador på maskinen genom vattenläckage. Töm smuts- och färskvattentankarna innan underhållsarbete utförs på maskinen.

Kontakta kundtjänst om fel uppstår som inte kan åtgärdas med denna tabell.

Störning	Åtgärd
Maskinen startar inte	Kontrollera om nätkontakten är isatt.
Otillräcklig vattenmängd	Kontrollera färskvattennivå, fyll på tanken vid behov. Öppna friskvattentankens lock. Om ett övertryck i tanken konstateras vid öppning, rengör luftningsventilen i färskvattentankens lock. Rengör vattenfördelare (se "Rengöra vattenfördelare"). Ta ur färskvattentanken och kontrollera om silen är smutsig. Ta vid behov ur silen och rengör den. Ta loss ventilen med filter från färskvattentanken (Bild 3, se omslagssida) och spole rent med ljummet vatten.
Färskvattentanken droppar när den fylls på.	Ta loss ventil med filter från färskvattentanken (bild 3, se omslagssida) och spola i ljummet vatten.
Otillräcklig sugeffekt	Töm smutsvattentank. Haka fast smutsvattentanken i maskinen. Rengör tätningar mellan smutsvattentank och lock och kontrollera täthet, byt ut vid behov. Rengör packningar mellan smutsvattentankens lock och maskinen. Uppsök kundtjänst om packningarna är skadade. Kontrollera om sugskenor har hakat fast i rengöringshuvudet. Sugskena tilltäppt, rengör. Om sugskenor är slitna, byt plats på den främre och den bakre sugskenan. Om båda sugskenor är slitna, montera in nya sugskenor. Kontrollera om de båda sugrördelarna är korrekt förbundna med sugrörsanslutningen. Kontrollera om sugrör och sugkanal är igensatta, åtgärda i så fall detta (se "Rengöra sugrör"). Kontrollera om kabeln ligger platt bakom tankarna och att det bifogade locket är monterat.
Otillräckligt rengöringsresultat	Kontrollera om borstvalsen är slitna, byt ut vid behov.
Borste roterar inte	Kontrollera om främmande material blockerar borstvalsen, tag i så fall bort det.
Knackande ljud, borsten roterar inte	Halkkoppling har löst ut. Stäng av aggregat, kontrollera/rengör borstvalsen.

Rengör vattenfördelare

- Tag ut borstvalsen
- Drag ut vattenfördelarskenan i borsttunneln (bild 4, se omslagssida).
- Rengör vattenkanal och öppningar på skenan under rinnande vatten.

Rengöra sugrör

- Lyft bort färskvattentanken från maskinen.
- Sväng ner bygelhandtaget till smutsvattentanken och lyft bort tanken.

- Drag ut sugrörsanslutningen bakåt ur maskinen och sväng ut båda ändarna på sugröret (bild 5, se omslagssida). Sugröret är öppet och båda ändarna är tillgängliga för rengöring.
- Dra ut sugskenan neråt; sugkanalen i rengöringshuvudet går att nå för rengöringen (bild 6, se omslagssida).
- Spola igenom sugslang och sugkanal med vatten eller drag, eller tryck, ut det som sitter fast med ett trubbigt föremål.

Tillbehör

Tillbehör	Beskrivning	Beställnummer
Valsborste, röd	Universalborste för alla typer av golvbeläggning.	2.642-660.0
Valsborste, orange	Specialborste för strukturgolv som säkerhetsklinker eller fogar	2.642-661.0
Sugläppsats	2 sugskenor och sugläppar av naturgummi. För utbytesbehov.	2.642-662.0
Mikrofibervals	Speciellt för klinker i finkornigt stengods, rengöringsborste i mikrofiber med särskilt hög rengöringseffekt.	4.762-453.0
Rengöringssats för golvmattor	För djuprengöring av mattor och textilytor.	2.642-663.0
RM 780, Rengöring extra, 2,5 l	För underhållsrengöring.	6.295-580.0
RM 730, Glansrengöring för golv, 1,0 l	För alla hårda och elastiska golvbeläggningar, extra lämpligt till rengöringen av stengolv med högglans.	6.295-491.0
RM 743, Universell golvrengöring, 1,0 l	Passar extra bra till rengöringen av linoleum och stengodsklinker.	6.295-293.0

Tillbehör och reservdelar

- Använd endast originaltillbehör och originalreservdelar, så att en säker och störningsfri drift av maskinen är garanterad.
- Information om tillbehör och reservdelar finns på www.kaercher.com.

Garanti

I respektive land gäller de garantivillkor som publicerats av våra auktoriserade distributörer. Eventuella fel på tillbehöret repareras kostnadsfritt inom garantiperioden, under förutsättning att defekten orsakats av ett material- eller tillverkningsfel. I frågor som gäller garantin ska du vända dig med kvitto till inköpsstället eller närmaste auktoriserad återförsäljare.

EU-försäkran om överensstämmelse

Härmed försäkras vi att nedanstående be-tecknade maskin i ändamål och konstruk-tion samt i den av oss levererade versionen motsvarar EU-direktivens tillämpliga grund-läggande säkerhets- och hälsokrav. Vid ändringar på maskinen som inte har god-känts av oss blir denna överensstämmelse-förklaring ogiltig.

Produkt: Golvrengöringsaggregat

Typ: 1.783-xxx

Tillämpliga EU-direktiv

2006/42/EG (+2009/127/EG)

2014/30/EU

Tillämpade harmoniserade normer

EN 55014-1: 2006+A1: 2009+A2: 2011

EN 55014-2: 2015

EN 60335-1

EN 60335-2-67: 2009

EN 61000-3-2: 2014

EN 61000-3-3: 2013

EN 62233: 2008

Tillämpade nationella normer

-

Undertecknade agerar på order av och med fullmakt från företagsledningen.



H. Jenner

Chief Executive Officer



S. Reiser

Head of Approbation

Dokumentationsbefullmäktigad:

S. Reiser

Alfred Kärcher GmbH & Co. KG

Alfred-Kärcher-Str. 28 - 40

71364 Winnenden (Germany)

Tel.: +49 7195 14-0

Fax: +49 7195 14-2212

Winnenden, 2018/04/01

Tekniska data

Effekt

Märkspänning	V	220...240
Frekvens	Hz	1~ 50/60
Mellersta effektupp-tagning	W	820
Skyddsklass		I
Skydd		IPX4

Suga

Sugeffekt, luftmängd	l/s	26
Sugeffekt, undertryck	kPa	13

Renöringsborste

Arbetsbredd	mm	300
Borstdiameter	mm	60
Borstvarvtal	1/min	1450

Mått och vikt

Teoretisk yteffekt	m ² /h	200
Volym färsk-/smutvat-tentank	l	4
Längd x Bredd x Höjd	mm	390 x 335 x 1180
Transportvikt	kg	12
Totalvikt	kg	16

Beräknade värden enligt EN 60335-2-67

Hand-Arm Vibrations-värde	m/s ²	<2,5
Osäkerhet K	m/s ²	0,2
Ljudtrycksnivå L _{pA}	dB(A)	72
Osäkerhet K _{pA}	dB(A)	1
Ljudeffektsnivå W _A	dB(A)	85
Osäkerhet K _{WA}	dB(A)	1



Lue tämä alkuperäisiä ohjeita ennen laitteesi käyttämistä, säilyttä käyttööhe myöhempää käyttöä tai mahdollista myöhempää omistajaa varten.

Sisällysluettelo

Turvaohjeet	FI	1
Toiminta	FI	1
Käyttötarkoitus	FI	1
Ympäristönsuojelu	FI	1
Hallintalaitteet	FI	2
Ensimmäinen käyttöönotto	FI	2
Käyttö	FI	2
Kuljetus	FI	3
Säilytys	FI	3
Hoito ja huolto	FI	3
Häiriöt	FI	5
Tarvikkeet	FI	6
Varusteet ja varaosat	FI	6
Takuu	FI	6
EY-vaatimustenmukaisuusva- kuutus	FI	7
Tekniset tiedot	FI	7

Turvaohjeet

Lue ja huomioi ennen laitteen ensimmäistä käyttöä tämä käyttöohje ja mukana oleva esite Turvaohjeet harjapuhdistuslaitetta nro 5.956-251.0 varten

Vaarallisuusasteet

⚠ VAARA

Huomautus välittömästi uhkaavasta vaarasta, joka voi aiheuttaa vakavan ruumiinvamman tai johtaa kuolemaan.

⚠ VAROITUS

Huomautus mahdollisesta vaarallisesta tilanteesta, joka voi aiheuttaa vakavan ruumiinvamman tai voi johtaa kuolemaan.

⚠ VARO

Huomautus mahdollisesta vaarallisesta tilanteesta, joka voi aiheuttaa vähäisiä vammoja.

HUOMIO

Huomautus mahdollisesta vaarallisesta tilanteesta, joka voi aiheuttaa aineellisia vahinkoja.

Toiminta

Tätä yhdistelmäkonetta käytetään tasaisen lattioiden märkäpuhdistukseen. 300 mm:n työleveys ja 4 l:n raikas- ja lika-vesisäiliöiden tilavuus säiliötä kohti mahdollistavat pinten pintojen tehokkaan puhdistuksen.

Sähköverkkö käytön ansiosta suorituskyky on tehokas ilman työajan rajoittamista.

Huomautus:

Laite voidaan varustaa erilaisilla lisävarusteilla kulloinkin kyseessä olevan puhdistustehtävän mukaan.

Pyydä luettelomme tai katso nettiosoitteestamme www.kaercher.com.

Käyttötarkoitus

Käytä laitetta ainoastaan tämän käyttöohjeen tietojen mukaisesti.

- Laitteen käyttö on sallittu vain kovien pintojen puhdistamiseen, jotka ovat kosteudenkestäviä ja, jotka voidaan kiillottaa. Käyttölämpötila-alue on välillä +5 °C ja +40 °C.
- Laite ei sovellu jäähtyneiden lattioiden puhdistamiseen (esim. jäädyttämössä).
- Laitteen varustaminen on sallittu vain alkuperäisillä lisävarusteilla ja varaosilla.
- Laite on kehitetty sisätilojen lattioiden tai ulkokatteen alla olevien pintojen puhdistamiseen.
- Laite ei ole tarkoitettu julkisten liikenteiden puhdistamiseen.
- Laite ei sovellu käyttöön räjähdysalttiissa ympäristössä.

Ympäristönsuojelu



Pakkausmateriaalit ovat kierrätettäviä. Älä käsittele pakkauksia kotitalousjätteenä, vaan toimita ne jätteiden kierrätykseen.



Käytetyt laitteet sisältävät arvokkaita kierrätettäviä materiaaleja, jotka tulisi toimittaa kierrätykseen. Paristoja, öljyä ja samankaltaisia aineita ei saa päästää ympäristöön. Tästä syystä toimita kuluneet laitteet asianmukaisesti keräyspisteisiin.

Huomautuksia materiaaleista (REACH)
Ajantasaisia tietoja ainesosista löytyy osoitteesta:

www.kaercher.com/REACH

Hallintalaitteet

Kuva 1, katso kansilehti

- 1 Kahva
- 2 Kytin vesipumppu
- 3 Pääkytkin harja-/imukäyttö
- 4 Kantokahva
- 5 Likavesisäiliön kantokahva
- 6 Likavesisäiliö
- 7 Raikasvesisäiliö
- 8 Raikasvesisäiliön korkki
- 9 Sihti
- 10 Puhdistuspää
- 11 Pysäköintilukituksen vapautus
- 12 Imuputki
- 13 Imuputkiliitäntä
- 14 Harjatela
- 15 Imupalkki
- 16 Vaihtoharjan vapautuspainike
- 17 Likavesisäiliön kansi
- 18 Lukitus
- 19 Täyttömäärän näyttö
- 20 Kaapelikoukku, kiertyvä
- 21 Verkkojohto, jossa on pistoke

Väritunnukset

- Puhdistusprosessin käyttöelimet ovat keltaisia.
- Huollon ja servicen käyttöelimet ovat vaaleanharmaat.

Ensimmäinen käyttöönotto

Kuva 2, katso kansilehti

- ➔ Pistä kahvan päässä oleva putki laitteessa olevaan aukkoon.
- ➔ Paina lukitsinta ja työnnä kahvaa sisään kunnes se lukkiutuu laitteeseen.
- ➔ Suuntaa haarukka laitteessa ja aseta kansi paikalleen kuten mukana olevassa lehtisessä on esitetty.

Käyttö

Tuorevesisäiliön täyttö

⚠ VARO

Vaurioitumisvaara. Käytä vain suositteluja puhdistusaineita. Jos käytetään muita puhdistusaineita, käyttäjä on vastuussa käyttöturvallisuuteen, onnettomuusvaaraan ja elinikään kohdistuvasta suuremmasta riskistä. Käytä vain puhdistusaineita, joissa ei ole liuotinaiseita eikä suola- ja fluorivetyhappoa.

Noudata puhdistusaineiden turvallisuusohjeita.

Huomautus:

Älä käytä voimakkaasti vaahtoavia puhdistusaineita.

Noudata annosteluohjeita.

Suosittelavat puhdistusaineet:

Käyttö	Puhdistusaine	Väkevyys
Pyyhintähoitoaine EXTRA	RM 780	0,5 - 2,0%
Lattian kiillotuspuhdistusaine kaikille koviille pinnoille	RM 730	0,5 - 3,0%
Ylläpitopuhdistusaine alkaalinen	RM 743	0,5 - 2,0%

➔ Poista tuorevesisäiliö laitteesta.

➔ Avaa raikasvesisäiliön kansi.

➔ Täytä vesi-puhdistusaine -sekoituksella. Nesteen maksimilämpötila 50 °C.

➔ Sulje raikasvesisäiliön kansi.

➔ Aseta tuorevesisäiliö laitteeseen.

Liittäminen sähköverkkoon

- ➔ Käännä alempi kaapelikoukku ylös ja poista kaapeli.
- ➔ Tarkasta sähkökaapeli ja pistoke vahingoittumisten ja murtumien varalta. Vaihdon saa suorittaa vain asiakaspalvelu tai sähkömies.
- ➔ Liitä virtapistoke pistorasiaan.

Puhdistus

⚠ VAARA

Vahingoittunut verkkoliitäntäjohto aiheuttaa mahdollisesta sähköiskusta aiheutuvan loukkaantumisvaaran. Älä päästä verkkoliitäntäjohtoa kosketuksiin pyörievien harjojen kanssa.

HUOMIO

Tyhjästä tuorevesisäiliöstä johtuva kuiva-käynti aiheuttaa tuorevesipumpulle vahingoittumisvaaran. Valvo täyttömäärän näyttöä ja kytke vesipumppu pois päältä tuorevesisäiliön ollessa tyhjä.

- Vapauta pysäköintilukitus ja käännä kahva taakse.
- Käännä harja-/imukäytön pääkytkin asentoon "1".
- Käynnistä vesipumppu kytkimellä.
- Liikuta laitetta puhdistettavalla pinnalla.

Puhdistuksen lopetus

- Kytke vesipumppu pois päältä.
- Työnnä laitetta vielä jonkin matkaa, jotta loppuvesi imuroituu pois.
- Käännä harja-/imukäytön pääkytkin asentoon "0".
- Käännä kahva eteen ja lukitse pysäköintiasentoon.
- Vedä virtapistoke irti pistorasiasta.

Likavesisäiliön tyhjennys

Huomautus:

Kun likavesisäiliö on täynnä, uimuri sulkee imukanavan. Imu keskeytetään. Tyhjennä likavesisäiliö.

⚠ VAROITUS

Noudata jäteveden käsittelyä koskevia paikallisia määräyksiä.

- Kytke laite pois päältä.
- Suorista laite ja lukitse pysäköintiasentoon.
- Poista tuorevesisäiliö laitteesta.
- Käännä likavesisäiliön kantokahva ylös ja poista likavesisäiliö.
- Kohota lukitusta ja poista likavesisäiliön kansi.
- Kaada likavesi pois.

- Huuhtele sitten likavesisäiliö puhtaalla vedellä.
- Aseta kansi takaisin likavesisäiliön päälle ja lukitse paikalleen.
- Aseta likavesisäiliö laitteeseen.

Raikasvesisäiliön tyhjennys

- Poista tuorevesisäiliö laitteesta.
- Avaa raikasvesisäiliön kansi.
- Kaada puhdistusneste pois.
- Sulje raikasvesisäiliön kansi.
- Aseta tuorevesisäiliö laitteeseen.

Kuljetus

⚠ VARO

Loukkaantumis- ja vaurioitumisvaara! Huomioi kuljetettaessa laitteen paino.

- Käännä kahva eteen ja lukitse pysäköintiasentoon.
- Käännä kahva alas ja työnnä laitetta tai
- Nosta ja kanno laitetta kantokahvasta.
- Kun kuljetat laitetta ajoneuvoissa, varmista laite liukumisen ja kaatumisen varalta kulloinkin voimassa olevien ohjesääntöjen mukaisesti.

Säilytys

⚠ VARO

Loukkaantumis- ja vaurioitumisvaara! Huomioi säilytettäessä laitteen paino.

Tätä laitetta saa säilyttää vain sisätiloissa.

Hoito ja huolto

⚠ VAARA

Odottamatta käynnistyvä laite ja sähköisku aiheuttavat loukkaantumisvaaran.

Virtapistoke on vedettävä irti pistorasiasta ennen kaikkia laitteeseen kohdistuvia töitä.

HUOMIO

Ulosvaluva vesi aiheuttaa laitteelle vahingoittumisvaaran. Tyhjennä lika- ja tuorevesisäiliö ennen laitteeseen kohdistuvia huoltotöitä.

Huoltokaavio

Työn jälkeen

HUOMIO

Vaurioitumisvaara. Älä ruiskuta laitetta puhtaaksi vedellä äläkä käytä aggressiivisiä puhdistusaineita.

- Tyhjennä likavesisäiliö.
- Puhdista likavesisäiliön ja laitteen väliset tiivisteet.
- Tyhjennä tuorevesisäiliö.
- Laitteen huuhtelu: Täytä tuorevesisäiliö puhtaalla vedellä (ilman puhdistusainetta) ja anna laitteen käydä minuutin ajan harjakastelun ollessa kytkettynä päälle.
- Tyhjennä tuorevesisäiliö.
- Puhdista laite ulkoa kostealla, miedolla pesulipeällä kostutetulla liinalla.
- Puhdista imupalkki, tarkasta sen kuuluneisuus ja vaihda tarvittaessa imupalkki uuteen.
- Tarkasta harjan kuluneisuus, vaihda tarvittaessa uuteen (katso "Huoltotyöt").

Huoltotoimenpiteet

Imupalkin vaihto

Huomautus:

Imupalkit on kiinnitetty pikaliittimellä laitteeseen ja ne voidaan poistaa yksinkertaisesti vetämällä.

- Poista tuorevesisäiliö.
- Poista likavesisäiliö.
- Aseta laite selälleen.
- Vedä imupalkki alasuuntaan irti.
- Aseta uudet imupalkit sisään ja lukitse ne.

Harjatelan vaihto

- Poista tuorevesisäiliö.
- Poista likavesisäiliö.
- Aseta laite selälleen.
- Paina harjatelan lukituksen vapautinta ja käännä harjatelaa alas ja vedä irti vääntiöstä.
- Pistä uusi harjatela vääntiöön ja nap-sauta vastapuolelta lukitukseen.

Suojaaminen pakkaselta

Jäätymisvaarassa:

- Tyhjennä raikas- ja likavesisäiliö.
- Säilytä laite pakkaselta suojatussa tilassa.

Häiriöt

△ VAARA

Odottamatta käynnistyvä laite ja sähköisku aiheuttavat loukkaantumisvaaran.

Virtapistoke on vedettävä irti pistorasiasta ennen kaikkia laitteeseen kohdistuvia töitä.

HUOMIO

Ulosvaluva vesi aiheuttaa laitteelle vahingoittumisvaaran. Tyhjennä lika- ja tuorevesisäiliö ennen laitteeseen kohdistuvia huoltotöitä.

Häiriöiden sattuessa, joita ei voida poistaa tämän taulukon avulla, on kutsuttava asiakaspalvelu paikalle.

Häiriö	Korjaus
Laitetta ei voida käynnistää	Tarkasta, onko virtapistoke liitetty verkkoon.
Riittämätön vesimäärä	Tarkasta raikasvesitaso, tarvittaessa täydennä säiliö Avaa raikasvesisäiliön kansi. Jos havaitset avattaessa säiliössä olevan alipainetta, puhdista tuorevesisäiliön kannessa oleva tuuletusventtiili. Vedenjakajan puhdistus (katso "Vedenjakajan puhdistus"). Poista tuorevesisäiliö ja tarkasta sihti likaantumisen varalta. Poista ja puhdista sihti tarvittaessa. Vedä raikasvesisäiliön venttiili suodattimiseen irti (kuva 3, katso kansisivu) ja huuhtele se haalealla vedellä.
Tuorevesisäiliöstä tipuu vettä sitä täytettäessä.	Vedä raikasvesisäiliön venttiili suodattimiseen irti (kuva 3, katso kansisivu) ja huuhtele se haalealla vedellä.
Riittämätön imuteho	Tyhjennä likavesisäiliö. Lukitse likavesisäiliö laitteeseen. Puhdista likavesisäiliön ja kannen väliset tiivisteet ja tarkasta niiden tiiviys, tarvittaessa vaihda tiivisteet uusiin. Puhdista likavesisäiliön kannen ja laitteen väliset tiivisteet. Ota yhteys asiakaspalveluun, jos tiivisteet ovat vahingoittuneet. Tarkasta, ovatko imupalkit lukkiutuneena puhdistuspäähän. Imupalkki tukossa, puhdista tarvittaessa. Imupalkki kulunut, vaihta etummainen ja taaimmainen imupalkki keskenään. Jos molemmat imupalkit ovat kuluneet, korvaa ne uusilla imupalkeilla. Tarkasta, ovatko molemmat imuputkiosat kunnollisesti liitettynä imuputkiliittimeen. Tarkasta, onko puhdistuspään imuputki tai imukanava tukossa, poista tarvittaessa tukkeutuma (katso "Imuputken puhdistus"). Tarkasta, onko säiliöiden takana oleva kaapeli oikein sijoitettu ja, onko mukana toimitettu korkki paikallaan.
Riittämätön puhdistustulos	Tarkasta harjatelan kuluneisuus, vaihda tarvittaessa uuteen.
Harja ei pyöri	Tarkasta, estääkö vieras esine harjatelan pyörimistä, poista tarvittaessa esine.
Narisevaa ääntä, harja ei pyöri	Liukukytkin on lauennut. Kytke laite pois päältä, tarkista/puhdista harjatela.

Vedenjakajan puhdistus

- Poista harjatela
- Vedä harjatunnelissa oleva vedenjakajalista ulos (kuva 4, katso kansisivu).
- Puhdista juoksevassa vedessä kastelukanava ja vedenjakajalistan aukot.

Imuputken puhdistus

- Poista tuorevesisäiliö laitteesta.
- Käännä likavesisäiliön kantokahva ylös ja poista likavesisäiliö.

- Vedä imuputkiliitin taaksepäin ulos laitteesta ja käännä imuputken molemmat päät esiin (kuva 5, katso kansisivu). Imuputki on katkaistuna ja molemmat päät ovat puhdistettavissa.
- Vedä imupalkki alaspäin irti, puhdistuspään imukanavan voi nyt puhdistaa (kuva 6, katso kansisivu).
- Huuhtelee vedellä imuletku ja imukanava tai poista tukkeutuma tylpällä esineellä vetämällä tai työntämällä.

Tarvikkeet

Tarvikkeet	Kuvaus	Tilausnumero
Telaharja, punainen	Yleisharja kaikille lattiapäällysteille.	2.642-660.0
Telaharja, oranssi	Erikoisharja rakenteellisille lattiapinnoille kuten turvalaatoituksille tai saumakohdille	2.642-661.0
Imuhuulisetti	2 imupalkkia ja luonnonkumiset imuhuulet. Varaosakäyttöön.	2.642-662.0
Mikrokuitutela	Eryityisesti hienokivilaatoille, mikrokuituinen puhdistusharja erityisen suurella puhdistusteholla.	4.762-453.0
Mattojenpuhdistussetti	Mattojen ja tekstiilipintojen syväpuhdistamiseen.	2.642-663.0
RM 780, pyyhintähoitoaine Extra, 2,5 l	Ylläpitopuhdistukseen.	6.295-580.0
RM 730, Lattian kiiltopuhdistusaine, 1,0 l	Kaikille kovalle ja joustaville lattiapinnoille, erityisen sopiva kiillotettujen kivilattioiden puhdistamiseen.	6.295-491.0
RM 743, Lattioiden yleispuhdistusaine, 1,0 l	Soveltuu erityisesti linoleumin ja hienokivilaattojen puhdistamiseen.	6.295-293.0

Varusteet ja varaosat

- Käytä vain alkuperäisiä tarvikkeita ja varaosia. Ne takaavat laitteen turvallisen ja häiriöttömän toiminnan.
- Tietoja tarvikkeista ja varaosista on sivustolla www.kaercher.com.

Takuu

Kussakin maassa ovat voimassa valtuuttamamme myyntiorganisaation julkaisemat takuehdot. Korjaamme takuaikana maksutta lisävarusteissa mahdollisesti ilmenneet häiriöt, mikäli ne ovat aiheutuneet materiaali- ja valmistusvirheistä. Takuutapauksessa pyydämme ottamaan yhteyden ostotositteen kanssa jälleenmyyjään tai lähimpään valtuutettuun asiakaspalveluun.

EY-vaatimustenmukaisuusvakuutus

Vakuutamme, että alla mainitut tuotteet vastaavat suunnittelultaan ja rakenteeltaan sekä valmistustavaltaan EU-direktiivien asianomaisia turvallisuus- ja terveysvaatimuksia. Jos tuotteeseen/tuotteisiin tehdään muutoksia, joista ei ole sovittu kansamme, tämä vakuutus ei ole enää voimassa.

Tuote: Lattiapuhdistin
Tyyppi: 1.783-xxx

Yksiselitteiset EU-direktiivit

2006/42/EY (+2009/127/EY)
2014/30/EU

Sovelletut harmonisoidut standardit

EN 55014-1: 2006+A1: 2009+A2: 2011
EN 55014-2: 2015
EN 60335-1
EN 60335-2-67: 2009
EN 61000-3-2: 2014
EN 61000-3-3: 2013
EN 62233: 2008

Sovelletut kansalliset standardit

-

Allekirjoittaneet toimivat yrityksen johton puolesta ja sen valtuuttamina.

H. Jenner
Chief Executive Officer

S. Reiser
Head of Approbation

Dokumentointivaltuutettu:
S. Reiser

Alfred Kärcher GmbH & Co. KG
Alfred-Kärcher-Str. 28 - 40
71364 Winnenden (Germany)
Puh.: +49 7195 14-0
Faksi: +49 7195 14-2212

Winnenden, 2018/04/01

Tekniset tiedot

Teho		
Nimellisjännite	V	220...240
Taajuus	Hz	1~ 50/60
Keskimääräinen tehonotto	W	820
Kotelointiluokka		I
Suojatyyppi		IPX4
Imurointi		
Imuteho, ilmamäärä	l/s	26
Imuteho, alipaine	kPa	13
Puhdistusharja		
Työleveys	mm	300
Harjan halkaisija	mm	60
Harjan kierrosluku	1/min	1450
Mitat ja painot		
Teoreettinen pintateho	m ² /h	200
Raikas-/likavesisäiliön tilavuus	l	4
Pituus x leveys x korkeus	mm	390 x 335 x 1180
Kuljetuspaino	kg	12
Kokonaispaino	kg	16
Mitatut arvot EN 60335-2-67 mukaisesti		
Käsi-käsivarsi värinä-arvo	m/s ²	<2,5
Epävarmuus K	m/s ²	0,2
Äänenpainetaso L _{PA}	dB(A)	72
Epävarmuus K _{PA}	dB(A)	1
Äänitehon taso L _{WA}	dB(A)	85
Epävarmuus K _{WA}	dB(A)	1



Πριν χρησιμοποιήσετε τη συσκευή σας για πρώτη φορά, διαβάστε αυτές τις πρωτότυπες οδηγίες χρήσης, ενεργήστε σύμφωνα με αυτές και κρατήστε τις για μελλοντική χρήση ή για τον επόμενο ιδιοκτήτη.

Πίνακας περιεχομένων

Υποδείξεις ασφαλείας	EL	1
Λειτουργία	EL	1
Χρήση σύμφωνα με τους κανονισμούς	EL	1
Προστασία περιβάλλοντος	EL	2
Στοιχεία χειρισμού	EL	2
Δοκιμαστική λειτουργία	EL	2
Λειτουργία	EL	2
Μεταφορά	EL	4
Αποθήκευση	EL	4
Φροντίδα και συντήρηση	EL	4
Βλάβες	EL	5
Εξαρτήματα	EL	7
Εξαρτήματα και ανταλλακτικά	EL	7
Εγγύηση	EL	7
Δήλωση Συμμόρφωσης των ΕΕ	EL	8
Τεχνικά χαρακτηριστικά	EL	8

Υποδείξεις ασφαλείας

Πριν από την πρώτη χρήση του μηχανήματος διαβάστε και κατόπιν τηρείτε τις οδηγίες σε αυτό το εγχειρίδιο καθώς και στο συνημμένο έντυπο υποδείξεων ασφαλείας για μηχανικές σκούπες, 5.956-251.0

Επίπεδα ασφαλείας

⚠ ΚΙΝΔΥΝΟΣ

Υποδείξεις για άμεσα επαπειλούμενο κίνδυνο, ο οποίος μπορεί να έχει ως συνέπεια σοβαρό ή θανάσιμο τραυματισμό.

⚠ ΠΡΟΕΙΔΟΠΟΙΗΣΗ

Υποδείξεις για μια δυνητικά επικίνδυνη κατάσταση, η οποία μπορεί να έχει ως συνέπεια σοβαρό ή θανάσιμο τραυματισμό.

⚠ ΠΡΟΣΟΧΗ

Υπόδειξη για μια ενδεχομένως επικίνδυνη κατάσταση, η οποία μπορεί να οδηγήσει σε ελαφρό τραυματισμό.

ΠΡΟΣΟΧΗ

Υπόδειξη για μια δυνητικά επικίνδυνη κατάσταση, η οποία μπορεί να έχει ως συνέπεια υλικές ζημιές.

Λειτουργία

Αυτό το λειαντικό μηχανήμα χρησιμοποιείται για τον υγρό καθαρισμό επιπέδων δαπέδων.

Το πλάτος εργασίας των 300 mm και τα δοχεία καθαρού και βρώμικου νερού με χωρητικότητα 4 l επιτρέπουν τον αποτελεσματικό καθαρισμό μικρών επιφανειών.

Η σύνδεση με το δίκτυο παροχής ρεύματος επιτρέπει μια υψηλή απόδοση χωρίς περιορισμό στη διάρκεια χρήσης.

Υπόδειξη:

Ανάλογα με την εκάστοτε εργασία καθαρισμού, η συσκευή μπορεί να εξοπλιστεί με διάφορα εξαρτήματα.

Ζητήστε τον κατάλογο μας ή επισκεφτείτε μας στο διαδίκτυο στη διεύθυνση www.karcher.com.

Χρήση σύμφωνα με τους κανονισμούς

Χρησιμοποιείτε αυτή τη συσκευή αποκλειστικά και μόνο σύμφωνα με τα στοιχεία σ' αυτές τις οδηγίες χειρισμού.

- Η συσκευή επιτρέπεται να χρησιμοποιείται μόνον για τον καθαρισμό σκληρών επιφανειών μη ευαίσθητων στην υγρασία ή στο γυάλισμα.
Η θερμοκρασία χρήσης κυμαίνεται μεταξύ +5°C και +40°C.
- Η συσκευή δεν είναι κατάλληλη για τον καθαρισμό παγωμένων δαπέδων (π.χ. ψυγείων).
- Η συσκευή επιτρέπεται να εξοπλίζεται μόνον με γνήσια εξαρτήματα και ανταλλακτικά.
- Η συσκευή έχει κατασκευαστεί για τον καθαρισμό δαπέδων εσωτερικών χώρων ή αντίστοιχα υποστεγασμένων επιφανειών.
- Η συσκευή δεν προορίζεται για τον καθαρισμό δημοσίων δρόμων.
- Η συσκευή δεν είναι κατάλληλη για χρήση σε χώρους, όπου υφίσταται κίνδυνος έκρηξης.

Προστασία περιβάλλοντος



Τα υλικά συσκευασίας είναι ανακυκλώσιμα. Μην πετάτε τις συσκευασίες στα οικιακά απορρίμματα, αλλά σε ειδικό σύστημα επαναχρησιμοποίησης.



Οι παλιές συσκευές περιέχουν ανακυκλώσιμα υλικά, τα οποία θα πρέπει να μεταφέρονται σε σύστημα επαναχρησιμοποίησης. Οι μπαταρίες, τα λάδια και παρόμοια υλικά δεν επιτρέπεται να καταλήγουν στο περιβάλλον. Για το λόγο αυτόν η διάθεση παλιών συσκευών πρέπει να γίνεται σε κατάλληλα συστήματα συλλογής.

Υποδείξεις για τα συστατικά (REACH)

Ενημερωμένες πληροφορίες για τα συστατικά μπορείτε να βρείτε στη διεύθυνση:
www.kaercher.com/REACH

Στοιχεία χειρισμού

Εικόνα 1, βλ. διπλωμένη σελίδα

- 1 Λαβή
- 2 Διακόπτης αντλίας νερού
- 3 Γενικός διακόπτης λειτουργίας βουρτσών/αναρρόφησης
- 4 Λαβή μεταφοράς
- 5 Λαβή μεταφοράς δεξαμενής βρώμικου νερού
- 6 Δοχείο βρώμικου νερού
- 7 Δοχείο καθαρού νερού
- 8 Σφράγισμα δοχείου καθαρού νερού
- 9 Σίτα
- 10 Κεφαλή καθαρισμού
- 11 Απασφάλιση θέσης στάθμευσης
- 12 Σωλήνας αναρρόφησης
- 13 Σύνδεση σωλήνα αναρρόφησης
- 14 Κύλινδρος βούρτσας
- 15 Ράβδος αναρρόφησης
- 16 Πλήκτρο απασφάλισης, αλλαγή βούρτσας
- 17 Κάλυμμα δοχείου βρώμικου νερού
- 18 Μάνταλο
- 19 Ένδειξη στάθμης πλήρωσης
- 20 Άγκιστρο καλωδίου, περιστρεφόμενο
- 21 Καλώδιο ρεύματος με φισ

Αναγνωριστικό χρώματος

- Τα χειριστήρια για τη διαδικασία καθαρισμού είναι κίτρινα.
- Τα χειριστήρια για τη συντήρηση και το σέρβις είναι ανοικτά γκριζα.

Δοκιμαστική λειτουργία

Εικόνα 2, βλ. διπλωμένη σελίδα

- Εισάγετε το σωλήνα από το άκρο της λαβής στο άνοιγμα της συσκευής.
- Πιέστε τα άγκιστρα και ωθήστε τη λαβή, ώσπου να κλειδώσει μέσα στη συσκευή.
- Ευθυγραμμίστε το καλώδιο στη συσκευή και τοποθετήστε το καπάκι, όπως απεικονίζεται στο συνημμένο φύλλο.

Λειτουργία

Πλήρωση της δεξαμενής φρέσκου νερού

⚠ ΠΡΟΣΟΧΗ

Κίνδυνος βλάβης. Χρησιμοποιείτε *μόνον* τα συνιστώμενα απορρυπαντικά. Για άλλα απορρυπαντικά, ο χρήστης φέρει την ευθύνη για τον αυξημένο κίνδυνο λειτουργικής ασφάλειας, ατυχήματος και μειωμένης διάρκειας ζωής της συσκευής. Χρησιμοποιείτε *μόνο* απορρυπαντικά που δεν περιέχουν διαλύτες, υδροχλωρικό και υδροφθορικό οξύ. Λάβετε υπόψη τις υποδείξεις ασφαλείας στο απορρυπαντικό.

Υπόδειξη:

Μην χρησιμοποιείτε απορρυπαντικά που αφρίζουν πολύ. Λάβετε υπόψη τις υποδείξεις δοσολογίας. Προτεινόμενα απορρυπαντικά:

Χρήση	Απορρυπαντικό	Συγκέντρωση
Προϊόν καθαρισμού και περιποίησης EXTRA	RM 780	0,5 - 2,0%
Γυαλιστικό απορρυπαντικό δαπέδων για όλες τις σκληρές επιφάνειες	RM 730	0,5 - 3,0%
Καθαριστικό συντήρησης αλκαλικό	RM 743	0,5 - 2,0%

- ➔ Αφαιρέστε τη δεξαμενή φρέσκου νερού από τη συσκευή.
- ➔ Ανοίξτε το κάλυμμα του δοχείου καθαρού νερού.
- ➔ Γεμίστε με μείγμα νερού και απορρυπαντικού. Μέγιστη θερμοκρασία υγρού 50 °C.
- ➔ Κλείστε το κάλυμμα του δοχείου καθαρού νερού.
- ➔ Τοποθετήστε τη δεξαμενή φρέσκου νερού στη συσκευή.

Σύνδεση με το δίκτυο

- ➔ Περιστρέψτε το κάτω άγκιστρο καλωδίου προς τα πάνω και αφαιρέστε το καλώδιο.
- ➔ Ελέγχετε το τροφοδοτικό καλώδιο και το φινιρίσμα για βλάβες και ρωγμές. Η αλλαγή πρέπει να εκτελείται μόνον από την υπηρεσία τεχνικής εξυπηρέτησης πελατών ή από ηλεκτρολόγο.
- ➔ Εισάγετε τον ρευματολήπτη στην πρίζα.

Καθαρισμός

⚠ ΚΙΝΔΥΝΟΣ

Κίνδυνος τραυματισμού λόγω ηλεκτροπληξίας από βλάβη στο καλώδιο σύνδεσης με το δίκτυο. Μην επιτρέπεται στο καλώδιο σύνδεσης να έρθει σε επαφή με τις περιστρεφόμενες βούρτσες.

ΠΡΟΣΟΧΗ

Κίνδυνος βλάβης στην αντλία καθαρού νερού από λειτουργία χωρίς υλικό λόγω κενής δεξαμενής καθαρού νερού. Παρακολουθείτε την ένδειξη στάθμης πλήρωσης και απενεργοποιήστε το διακόπτη της αντlias νερού, όταν αδειάσει η δεξαμενή καθαρού νερού.

- ➔ Πιέστε τη διάταξη απασφάλισης της θέσης στάθμευσης και μετακινήστε τη λαβή προς τα πίσω.
- ➔ Ρυθμίστε το γενικό διακόπτη λειτουργίας βούρτσας/αναρρόφησης στη θέση "1".
- ➔ Ενεργοποιήστε το διακόπτη της αντlias νερού.
- ➔ Κινήστε τη συσκευή πάνω στην υπό καθαρισμό επιφάνεια.

Ολοκλήρωση του καθαρισμού

- ➔ Απενεργοποιήστε το διακόπτη της αντlias νερού.
- ➔ Κινήστε για μια μικρή απόσταση τη συσκευή, ώστε να αναρροφήσει το νερό που απομένει.
- ➔ Ρυθμίστε το γενικό διακόπτη λειτουργίας βούρτσας/αναρρόφησης στη θέση "0".
- ➔ Μετακινήστε τη λαβή προς τα εμπρός και κλειδώστε την στη θέση στάθμευσης.
- ➔ Βγάλτε το φινιρίσμα από την πρίζα.

Εκκένωση της δεξαμενής βρώμικου νερού

Υπόδειξη:

Όταν γεμίζει η δεξαμενή βρώμικου νερού, ο πλωτήρας κλείνει το κανάλι αναρρόφησης. Η αναρρόφηση διακόπτεται. Αδειάστε τη δεξαμενή βρώμικου νερού.

⚠ ΠΡΟΕΙΔΟΠΟΙΗΣΗ

Προσέξτε τις τοπικές προδιαγραφές για την επεξεργασία των υγρών λυμάτων.

- ➔ Απενεργοποιήστε τη συσκευή.
- ➔ Στήστε όρθια τη συσκευή και κλειδώστε την στη θέση στάθμευσης.
- ➔ Αφαιρέστε τη δεξαμενή φρέσκου νερού από τη συσκευή.
- ➔ Μετακινήστε προς τα κάτω τη λαβή μεταφοράς της δεξαμενής βρώμικου νερού και αφαιρέστε τη δεξαμενή βρώμικου νερού.
- ➔ Ανασηκώστε το σφράγιστρο και αφαιρέστε το καπάκι της δεξαμενής βρώμικου νερού.
- ➔ Αδειάστε το βρώμικο νερό.
- ➔ Στη συνέχεια ξεπλύνετε το δοχείο βρώμικου νερού με καθαρό νερό.
- ➔ Τοποθετήστε το καπάκι στη δεξαμενή βρώμικου νερού και κλειδώστε το.
- ➔ Τοποθετήστε τη δεξαμενή βρώμικου νερού στη συσκευή.

Εκκένωση της δεξαμενής φρέσκου νερού

- ➔ Αφαιρέστε τη δεξαμενή φρέσκου νερού από τη συσκευή.
- ➔ Ανοίξτε το κάλυμμα του δοχείου καθαρού νερού.

- Αδειάστε το υγρό καθαρισμού.
- Κλείστε το κάλυμμα του δοχείου καθαρού νερού.
- Τοποθετήστε τη δεξαμενή φρέσκου νερού στη συσκευή.

Μεταφορά

⚠ ΠΡΟΣΟΧΗ

Κίνδυνος τραυματισμού και βλάβης! Κατά τη μεταφορά λάβετε υπόψη το βάρος της συσκευής.

- Μετακινήστε τη λαβή προς τα εμπρός και κλειδώστε την στη θέση στάθμευσης.
- Μετακινήστε τη λαβή προς τα πίσω και ωθήστε τη συσκευή

ή

- Σηκώστε και μεταφέρετε τη συσκευή από τη λαβή μεταφοράς.
- Κατά τη μεταφορά με οχήματα, ασφαλίστε τη συσκευή έναντι ενδεχόμενης ολίστησης και ανατροπής, σύμφωνα με τις εκάστοτε ισχύουσες κατευθυντήριες οδηγίες.

Αποθήκευση

⚠ ΠΡΟΣΟΧΗ

Κίνδυνος τραυματισμού και βλάβης! Κατά την αποθήκευση λάβετε υπόψη το βάρος της συσκευής.

Η συσκευή αυτή μπορεί να αποθηκεύεται μόνο σε εσωτερικούς χώρους.

Φροντίδα και συντήρηση

⚠ ΚΙΝΔΥΝΟΣ

Κίνδυνος τραυματισμού από αθέλητη ενεργοποίηση της συσκευής και ηλεκτροπληξία. Πριν από όλες τις εργασίες στη συσκευή, απενεργοποιήστε τη συσκευή και τραβήξτε το φως από την πρίζα.

ΠΡΟΣΟΧΗ

Κίνδυνος βλάβης στη συσκευή λόγω του εξερχόμενου νερού. Αδειάζετε τις δεξαμενές ακάθαρτου και καθαρού νερού πριν από τις εργασίες συντήρησης στη συσκευή.

Πρόγραμμα συντήρησης

Μετά την εργασία

ΠΡΟΣΟΧΗ

Κίνδυνος βλάβης. Μην ψεκάσετε τη συσκευή με νερό και μην χρησιμοποιείτε ισχυρά απορρυπαντικά.

- Αδειάστε το δοχείο βρώμικου νερού.
- Καθαρίστε τα στεγανοποιητικά παρεμβύσματα ανάμεσα στη δεξαμενή βρώμικου νερού και στη συσκευή.
- Αδειάστε τη δεξαμενή φρέσκου νερού.
- Ξέπλυμα της συσκευής: Γεμίστε τη δεξαμενή φρέσκου νερού με καθαρό νερό (χωρίς απορρυπαντικό) και αφήστε τη συσκευή να λειτουργήσει για ένα λεπτό με ενεργοποιημένο το σύστημα τροφδοσίας νερού των βουρτσών.
- Αδειάστε τη δεξαμενή φρέσκου νερού.
- Καθαρίζετε εξωτερικά το μηχάνημα με πανί βρεγμένο σε διάλυμα ήπιου απορρυπαντικού.
- Καθαρίστε τη ράβδο αναρρόφησης, ελέγξτε την για φθορές και αντικαταστήστε την κατά περίπτωση (ανατρέξτε στις "Εργασίες συντήρησης").
- Ελέγξτε τη βούρτσα για τυχόν φθορές και αντικαταστήστε την κατά περίπτωση (ανατρέξτε στις "Εργασίες συντήρησης").

Εργασίες συντήρησης

Αντικατάσταση της ράβδου αναρρόφησης

Υπόδειξη:

Οι μπάρες αναρρόφησης είναι στερεωμένες στη συσκευή με μια κουμπωτή σύνδεση και μπορείτε να απλά να τις τραβήξετε.

- Αφαιρέστε τη δεξαμενή φρέσκου νερού.
- Αφαιρέστε τη δεξαμενή βρώμικου νερού.
- Τοποθετήστε τη συσκευή στην οπίσθια πλευρά.
- Τραβήξτε προς τα κάτω και αφαιρέστε τη ράβδο αναρρόφησης.
- Τοποθετήστε και ασφαλίστε τη νέα ράβδο αναρρόφησης.

Αντικατάσταση κυλίνδρων βουρτσών

- Αφαιρέστε τη δεξαμενή φρέσκου νερού.
- Αφαιρέστε τη δεξαμενή βρώμικου νερού.
- Τοποθετήστε τη συσκευή στην οπίσθια πλευρά.
- Πιέστε το κουμπί απασφάλισης της κυλινδρικής βούρτσας και μετακινήστε προς τα κάτω την κυλινδρική βούρτσα αφαιρώντας την από τον υποδοχέα.

- Εισάγετε τη νέα κυλινδρική βούρτσα στον υποδοχέα και ασφαλίστε την από την αντίθετη πλευρά.

Αντιπαγετική προστασία

Σε περίπτωση κινδύνου από παγετό:

- Αδειάστε τη δεξαμενή φρέσκου και βρώμικου νερού.
- Αποθέτετε το μηχανήμα σε χώρο που προστατεύεται από τον παγετό.

Βλάβες

⚠ ΚΙΝΔΥΝΟΣ

Κίνδυνος τραυματισμού από αθέλητη ενεργοποίηση της συσκευής και ηλεκτροπληξία. Πριν από όλες τις εργασίες στη συσκευή, απενεργοποιήστε τη συσκευή και τραβήξτε το φως από την πρίζα.

ΠΡΟΣΟΧΗ

Κίνδυνος βλάβης στη συσκευή λόγω του εξερχόμενου νερού. Αδειάζετε τις δεξαμενές ακάθαρτου και καθαρού νερού πριν από τις εργασίες συντήρησης στη συσκευή. Σε περίπτωση βλαβών, οι οποίες δεν μπορούν να αντιμετωπιστούν με τη βοήθεια αυτού του πίνακα, καλέστε την υπηρεσία τεχνικής εξυπηρέτησης πελατών.

Βλάβη	Αντιμετώπιση
Η συσκευή δεν ξεκινά	Ελέγξτε εάν βρίσκεται το φως στην πρίζα.
Ανεπαρκής ποσότητα νερού	Ελέγξτε τη στάθμη του καθαρού νερού, συμπληρώστε εάν είναι απαραίτητο.
	Ανοίξτε το πώμα της δεξαμενής φρέσκου νερού. Εάν διαπιστώσετε υποπίεση κατά το άνοιγμα, καθαρίστε τη βαλβίδα εξαερισμού στο πώμα της δεξαμενής φρέσκου νερού.
	Καθαρίστε το διανεμητή νερού (ανατρέξτε στον "Καθαρισμό του διανεμητή νερού").
	Αφαιρέστε τη δεξαμενή φρέσκου νερού και ελέγξτε τη σήτα για ρύπους. Εάν είναι απαραίτητο, αφαιρέστε και καθαρίστε τη σήτα.
	Τραβήξτε και αφαιρέστε τη βαλβίδα με το φίλτρο της δεξαμενής φρέσκου νερού (εικόνα 3, ανατρέξτε στο εξώφυλλο) και ξεπλύνετε την με χλιαρό νερό.
Η δεξαμενή φρέσκου νερού στάζει κατά τη συμπλήρωση με νερό	Τραβήξτε και αφαιρέστε τη βαλβίδα με το φίλτρο της δεξαμενής φρέσκου νερού (εικόνα 3, ανατρέξτε στο εξώφυλλο) και ξεπλύνετε την με χλιαρό νερό.

Βλάβη	Αντιμετώπιση
Ανεπαρκής αναρροφητική ισχύς	Αδειάστε το δοχείο βρώμικου νερού.
	Ασφαλίστε τη δεξαμενή βρώμικου νερού στη συσκευή.
	Ελέγχετε τις τσιμούχες μεταξύ του δοχείου βρώμικου νερού και του καπακιού σχετικά με στεγανότητα, και, αν χρειάζεται, τις αλλάζετε.
	Ελέγξτε τα στεγανοποιητικά παρεμβύσματα ανάμεσα στο καπάκι της δεξαμενή βρώμικου νερού και στη συσκευή. Εάν τα στεγανοποιητικά παρεμβύσματα παρουσιάζουν βλάβη, απευθυνθείτε στην υπηρεσία εξυπηρέτησης πελατών.
	Ελέγξτε εάν οι ράβδοι αναρρόφησης έχουν κλειδώσει στην κεφαλή καθαρισμού.
	Φραγή της ράβδου αναρρόφησης, καθαρίστε την.
	Σφραγίστε τις ράβδους ράβδους αναρρόφησης και αντικαταστήστε την πρόσθια με την οπίσθια ράβδο και το αντίστροφο. Εάν οι δύο ράβδοι αναρρόφησης είναι σφραγισμένες, χρησιμοποιήστε νέες ράβδους.
	Ελέγξτε εάν και τα δύο τμήματα του σωλήνα αναρρόφησης είναι σωστά συνδεδεμένα με τη σύνδεση του σωλήνα αναρρόφησης.
	Ελέγξτε το σωλήνα αναρρόφησης και το κανάλι αναρρόφησης της κεφαλής καθαρισμού για εμπλοκές και αντιμετωπίστε τις ενδεχόμενες εμπλοκές (ανατρέξτε στον "Καθαρισμό του σωλήνα αναρρόφησης").
	Ελέγξτε, εάν το καλώδιο πίσω από τις δεξαμενές είναι τεντωμένο και εάν είναι τοποθετημένο το συνοδευτικό καπάκι.
Μη ικανοποιητικό αποτέλεσμα καθαρισμού	Ελέγξτε την κυλινδρική βούρτσα για τυχόν φθορές και αντικαταστήστε την, εάν είναι αναγκαίο.
Η βούρτσα δεν περιστρέφεται	Ελέγξτε εάν κάποιο ξένο σώμα μπλοκάρει την κυλινδρική βούρτσα και απομακρύνετε το εάν υπάρχει.
Ήχος εκφύσησης, η βούρτσα δεν περιστρέφεται	Ενεργοποιήθηκε ο συρόμενος σύνδεσμος. Απενεργοποιήστε τη συσκευή και ελέγξτε/καθαρίστε την κυλινδρική βούρτσα.

Καθαρισμός του διανεμητή νερού

- ➔ Αφαιρέστε την κυλινδρική βούρτσα.
- ➔ Τραβήξτε και αφαιρέστε τη ράβδο του διανεμητή νερού από τη σήραγγα της βούρτσας (εικόνα 4, ανατρέξτε στο εξώφυλλο).
- ➔ Καθαρίστε το κανάλι τροφοδοσίας νερού και τα ανοίγματα της λωρίδας διανεμητή νερού κάτω από τρεχούμενου νερό.

Καθαρισμός του σωλήνα αναρρόφησης

- ➔ Αφαιρέστε τη δεξαμενή φρέσκου νερού από τη συσκευή.
- ➔ Μετακινήστε προς τα κάτω τη λαβή μεταφοράς της δεξαμενής βρώμικου νερού και αφαιρέστε τη δεξαμενή βρώμικου νερού.

- ➔ Τραβήξτε προς τα πίσω και αφαιρέστε το σωλήνα αναρρόφησης από τη συσκευή και περιστρέψτε τα δύο άκρα του σωλήνα αναρρόφησης για να αποσπαστούν (εικόνα 5, ανατρέξτε στο εξώφυλλο). Ο σωλήνας αναρρόφησης κόβεται και τα δύο άκρα είναι προσβάσιμα για τον καθαρισμό.
- ➔ Τραβήξτε προς τα κάτω και αφαιρέστε τη ράβδο αναρρόφησης, ώστε να είναι προσβάσιμο για τον καθαρισμό το κανάλι αναρρόφησης της κεφαλής καθαρισμού (εικόνα 6, ανατρέξτε στο εξώφυλλο).
- ➔ Ξεπλύνετε τον ελαστικό σωλήνα και το κανάλι αναρρόφησης με νερό ή αντιμετωπίστε τις εμπλοκές τραβώντας ή πιέζοντας με ένα αμβλύ αντικείμενο.

Εξαρτήματα

Εξαρτήματα	Περιγραφή	Κωδικός παραγωγείας
Κυλινδρική βούρτσα, κόκκινη	Βούρτσα γενικής χρήσης για όλες τις επιστρώσεις δαπέδου.	2.642-660.0
Κυλινδρική βούρτσα, πορτοκαλί	Ειδική βούρτσα για ανάγλυφα δάπεδα, όπως πλακίδια ασφαλείας ή αρμούς	2.642-661.0
Σετ χειλών αναρρόφησης	2 ράβδοι αναρρόφησης και χείλη αναρρόφησης από φυσικό καουτσούκ. Ανταλλακτικό.	2.642-662.0
Κύλινδρος μικροϊνών	Ειδικά για πλακίδια από λεπτή πέτρα, βούρτσα καθαρισμού από μικροΐνες με ιδιαίτερα υψηλή καθαριστική απόδοση.	4.762-453.0
Σετ καθαρισμού χαλιών	Για το βαθύ καθαρισμό χαλιών και υφασμάτων επιφανειών.	2.642-663.0
RM 780, Προϊόν καθαρισμού και περιποίησης extra, 2,5 l	Για καθαρισμό συντήρησης.	6.295-580.0
RM 730, Γυαλιστικό απορρυπαντικό δαπέδων, 1,0 l	Για όλες τις σκληρές και ελαστικές επιστρώσεις δαπέδων, ιδιαίτερα κατάλληλο για τον καθαρισμό γυαλιστερών δαπέδων από πέτρα.	6.295-491.0
RM 743, Απορρυπαντικό δαπέδων γενικής χρήσης, 1,0 l	Ιδιαίτερα κατάλληλο για τον καθαρισμό μουσαμάδων και πλακιδίων από λεπτή πέτρα.	6.295-293.0

Εξαρτήματα και ανταλλακτικά

- Χρησιμοποιείτε μόνο γνήσια παρελκόμενα και ανταλλακτικά τα οποία διασφαλίζουν την ασφαλή και απρόσκοπτη λειτουργία της συσκευής.
- Πληροφορίες για παρελκόμενα και ανταλλακτικά θα βρείτε στη διεύθυνση www.kaercher.com.

Εγγύηση

Σε κάθε χώρα ισχύουν οι όροι εγγύησης που εκδόθηκαν από την αρμόδια αντιπροσωπεία μας. Αναλαμβάνουμε τη δωρεάν αποκατάσταση οποιασδήποτε βλάβης στη συσκευή σας, εφόσον οφείλεται σε αστοχία υλικού ή κατασκευής, εντός της προθεσμίας που ορίζεται στην εγγύηση. Σε περίπτωση που επιθυμείτε να κάνετε χρήση της εγγύησης, παρακαλούμε απευθυνθείτε με την απόδειξη αγοράς στο κατάστημα από το οποίο προμηθευτήκατε τη συσκευή ή στην πλησιέστερη εξουσιοδοτημένη υπηρεσία τεχνικής εξυπηρέτησης πελατών μας.

Δήλωση Συμμόρφωσης των ΕΕ

Δια της παρούσης δηλώνουμε ότι το μηχάνημα που χαρακτηρίζεται παρακάτω, με βάση τη σχεδίαση και την κατασκευή του, υπό τη μορφή που διατίθεται στην αγορά, πληροί στις σχετικές βασικές απαιτήσεις ασφαλείας και υγιεινής των οδηγίων της ΕΕ. Η παρούσα δήλωση παύει να ισχύει σε περίπτωση τροποποιήσεων του μηχανήματος χωρίς προηγούμενη συνεννόηση μαζί μας.

Προϊόν: Συσκευή καθαρισμού δαπέδων

Τύπος: 1.783-xxx

Σχετικές οδηγίες των ΕΕ

2006/42/EK (+2009/127/EK)

2014/30/ΕΕ

Εφαρμοσθέντα εναρμονισμένα πρότυπα

EN 55014–1: 2006+A1: 2009+A2: 2011

EN 55014–2: 2015

EN 60335–1

EN 60335–2–67: 2009

EN 61000–3–2: 2014

EN 61000–3–3: 2013

EN 62233: 2008

Εφαρμοσθέντα εθνικά πρότυπα

-

Οι υπογράφωντες ενεργούν κατ' εντολή του και με εξουσιοδότηση της διεύθυνσης της επιχείρησης.

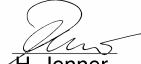
H. Jenner
Chief Executive Officer

S. Reiser
Head of Approval

Υπεύθυνος τεκμηρίωσης:
S. Reiser

Alfred Karcher GmbH & Co. KG
Alfred-Karcher-Str. 28 - 40
71364 Winnenden (Germany)
Τηλ.: +49 7195 14-0
Φαξ: +49 7195 14-2212

Winnenden, 2018/04/01

Τεχνικά χαρακτηριστικά

Ισχύς

Όνομαστική τάση	V	220...240
Συχνότητα	Hz	1~ 50/60
Μέση ισχύς εισόδου	W	820
Κατηγορία προστασίας		I
Είδος προστασίας		IPX4

Αναρρόφηση

Απόδοση αναρρόφησης, ποσότητα αέρα	l/s	26
Απόδοση αναρρόφησης, υποπίεση	kPa	13

Βούρτσα καθαρισμού

Εύρος εργασίας	mm	300
Διάμετρος βουρτσών	mm	60
Ταχύτητα περιστροφής βουρτσών	1/min	1450

Διαστάσεις και βάρη

Θεωρητική επιφανειακή απόδοση	m ² /h	200
Όγκος δοχείου καθαρού/βρώμικου νερού	l	4
Μήκος x Πλάτος x Ύψος	mm	390 x 335 x 1180
Βάρος μεταφοράς	kg	12
Συνολικό βάρος	kg	16

Μετρούμενες τιμές κατά EN 60335-2-67

Κραδασμοί στο χέρι/ στο βραχίονα	m/s ²	<2,5
Αβεβαιότητα K	m/s ²	0,2
Επιτρεπόμενη στάθμη ηχητικής ισχύος L _{pA}	dB (A)	72
Αβεβαιότητα K _{pA}	dB (A)	1
Επιτρεπόμενη στάθμη ηχητικής ισχύος L _{WA}	dB (A)	85
Αβεβαιότητα K _{WA}	dB (A)	1



Cihazın ilk kullanımından önce bu orijinal kullanma kılavuzunu okuyun, bu kılavuza göre davranın ve daha sonra kullanım veya cihazın sonraki sahipelerine vermek için bu kılavuzu saklayın.

İçindekiler

Güvenlik uyarıları	TR	1
Fonksiyon	TR	1
Kurallara uygun kullanım	TR	1
Çevre koruma	TR	1
Kumanda elemanları	TR	2
İlk çalıştırma	TR	2
Çalıştırma	TR	2
Taşıma	TR	3
Depolama	TR	3
Koruma ve Bakım	TR	3
Arızalar	TR	5
Aksesuar	TR	6
Aksesuarlar ve yedek parçalar	TR	6
Garanti	TR	6
AB uygunluk bildirisi	TR	7
Teknik Bilgiler	TR	7

Güvenlik uyarıları

Cihazı ilk defa kullanmadan önce, bu kullanma kılavuzunu ve fırçalı temizlik cihazları No. 5.956-251.0 ile birlikte verilen emniyet uyarılarını okuyun ve bu uyarılara uyun

Tehlike kademeleri

⚠ TEHLİKE

Ağır bedensel yaralanmalar ya da ölüme neden olan direkt bir tehlikeye yönelik uyarı.

⚠ UYARI

Ağır bedensel yaralanmalar ya da ölüme neden olabilecek olası tehlikeli bir duruma yönelik uyarı.

⚠ TEDBİR

Hafif yaralanmalara neden olabilecek olası tehlikeli bir duruma yönelik uyarı.

DIKKAT

Maddi hasarlara neden olabilecek olası tehlikeli bir duruma yönelik uyarı.

Fonksiyon

Bu aşındırıcı süpürge makinesi, düz zeminlerin sulu temizliği için kullanılır. 300 mm çalışma genişliği ve 4'er litre hacimli temiz ve kirli su depoları küçük yüzey-

lerin etkin bir şekilde temizlenmesine olanak sağlar.

Elektrikle çalışma modu, çalışma süresi kısıtlaması olmadan yüksek bir performans özelliği sağlar.

Not:

Temizlik görevine uygun olarak cihaz çeşitli aksesuarlarla donatılabilir.

Katalogumuza başvurun ya da İnternette www.kaercher.com adresi altında bizi ziyaret edin.

Kurallara uygun kullanım

Bu cihazı sadece bu kullanım kılavuzundaki bilgilere uygun olarak kullanın.

- Cihaz, sadece rutubete ve parlatma işlemlerine karşı duyarlı olmayan sert zeminlerin temizlenmesi için kullanılmalıdır. Kullanım sıcaklığı aralığı +5V ve +40C arasındadır.
- Cihaz, donmuş zeminlerin (Örn; soğuk hava depoları) temizlenmesi için uygun değildir.
- Cihaz, sadece orijinal aksesuarı ve yedek parçalarıyla donatılabilir.
- Cihaz, iç bölümlerdeki zeminler ya da kapalı yüzeylerin temizlenmesi için geliştirilmiştir.
- Cihaz, halka açık trafik yollarının temizlenmesi için üretilmemiştir.
- Cihaz, patlama tehlikesi bulunan ortamlarda kullanım için uygun değildir.

Çevre koruma



Ambalaj malzemeleri geri dönüştürülebilir. Ambalaj malzemelerini evinizin çöpüne atmak yerine lütfen tekrar kullanılacakları yerlere gönderin.



Eski cihazlarda, yeniden değerlendirme işlemine tabi tutulması gereken değerli geri dönüşüm malzemeleri bulunmaktadır.

Aküler, yağ ve benzeri maddeler doğaya ulaşmamalıdır. Bu nedenle eski cihazları lütfen öngörülen toplama sistemleri aracılığıyla imha edin.

İçindekiler hakkında uyarılar (REACH)
İçindekiler hakkında ayrıntılı bilgileri bulabileceğiniz adres:
www.kaercher.com/REACH

Kumanda elemanları

Resim 1, Bkz. Diğer sayfa

- 1 Kol
- 2 Su pompası şalteri
- 3 Fırça/emme modu ana şalteri
- 4 Taşıma kolu
- 5 Pis su tankının taşıyıcı kolu
- 6 Pis su deposu
- 7 Temiz su deposu
- 8 Temiz su deposunun kilidi
- 9 Süzgeç
- 10 Temizleme kafası
- 11 Park konumu kilidini açma
- 12 Vakum borusu
- 13 Emme borusu bağlantısı
- 14 Fırça merdanesi
- 15 Emme kolu
- 16 Değişken fırçanın kilit açma düğmesi
- 17 Pis su deposunun kapağı
- 18 Kilit
- 19 Doluluk seviyesi göstergesi
- 20 Kablo kancası, döner
- 21 Elektrik fişiyle birlikte elektrik kablosu

Renk kodu

- Temizlik prosesinin kullanım elemanları sarıdır.
- Bakım ve servis kullanım elemanları açık gridir.

İlk çalışma

Resim 2, Bkz. Diğer sayfa

- Tutamağın arkasındaki boruyu cihazdaki deliğe sokun.
- Kilidi bastırın ve cihaza kilitlenene kadar tutamağı içeri itin.
- Kabloyu cihazda hizalayın ve ekteki sayfada gösterildiği gibi kapağı yerleştirin.

Çalıştırma

Temiz su tankının doldurulması

△ TEDBİR

Hasar görme tehlikesi. Sadece tavsiye edilen temizlik maddelerini kullanın. Diğer temizlik maddeleri için, işletmeci, işletme güvenliği, kaza tehlikesi ve cihazın kullanım ömrünün azalması riskini üstlenir. Sadece çözücü maddeler, tuz asidi ve hidroflüorik asit içermeyen temizlik maddeleri kullanın. Temizlik maddelerinin üzerindeki güvenlik uyarılarına dikkat edin.

Not:

Aşırı köpüklenen temizlik maddeleri kullanmayın.

Dozaj uyarılarına dikkat edin.

Tavsiye edilen temizlik maddeleri:

Kullanım	Temizlik maddesi	Konsantrasyon
Silme koruyucusu EXTRA	RM 780	0,5 - 2,0%
Tüm sert yüzeyler için zemin parlatıcısı	RM 730	0,5 - 3,0%
Alkali genel temizleyici	RM 743	0,5 - 2,0%

- Temiz su tankını cihazdan çıkartın.
- Temiz su deposunun kapağını açın.
- Su-temizlik maddesi karışımını doldurun. Maksimum sıvı sıcaklığı 50 °C.
- Temiz su deposunun kapağını kapatın.
- Temiz su tankını cihaza yerleştirin.

Elektrik bağlantısının kurulması

- Alt kablo kancasını yukarı çevirin ve kabloyu çıkartın.
- Elektrik kablosu ve elektrik fişine hasar ve kırılma kontrolü yapın. Değişirme işlemini sadece müşteri hizmetleri ya da elektrik teknisyenlerinin yapmasını sağlayın.
- Elektrik fişini prize takın.

Temizleme

⚠ **TEHLİKE**

Hasarlı bir şebeke bağlantı hattı nedeniyle elektrik çarpması sonucu yaralama tehlikesi. Şebeke bağlantı hattını dönen fırçalarla temas ettirmeyin.

DIKKAT

Temiz su tankı nedeniyle kuru çalışma durumunda temiz su pompasının hasar görme tehlikesi. Doluluk seviyesi göstergesini denetleyin ve temiz su tankı boşken su pompası şalterini kapatın.

- Park konumu kilit açma düğmesine basın ve tutamağı geriye çevirin.
- Fırça/emme modu ana şalterini "1" konumuna getirin.
- Su pompası şalterini açın.
- Cihazı temizlenecek yüzeyde hareket ettirin.

Temizliğin tamamlanması

- Su pompası şalterini kapatın.
- Kalan suyun emilmesi için cihazı kısa bir mesafe daha ileri itin.
- Fırça/emme modu ana şalterini "0" konumuna getirin.
- Tutamağı öne çevirin ve park konumuna kilitleyin.
- Cihazın fişini prizden çekin.

Pis su deposunun boşaltılması

Not:

Pis su tankı doluyken, şamandıra emme kanalını kapatır. Emme işlemi durdurulur. Pis su deposunu boşaltın.

⚠ **UYARI**

Yerel atık su işleme talimatlarına uyun.

- Cihazı kapatın.
- Cihazı doğrultun ve park konumunda kilitleyin.
- Temiz su tankını cihazdan çıkartın.
- Pis su tankını taşıma kolunu aşağı çevirin ve pis su tankını çıkartın.
- Kapağı kaldırın ve pis su tankının kapağını çıkartın.
- Pis su tankını boşaltın.
- Daha sonra, pis su deposunu temiz suyla yıkayın.

- Kapağı pis su tankına oturtun ve kilitleyin.
- Pis su tankını cihaza yerleştirin.

Temiz su deposunun boşaltılması

- Temiz su tankını cihazdan çıkartın.
- Temiz su deposunun kapağını açın.
- Temizlik sıvısını boşaltın.
- Temiz su deposunun kapağını kapatın.
- Temiz su tankını cihaza yerleştirin.

Taşıma

⚠ **TEDBİR**

Yaralanma ve hasar tehlikesi! Taşıma sırasında cihazın ağırlığına dikkat edin.

- Tutamağı öne çevirin ve park konumuna kilitleyin.
- Tutamağı geriye çevirin ve cihazı itin. veya
- Cihazı taşıma kolundan yukarı kaldırın ve taşıyın.
- Araçlarda taşıma sırasında, cihazı geçerli yönetmeliklere göre kaymaya ve devrilmeye karşı emniyete alın.

Depolama

⚠ **TEDBİR**

Yaralanma ve hasar tehlikesi! Depolama sırasında cihazın ağırlığına dikkat edin.

Bu cihaz sadece iç mekanlarda depolanmalıdır.

Koruma ve Bakım

⚠ **TEHLİKE**

Farkında olmadan çalışmaya başlayan cihaz ve elektrik çarpması nedeniyle yaralanma tehlikesi.

Cihazdaki tüm çalışmalardan önce cihazı kapatın ve elektrik fişini çekin.

DIKKAT

Dışarı çıkan su nedeniyle cihazı zarar görme tehlikesi. Cihazdaki bakım çalışmalarından önce pis su tankı ve temiz su tankını boşaltın.

Bakım planı

Çalışmadan sonra

DIKKAT

Hasar görme tehlikesi. Cihaza su püskürtmeyin ve agresif temizlik maddeleri kullanmayın.

- Pis su deposunu boşaltın.
- Pis su tankı ve cihaz arasındaki conta-ları temizleyin.
- Temiz su tankını boşaltın.
- Cihazın yıkanması: Temiz su tankına temiz su (temizlik maddesiz) doldurun ve fırça sulama açıkken bir dakika boyunca cihazı çalıştırın.
- Temiz su tankını boşaltın.
- Cihazın dışını, hafif yıkama çözeltilisine batırılmış nemli bir bezle temizleyin.
- Emme kolunu temizleyin, aşınma kontrolü yapın ve ihtiyaç anında değiştirin (Bkz. "Bakım çalışmaları").
- Fırçaya aşınma kontrolü yapın, ihtiyaç anında fırçaları değiştirin (Bkz. "Bakım çalışmaları").

Bakım çalışmaları

Emme kolunun değiştirilmesi

Not:

Emme kolları bir tırnaklı bağlantıyla cihaza sabitlenmiştir ve kolayca çıkartılabilir.

- Temiz su tankını çıkartın.
- Pis su tankını çıkartın.
- Cihazı arka tarafı üzerine yatırın.
- Emme kolunu aşağı doğru çekin.
- Yeni emme kolunu yerleştirin ve kilitleyin.

Fırça merdanesinin değiştirilmesi

- Temiz su tankını çıkartın.
- Pis su tankını çıkartın.
- Cihazı arka tarafı üzerine yatırın.
- Fırça merdanesi kilit açma düğmesine basın ve fırça merdanesini aşağı çevirin ve taşıyıcıdan çekin.
- Fırça merdanesini taşıyıcıya takın ve karşı tarafta kilitleyin.

Antifriz koruma

Donma tehlikesinde:

- Temiz ve pis su deposunu boşaltın.
- Cihazı donmaya karşı korunmuş bir bölümde durdurun.

Arızalar

⚠ TEHLİKE

Farkında olmadan çalışmaya başlayan cihaz ve elektrik çarpması nedeniyle yaralanma tehlikesi.

Cihazdaki tüm çalışmalardan önce cihazı kapatın ve elektrik fişini çekin.

DIKKAT

Dışarı çıkan su nedeniyle cihazı zarar görme tehlikesi. Cihazdaki bakım çalışmaları sırasında önce pis su tankı ve temiz su tankını boşaltın.

Bu tablo yardımıyla giderilemeyen arızalarda müşteri hizmetlerini arayın.

Arıza	Arızanın giderilmesi
Cihaz çalıştırmıyorsa	Elektrik fişinin takılı olup olmadığını kontrol edin.
Yetersiz su miktarı	Temiz su seviyesini kontrol edin, gerekirse depoyu doldurun Temiz su tankının kapağını açın. Açma sırasında depoda bir vakum belirlenirse, temiz su deposunun kapağındaki havalandırma valfini temizleyin. Su dağıtıcısını temizleyin (Bkz. "Su dağıtıcısının temizlenmesi"). Temiz su tankını çıkartın ve süzgece kirlenme kontrolü yapın. Gerekirse süzgeci çıkartın ve temizleyin. Temiz su tankındaki filtreli valfi çekin (Resim 3 - Bkz. Diğer sayfa) ve ılık suda yıkayın.
Ekleme sırasında temiz su tankı damlatıyor	Temiz su tankındaki filtreli valfi çekin (Resim 3 - Bkz. Diğer sayfa) ve ılık suda yıkayın.
Yetersiz emme kapasitesi	Pis su deposunu boşaltın. Pis su tankını cihaza yerleştirin. Pis su deposu ve kapak arasındaki contaları temizleyin ve contalara sızdırmazlık kontrolü yapın, gerekirse contaları değiştirin. Pis su tankı kapağı ve cihaz arasındaki contaları kontrol edin. Contalar hasarlıysa müşteri hizmetlerini arayın. Emme kollarının temizleme kafasına kilitlenip kilitlenmediğini kontrol edin. Emme kolu kirlenmiş, temizleyin. Emme kolunu kapatın, ön ve arka emme kolunu karşılıklı olarak değiştirin. Her iki emme kolu da aşınmışsa, yeni emme kolları takın. Emme borusu parçalarının emme borusu bağlantısına doğru şekilde bağlanmış olup olmadığını kontrol edin. Temizleme kafasındaki emme borusu ve emme kanalına tıkanma kontrolü yapın, gerekirse tıkanıklığı açın (Bkz. "Emme borusunun temizlenmesi"). Kablunun depoların arkasına yassı şekilde döşenmiş ve birlikte verilen kapağın takılmış olup olmadığını kontrol edin.
Yetersiz temizleme sonucu	Fırça merdanesine aşınma kontrolü yapın, ihtiyaç anında fırçaları değiştirin
Fırça dönmüyor	Yabancı maddelerin fırça merdanesini bloke edip etmediğini kontrol edin, gerekirse yabancı maddeleri çıkartın
Çatırtı sesi, fırça dönmüyor	Kayıcı kavrama devreye girdi. Cihazı kapatın, fırça merdanesini kontrol edin/temizleyin.

Su dağıtıcısının temizlenmesi

- Fırça merdanesini çıkartın.
- Fırça tünelindeki su dağıtım çitasını dışarı çekin (Resim 4 - Bkz. Diğer sayfa).
- Su dağıtım çitasındaki sulama kanalı ve delikleri akarsu altında temizleyin.

Emme borusunun temizlenmesi

- Temiz su tankını cihazdan çıkartın.
- Pis su tankını taşıma kolunu aşağı çevirin ve pis su tankını çıkartın.

- Emme borusu bağlantısını geriye doğru cihazdan dışarı çekin ve emme borusunun iki ucunu dışarı çevirin (Resim 5, Bkz. Diğer sayfa).
Emme borusu kesintilidir ve temizleme amacıyla her iki uca ulaşılabilir.
- Emme kolunu aşağı çekin, temizleme kafasındaki emme kanalına temizlik amacıyla ulaşılabilir (Resim 6, Bkz. Diğer sayfa).
- Emme hortumu ve emme kanalını suyla yıkayın ya da kör bir cisimle tıkanıklığı dışarı çekin ya da itin.

Aksesuar

Aksesuar	Tanımlama	Sipariş numarası
Silindir fırça, kırmızı	Çok amaçlı fırça, tüm zemin kaplamaları için	2.642-660.0
Silindir fırça, turuncu	Özel fırça, emniyet fayansları veya derzler gibi özel strüktürlü zeminler için.	2.642-661.0
Süpürme dudağı seti	Doğal kauçuktan 2 süpürme kolu ve süpürme dudakları. Yedek ihtiyaç için.	2.642-662.0
Mikrofiber fırça	İnce taşlı fayanslar için özeldir, çok yüksek temizleme kapasiteli mikrofiber temizlik fırçası.	4.762-453.0
Halı temizleme seti	Halıların ve kumaş yüzeylerin derinlemesine temizlenmesi için.	2.642-663.0
RM 780, silme koruyucusu extra, 2,5 l	Genel temizlik için.	6.295-580.0
RM 730, Parlaticı zemin temizleyici, 1,0 l	Tüm sert ve elastik zemin kaplamaları için, yüksek oranda parlak taş zeminlerin temizlenmesi için çok uygundur..	6.295-491.0
RM 743, Üниверsal zemin temizleyici, 1,0 l	Linolyum ve ince taşlı fayansların temizlenmesi için çok uygundur.	6.295-293.0

Aksesuarlar ve yedek parçalar

- Sadece orijinal aksesuarlar ve orijinal yedek parçalar kullanın; cihazın güvenli şekilde ve arızasız işletilmesini garanti lerler.
- Aksesuarlar ve yedek parçalar hakkında bilgi için sitemizi ziyaret edin: www.kaercher.com.

Garanti

Her ülkede yetkili distribütörümüz tarafından verilmiş garanti şartları geçerlidir. Garanti süresi içinde aksesuarınızda oluşan muhtemel hasarları, arızanın kaynağı üretim veya malzeme hatası olduğu sürece ücretsiz olarak karşılıyoruz. Garanti hakkınızdan yararlanmanızı gerektiren bir durum olduğu zaman, ilgili faturanız ile birlikte satıcınıza veya size en yakın yetkili servisimize başvurunuz.

AB uygunluk bildirisi

İşbu belge ile aşağıda tanımlanan makinenin konsepti ve tasarımı ve tarafımızdan piyasaya sürülen modeliyle AB yönetmeliklerinin temel teşkil eden ilgili güvenlik ve sağlık yükümlülüklerine uygun olduğunu bildiririz. Onayımız olmadan cihazda herhangi bir değişiklik yapılması durumunda bu beyan geçerliliğini yitirir.

Ürün: Zemin temizleyici
Tip: 1.783-xxx

İlgili AB yönetmelikleri

2006/42/EG (+2009/127/EG)
2014/30/EU

Kullanılmış olan uyumlu standartlar

EN 55014-1: 2006+A1: 2009+A2: 2011
EN 55014-2: 2015
EN 60335-1
EN 60335-2-67: 2009
EN 61000-3-2: 2014
EN 61000-3-3: 2013
EN 62233: 2008

Kullanılmış ulusal standartlar

-

İmzası bulunanlar, işletme yönetimi adına ve işletme yönetimi tarafından verilen vekaletle dayanarak işlem yapar.

H. Jenner
Chief Executive Officer

S. Reiser
Head of Approbation

Dokümantasyon yetkilisi:
S. Reiser

Alfred Kärcher GmbH & Co. KG
Alfred-Kärcher-Str. 28 - 40
71364 Winnenden (Germany)
Tel.: +49 7195 14-0
Faks: +49 7195 14-2212

Winnenden, 2018/04/01

Teknik Bilgiler

Güç		
Nominal gerilim	V	220...240
Frekans	Hz	1~ 50/60
Ortalama güç alımı	W	820
Koruma sınıfı		I
Koruma şekli		IPX4
Emme		
Emme kapasitesi, hava miktarı	l/s	26
Emme kapasitesi, vakum	kPa	13
Temizleme fırçası		
Çalışma genişliği	mm	300
Fırça çapı	mm	60
Fırça devri	d/dk	1450
Ölçüler ve ağırlıklar		
Teorik yüzey gücü	m ² /saat	200
Temiz/pis su deposunun hacmi	l	4
Uzunluk x Genişlik x Yükseklik	mm	390 x 335 x 1180
Taşıma ağırlığı	kg	12
Toplam ağırlık	kg	16
60335-2-67'a göre belirlenen değerler		
El-kol titreşim değeri	m/s ²	<2,5
Güvensizlik K	m/s ²	0,2
Ses basıncı seviyesi L _{PA}	dB(A)	72
Güvensizlik K _{PA}	dB(A)	1
Ses gücü seviyesi L _{WA}	dB(A)	85
Güvensizlik K _{WA}	dB(A)	1



Перед первым применением вашего прибора прочитайте эту оригинальную инструкцию по эксплуатации, после этого действуйте соответственно и сохраните ее для дальнейшего пользования или для следующего владельца.

Оглавление

Указания по технике безопасности	RU	1
Назначение	RU	1
Использование по назначению	RU	1
Защита окружающей среды	RU	2
Элементы управления	RU	2
Первый ввод в эксплуатацию	RU	2
Эксплуатация	RU	2
Транспортировка	RU	4
Хранение	RU	4
Уход и техническое обслуживание	RU	4
Неполадки	RU	5
Принадлежности	RU	7
Принадлежности и запасные детали	RU	7
Гарантия	RU	7
Заявление о соответствии EU	RU	8
Технические данные	RU	8

Указания по технике безопасности

Перед первым использованием аппарата следует ознакомиться с настоящим руководством по эксплуатации и прилагаемой брошюрой по технике безопасности при работе со щеточными моющими аппаратами 5.956-251.0.

Степень опасности

⚠ ОПАСНОСТЬ

Указание относительно непосредственно грозящей опасности, которая приводит к тяжелым увечьям или к смерти.

⚠ ПРЕДУПРЕЖДЕНИЕ

Указание относительно возможной потенциально опасной ситуации, которая может привести к тяжелым увечьям или к смерти.

⚠ ОСТОРОЖНО

Указание на потенциально опасную ситуацию, которая может привести к получению легких травм.

ВНИМАНИЕ

Указание относительно возможной потенциально опасной ситуации, которая может повлечь материальный ущерб.

Назначение

Машина для ухода за полами предназначена для влажной уборки ровных полов.

Ширина рабочей поверхности в 300 мм и вместимость резервуаров для чистой и грязной воды по 4 л каждый обеспечивают эффективную мойку небольших поверхностей.

Питание от сети обеспечивает высокую производительность без ограничения времени работы.

Указание:

Каждый раз в соответствии с задачей по очистке устройство может оснащаться различными принадлежностями. Спрашивайте их по нашему каталогу или посетите наш сайт в Интернете www.kaercher.com.

Использование по назначению

Используйте данный прибор исключительно в соответствии указаниями данного руководства по эксплуатации.

- Не допускается использование прибора для чистки жестких половых покрытий, чувствительных к воздействию влаги и полированию.

Диапазон рабочей температуры составляет от +5°C до +40°C.

- Прибор не пригоден для мойки замерзших полов (например, в холодильных установках).
- Прибор разрешается оснащать только оригинальными принадлежностями и запасными частями.
- Прибор был разработан для мойки полов внутри помещений или поверхностей, находящихся под крышей.

- Прибор не предназначен для чистки общественных транспортных дорог.
- Прибор не пригоден для использования во взрывоопасной среде.

Защита окружающей среды



Материал упаковки подлежит вторичной переработке. Просьба не выбрасывать упаковку вместе с домашними отходами, а сдать ее в пункт приема вторичного сырья.



Старые приборы содержат ценные перерабатываемые материалы, подлежащие передаче в пункты приемки вторичного сырья. Аккумуляторы, масло и иные подобные материалы не должны попадать в окружающую среду. Поэтому мы просим вас сдавать или утилизировать старые приборы через соответствующие системы сбора подобных отходов.

Инструкции по применению компонентов (REACH)

Актуальные сведения о компонентах приведены на веб-узле по следующему адресу:

www.kaercher.com/REACH

Элементы управления

Рис. 1, см. оборотную сторону

- 1 Ручка
- 2 Выключатель водяного насоса
- 3 Главный выключатель "Работа со щетками/работа в режиме всасывания".
- 4 рукоятка для ношения прибора
- 5 Хомут для подвески резервуара для грязной воды
- 6 Резервуар грязной воды
- 7 Бак чистой воды
- 8 Блокировка бака чистой воды
- 9 Сетчатый фильтр
- 10 Моющий узел
- 11 Разблокировка парковочного положения

- 12 всасывающая трубка,
- 13 Соединение всасывающей трубки
- 14 Щеточный вал
- 15 Всасывающая пластинка
- 16 деблокирующая кнопка, сменная щетка
- 17 Крышка резервуара грязной воды
- 18 Блокировка
- 19 Указатель уровня
- 20 Крючки для кабеля, вращающиеся
- 21 Сетевой шнур со штепсельной вилкой

Цветная маркировка

- Органы управления для процесса очистки желтого цвета.
- Органы управления для технического обслуживания и сервиса светлого цвета.

Первый ввод в эксплуатацию

Рис. 2, см. оборотную сторону

- ➔ Вставить трубку на конце ручки в отверстие прибора.
- ➔ Нажать на сетку и вдвинуть ручку в прибор до фиксации.
- ➔ Выровнять кабель в устройстве и установить крышку, как показано в приложении.

Эксплуатация

Заполнить резервуар для чистой воды

⚠ ОСТОРОЖНО

Опасность повреждения. Применять только рекомендованные моющие средства. В случае использования других моющих средств эксплуатирующее лицо берет на себя повышенный риск с точки зрения безопасности работы, опасности получения травм и уменьшения срока службы прибора. Использовать только моющие средства, не содержащие растворителей, соляную и плавиковую (фтористоводородную) кислоту.

Принять во внимание указания по технике безопасности, приведенные на упаковках чистящих средств.

Указание:

Не использовать сильно пенящиеся чистящие средства.

Соблюдать указания по дозировке.

Рекомендуемые моющие средства:

Использование	Моющее средство	Концентрация
Средство для ухода EXTRA	RM 780	0,5 - 2,0%
Средство для мытья пола для всех твердых поверхностей	RM 730	0,5 - 3,0%
Щелочное чистящее средство для ухода	RM 743	0,5 - 2,0%

- Вынуть резервуар для чистой воды из прибора.
- Открыть крышку резервуара для чистой воды.
- Залить смесь воды и чистящего средства. Максимальная температура жидкости 50 °С.
- Закрыть крышку резервуара для чистой воды.
- Вставить резервуар для чистой воды в аппарат.

Подключение к электросети

- Откинуть внутренние крючки для кабеля вверх и снять кабель.
- Проверить сетевой кабель и штекер на износ и наличие повреждений. Замена должна проводиться только сервисной службой или специалистом-электриком.
- Вставить сетевую штепсельную вилку в розетку.

Мойка

⚠ ОПАСНОСТЬ

Опасность получения травм от удара электрическим током по причине поврежденного сетевого кабеля. Сете-

вой кабель не должен соприкасаться с вращающимися щетками.

ВНИМАНИЕ

Опасность повреждения насоса чистой воды при сухом ходе вследствие пустого резервуара для чистой воды. Контролировать указатель уровня и при пустом резервуаре для чистой воды выключить насос с помощью выключателя.

- Нажать на разблокировку парковочного положения и откинуть ручку назад.
- Установить положение "1" основного переключателя "Работа со щетками/ работа в режиме всасывания".
- Включить выключателем водяной насос.
- Перемещать аппарат по очищаемой поверхности.

Завершить очистку

- Выключить выключателем водяной насос.
- Переместить прибор еще раз на значительное расстояние и провести всасывание оставшейся воды.
- Установить положение "0" основного переключателя "Работа со щетками/ работа в режиме всасывания".
- Откинуть ручку вперед и зафиксировать прибор в парковочном положении.
- Вытащите штепсельную вилку из розетки.

Удаление содержимого из резервуара для грязной воды

Указание:

При полном баке для грязной воды поплавок закрывает всасывающий канал. Процесс всасывания прерывается. Опорожнить бак для грязной воды.

⚠ ПРЕДУПРЕЖДЕНИЕ

Соблюдайте местные предписания по обращению со сточными водами.

- Выключите прибор.
- Приподнять прибор и зафиксировать его в парковочном положении.
- Вынуть резервуар для чистой воды из прибора.

- Повернуть вниз хомут для резервуара для грязной воды и снять резервуар.
- Поднять замок и снять крышку резервуара для грязной воды.
- Вылить грязную воду.
- После этого промойте резервуар для грязной воды чистой водой.
- Надеть крышку на резервуар для грязной воды и зафиксировать ее.
- Вставить резервуар для грязной воды в аппарат.

Удаление содержимого из резервуара для чистой воды

- Вынуть резервуар для чистой воды из прибора.
- Открыть крышку резервуара для чистой воды.
- Вылить моющую жидкость.
- Закрыть крышку резервуара для чистой воды.
- Вставить резервуар для чистой воды в аппарат.

Транспортировка

⚠ ОСТОРОЖНО

Опасность травмы и повреждения! Обратить внимание на вес устройства при транспортировке.

- Откинуть ручку вперед и зафиксировать прибор в парковочном положении.
 - Наклонить вниз ручку и переместить прибор
- или
- Высоко поднять прибор за ручку и перенести.
 - При перевозке аппарата в транспортных средствах следует учитывать действующие местные государственные нормы, направленные на защиту от скольжения и опрокидывания.

Хранение

⚠ ОСТОРОЖНО

Опасность травмы и повреждения! Обратить внимание на вес устройства при хранении.

Это устройство разрешается хранить только во внутренних помещениях.

Уход и техническое обслуживание

⚠ ОПАСНОСТЬ

Опасность получения травмы от случайно запущенного аппарата и электрошока.

Перед проведением любых работ по обслуживанию устройство следует выключить и извлечь штепсельную вилку из розетки.

ВНИМАНИЕ

Опасность повреждения устройства вытекающей водой. Перед проведением технического обслуживания следует опорожнить резервуары для грязной и чистой воды.

План технического обслуживания

После работы

ВНИМАНИЕ

Опасность повреждения. Не опрыскивать устройство водой и не использовать агрессивные чистящие средства.

- Опорожнить резервуар грязной воды.
- Очистить уплотнения между резервуаром для грязной воды и прибором.
- Удалить содержимое из резервуара для чистой воды.
- Промыть прибор: Заполнить резервуар для чистой воды чистой водой (без моющего средства) и оставить прибор поработать в течение одной минуты с включенным увлажнителем щеток.
- Удалить содержимое из резервуара для чистой воды.
- Очистить прибор снаружи, используя для этого влажную тряпку, пропитанную мягким щелочным раствором.
- Очистить всасывающие планки, проверить на износ, при необходимости заменить (см. "Работы по техническому обслуживанию").
- Проверить на износ щетку, при необходимости заменить (см. "Работы по техническому обслуживанию").

Работы по техническому обслуживанию

Заменить всасывающие планки

Указание:

Всасывающие планки прикреплены к прибору с помощью защелок и их можно легко снять.

- Снять резервуар для чистой воды.
- Снять резервуар для грязной воды.
- Положите прибор на бок.
- Вытянуть вниз всасывающие планки.
- Вставить новые всасывающие планки и зафиксировать их.

Заменить щеточный вал

- Снять резервуар для чистой воды.
- Снять резервуар для грязной воды.
- Положите прибор на бок.
- Нажать на кнопку разблокировки щеточного вала, откинуть вал вниз и вынуть его из захватного устройства.
- Насадить новый щеточный вал на захват и зафиксировать его на противоположной стороне.

Защита от замерзания

При опасности заморозков:

- Слить воду из резервуаров для чистой и грязной воды.
- поставить прибор на хранение в незамерзающем помещении.

Неполадки

⚠ ОПАСНОСТЬ

Опасность получения травмы от случайно запущенного аппарата и электрошока.

Перед проведением любых работ по обслуживанию устройство следует выключить и извлечь штепсельную вилку из розетки.

ВНИМАНИЕ

Опасность повреждения устройства вытекающей водой. Перед проведением технического обслуживания следует опорожнить резервуары для грязной и чистой воды.

При неисправностях, которые невозможно устранить с помощью данной таблицы, следует обратиться в службу сервисного обслуживания.

Неполадка	Способ устранения
Прибор не запускается	Проверить, вставлена ли штепсельная вилка в розетку.
Недостаточное количество воды	Проверить уровень чистой воды, при необходимости долить.
	Открыть запор резервуара для чистой воды. Если после открытия в резервуаре устанавливается пониженное давление, то следует очистить вентиляционный клапан, расположенный в затворе резервуара для чистой воды.
	Прочистить распределитель воды (см. „Очистка распределителя воды“).
	Извлечь бак для чистой воды и проверить сетчатый фильтр на наличие загрязнения. При необходимости извлечь сетчатый фильтр и прочистить его.
Во время заполнения из резервуара для чистой воды происходит утечка.	Снять клапан с фильтром с резервуара для чистой воды (рис. 3, см. оборотную сторону) и прополоскать в теплой воде.
	Снять клапан с фильтром с резервуара для чистой воды (рис. 3, см. оборотную сторону) и прополоскать в теплой воде.

Неполадка	Способ устранения
Недостаточная мощность всасывания	Опорожнить резервуар грязной воды.
	Зафиксировать резервуар для грязной воды в приборе.
	Проверить на герметичность уплотнения между баком грязной воды и крышкой, при необходимости заменить.
	Проверить уплотнения между крышкой резервуара для грязной воды и прибором. При поврежденных уплотнениях обратиться в сервисную службу.
	Проверить, защелкнуты ли всасывающие планки на мощней головке.
	Всасывающая планка засорена, очистить.
	Всасывающие планки изношены, поменять местами передние и задние всасывающие планки. Если обе всасывающие планки изношены, установить новые всасывающие планки.
	Проверить правильность соединения обеих деталей всасывающей трубки с соединением всасывающей трубки.
	Проверить всасывающую трубку и всасывающий канал мощней головки на наличие засоров, при необходимости устранить засор (см. "Очистка всасывающей трубки").
	Проверить, проложен ли ровно кабель за баками и одета ли прилагаемая крышка.
Неудовлетворительный результат мойки	Проверить на износ щеточный вал, при необходимости заменить.
Щетка не вращается	Проверить, не заблокирован ли щеточный вал посторонними предметами, при необходимости удалить посторонние предметы.
Скрип, щетка не поворачивается	Сработала предохранительная фрикционная муфта. Выключить прибор, проверить/очистить щеточный вал.

Очистить распределитель воды

- Вынуть щеточный вал.
- Вытащить планку распределения воды из канала щетки (рис. 4, см. оборотную сторону).
- Промыть под проточной водой оросительный канал и отверстия планки распределения воды.

Очистить всасывающую трубку

- Вынуть резервуар для чистой воды из прибора.
- Повернуть вниз хомут для резервуара для грязной воды и снять резервуар.
- Вытянуть назад из прибора соединение всасывающей трубки и выдвигать

нать оба конца всасывающей трубки (рис. 5, см. оборотную сторону).

Всасывающая трубка разомкнута и оба конца доступны для проведения очистки.

- Всасывающие планки потянуть вниз, канал всасывания в чистящей головке станет доступным для очистки (рис 6, см. оборотную сторону).
- Промыть всасывающий шланг и всасывающий канал водой или удалить (вытолкнуть) засор при помощи тупого предмета.

Принадлежности

Принадлежности	Описание	Номер заказа
Цилиндрическая щетка, красная	Универсальная щетка для очистки напольных покрытий всех типов.	2.642-660.0
Цилиндрическая щетка, оранжевая	Специальная щетка для структурированных полов (противоскользящего кафеля или стыков)	2.642-661.0
Набор всасывающих кромок	2 всасывающие планки и всасывающие кромки из натурального каучука. Для возможности осуществления замены.	2.642-662.0
Валик из микрофибры	Моющая щетка из микрофибры, специально разработанная для очистки керамической кафельной плитки из каменной крошки, обладающая наиболее высокой очищающей способностью.	4.762-453.0
Набор для очистки ковров	Для глубокой очистки ковров и текстильных поверхностей.	2.642-663.0
RM 780, средство по уходу extra, 2,5 л	Для ухода.	6.295-580.0
RM 730, средство для мытья пола, 1,0 л	Для очистки твердых и эластичных поверхностей всех типов, особенно подходит для очистки каменных полов с зеркальным блеском.	6.295-491.0
RM 743, универсальное средство для мытья пола, 1,0 л	Особенно подходит для очистки линолеума и керамической кафельной плитки из каменной крошки.	6.295-293.0

Принадлежности и запасные детали

- Используйте оригинальные принадлежности и запчасти — только они гарантируют безопасную и бесперебойную работу устройства.
- Информацию о принадлежностях и запчастях вы можете найти на сайте www.kaercher.com.

Гарантия

В каждой стране действуют соответственно гарантийные условия, изданные уполномоченной организацией сбыта нашей продукции в данной стране. Возможные неисправности прибора в течение гарантийного срока мы устраняем бесплатно, если причина заключается в дефектах материалов или ошибках при изготовлении. В случае возникновения

претензий в течение гарантийного срока просьба обращаться, имея при себе чек о покупке, в торговую организацию, продавшую вам прибор или в ближайшую уполномоченную службу сервисного обслуживания.

Дата выпуска отображается на заводской табличке в закодированном виде. При этом отдельные цифры имеют следующее значение::

Пример: 30190
 3 год выпуска
 0 столетие выпуска
 1 десятилетие выпуска
 9 вторая цифра месяца выпуска
 0 первая цифра месяца выпуска

Таким образом, в данном примере код 30190 означает дату выпуска 09/(2)013.

Заявление о соответствии EU

Настоящим мы заявляем, что нижеуказанный прибор по своей концепции и конструкции, а также в осуществленном и допущенном нами к продаже исполнении отвечает соответствующим основным требованиям по безопасности и здоровью согласно директивам EU. При внесении изменений, не согласованных с нами, данное заявление теряет свою силу.

Продукт очиститель пола
Тип: 1.783-xxx

Основные директивы EU
2006/42/EC (+2009/127/EC)
2014/30/EU

Примененные гармонизированные нормы

EN 55014-1: 2006+A1: 2009+A2: 2011
EN 55014-2: 2015
EN 60335-1
EN 60335-2-67: 2009
EN 61000-3-2: 2014
EN 61000-3-3: 2013
EN 62233: 2008

Примененные внутригосударственные нормы

-

Нижеподписавшиеся лица действуют по поручению и по доверенности руководства предприятия.

H. Jenner
Chief Executive Officer

S. Reiser
Head of Approbation

уполномоченный по документации:
S. Reiser

Alfred Kaercher GmbH & Co. KG
Alfred-Kaercher-Str. 28 - 40
71364 Winnenden (Germany)
Тел.: +49 7195 14-0
Факс: +49 7195 14-2212

Winnenden, 2018/04/01

Технические данные

Параметры

Номинальное напряжение	V	220...240
Частота	Hz	1~ 50/60
Средняя потребляемая мощность	Вт	820
Класс защиты		I
Тип защиты		IPX4

Уборка

Всасывающая мощность, объем воздуха	л/с	26
Всасывающая мощность, нижнее давление	кПа	13

Моющая щетка

Рабочая ширина	мм	300
Диаметр щетки	мм	60
Число оборотов щетки	1/мин	1450

Размеры и массы

Теоретическая производительность	м ² /ч	200
Объем резервуара чистой/грязной воды	л	4
Длина x ширина x высота	мм	390 x 335 x 1180
Транспортный вес	кг	12
Общая масса	kg	16

Значение установлено согласно стандарту EN 60335-2-67

Значение вибрации рука-плечо	м/с ²	<2,5
Опасность K	м/с ²	0,2
Уровень шума дБ _а	дБ(A)	72
Опасность K _{РА}	дБ(A)	1
Уровень шума L _{WA}	дБ(A)	85
Опасность K _{WA}	дБ(A)	1



A készülék első használata előtt olvassa el ezt az eredeti használati utasítást, ez alapján járjon el és tartsa meg a későbbi használatra vagy a következő tulajdonos számára.

Tartalomjegyzék

Biztonsági tanácsok	HU	1
Funkció	HU	1
Rendeltetészerű használat . .	HU	1
Környezetvédelem	HU	1
Kezelési elemek	HU	2
Első üzembevétel	HU	2
Üzem.	HU	2
Szállítás	HU	3
Tárolás	HU	3
Ápolás és karbantartás	HU	4
Üzemzavarok	HU	5
Tartozékok.	HU	6
Tartozékok és alkatrészek. . .	HU	6
Garancia	HU	6
EU konformitási nyilatkozat. .	HU	7
Műszaki adatok.	HU	7

Biztonsági tanácsok

A készülék első használata előtt olvassa el és vegye figyelembe a jelen kezelési útmutatót és a mellékelt Biztonsági tanácsok kétfésztisztítóberendezésekhez című, 5.956-251.0 számú brosrát.

Veszély fokozatok

⚠ VESZÉLY

Közvetlenül fenyegető veszélyre való figyelmeztetés, amely súlyos testi sérüléshez vagy halálhoz vezet.

⚠ FIGYELMEZTETÉS

Lehetséges veszélyes helyzetre való figyelmeztetés, amely súlyos testi sérüléshez vagy halálhoz vezethet.

⚠ VIGYÁZAT

Figyelmeztetés esetlegesen veszélyes helyzetre, amely könnyű sérüléshez vezethet.

FIGYELEM

Lehetséges veszélyes helyzetre való figyelmeztetés, amely anyagi kárhoz vezethet.

Funkció

Ez a súroló-szívó gép sík padlók nedves tisztítására használható.

A 300 mm-es munkaszélesség valamint a tiszta víz tartály és a szennyvíz tartály egyenként 4 literes űrtartalma lehetővé teszi a hatékony tisztítást.

A hálózati üzemmód magas teljesítőképességet biztosít a munkaidő korlátozása nélkül.

Megjegyzés:

A mindenkori tisztítási feladatnak megfelelően a készüléket különböző tartozékokkal lehet ellátni.

Kérje katalógusunkat vagy keressen meg bennünket az interneten a www.karcher.com címen.

Rendeltetészerű használat

Ezt a készüléket kizárólag a jelen kezelési útmutatóban megadottaknak megfelelően használja.

- A készüléket csak nedvességre és porrozásra nem érzékeny, kemény felületek tisztítására szabad használni. A bevetési hőmérséklet +5°C és +40°C között van.
- A készülék fagyott padlózat tisztítására nem alkalmas (pl. hűtőházakban).
- A készüléket csak eredeti alkatrészekkel és eredeti tartozékokkal szabad ellátni.
- A készüléket beltéri padlók, illetve fedett felületek tisztítására fejlesztették ki.
- A készülék nem alkalmas közutak tisztítására.
- A készülék nem alkalmas robbanásveszélyes környezetben való üzemeltetésre.

Környezetvédelem



A csomagolási anyagok újrahasznosíthatók. Kérjük, ne dobja a csomagolást a házi szemétkébe, hanem vigye el egy újrahasznosító helyre.



A használt készülékek értékes újrahasznosítható anyagokat tartalmaznak, amelyeket újrahasznosító helyen kell elhelyezni. Az elemeknek, olajnak és hasonló anyagoknak nem szabad a környezetbe kerülni. Ezért kérjük, a használt készülékeket megfelelő gyűjtőrendszeren keresztül távolítsa el.

Megjegyzések a tartalmzott anyagokkal kapcsolatban (REACH)

Aktuális információkat a tartalmzott anyagokkal kapcsolatban a következő címen talál:

www.kaercher.com/REACH

Kezelési elemek

1. ábra, lásd a borító oldalon

- 1 Markolat
- 2 Vízszivattyú kapcsolója
- 3 Főkapcsoló kefe-/szívóüzem
- 4 Fogantyú
- 5 Szennyvíztartály hordófüle
- 6 Szennyvíz tartály
- 7 Friss víz tartály
- 8 Friss víz tartály teteje
- 9 Szűrő
- 10 Tisztítófej
- 11 Parkoló állás kioldása
- 12 Szívócső
- 13 Szívócső összekötése
- 14 Kefehenger
- 15 Szívópofa
- 16 Kioldógomb, cserekefe
- 17 Szennyvíztartály fedele
- 18 Fedél
- 19 Szintjelző
- 20 Kábel kampó, forgatható
- 21 Hálózati kábel hálózati csatlakozóval

Szín megjelölés

- A tisztítási folyamat kezelő elemei sárgák.
- A karbantartás és szerviz kezelő elemei világos szürkék.

Első üzembevétel

2. ábra, lásd a borító oldalon

- A csövet a markolat végén dugja be a készülék nyílásába.
- Nyomja meg a rögzítőpecket és tolja be a markolatot, amíg az a készülékbe beakad.
- Kábelt a készülékben megigazítani és a fedelet felhelyezni, a mellékelt lap alapján.

Üzem

A friss víz tartály feltöltése

△ VIGYÁZAT

Rongálódásveszély. Csak az ajánlott tisztítószereket alkalmazza. Más tisztítószerek használata esetén az üzemeltető viseli a magasabb kockázatot az üzembiztonság, a balesetveszély és a készülék csökkent élettartama tekintetében. Csak olyan tisztítószert használjon, amely oldószertől, só- és fluorsavtól mentes.

Vegye figyelembe a tisztítószerekre vonatkozó biztonsági előírásokat.

Megjegyzés:

Ne használjon erősen habzó tisztítószereket.

Az adagolási utasítást be kell tartani.

Javasolt tisztítószerek:

Alkalmazás	Tisztítószert	Koncentráció
EXTRA padlóápoló	RM 780	0,5 - 2,0%
Padlófényesítő tisztítószer mindenfajta kemény felülethez	RM 730	0,5 - 3,0%
Lúgos karbantartó tisztító lúgos	RM 743	0,5 - 2,0%

- A friss víz tartályt vegye le a készülékről.
- Nyissa ki a friss víz tartály fedelét.
- Töltse be a víz-tisztítószer keveréket. A folyadék maximális hőmérséklete 50 °C.
- Zárja be a friss víz tartály fedelét.
- Helyezze vissza a friss víz tartályt a készülékbe.

Hálózati csatlakozás létrehozása

- Az alsó kábel kampót fordítsa felfelé és vegye le a kábelt.
- Ellenőrizze, hogy a hálózati kábel és a hálózati csatlakozó nem rongálódottak vagy törtek-e meg. Cserélt csak az ügyfélszolgálat vagy villamos szakemberrel végeztesse el.
- Dugja be a hálózati dugót a dugaljba.

Tisztítás

⚠ **VESZÉLY**

Sérülésveszély áramütés által, megrongálódott hálózati csatlakozóvezeték miatt. A hálózati csatlakozóvezetéknek nem szabad a forgó kefékkel érintkeznie.

FIGYELEM

A friss víz szivattyú rongálódásveszélye áll fenn szárazmenet esetén, ha a friss víz tartály üres. Figyelje a szintjelzőt és üres friss víz tartály esetén kapcsolja ki a vízszivattyút.

- Nyomja meg a parkoló állás kioldását és fordítsa hátra a markolatot.
- A kefe-/szívóüzem főkapcsolóját „1” állásra állítani.
- Vízszivattyú kapcsolóját bekapcsolni.
- Tolja a készüléket a tisztítandó felületre.

Tisztítás befejezése

- Vízszivattyú kapcsolóját kikapcsolni.
- A készüléket még egy rövid szakaszon tovább tolni, hogy a maradék vizet felszívja.
- A kefe-/szívóüzem főkapcsolóját „0” állásra állítani.
- A markolatot előre fordítani és parkoló állásban bekattintani.
- Húzza ki a hálózati dugót a dugaljából.

A szennyvíz tartály ürítése

Megjegyzés:

Ha megtelik a szennyvíztartály, akkor az úszó lezárja a szívócsatornát. A szívás megszakad. Ürítse ki a szennyvíz tartályt.

⚠ **FIGYELMEZTETÉS**

Vegye figyelembe a szennyvíz kezelésével kapcsolatos helyi előírásokat.

- A készüléket ki kell kapcsolni.
- A készüléket felállítani és parkoló állásban bekattintani.
- A friss víz tartályt vegye le a készülékről.
- A szennyvíztartály hordófülét lefelé fordítani és a szennyvíztartályt levenni.
- A zárat megemelni és a szennyvíztartály fedelét levenni.
- Szennyvizet kiönteni.
- Majd öblítse ki a szennyvíz tartályt tiszta vízzel.
- A fedelet visszahelyezni a szennyvíztartályra és bekattintani.
- Helyezze vissza a szennyvíztartályt a készülékbe.

A friss víz tartály ürítése

- A friss víz tartályt vegye le a készülékről.
- Nyissa ki a friss víz tartály fedelét.
- A tisztítószert folyadékot kiönteni.
- Zárja be a friss víz tartály fedelét.
- Helyezze vissza a friss víz tartályt a készülékbe.

Szállítás

⚠ **VIGYÁZAT**

Sérülés- és rongálódásveszély! Szállítás esetén vegye figyelembe a készülék súlyát.

- A markolatot előre fordítani és parkoló állásban bekattintani.
- A markolatot hátra fordítani és a készüléket tolni

vagy

- A készüléket a hordófogantyúnál megemelni és vinni.
- Járművel történő szállítás esetén a készüléket az adott irányelveknek megfelelően kell csúsztatás és borulás ellen biztosítani.

Tárolás

⚠ **VIGYÁZAT**

Sérülés- és rongálódásveszély! Tárolás esetén vegye figyelembe a készülék súlyát. Ezt a készüléket csak beltéri helyiségben szabad tárolni.

Ápolás és karbantartás

⚠ VESZÉLY

Sérülésveszély véletlenül beinduló készülék és áramütés által.

A készüléken történő bármiféle munka előtt kapcsolja ki a készüléket és húzza ki a hátlózi csatlakozót.

FIGYELEM

Rongálódásveszély a készülék számára kifolyó víz által. A készüléken történő karbantartási munka megkezdése előtt ürítse ki a szennyvíz tartályt és a friss víz tartályt.

Karbantartási terv

A munka után

FIGYELEM

Rongálódásveszély. A készüléket ne locsolja le vízzel és ne használjon agresszív tisztítószerrel.

- Ürítse ki a szennyvíz tartályt.
- A tömitést a szennyvíztartály és a készülék között meg kell tisztítani.
- Friss víz tartályt kiüríteni.
- A készülék öblítése: A friss víz tartályt tiszta vízzel (tisztítószer nélkül) megtölteni és a készüléket egy percig bekapcsolt kefe vízellátással üzemeltetni.
- Friss víz tartályt kiüríteni.
- A készüléket kívülről nedves, enyhe mosólúgba áztatott ronggyal tisztítsa.
- Tisztítsa meg a szívópofát, ellenőrizze kopását és szükség esetén cserélje ki a szívópofát (lásd „Karbantartási munkák“).
- Ellenőrizze a kefe kopását, szükség esetén cserélje ki (lásd „Karbantartási munkák“).

Karbantartási munkák

A szívópofa cseréje

Megjegyzés:

A szívógerendák bekapcsolódó csatlakozással vannak a készülékhez rögzítve és egyszerűen le lehet húzni őket.

- Friss víz tartályt levenni.
- Szennyvíztartályt levenni.
- A készüléket a hátsó oldalára fektetni.
- A szívópofát lefelé lehúzni.
- Helyezze be és pattintsa be az új szívópofát.

Kefehenger cseréje

- Friss víz tartályt levenni.
- Szennyvíztartályt levenni.
- A készüléket a hátsó oldalára fektetni.
- A kefehenger kioldógombját megnyomni, a kefehengert lefelé fordítani és a menesztőről lehúzni.
- Az új kefehengert a menesztőre felhelyezni és az ellenkező oldalra bepattintani.

Fagyás elleni védelem

Fagyveszély esetén:

- Ürítse ki a friss- és a szennyvíz tartályt.
- A készüléket fagytól védett helyiségben állítsa le.

Üzemzavarok

⚠ **VESZÉLY**

Sérülésveszély véletlenül beinduló készülék és áramütés által.

A készüléken történő bármiféle munka előtt kapcsolja ki a készüléket és húzza ki a hálózati csatlakozót.

FIGYELEM

Rongálódásveszély a készülék számára kifolyó víz által. A készüléken történő karbantartási munka megkezdése előtt ürítse ki a szennyvíz tartályt és a friss víz tartályt. Olyan üzemzavar esetén, amelyet ennek a táblázatnak a segítségével nem tud elhárítani, hívja a szervizt.

Üzemzavar	Elhárítás
A készüléket nem lehet beindítani	Vizsgálja meg, hogy a hálózati csatlakozó be van-e dugva.
Nem elegendő vízmennyiség	Ellenőrizze a friss víz állást, szükség esetén töltsen utána a tartályt.
	A friss víz tartály zárát kinyitni. Ha kinyitás esetén a tartályban nyomáshiányt észlel, tisztítsa meg a szellőző szelepet a friss víz tartály zárjában.
	A vízelosztót tisztítani (lásd „Vízelosztó tisztítása“)
	Vegye ki a friss víz tartályt és ellenőrizze, hogy nem szennyeződött-e a szűrő. Szükség esetén vegye ki a szűrőt és tisztítsa meg.
	A szűrővel ellátott szelepet a friss víz tartályról lehúzni (3. ábra, lásd a borító oldalon) és langyos vízzel kiöblíteni.
A friss víz tartály utántöltés után csöpög	A szűrővel ellátott szelepet a friss víz tartályról lehúzni (3. ábra, lásd a borító oldalon) és langyos vízzel kiöblíteni.
Nem elegendő szívóteljesítmény	Ürítse ki a szennyvíz tartályt.
	A szennyvíztartályt a készülékbe bepattintani.
	Tisztítsa meg a tömítéseket a szennyvíz tartály és a fedél között és ellenőrizze vízzáróságukat, szükség esetén cserélje ki őket.
	A tömítést a szennyvíztartály és a készülék között meg kell tisztítani. A tömítések megrongálódása esetén keresse fel a vevőszolgálatot.
	Ellenőrizze, hogy a szívópofák a tisztítófejbe be vannak-e pattintva.
	Szívófej el van záródva, tisztítsa meg.
	A szívófej elkopott, cserélje ki egymással az első és a hátsó szívófejeket. Ha mindkét szívófej elkopott, helyezzen fel új szívófejeket.
	Ellenőrizze, hogy a szívócsőrészek helyesen vannak-e összekötve az összekötő szívócsővel.
	Ellenőrizze, hogy nincs-e elzáródva a szívócső és a szívócsatorna a tisztítófejben, adott esetben távolítsa el az elzáródást (lásd „Szívócső tisztítása“).
	Ellenőrizze, hogy a tartály mögötti kábel laposan van-e lefektetve, és a mellékelt fedél rá van-e helyezve.
Nem megfelelő tisztítási eredmény	Ellenőrizze a kefehenger kopását, szükség esetén cserélje ki .
A kefe nem forog	Ellenőrizze, hogy idegen test nem gátolja a kefehengert, adott esetben távolítsa el az idegen testet.
Nyikorgó hang, a kefe nem forog	A csúszó tengelykapcsoló kioldott. Kapcsolja ki a készüléket, ellenőrizze/tisztítsa meg a kefehengert.

A vízelosztó tisztítása

- A kefehengert kivenni.
- A vízelosztó lécet a kefecsatornából kihúzni (4. ábra, lásd a borító oldalt).
- A öntözőcsatornát és a nyílásokat a vízelosztó lécen folyóvíz alatt tisztítsa meg.

Szívócső tisztítása

- A friss víz tartályt vegye le a készülékről.
- A szennyvíztartály hordófülét lefelé fordítani és a szennyvíztartályt levenni.

- Az összekötő szívócsövet hátrafelé húzza ki a készülékből és a szívócső mindkét végét fordítsa kifelé (5. ábra, lásd a borító oldalt). A szívócső megszakadt és mindkét vége tisztításra elérhető.
- A szívópófát lefelé lehúzni, a szívócsatorna a tisztítófejben elérhető a tisztítás számára (6. ábra, lásd a borító oldalt).
- A szívótömlőt és a szívócsatornát vízrel átöblíteni vagy az elzáródást egy tompa tárggyal kihúzni vagy kitolni.

Tartozékok

Tartozékok	Leírás	Megrendelési szám
Hengerkefe, piros	Univerzális kefe minden padlófajtához.	2.642-660.0
Hengerkefe, narancssárga	Különleges kefe strukturált padlókhöz, mint pl. biztonsági csempe vagy fuga	2.642-661.0
Gumiél készlet	2 szívófej és gumiél természetes kaucsukból. Pótalkatrész igényhez.	2.642-662.0
Mikroszálas henger	Különösen finom kőburkolatokhoz, mikroszálas tisztítókefe különlegesen magas tisztítási teljesítménnyel.	4.762-453.0
Szőnyegtisztító készlet	Szőnyegek és textil felületek mélytisztításához.	2.642-663.0
RM 780, extra padlóápoló, 2,5 l	Karbantartási tisztításhoz.	6.295-580.0
RM 730, padlófényesítő tisztítószer, 1,0 l	Minden kemény és rugalmas padlóburkolathoz, különösen alkalmas fényes kőpadlók tisztításához.	6.295-491.0
RM 743, univerzális padlófényesítő tisztítószer, 1,0 l	Különlegesen alkalmas linóleum és finom kőburkolatok tisztítására.	6.295-293.0

Tartozékok és alkatrészek

- Kizárólag eredeti tartozékokat és eredeti pótalkatrészeket alkalmazzon, mivel ezek szavatolják a készülék biztonságos és zavarmentes üzemét.
- A tartozékokkal és pótalkatrészekkel kapcsolatos információkat a www.karcher.com oldalon olvashatja.

Garancia

Minden országban az illetékes forgalmazónk által kiadott garancia feltételek érvényesek. Az esetleges üzemzavarokat a tartozékokon a garancia lejártáig költségmentesen elhárítjuk, amennyiben anyag- vagy gyártási hiba az oka. Garanciális esetben kérjük, forduljon a vásárlást igazoló bizonylattal kereskedőjéhez vagy a legközelebbi hivatalos szakszervizhez.

EU konformitási nyilatkozat

Ezennel tanúsítjuk, hogy az alábbiakban megnevezett gép tervezése és építési módja alapján az általunk forgalomba hozott kivitelben megfelel az EU irányelvek vonatkozó, alapvető biztonsági és egészségügyi követelményeinek. A gép jóváhagyásunk nélkül történő módosítása esetén ez a nyilatkozat elveszti érvényességét. A készülék megfelel az EU-ban és Magyarországon (HU) harmonizált szabványoknak.

Termék: Padlótisztító-gép

Típus: 1.783-xxx

Vonatkozó európai közösségi irányelvek:

2006/42/EK (+2009/127/EK)

2014/30/EU

Alkalmazott harmonizált szabványok:

EN 55014–1: 2006+A1: 2009+A2: 2011

EN 55014–2: 2015

EN 60335–1

EN 60335–2–67: 2009

EN 61000–3–2: 2014

EN 61000–3–3: 2013

EN 62233: 2008

Alkalmazott összehangolt normák:

-

Alulírottak az ügyvezetés megbízásából és felhatalmazásával lépnek fel.



H. Jenner

Chief Executive Officer



S. Reiser

Head of Approbation

A dokumentációért felelős személy:

S. Reiser

Alfred Kärcher GmbH & Co. KG

Alfred-Kärcher-Str. 28 - 40

71364 Winnenden (Germany)

Tel.: +49 7195 14-0

Fax: +49 7195 14-2212

Winnenden, 2018/04/01

Műszaki adatok

Teljesítmény

Névleges feszültség	V	220...240
Frekvencia	Hz	1~ 50/60
Közepes teljesítmény felvétel	W	820
Védelmi osztály		I
Védelmi fokozat		IPX4

Szívás

Szívás teljesítmény, levegő mennyiség	l/s	26
Szívás teljesítmény, nyomáshiány	kPa	13

Tisztítókefe

Munkaszélesség	mm	300
Kefe átmérő	mm	60
Kefe fordulatszáma	1/min	1450

Méreték és súly

Elméleti területi teljesítmény	m ² /h	200
Friss-/szennyvíz tartály térfogata	l	4
hosszúság x szélesség x magasság	mm	390 x 335 x 1180
Szállítási súly	kg	12
Összsúly	kg	16

Az EN 60335-2-67 szerint megállapított értékek

Kéz-kar vibrációs kibocsátási érték	m/s ²	<2,5
Bizonytalanság K	m/s ²	0,2
Hangnyomás szint L _{pA}	dB(A)	72
Bizonytalanság K _{pA}	dB(A)	1
Hangnyomás szint L _{WA}	dB(A)	85
Bizonytalanság K _{WA}	dB(A)	1



Před prvním použitím svého zařízení si přečtěte tento původní návod k používání, řiďte se jím a uložte jej pro pozdější použití nebo pro dalšího majitele.

Obsah

Bezpečnostní pokyny	CS	1
Funkce	CS	1
Používání v souladu s určením	CS	1
Ochrana životního prostředí . .	CS	1
Ovládací prvky	CS	2
První uvedení do provozu . . .	CS	2
Provoz	CS	2
Přeprava	CS	3
Ukládání	CS	3
Ošetřování a údržba	CS	4
Poruchy	CS	5
Příslušenství	CS	6
Příslušenství a náhradní díly . .	CS	6
Záruka	CS	6
EU prohlášení o shodě	CS	7
Technické údaje	CS	7

Bezpečnostní pokyny

Před prvním použitím přístroje si přečtěte tento Návod k obsluze a přiloženou brožuru Bezpečnostní předpisy pro přístroje na čištění válcových kartáčů, 5.956-251.0, a dodržujte je.

Stupně nebezpečí

⚠ NEBEZPEČÍ

Upozornění na bezprostředně hrozící nebezpečí, které vede k těžkým fyzickým zraněním nebo k usmrcení.

⚠ VAROVÁNÍ

Upozornění na potenciálně nebezpečnou situaci, která by mohla vést k těžkým fyzickým zraněním nebo usmrcení.

⚠ UPOZORNĚNÍ

Upozornění na případnou nebezpečnou situaci, která může vést k lehkým fyzickým zraněním.

POZOR

Upozornění na potenciálně nebezpečnou situaci, která může mít za následek poškození majetku.

Funkce

Podlahový mycí stroj s odsáváním se používá na mokré čištění rovných podlah. Pracovní šířka 300 mm a objem nádrží na čistou a na znečištěnou vodu v obou případech po 4 l umožňují efektivní čištění malých ploch.

Napájení ze sítě umožňuje vysoký výkon bez časového omezení.

Upozornění:

Podle požadovaných čisticích funkcí lze přístroj vybavit různým příslušenstvím. Informujte se v našem katalogu nebo nás navštivte na webových stránkách www.kaercher.com.

Používání v souladu s určením

Přístroj používejte pouze v souladu s údaji v tomto návodu k obsluze.

- Zařízení smí být používáno pouze k čištění tvrdých ploch, které nejsou citlivé na vlhkost a při leštění. Rozmezí teplot při práci s přístrojem leží mezi +5°C a +40°C.
- Přístroj není vhodný k čištění zmrzlých podlah (např. v chladírnách).
- Pro přístroj se smí používat pouze originální příslušenství a originální náhradní díly.
- Zařízení bylo vyvinuto na čištění podlah ve vnitřním prostoru resp. zastřešených ploch.
- Zařízení není určeno k čištění veřejných komunikací.
- Přístroj není vhodný pro prostředí s nebezpečím exploze.

Ochrana životního prostředí



Obalové materiály jsou recyklovatelné. Obal nezhazujte do domovního odpadu, ale odevzdejte jej k opětovnému užitkování.



Přístroj je vyroben z hodnotných recyklovatelných materiálů, které se dají dobře znovu využít. Baterie, olej a podobné látky se nesmějí dostat do okolního prostředí. Použitá zařízení proto odevzdejte na příslušných sběrných místech

Informace o obsažených látkách (REACH)

Aktuální informace o obsažených látkách naleznete na adrese:

www.kaercher.com/REACH

Ovládací prvky

Obrázek 1, viz přebal

- 1 Rukojeť
- 2 Spínač vodního čerpadla
- 3 Hlavní vypínač kartáčový / sací provoz
- 4 Držadlo
- 5 Nosný držák nádrže na znečištěnou vodu
- 6 Nádrž na špinavou vodu
- 7 Nádrž na čistou vodu
- 8 Uzávěr nádrže na čistou vodu
- 9 Sítko
- 10 Čisticí hlavice
- 11 Odjištění parkovací polohy
- 12 Sací hubice
- 13 Připojení sací trubky
- 14 Válec kartáče
- 15 Sací lišta
- 16 Uvolňovací tlačítko vyměnitelného kartáče
- 17 Víko nádrže na špinavou vodu
- 18 Uzávěr
- 19 Ukazatel výšky hladiny
- 20 Kabelový hák, otočný
- 21 síťový kabel se zástrčkou

Barevné označení

- Obslužné prvky čisticího procesu jsou žluté.
- Obslužné prvky údržby a servisních oprav jsou světle šedé.

První uvedení do provozu

Obrázek 2, viz přebal

- Trubku zasuňte za konec držáku do otvoru zařízení.

- Stiskněte západku a zasuňte držák tak, aby zapadl do zařízení.
- Narovnejte kabel v přístroji a uzavřete víkem, jak je znázorněno na přiloženém listu.

Provoz

Naplnění nádrže na čerstvou vodu

△ UPOZORNĚNÍ

Nebezpečí poškození. Používejte pouze doporučené čisticí prostředky. V případě použití jiných čisticích prostředků hrozí provozovateli zvýšené riziko ohledně provozní bezpečnosti, nebezpečí nehod a snížení životnosti zařízení. Používejte pouze čisticí prostředky, které neobsahují rozpouštědla, chlorovodíkové a fluorovodíkové kyseliny. Dodržujte bezpečnostní pokyny uvedené na čisticích prostředcích.

Upozornění:

Nepoužívejte silné pěnicí čisticí prostředky.

Dbejte na pokyny dávkování.

Doporučené čisticí prostředky:

Použití	Čisticí prostředky	Koncentrace
Prostředek na vytírání EXTRA	RM 780	0,5 - 2,0%
Čisticí leštadlo na podlahy na všechny tvrdé povrchy	RM 730	0,5 - 3,0%
Alkalický udržovací čistič	RM 743	0,5 - 2,0%

- Vyjměte nádrž na čerstvou vodu ze zařízení.
- Otevřete víko nádrže na čistou vodu.
- Doplňte směs vody a čisticího prostředku. Nejvyšší teplota kapaliny 50°C.
- Víko nádrže na čistou vodu zavřete.
- Nasadte do zařízení nádrž na čerstvou vodu.

Zřízení síťové přípojky

- Dolní kabelový hák otočte nahoru a sejměte kabel.
- Zkontrolujte, zda nejsou síťové kabely a síťové zástrčky poškozené nebo rozbi-

té. Výměnu zadávejte jen zákaznické službě nebo odborníkovi na elektroinstalace.

→ Zapojte síťovou zástrčku do zásuvky.

Čištění přístroje

⚠ **NEBEZPEČÍ**

Nebezpečí úrazu elektrickým proudem z důvodu poškozeného připojení k síti. Vede ní do sítě nikdy nesmí přijít do styku s rotujícími kartáči.

POZOR

Hrozí nebezpečí poškození vodního čerpadla v případě běhu nasucho po vyprázdnění nádrže na čistou vodu. Sledujte ukazatel stavu naplnění a v případě vyprázdnění nádrže na čistou vodu vypněte vodní čerpadlo.

- Stisknete odjištění parkovací polohy a držák otočte dozadu.
- Hlavní vypínač kartáčového / sacího provozu nastavte na „1“.
- Zapněte vypínač vodního čerpadla.
- Zařízení posunujte po ploše určené k vyčištění.

Ukončení čištění

- Vypněte vypínač vodního čerpadla.
- Zařízení ještě potom posuňte po krátké dráze, aby se vysála zbytková voda.
- Hlavní vypínač kartáčového / sacího provozu nastavte na „0“.
- Držák překlopte dopředu a zaaretujte jej v parkovací poloze.
- Vytáhněte zástrčku ze zásuvky.

Vyprázdnění nádrže na znečištěnou vodu

Upozornění:

Pokud je zásobníku na znečištěnou vodu plný, uzavře plovák sací kanál. Vysávání je přerušeno. Vyprázdněte zásobník na znečištěnou vodu.

⚠ **VAROVÁNÍ**

Dodržujte místní předpisy o zacházení s odpadní vodou.

- Vypněte přístroj.
- Zařízení postavte napřímo a zaaretujte v parkovací poloze.

- Vyjměte nádrž na čerstvou vodu ze zařízení.
- Nosný držák nádrže na znečištěnou vodu překlopte dolů a vyjměte nádrž na znečištěnou vodu.
- Nazvedněte zamykací ústrojí a sejměte víko nádrže na znečištěnou vodu.
- Vylejte znečištěnou vodu.
- Potom nádrž na špinavou vodu vypláchněte čistou vodou.
- Nasadte víko na nádrž na znečištěnou vodu a zaaretujte je.
- Nádrž na znečištěnou vodu vsadte do zařízení.

Vyprázdnění nádrže na čerstvou vodu

- Vyjměte nádrž na čerstvou vodu ze zařízení.
- Otevřete víko nádrže na čistou vodu.
- Vylejte čisticí kapalinu.
- Víko nádrže na čistou vodu zavřete.
- Nasadte do zařízení nádrž na čerstvou vodu.

Přeprava

⚠ **UPOZORNĚNÍ**

Nebezpečí úrazu a nebezpečí poškození! Dbejte na hmotnost přístroje při přepravě.

- Držák překlopte dopředu a zaaretujte jej v parkovací poloze.
- Držák překlopte dozadu a zařízení posuňte

nebo

- Zařízení zvedněte za držadlo a přenesete je.
- Při přepravě v dopravních prostředcích zajistěte zařízení proti skluzu a překlopení podle platných předpisů.

Ukládání

⚠ **UPOZORNĚNÍ**

Nebezpečí úrazu a nebezpečí poškození! Dbejte na hmotnost přístroje při jeho uskladnění.

Toto zařízení smí být uskladněno pouze v uzavřených prostorách.

Ošetřování a údržba

⚠ **NEBEZPEČÍ**

Hrozí nebezpečí úrazu omylem spuštěným zařízením a elektrickým zkratem.

Před každou prací na zařízení vždy zařízení vypněte a vytáhněte síťovou zástrčku.

POZOR

Nebezpečí poškození přístroje v případě proskování vody. Nádrž na znečištěnou vodu a nádrž na čistou vodu před údržbovými pracemi na přístroji vypustěte.

Plán údržby

Po skončení práce

POZOR

Nebezpečí poškození. Zařízení nepostříkujte vodou a nepoužívejte agresivní čisticí prostředky.

- Vyprázdněte nádrž na špinavou vodu.
- Očistěte těsnění mezi nádržmi na znečištěnou vodu a zařízením.
- Vyprázdněte zásobník na čerstvou vodu.
- Oplach zařízení: Naplňte nádrž na čerstvou vodu čistou vodou (bez čisticího prostředku) a provozujte zařízení po dobu jedné minuty se zapnutým zavodňováním kartáče.
- Vyprázdněte zásobník na čerstvou vodu.
- Přístroj zvenku otřete vlhkým hadříkem namočeným v mírném čisticím roztoku.
- Vyčistěte sací lištu, zkontrolujte její opotřebením a v případě potřeby ji vyměňte (viz "údržbové práce").
- Zkontrolujte opotřebením kartáčů a v případě potřeby je vyměňte ((viz "údržbové práce").

Údržba

Výměna sací lišty

Upozornění:

Sací válce jsou k přístroji přichyceny s spojkou s klopným mechanismem a lze je snadno odejmout.

- Vyjměte nádrž na čerstvou vodu.
- Vyjměte nádrž na znečištěnou vodu.

- Zařízení položte na zadní stranu.
- Sací lištu odeberte směrem dolů.
- Vsaďte novou sací lištu a zaaretujte ji.

Výměna válce kartáče

- Vyjměte nádrž na čerstvou vodu.
- Vyjměte nádrž na znečištěnou vodu.
- Zařízení položte na zadní stranu.
- Stiskněte uvolňovací tlačítko kartáčového válce, kartáčový válec vykloňte dolů a sejměte jej z unašeče.
- Nový kartáčový válec nasadte na unašeč a na protilehlé straně zaaretujte.

Ochrana proti zamrznutí

Při nebezpečí mrazu:

- Vyprázdněte nádrže na čerstvou a špinavou vodu.
- Přístroj umístěte v prostoru chráněném proti mrazu.

Poruchy

⚠ NEBEZPEČÍ

Hrozí nebezpečí úrazu omylem spuštěným zařízením a elektrickým zkratem.
Před každou prací na zařízení vždy zaříze-
ní vypněte a vytáhněte síťovou zástrčku.

POZOR

Nebezpečí poškození přístroje v případě proskování vody. Nádrž na znečištěnou vodu a nádrž na čistou vodu před údržbo-
vými pracemi na přístroji vypustěte.
Při poruchách, které nelze odstranit podle této tabulky, se obraťte na oddělení služeb zákazníkům.

Porucha	Odstranění
Přístroj nelze nastartovat	Zkontrolujte, zda je zástrčka v zásuvce.
Nedostatečné množství vody	Zkontrolujte množství čisté vody, v případě potřeby nádrží doplňte. Otevřete uzávěr zásobníku na čerstvou vodu. Pokud při otevírání zjistíte, že je v zásobníku podtlak, vyčistěte větrací ventil u uzávěru zásobníku na čerstvou vodu. Vyčistěte rozdělovač vody (viz „Čištění rozdělovače vody“). Vyjměte nádrž na čistou vodu a zkontrolujte znečištění síta. V případě potřeby vyjměte síto a vyčistěte jej. Sejměte ventil s filtrem ze zásobníku na čerstvou vodu (obr. 3, viz titulní stranu) a opláchněte jej ve vlažné vodě.
Při doplňování kape z nádrže na čerstvou vodu	Sejměte ventil s filtrem ze zásobníku na čerstvou vodu (obr. 3, viz titulní stranu) a opláchněte jej ve vlažné vodě.
Nedostatečný sací výkon	Vyprázdněte nádrž na odpadní vodu. Nádrž na znečištěnou vodu zaaretuje v zařízení. Očistěte těsnění mezi nádržemi na špinavou vodu a víkem, zkontrolujte těsnost, v případě potřeby je vyměňte. Zkontrolujte těsnění mezi víkem, nádrží na znečištěnou vodu a zařízením. V poškozené těsnění vyhledejte zákaznickou službu. Zkontrolujte, zda sací lišty řádně zapadly do čistící hlavy. Sací lišta je ucpaná, vyčistěte ji. Pokud jsou sací lišty opotřebované, zaměňte přední sací lištu za zadní. Pokud jsou obě lišty opotřebované, použijte nové sací lišty. Zkontrolujte, zda jsou oba díly sací trubky řádně propojeny se spojkou sací trubky. Zkontrolujte, zda není ucpaná sací trubka a sací kanál v čistící hlavě, popř. odstraňte ucpaní (viz "Čištění sací trubky"). Zkontrolujte, jestli je kabel za nádržemi veden plošně a jestli bylo použito přiložené víko.
Nedostatečný účinek čištění	Zkontrolujte opotřebení kartáčů a v případě potřeby je vyměňte.
Kartáč se netočí	Zkontrolujte, zda nejsou kartáče blokovány cizími tělesy, v případě potřeby cizí tělesa odstraňte.
Skřípavý zvuk, kartáč se netočí	Sepnula kluzná spojka. Přístroj vypněte, zkontrolujte/vyčistěte kartáčový válec.

Čištění rozdělovače vody

- Vyměte kartáčový válec.
- Vytáhněte lištu rozdělovače vody v kartáčovém tunelu (obr. 4, viz krycí stránku).
- Zavodňovací kanál a otvory v liště rozdělovače vody očistěte pod tekoucí vodou.

Čištění sací trubky

- Vyměte nádrž na čerstvou vodu ze zařízení.
- Nosný držák nádrže na znečištěnou vodu překlopte dolů a vyměte nádrž na znečištěnou vodu.

- Spojku sací trubky vytáhněte ze zařízení pohybem dozadu a oba konce sací trubky vykloňte ven (obr. 5, viz krycí stránku). Sací trubka je přerušena a oba její konce jsou přístupné pro čištění.
- Sací lištu sejměte pohybem dolů, sací kanál v čisticí hlavě je pak přístupný pro čištění (obr. 6, viz krycí stránku).
- Sací hadici a sací kanál propláchněte vodou nebo ucpávku vytáhněte nebo vytlačte tupým předmětem.

Příslušenství

Příslušenství	Popis	Objednací číslo
Válcový kartáč, červený	Univerzální kartáč pro všechny podlahy.	2.642-660.0
Válcový kartáč, oranžový	Válcový kartáč na podlahy se strukturou, jako bezpečnostní protiskluzová dlažba nebo spárování	2.642-661.0
Sada sacích manžet	2 sacího válce a sací manžety z přírodního kaučuku. Jako náhradní díly.	2.642-662.0
Válec s mikrovlákny	Určený zvláště pro dlaždice z jemné kameniny, čisticí kartáč z mikrovláken se obzvláště vysokým čisticím výkonem.	4.762-453.0
Sada na čištění koberců	Na hloubkové čištění koberců a textilních povrchů.	2.642-663.0
RM 780, přípravek na vytírání extra, 2,5 l	Na udržovací čištění.	6.295-580.0
RM 730, Čisticí leštadlo na podlahy, 1,0 l	Na všechny tvrdé a elastické podlahy, zvláště vhodné na čištění lesklých kameniných podlah.	6.295-491.0
RM 743, Univerzální přípravek na čištění podlah, 1,0 l	Obzvláště vhodný na čištění linolea a dlaždic z jemné kameniny.	6.295-293.0

Příslušenství a náhradní díly

- Používejte pouze originální příslušenství a originální náhradní díly, ty poskytují záruku bezpečného a bezporuchového provozu přístroje.
- Informace o příslušenství a náhradních dílech naleznete na adrese www.kaercher.com.

Záruka

V každé zemi platí záruční podmínky vydané příslušnou naší distribuční společností. Případné poruchy na příslušenství odstraníme během záruční lhůty bezplatně, pokud byl jejich příčinou vadný materiál nebo výrobní vada. V případě uplatňování nároku na záruku se s dokladem o zakoupení obraťte na prodejce nebo na nejbližší autorizované středisko služeb zákazníkům.

EU prohlášení o shodě

Tímto prohlašujeme, že níže označené stroje odpovídají jejich základní koncepcí a konstrukčním provedením, stejně jako námi do provozu uvedenými konkrétními provedeními, příslušným zásadním požadavkům o bezpečnosti a ochraně zdraví směrnic EU. Při jakýchkoli na stroji provedených změnách, které nebyly námi odsouhlaseny, pozbývá toto prohlášení svou platnost.

Výrobek: Podlahový čistič

Typ: 1.783-xxx

Příslušné směrnice EU:

2006/42/ES (+2009/127/ES)

2014/30/EU

Použité harmonizační normy

EN 55014–1: 2006+A1: 2009+A2: 2011

EN 55014–2: 2015

EN 60335–1

EN 60335–2–67: 2009

EN 61000–3–2: 2014

EN 61000–3–3: 2013

EN 62233: 2008

Použité národní normy

-

Podepsaní jednájí v pověření a s plnou mocí jednatelství



H. Jenner

Chief Executive Officer



S. Reiser

Head of Approbation

Osoba zplnomocněná sestavením dokumentace:

S. Reiser

Alfred Kärcher GmbH & Co. KG

Alfred-Kärcher-Str. 28 - 40

71364 Winnenden (Germany)

Tel.: +49 7195 14-0

Fax: +49 7195 14-2212

Winnenden, 2018/04/01

Technické údaje

výkon

Jmenovité napětí	V	220...240
Frekvence	Hz	1~ 50/60
Průměrný příkon	W	820
Třída krytí		I
Ochrana		IPX4

Vysávání

Sací výkon, množství vzduchu	l/s	26
Sací výkon, podtlak	kPa	13

Čistící kartáč

Pracovní šířka	mm	300
Průměr kartáčů	mm	60
Počet otáček kartáčů	1/min.	1450

Rozměry a hmotnost

Teoretický plošný výkon	m ² /hod.	200
Objem nádrže na čistou/špinavou vodu	l	4
Délka x Šířka x Výška	mm	390 x 335 x 1180
Přepravní hmotnost	kg	12
Celková hmotnost	kg	16

Zjištěné hodnoty dle EN 60335-2-67

Hodnota vibrace ruka-paže	m/s ²	<2,5
Kolisavost K	m/s ²	0,2
Hladina akustického tlaku L _{pA}	dB(A)	72
Kolisavost K _{pA}	dB(A)	1
Hladina akustického výkonu L _{WA}	dB(A)	85
Kolisavost K _{WA}	dB(A)	1



Pred prvo uporabo Vaše naprave preberite to originalno navodilo za uporabo, ravnajte se po njem in shranite ga za morebitno kasnejšo uporabo ali za naslednjega lastnika.

Vsebinsko kazalo

Varnostna navodila	SL	1
Delovanje	SL	1
Namenska uporaba	SL	1
Varstvo okolja	SL	1
Upravljalni elementi	SL	2
Prvi zagon	SL	2
Obratovanje	SL	2
Transport	SL	3
Skladiščenje	SL	3
Vzdrževanje	SL	3
Motnje	SL	5
Pribor	SL	6
Pribor in nadomestni deli	SL	6
Garancija	SL	6
Izjava EU o skladnosti	SL	7
Tehnični podatki	SL	7

Varnostna navodila

Pred prvo uporabo naprave preberite in upoštevajte navodila za uporabo ter priloženo brošuro z varnostnimi napotki za čistilne naprave s krtačnimi valji 5.956-251.0.

Stopnje nevarnosti

△ NEVARNOST

Opozorilo na neposredno nevarnost, ki vodi do težkih telesnih poškodb ali smrti.

△ OPOZORILO

Opozorilo na možno nevarno situacijo, ki lahko vodi do težkih telesnih poškodb ali smrti.

△ PREVIDNOST

Opozorilo na možno nevarno situacijo, ki lahko vodi do lažjih poškodb.

POZOR

Opozorilo na možno nevarno situacijo, ki lahko vodi do premoženjskih škod.

Delovanje

Ta sesalni stroj za ribanje se uporablja za mokro čiščenje ravnih tal.

Širina delovne površine, ki znaša 300 mm, ter kapaciteta vodnega rezervoarja za čisto

in za umazano vodo, ki znaša za vsakega po 4 l, omogočata čiščenje manjših površin. Omrežni pogon omogoča visoko zmogljivost brez omejevanja delovnega časa.

Napotek:

V skladu s posamezno čistilno nalogo se naprava lahko opremi z različnim priborom. Zaposite za naš katalog ali pa nas obiščite na Internetu pod www.kaercher.com.

Namenska uporaba

Ta stroj uporabljajte izključno v skladu s podatki v Navodilu za obratovanje.

- Stroj se sme uporabljati le za čiščenje trdih površin, ki niso občutljive na vlago in sredstva za poliranje. Temperaturno območje uporabe se nahaja med +5°C in +40°C.
- Stroj ni primeren za čiščenje zmrznjenih tal (npr. v hladilnicah).
- Stroj se sme opremiti le z originalnim priborom in originalnimi nadomestnimi deli.
- Stroj so razvili za čiščenje tal v zaprtih prostorih oz. nadkritih površinah.
- Stroj ni namenjen za čiščenje javnih prometnih površin.
- Stroj ni primeren za uporabo v eksplozivno ogroženem okolju.

Varstvo okolja



Embalaza je primerna za recikliranje. Prosimo, da embalaže ne odvržete med gospodinjske odpadke, temveč jo odložite v zbiralnik za ponovno obdelavo.



Stare naprave vsebujejo dragocene reciklirne materiale, ki jih je treba odvajati za ponovno uporabo. Baterije, olje in podobne snovi ne smejo priti v okolje. Zato stare naprave zavržite v ustrezne zbiralne sisteme.

Opozorila k sestavinam (REACH)

Aktualne informacije o sestavinah najdete na:

www.kaercher.com/REACH

Upravljalni elementi

Slika 1, glejte naslovno stran

- 1 Ročaj
- 2 Stikalo vodne črpalke
- 3 Glavno stikalo za krtačenje/sesanje
- 4 Nosilni ročaj
- 5 Nosilni locen rezervoarja za umazano vodo
- 6 Rezervoar za umazano vodo
- 7 Rezervoar za svežo vodo
- 8 Zapiralo rezervoarja za svežo vodo
- 9 Sito
- 10 Čistilna glava
- 11 Sprostitev zablokirane položaja
- 12 Sesalna cev
- 13 Povezava sesalne cevi
- 14 Krtačni valj
- 15 Sesalni nosilec
- 16 Deblokirni gumb, nadomestna krtača
- 17 Pokrov rezervoarja za umazano vodo
- 18 Zapiralo
- 19 Prikaz nivoja polnjenja
- 20 Nosilec kabla, vrtljiv
- 21 Omrežni kabel z omrežnim vtičem

Barvan oznaka

- Upravljalni elementi za proces čiščenja so rumeni.
- Upravljalni elementi za vzdrževanje in servisiranje so svetlo sivi.

Prvi zagon

Slika 2, glejte naslovno stran

- Cev na koncu ročaja vtaknite v odprtino stroja.
- Pritisnite zaskočko in porinite ročaj v stroj vse dokler se ne zaskoči.
- Poravnajte kabel v stroju in namestite pokrov, kot prikazano v priloženem listu.

Obratovanje

Polnjenje rezervoarja za svežo vodo

⚠ PREVIDNOST

Nevarnost poškodbe. Uporabljajte le priporočljiva čistilna sredstva. Za druga čistilna sredstva uporabnik nosi povečano tvega-

nje glede varnosti obratovanja in nevarnosti nesreče. Uporabljajte le čistilna sredstva, ki ne vsebujejo topil, solne in fluorovodikove kisline.

Upoštevajte varnostna opozorila na čistilih.

Napotek:

Ne uporabljajte močno penečih se čistilnih sredstev.

Upoštevajte napotke o doziranju.

Priporočljiva čistilna sredstva:

Uporaba	Čistila	Koncentracija
Negovalno sredstvo za brisanje EXTRA	RM 780	0,5 - 2,0%
Čistilo za tla z visokim leskom za vse trde površine	RM 730	0,5 - 3,0%
Bazično sredstvo za čiščenje z nego	RM 743	0,5 - 2,0%

- S stroja odstranite rezervoar za čisto vodo.
- Odprite pokrov rezervoarja za svežo vodo.
- Dolijte mešanico vode in čistilnega sredstva. Najvišja temperatura tekočine sme znašati 50 °C.
- Zaprite pokrov rezervoarja za svežo vodo.
- V stroj vstavite rezervor za čisto vodo.

Priključevanje na omrežje

- Spodnji nosilec kabla obrnite navzgor in kabel odstanite.
- Preverite omrežni kabel in omrežni vtič glede poškodb in loma. Zamenjavo sme opraviti le uporabniški servis ali elektro strokovnjak.
- Omrežni vtič vtaknite v vtičnico.

Čiščenje

⚠ NEVARNOST

Nevarnost poškodbe zaradi električnega udara zaradi poškodovanega omrežnega priključnega kabla. Ne dovolite, da omrežni priključni kabel pride v stik z vrtljivimi krtačami.

POZOR

Nevarnost poškodb črpalke za svežo vodo pri suhem teku zaradi praznega rezervoarja za svežo vodo. Nadzorujte prikaz nivoja

polnjenja in izklopite stikalo vodne črpalke pri praznem rezervoarju za svežo vodo.

- Pritisnite na sprostitvev zablokiranega položaja in obrnite ročaj v nazaj.
- Naravnajte glavno stikalo za krtačenje/ sesanje na „1“.
- Vključite vodno črpalko.
- Pomikajte stroj preko površine, ki jo je treba očistiti.

Zaključek čiščenja

- Izklopite vodno črpalko.
- Napravo porinite naprej še za kratek kos poti, da bi lahko posesali ostanek vode.
- Naravnajte glavno stikalo za krtačenje/ sesanje na „0“.
- Obrnite ročaj vnaprej, da se zaskoči v zablokirani položaj.
- Omrežni vtič izvlčite iz vtičnice.

Praznjenje rezervoarja za umazano vodo

Napotek:

Pri polnem rezervoarju za umazano vodo plovec zapre sesalni kanal. Sesanje se prekine. Izpraznite rezervoar za umazano vodo.

⚠ **OPOZORILO**

Upoštevajte lokalne predpise za ravnanje z odpadno vodo.

- Izklopite napravo.
- Naravnajte napravo in jo namestite v zablokirani položaj.
- S stroja odstranite rezervoar za čisto vodo.
- Obrnite nosilni locen rezervoarja za umazano vodo navzdol in odstranite rezervoar za umazano vodo.
- Dvignite zaklop in snemite pokrov rezervoarja za umazano vodo.
- Izlijte umazano vodo.
- Potem posodo za umazano vodo splaknite s čisto vodo.
- Namestite pokrov rezervoarja na rezervoar za umazano vodo in ga poravnajte do zaskoka.
- V stroj vstavite rezervoar za čisto vodo.

Praznjenje rezervoarja za svežo vodo

- S stroja odstranite rezervoar za čisto vodo.
- Odprite pokrov rezervoarja za svežo vodo.
- Izlijte čistilno tekočino.
- Zaprite pokrov rezervoarja za svežo vodo.
- V stroj vstavite rezervoar za čisto vodo.

Transport

⚠ **PREVIDNOST**

Nevarnost osebnih poškodb in poškodb stvari! Pri transportu upoštevajte težo naprave.

- Obrnite ročaj vnaprej, da se zaskoči v zablokirani položaj.
- Ročaj obrnite v nazaj in stroj porinite naprej ali
- Dvignite stroj s pomočjo nosilnega ročaja in ga nesite.
- Pri transportu v vozilih napravo zavarujte proti zdrsu in prevrnitvi v skladu z vsakokratnimi veljavnimi smernicami.

Skladiščenje

⚠ **PREVIDNOST**

Nevarnost osebnih poškodb in poškodb stvari! Pri shranjevanju upoštevajte težo naprave.

Ta naprava se sme shraniti le v notranjih prostorih.

Vzdrževanje

⚠ **NEVARNOST**

Nevarnost poškodbe zaradi nehoteno zagnane naprave in električnega udara. Pred vsemi deli na napravi, izklopite napravo in izvlčite omrežni vtič.

POZOR

Nevarnost poškodovanja naprave zaradi iztekajoče vode. Pred servisiranjem izpraznite rezervoar za umazano in za čisto vodo.

Vzdrževalni načrt

Po delu

POZOR

Nevarnost poškodbe. Naprave ne škropite z vodo in ne uporabljajte agresivnih čistilnih sredstev.

- Izpraznite rezervoar za umazano vodo.
- Očistite tesnila, nameščena med rezervoarjem za umazano vodo in strojem.
- Izpraznite rezervoar za svežo vodo.
- Napravo splahnite: Napolnite rezervoar za čisto vodo s čisto vodo (brez čistilnih sredstev) in pustite, da stroj deluje za obdobje ene minute z vključenim namakanjem ščetk.
- Izpraznite rezervoar za svežo vodo.
- Zunanost stroja očistite z vlažno krpo, namočeno v blago milnico.
- Očistite sesalne nastavke, preverite njihovo obrabljenost in jih po potrebi zamenjajte (glej „servisna dela“).
- Preverite obrabo krtače, po potrebi jo zamenjajte (glej „servisna dela“).

Vzdrževanje

Zamenjate sesalne nastavke

Napitek:

Sesalni nastavki so na stroj pritrjeni s pomočjo zaskočne povezave in se jih lahko z lahkoto odstrani.

- Snemite rezervoar za svežo vodo.
- Snemite rezervoar za umazano vodo.
- Stroj položite na zadnjo stran.
- Sesalne nastavke snemite s potegom navzdol.
- Vstavite nove sesalne nastavke in jih namestite tako, da se zaskočijo.

Zamenjava krtačnega valja

- Snemite rezervoar za svežo vodo.
- Snemite rezervoar za umazano vodo.
- Stroj položite na zadnjo stran.
- Pritisnite na gumb za sprostitev krtačnega valja in krtačni valj obrnite navzdol te ga snemite s sojemalnika.
- Krtačni valj natakните na sojemalnik in ga zaskočite na nasprotni strani.

Zaščita pred zamrznitvijo

V primeru nevarnosti zamrznitve:

- Izpraznite rezervoar za svežo in umazano vodo.
- Stroj pospravite v pred zmrzaljo varen prostor.

Motnje

⚠ NEVARNOST

Nevarnost poškodbe zaradi nehoteno zag-nane naprave in električnega udara. Pred vsemi deli na napravi, izklopite napra-vo in izvlcite omrežni vtič.

POZOR

Nevarnost poškodovanja naprave zaradi izte-kajoče vode. Pred servisiranjem izpraznite re-zervoar za umazano in za čisto vodo. V primeru motenj, ki jih ne morete odpraviti s pomočjo te tabele, se obrnite na uporab-niški servis.

Motnja	Odprava
Stroja ni možno zagnati	Preverite, ali je omrežni vtič vtaknjen v vtičnico.
Nezadostna količina vode	Preverite nivo sveže vode, po potrebi dopolnite rezervoar.
	Odprite zapiralo rezervoarja za svežo vodo. Če se ob odprtju ugo-tovi podtlak v rezervoarju, očistite prezračevalni ventil v zapiralu re-zervoarja za svežo vodo.
	Očistite vodni razdelilec (glej „čiščenje vodnega razdelilca“).
	Izvlcite rezervoar za svežo vodo in preverite umazanost sita. Po potrebi izvlcite in očistite sito.
Rezervoar za svežo vodo pri ponovnem na-polnjenju kaplja	Snemite ventil s filtrom na rezervoarju za svežo vodo (slika 3, glejte ovitek) in sperite v mlačni vodi.
	Snemite ventil s filtrom na rezervoarju za svežo vodo (slika 3, glejte ovitek) in sperite v mlačni vodi.
Nezadostna sesalna moč	Izpraznite rezervoar za umazano vodo.
	Rezervoar za umazano vodo zaskočite v stroj.
	Očistite tesnila med rezervoarjem za umazano vodo in pokrovom ter preverite glede tesnosti, po potrebi jih zamenjajte.
	Preverite tesnila med pokrovom rezervoarja za umazano vodo in napravo. Pri pokodovanih tesnilih poiščite servisno službo.
	Preverite, če so sesalni nastavki zaskočeni v glavicah za čiščenje.
	Sesalni nosilec zamašen, očistite.
	Sesalni nosilec obrabljen, sprednji in zadnji nosilec medsebojno zamenjajte. Če sta oba sesalna nosilca obrabljena, vstavite nove sesalne nosilce.
	Preverite, če so deli sesalne cevi pravilno povezani s povezavo se-salne cevi.
	Preverite, če sesalna cev in sesalni kanal nista zamašena, po po-trebi odstanite zamašek (glej „čiščenje sesalne cevi“).
Preverite, ali je kabel za rezervoarjem plosko položen in je priložen pokrov nameščen.	
Nezadosten rezultat či-ščenja	Preverite obrabo valjčne krtače, po potrebi jo zamenjajte.
Krtača se ne vrti	Preverite, če valjčne krtače ne blokira tujek, po potrebi ga odstranite.
Škipajoč šum, krtača se ne vrti	Sprožila se je drsna sklopka. Izklopite napravo, preverite / očistite krtačni valj.

Očistite razdelilec vode

- Odstranite valjčno krtačo.
- Odstranite letev za porazdelitev vode v krtačnem tunelu (slika 4, glej ovitek).
- Očistite kanal za porazdelitev vode in odprtine letve za porazdelitev vode pod tekočo vodo.

Očistite sesalno cev

- S stroja odstranite rezervoar za čisto vodo.
- Obrnite nosilni locen rezervoarja za umazano vodo navzdol in odstranite rezervoar za umazano vodo.

- Potegnite povezavo sesalne cevi vna-
zaj iz stroja in oddvojite oba konca se-
salne cevi (slika 5, glej ovitek).
Sesalna cev je prekinjena in z obeh
strani dostopna za čiščenje.
- Odstranite sesalne nastavke, sesalni
kanal in čistilna glavica sta
dostopni za čiščenje (slika 6, glej ovi-
tek).
- Izperite sesalno cev in sesalni kanal z
vodo ali odstranite zamašek s topim
predmetom, tako da ga povlečete ali
porinete navzven.

Pribor

Pribor	Opis	Naročniška šte- vilka
Valjčna krtača, rdeča	Univerzalna krtača za vse talne obloge.	2.642-660.0
Valjčna krtača, oranžna	Specialna krtača za strukturirana tla, kot so zaščitne ploščice ali fuge	2.642-661.0
Komplet sesalnih nastavkov	2 sesalni nosilec in sesalni nastavki iz na- ravnega kavčuka. Za potrebno zamenja- vo.	2.642-662.0
Valj iz mikrovlačen	Posebej za tlakovce iz finih kamnin, čistil- na krtača iz mikrovlačen s posebej visoko močjo čiščenja.	4.762-453.0
Komplet za čiščenje preprog	Za globinsko čiščenje preprog in tekstilnih površin.	2.642-663.0
RM 780, negovalno sred- stvo za brisanje extra, 2,5 l	Za vzdrževalno čiščenje.	6.295-580.0
RM 730, čistilo za tla z viso- kim leskom, 1,0 l	Za vse trde in elastične talne obloge, pose- bej primerno za čiščenje kamnitih tal z vi- sokim leskom.	6.295-491.0
RM 743, univerzalno čistilo za tla, 1,0 l	Posebej primerno za čiščenje linoleja in tlakovcev iz finih kamnin.	6.295-293.0

Pribor in nadomestni deli

- Uporabljajte samo originalen pribor in
originalne nadomestne dele, ki zagota-
vljajo varno in nemoteno delovanje na-
prave.
- Informacije o priboru in nadomestnih
delih najdete na www.kaercher.com.

Garancija

V vsaki državi veljajo garancijski pogoji, ki jih določa naše prodajno predstavništvo. Morebitne motnje na Vašem priboru, ki so posledica materialnih ali proizvodnih napak, v času garancije brezplačno odpravljamo. V primeru uveljavljanja garancije, se z originalnim računom obrnite na prodajalca oziroma najbližji uporabniški servis.

Izjava EU o skladnosti

S to izjavo potrjujemo, da spodaj omenjeni stroj zaradi svoje zasnove in načina izdelave ustreza temeljnim varnostnim in zdravstvenim zahtevam EU-standardov. Ta izjava izgubi svojo veljavnost, če kdo napravo spremeni brez našega soglasja.

Proizvod: Talni čistilnik
Tip: 1.783-xxx

Zadevne direktive EU:

2006/42/ES (+2009/127/ES)
2014/30/EU

Uporabljeni usklajeni standardi:

EN 55014-1: 2006+A1: 2009+A2: 2011
EN 55014-2: 2015
EN 60335-1
EN 60335-2-67: 2009
EN 61000-3-2: 2014
EN 61000-3-3: 2013
EN 62233: 2008

Uporabni nacionalni standardi:

-

Podpisniki ravnajo po navodilih in s pooblastilom vodstva podjetja.

H. Jenner
Chief Executive Officer

S. Reiser
Head of Approbation

Pooblaščenec za dokumentacijo:
S. Reiser

Alfred Kärcher GmbH & Co. KG
Alfred-Kärcher-Str. 28 - 40
71364 Winnenden (Germany)
Tel.: +49 7195 14-0
Faks: +49 7195 14-2212

Winnenden, 2018/04/01

Tehnični podatki

Zmogljivost		
Nazivna napetost	V	220...240
Frekvenca	Hz	1~ 50/60
Srednji odvzem moči	W	820
Razred zaščite		I
Vrsta zaščite		IPX4
Sesanje		
Sesalna moč, količina zraka	l/s	26
Sesalna moč, podtlak	kPa	13
Čistilna krtača		
Delovna širina	mm	300
Premer krtač	mm	60
Število obratov krtač	1/min	1450
Mere in teža		
Teoretična površinska moč	m ² /h	200
Prostornina rezervoarja za svežo/umazano vodo	l	4
Dolžina x širina x višina	mm	390 x 335 x 1180
Transportna teža	kg	12
Skupna teža	kg	16
Ugotovljene vrednosti v skladu z EN 60335-2-67		
Vrednost vibracij dlan-roka	m/s ²	<2,5
Negotovost K	m/s ²	0,2
Nivo hrupa L _{pA}	dB(A)	72
Negotovost K _{pA}	dB(A)	1
Nivo hrupa ob obremenitve L _{WA}	dB(A)	85
Negotovost K _{WA}	dB(A)	1



Przed pierwszym użyciu urządzenia należy przeczytać oryginalną instrukcję obsługi, postępować według jej wskazań i zachować ją do późniejszego wykorzystania lub dla następnego użytkownika.

Spis treści

Wskazówki bezpieczeństwa . . .	PL	1
Funkcja	PL	1
Użytkowanie zgodne z przeznaczeniem	PL	1
Ochrona środowiska	PL	1
Elementy obsługi	PL	2
Pierwsze uruchomienie	PL	2
Działanie	PL	2
Transport	PL	3
Przechowywanie	PL	4
Czyszczenie i konserwacja . . .	PL	4
Usterki	PL	5
Akcesoria	PL	6
Wypożyczenie dodatkowe i części zamienne	PL	6
Gwarancja	PL	6
Deklaracja zgodności UE	PL	7
Dane techniczne	PL	7

Wskazówki bezpieczeństwa

Przed pierwszym uruchomieniem należy zapoznać się z niniejszą instrukcją obsługi i załączoną broszurą pt. Zasady bezpieczeństwa dotyczące szczotkowych urządzeń czyszczących, nr 5.956-251.0

Stopnie zagrożenia

⚠ NIEBEZPIECZEŃSTWO

Wskazówka dot. bezpośredniego zagrożenia, prowadzącego do ciężkich obrażeń ciała lub do śmierci.

⚠ OSTRZEŻENIE

Wskazówka dot. możliwie niebezpiecznej sytuacji, mogącej prowadzić do ciężkich obrażeń ciała lub śmierci.

⚠ OSTROŻNIE

Wskazówka dot. możliwie niebezpiecznej sytuacji, która może prowadzić do lekkich zranień.

UWAGA

Wskazówka dot. możliwie niebezpiecznej sytuacji, która może prowadzić do szkód materialnych.

Funkcja

Niniejsza maszyna ssąco-szorująca używana jest do czyszczenia na mokro różnych powierzchni.

Szerokość robocza wynosząca 300 mm oraz pojemność zbiornika na wodę czystą i brudną wynosząca dla każdego z nich po 4 l, umożliwiają wydajne czyszczenie małych powierzchni.

Tryb sieciowy umożliwia wysoką wydajność bez ograniczeń czasu pracy.

Wskazówka:

W zależności od wymaganego rodzaju czyszczenia, można urządzenie wyposażać w różne akcesoria.

Prosimy zapytać o nasz katalog wzgl. odwiedzić stronę w internecie pod www.kaercher.com.

Użytkowanie zgodne z przeznaczeniem

Urządzenie należy stosować wyłącznie zgodnie z niniejszą instrukcją obsługi.

- Urządzenie można stosować jedynie do czyszczenia gładkiego podłoża niewrażliwego na wilgoć oraz powierzchni niewrażliwych na polerowanie. Zakres temperatur eksploatacji to +5°C i +40°C.
- Urządzenie nie nadaje się do czyszczenia zamrażanego podłoża (np. w chłodniach).
- Urządzenie można stosować wyłącznie z oryginalnym wyposażeniem i częściami zamiennymi.
- Urządzenie zostało zaprojektowane do czyszczenia podłóg w pomieszczeniach lub powierzchni zadaszonych.
- Urządzenie nie jest przeznaczone do czyszczenia dróg publicznych.
- Urządzenie nie nadaje się do użytku w otoczeniu zagrożonym wybuchem.

Ochrona środowiska



Materiały opakowania nadają się do recyklingu. Opakowań nie należy wyrzucać razem z odpadami domowymi, tylko oddawać do utylizacji.



Zużyte urządzenia zawierają cenne surowce wtórne, które powinny być oddawane do utylizacji. Baterie, oleje i podobne substancje nie mogą przedostać się do środowiska naturalnego. Z tego powodu należy usuwać (wyrzucać) zużyte urządzenia za pośrednictwem odpowiednich systemów utylizacji.

Wskazówki dotyczące składników (REACH)

Aktualne informacje dotyczące składników znajdują się pod:

www.kaercher.com/REACH

Elementy obsługi

Rys. 1, patrz strona okładki

- 1 Uchwyt
- 2 Wyłącznik pompy wodnej
- 3 Wyłącznik główny trybu szczotkowania/ ssania
- 4 Uchwyt do noszenia
- 5 Pałak nośny zbiornika brudnej wody
- 6 Zbiornik brudnej wody
- 7 Zbiornik czystej wody
- 8 Zamknięcie zbiornika czystej wody
- 9 Sitko
- 10 Głowica czyszcząca
- 11 Odryglowanie pozycji postojowej
- 12 Rura ssąca
- 13 Połączenie rury ssawnej
- 14 Szczotka
- 15 Belka ssąca
- 16 Przycisk odblokowujący, szczotka wymienna
- 17 Pokrywa zbiornika brudnej wody
- 18 Zamknięcie
- 19 Wskaźnik poziomu
- 20 Hak kabla, obrotowy
- 21 Kabel sieciowy z wtyczką

Kolor oznaczenia

- Elementy obsługi procesu czyszczenia są żółte.
- Elementy obsługi konserwacji i serwisu są jasnoszare.

Pierwsze uruchomienie

Rys. 2, patrz strona okładki

- Włożyć rurę znajdującą się na końcu uchwytu do otworu urządzenia.
- Nacisnąć przytrzymywacze i wsunąć uchwyt, aż zaskoczy w urządzeniu.
- Ułożyć kabel w urządzeniu i założyć pokrywę w sposób pokazany na dołączonym arkuszu.

Działanie

Napełnianie zbiornika czystej wody

△ OSTROŻNIE

Niebezpieczeństwo uszkodzenia. Stosować tylko zalecane środki czyszczące. W przypadku innych środków czyszczących użytkownik ponosi zwiększone ryzyko wypadku i skrócony okres eksploatacyjny urządzenia. Stosować tylko środki czyszczące nie zawierające rozpuszczalników, kwasu solnego i fluorowodorowego.

Przestrzegać wskazówek bezpieczeństwa podanych na środkach czyszczących.

Wskazówka:

Nie stosować silnie pieniących się środków czyszczących.

Przestrzegać wskazówek dotyczących dozowania.

Zalecana metoda czyszczenia:

Zastosowanie	Środek czyszczący	Stężenie
Pielęgnacja EX-TRA	RM 780	0,5 - 2,0%
Środek do czyszczenia wszystkich twardej powierzchni	RM 730	0,5 - 3,0%
Oczyszczacz alkaliczny	RM 743	0,5 - 2,0%

- Zdjąć z urządzenia zbiornik czystej wody.
- Otworzyć pokrywę zbiornika czystej wody.
- Wlać mieszankę wody i środka czyszczącego. Maksymalna temperatura płynu 50 °C.
- Zamknąć pokrywę zbiornika czystej wody.
- Zbiornik czystej wody włożyć do urządzenia.

Podłączanie urządzenia do zasilania sieciowego

- Odchylić dolny hak kabla ku górze i wyjąć kabel.
- Skontrolować przewód zasilający i wtyczkę pod kątem uszkodzeń. Wymianę może przeprowadzić tylko serwis albo fachowiec elektryk.
- Włożyć wtyczkę sieciową do gniazdka.

Czyszczenie

⚠ **NIEBEZPIECZEŃSTWO**

Niebezpieczeństwo porażenia prądem elektrycznym z powodu uszkodzonego przewodu sieciowego. Nie powodować kontaktu przewodu sieciowego z obracającymi się szczotkami.

UWAGA

Niebezpieczeństwo uszkodzenia pompy wody słodkiej przy pracy na sucho przez pusty zbiornik świeżej wody. Kontrolować wskaźnik poziomu i wyłączyć włącznik pompy wodnej przy pustym zbiorniku świeżej wody.

- Nacisnąć odryglowanie pozycji postojowej i uchwyt odchylić do tyłu.
- Ustawić wyłącznik główny trybu szczotkowania/ssania na pozycję „1”.
- Włączyć wyłącznik pompy wodnej.
- Przesuwać urządzenie na powierzchni, która ma być oczyszczona.

Zakończenie czyszczenia

- Wyłączyć wyłącznik pompy wodnej.
- Urządzenie popychać jeszcze na krótkim odcinku i zassać resztę wody.
- Ustawić wyłącznik główny trybu szczotkowania/ssania na pozycję „0”.
- Odchylić uchwyt do przodu i umieścić w pozycji postojowej.
- Wyciągnąć wtyczkę z gniazdka.

Opróżnianie zbiornika brudnej wody

Wskazówka:

W przypadku pełnego zbiornika brudnej wody pływak zamyka kanał ssawny. Następuje przerwanie zasysania. Opróżnić zbiornik brudnej wody.

⚠ **OSTRZEŻENIE**

Przestrzegać miejscowych przepisów dotyczących postępowania ze ściekami.

- Wyłączyć urządzenie.
- Ustawić urządzenie w pozycji postojowej.
- Zdjąć z urządzenia zbiornik czystej wody.
- Odchylić ku dołowi pałąk nośny zbiornika brudnej wody i zdjąć ten zbiornik.
- Podnieść zamknięcie i zdjąć pokrywę zbiornika brudnej wody.
- Wylać brudną wodę.
- Następnie przepłukać zbiornik brudnej wody czystą wodą.
- Nałożyć pokrywę na zbiorniku brudnej wody i zakleszczyć.
- Włożyć zbiornik brudnej wody do urządzenia.

Opróżnianie zbiornika świeżej wody

- Zdjąć z urządzenia zbiornik czystej wody.
- Otworzyć pokrywę zbiornika czystej wody.
- Wylać płyn czyszczący.
- Zamknąć pokrywę zbiornika czystej wody.
- Zbiornik czystej wody włożyć do urządzenia.

Transport

⚠ **OSTROŻNIE**

Niebezpieczeństwo zranienia i uszkodzenia! Zwrócić uwagę na ciężar urządzenia w czasie transportu.

- Odchylić uchwyt do przodu i umieścić w pozycji postojowej.
- Odchylić uchwyt do tyłu i przesunąć urządzenie

lub

- Podnieść urządzenie i nosić przy użyciu uchwyty nośnego.
- W trakcie transportu w pojazdach należy urządzenie zabezpieczyć przed poślizgiem i przechyleniem zgodnie z obowiązującymi przepisami.

Przechowywanie

⚠ **OSTROŻNIE**

Niebezpieczeństwo zranienia i uszkodzenia! Zwrócić uwagę na ciężar urządzenia przy jego przechowywaniu.

Urządzenie może być przechowywane jedynie w pomieszczeniach wewnętrznych.

Czyszczenie i konserwacja

⚠ **NIEBEZPIECZEŃSTWO**

Niebezpieczeństwo zranienia przez niezamierzone włączenie się urządzenia wzgl. przez porażenie prądem.

Przed przystąpieniem do wszelkich prac przy urządzeniu należy odłączyć przewód sieciowy od zasilania.

UWAGA

Niebezpieczeństwo uszkodzenia urządzenia przez wyciekającą wodę. Opróżnić zbiorniki brudnej i czystej wody przed pracami konserwacyjnymi przy urządzeniu.

Plan konserwacji

Po pracy

UWAGA

Niebezpieczeństwo uszkodzenia. Nie spryskiwać urządzenia wodą i nie stosować żadnych agresywnych środków czyszczących.

- Opróżnić zbiornik brudnej wody.
- Sprawdzić stan uszczelek między zbiornikiem brudnej wody a urządzeniem.
- Opróżnić zbiornik świeżej wody.
- Spłukać urządzenie: Napełnić zbiornik czystej wody świeżą wodą (bez środka czyszczącego) i przez jedną minutę czyścić urządzenie używając włączonej funkcji nawadnianie szczotek.
- Opróżnić zbiornik świeżej wody.
- Wytrzeć urządzenie z zewnątrz szmatką nasyconą łagodnym roztworem czyszczącym.
- Wyczyścić belki ssawne, sprawdzić pod kątem zużycia, a w razie potrzeby wymienić belki ssawne (patrz „Prace konserwacyjne“).

- Sprawdzić zużycie szczotek, w razie konieczności je wymienić (patrz „Prace konserwacyjne“).

Prace konserwacyjne

Wymiana belek ssawnych

Wskazówka:

Belki ssawne zamocowane są do urządzenia za pomocą zazębienia i można je w prosty sposób zdjąć.

- Zdjąć zbiornik czystej wody.
- Zdjąć zbiornik brudnej wody.
- Położyć urządzenie na tylną stronę.
- Odciągnąć ku dołowi belkę ssawną.
- Włożyć nową szczotkę i zatrasnąć.

Wymiana szczotki

- Zdjąć zbiornik czystej wody.
- Zdjąć zbiornik brudnej wody.
- Położyć urządzenie na tylną stronę.
- Nacisnąć przycisk odblokowujący wał szczotki, odchylić wał szczotki ku dołowi i zdjąć z zabieraka.
- Nowy wał szczotki nasunąć na zabierak i zatrasnąć po przeciwnej stronie.

Ochrona przeciwmrozowa

W przypadku zagrożenia mrozem:

- Opróżnić zbiorniki czystej i brudnej wody.
- Odstawić urządzenie do pomieszczenia, które jest chronione przed mrozem.

Usterki

⚠ NIEBEZPIECZEŃSTWO

Niebezpieczeństwo zranienia przez niezamierzone włączenie się urządzenia wzgl. przez porażenie prądem.

Przed przystąpieniem do wszelkich prac przy urządzeniu należy odłączyć przewód sieciowy od zasilania.

UWAGA

Niebezpieczeństwo uszkodzenia urządzenia przez wyciekającą wodę. Opróżnić zbiorniki brudnej i czystej wody przed pracami konserwacyjnymi przy urządzeniu.

Przy usterkach, których nie można usunąć przy pomocy bieżącej tabeli, należy wezwać autoryzowany serwis.

Usterka	Usuwanie usterek
Nie można włączyć urządzenia	Sprawdzić, czy przewód zasilający jest podłączony do sieci.
Niewystarczająca ilość wody	<p>Sprawdzić poziom czystej wody, w razie konieczności uzupełnić zbiornik</p> <p>Otworzyć blokadę zbiornika świeżej wody. Jeżeli przy otwarciu stwierdzi się podciśnienie w zbiorniku, wówczas należy wycisnąć zawór napowietrzania w blokadzie zbiornika świeżej wody.</p> <p>Wyczyścić rozdzielacz wody (patrz „Czyszczenie rozdzielacza wody“).</p> <p>Wyjąć zbiornik świeżej wody i sprawdzić czystość filtra siatkowego. W razie potrzeby wyjąć i wyczyścić filtr siatkowy.</p> <p>Zdjąć zawór z filtrem ze zbiornika świeżej wody (rys. 3, patrz strona okładki) i wypluć letnią wodą.</p>
Ze zbiornika czystej wody kapie przy jego napełnianiu	Zdjąć zawór z filtrem ze zbiornika świeżej wody (rys. 3, patrz strona okładki) i wypluć letnią wodą.
Nie wystarczająca moc ssania	<p>Opróżnić zbiornik brudnej wody.</p> <p>Zatrzasnąć zbiornik brudnej wody w urządzeniu.</p> <p>Oczyścić uszczelki między zbiornikiem brudnej wody i pokrywą i sprawdzić ich szczelność, w razie konieczności wymienić.</p> <p>Sprawdzić stan uszczelek między pokrywą zbiornika brudnej wody a urządzeniem. W razie uszkodzenia uszczelek, skontaktować się z serwisem.</p> <p>Sprawdzić, czy belki ssawne w głowicy czyszczącej zaskoczyły.</p> <p>Zapchana belka ssąca, wyczyścić.</p> <p>Zużyte belki ssące, zamienić miejscami przednią i tylną belkę ssącą. Gdy obydwie belki ssące są zużyte, założyć nowe belki ssące.</p> <p>Sprawdzić, czy obydwie części rury ssawnej są właściwie połączone z rurą ssawną.</p> <p>Sprawdzić rurę ssawną i kanał ssawny w głowicy czyszczącej pod kątem zatorów, a w razie potrzeby usunąć zatory (patrz „Czyszczenie rury ssawnej“).</p> <p>Sprawdzić, czy kabel nie został położony płasko za zbiornikami i czy dołączona pokrywa została umieszczona.</p>
Niezadowolający wynik czyszczenia	Sprawdzić wał szczotki pod kątem zużycia, w razie konieczności wymienić.
Szczotka się nie obraca	Sprawdzić, czy ciała obce nie blokują wału szczotki, w razie konieczności usunąć obce ciała.
Skrzypienie, szczotka się nie obraca	Zadziałało sprzęgło poślizgowe. Wyłączyć urządzenie, sprawdzić/wyczyścić wał szczotki.

Czyszczenie rozdzielacza wody

- Wyjąć wał szczotki.
- Wyjąć listwę rozdzielacza wody w tunelu szczotki (rys. 4, patrz Strona okładki).
- Wyczyścić kanał nawadniający i otwory na listwie rozdzielacza wodnego pod wodą bieżącą.

Czyszczenie rury ssawnej

- Zdjąć z urządzenia zbiornik czystej wody.
- Odchylić ku dołowi pałąk nośny zbiornika brudnej wody i zdjąć ten zbiornik.

- Wyjąć z urządzenia złącze rury ssawnej do tyłu i odchylić na zewnątrz obydwa końce rury ssawnej (rys. 5, patrz Strona okładki). Rura ssawna jest przzerwana i obydwa końce są dostępne do czyszczenia.
- Odciągnąć belkę ssawną ku dołowi, kanał ssawny w głowicy czyszczącej jest dostępny do czyszczenia (rys. 6, patrz Strona okładki).
- Przepłukać wodą wąż ssawny i kanał ssawny i wyjąć albo wypchać zatory za pomocą tępego przedmiotu.

Akcesoria

Akcesoria	Opis	Nr katalogowy
Szczotka walcowa, czerwona	Szczotka uniwersalna do wszystkich rodzajów wykładzin podłogowych.	2.642-660.0
Szczotka walcowa, pomarańczowa	Szczotka specjalna przeznaczona do podłóg karbowanych, jak płytki lub podłoża ze szczelinami	2.642-661.0
Zestaw listw gumowych	2 belki ssące i listwy gumowe z kauczuku naturalnego. Na wymianę.	2.642-662.0
Wał z weluru pluszowego	Szczotka czyszcząca z mikrofibry, specjalnie do podłoży ze szlachetnych płyt kamiennych, ze szczególnie wysoką wydajnością czyszczenia.	4.762-453.0
Zestaw do czyszczenia dywanów	Do głębokiego czyszczenia dywanów i powierzchni tekstylnych.	2.642-663.0
RM 780, Pielęgnacja extra, 2,5 l	Do czyszczenia rutynowego.	6.295-580.0
RM 730, Środek do czyszczenia podłóg, 1,0 l	Do wszelkiego rodzaju twardych i elastycznych wykładzin podłogowych; szczególnie nadaje się do czyszczenia podłóg kamiennych na wysoki połysk.	6.295-491.0
RM 743, Uniwersalny środek do czyszczenia podłóg, 1,0 l	Nadaje się szczególnie do czyszczenia linoleum i podłoży ze szlachetnych płyt kamiennych.	6.295-293.0

Wyposażenie dodatkowe i części zamienne

- Stosować tylko oryginalne akcesoria i części zamienne, które gwarantują niezawodną i bezusterkową eksploatację przyrządu.
- Informacje dotyczące akcesoriów i części zamiennych można znaleźć na stronie internetowej www.kaercher.com.

Gwarancja

W każdym kraju obowiązują warunki gwarancji określone przez dystrybutora urządzeń Kärcher. Jakikolwiek usterki akcesoriów usuwamy w okresie gwarancji bezpłatnie, o ile spowodowane są one błędem materiałowym lub produkcyjnym. W sprawach napraw gwarancyjnych prosimy kierować się z dowodem zakupu do dystrybutora lub do autoryzowanego punktu serwisowego.

Deklaracja zgodności UE

Niniejszym oświadczamy, że określone poniżej urządzenie odpowiada pod względem koncepcji, konstrukcji oraz wprowadzonej przez nas do handlu wersji obowiązującym wymogom dyrektyw UE dotyczącym wymagań w zakresie bezpieczeństwa i zdrowia. Wszelkie nie uzgodnione z nami modyfikacje urządzenia powodują utratę ważności tego oświadczenia.

Produkt: Urządzenie do czyszczenia podłóg

Typ: 1.783-xxx

Obowiązujące dyrektywy UE

2006/42/WE (+2009/127/WE)

2014/30/UE

Zastosowane normy zharmonizowane

EN 55014-1: 2006+A1: 2009+A2: 2011

EN 55014-2: 2015

EN 60335-1

EN 60335-2-67: 2009

EN 61000-3-2: 2014

EN 61000-3-3: 2013

EN 62233: 2008

Zastosowane normy krajowe

-

Z upoważnienia zarządu przedsiębiorstwa.



H. Jenner

Chief Executive Officer

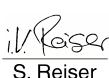

S. Reiser

Head of Approbation

Pełnomocnik dokumentacji:

S. Reiser

Alfred Kärcher GmbH & Co. KG

Alfred-Kärcher-Str. 28 - 40

71364 Winnenden (Germany)

tel.: +49 7195 14-0

faks: +49 7195 14-2212

Winnenden, 2018/04/01

Dane techniczne

Moc

Napięcie znamionowe	V	220...240
Częstotliwość	Hz	1~ 50/60
Średni pobór mocy	W	820
Klasa ochrony		I
Stopień ochrony		IPX4

Odkurzanie

Moc ssania, ilość powietrza	l/s	26
Moc ssania, podciśnienie	kPa	13

Szczotka czyszcząca

Szerokość robocza	mm	300
Średnica szczotki	mm	60
Liczba obrotów szczotki	1/min	1450

Wymiary i ciężar

Teoretyczna wydajność powierzchniowa	m ² /h	200
Pojemność zbiornika czystej/budnej wody	l	4
Długość x szerokość x wysokość	mm	390 x 335 x 1180
Ciężar w czasie transportu	kg	12
Ciężar łączny	kg	16

Wartości określone zgodnie z EN 60335-2-67

Drgania przenoszone przez kończyny górne	m/s ²	<2,5
Niepewność pomiaru K	m/s ²	0,2
Poziom ciśnienie akustyczne L _{PA}	dB(A)	72
Niepewność pomiaru K _{PA}	dB(A)	1
Poziom mocy akustycznej L _{WA}	dB(A)	85
Niepewność pomiaru K _{WA}	dB(A)	1



Înainte de prima utilizare a aparatului dvs. citiți acest instrucțiunile original, respectați instrucțiunile cuprinse în acesta și păstrați-l pentru întreținerea ulterioară sau pentru următorii posesori.

Cuprins

Măsuri de siguranță	RO	1
Funcționarea	RO	1
Utilizarea corectă	RO	1
Protecția mediului înconjurător	RO	1
Elemente de operare	RO	2
Prima punere în funcțiune	RO	2
Funcționarea	RO	2
Transport	RO	3
Depozitarea	RO	4
Îngrijirea și întreținerea	RO	4
Defecțiuni	RO	5
Accesorii	RO	6
Accesorii și piese de schimb	RO	6
Garanție	RO	6
Declarație UE de conformitate	RO	7
Date tehnice	RO	7

Măsuri de siguranță

Înainte de prima utilizare a aparatului, citiți și respectați aceste instrucțiuni de utilizare și broșura furnizată, cu indicații privind siguranța pentru aparate cu curățare cu perii, 5.956-251.0

Trepte de pericol

⚠ PERICOL

Indicație referitoare la un pericol iminent, care duce la vătămări corporale grave sau moarte.

⚠ AVERTIZARE

Indicație referitoare la o posibilă situație periculoasă, care ar putea duce la vătămări corporale grave sau moarte.

⚠ PRECAUȚIE

Indică o posibilă situație periculoasă, care ar putea duce la vătămări corporale ușoare.

ATENȚIE

Indicație referitoare la o posibilă situație periculoasă, care ar putea duce la pagube materiale.

Funcționarea

Mașina de aspirat și lustruit este utilizată pentru curățarea umedă a podelelor plane. Lățimea de lucru de 300 mm și o capacitate a rezervoarelor pentru apă curată și apă uzată de câte 4 l asigură curățarea eficientă a suprafețelor mai mici.

Alimentarea de la rețea asigură o capacitate înaltă de realizare fără limitarea timpului de lucru.

Indicație:

În funcție de lucrarea de efectuat, aparatul poate fi dotat cu diferite accesorii.

Solicitați catalogul nostru sau vizitați site-ul nostru pe internet la www.kaercher.com.

Utilizarea corectă

Utilizați acest aparat exclusiv în conformitate cu datele din aceste instrucțiuni de utilizare.

- Aparatul poate fi utilizat numai pentru curățarea suprafețelor dure lavabile și rezistente la lustruit.
Domeniul temperaturilor de utilizare este între +5°C și +40°C.
- Aparatul nu este potrivit pentru curățarea podelelor înghețate (de ex. în încăperi frigorifice).
- Aparatul poate fi dotat numai cu accesorii și piese de schimb originale.
- Aparatul a fost conceput numai pentru curățarea podelelor interioare respectiv a suprafețelor protejate de un acoperiș.
- Aparatul nu este potrivit pentru curățarea drumurilor publice.
- Aparatul nu este prevăzut pentru utilizarea în mediile cu pericol de explozii.

Protecția mediului înconjurător



Materialele de ambalare sunt reciclabile. Ambalajele nu trebuie aruncate în gunoiul menajer, ci trebuie duse la un centru de colectare și revalorificare a deșeurilor.



Aparatele vechi conțin materiale reciclabile valoroase, care pot fi supuse unui proces de revalorificare. Bateriile, uleiul și substanțele asemănătoare nu trebuie să ajungă în mediul înconjurător. Din acest motiv, vă rugăm să apelați la centrele de colectare abilitate pentru eliminarea aparatelor vechi.

Observații referitoare la materialele conținute (REACH)

Informații actuale referitoare la materialele conținute puteți găsi la adresa:

www.kaercher.com/REACH

Elemente de operare

Figura 1, vezi coperta

- 1 Mâner
- 2 Comutator pompă de apă
- 3 Comutator principal regim de periere/aspirare
- 4 Mâner pentru transport
- 5 Suport de suspensie rezervorul de apă uzată
- 6 Rezervor pentru apă uzată
- 7 Rezervor de apă curată
- 8 Capac rezervor de apă curată
- 9 Sită
- 10 Cap de curățare
- 11 Dispozitiv de deblocare poziție de repaus
- 12 Tub de aspirare
- 13 Îmbinare țevă de aspirare
- 14 Tamburul periei
- 15 Tija de aspirare
- 16 Buton de deblocare, perie de înlocuire
- 17 Capac pentru rezervorul de apă uzată
- 18 Închizătoare
- 19 Indicator pentru nivel de umplere
- 20 Suport pentru cablu, rotativ
- 21 Cablu de rețea cu ștecher

Cod de culori

- Elementele de comandă pentru procesul de curățare sunt de culoare galbenă.
- Elementele de comandă pentru întreținere și service sunt de culoare gri deschis.

Prima punere în funcțiune

Figura 2, vezi coperta

- Introduceți țeava de la capătul mânerului în orificiul de pe aparat.
- Apăsăți elementul de prindere și împingeți mânerul înăuntru până când intră în locaș.
- Amplasați cablul în aparat și puneți capacul la loc, conform ilustrației alăturate.

Funcționarea

Umplerea rezervorului de apă proaspătă

⚠ PRECAUȚIE

Pericol de deteriorare. Utilizați numai agenții de curățare recomandați. Pentru alți agenți de curățare utilizatorul își asumă întregul risc din punct de vedere al siguranței în utilizare, al pericolului de accidente și al scăderii duratei de viață a aparatului. Utilizați numai agenți de curățare fără solvenți, acid clorhidric și acid fluorhidric.

Țineți cont de indicațiile de siguranță de pe soluțiile de curățat.

Indicație:

Nu utilizați agenți de curățare cu spumare abundentă.

Atenție la dozare.

Agent de curățare recomandat:

Domenii de utilizare	Detergent	Concentrație
Soluție de spălat pe jos EXTRA	RM 780	0,5 - 2,0%
Soluție de lustruit podele pentru toate suprafețele dure	RM 730	0,5 - 3,0%
Soluție de curățat pentru întreținere, alcalină	RM 743	0,5 - 2,0%

- Demontați rezervorul de apă proaspătă de pe aparat.
- Deschideți capacul rezervorului pentru apă curată.
- Turnați amestecul de apă și soluție de curățat. Temperatura maximă a lichidului 50 °C.

- Închideți capacul rezervorului pentru apă curată.
- Introduceți rezervorul de apă proaspătă în aparat.

Realizați conectarea la rețea

- Împingeți în sus cârligul inferior de la suportul de cablu și scoateți cablul.
- Verificați cablul și fișa de alimentare să nu fie deteriorate sau rupte. Înlocuirea poate fi efectuată numai de către serviciul clienți sau un electrician calificat.
- Introduceți ștecherul în priză.

Curățarea

⚠ **PERICOL**

Pericol de rănire prin electrocutare datorită deteriorării cablului de alimentare. Nu lăsați cablul de alimentare să intre în contact cu perilele rotative.

ATENȚIE

Pericol de deteriorare a pompei de apă proaspătă la funcționare uscată din cauza rezervorului de apă proaspătă gol. Supravegheați indicatorul nivelului de umplere și opriți comutatorul pompei de apă, dacă rezervorul de apă proaspătă este gol.

- Apăsați dispozitivul de deblocare poziție de repaus și rabatați mânerul în spațe.
- Rotiți comutatorul principal pentru regim de periere/aspirare în poziția „1”.
- Porniți comutatorul pompei de apă.
- Împingeți aparatul peste suprafața care trebuie curățată.

Încheierea curățării

- Opriți comutatorul pompei de apă.
- Împingeți aparatul mai departe pe o distanță scurtă, pentru a aspira restul de apă.
- Rotiți comutatorul principal pentru regim de periere/aspirare în poziția „0”.
- Rabatați mânerul în față și fixați-l în poziție de repaus.
- Scoateți ștecherul din priză.

Golirea rezervorului pentru apă uzată

Indicație:

În cazul rezervorului de apă uzată plin, plutitorul obturează canalul de aspirație. Aspirația este întreruptă. Goliți rezervorul pentru apă uzată.

⚠ **AVERTIZARE**

Acordați atenție reglementărilor locale privind apele uzate.

- Opriți aparatul.
- Ridicați aparatul și fixați-l în poziție de repaus.
- Demontați rezervorul de apă proaspătă de pe aparat.
- Rabatați în jos suportul de suspensie a rezervorului de apă uzată și scoateți rezervorul.
- Ridicați închizătoarea și scoateți capacul rezervorului de apă uzată.
- Goliți apa uzată.
- După aceasta spălați rezervorul pentru apă uzată cu apă curată.
- Puneți la loc capacul rezervorului de apă uzată și fixați-l.
- Introduceți rezervorul de apă uzată în aparat.

Golirea rezervorului pentru apă curată

- Demontați rezervorul de apă proaspătă de pe aparat.
- Deschideți capacul rezervorului pentru apă curată.
- Goliți soluția de curățat.
- Închideți capacul rezervorului pentru apă curată.
- Introduceți rezervorul de apă proaspătă în aparat.

Transport

⚠ **PRECAUȚIE**

Pericol de rănire și deteriorare a aparatului! La transport țineți cont de greutatea aparatului.

- Rabatați mânerul în față și fixați-l în poziție de repaus.

- Rabatați mânerul în spate și împingeți aparatul sau
- Ridicați aparatul de la mânerul de transport și transportați-l în acest fel
- În cazul transportării în vehicule asigurați aparatul contra derapării și răsturnării conform normelor în vigoare.

Depozitarea

⚠ **PRECAUȚIE**

*Pericol de rănire și deteriorare a aparatului!
La depozitare țineți cont de greutatea aparatului.*

Aparatul poate fi depozitat doar în spațiile interioare.

Îngrijirea și întreținerea

⚠ **PERICOL**

Pericol de rănire din cauza pornirii accidentale a aparatului.

Înainte de tuturor lucrărilor la aparat, opriți aparatul și scoateți ștecherul din priză.

ATENȚIE

Pericol de deteriorare a aparatului din cauza apei scurse. Înainte de lucrărilor de îngrijire și întreținere goliți rezervoarele de apă uzată și curată.

Planul de întreținere

După lucrul cu aspiratorul

ATENȚIE

Pericol de deteriorare. Nu stropiți aparatul cu apă și nu utilizați agenți de curățare agresivi.

- Goliți rezervorul pentru apă uzată.
- Curățați garniturile dintre rezervorul de apă uzată și aparat.
- Goliți rezervorul pentru apă curată.
- Clătiți aparatul: Umpleți rezervorul de apă curată cu apă (care nu conține soluție de curățat) și lăsați aparatul să funcționeze timp de un minut cu funcția pentru udarea periiilor pornită.
- Goliți rezervorul pentru apă curată.
- Curățați aparatul la exterior cu o cârpă umedă îmbibată cu soluție de curățare ușoară.

- Curățați tijele de aspirare, verificați uzura și în caz că este necesar înlocuiți-le (vezi "Lucrările de întreținere").
- Verificați uzura periei, înlocuiți-o, dacă este necesar (vezi "Lucrările de întreținere").

Lucrări de întreținere

Înlocuirea tijelor de aspirare

Indicație:

Tijele de aspirare sunt fixate la aparat cu o închizătoare cu arc și pot fi pur și simplu scoase.

- Demontați rezervorul de apă proaspătă.
- Demontați rezervorul de apă uzată.
- Culcați aparatul pe partea din spate.
- Trageți spre jos tijele de aspirare.
- Introduceți tijele de aspirare noi și fixați-o.

Schimbarea tamburului periei

- Demontați rezervorul de apă proaspătă.
- Demontați rezervorul de apă uzată.
- Culcați aparatul pe partea din spate.
- Apăsăți butonul de deblocare a periei cilindrice și rabatați în jos peria, apoi trageți-o de pe piesa de antrenare.
- Aplicați peria cilindrică pe piesa de antrenare și blocați-o pe partea opusă.

Protecția împotriva înghețului

În caz de pericol de îngheț:

- Goliți rezervoarele pentru apă uzată și curată.
- Depozitați aparatul în spații ferite de îngheț.

Defecțiuni

⚠ **PERICOL**

Pericol de rănire din cauza pornirii accidentale a aparatului.

Înainte de a începe lucrările la aparat, opriți aparatul și scoateți ștecherul din priză.

ATENȚIE

Pericol de deteriorare a aparatului din cauza apei scurse. Înainte de a începe lucrările de întreținere și curățare, goliți rezervoarele de apă uzată și curată.

În cazul defecțiunilor care nu pot fi îndepărtate cu ajutorul acestui tabel, anunțați serviciul pentru clienți.

Defecțiunea	Remedierea
Aparatul nu pornește	Verificați dacă ștecherul este introdus în priză.
Cantitate de apă insuficientă	Verificați nivelul apei curate, în caz că este necesar umpleți rezervorul.
	Deschideți închizătoarea rezervorului de apă curată. În cazul în care la deschidere observați o subpresiune în rezervor, curățați supapa de aerisire din închizătoarea rezervorului.
	Curățați distribuitorul de apă (consultați capitolul „Curățarea distribuitorului de apă”).
	Scoateți rezervorul de apă proaspătă și verificați filtrul în privința murdăririi. Scoateți filtrul și curățați-l dacă este nevoie.
	Scoateți supapa cu filtru de la rezervorul de apă curată (Imaginea 3, vezi coperta) și clătiți-o în apă caldă.
Rezervorul de apă curată picură la umplere	Scoateți supapa cu filtru de la rezervorul de apă curată (Imaginea 3, vezi coperta) și clătiți-o în apă caldă.
Putere de aspirație insuficientă	Goliți rezervorul pentru apă uzată.
	Fixați rezervorul de apă curată pe aparat.
	Curățați și verificați etanșeitatea garniturilor între rezervorul de apă uzată și capac, în caz că este necesar înlocuiți-le.
	Verificați garniturile dintre capacul rezervorului de apă uzată și aparat. Dacă acestea sunt deteriorate luați legătura cu un service autorizat.
	Controlați dacă țijele de aspirare sunt bine fixate pe capul de curățare.
	Tija de aspirare este înfundată, curățați-l.
	Dacă țijele de aspirație sunt uzate, preschimbați țijele de aspirație anterioare și posterioare între ele. În cazul în care sunt uzate ambele dintre țije înlocuiți-le cu unele noi.
	Verificați, dacă cele două piese ale țevii de aspirare sunt îmbinate în mod corespunzător.
	Verificați dacă țeava de aspirare și canalul de aspirare din capul de aspirare sunt înfundate, în caz că este necesar, desfundați-le (vezi „Curățarea tubului de aspirație“)
Verificați dacă cablul în spatele rezervorului este plasat plat și capacul alăturat este montat.	
Rezultat nesatisfăcător după curățare	Verificați uzura periei cilindrice, dacă este necesar înlocuiți-o.
Peria nu se rotește	Verificați existența corpurilor străine, care blochează periile cilindrice, în caz că este necesar îndepărtați corpurile străine.
Aparatul produce un huriu, peria nu se rotește	S-a declanșat cuplajul de siguranță cu fricțiune. Opriți aparatul, verificați/curățați peria cilindrică.

Curățarea distribuitorului de apă

- Scoateți peria cilindrică.
- Scoateți bara de distribuire a apei din canalul de perii (Imaginea 4, vezi coperta).
- Curățați canalul de distribuire a apei și orificiile de pe bara de distribuire a apei sub apă curentă.

Curățarea tubului de aspirație

- Demontați rezervorul de apă proaspătă de pe aparat.
- Rabatați în jos suportul de suspensie a rezervorului de apă uzată și scoateți rezervorul.

- Trageți piesa de îmbinare a țevii de aspirare afară din aparat în spate și rabatați ambele capete ale țevii de aspirare în exterior (Imaginea 5, vezi coperta). Țeava de aspirare este desfăcută și ambele capete sunt accesibile pentru curățare.
- Scoateți în jos tije de aspirație, canalul de aspirare de pe capul de curățare este accesibil pentru curățare (Imaginea 6, vezi coperta).
- Clătiți cu apă furtunul și canalul de aspirație sau desfundați-le cu ajutorul unui obiect bont.

Accesorii

Accesorii	Descriere	Nr. de comandă
Perie cilindrică, roșie	Perie universală pentru toate tipurile de podea.	2.642-660.0
Perie cilindrică, portocalie	Perie specială pentru podele structurate, cum sunt gresia sau rosturile	2.642-661.0
Set de lame de aspirație	2 tije de aspirație și lame de aspirație din cauciuc natural, rezerve.	2.642-662.0
Perie cu microfibre	Destinată în special pentru gresie fină, perie de curățare din microfibre cu o putere de curățare foarte mare.	4.762-453.0
Set de curățat covoare	Pentru curățarea covoarelor și a suprafețelor textile.	2.642-663.0
Dozați soluția de spălat extra RM 780 în concentrație de 2,5 l.	Pentru curățare de întreținere.	6.295-580.0
Soluție de lustruit podele RM 730, 1,0 l	Pentru toate podelele dure sau elastice, în special pentru curățarea podelelor din piatră lustruită.	6.295-491.0
Soluție universală de curățat podele RM 743, 1,0 l	Ideală în special pentru curățarea suprafețelor din linoleu și a gresiei fine.	6.295-293.0

Accesorii și piese de schimb

- Utilizați doar accesorii și piese de schimb originale; acestea oferă garanția unei funcționări sigure și fără defecțiuni a aparatului.
- Informații referitoare la accesorii și piese de schimb se găsesc la adresa www.kaercher.com.

Garanție

În fiecare țară sunt valabile condițiile de garanție publicate de distribuitorul nostru din țara respectivă. Eventuale defecțiuni ale accesoriilor, care survin în perioada de garanție și care sunt rezultatul unor defecte de fabricație sau de material, vor fi remediate gratuit. Pentru a putea beneficia de garanție, prezentați-vă cu chitanța de cumpărare la magazin sau la cea mai apropiată unitate de service autorizată.

Declarație UE de conformitate

Prin prezenta declarăm că aparatul desemnat mai jos corespunde cerințelor fundamentale privind siguranța în exploatare și sănătatea incluse în directivele UE aplicabile, datorită conceptului și a modului de construcție pe care se bazează, în varianta comercializată de noi. În cazul efectuării unei modificări a aparatului care nu a fost convenită cu noi, această declarație își pierde valabilitatea.

Produs: Aparat pentru curățat podele
Tip: 1.783-xxx

Directive UE respectate:

2006/42/CE (+2009/127/CE)

2014/30/UE

Norme armonizate utilizate:

EN 55014-1: 2006+A1: 2009+A2: 2011

EN 55014-2: 2015

EN 60335-1

EN 60335-2-67: 2009

EN 61000-3-2: 2014

EN 61000-3-3: 2013

EN 62233: 2008

Norme de aplicare naționale:

-

Semnatarii acționează în numele și prin împuternicirea conducerii societății.



H. Jenner

Chief Executive Officer



S. Reiser

Head of Approbation

Însărcinat cu elaborarea documentației:

S. Reiser

Alfred Kärcher GmbH & Co. KG

Alfred-Kärcher-Str. 28 - 40

71364 Winnenden (Germany)

Tel.: +49 7195 14-0

Fax: +49 7195 14-2212

Winnenden, 2018/04/01

Date tehnice

Putere		
Tensiunea nominală	V	220...240
Frecvența	Hz	1~ 50/60
Putere absorbită medie	W	820
Clasa de protecție		I
Protecție		IPX4
Aspirare		
Puterea de aspirație, cantitatea de aer	l/s	26
Puterea de aspirație, depresiune	kPa	13
Peria pentru curățat		
Lățimea de lucru	mm	300
Diametru perie	mm	60
Turația periei	1/min	1450
Dimensiuni și masa		
Capacitatea teoretică de suprafață	m ² /h	200
Volumul rezervoarelor de apă curată / apă uzată	l	4
Lungime x lățime x înălțime	mm	390 x 335 x 1180
Greutate de transport	kg	12
Masa totală	kg	16
Valori determinate conform EN 60335-2-67		
Valoarea vibrației mână-braț	m/s ²	<2,5
Nesiguranță K	m/s ²	0,2
Nivel de zgomot L _{PA}	dB(A)	72
Nesiguranță K _{PA}	dB(A)	1
Nivelul puterii acustice L _{WA}	dB(A)	85
Coefficient de nesiguranță K _{WA}	dB(A)	1



Pred prvým použitím vášho zariadenia si prečítajte tento pôvodný návod na použitie, konajte podľa neho a uschovajte ho pre neskoršie použitie alebo pre ďalšieho majiteľa zariadenia.

Obsah

Bezpečnostné pokyny	SK	1
Funkcia	SK	1
Používanie výrobku v súlade s jeho určením	SK	1
Ochrana životného prostredia	SK	1
Ovládacie prvky	SK	2
Prvé uvedenie do prevádzky	SK	2
Prevádzka	SK	2
Transport	SK	3
Uskladnenie	SK	3
Starostlivosť a údržba	SK	4
Poruchy	SK	5
Príslušenstvo	SK	6
Príslušenstvo a náhradné diely	SK	6
Záruka	SK	6
EÚ Vyhlásenie o zhode	SK	7
Technické údaje	SK	7

Bezpečnostné pokyny

Pred prvým použitím prístroja si prečítajte a dodržiavajte tento návod na obsluhu a priloženú brožúru Bezpečnostné pokyny pre prístroje s čistiacimi kefami, 5.956-251.0

Stupne nebezpečenstva

⚠ NEBEZPEČENSTVO

Upozornenie na bezprostredne hroziace nebezpečenstvo, ktoré môže spôsobiť vážne zranenia alebo smrť.

⚠ VÝSTRAHA

Upozornenie na možnú nebezpečnú situáciu, ktorá by mohla viesť k vážnemu zraneniu alebo smrti.

⚠ UPOZORNENIE

Upozornenie na možnú nebezpečnú situáciu, ktorá by mohla viesť k ľahkým zraneniam.

POZOR

Pozornenie na možnú nebezpečnú situáciu, ktorá by mohla viesť k vecným škodám.

Funkcia

Tento zemetací a vysávací stroj sa používa na čistenie rovných podláh za mokra. Pracovná šírka 300 mm a schopnosti nádrže na čistú a znečistenú vodu 4 l umožňujú efektívne čistenie malých plôch.

Sieťová prevádzka umožňuje vysoký výkon bez obmedzenia pracovného času.

Upozornenie:

Zhodne s príslušnými čistiacimi úlohami je možné stroj vybaviť rôznym príslušenstvom.

Spýtajte sa na náš katalóg alebo nás navštívte na internete na www.karcher.com.

Používanie výrobku v súlade s jeho určením

Používajte tento stroj výhradne podľa údajov v tomto návode na obsluhu.

- Stroj sa smie používať len na čistenie tvrdých podláh, ktoré nie sú chúlolistivé na vlhkosť a leštenie.
- Rozsah používaných teplôt leží medzi +5°C a +40°C.
- Stroj nie je vhodný na čistenie zmrznutých podláh (napr. v chladiarňach).
- Stroj sa smie vybaviť len originálnym príslušenstvom a originálnymi náhradnými dielmi.
- Stroj bol vyvinutý na čistenie podláh vo vnútorných priestoroch, popr. čistenie zastrešených plôch.
- Stroj nie je určený na čistenie verejných komunikácií.
- Stroj nie je určený na nasadenie v prostredí ohrozenom výbuchom.

Ochrana životného prostredia



Obalové materiály sú recyklovateľné. Obalové materiály láskavo nevyhadzujte do komunálneho odpadu, ale odovzdajte ich do zberne druhotných surovín.



Vyradené stroje obsahujú hodnotné recyklovateľné látky, ktoré by sa mali opäť zužitkovať. Batérie, olej alebo podobné látky sa nesmú dostať do životného prostredia.

Vyradené prístroje likvidujte preto len prostredníctvom na to určených zberných systémov.

Pokyny k zloženiu (REACH)

Aktuálne informácie o zložení nájdete na:

www.kaercher.com/REACH

Ovládacie prvky

Obrázok 1, vid' nasledujúca strana

- 1 Držadlo
- 2 Spínač vodného čerpadla
- 3 Hlavný vypínač prevádzky kief/vysávania
- 4 Rukoväť na prenášanie
- 5 Prenosná rukoväť nádrže na znečistenú vodu
- 6 Nádrž znečistenej vody
- 7 Nádrž na čistú vodu
- 8 Uzáver nádrže na čistú vodu
- 9 Síta
- 10 Čistiaca hlava
- 11 Uvoľnenie parkovacej polohy
- 12 Vysávacía rúra
- 13 Spojenie vysávacej rúry
- 14 Valec kiefy
- 15 Vysávacie rameno
- 16 Uvoľňovacie tlačidlo výmennej kiefy
- 17 Kryt nádrže znečistenej vody
- 18 Uzáver
- 19 Indikátor stavu náplne
- 20 Hák na kábel, otočný
- 21 Sieťový kábel so sieťovou zástrčkou

Farebné označenie

- Ovládacie prvky pre čistiaci proces sú žlté.
- Ovládacie prvky pre údržbu a servis sú svetlosivé.

Prvé uvedenie do prevádzky

Obrázok 2, vid' nasledujúca strana

- ➔ Rúru na konci držiaka zasuňte do otvoru zariadenia.

- ➔ Zatláčajte západku a držiak zasuňte tak, aby zapadol na svoje miesto v zariadení.
- ➔ Kábel v zariadení upravte a veko nasadíte tak, ako je zobrazené na priloženom liste.

Prevádzka

Naplnenie nádoby na čistú vodu

⚠ UPOZORNENIE

Nebezpečenstvo poškodenia. Používajte len odporúčané čistiace prostriedky. Za iné čistiace prostriedky nesie prevádzkovateľ zvýšené riziko, pokiaľ ide o prevádzkovú bezpečnosť, nebezpečenstvo poranenia a zníženú životnosť prístroja. Používajte len čistiace prostriedky, ktoré neobsahujú rozpúšťadlá, kyselinu soľnú a kyselinu fluorovodíkovú.

Dodržujte bezpečnostné pokyny uvedené na čistiacich prostriedkoch.

Upozornenie:

Nepoužívajte žiadne silne peniace čistiace prostriedky.

Dodržujte pokyny pre dávkovanie.

Odporúčané čistiace prostriedky:

Použitie	Čistiaci prostriedok	Koncentrácia
Čistiaci prostriedok EXTRA	RM 780	0,5 - 2,0%
Lesklý čistič na všetky tvrdé plochy	RM 730	0,5 - 3,0%
Alkalický čistiaci prostriedok	RM 743	0,5 - 2,0%

- ➔ Zo zariadenia demontujte nádrž na čistú vodu.
- ➔ Otvorte veko nádrže na čistú vodu.
- ➔ Naplňte zmesou čistiaceho prostriedku a vody. Najvyššia teplota kvapaliny 50 °C.
- ➔ Uzavrite veko nádrže na čistú vodu.
- ➔ Nádrž na čistú vodu vložte do zariadenia.

Vytvorenie pripojenia siete

- ➔ Spodný hák pre kábel zdvihnite smerom hore a kábel vyberte.
- ➔ Skontrolujte kábel a zástrčku elektrickej siete, či nie sú poškodené alebo poru-

šené. Výmenu nechajte previesť zákazníckemu servisu alebo odbornému elektrikárovi.

→ Zasuňte sieťovú zástrčku do zásuvky.

Čistenie

⚠ **NEBEZPEČENSTVO**

Nebezpečenstvo úrazu elektrickým prúdom z dôvodu poškodenia vedenia elektrického napájania. Vedenie elektrického napájania sa nesmie dostať do styku s rotujúcimi kefami.

POZOR

Nebezpečenstvo poškodenia pre čerpadlo na čerstvú vodu pri suchom chode spôsobené prázdnu nádržou na čistú vodu.

Skontrolujte indikátor stavu náplne a vypnite pri prázdnej nádobe na čerstvú vodu vypínač vodného čerpadla.

→ Stlačte uvoľnenie parkovacej polohy a držiak sklopte smerom dozadu.

→ Hlavný vypínač prevádzky kief alebo vysávania prepnite do polohy „1“.

→ Zapnite vypínač vodného čerpadla.

→ Zariadením pohybujte po čistenej ploche.

Ukončenie čistenia

→ Vypnite vypínač vodného čerpadla.

→ Zariadením ešte krátko pohybujte, aby sa vysala zvyšná voda.

→ Hlavný vypínač prevádzky kief alebo vysávania prepnite do polohy „0“.

→ Držiak sklopte smerom dopredu a nechajte zapadnúť do parkovacej polohy.

→ Sieťovú zástrčku vytiahnite zo zásuvky.

Vyprázdnenie nádoby na znečistenú vodu

Upozornenie:

Pri plnej nádrži na znečistenú vodu plavák uzavrie nasávací kanál. Vysávanie sa preruší. Vyprázdnite nádrž na špinavú vodu.

⚠ **VÝSTRAHA**

Dodržiavajte miestne predpisy na úpravu odpadových vôd.

→ Prístroj vypnite.

→ Zariadenie nastavte a nechajte zapadnúť do parkovacej polohy.

→ Zo zariadenia demontujte nádrž na čistú vodu.

→ Prenosný držiak nádrže na znečistenú vodu sklopte smerom dole a nádrž na znečistenú vodu vyberte.

→ Zdvihnite uzáver a odoberte veko nádrže na znečistenú vodu.

→ Vypustite znečistenú vodu.

→ Nakoniec nádobu na znečistenú vodu vypláchnite čistou vodou.

→ Nasadte veko na nádrž na znečistenú vodu a nechajte zapadnúť do správnej polohy.

→ Nádrž na znečistenú vodu vložte do zariadenia.

Vypustenie nádrže na čistú vodu

→ Zo zariadenia demontujte nádrž na čistú vodu.

→ Otvorte veko nádrže na čistú vodu.

→ Vypustite čistiacu kvapalinu.

→ Uzavrte veko nádrže na čistú vodu.

→ Nádrž na čistú vodu vložte do zariadenia.

Transport

⚠ **UPOZORNENIE**

Nebezpečenstvo zranenia a poškodenia! Pri prepravovaní prístroja zohľadnite jeho hmotnosť.

→ Držiak sklopte smerom dopredu a nechajte zapadnúť do parkovacej polohy.

→ Držiak sklopte smerom dozadu a zariadením posúvajte

alebo

→ Zariadenie zdvihnite a prenášajte za prenosný držiak.

→ Pri preprave vo vozidlách zariadenie zaistíte proti zošmyknutiu a prevráteniu podľa platných smerníc.

Uskladnenie

⚠ **UPOZORNENIE**

Nebezpečenstvo zranenia a poškodenia! Pri uskladnení prístroja zohľadnite jeho hmotnosť.

Toto zariadenie sa smie uschovávať len vo vnútri.

Starostlivosť a údržba

⚠ **NEBEZPEČENSTVO**

Nebezpečenstvo zranenia neúmyselným rozbehnutím zariadenia a zasiahnutím elektrickým prúdom.

Pred všetkými prácami prístroj vypnite a vyťahnite sieťovú zástrčku.

POZOR

Nebezpečenstvo poškodenia zariadenia spôsobené vypúšťanou vodou. Pred začiatkom údržbárskych činností na zariadení vypustíte nádrž na znečistenú a čistú vodu.

Plán údržby

Po práci

POZOR

Nebezpečenstvo poškodenia. Prístroj neostrekujte vodou a nepoužívajte žiadne agresívne čistiace prostriedky.

- Vyprázdnite nádrž na špinavú vodu.
- Vyčistíte tesnenia medzi nádržou na znečistenú vodu a zariadením.
- Vypustíte nádrž na čistú vodu.
- Prepláchnutie zariadenia: Nádrž na čistú vodu naplňte čistou vodou (bez čistiaceho prostriedku) a zariadenie nechajte v prevádzke jednu minútu so zapnutým navlhčovaním kief.
- Vypustíte nádrž na čistú vodu.
- Stroj zvonka očistíte pomocou vlhkej handry namočenej do mierneho umývadieho roztoku.
- Vyčistíte vysávací rám, skontrolujte z hľadiska opotrebovania a v prípade potreby vymeňte (pozri „Údržbárske práce“).
- Skontrolujte opotrebovanie kefy, v prípade potreby ju vymeňte (pozri „Údržbárske práce“).

Údržbárske práce

Výmena vysávacieho rámu

Upozornenie:

Sacie rámy sú na zariadení upevnené pomocou spoja, ktorý navzájom do seba zapadá a dajú sa jednoducho vytriahnuť.

- Odoberte nádrž na čistú vodu.
- Odoberte nádrž na znečistenú vodu.
- Zariadenie položte na zadnú stranu.
- Vysávacie rámy vytriahnite smerom dole.
- Nasadte nové vysávacie rámy a nechajte zapadnúť na svoje miesto.

Výmena valca kefy

- Odoberte nádrž na čistú vodu.
- Odoberte nádrž na znečistenú vodu.
- Zariadenie položte na zadnú stranu.
- Stlačte tlačidlo uvoľnenia valcovej kefy, valcovú kefu sklopte smerom dole a vytriahnite unášač.
- Novú valcovú kefu nasuňte na unášač a nechajte ju zapadnúť na opačnú stranu.

Ochrana proti zamrznutiu

Pri nebezpečenstve mrazu:

- Vypustíte nádrž s čistou a znečistenou vodou.
- Stroj odstavte v miestnosti chránenej pred mrazom.

Poruchy

△ NEBEZPEČENSTVO

Nebezpečenstvo zranenia neúmyselným rozbehnutím zariadenia a zasiahnutím elektrickým prúdom.

Pred všetkými prácami prístroj vypnite a vyťahnite sieťovú zástrčku.

POZOR

Nebezpečenstvo poškodenia zariadenia spôsobené vypúšťanou vodou. Pred začiatkom údržbárskych činností na zariadení vypustite nádrž na znečistenú a čistú vodu.

Pri poruchách, ktoré nie je možné odstrániť pomocou tejto tabuľky, zavolajte servisnú službu.

Porucha	Odstránenie
Stroj sa nedá naštartovať	Prekontrolujte, či je zasunutá sieťová zástrčka.
Nedostatočné množstvo vody	Skontrolujte stav čistej vody, v prípade potreby doplňte nádrž.
	Otvorte uzáver nádrže na čistú vodu. Ak sa pri otváraní zistí v nádrži podtlak, vyčistite zavzdušňovací ventil v uzávere nádrže na čistú vodu.
	Vyčistite rozvádzač vody (pozri "Čistenie rozvádzača vody").
	Vyberte nádrž na čerstvú vodu a skontrolujte sitko kvôli znečisteniu. V prípade potreby vyberte a vyčistite sitko.
	Z nádrže na čistú vodu vyberte ventil (obrázok 3, pozri stranu obálky) a vypláchnite vlažnou vodou.
Nádrž na čistú vodu pri doplnení kvapká	Z nádrže na čistú vodu vyberte ventil (obrázok 3, pozri stranu obálky) a vypláchnite vlažnou vodou.
Nedostatočný sací výkon	Vyprázdňte nádrž na špinavú vodu.
	Nádrž na znečistenú vodu nechajte zapadnúť na svoje miesto v zariadení.
	Vyčistite a skontrolujte tesnenie medzi nádržou na znečistenú vodu a vekom, či tesní a popr. ho vymeňte.
	Vyčistite tesnenia medzi krytom nádrže na znečistenú vodu a prístrojom. Pri poškodených tesneniach zavolajte zákaznický servis.
	Skontrolujte, či vysávacie rámy zapadli do čistiacej hlavy.
	Vysávací kanál je upchatý. Vyčistite ho.
	Uzavrite vysávacie nadstavce, vymeňte navzájom predný a zadný vysávací nadstavec. Ak sú oba vysávacie nadstavce opotrebené, musia sa použiť nové vysávacie nadstavce.
	Skontrolujte, či sú obidve časti vysávacej rúry správne spojené pomocou spojky vysávacej rúry.
	Skontrolujte, či nie je upchatá vysávacia rúra a kanál v čistiacej hlave. V prípade potreby upchatie odstráňte (pozri „Vyčistenie vysávacej rúry“).
Skontrolujte, či je kábel uložený za nádržou na plocho a či je nasadené priložené veko.	
Nedostatočný výsledok čistenia	Skontrolujte opotrebovanie valcovej kefy. V prípade potreby ju vymeňte.
Kefa sa neotáča	Skontrolujte, či cudzie telesá neblokujú valcovú kefu, popr. cudzie telesá odstráňte.
Škrípajúci zvuk, kefa sa neotáča	Kĺzná spojka sa vypla. Zariadenie vypnite, skontrolujte valcovú kefu alebo ju vyčistite.

Čistenie rozvádzača vody

- Vyberte valcovú kefu.
- Z tunela kefy vyťahnite rozvádzaciu lištu vody (obrázok 4, pozri stranu obálky).
- Pod tečúcou vodou vyčistíte zavodňovací kanál a otvory v rozvádzacej lište vody.

Vyčistenie vysávacej rúry

- Zo zariadenia demontujte nádrž na čistú vodu.
- Prenosný držiak nádrže na znečistenú vodu sklopte smerom dole a nádrž na znečistenú vodu vyberte.

- Spojku vysávacej rúry vyťahnite zo zariadenia smerom dozadu a obidva konce vysávacej rúry vyklopte (obrázok 5, pozri stranu obálky). Vysávacia rúra je prerušená a obidva konce sú prístupné pre čistenie.
- Vysávacie rámy stiahnite smerom dole, vysávací kanál v čistiacej hlave je prístupný na čistenie (obrázok 6, pozri stranu obálky).
- Vysávaciu hadicu a vysávací kanál prepláchnite vodou alebo upchatie odstráňte pomocou tupého predmetu.

Príslušenstvo

Príslušenstvo	Popis	Objednávacie číslo
Valcová kefa, červená	Univerzálna kefa na všetky podlahové krytiny.	2.642-660.0
Valcová kefa, oranžová	Špeciálna kefa na štruktúrované povrchy, ako bezpečnostné dlaždice alebo štrbiny	2.642-661.0
Súprava nasávacích prísaviek	2 nasávacie nadstavce a nasávacie prísavky z prírodného kaučuku. Na náhradné používanie.	2.642-662.0
Valec s mikrovláknami	Špeciálne dlaždice z jemnej kameniny, čistiaca kefa z mikrovlákiem s mimoriadne vysokým čistiacim výkonom.	4.762-453.0
Čistiaca súprava na koberce	Na hĺbkové čistenie kobercov a textilných povrchov.	2.642-663.0
RM 780, čistiaci prostriedok extra, 2,5 l	Na čistenie v domácnosti.	6.295-580.0
RM 730, leštiaci čistiaci prostriedok, 1,0 l	Na všetky tvrdé a elastické povrchy, mimoriadne vhodný na čistenie kamenných podláh s vysokým leskom.	6.295-491.0
RM 743, univerzálny podlahový čistič, 1,0 l	Mimoriadne vhodný na čistenie linolea a dlaždice z jemnej kameniny.	6.295-293.0

Príslušenstvo a náhradné diely

- Používajte len originálne príslušenstvo a originálne náhradné diely, pretože zaručujú bezpečnú a bezporuchovú prevádzku prístroja.
- Informácie o príslušenstve a náhradných dieloch nájdete na stránke www.kaercher.com.

Záruka

V každej krajine platia záručné podmienky našej distribučnej organizácie. Prípadné poruchy vo vašom príslušenstve odstránime počas záručnej lehoty bezplatne, ak sú ich príčinou chyby materiálu alebo výrobné chyby. Pri uplatňovaní záruky sa spolu s dokladom o kúpe zariadenia láskavo obráťte na predajcu alebo na najbližší autorizovaný zákaznícky servis.

EÚ Vyhlásenie o zhode

Týmto vyhlasujeme, že ďalej označený stroj zodpovedá na základe jeho koncepcie a konštrukcie a takisto vyhotovenia, ktoré sme dodali, príslušným základným požiadavkám na bezpečnosť a ochranu zdravia uvedeným v smerniciach EÚ. Pri zmene stroja, ktorá nebola nami odsúhlasená, stráca toto prehlásenie svoju platnosť.

Výrobok: Čistič podláh

Typ: 1.783-xxx

Príslušné Smernice EÚ:

2006/42/ES (+2009/127/ES)

2014/30/EÚ

Uplatňované harmonizované normy:

EN 55014-1: 2006+A1: 2009+A2: 2011

EN 55014-2: 2015

EN 60335-1

EN 60335-2-67: 2009

EN 61000-3-2: 2014

EN 61000-3-3: 2013

EN 62233: 2008

Uplatňované národné normy:

-

Podpísaný jednájú v poverení a s plnou mocou jednatelstva.



H. Jenner

Chief Executive Officer



S. Reiser

Head of Approbation

Osoba zodpovedná za dokumentáciu:

S. Reiser

Alfred Kärcher GmbH & Co. KG

Alfred-Kärcher-Str. 28 - 40

71364 Winnenden (Germany)

Tel: +49 7195 14-0

Fax: +49 7195 14-2212

Winnenden, 2018/04/01

Technické údaje

Výkon

Menovité napätie	V	220...240
Frekvencia	Hz	1~ 50/60
Stredný príkon	W	820
Krytie		I
Druh krytia		IPX4

Sanie

Sací výkon, množstvo vzduchu	l/s	26
Sací výkon, podtlak	kPa	13

Čistiaca kefa

Pracovná šírka	mm	300
Priemer kefy	mm	60
Počet otáčok kefy	1/min	1450

Rozmery a hmotnosť

Teoretický plošný výkon	m ² /h	200
Objem nádrže čistej/znečistenej vody	l	4
Dĺžka x Šírka x Výška	mm	390 x 335 x 1180
Prepravná hmotnosť	kg	12
Celková hmotnosť	kg	16

Zistené hodnoty podľa EN 60335-2-67

Hodnota vibrácií v ruke/ramene	m/s ²	<2,5
Nebezpečnosť K	m/s ²	0,2
Hlučnosť L _{pA}	dB(A)	72
Nebezpečnosť K _{pA}	dB(A)	1
Hlučnosť L _{WA}	dB(A)	85
Nebezpečnosť K _{WA}	dB(A)	1



Prije prve uporabe Vašeg uređaja pročitajte ove originalne radne upute, postupajte prema njima i sačuvajte ih za kasniju uporabu ili za sljedećeg vlasnika.

Pregled sadržaja

Sigurnosni napuci	HR	1
Funkcija	HR	1
Namjensko korištenje	HR	1
Zaštita okoliša	HR	1
Komandni elementi	HR	2
Prvo puštanje u rad	HR	2
U radu	HR	2
Transport	HR	3
Skladištenje	HR	3
Njega i održavanje	HR	4
Smetnje	HR	5
Pribor	HR	6
Pribor i pričuvni dijelovi	HR	6
Jamstvo	HR	6
EU izjava o usklađenosti	HR	7
Tehnički podaci	HR	7

Sigurnosni napuci

Prije prve uporabe uređaja pročitajte i pridržavajte se ovih uputa za uporabu i priloženog prospekta sa sigurnosnim uputama za uređaje za čišćenje s četkama, 5.956-251.0

Stupnjevi opasnosti

⚠ OPASNOST

Napomena koja upućuje na neposredno prijeteću opasnost koja za posljedicu ima teške tjelesne ozljede ili smrt.

⚠ UPOZORENJE

Napomena koja upućuje na eventualno opasnu situaciju koja može prouzročiti teške tjelesne ozljede ili smrt.

⚠ OPREZ

Napomena koja upućuje na eventualno opasnu situaciju koja može prouzročiti lakše ozljede.

PAŽNJA

Napomena koja upućuje na eventualno opasnu situaciju koja može prouzročiti materijalnu štetu.

Funkcija

Usisavač s funkcijom ribanja namijenjen je za mokro čišćenje ravnih podova.

Radna širina od 300 mm i prihvatni volumen spremnika svježe i prijavne vode od po 4 l omogućuju efikasno čišćenje malih površina.

Mrežni pogon omogućava visok učinak bez ograničavanja radnog vremena.

Napomena:

Ovisno o zahtjevima stroj se može opremiti različitim priborom.

Zatražite naš katalog ili posjetite našu internetsku stranicu www.kaercher.com.

Namjensko korištenje

Ovaj uređaj koristite isključivo u skladu s navodima ovih radnih uputa.

- Uređaj se smije koristiti isključivo za čišćenje tvrdih podova koji nisu osjetljivi na vlagu niti poliranje.
Raspon radne temperature je između +5°C i +40°C.
- Uređaj nije prikladan za čišćenje smrznutih podova (npr. u rashladnim komorama).
- Uređaj se smije opremiti isključivo originalnim priborom i pričuvnim dijelovima.
- Uređaj je koncipiran za čišćenje podova u zatvorenom odnosno natkrivenim prostorijama.
- Uređaj nije predviđen za čišćenje javnih prometnih površina.
- Uređaj nije prikladan za primjenu u područjima gdje postoji opasnost od eksplozija.

Zaštita okoliša



Materijali ambalaže se mogu reciklirati. Molimo Vas da ambalažu ne odlažete u kućne otpatke, već ih predajte kao sekundarne sirovine.



Stari uređaji sadrže vrijedne materijale koji se mogu reciklirati te bi ih stoga trebalo predati kao sekundarne sirovine. Baterije, ulje i slični materijali ne smiju dospjeti u okoliš. Stoga Vas molimo da stare uređaje zbrinete preko odgovarajućih sabirnih sustava.

Napomene o sastojcima (REACH)

Aktualne informacije o sastojcima možete pronaći na stranici:

www.kaercher.com/REACH

Komandni elementi

Slika 1, vidi ovoj

- 1 Rukohvat
- 2 Prekidač pumpe za vodu
- 3 Glavna sklopka za rad četki i usisavanje
- 4 Rukohvat
- 5 Kuka za nošenje spremnika prljave vode
- 6 Spremnik prljave vode
- 7 Spremnik svježe vode
- 8 Zatvarač spremnika svježe vode
- 9 Mrežica
- 10 Blok čistača
- 11 Bravica za parkirni položaj
- 12 Usisna cijev
- 13 Spoj usisne cijevi
- 14 Valjkasta četka
- 15 Usisna konzola
- 16 gumb za odglavlivanje, zamjenska četka
- 17 Poklopac spremnika prljave vode
- 18 Zatvarač
- 19 Pokazivač napunjenosti
- 20 Okretna kukica za kvačenje kabela
- 21 Strujni kabel sa strujnim utikačem

Oznaka u boji

- Komandni elementi za proces čišćenja su žuti.
- Komandni elementi za održavanje i servis su svijetlo sivi.

Prvo puštanje u rad

Slika 2, vidi ovoj

- Cijev na kraju ručice utaknite u otvor na uređaju.
- Pritisnite rezu i ručicu ugurajte tako da dosjedne u uređaj.
- Usmjerite kabel u uređaju i postavite poklopac kao što je prikazano na priloženom listu.

U radu

Dopunjavanje spremnika svježe vode

⚠ OPREZ

Opasnost od oštećenja. Koristite samo preporučena sredstva za pranje. Za druga sredstva za pranje korisnik na sebe preuzima povećani rizik od nesreća, remećenja sigurnosti pri radu i smanjenog životnog vijeka uređaja. Koristite samo sredstva za pranje koja ne sadrže otapala, solnu i fluorovodičnu kiselinu.

Obratite pažnju na sigurnosne napomene na sredstvima za pranje.

Napomena:

Ne primjenjujte sredstva za pranje koja jako pjene.

Obratite pozornost na napatke za doziranje.

Preporučena sredstva za pranje:

Primjena	Sredstvo za pranje	Koncentracija
Sredstvo za brisanje EXTRA	RM 780	0,5 - 2,0%
Sredstvo za pranje i poliranje svih vrsta tvrdih površina	RM 730	0,5 - 3,0%
Alkalno sredstvo za redovito čišćenje	RM 743	0,5 - 2,0%

- Skinite spremnik svježe vode s uređaja.
- Otvorite poklopac spremnika svježe vode.
- Ulijte mješavinu vode i sredstva za pranje. Najviša temperatura tekućine smije biti 50 °C.
- Zatvorite poklopac spremnika svježe vode.
- Spremnik svježe vode umetnite u uređaj.

Priključivanje na električnu mrežu

- Donju kukicu za kvačenje kabela preklopite prema gore i skinite kabel.
- Provjerite jesu li strujni kabel i strujni utikač oštećeni ili potrgani. Zamjenu dijelova prepustite isključivo servisnoj službi ili električaru.
- Strujni utikač utaknite u utičnicu.

Čišćenje

⚠ **OPASNOST**

Opasnost od strujnog udara uslijed oštećenja strujnog priključnog kabla. Pobrinite se da strujni priključni kabel ne dođe u dodir s rotirajućim četkama.

PAŽNJA

Opasnost od oštećenja pumpe za svježu vodu pri radu na suho uslijed ispražnjenog spremnika svježe vode. Nadzirite indikator napunjenosti pa ako je spremnik svježe vode prazan, isključite prekidač pumpe za vodu.

- Pritisnite bravicu za parkirni položaj pa ručicu preklonite unatrag.
- Glavnu sklopku za rad četki i usisavanje postavite na "1".
- Uključite prekidač pumpe za vodu.
- Uređaj pomičite po površini koju treba očistiti.

Završetak čišćenja

- Isključite prekidač pumpe za vodu.
- Još malo pomičite uređaj kako biste usisali preostalu vodu.
- Glavnu sklopku za rad četki i usisavanje postavite na "0".
- Ručicu preklonite prema naprijed i uglažite u parkirni položaj.
- Izvucite utikač iz utičnice.

Pražnjenje spremnika prljave vode

Napomena:

Kad se spremnik prljave vode napuni, plovak blokira usisni kanal. Usisavanje se prekida. Ispraznite spremnik prljave vode.

⚠ **UPOZORENJE**

Pridržavajte se lokalnih propisa za zbrinjavanje otpadne vode.

- Isključite uređaj.
- Uspravite uređaj i uglažite u parkirni položaj.
- Skinite spremnik svježe vode s uređaja.
- Kuku za nošenje spremnika prljave vode preklonite prema dolje i skinite spremnik.
- Podignite zatvarač i skinite poklopac spremnika prljave vode.

- Izlijte prljavu vodu.
- Nakon toga spremnik prljave vode isperite čistom vodom.
- Postavite poklopac na spremnik prljave vode i pričvrstite ga.
- Spremnik prljave vode umetnite u uređaj.

Pražnjenje spremnika svježe vode

- Skinite spremnik svježe vode s uređaja.
- Otvorite poklopac spremnika svježe vode.
- Izlijte tekućinu za pranje.
- Zatvorite poklopac spremnika svježe vode.
- Spremnik svježe vode umetnite u uređaj.

Transport

⚠ **OPREZ**

Opasnost od ozljeda i oštećenja! Prilikom transporta pazite na težinu uređaja.

- Ručicu preklonite prema naprijed i uglažite u parkirni položaj.
- Ručicu preklonite unatrag i gurajte uređaj.
- ili
- Uređaj podignite i nosite držeći ga za ručicu za nošenje.
- Prilikom transporta vozilima osigurajte uređaj od klizanja i naginjanja sukladno odgovarajućim mjerodavnim propisima.

Skladištenje

⚠ **OPREZ**

Opasnost od ozljeda i oštećenja! Pri skladištenju imajte u vidu težinu uređaja.

Ovaj se uređaj smije skladištiti samo u zatvorenim prostorijama.

Njega i održavanje

⚠ **OPASNOST**

Postoji opasnost od ozljeda uslijed nehotičnog pokretanja uređaja i strujnog udara. Uređaj prije svih radova na njemu isključite i izvucite strujni utikač iz utičnice.

PAŽNJA

Opasnost od oštećenja stroja uslijed ispuštanja vode. Spremnike prljave i svježe vode ispraznite prije radova na održavanju uređaja.

Plan održavanja

Nakon rada

PAŽNJA

Opasnost od oštećenja. Stroj ne prskajte vodom i ne primjenjujte nagrizajuća sredstva za pranje.

- Ispraznite spremnik prljave vode.
- Očistite brtvila između spremnika prljave vode i uređaja.
- Ispraznite spremnik svježe vode.
- Isperite uređaj: Spremnik svježe vode napunite čistom vodom (bez sredstva za pranje) i pustite uređaj da radi u trajanju od jedne minute s aktiviranim navlaživanjem četki.
- Ispraznite spremnik svježe vode.
- Uređaj prebrišite izvana vlažnom krpom natopljenom u otopinu blagog sredstva za pranje.
- Očistite usisne konzole, provjerite pohabanost i po potrebi ih zamijenite (vidi poglavlje "Radovi na održavanju").
- Provjerite istrošenost četke, po potrebi je zamijenite (vidi poglavlje "Radovi na održavanju").

Radovi na održavanju

Zamjena usisnih konzola

Napomena:

Usisne konzole su za uređaj pričvršćene uskočnim zatvaračem i mogu se lako izvući.

- Skinite spremnik svježe vode.
- Skinite spremnik prljave vode.
- Položite uređaj na stražnju stranu.
- Skinite usisne konzole prema dolje.
- Namjestite i pričvrstite nove usisne konzole.

Zamjena valjkaste četke

- Skinite spremnik svježe vode.
- Skinite spremnik prljave vode.
- Položite uređaj na stražnju stranu.
- Pritisnite gumb za deblokiranje valjkastih četki pa zatim valjkastu četku preoklopite prema dolje i skinite je sa zadržatnika.
- Nove valjkaste četke natakните na zadržatnik i blokirajte na suprotnoj strani.

Zaštita od smrzavanja

U slučaju opasnosti od smrzavanja:

- Ispraznite spremnik svježe i prljave vode.
- Uređaj odložite na mjesto zaštićeno od mraza.

Smetnje

⚠ OPASNOST

Postoji opasnost od ozljeda uslijed nehotičnog pokretanja uređaja i strujnog udara. Uređaj prije svih radova na njemu isključite i izvucite strujni utikač iz utičnice.

PAŽNJA

Opasnost od oštećenja stroja uslijed ispuštanja vode. Spremnike prljave i svježe vode ispraznite prije radova na održavanju uređaja.

U slučaju smetnji koje se ne mogu otkloniti uz pomoć ove tablice, pozovite servisnu službu.

Smetnja	Otklanjanje
Uređaj se ne može pokrenuti	Provjerite je li strujni utikač utaknut u utičnicu.
Nedovoljna količina vode	Provjerite razinu svježe vode i po potrebi dopunite spremnik.
	Otvorite zatvarač spremnika svježe vode. Ako se prilikom otvaranja ustanovi podtlak u spremniku, očistite ventil za odzračivanje u zatvaraču spremnika svježe vode.
	Očistite razdjelnik vode (vidi poglavlje "Čišćenje razdjelnika vode").
	Izvadite spremnik svježe vode i provjerite je li mrežica zaprljana. Po potrebi izvadite i očistite mrežicu.
	Skinite ventil s filtrom na spremniku svježe vode (slika 3, vidi ovaj) i isperite mlakom vodom.
Iz spremnika svježe vode može tijekom dopunjavanja kapati voda	Skinite ventil s filtrom na spremniku svježe vode (slika 3, vidi ovaj) i isperite mlakom vodom.
Nedovoljan učinak usisavanja	Ispraznite spremnik prljave vode.
	Postavite spremnik prljave vode u uređaj da dosjedne.
	Očistite brtvila između spremnika prljave vode i poklopca, provjerite zabrtvljenost i po potrebi zamijenite.
	Provjerite brtvila između poklopca spremnika prljave vode i uređaja. Ako su brtvila oštećena, obratite se servisnoj službi.
	Provjerite jesu li usisne konzole uglavljene u blok čistača.
	Usisna konzola je začepljena - očistite je.
	Ako su usisne konzole pohabane, zamijenite prednju sa stražnjom. U slučaju da su obe usisne konzole pohabane, postavite nove.
	Provjerite jesu li su oba dijela usisne cijevi ispravno spojena sa spojem usisne cijevi.
	Provjerite začepljenost usisne cijevi i usisnog kanala, po potrebi otklonite začepljenja (vidi poglavlje "Čišćenje usisne cijevi").
	Provjerite je li kabel iza spremnika položen ravno i je li postavljen priloženi poklopac.
Nezadovoljavajući rezultat čišćenja	Provjerite istrošenost valjkastih četki, po potrebi ih zamijenite.
Četka se ne vrti	Provjerite da neko strano tijelo ne blokira valjkaste četke te ga otklonite.
Zvuk škripanja, četka se ne okreće	Aktivirala se klizna spojka. Isključite aparat, provjerite/očistite valjkastu četku.

Čišćenje razdjelnika vode

- Izvadite valjkaste četke.
- Izvucite letvicu za distribuciju vode u tunelu sa četkama (slika 4, vidi ovoj).
- Tekućom vodom očistite kanal za navodnjavanje i otvore na letvici za distribuciju vode.

Čišćenje usisne cijevi

- Skinite spremnik svježe vode s uređaja.
- Kuku za nošenje spremnika prljave vode preklopite prema dolje i skinite spremnik.

- Spoj usisne cijevi izvucite unatrag iz uređaja i oba kraja usisne cijevi okrenite prema van (slika 5, vidi ovoj). Usisna cijev je odvojena i oba kraja su dostupna za čišćenje.
- Skinite usisne konzole na dolje, usisni kanal na bloku čistača je dostupan za čišćenje (slika 6, vidi ovoj).
- Usisno crijevo i usisni kanal isperite vodom ili nekim tupim predmetom izvucite ili izgurajte začepljenja.

Pribor

Pribor	Opis	Kataloški broj
Crvena valjkasta četka	Univerzalna četka za sve podne obloge	2.642-660.0
Narančasta valjkasta četka	Specijalna četka za hrapave podove, kao što su neklizajuće pločice i fuge	2.642-661.0
Komplet gumica za usisavanje	2 usisne konzole i gumice za usisavanje od prirodnog kaučuka. Kao rezerva.	2.642-662.0
Valjak od mikrovlakana	Specijalno za gres pločice, četka za čišćenje od mikrovlakana s posebno visokom snagom čišćenja.	4.762-453.0
Komplet za čišćenje tepiha	Za dubinsko čišćenje tepiha i tekstilnih površina.	2.642-663.0
RM 780, Sredstvo za brisanje extra, 2,5 l	Za redovno čišćenje.	6.295-580.0
RM 730, Sredstvo za pranje i poliranje podova, 1,0 l	Za sve tvrde i elastične podne obloge, posebno prikladno za čišćenje kamenih podova visokog sjaja.	6.295-491.0
RM 743, Univerzalno sredstvo za pranje podova, 1,0 l	Posebno prikladno za čišćenje linoleuma i gres pločica.	6.295-293.0

Pribor i pričuvni dijelovi

- Upotrebjavajte samo originalni pribor i originalne rezervne dijelove, oni jamče za siguran rad uređaja bez smetnji.
- Informacije o priboru i rezervnim dijelovima možete pronaći na www.kaercher.com.

Jamstvo

U svakoj zemlji važe jamstveni uvjeti koje je izdala naša nadležna organizacija za distribuciju. Eventualne smetnje na priboru za vrijeme trajanja jamstva uklanjamo besplatno ukoliko je uzrok greška u materijalu ili proizvodnji. U slučaju koji podliježe garanciji obratite se, uz prilaganje potvrde o kupnji, Vašem prodavaču ili najbližoj ovlaštenoj servisnoj službi.

EU izjava o usklađenosti

Izjavljujemo da navedeni uređaj u svojoj zamisli i konstrukciji te kod nas korištenoj izvedbi odgovara osnovnim sigurnosnim i zdravstvenim zahtjevima u skladu s niže navedenim direktivama Europske Zajednice. Ova izjava gubi valjanost u slučaju izmjene stroja koja nisu ugovorene s nama.

Proizvod: čistač podova

Tip: 1.783-xxx

Odgovarajuće smjernice EU:

2006/42/EZ (+2009/127/EZ)

2014/30/EU

Primijenjene usklađene norme:

EN 55014-1: 2006+A1: 2009+A2: 2011

EN 55014-2: 2015

EN 60335-1

EN 60335-2-67: 2009

EN 61000-3-2: 2014

EN 61000-3-3: 2013

EN 62233: 2008

Primijenjeni nacionalni standardi:

-

Potpisnici rade po nalogu i s ovlaštenjem posloводства.



H. Jenner

Chief Executive Officer



S. Reiser

Head of Approbation

Opunomoćeni za izradu dokumentacije:
S. Reiser

Alfred Kärcher GmbH & Co. KG

Alfred-Kärcher-Str. 28 - 40

71364 Winnenden (Germany)

Tel.: +49 7195 14-0

Faks:+49 7195 14-2212

Winnenden, 2018/04/01

Tehnički podaci

Snaga

Nazivni napon	V	220...240
Frekvencija	Hz	1~ 50/60
Prosječna potrošnja energije	W	820
Klasa zaštite		I
Zaštita		IPX4

Usisivanje

Snaga usisavanja, protok zraka	l/s	26
Snaga usisavanja, podtlak	kPa	13

Četka za čišćenje

Radna širina	mm	300
Promjer četki	mm	60
Broj okretaja četki	1/min	1450

Dimenzije i težine

Teoretski površinski učinak	m ² /h	200
Zapremnina spremnika svježe/prljave vode	l	4
Duljina x širina x visina	mm	390 x 335 x 1180
Transportna težina	kg	12
Ukupna težina	kg	16

Utvrđene vrijednosti prema EN 60335-2-67

Vrijednost vibracije na ruci	m/s ²	<2,5
Nepouzdanost K	m/s ²	0,2
Razina zvučnog tlaka L _{pA}	dB(A)	72
Nepouzdanost K _{pA}	dB(A)	1
Razina zvučne snage L _{WA}	dB(A)	85
Nepouzdanost K _{WA}	dB(A)	1



Pre prve upotrebe Vašeg uređaja pročitatite ove originalno uputstvo za rad, postupajte prema njemu i sačuvajte ga za kasniju upotrebu ili za sledećeg vlasnika.

Pregled sadržaja

Sigurnosne napomene	SR	1
Funkcija	SR	1
Namensko korišćenje	SR	1
Zaštita životne sredine	SR	1
Komandni elementi	SR	2
Prvo puštanje u rad	SR	2
Rad	SR	2
Transport	SR	3
Skladištenje	SR	3
Nega i održavanje	SR	4
Smetnje	SR	5
Pribor	SR	6
Pribor i rezervni delovi	SR	6
Garancija	SR	6
Izjava o usklađenosti sa propisima EU	SR	7
Tehnički podaci	SR	7

Sigurnosne napomene

Pre prve upotrebe uređaja pročitatite i uvažite ovo uputstvo za rukovanje i priloženu brošuru Sigurnosne napomene za uređaje za čišćenje sa četkama, 5.956-251.0

Stepeni opasnosti

⚠ OPASNOST

Napomena koja ukazuje na neposredno preteću opasnost koja dovodi do teških telesnih povreda ili smrti.

⚠ UPOZORENJE

Napomena koja ukazuje na eventualno opasnu situaciju koja može dovesti do teških telesnih povreda ili smrti.

⚠ OPREZ

Napomena koja ukazuje na eventualno opasnu situaciju, koja može izazvati lakše telesne povrede.

PAŽNJA

Napomena koja ukazuje na eventualno opasnu situaciju koja može izazvati materijalne štete.

Funkcija

Mašina za ribanje i usisavanje je namenjena za mokro čišćenje ravnih podova.

Radna širina od 300 mm i zapremina rezervoara za svežu i prljavu vodu od po 4 lit. omogućavaju efikasno čišćenje malih površina.

Mrežni pogon omogućava visoku snagu bez ograničavanja radnog vremena.

Napomena:

Zavisno od zahteva čišćenja uređaj može da se opremi različitim priborom.

Zatražite naš katalog ili posetite našu Internet stranicu pod www.kaercher.com.

Namensko korišćenje

Ovaj uređaj koristite isključivo u skladu sa navodima ovog radnog uputstva.

- Uređaj sme da se koristi samo za čišćenje tvrdih površina otpornih na vlagu i sredstva za poliranje. Raspon radne temperature je između +5°C i +40°C.
- Uređaj nije prikladan za čišćenje smrznutih podova (npr. u rashladnim komorama).
- Uređaj se sme opremiti isključivo originalnim priborom i rezervnim delovima.
- Uređaj je razvijen za čišćenje podova u zatvorenim prostorijama odnosno podova natkrivenih površina.
- Uređaj nije namenjen za čišćenje javnih saobraćajnih površina.
- Uređaj nije prikladan za primenu u područjima gde postoji opasnost od eksplozija.

Zaštita životne sredine



Ambalaža se može ponovo preraditi. Molimo Vas da ambalažu ne bacate u kućne otpatke nego da je dostavite na odgovarajuća mesta za ponovnu preradu.



Stari uređaji sadrže vredne materijale sa sposobnošću recikliranja i treba ih dostaviti za ponovnu preradu. Baterije, ulje i slične materije ne smeju dospeti u čovekovu okolinu. Stoga Vas molimo da stare uređaje odstranjete preko primerenih sabirnih sistema.

Napomene o sastojcima (REACH)

Aktuelne informacije o sastojcima možete pronaći na stranici:

www.kaercher.com/REACH

Komandni elementi

Slika 1, vidi omot

- 1 Ručka
- 2 Prekidač pumpe za vodu
- 3 Glavni prekidač za rad četki i usisavanje
- 4 Ručka za nošenje
- 5 Kuka za nošenje rezervoara za prljavu vodu
- 6 Rezervoar prljave vode
- 7 Rezervoar za svežu vodu
- 8 Zatvarač rezervoara sveže vode
- 9 Mrežica
- 10 Blok čistača
- 11 Bravica za parkirni položaj
- 12 Usisna cev
- 13 Spoj usisne cevi
- 14 Valjkasta četka
- 15 Usisna konzola
- 16 dugme za odglavlivanje, rezervna četka
- 17 Poklopac rezervoara za prljavu vodu
- 18 Zatvarač
- 19 Indikator napunjenosti
- 20 Obrtne kukice za kačenje kabla
- 21 Strujni kabl sa utikačem

Oznaka u boji

- Komandni elementi za proces čišćenja su žuti.
- Komandni elementi za održavanje i servis su svetlo sivi.

Prvo puštanje u rad

Slika 2, vidi omot

- Cev na kraju ručke utaknite u otvor na uređaju.
- Pritisnite rezu i ručku ugurajte tako da se uglati u uređaj.
- Usmerite kabl u uređaju i postavite poklopac onako kako je prikazano na priloženom listu.

Rad

Dopunjavanje rezervoara sveže vode

△ OPREZ

Opasnost od oštećenja. Upotrebljavajte samo preporučene deterđente. Za druge deterđente korisnik na sebe preuzima povećan rizik od nesreća, remećenja sigurnosti pri radu i smanjenog životnog veka uređaja. Koristite samo deterđente koji ne sadrže rastvarače, sonu i fluorovodoničnu kiselinu.

Obratite pažnju na sigurnosne napomene na pakovanjima deterđzenata.

Napomena:

Ne primenjujte deterđente koji jako pene. Uzmite u obzir uputstva za doziranje.

Preporučeni deterđenti:

Primena	Deterđent	Koncentracija
Sredstvo za brisanje EXTRA	RM 780	0,5 - 2,0%
Sredstvo za pranje i poliranje svih vrsta tvrdih površina	RM 730	0,5 - 3,0%
Alkalno sredstvo za redovno čišćenje	RM 743	0,5 - 2,0%

- Skinite rezervoar sveže vode s uređaja.
- Otvorite poklopac rezervoara sveže vode.
- Ulijte mešavinu vode i deterđenta. Najviša temperatura tečnosti sme da iznosi 50 °C.
- Zatvorite poklopac rezervoara sveže vode.
- Rezervoar sveže vode stavite u uređaj.

Priključivanje na električnu mrežu

- Donju kukicu za kačenje kabla preklopite prema gore i skinite kabl.
- Proverite da li su strujni kabl i strujni utikač oštećeni ili polomljeni. Delove sme da zamenjuje isključivo servisna služba ili električar.
- Strujni utikač utaknite u utičnicu.

Čišćenje

⚠ **OPASNOST**

Opasnost od strujnog udara usled oštećenja strujnog priključnog kabla. Pazite da strujni priključni kabl ne dođe u kontakt sa rotirajućim četkama.

PAŽNJA

Opasnost od oštećenja pumpe za svežu vodu pri radu na suvo zbog praznog rezervoara sveže vode. Nadgledajte indikator napunjenosti i u slučaju da je rezervoar sveže vode prazan isključite prekidač pumpe za vodu.

- Pritisnite bravicu za parkirni položaj i ručku preklopite unazad.
- Glavni prekidač za rad četki i usisavanje postavite na "1".
- Uključite prekidač pumpe za vodu.
- Uređaj pomerajte po površini koju treba očistiti.

Završetak čišćenja

- Isključite prekidač pumpe za vodu.
- Još malo pomerajte uređaj kako biste usisali preostalu vodu.
- Glavni prekidač za rad četki i usisavanje postavite na "0".
- Ručku preklopite prema napred i uglavite u parkirni položaj.
- Izvucite utikač iz utičnice.

Pražnjenje rezervoara prljave vode

Napomena:

Kada se rezervoar prljave vode napuni, plovak zatvara usisni kanal. Usisavanje se prekida. Ispraznite rezervoar prljave vode.

⚠ **UPOZORENJE**

Слідуйте місцевим нормам щодо стічних вод.

- Isključite uređaj.
- Uspravite uređaj i uglavite u parkirni položaj.
- Skinite rezervoar sveže vode s uređaja.
- Kuku za nošenje rezervoara za prljavu vodu preklopite na dole i skinite rezervoar.
- Podignite zatvarač i skinite poklopac rezervoara za prljavu vodu.
- Izlijte prljavu vodu.
- Zatim rezervoar za prljavu vodu isperite čistom vodom.
- Postavite poklopac na rezervoar za prljavu vodu i uglavite ga.
- Rezervoar za prljavu vodu stavite u uređaj.

Pražnjenje rezervoara za svežu vodu

- Skinite rezervoar sveže vode s uređaja.
- Otvorite poklopac rezervoara sveže vode.
- Izlijte tečnost za pranje.
- Zatvorite poklopac rezervoara sveže vode.
- Rezervoar sveže vode stavite u uređaj.

Transport

⚠ **OPREZ**

Opasnost od povreda i oštećenja! Prilikom transporta pazite na težinu uređaja.

- Ručku preklopite prema napred i uglavite u parkirni položaj.
- Ručku preklopite unazad i gurajte uređaj.

ili

- Uređaj podignite i nosite držeći ga za ručku za nošenje.
- Prilikom transporta vozilima osigurajte uređaj od klizanja i nakretanja u skladu sa odgovarajućim važećim propisima.

Skladištenje

⚠ **OPREZ**

Opasnost od povreda i oštećenja! Pri skladištenju imajte u vidu težinu uređaja.

Ovaj uređaj se sme skladištiti samo u zatvorenim prostorijama.

Nega i održavanje

⚠ **OPASNOST**

Postoji opasnost od povreda usled nehotičnog pokretanja uređaja i strujnog udara.

Uređaj pre svih radova na njemu isključite i izvucite strujni utikač iz utičnice.

PAŽNJA

Opasnost od oštećenja uređaja usled ispuštanja vode. Rezervoare za prljavu i svežu vodu ispraznite pre radova na održavanju uređaja.

Plan održavanja

Nakon rada

PAŽNJA

Opasnost od oštećenja. Uređaj ne prskajte vodom i ne primenjujte nagrizajuća sredstva za pranje.

- Ispraznite rezervoar prljave vode.
- Očistite zaptivke između rezervoara prljave vode i uređaja.
- Ispraznite rezervoar sveže vode.
- Isperite uređaj: Rezervoar sveže vode napunite čistom vodom (bez deterdženta) i pustite uređaj da radi jedan minut sa aktiviranim navlaživanjem četki.
- Ispraznite rezervoar sveže vode.
- Uređaj prebrišite spolja vlažnom krpom natopljenom u rastvor blagog sredstva za pranje.
- Očistite usisne konzole, proverite pohabanost i po potrebi ih zamenite (vidi poglavlje "Radovi na održavanju").
- Proverite istrošenost četke i ako je potrebno zamenite je (vidi poglavlje "Radovi na održavanju").

Radovi na održavanju

Zamena usisnih konzola

Napomena:

Usisne konzole su za uređaj pričvršćene uskočnim zatvaračem i mogu se lako izvući.

- Skinite rezervoar sveže vode.
- Skinite rezervoar za prljavu vodu.
- Položite uređaj na zadnju stranu.
- Skinite usisne konzole na dole.
- Namestite i uglavite nove usisne konzole.

Zamena valjkaste četke

- Skinite rezervoar sveže vode.
- Skinite rezervoar za prljavu vodu.
- Položite uređaj na zadnju stranu.
- Pritisnite dugme za odglavlivanje valjkastih četki pa potom valjkastu četku preklopite na dole i skinite je sa zahvatnika.
- Nove valjkaste četke natakните na zahvatnik i blokirajte na suprotnoj strani.

Zaštita od smrzavanja

U slučaju opasnosti od smrzavanja:

- Ispraznite rezervoar sveže i prljave vode.
- Uređaj odložite na mesto zaštićeno od mraza.

Smetnje

△ OPASNOST

Postoji opasnost od povreda usled nehotičnog pokretanja uređaja i strujnog udara.

Uređaj pre svih radova na njemu isključite i izvucite strujni utikač iz utičnice.

PAŽNJA

Opasnost od oštećenja uređaja usled ispuštanja vode. Rezervoare za prljavu i svežu vodu ispraznite pre radova na održavanju uređaja.

U slučaju smetnji koje se ne mogu otkloniti uz pomoć ove tabele, pozovite servisnu službu.

Smetnja	Otklanjanje
Uređaj se ne može pokrenuti	Proverite da li je strujni utikač utaknut u utičnicu.
Nedovoljna količina vode	Proverite nivo sveže vode i po potrebi dopunite rezervoar.
	Otvorite zatvarač rezervoara sveže vode. Ukoliko se prilikom otvaranja utvrdi podpritisak u rezervoaru, očistite odušni ventil u zatvaraču rezervoara sveže vode.
	Očistite razdelnik vode (vidi poglavlje "Čišćenje razdelnika vode").
	Izvadite rezervoar sveže vode i proverite da li je mrežica zaprljana. Po potrebi izvadite i očistite mrežicu.
	Skinite ventil sa filterom na rezervoaru sveže vode (slika 3, vidi omot) i isperite mlakom vodom.
Iz rezervoara za svežu vodu može kapati voda prilikom dopunjavanja	Skinite ventil sa filterom na rezervoaru sveže vode (slika 3, vidi omot) i isperite mlakom vodom.
Nedovoljan učinak usisavanja	Ispraznite rezervoar prljave vode.
	Uglavite rezervoar za prljavu vodu u uređaj.
	Očistite zaptivke između rezervoara prljave vode i poklopca, proverite zaptivenost i po potrebi zamenite.
	Proverite zaptivke između poklopca rezervoara prljave vode i uređaja. Ukoliko su zaptivke oštećene, obratite se servisnoj službi.
	Proverite da li su usisne konzole uglavljene u blok čistača.
	Usisna konzola je začepljena - očistite je.
	Ako su usisne konzole pohabane, zamenite prednju i zadnju međusobno. Ako su obe usisne konzole pohabane, postavite nove.
	Proverite da li su oba dela usisne cevi ispravno spojena sa spojem usisne cevi.
	Proverite začepljenost usisne cevi i usisnog kanala, po potrebi otklonite začepljenja (vidi poglavlje "Čišćenje usisne cevi").
	Proverite da li je kabl iza rezervoara položen ravno i da li je postavljen priloženi poklopac.
Nezadovoljavajući rezultat čišćenja	Proverite istrošenost valjkastih četki i ako je potrebno zamenite ih.
Četka se ne vrti	Proverite da neko strano telo ne blokira valjkaste četke pa ga otklonite.
Zvuk škripanja, četka se ne okreće	Aktivirala se klizna spojnica. Isključite aparat, proverite/očistite valjkastu četku.

Čišćenje razdelnika vode

- Izvadite valjkaste četke.
- Izvucite letvicu za distribuciju vode u tunelu sa četkama (slika 4, vidi omot).
- Tekućom vodom očistite kanal za navodnjavanje i otvore na letvici za distribuciju vode.

Čišćenje usisne cevi

- Skinite rezervoar sveže vode s uređaja.
- Kuku za nošenje rezervoara za prljavu vodu preklopite na dole i skinite rezervoar.

- Spoj usisne cevi izvucite unazad iz uređaja i oba kraja usisne cevi okrenite prema spolja (slika 5, vidi omot). Usisna cev je odvojena i oba kraja su dostupna za čišćenje.
- Skinite usisne konzole na dole, usisni kanal na bloku čistača je dostupan za čišćenje (slika 6, vidi omot).
- Usisno crevo i usisni kanal isperite vodom ili nekim tupim predmetom izvucite ili izgurajte začepljenja.

Pribor

Pribor	Opis	Broj narudžbe
Crvena valjkasta četka	Univerzalna četka za sve podne obloge	2.642-660.0
Narandžasta valjkasta četka	Specijalna četka za hrapave podove kao što su neklizajuće pločice i fuge	2.642-661.0
Garnitura gumica za usisavanje	2 usisne konzole i gumice za usisavanje od prirodnog kaučuka. Kao rezerva.	2.642-662.0
Valjak od mikrovlakana	Specijalno za gres pločice, četka za čišćenje od mikrovlakana s posebno visokom moći čišćenja.	4.762-453.0
Komplet za čišćenje tepiha	Za dubinsko čišćenje tepiha i tekstilnih površina.	2.642-663.0
RM 780, Sredstvo za brisanje extra, 2,5 l	Za redovno čišćenje.	6.295-580.0
RM 730, Sredstvo za pranje i poliranje podova, 1,0 l	Za sve tvrde i elastične podne obloge, posebno prikladno za čišćenje kamenih podova visokog sjaja.	6.295-491.0
RM 743, Univerzalno sredstvo za pranje podova, 1,0 l	Posebno prikladno za čišćenje linoleuma i gres pločica.	6.295-293.0

Pribor i rezervni delovi

- Koristite samo originalni pribor i originalne rezervne delove, oni pružaju garanciju za bezbedan i nesmetan rad uređaja.
- Informacije o priboru i rezervnim delovima možete pronaći na www.kaercher.com.

Garancija

U svakoj zemlji važe garantni uslovi koje je izdala naša nadležna distributivna organizacija. Eventualne smetnje na priboru za vreme trajanja garancije otklanjamo besplatno, ukoliko je uzrok greška u materijalu ili proizvodnji. U slučaju koji podleže garanciji obratite se sa potvrdom o kupovini Vašem prodavcu ili najbližoj ovlašćenju servisnoj službi.

Izjava o usklađenosti sa propisima EU

Ovim izjavljujemo da ovde opisana mašina po svojoj koncepciji i načinu izrade, sa svim njenim modelima koje smo izneli na tržište, odgovara osnovnim zahtevima dole navedenih propisa Evropske Zajednice o sigurnosti i zdravstvenoj zaštiti. Ova izjava prestaje da važi ako se bez naše saglasnosti na mašini izvedu bilo kakve promene.

Proizvod: mašina za pranje podova

Tip: 1.783-xxx

Odgovarajuće EU-direktive:

2006/42/EZ (+2009/127/EZ)

2014/30/EU

Primenjene usklađene norme:

EN 55014-1: 2006+A1: 2009+A2: 2011

EN 55014-2: 2015

EN 60335-1

EN 60335-2-67: 2009

EN 61000-3-2: 2014

EN 61000-3-3: 2013

EN 62233: 2008

Primenjeni nacionalni standardi:

-

Potpisnici rade po nalogu i sa ovlašćenjem posloводства.



H. Jenner
Chief Executive Officer



S. Reiser
Head of Approbation

Opunomoćeni za izradu dokumentacije:
S. Reiser

Alfred Kärcher GmbH & Co. KG

Alfred-Kärcher-Str. 28 - 40

71364 Winnenden (Germany)

Tel.: +49 7195 14-0

Faks: +49 7195 14-2212

Winnenden, 2018/04/01

Tehnički podaci

Snaga		
Nominalni napon	V	220...240
Frekvencija	Hz	1~ 50/60
Prosečna potrošnja energije	W	820
Klasa zaštite		I
Stepen zaštite		IPX4
Usisivanje		
Snaga usisavanja, protok vazduha	l/s	26
Snaga usisavanja, podpritisak	kPa	13
Četka za čišćenje		
Radna širina	mm	300
Prečnik četki	mm	60
Broj obrtaja četki	1/min	1450
Dimenzije i težine		
Teoretski površinski učinak	m ² /h	200
Zapremina rezervoara sveže/prljave vode	l	4
Dužina x širina x visina	mm	390 x 335 x 1180
Transportna težina	kg	12
Ukupna težina	kg	16
Izračunate vrednosti prema EN 60335-2-67		
Vrednost vibracije na ruci	m/s ²	<2,5
Nepouzdanost K	m/s ²	0,2
Nivo zvučnog pritiska L _{PA}	dB(A)	72
Nepouzdanost K _{PA}	dB(A)	1
Nivo zvučne snage L _{WA}	dB(A)	85
Nepouzdanost K _{WA}	dB(A)	1



Преди първото използване на Вашия уред прочетете това оригинално инструкция за работа, действайте според него и го запазете за по-късно използване или за следващия притежател.

Съдържание

Указания за безопасност . . .	BG	1
Функция	BG	1
Употреба по предназначение	BG	1
Опазване на околната среда	BG	2
Обслужващи елементи	BG	2
Първо пускане в експлоатация	BG	2
Експлоатация.	BG	2
Транспорт.	BG	4
Съхранение	BG	4
Грижи и поддръжка	BG	4
Повреди	BG	5
Принадлежности	BG	7
Принадлежности и резервни части.	BG	7
Гаранция	BG	7
ЕС Декларация за съответствие.	BG	8
Технически данни	BG	8

Указания за безопасност

Преди да експлоатирате уреда за първи път, прочетете и съблюдавайте настоящото упътване за употреба и приложената брошура „Указания за безопасност за уреди, почистващи с четки“ 5.956-251.0

Степени на опасност

⚠ ОПАСНОСТ

Указание за непосредствено грозяща опасност, която води до тежки телесни наранявания или до смърт.

⚠ ПРЕДУПРЕЖДЕНИЕ

Указание за възможна опасна ситуация, която може да доведе до тежки телесни наранявания или до смърт.

⚠ ПРЕДПАЗЛИВОСТ

Указание за възможна опасна ситуация, която може да доведе до леки наранявания.

ВНИМАНИЕ

Указание за възможна опасна ситуация, която може да доведе до материални щети.

Функция

Търкащата изсмукваща машина се използва за мокро почистване на равни подове.

Работната ширина от 300 мм и вместимостта на резервоара за чиста и мръсна вода от съответно 4 л позволяват ефективно почистване на малки повърхности.

задействането в мрежата дава възможност за висока производителност без ограничение на работното време.

Указание:

В съответствие със задачата на почистване уредът може да бъде оборудван с различни принадлежности.

Попитайте за нашия каталог или ни посетете в Интернет на адрес www.kaercher.com.

Употреба по предназначение

Използвайте този уред само в съответствие със задачите в настоящото Упътване за експлоатация.

- Уредът може да се използва само за почистване на не чувствителни към влага е не чувствителни към полиране твърди повърхности. Температурният обхват на приложение е между +5°C и +40°C.
- Уредът не е подходящ за почистване на замръзнали подове (напр. в хладилни помещения).
- Уредът може да се оборудва само с оригинални принадлежности и резервни части.
- Уредът е разработен за почистване на подове във вътрешни пространства респ. на покрити повърхности.
- Уредът не е предназначен за почистване на обществени транспортни пътища.

- Уредът не е подходящ за приложение в застрашени от експлозии обкръжения.

Опазване на околната среда



Опаковъчните материали могат да се рециклират. Моля не хвърляйте опаковките при домашните отпадъци, а ги предайте на вторични суровини с цел повторна употреба.



Старите уреди съдържат ценни материали, подлежащи на рециклиране, които могат да бъдат употребени повторно.

Батерии, масла и подобни на тях не бива да попадат в околната среда. Поради това моля отстранявайте старите уреди, използвайки подходящи за целта системи за събиране.

Указания за съставките (REACH)

Актуална информация за съставките ще намерите на:

www.kaercher.com/REACH

Обслужващи елементи

Фигура 1, вижте страницата на корицата.

- 1 Дръжка
- 2 Прекъсвач Водна помпа
- 3 Главен прекъсвач Режим на четкане/всмукване
- 4 Дръжка за носене
- 5 Резервоар за мръсна вода
- 6 Резервоар мръсна вода
- 7 Резервоар чиста вода
- 8 Затваряне на резервоара за чиста вода
- 9 Цедка
- 10 Почистваща глава
- 11 Деблокиране на положението при паркиране
- 12 Всмукателна тръба
- 13 Връзка всмукателна тръба
- 14 Валяк с четка
- 15 Лента засмукване

- 16 Блокиращ механизъм, сменяща се четка
- 17 Капак резервоар мръсна вода
- 18 Заклучване
- 19 Индикатор за нивото
- 20 Кука за кабела, въртяща се:
- 21 Мрежови кабел с щепсел

Цветно обозначение

- Обслужващите елементи за процеса на обслужване са жълти.
- Обслужващите елементи за поддръжка и сервиз са светлосиви.

Първо пускане в експлоатация

Фигура 2, вижте страницата на корицата.

- Поставете тръбата на края на дръжката в отвора на уреда.
- Притиснете фиксатора и пъхнете дръжката, докато се фиксира в уреда.
- Насочете кабела в уреда и поставете капака, както е показано на приложението брошура.

Експлоатация

Пълнене на резервоара за чиста вода

△ ПРЕДПАЗЛИВОСТ

Опасност от увреждане. Използвайте единствено предписаните почистващи препарати. За останалите почистващи препарати има повишена опасност за потребителя по отношение на производствената безопасност, опасност от злополуки и намаляване на срока на експлоатация на уреда. Използвайте само почистващи препарати, които не съдържат разтворители, солна и флуороводородна киселина. Спазвайте указанията за безопасност за почистващите средства.

Указание:

Да не се използват силно пенливи почистващи средства.

Спазвайте указанията за дозиране.

Препоръчително средство за почистване:

Употреба	Почист-ващ пре-парат	Концен-трация
Грижа при изтри-ване EXTRA	RM 780	0,5 - 2,0%
Препарат за почистване и гланциране на всякакви твърди повърхности	RM 730	0,5 - 3,0%
Поддържащ почистващ апарат алкален	RM 743	0,5 - 2,0%

- Свалете резервоара за чиста вода от уреда.
- Отворете капака на резервоара за чиста вода.
- Налейте разтвор на вода и почистващ препарат. Максимална температура на течността 122.00 °F.
- Затворете капака на резервоара за чиста вода.
- Поставете резервоара за чиста вода в уреда.

Установяване на връзка с мрежата

- Наклонете долната кука на кабела нагоре и свалете кабела.
- Проверете мрежовия кабел и щепсела за увреждания и счупване. Смяна да се извършва само в сервиза или от електротехник.
- Включете щепсела в контакта.

Почистване

⚠ **ОПАСНОСТ**

Опасност от нараняване от електрически удар поради повреден мрежови захранващ кабел. Мрежовият захранващ кабел не бива да се докосва до въртящите се четки.

ВНИМАНИЕ

Опасност от увреждане за помпата за чиста вода при сух ход поради празен резервоар за чиста вода. Наблюдавайте индикатора за нивото и при празен

резервоар за чиста вода изключете прекъсвача на водната помпа.

- Натиснете деблокирането на положението при паркиране и завъртете дръжката назад.
- Поставете главния прекъсвач Режим на четкане/всмукване на „1“.
- Включете прекъсвача на водната помпа.
- Придвигнете уреда над повърхността за почистване.

Приключване на почистването

- Изключете прекъсвача на водната помпа.
- Продължете да бутате уреда още малко, за да изсмучете останалата вода.
- Поставете главния прекъсвач Режим на четкане/всмукване на „0“.
- Завъртете дръжката напред и фиксирайте в положение при паркиране.
- Извадете щепсела от контакта.

Изпразване на резервоара за мръсна вода

Указание:

При пълен резервоар за мръсна вода поплавъкът затваря смукателния канал. Изсмукването се прекъсва. Изпразнете резервоара за мръсна вода.

⚠ **ПРЕДУПРЕЖДЕНИЕ**

Да се спазват местните разпоредби за работа с отпадни води.

- Изключете уреда.
- Изправете уреда и го фиксирайте в положение при паркиране.
- Свалете резервоара за чиста вода от уреда.
- Завъртете дръжката на резервоара за мръсна вода надолу и свалете резервоара за мръсна вода.
- Повдигнете закопчалката и свалете капака на резервоара за мръсна вода.
- Излейте мръсната вода.
- Накрая резервоарът за мръсна вода да се изплакне с чиста вода.

- Поставете капака върху резервоара за мръсна вода и го фиксирайте.
- Поставете резервоара за мръсна вода в уреда.

Изпразване на резервоара за чиста вода

- Свалете резервоара за чиста вода от уреда.
- Отворете капака на резервоара за чиста вода.
- Излейте почистващата течност.
- Затворете капака на резервоара за чиста вода.
- Поставете резервоара за чиста вода в уреда.

Транспорт

⚠ ПРЕДПАЗЛИВОСТ

Опасност от нараняване и увреждания! При транспортиране имайте пред вид теглото на уреда.

- Завъртете дръжката напред и фиксирайте в положение при паркиране.
- Завъртете дръжката назад и избутайте уреда

или

- Повдигнете уреда за дръжката и го носете.
- При транспорт в автомобили осигурявайте уреда съгласно валидните директиви против плъзгане и преобръщане.

Съхранение

⚠ ПРЕДПАЗЛИВОСТ

Опасност от нараняване и повреда! При съхранение имайте пред вид теглото на уреда.

Съхранението на този уред е позволено само във вътрешни помещения.

Грижи и поддръжка

⚠ ОПАСНОСТ

Опасност от нараняване поради непреднамерено потеглящ уред и електрически удар.

Преди всички дейности по уреда той да се изключи и да се извади щепсела.

ВНИМАНИЕ

Опасност от увреждане за уреда поради изтичаща вода. Преди дейности по поддръжката по уреда изпразнете резервоарите за мръсна и за чиста вода.

План по поддръжка

След работа

ВНИМАНИЕ

Опасност от увреждане. Не пръскайте уреда с вода и не използвайте агресивни почистващи препарати.

- Изпразване на резервоар мръсна вода.
- Почистете уплътненията между резервоара за мръсна вода и уреда.
- Изпразнете резервоара за чиста вода
- Изплакване на уреда: Напълнете резервоара за чиста вода с чиста вода (без почистващ препарат) и работете с уреда една минута с включено подаване на вода към четките.
- Изпразнете резервоара за чиста вода
- Уредът да се почисти отвън с влажен, натопен в мека почистваща луга парцал.
- Почистете лента засмукване, проверете за износване и сменете при необходимост (вижте „Дейности по поддръжката“).
- Проверявайте четката за износване, при необходимост я сменяйте (вижте „Дейности по поддръжката“).

Дейности по поддръжката

Смяна на лента засмукване

Указание:

Ленти засмукване се закрепят на уреда с пружинен затвор и могат просто да се издърпат.

- Свалете резервоара за чиста вода.
- Свалете резервоара за мръсна вода.
- Уреда да се положи настрани.
- Извадете надолу лента засмукване.
- Поставете нова лента засмукване и я фиксирайте.

Сменете валика с четка

- Свалете резервоара за чиста вода.
- Свалете резервоара за мръсна вода.
- Уреда да се положи настрана.
- Притиснете копчето за деблокиране на валика на четката, завъртете я надолу и я свалете от мястото на захващане.

- Поставете нов валик на четката на мястото на захващане и го фиксирайте на противоположната страна.

Защита от замръзване

При опасност от измръзване:

- Изпразнете резервоарите за чиста и мръсна вода.
- Уреда да се прибере в помещение, защитено от замръзване.

Повреди

⚠ ОПАСНОСТ

Опасност от нараняване поради непреднамерено потеглящ уред и електрически удар.

Преди всички дейности по уреда той да се изключи и да се извади щепсела.

ВНИМАНИЕ

Опасност от увреждане за уреда поради изтичаща вода. Преди дейности по поддръжката по уреда изпразнете резервоарите за мръсна и за чиста вода.

При повреди, които не могат да бъдат отстранени с помощта на настоящата таблица, повикайте сервиза.

Неизправност	Отстраняване
Уредът не може да се стартира	Проверете дали е включен щепсела.
Недостатъчно количество на водата	Да се провери нивото на чистата вода, при необходимост да се допълни резервоара.
	Отворете закопчалката на резервоара за чиста вода. Ако при отварянето се установи, че в резервоара има вакуум, трябва да се почисти вентила за обезвъздушаване в закопчалката на резервоара за чиста вода.
	Почистете водоразпределителя (вижте „Почистване на водоразпределителя“).
	Свалете резервоара за чиста вода и проверете цедката за замърсявания. При нужда свалете цедката и я почистете.
	Извадете вентила с филтъра от резервоара за чиста вода (фиг. 3, вижте страната на корицата) и го изплакнете в хладка вода.
Резервоарът за чиста вода капи при доливане	Извадете вентила с филтъра от резервоара за чиста вода (фиг. 3, вижте страната на корицата) и го изплакнете в хладка вода.

Недостатъчна мощност на изсмукване	Изпразване на резервоар мръсна вода.
	Фиксирайте резервоара за мръсна вода в уреда.
	Да се почистят уплътненията между резервоара за мръсна вода и капака, да се проверят за херметичност, при необходимост да се сменят.
	Проверете уплътненията между капака на резервоара за мръсна вода и уреда. При повредени уплътнения потърсете сервиза.
	Проверете, дали ленти засмукване са фиксирани в почистващата глава.
	Лента засмукване е запушена, почистете.
	Ленти засмукване са износени, разменете предната и задната лента засмукване. Ако и двете ленти засмукване са износени, поставете нови ленти засмукване.
	Проверете, дали частите на всмукателната тръба са свързани коректно с всмукателната тръба.
	Проверете всмукателната тръба и всмукателния канал в почистващата глава за запушвания, при необх. отстранете запушванията (вижте "Почистване на всмукателната тръба").
Проверете, дали кабелът зад резервоара е положен към плоската си страна и дали е поставен приложеният капак.	
Недостатъчен резултат от почистването	Валяка на четката да се провери за износване, при необходимост да се смени.
Четката не се върти	Проверете, дали чужди тела не са блокирали валяка на четката, при необходимост ги отстранете.
Скърцащ шум, четката не се върти	Плъзгащият се съединител се е задействал. Да се изключи уреда, да се провери/почисти валяка на четката.

Почистване на водоразпределителя

- Свалете валяка на четката.
- Извадете лайсната на водоразпределителя в тунела на четката (фиг. 4, вижте страната на корицата).
- Почистете напоителния канал и отворите в лайсната на водоразпределителя под течаща вода.

Почистване на всмукателната тръба

- Свалете резервоара за чиста вода от уреда.
- Завъртете дръжката на резервоара за мръсна вода надолу и свалете резервоара за мръсна вода.

- Извадете връзката на всмукателната тръба надолу от уреда и наклонете двата края на всмукателната тръба навън (фиг. 5, вижте страната на корицата).
Всмукателната тръба е прекъсната и двата края са достъпни за почистването.
- Извадете лента засмукване надолу, всмукателният канал в почистващата глава е достъпен за почистване (фиг. 7, вижте страната на корицата).
- Изплакнете всмукателния маркуч и всмукателния канал или извадете избутайте запушването с тъп предмет.

Принадлежности

Принадлежности	Описание	Номер за поръчки
Четка-валяк, червена	Универсална четка за всякакви подови покрития.	2.642-660.0
Четка-валяк, оренжева	Специална четка за структурирани подове като предпазен фаянс или фуги	2.642-661.0
Комплект засмукващи езичета	2 ленти засмукване и засмукващи езичета от естествен каучук. За резервни нужди.	2.642-662.0
Валяк от микрофибър	Специално за плочки от фин камък, почистваща четка от микрофибър с много висока мощност на почистване.	4.762-453.0
Комплект за почистване на килими	За дълбоко почистване на килими и текстилни повърхности.	2.642-663.0
RM 780, грижа при изтриване extra, 2,5 л	За поддържащо почистване.	6.295-580.0
RM 730, препарат за почистване и гланциране, 1,0 л	За всички твърди и еластични подови повърхности, много подходящ за почистване на много лъскави каменни подове.	6.295-491.0
RM 743, препарат за почистване на подове Universal, 1,0 л	Особено подходящо за почистване на линолеум и плочки от фин камък.	6.295-293.0

Принадлежности и резервни части

- Използвайте само оригинални аксесоари и оригинални резервни части, по този начин осигурявате безопасната и безпроблемна експлоатация на уреда.
- Можете да намерите информация за аксесоари и резервни части на www.kaercher.com.

Гаранция

Във всяка страна са валидни издадените от оторизирания ни дистрибутор гаранционни условия. Евентуални повреди на Вашите принадлежности ще отстраним в рамките на гаранционния срок безплатно, ако се касае за дефект в материалите или при производство. В случай, че трябва да предявите правото си на използване на гаранция се обърнете към специализираната търговска мрежа или към най-близкия Ви оторизиран сервиз, като представите и документите за покупката.

ЕС Декларация за съответствие

С настоящото декларираме, че цитираната по-долу машина съответства по концепция и конструкция, както и по начин на производство, прилаган от нас, на съответните основни изисквания за техническа безопасност и безвредност на Директивите на ЕС. При промени на машината, които не са съгласувани с нас, настоящата декларация губи валидност.

Продукт: Уред за почистване на под
Тип: 1.783-xxx

Намиращи приложение Директиви на ЕС:

2006/42/ЕО (+2009/127/ЕО)
2014/30/ЕС

Намерили приложение хармонизирани стандарти:

EN 55014–1: 2006+A1: 2009+A2: 2011
EN 55014–2: 2015
EN 60335–1
EN 60335–2–67: 2009
EN 61000–3–2: 2014
EN 61000–3–3: 2013
EN 62233: 2008

Приложими национални стандарти

-

Подписалите действат по възложение и като пълномощници на управителното тяло.

H. Jenner

Chief Executive Officer

S. Reiser

Head of Approbation

пълномощник по документацията:
S. Reiser

Alfred Kaercher GmbH & Co. KG
Alfred-Kaercher-Str. 28 - 40
71364 Winnenden (Germany)
Тел.: +49 7195 14-0
Факс: +49 7195 14-2212

Winnenden, 2018/04/01

Технически данни

Мощност		
Номинално напрежение	V	220...240
Честота	Hz	1~ 50/60
Средна консумирана мощност	W	820
Клас защита		I
Вид защита		IPX4
Изсмукване		
Смукателна мощност, количество на въздуха	л/сек	26
Смукателна мощност, вакуум	kPa	13
Почистваща четка		
Работна ширина	мм	300
Диаметър на четките	мм	60
Обороти на четките	1/мин	1450
Мерки и тегла		
Теоретична повърхностна мощност	m ² /h	200
Обем резервоар чиста/ мръсна вода	л	4
Дължина x широчина x височина	мм	390 x 335 x 1180
Тегло при транспорт	кг	12
Общо тегло	kg	16
Установени стойности съгласно EN 60335-2-67		
Стойност на вибрациите в областта на дланта – ръката	м/сек ²	<2,5
Несигурност К	м/сек ²	0,2
Ниво на звука L _{PA}	dB(A)	72
Неустойчивост K _{PA}	dB(A)	1
Ниво на звукова мощност L _{WA}	dB(A)	85
Неустойчивост K _{WA}	dB(A)	1



Enne sesadme esmakordset kasutuselevõttu lugege läbi algupärane kasutusjuhend, toimige sellele vastavalt ja hoidke see hilisema kasutamise või uue omaniku tarbeks alles.

Sisukord

Ohutusälased märkused	ET	1
Funktsioon	ET	1
Sihipärane kasutamine	ET	1
Keskkonnakaitse	ET	1
Teeninduselemendid	ET	2
Esmakordne kasutuselevõtt . .	ET	2
Käitamine	ET	2
Transport	ET	3
Hoiulepanek	ET	3
Korrasheid ja tehnohooldus . .	ET	3
Rikked	ET	5
Tarvikud	ET	6
Lisavarustus ja varuosad	ET	6
Garantii	ET	6
ELi vastavusdeklaratsioon . . .	ET	7
Tehnilised andmed	ET	7

Ohutusälased märkused

Lugege enne seadme esmast kasutust käesolevat käsitusjuhendit ja kaasolevat brošüüri "Harjapuhastusseadmete 5.956-251.0 ohutusjuhised" ning järgige neid

Ohuastmed

△ OHT

Osutab vahetult ähvardavale ohule, mis võib põhjustada tõsiseid kehavigastusi või lõppeda surmaga.

△ HOIATUS

Osutab võimalikule ohtlikule olukorrale, mis võib põhjustada tõsiseid kehavigastusi või lõppeda surmaga.

△ ETTEVAATUS

Viide võimalikule ohtlikule olukorrale, mis võib põhjustada kergeid vigastusi.

TÄHELEPANU

Viide võimalikule ohtlikule olukorrale, mis võib põhjustada materiaalselt kahju.

Funktsioon

Seda küürimisumurit kasutatakse tasaste põrandate märgpuhastuseks. 300 mm töölaius ning puhta- ja musta vee paagi 4 l mahutavus võimaldavad väikesi pindu tõhusalt puhastada.

Töö võrgurežiimil võimaldab saavutada suure jõudluse ilma tööaja piiranguta.

Märkus:

Olenevalt konkreetsetest puhastamistingimustest võib seade olla varustatud erinevate liseseadmetega.

Küsigie meie kataloogi või külastage meid internetis aadressil www.kaercher.com.

Sihipärane kasutamine

Kasutage antud seadet ainult vastavalt kasutusjuhendi andmetele.

- Seadet on lubatud kasutada ainult niiskus- ja poleerimiskindlate kõvade pindade puhastamiseks. Kasutustemperatuuri vahemik on +5°C ja +40°C vahel.
- Seade ei sobi külmunud põrandate puhastamiseks (nt külmhoonetes).
- Seadet tohib varustada ainult originaal-tarvikute ja -varuosadega.
- Seade on välja töötatud põrandate puhastamiseks siseruumides või katusealuste pindade puhastamiseks.
- Seade ei ole ette nähtud avalike teede puhastamiseks.
- Seade ei sobi kasutamiseks plahvatusohtlikus keskkonnas.

Keskkonnakaitse



Pakendmaterjalid on taaskasutatavad. Palun ärge visake pakendeid majapidamisprahi hulka, vaid suunake need taaskasutusse.



Vanad seadmed sisaldavad taaskasutatavaid materjale, mis tuleks suunata taaskasutusse. Patareid, õli ja muud sarnased ained ei tohi jõuda keskkonda. Seetõttu palume vanad seadmed likvideerida vastavate kogumissüsteemide kaudu.

Märkusi koostisainete kohta (REACH)

Aktuaalse info koostisainete kohta leiad aadressilt:

www.kaercher.com/REACH

Teeninduselemendid

Joonis 1, vt ümbris

- 1 Käepide
- 2 Veepumba lüliti
- 3 Harja-/imirežiimi pealüliti
- 4 Kandekäepide
- 5 Musta vee paagi kandesang
- 6 Musta vee paak
- 7 Puhta vee paak
- 8 Puhta vee paagi lukk
- 9 Sõel
- 10 Puhastuspea
- 11 Parkimisasendi lukustusest vabastamine
- 12 Imitoru
- 13 Imitoru ühendus
- 14 Harjavalts
- 15 Imiotsak
- 16 Vahetatava harja vabastusnupp
- 17 Musta vee paagi kaas
- 18 Lukk
- 19 Täituvuse näit
- 20 Pööratav kaablikonks
- 21 Pistikuga toitekaabel

Värvitde tähendus

- Puhastusprotsessi juhtelemendid on kollased.
- Hoolduse ja teeninduse juhtelemendid on helehallid.

Esmakordne kasutuselevõtt

Joonis 2, vt ümbris

- Torgake toru käepideme otsast seadmes olevasse avasse.
- Suruge fiksaatorid sisse ja lükake käepide kohale, kuni see seadmes asendisse fikseerub.
- Rightige kaabel seadmes välja ja pange kaas kohale nagu näidatud juuresoleval tootelehel.

Käitamine

Puhta vee paagi täitmine

△ ETTEVAATUS

Vigastamisoht. Kasutage ainult soovitatud puhastusaineid. Teiste puhastusainete puhul peab kasutaja arvestama suurenenud ohuga töökindlust, õnnetusohu ja seadme lühemat kasutusiga silmas pidades. Kasutage ainult puhastusaineid, mis ei sisalda lahusteid, sool- ja jõehapet.

Järgige puhastusvahenditel olevaid ohutusnõudeid.

Märkus:

Ärge kasutage tugevasti vahutavaid puhastusaineid.

Järgige doseerimisnõudeid.

Soovitavad puhastusained:

Kasutamine	Puhastusvahend	Kontsentratsioon
Pühkimisvahend EXTRA	RM 780	0,5 - 2,0%
Läigestav pörandapuhastusvahend kõigile kõvadele pindadele	RM 730	0,5 - 3,0%
Igapäevane puhastusvahend, leeliseline	RM 743	0,5 - 2,0%

- Võtke puhta vee paak seadme küljest ära.
- Avage puhta vee paagi kaas.
- Valage sisse vee-puhastusvahendi segu. Vedeliku maksimaalne temperatuur 50 °C.
- Pange puhta vee paagi kaas kinni.
- Pange puhta vee paak seadmesse.

Elektrivõrku ühendamine

- Kerake alumine kaablikonks üles ja võtke kaabel ära.
- Kontrollige toitekaablit ja -pistikut vigastuste ja murdumiste osas. Vahetamise peab teostama klienditeenindus või kvalifitseeritud elektrik.
- Torgake võrgupistik seinakontakti.

Puhastamine

△ OHT

*Katkise toitekaabli tõttu elektrilöögist tule-
nev vigastusoht. Vältige toitekaabli kokku-
puutumist pöörlevate harjadega.*

TÄHELEPANU

*Tühjast puhta vee paagist tingitud kuivkäi-
gu korral võib puhta vee pump kahjustada
saada. Kontrollige täituvusnäitu ja lülitage
veepump välja, kui puhta vee paak on tühi.*

- Suruge parkimisasendi lukustusest va-
bastusseadis sisse ja keerake käepide
taha.
- Seadke harja-/imirežiimi pealüliti asen-
disses „1“.
- Lülitage veepumba lülit sisse.
- Lükake seadet üle puhastatava pinna.

Puhastamise lõpetamine

- Lülitage veepumba lülit välja.
- Lükake masinat veel natuke maad eda-
si, et ülejäänud vesi masinasse tõmma-
ta.
- Seadke harja-/imirežiimi pealüliti asen-
disses „0“.
- Keerake käepide ette ja laske parkimis-
asendisse fikseeruda.
- Tõmmake võrgupistik seinakontaktist
välja.

Musta vee paagi tühjendamine

Märkus:

Kui musta vee paak on täis, sulgeb ujuk
imikanali. Imemisprotsess katkestatakse.
Tühjendage musta vee paak.

△ HOIATUS

*Järgige kohalikke heitvete käitlemise ees-
kirju.*

- Lülitage seade välja.
- Seadke masin püssti ja laske parkimis-
asendisse fikseeruda.
- Võtke puhta vee paak seadme küljest
ära.
- Keerake musta vee paagi kandesang
alla ja võtke musta vee paak ära.
- Tõstke lukk üles ja võtke musta vee
paagi kaas ära.
- Valage must vesi välja.

- Loputage seejärel musta vee paaki
puhta veega.
- Asetage kaas musta vee paagile ja las-
ke asendisse fikseeruda.
- Pange musta vee paak seadmesse.

Puhta vee paagi tühjendamine

- Võtke puhta vee paak seadme küljest
ära.
- Avage puhta vee paagi kaas.
- Valage puhastusvedelik välja.
- Pange puhta vee paagi kaas kinni.
- Pange puhta vee paak seadmesse.

Transport

△ ETTEVAATUS

*Traumade ja kahjustuste oht! Transportimi-
sel pidage silmas masina kaalu.*

- Keerake käepide ette ja laske parkimis-
asendisse fikseeruda.
- Keerake käepide taha ja lükake masi-
nat

või

- Tõstke seade kandesangast üles ja
kandke.
- Sõidukites transportimisel fikseerige
seade vastavalt kehtivatele määrustele
libisemise ja ümbermineku vastu.

Hoiulepanek

△ ETTEVAATUS

*Traumade ja kahjustuste oht! Ladustamisel
jälgige seadme kaalu.*

Seda seadet tohib ladustada ainult siseruu-
mides.

Korrashoid ja tehnohooldus

△ OHT

*Kogemata käivituvast seadmest ja elektri-
löögist lähtub vigastusoht.*

*Enne kõiki töid seadme juures tuleb seade
välja lülitada ja pistik seinakontaktist välja
tõmmata.*

TÄHELEPANU

*Väljavoolavast veest lähtuv seadme kah-
justusoht. Enne seadme juures hooldus-
tööde tegemist tuleb musta vee ja puhta
vee paak tühjendada.*

Hooldusplaan

Pärast tööd

TÄHELEPANU

Vigastamisoht. Ärge pritsige seadet veega ega kasutage agressiivseid puhastusvahendeid.

- Tühjendage musta vee paak.
- Puhastage musta vee paagi ja masina vahel olevad tihendid.
- Tühjendage puhta vee paak.
- Masina pesemine: täitke puhta vee paak puhta veega (ilma puhastusvahendita) ja laske masinal ühe minuti vältel sisselülitatud harjaniisutusega töötada.
- Tühjendage puhta vee paak.
- Puhastage seadet niiske, pehmetoimelise puhastusvahendi lahuses niisutatud lapiga.
- Puhastage imiotsakut, kontrollige kulumist ja vahetage vajadusel välja (vt "Hooldustööd").
- Kontrollige harja kulumise osas, vajadusel vahetage välja (vt "Hooldustööd").

Hooldustööd

Imiotsaku vahetamine

Märkus:

Imiotsakud on masina külge kinnitatud vedruklaambriga ning neid on lihtne küljest ära tõmmata.

- Võtke puhta vee paak ära.
- Võtke musta vee paak ära.
- Asetada seade tagumisele küljele.
- Tõmmake imiotsak suunaga alla välja.
- Pange uus imiotsak kohale ja laske asendisse fikseeruda.

Harjavaltsi vahetamine

- Võtke puhta vee paak ära.
- Võtke musta vee paak ära.
- Asetada seade tagumisele küljele.
- Vajutage harjavaltsi lukustusest vabastamise nupule ja keerake harjavalts alla ning tõmmake nukilt maha.
- Torgake uus harjavalts nukile ja laske vastaspoolle asendisse fikseeruda.

Jäätumiskaitse

Külmumisohu korral:

- Tühjendage puhta vee ja musta vee paak.
- Paigutage seade külma eest kaitstud ruumi.

Rikked

△ OHT

Kogemata käivituvast seadmest ja elektrilöögist lähtub vigastusoht.

Enne kõiki töid seadme juures tuleb seade välja lülitada ja pistik seinakontaktist välja tõmmata.

TÄHELEPANU

Väljavoolavast veest lähtuv seadme kahjustusoht. Enne seadme juures hooldustööde tegemist tuleb musta vee ja puhta vee paak tühjendada.

Kui riket ei ole võimalik selle tabeli abil kõrvaldada, pöörduge klienditeeninduse poole.

Rike	Kõrvaldamine
Seadet ei saa käivitada	Kontrollige, kas toitepistik on ühendatud.
Ebapiisav veekogus	Kontrollige puhta vee taset, vajadusel täitke paak.
	Avage puhta vee paak. Kui avamisel ilmneb paagis alarõhk, puhastage puhta vee paagi luku õhuklappi.
	Puhastage veejagajat (vt „Veejagaja puhastamine“).
	Võtke puhta vee paak välja ja kontrollige, kas sõel on puhas. Vajadusel võtke sõel välja ja puhastage.
	Tõmmake puhta vee paagi ventiil koos filtriga ära (joonis 3, vt kaane pöördelt) ja peske leige veega.
Puhta vee paak tilgub, kui vett lisatakse	Tõmmake puhta vee paagi ventiil koos filtriga ära (joonis 3, vt kaane pöördelt) ja peske leige veega.
Ebapiisav imivõimsus	Tühjendage musta vee paak.
	Laske musta vee paagil masinas kohale fikseeruda.
	Puhastage tihendeid musta vee paagi ja kaane vahel ning kontrollige tihedust, vajadusel vahetage välja.
	Kontrollige musta vee paagi kaane ja seadme vahel olevaid tihendeid. Kui tihendid on defektsed, pöörduge klienditeenindusse.
	Kontrollige, kas imiotsakud ja puhastuspea on asendisse fikseerunud.
	Imiotsak ummistunud, puhastage.
	Imiotsak kulunud, vahetage omavahel eesmine ja tagumine imiotsak. Kui mõlemad imiotsakud on kulunud, paigaldage uued.
	Kontrollige, kas mõlemad imitoru osad on õigesti imiotru ühenduskohaga ühendatud.
	Kontrollige puhastuspea imitoru ja imikanalit ummistuse osas, vajadusel kõrvaldage ummistus (vt „Imitoru puhastamine“).
Kontrollige, kas kaabel on paakide taha siledalt paigutatud ning juuresolev kaas kohale pandud.	
Mitterahuldav puhastamise tulemus	Kontrollige harjavaltsi kulumise osas, vajadusel vahetage välja.
Hari ei pöörle	Kontrollige, kas harjavaltsi blokeerib võõrkeha, vajadusel eemaldage see.
Krigisev heli, hari ei pöörle	Liugsidur vallandus. Lülitage seade välja, kontrollige/puhastage harjavaltsi.

Veejagaja puhastamine

- Võtke harjavalts välja.
- Tõmmake veejagaja liist harjatunnelist välja (joonis 4, vt kaane pöördel).
- Puhastage niisutuskanalit ja veejagaja liistu avasid voolava vee all.

Imitoru puhastamine

- Võtke puhta vee paak seadme küljest ära.
- Keerake musta vee paagi kandesang alla ja võtke musta vee paak ära.
- Tõmmake imitoru ühendus suunaga taha masinast välja ja keerake imitoru

mõlemad otsad välja (joonis 5, vt kaane pöördel).

Imitoru on katkestatud ja mõlemale otsale on võimalik puhastamiseks ligi pääseda.

- Tõmmake imiotsak suunaga alla ära, puhastuspeas olevale imikanalile on võimalik puhastamiseks juurde pääseda (joonis 6, vt kaane pöördel).
- Peske imivoolikut ja imikanalit veega või tõmmake või lükake ummistus tõmbi esemega välja.

Tarvikud

Tarvikud	Kirjeldus	Tellimisnumber
Valtshari, punane	Universaalhari kõigile pörandakatetele.	2.642-660.0
Valtshari, oranž	Spetsiaalhari struktuursetele pindadele, nt pöranda turvaplaadid või vuugid	2.642-661.0
Imihuulte komplekt	2 imiotsakut ja looduslikust kautšukist imihuult. Tagavara.	2.642-662.0
Mikrokiudvalts	Spetsiaalselt keraamilistele plaatidele, eriti hästi puhastav mikrokiust puhastushari.	4.762-453.0
Vaipapuhastuskomplekt	Vaipade ja tekstiilpindade süvapuhastamiseks.	2.642-663.0
RM 780, ekstra pühkimisvahend, 2,5 l	Jooksvaks puhastuseks.	6.295-580.0
RM 730, läigestav pörandapuhastusvahend, 1,0 l	Kõigile kõvadele ja elastsetele pörandakatetele, eriti sobiv tugeva läikega kivipörandatele.	6.295-491.0
RM 743, universaalne pörandapuhastusvahend, 1,0 l	Sobib eriti linoleumi ja keraamiliste plaatide puhastamiseks.	6.295-293.0

Lisavarustus ja varuosad

- Kasutage ainult originaaltarvikuid ja originaalvaruosi, mis tagavad seadme ohutu ja tõrgeteta käituse.
- Tarvikute ja varuosade kohta leiata teavet aadressilt www.kaercher.com.

Garantii

Igas riigis kehtivad meie volitatud müügiesindaja antud garantiitingimused. Tarvikutel esinevad rikked kõrvaldame garantiiajal tasuta, kui põhjuseks on materjali- või valmistusviga. Garantiijuhtumi korral palume pöörduda müüja või lähima volitatud klienditeenistuse poole, esitades ostu tõendava dokumendi.

ELi vastavusdeklaratsioon

Käesolevaga kinnitame, et allpool kirjeldatud seade vastab meie poolt turule toodud mudelina oma kontseptsioonilt ja konstruktsioonilt EL direktiivide asjakohastele põhilistele ohutus- ja tervisekaitseõetetele. Meiega kooskõlastamata muudatuste tegemise korral seadme juures kaotab käesolev deklaratsioon kehtivuse.

Toode: põrandapuhastaja
Tüüp: 1.783-xxx

Asjakohased EL direktiivid:

2006/42/EU (+2009/127/EU)
2014/30/EL

Kohaldatud ühtlustatud standardid:

EN 55014-1: 2006+A1: 2009+A2: 2011
EN 55014-2: 2015
EN 60335-1
EN 60335-2-67: 2009
EN 61000-3-2: 2014
EN 61000-3-3: 2013
EN 62233: 2008

Kohaldatud riiklikud standardid

-

Allkirjutanud toimivad juhatuse korraldusel ja volitusel.

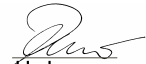
H. Jenner
Chief Executive Officer

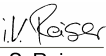
S. Reiser
Head of Approbation

dokumentatsiooni eest vastutav isik:
S. Reiser

Alfred Kärcher GmbH & Co. KG
Alfred-Kärcher-Str. 28 - 40
71364 Winnenden (Germany)
Tel: +49 7195 14-0
Faks: +49 7195 14-2212

Winnenden, 2018/04/01

Tehnilised andmed

Võimsus

Nominaalpinge	V	220...240
Sagedus	Hz	1~ 50/60
Keskmine võimsustarbimine	W	820
Elektriõhusklass		I
Kaitse liik		IPX4

Imemine

Imivõimsus, õhukogus	l/s	26
Imivõimsus, alarõhk	kPa	13

Puhastushari

Töölaius	mm	300
Harja läbimõõt	mm	60
Harjade pöörlemisarv	1/min	1450

Mõõtmed ja kaalud

Teoreetiline pinnavõimsus	m ² /h	200
Puhta-/musta vee paa- gi maht	l	4
pikkus x laius x kõrgus	mm	390 x 335 x 1180
Transpordikaal	kg	12
Kogukaal	kg	16

Tuvastatud väärtused vastavalt standardile EN 60335-2-67

Käte/käsivarte vibratsiooniväärtus	m/s ²	<2,5
Ebakindlus K	m/s ²	0,2
Helirõhu tase L _{PA}	dB (A)	72
Ebakindlus K _{PA}	dB (A)	1
Müratase L _{WA}	dB (A)	85
Ebakindlus K _{WA}	dB (A)	1



Pirms ierīces pirmās lietošanas izlasiet instrukcijas oriģinālvalodā, rīkojieties saskaņā ar norādījumiem tajā un uzglabājiet to vēlākai izmantošanai vai turpmākiem lietotājiem.

Satura rādītājs

Drošības norādījumi	LV	1
Darbība	LV	1
Noteikumiem atbilstoša lietošana	LV	1
Vides aizsardzība	LV	1
Vadības elementi	LV	2
Ekspluatācijas uzsākšana	LV	2
Darbība	LV	2
Transportēšana	LV	3
Glabāšana	LV	3
Kopšana un tehniskā apkope	LV	3
Traucējumi	LV	5
Piederumi	LV	6
Piederumi un rezerves daļas	LV	6
Garantija	LV	6
ES Atbilstības deklarācija	LV	7
Tehniskie dati	LV	7

Drošības norādījumi

Pirms aparāta pirmās lietošanas reizes izlasiet un ievērojiet šo lietošanas instrukciju un pievienoto brošūru „Drošības norādījumi suku tīrīšanas aparātiem”, 5.956-251.0.

Riska pakāpes

△ BĪSTAMI

Norāde par tieši draudošām briesmām, kuras izraisa smagas traumas vai nāvi.

△ BRĪDINĀJUMS

Norāde par iespējami draudošām briesmām, kuras var izraisīt smagas traumas vai nāvi.

△ UZMANĪBU

Norāda uz iespējami bīstamu situāciju, kura var radīt vieglas ievainojumus.

IEVĒRĪBAI

Norāde par iespējami bīstamu situāciju, kura var radīt materiālos zaudējumus.

Darbība

Šo grīdas slaucīšanas mašīnu lieto līdzenu grīdu slapjai tīrīšanai.

Ar 300 mm darba platumu un 4 litru tīrā ūdens un netīrā ūdens tvertnes tilpumu iespējama efektīva mazu virsmu tīrīšana. Barošana no tīkla dod iespēju sasniegt augstu ražīgumu bez darba laika ierobežojuma.

Norādījums:

Atbilstoši attiecīgajam tīrīšanas uzdevumam, aparāts var tikt aprīkots ar dažādiem piederumiem.

Jautājiet pēc mūsu kataloga vai apmeklējiet mūs internetā www.kaercher.com.

Noteikumiem atbilstoša lietošana

Izmantojiet šo aparātu tikai atbilstoši šajā instrukcijā ietvertajiem norādījumiem.

- Aparātu drīkst lietot tikai tādu virsmu tīrīšanai, kuras nav jutīgas pret mitrumu un pret pulēšanu.
- Darba temperatūru diapazons ir starp +5°C un +40°C.
- Aparāts nav piemērots sasalušu virsmu tīrīšanai (piem., saldētavās).
- Aparātu drīkst aprīkot tikai ar oriģināliem piederumiem un oriģinālām rezerves daļām.
- Aparāts ir piemērots iekštelpu grīdām vai virsmām ar jumta pārsegumu.
- Aparāts nav paredzēts koplietošanas satiksmes ceļu tīrīšanai.
- Aparāts nav paredzēts izmantošanai sprādzienbīstamās vidēs.

Vides aizsardzība



Iepakojuma materiālus ir iespējams pārstrādāt atkārtoti. Lūdzu, neizmetiet iepakojumu mājstaimniecības atkritumos, bet gan nogādājiet to vietā, kur tiek veikta atkritumu otrreizējā pārstrāde.



Nolietotās ierīces satur noderīgus materiālus, kurus iespējams pārstrādāt un izmantot atkārtoti. Baterijas, eļļa un tamlīdzīgas vielas nedrīkst nokļūt apkārtējā vidē. Šī iemesla dēļ lūdzam utilizēt vecās ierīces ar atbilstošu atkritumu savākšanas sistēmu starpniecību.

Informācija par sastāvdaļām (REACH)

Aktuālo informāciju par sastāvdaļām atradīsiet:

www.kaercher.com/REACH

Vadības elementi

1. attēls, sk. apvērsto lappusi

- 1 Rokturis
- 2 Ūdens sūkņa slēdzis
- 3 Suku/sūkšanas režīma galvenais slēdzis
- 4 Rokturis aparāta pārnēsāšanai
- 5 Netīrā ūdens tvertnes rokturis
- 6 Netīrā ūdens tvertne
- 7 Tīrā ūdens tvertne
- 8 Tīrā ūdens tvertnes noslēgšana
- 9 Sietveida filtrs
- 10 Tīrīšanas galviņa
- 11 Stāvēšanas pozīcijas atbloķēšanas svira
- 12 Sūkšanas caurule
- 13 Sūkšanas caurules savienotājs
- 14 Sukas veltnītis
- 15 Sūkšanas stienis
- 16 Maināmās sukas fiksācijas poga
- 17 Netīrā ūdens tvertnes vāks
- 18 Aizslēgšana
- 19 Piepildījuma līmeņa indikators
- 20 Kabeļa āķis, grozāms
- 21 Elektroītīkla kabelis ar kontaktdakšu

Krāsu marķējums

- Tīrīšanas procesa vadības elementi ir dzeltēni.
- Apkopes un servisa vadības elementi ir gaiši pelēki.

Ekspluatācijas uzsākšana

2. attēls, sk. apvērsto lappusi

- Ievietojiet roktura galā esošo cauruli aparāta atverē.
- Paspiediet fiksatorus un iebīdiet rokturi, līdz tas nofiksējas aparātā.
- Novietojiet kabeli pareizi ierīcē un uzlieciet vāku, kā tas parādīts pielikumā.

Darbība

Tīrā ūdens tvertnes uzpilde

△ UZMANĪBU

Bojājuma risks. Izmantojiet tikai ieteiktos tīrīšanas līdzekļus. Izmantojot citus tīrīšanas līdzekļus, lietotājs uzņemas atbildību par paaugstinātu risku attiecībā uz darba drošību, nelaimes gadījumiem un samazinātu aparāta kalpošanas laiku. Izmantojiet tikai tos tīrīšanas līdzekļus, kuri nesatur šķīdinātājus, sāļsskābi un fluorūdeņraža skābi. Ievērojiet uz tīrīšanas līdzekļiem dotos drošības norādījumus.

Norādījums:

Neizmantojiet stipri putojošus tīrīšanas līdzekļus.

Ievērojiet dozēšanas norādījumus.

Ieteicamais tīrīšanas līdzeklis:

Lietošana	Mazgāšanas līdzekļi	Koncentrācija
Kopšanas līdzeklis EXTRA	RM 780	0,5 - 2,0%
Grīdas mazgāšanas līdzeklis visām cietajām virsmām	RM 730	0,5 - 3,0%
Pamata tīrīšanas līdzeklis, sārmais	RM 743	0,5 - 2,0%

→ Noņemiet no aparāta tīrā ūdens tvertni.

→ Atveriet tīrā ūdens tvertnes vāku.

→ Iepildiet ūdens-tīrīšanas līdzekļa maisījumu. Šķidrums maksimālā temperatūrā 50 °C.

→ Aizveriet tīrā ūdens tvertnes vāku.

→ Ievietojiet tīrā ūdens tvertni atpakaļ aparātā.

Pieslēgšana elektroītīklam

→ Pāvīziet apakšējo kabeļa āķi uz augšu un noņemiet kabeli.

→ Pārbaudiet, vai nav bojāts un pārrauts tīkla kabelis un tīkla kontakts. Nomaiņu drīkst veikt tikai klientu dienests vai elektriķis.

→ Iespraudiet kontaktdakšu kontakligzdā.

Tīrīšana

⚠ **BĪSTAMI**

Bojāta elektrības vada dēļ elektriskās strāvas triecienu rezultātā pastāv savainošanas risks. Neļaut elektrības vadam nonākt saskarē ar rotējošām sukām.

IEVĒRĪBAI

Ja tīrā ūdens tvertne darbojas tukšgaitā, pastāv risks sabojāt tīrā ūdens sūkni. Uzraugiet piepildījuma līmeņa indikatoru un, ja tīrā ūdens tvertne ir tukša, izslēdziet ūdens sūkņa slēdzi.

- Nospiediet stāvēšanas pozīcijas atbloķēšanas sviru un pārvirziet rokturi atpakaļ.
- Pagrieziet suku/sūkšanas režīma galveno slēdzi uz "1".
- Ieslēdziet ūdens sūkņa slēdzi.
- Pārvietojiet aparātu pa tīrāmo virsmu.

Tīrīšanas beigas

- Izslēdziet ūdens sūkņa slēdzi.
- Pabīdīdiet aparātu vēl nedaudz uz priekšu, lai uzsūktu atlikušo ūdeni.
- Pagrieziet suku/sūkšanas režīma galveno slēdzi uz "0".
- Pārvirziet rokturi uz priekšu un nofiksējiet stāvēšanas pozīcijā.
- Atvienojiet kontaktdakšu no kontaktligzdas.

Netīrā ūdens tvertnes iztukšošana

Norādījums:

Ja netīrā ūdens tvertne ir pilna, pludiņš noslēdz sūkšanas kanālu. Nosūkšana tiek pārtraukta. Iztukšojiet netīrā ūdens tvertni.

⚠ **BRĪDINĀJUMS**

Ievērojiet noteikumu attīrīšanas vietējos noteikumus.

- Izslēdziet ierīci.
- Novietojiet aparātu stāvus un nofiksējiet stāvēšanas pozīcijā.
- Noņemiet no aparāta tīrā ūdens tvertni.
- Pārvirziet netīrā ūdens tvertnes rokturi uz leju un noņemiet netīrā ūdens tvertni.
- Paceliet noslēgu un noņemiet netīrā ūdens tvertnes vāciņu.

- Izlejiet netīro ūdeni.
- Pēc tam ar tīru ūdeni izskalojiet netīrā ūdens tvertni.
- Uzlieciet vāciņu uz netīrā ūdens tvertnes un nofiksējiet.
- Ievietojiet netīrā ūdens tvertni atpakaļ aparātā.

Tīrā ūdens tvertnes iztukšošana

- Noņemiet no aparāta tīrā ūdens tvertni.
- Atveriet tīrā ūdens tvertnes vāku.
- Izlejiet tīrīšanas šķidrumu.
- Aizveriet tīrā ūdens tvertnes vāku.
- Ievietojiet tīrā ūdens tvertni atpakaļ aparātā.

Transportēšana

⚠ **UZMANĪBU**

Savainošanās un bojājumu risks! Transportējot ņemiet vērā aparāta svaru.

- Pārvirziet rokturi uz priekšu un nofiksējiet stāvēšanas pozīcijā.
- Pārvirziet rokturi atpakaļ un stumiet aparātu

vai

- Paceliet aparātu aiz roktura un nesiet.
- Transportējot automašīnā, saskaņā ar spēkā esošajām direktīvām nodrošiniet aparātu pret izslīdēšanu un apgāšanos.

Glabāšana

⚠ **UZMANĪBU**

Savainošanās un bojājumu risks! Uzglabājot ņemiet vērā aparāta svaru.

Šo aparātu drīkst uzglabāt tikai iekšējās.

Kopšana un tehniskā apkope

⚠ **BĪSTAMI**

Savainošanās risks nejausi iedarbināta aparāta un strāvas triecienu rezultātā. Pirms jebkuriem aparāta apkopes darbiem izslēdziet aparātu un atvienojiet tīkla kontaktdakšu.

IEVĒRĪBAI

Ūdens noplūdes gadījumā pastāv aparāta bojājumu risks. Pirms aparāta apkopes darbu veikšanas izlejiet netīrā ūdens un tīrā ūdens tvertnes.

Apkopes grafiks

Pēc darba

IEVĒRĪBAI

Bojājuma risks. Aparātu neapspīdziniet ar ūdeni un neizmantojiet agresīvus tīrīšanas līdzekļus.

- Iztukšojiet netīrā ūdens tvertni.
- Notīriet blīvējumu starp netīrā ūdens tvertni un aparātu.
- Iztukšojiet tīrā ūdens tvertni.
- Izskalojiet aparātu: piepildiet tīrā ūdens tvertni ar tīru ūdeni (bez tīrīšanas līdzekļa) un darbiniet aparātu vienu minūti ar ieslēgtu ūdens padevi sukām.
- Iztukšojiet tīrā ūdens tvertni.
- No ārpuses aparātu notīriet ar mitru lupatīņu, kas piesūcināta ar maigi sārmainu ūdeni.
- Iztīriet sūkšanas stieni, pārbaudiet tā nodilumu un vajadzības gadījumā nomainiet (skat. "Apkopes darbi").
- Pārbaudiet sukas nodilumu, nepieciešamības gadījumā nomainiet (skat. "Apkopes darbi").

Apkopes darbi

Sūkšanas stieņa nomaīņa

Norādījums:

Sūkšanas stieni ar saspaužamu savienojumu ir nostiprināti pie aparāta un tos var vienkāršā veidā noņemt.

- Noņemiet tīrā ūdens tvertni.
- Noņemiet netīrā ūdens tvertni.
- Ierīci novietojiet uz mugurpuses.
- Izvelciet sūkšanas stieni virzienā uz leju.
- Ievietojiet jaunu sūkšanas stieni un nofiksējiet.

Sukas veltnīša nomaīņa

- Noņemiet tīrā ūdens tvertni.
- Noņemiet netīrā ūdens tvertni.
- Ierīci novietojiet uz mugurpuses.
- Nospiediet suku veltna atbloķēšanas pogu un pavirziet suku veltni uz leju un noņemiet no turētāja.
- Uzlieciet jaunu suku veltni uz turētāja un pretējā pusē nofiksējiet.

Aizsardzība pret aizsalšanu

Sala riska gadījumā:

- Iztukšojiet tīrā un netīrā ūdens tvertnes.
- Novietojiet aparātu pret salu aizsargātā telpā.

Traucējumi

△ **BĪSTAMI**

Savainošanās risks nejauši iedarbināta aparāta un strāvas triecienu rezultātā. Pirms jebkuriem aparāta apkopes darbiem izslēdziet aparātu un atvienojiet tīkla kontaktakšus.

IEVĒRĪBAI

Ūdens noplūdes gadījumā pastāv aparāta bojājumu risks. Pirms aparāta apkopes darbu veikšanas izlejiet netīrā ūdens un tīrā ūdens tvertnes.

Ja rodas traucējumi, kurus nav iespējams novērst ar šīs tabulas palīdzību, izsauciet klientu apkalpošanas dienestu.

Darbības traucējums	Traucējuma novēršana
Aparātu nevar iedarbināt	Pārbaudiet, vai tīkla kontaktakša ir iesprausta.
Nepietiekošs ūdens daudzums	Pārbaudiet tīrā ūdens daudzumu, nepieciešamības gadījumā piepildiet tvertni. Atveriet tīrā ūdens tvertnes aizslēgu. Ja, atverot tvertni, tajā tiek konstatēts pārāk zems spiediens, iztīriet ventilācijas vārstu tīrā ūdens tvertnes aizslēgā. Iztīriet ūdens sadalītāju (skat. "Ūdens sadalītāja tīrīšana"). Izņemiet tīrā ūdens tvertni un pārbaudiet, vai nav netīrs siets. Ja nepieciešams, sietu izņemiet un iztīriet. Noņemiet no tīrā ūdens tvertnes vārstu ar filtru (3. att., skat. vāka lapu) un izskalojiet ar remdenu ūdeni.
Uzpildīšanas laikā pil tīrā ūdens tvertne	Noņemiet no tīrā ūdens tvertnes vārstu ar filtru (3. att., skat. vāka lapu) un izskalojiet ar remdenu ūdeni.
Nepietiekoša sūkšanas jauda.	Iztukšojiet netīrā ūdens tvertni. Nofiksējiet aparātā netīrā ūdens tvertni. Notīriet blīves starp netīrā ūdens tvertni un vāku un pārbaudiet to hermētiskumu, vajadzības gadījumā nomainiet tās. Notīriet blīvījumus starp netīrā ūdens tvertnes vāku un aparātu. Ja blīvējums ir bojāts, sazinieties ar klientu apkalpošanas dienestu. Pārbaudiet, vai sūkšanas stieņi ir nofiksēti tīrīšanas galviņā. Aizsprostots sūkšanas stienis, iztīriet. Nodilis sūkšanas stienis, samainiet vietām priekšējo un aizmugurējo sūkšanas stieni. Ja ir nodiluši abi sūkšanas stieņi, uzstādiet jaunus sūkšanas stieņus. Pārbaudiet, vai abas sūkšanas caurules daļas ir savienotas ar sūkšanas caurules savienotāju. Pārbaudiet, vai sūkšanas caurule un sūkšanas kanāls tīrīšanas galviņā nav aizsprostots, vajadzības gadījumā likvidējiet aizsprostojumu (skat. "Sūkšanas caurules tīrīšana"). Pārbaudiet, vai kabelis aiz tvertnēm ir izvietots plakaniski un vai ir uzlikts komplektā esošais vāciņš.
Nepietiekošs tīrīšanas rezultāts	Pārbaudiet suku veltna nodilumu, nepieciešamības gadījumā nomainiet.
Suka negriežas	Pārbaudiet vai suku veltni nebloķē svešķermeņi, nepieciešamības gadījumā noņemiet svešķermeņus.
Čīkstošs troksnis, suka negriežas	Reaģējiet drošības sajūgs. Izslēgt ierīci, pārbaudīt/iztīrīt suku veltnīti.

Ūdens sadalītāja tīrīšana

- Izņemiet suku veltni.
- Izņemiet no suku tuneļa ūdens sadales līsti (4. att., skat. vāka lapu).
- Iztīriet ūdens padeves kanālu un atveres ūdens sadales līstē zem tekoša ūdens.

Sūkšanas caurules tīrīšana

- Noņemiet no aparāta tīrā ūdens tvertni.
- Pavirziet netīrā ūdens tvertnes rokturi uz leju un noņemiet netīrā ūdens tvertni.

- Izvelciet sūkšanas caurules savienotāju virzienā uz aizmuguri ārā no aparāta un izvīriet ārā abus sūkšanas caurules galus (5. att., skat. vāka lapu). Sūkšanas caurule ir atvienota un abi gali ir pieejami tīrīšanai.
- Izvelciet sūkšanas stieni ārā virzienā uz leju, sūkšanas kanāls tīrīšanas galviņā ir pieejams tīrīšanai (6. att., skat. vāka lapu).
- Izskalojiet sūkšanas šļūteni un sūkšanas kanālu ar ūdeni vai izvelciet jeb izstumiet aizsprostojumu ar neasu priekšmetu.

Piederumi

Piederumi	Apraksts	Pasūtījuma numurs
Veltņa suka, sarkana	Universālā suka visu veidu grīdas segumiem.	2.642-660.0
Veltņa suka, oranža	Speciālā suka strukturētiem grīdas segumiem, kā, piem., pret slīdēšanu drošām flīzēm vai šuvēm	2.642-661.0
Sūkšanas mēlīšu komplekts	2 sūkšanas stieņi un sūkšanas mēlītes no dabīgā kaučuka. Aizvietošanas vajadzībām.	2.642-662.0
Mikrošķiedras veltnis	Speciāli paredzēts smalkakmens flīzēm, tīrīšanas suka no mikrošķiedras ar īpaši augstu tīrīšanas efektivitāti.	4.762-453.0
Paklāju tīrīšanas komplekts	Paklāju un tekstila virsmu dziļai tīrīšanai.	2.642-663.0
RM 780, kopšanas līdzeklis extra, 2,5 l	Profilaktiskai tīrīšanai.	6.295-580.0
RM 730, grīdas mazgāšanas līdzeklis, 1,0 l	Visiem cietajiem un elastīgajiem grīdas segumiem, īpaši piemērots glancētu akmens grīdu tīrīšanai.	6.295-491.0
RM 743, universālais grīdas tīrīšanas līdzeklis, 1,0 l	Īpaši piemērots linoleja un smalkakmens flīžu tīrīšanai.	6.295-293.0

Piederumi un rezerves daļas

- Izmantot tikai oriģinālos piederumus un oriģinālās rezerves daļas, jo tie garantē drošu un nevainojamu ierīces darbību.
- Informāciju par piederumiem un rezerves daļām skatīt www.kaercher.com.

Garantija

Mūsu pilnvarotās tirdzniecības sabiedrības izsniegtie garantijas noteikumi ir spēkā katrā valstī. Garantijas perioda laikā mēs bez maksas novērsīsim radušos darbības traucējumus Jūsu piederumos, ja to cēlonis ir materiāla vai ražošanas defekts. Ja nepieciešams garantijas remonts, lūdzam griezties pie Jūsu tirdzniecības pārstāvja vai tuvākajā pilnvarotajā klientu apkalpošanas centrā, uzrādot pirkumu apliecināšanu dokumentu.

ES Atbilstības deklarācija

Ar šo mēs paziņojam, ka turpmāk minētā iekārta, pamatojoties uz tās konstrukciju un izgatavošanas veidu, kā arī mūsu apgrozībā laistajā izpildījumā atbilst ES direktīvu attiecīgajām galvenajām drošības un veselības aizsardzības prasībām. Iekārtā izdarot ar mums nesaskaņotas izmaiņas, šis paziņojums zaudē savu spēku.

Produkts: Grīdas mazgāšanas iekārta
Padomi: 1.783-xxx

Attiecīgās ES direktīvas:

2006/42/EK (+2009/127/EK)

2014/30/ES

Piemērotās harmonizētās normas:

EN 55014-1: 2006+A1: 2009+A2: 2011

EN 55014-2: 2015

EN 60335-1

EN 60335-2-67: 2009

EN 61000-3-2: 2014

EN 61000-3-3: 2013

EN 62233: 2008

Izmantotie valsts standarti:

-

Apakšā parakstījušās personas rīkojas uzņēmuma vadības uzdevumā un pēc tās pilnvarojuma.



H. Jenner
Chief Executive Officer



S. Reiser
Head of Approbation

Par dokumentāciju sastādīšanu atbildīgā persona:
S. Reiser

Alfred Kärcher GmbH & Co. KG

Alfred-Kärcher-Str. 28 - 40

71364 Winnenden (Germany)

Tālr.: +49 7195 14-0

Fakss: +49 7195 14-2212

Winnenden, 2018/04/01

Tehniskie dati

Jauda		
Nominālais spriegums	V	220...240
Frekvence	Hz	1~ 50/60
Vidējā uzņemšanas jauda	W	820
Aizsardzības klase		I
Aizsardzība		IPX4
Sūkšana		
Sūkšanas jauda, gaisa daudzums	l/s	26
Sūkšanas jauda, zemspiediens	kPa	13
Tīrīšanas suka		
Darba platums	mm	300
Suku diametrs	mm	60
Sukas apgriezīenu skaits	1/min	1450
Izmēri un svars		
Teorētiskā jauda uz virsmas vienību	m ² /h	200
Tīrā/netīrā ūdens tvertnes tilpums	l	4
Garums x platums x augstums	mm	390 x 335 x 1180
Transportējamais svars	kg	12
Kopējais svars	kg	16
Saskaņā ar EN 60335-2-67 aprēķinātās vērtības.		
Plaukstu-rokas vibrācijas lielums	m/s ²	<2,5
Nenoteiktība K	m/s ²	0,2
Skaņas spiediena līmenis L _{pA}	dB(A)	72
Nenoteiktība K _{pA}	dB(A)	1
Skaņas jaudas līmenis L _{WA}	dB(A)	85
Nenoteiktība K _{WA}	dB(A)	1



Prieš pirmą kartą pradėdant naudoti prietaisą, būtina atidžiai perskaityti originalią instrukciją, ja vadovautis ir saugoti, kad ja galima būtų naudotis vėliau arba perduoti naujam savininkui.

Turinys

Saugos reikalavimai	LT	1
Veikimas	LT	1
Naudojimas pagal paskirtį	LT	1
Aplinkos apsauga	LT	1
Valdymo elementai	LT	2
Naudojimo pradžia	LT	2
Naudojimas	LT	2
Transportavimas	LT	3
Laikymas	LT	3
Priežiūra ir aptarnavimas	LT	4
Gedimai	LT	5
Dalys	LT	6
Priedai ir atsarginės dalys	LT	6
Garantija	LT	6
ES atitikties deklaracija	LT	7
Techniniai duomenys	LT	7

Saugos reikalavimai

Prieš pradėdami naudoti prietaisą, atidžiai perskaitykite šią naudojimo instrukciją ir kartu pridėtą informacinę brošiūrą – „Saugos nurodymai dėl šepetinių valymo įrenginių“, 5.956-251.0.

Rizikos lygiai

△ PAVOJUS

Nuoroda dėl tiesioginio pavojaus, galinčio sukelti sunkius kūno sužalojimus ar mirtį.

△ ĮSPĖJIMAS

Nuoroda dėl galimo pavojaus, galinčio sukelti sunkius kūno sužalojimus ar mirtį.

△ ATSARGIAI

Nurodo galimą pavojų, galintį sukelti lengvus sužalojimus.

DĖMESIO

Nuoroda dėl galimo pavojaus, galinčio sukelti materialinius nuostolius.

Veikimas

Šis šveitimo-siurbimo prietaisas skirtas lygių grindinių drėgnam valymui.

Efektyviam mažų paviršių valymo efektui užtikrinti reikia 300 mm pločio darbo vietos ir 4 l talpos bakų švaram bei užterštam vandeniui. Maitinant prietaisą iš tinklo, užtikrinimas geras darbo našumas neapribojant darbo laiko.

Pastaba:

Priklausomai nuo valymo užduoties, prietaisas gali būti komplektuojamas su įvairiais priedais.

Teiraukitės mūsų katalogo arba apsilankykite mūsų interneto svetainėje www.kaercher.com.

Naudojimas pagal paskirtį

Šį prietaisą naudokite tik šioje instrukcijoje nurodytiems tikslams.

– Prietaisu galima valyti tik kietus paviršius, kurie nėra jautrūs drėgmei ir poliravimui.

Naudojimo temperatūra turi būti nuo +5°C iki +40°C.

– Prietaisas netinka valyti apšalusius paviršius (pvz., šaldyklose).

– Prietaisą naudokite tik su originaliais priedais ir atsarginėmis dalimis.

– Prietaisas yra skirtas valyti apdengtus arba esančius patalpose paviršius.

– Prietaisas netinka valyti atvirus, eismui skirtus kelius.

– Prietaiso negalima naudoti patalpose, kuriose yra sprogimų pavojus.

Aplinkos apsauga



Pakuotės medžiagos gali būti perdirbamos. Neišmeskite pakuočių kartu su buitinėmis atliekomis, bet atiduokite jas perdirbti.



Naudotų prietaisų sudėtyje yra vertingų, antriniam žaliavų perdirbimui tinkamų medžiagų, todėl jie turėtų būti atiduoti perdirbimo įmonėms. Akumuliatoriai, alyvos ir panašios medžiagos neturėtų patekti į aplinką. Todėl naudotus prietaisus šalinkite pagal atitinkamą antrinių žaliavų surinkimo sistemą.

Nurodymai apie sudedamąsias medžiagas (REACH)

Aktualią informaciją apie sudedamąsias dalis rasite adresu:

www.kaercher.com/REACH

Valdymo elementai

1 pav. žr. viršelio puslapį.

- 1 Rankena
- 2 Vandens siurblio mygtukas
- 3 Pagrindinis valymo šepečiais/siurbimo režimo mygtukas
- 4 Rankena
- 5 Užteršto vandens bako rankena
- 6 Užteršto vandens bakas
- 7 Švaraus vandens bakas
- 8 Švaraus vandens bako dangtelis
- 9 Sietelis
- 10 Valymo galva
- 11 Laikymo padėties fiksatorius
- 12 Siurbimo vamzdis
- 13 Siurbimo vamzdžio jungtis
- 14 Šepečio velenas
- 15 Siurbimo rėmelis
- 16 Kečiamo šepečio atblokovimo mygtukas
- 17 Užteršto vandens bako dangtis
- 18 Fiksatorius
- 19 Užpildymo lygio indikatorius
- 20 Sukamas kabelio kablys
- 21 Maitinimo kabelis su kištuku

Spalvinis ženklimas

- Valymo proceso valdymo elementai yra geltonos spalvos.
- Techninės priežiūros valdymo elementai yra šviesiai pilkos spalvos.

Naudojimo pradžia

2 pav. žr. viršelio puslapį.

- ➔ Vamzdį rankenos gale įstatykite į prietaiso angą.
- ➔ Paspauskite žiedą ir stumkite rankeną, kol ji užsifiksuos prietaise.
- ➔ Išlygiuokite prietaise kabelį ir uždėkite dangtį, kaip parodyta įdėtiniame lape.

Naudojimas

Švaraus vandens bako užpildymas

⚠ **ATSARGIAI**

Pažeidimo pavojus. Naudokite tik nurodytas valymo priemones. Jei naudojamos kitos valymo priemonės, išskyla pavojus naudotojo saugumui, padidėja nelaimingų atsitikimų rizika ir sutrumpėja įrenginio tarnavimo laikas. Naudokite tik tas valymo priemones, kuriose nėra tirpiklių, druskos rūgšties ir kitų skystų rūgščių.

Laikykitės ant valymo priemonių pakuočių pateiktų saugos reikalavimų.

Pastaba:

Nenaudokite stipriai putojančių valomųjų priemonių.

Laikykitės rekomenduojamų dozavimo nurodymų.

Rekomenduojamos valymo priemonės:

Naudojimas	Valomosios priemonės	Koncentracija
Valomoji priemonė EXTRA	RM 780	0,5 - 2,0%
Valomasis grindų blizgiklis visiems kietiems paviršiams	RM 730	0,5 - 3,0%
Šarminis buitinis valiklis	RM 743	0,5 - 2,0%

- ➔ Švaraus vandens baką nuimkite nuo prietaiso.
- ➔ Atidarykite švaraus vandens rezervuaro gaubtą.
- ➔ Įpilkite vandens ir valomosios priemonės mišinio. Didžiausia leistina skysčio temperatūra yra 50 °C.
- ➔ Uždarykite švaraus vandens rezervuaro gaubtą.
- ➔ Švaraus vandens baką įdėkite į prietaisą.

Įjunkite prietaisą į elektros tinklą

- ➔ Apatinį kabelio kabli pakelkite į viršų ir išimkite kabelį.

- Patikrinkite, ar nepažeisti ir nesutrūkę maitinimo laidas ir tinko kištukas. Juos pakeisti gali tik klientų aptarnavimo tarnyba arba kvalifikuotas elektrikas.
- Įkiškite prietaiso kištuką į rozetę.

Valymas

⚠ PAVOJUS

Sužalojimų pavojus dėl elektros šoko, kai maitinimo laidas pažeistas. Saugokite, kad maitinimo laidas nesiliestų su besisukančiais šepetėliais.

DĖMESIO

Švaraus vandens siurblio pažeidimų pavojus veikiant tuščia eiga, kai švaraus vandens bakas tuščias. Stebėkite užpildymo lygio indikatorių ir išjunkite vandens siurblio jungiklį, kai švaraus vandens bakas yra tuščias.

- Paspauskite laikymo padėties fiksatorių ir atgal atlenkite rankeną.
- Pagrindinį valymo šepetiu/siurbimo režimo jungiklį nustatykite ties „1“.
- Paspauskite vandens siurblio mygtuką.
- Stumkite prietaisą valomu paviršiumi.

Valymo pabaiga

- Išjunkite vandens siurblio mygtuką.
- Prietaisą dar truputį pastumkite, kad būtų susiurbtas likęs vanduo.
- Pagrindinį valymo šepetiu/siurbimo režimo jungiklį nustatykite ties „0“.
- Rankeną palenkite į priekį ir užfiksuokite laikymo padėtyje.
- Ištraukite prietaiso kištuką iš kištukinio lizdo.

Užteršto vandens rezervuaro ištuštinimas

Pastaba:

Jei užteršto vandens rezervuaras prisipildo, plūduras uždaro siurbimo kanalą. Siurbimas bus nutrauktas. Ištuštinkite užteršto vandens baką.

⚠ ĮSPĖJIMAS

Laikykitės vietinių nuostatų dėl nuotekų vandens šalinimo.

- Išjunkite prietaisą.

- Nustatykite prietaisą ir užfiksuokite laikymo padėtyje.
- Švaraus vandens baką nuimkite nuo prietaiso.
- Užteršto vandens bako rankeną palenkite į apačią ir nuimkite užteršto vandens baką.
- Pakelkite užraktą ir nuimkite užteršto vandens bako dangtelį.
- Išpilkite užterštą vandenį.
- Galiausiai užteršto vandens baką praskalaukite švariu vandeniu.
- Ant užteršto vandens bako uždėkite dangtelį ir užfiksuokite.
- Užteršto vandens baką įdėkite į prietaisą.

Švaraus vandens bako ištuštinimas

- Švaraus vandens baką nuimkite nuo prietaiso.
- Atidarykite švaraus vandens rezervuaro gaubtą.
- Išpilkite valomąjį skystį.
- Uždarykite švaraus vandens rezervuaro gaubtą.
- Švaraus vandens baką įdėkite į prietaisą.

Transportavimas

⚠ ATSARGIAI

Sužalojimų ir pažeidimų pavojus! Transportuodami įrenginį, atsižvelkite į jo masę.

- Rankeną palenkite į priekį ir užfiksuokite laikymo padėtyje.
- Rankeną palenkite į apačią ir stumkite prietaisą

arba

- Prietaisą už rankenos pakelkite į viršų ir neškite.
- Transportuojant įrenginį transporto priemonėse, jį reikia užfiksuoti pagal galiojančius reglamentus, kad neslystų ir neapvirstų.

Laikymas

⚠ ATSARGIAI

Sužalojimų ir pažeidimų pavojus! Statydami įrenginį laikyti, atsižvelkite į jo masę.

Šį prietaisą galima laikyti tik patalpose.

Priežiūra ir aptarnavimas

⚠ PAVOJUS

Traumų pavojus dėl netikėtai įsijungusio įrenginio ir elektros šoko.

Prieš visus prietaiso priežiūros darbus išjunkite prietaisą ir ištraukite elektros laido kištuką iš tinklo lizdo.

DĖMESIO

Išbėgus vandeniui prietaisas gali sugesti.

Prieš atlikdami techninės priežiūros darbus, iš prietaiso išimkite užteršto ir švaraus vandens bakus.

Aptarnavimo planas

Pabaigus darbą

DĖMESIO

Pažeidimo pavojus. Nepurškite įrenginio vandeniui ir nenaudokite itin stipriai veikiančių valymo priemonių.

- Ištuštinkite purvino vandens rezervuarą.
- Nuvalykite tarp užteršto vandens bako ir prietaiso esančius sandariklius.
- Ištuštinkite svaraus vandens baką.
- Išplaukite prietaisą: į švaraus vandens baką įpilkite švaraus vandens (be valomųjų priemonių) ir aktyvinę šepetčių drėkinimą prietaisą įjunkite vienai minutei.
- Ištuštinkite svaraus vandens baką.
- Prietaiso išorinį paviršių nuvalykite drėgna, švelniame šarminiame tirpale suvilgyta šluoste.
- Išvalykite siurbimo rėmelį, patikrinkite, ar jis nenusidėvėjo ir prireikus pakeiskite (žr. „Techninės priežiūros darbai“).
- Patikrinkite, ar nenusidėvėjęs šepetys, jei reikia, jį pakeiskite (žr. „Techninės priežiūros darbai“).

Aptarnavimo darbai

Siurbimo rėmelio keitimas

Pastaba:

Siurbimo rėmelis prie prietaiso pritvirtintas spyruokline jungtimi ir nuimamas labai paprastai.

- Nuimkite švaraus vandens baką.
- Nuimkite užteršto vandens baką.
- Paguldykite prietaisą ant galinės pusės.
- Siurbimo rėmelį traukite į apačią ir nuimkite.
- Įdėkite ir užfiksuokite naujus siurbimo rėmelius.

Šepečio veleno keitimas

- Nuimkite švaraus vandens baką.
- Nuimkite užteršto vandens baką.
- Paguldykite prietaisą ant galinės pusės.
- Paspauskite šepečio veleno atblokavimo mygtuką ir šepečio veleną palenkite žemyn, tada nutraukite nuo laikiklio.
- Ant laikiklio užstumkite naujus šepetčių velenus ir užfiksuokite sukdami į priešingą pusę.

Apsauga nuo šalčio

Jei prietaisas gali užšalti:

- Ištuštinkite vandens rezervuarus.
- Prietaisą laikykite nuo šalčio apsaugotoje patalpoje.

Gedimai

△ PAVOJUS

Traumų pavojus dėl netikėtai įsijungusio įrenginio ir elektros šoko.
Prieš visus prietaiso priežiūros darbus išjunkite prietaisą ir ištraukite elektros laido kištuką iš tinklo lizdo.

DĖMESIO

Išbėgus vandeniui prietaisas gali sugesti.
Prieš atlikdami techninės priežiūros darbus, iš prietaiso išimkite užteršto ir švaraus vandens bakus.

Jei yra gedimas, kurio negalite pataisyti naudodamiesi šia lentele, kreipkitės į klientų aptarnavimo skyrių.

Gedimas	Šalinimas
Prietaisas neįsijungia	Patikrinkite, ar įkištas tinklo kištukas.
Nepakankamas vandens kiekis	Patikrinkite švaraus vandens kiekį, jei reikia, papildykite Atidarykite švaraus vandens bako dangtelį. Jei atidarant bake nustatomas subatmosferinis slėgis, išvalykite oro išleidimo vožtuvą, esantį švaraus vandens bako dangtelyje. Išvalykite vandens skirstytuvą (žr. „Vandens skirstytuvo valymas“). Išimkite švaraus vandens baką ir patikrinkite, ar neužterštas sietelis. Jei reikia, sietelį išimkite ir išvalykite. Nuo švaraus vandens bako nuimkite vožtuvą su filtru (3 paveikslas, žr. viršelio puslapį) ir išskalaukite šiltu vandeniu.
Pildymo metu iš švaraus vandens bako laša vanduo	Nuo švaraus vandens bako nuimkite vožtuvą su filtru (3 paveikslas, žr. viršelio puslapį) ir išskalaukite šiltu vandeniu.
Nepakankama siurbimo galia	Ištuštinkite užteršto vandens baką. Užteršto vandens baką užfiksuokite prietaise. Patikrinkite sandariklių tarp užteršto vandens bako ir gaubto būklę, juos nuvalykite, jei reikia, pakeiskite. Patikrinkite tarp užteršto vandens bako dangčio ir prietaiso esančius sandariklius. Jei sandarikliai yra pažeisti, kreipkitės į klientų aptarnavimo tarnybą. Patikrinkite, ar siurbimo rėmelis užsifiksavo valymo galvoje. Užsikimšęs siurbimo rėmelis, išvalykite. Susidėvėję siurbimo rėmeliai, sukeiskite priekinį ir užpakalinį siurbimo rėmelius vietomis. Jei susidėvėjo abu siurbimo rėmeliai, pakeiskite juos naujais. Patikrinkite, ar abi siurbimo vamzdžio dalys tinkamai sujungtos siurbimo vamzdžių jungtimi. Patikrinkite, ar siurbimo vamzdis ir siurbimo kanalas valymo galvos srityje neužsikimšę, prireikus pašalinkite kamštį (žr. „Siurbimo vamzdžio valymas“). Patikrinkite, ar kabelis už bako nutiestas plokščiai ir uždėtas komplekte esantis dangtelis.
Nepatenkinamas valymo rezultatas	Patikrinkite, ar nesusidėvėjęs šepetio velenas, jei reikia, jį pakeiskite.
Nesisuka šepetys	Patikrinkite, ar šepetčių veleno neblokuoja pašaliniai daiktai, jei reikia, juos pašalinkite
Sklinda girgždesys, nesisuka šepetys	Suveikė frikcinė mova. Išjunkite prietaisą, patikrinkite/išvalykite šepetio veleną.

Vandens skirstytuvo valymas

- Išimkite šepečio veleną.
- Ištraukite vandens skirstytuvo juostelę, esančią šepečių tarpuose (4 paveikslas, žr. viršelio puslapį).
- Vandens skirstytuvo juostelės drėkinimo kanalą ir angas plaukite po tekančiu vandeniu.

Siurbimo vamzdžio valymas

- Švaraus vandens baką nuimkite nuo prietaiso.
- Užteršto vandens bako rankeną palenkite į apačią ir nuimkite užteršto vandens baką.

- Iš prietaiso ištraukite siurbimo vamzdžio jungtį ir iškelkite abu siurbimo vamzdžio galus (5 paveikslas, žr. viršelio puslapį). Siurbimo vamzdis sulenktas, todėl galima išvalyti abu jo galus.
- Siurbimo rėmelį išimkite traukdami į apačią, tada galima lengvai išvalyti valymo galvoje esantį siurbimo kanalą (6 paveikslas, žr. viršelio puslapį).
- Siurbimo žarną ir siurbimo kanalą praplaukite vandeniu arba ištraukite ar išstumkite kamštį buku daiktu.

Dalys

Priedai	Aprašymas	Užsakymo numeris
Besisukantis šepetys, raudonas	Universalus šepetys visoms grindų dangoms.	2.642-660.0
Besisukantis šepetys, oranžinis	Specialus šepetys, skirtas struktūruotoms grindims, pavyzdžiui, saugos plytelėms ar plyšiams	2.642-661.0
Siurbimo juostelių rinkinys	2 natūralaus kaučiuko atsarginiai siurbimo rėmeliai ir juostelės.	2.642-662.0
Mikropluošto velenas	Ypač gerai valantis mikropluošto šepetys, specialiai apdailos plytelėms.	4.762-453.0
Kilimų valymo rinkinys	Kilimų ir tekstilės paviršių giluminiam valymui.	2.642-663.0
RM 780, Valomoji priemonė extra, 2,5 l	Rutiniam valymui.	6.295-580.0
RM 730, grindų blizgiklis, 1,0 l	Visoms kietoms ir elastingoms grindų dangoms, ypač tinka labai blizgioms akmeninėms grindų dangoms valyti.	6.295-491.0
RM 743, universalus grindų valiklis, 1,0 l	Ypač tinka linoleumui ir apdailos plytelėms valyti.	6.295-293.0

Priedai ir atsarginės dalys

- Naudokite tik originalius priedus ir atsarginės dalis, taip užtikrinsite, kad prietaisas būtų eksploatuojamas patikimai ir be trikčių.
- Informaciją apie priedus ir atsarginės dalis rasite čia: www.kaercher.com.

Garantija

Kiekvienoje šalyje galioja mūsų įgaliotų pardavėjų nustatytos garantijos sąlygos. Galimus priedų gedimus garantijos galiojimo laikotarpiu pašalinsime nemokamai, jei tokių gedimų priežastis buvo netinkamos medžiagos ar gamybos defektai. Dėl garantinių gedimų šalinimo kreipkitės į savo pardavėją arba artimiausią klientų aptarnavimo tarnybą pateikdami pirkiną patvirtinantį kasos kvitą.

ES atitikties deklaracija

Šiuo pareiškime, kad toliau aprašyto aparato brėžiniai ir konstrukcija bei mūsų į rinką išleistas modelis atitinka pagrindinius ES direktyvų saugumo ir sveikatos apsaugos reikalavimus. Jei mašinos modelis keičiamas su mumis nepasitarus, ši deklaracija nebegalioja.

Gaminys: Grindų valiklis

Tipas: 1.783-xxx

Specialios ES direktyvos:

2006/42/EB (+2009/127/EB)

2014/30/ES

Taikomi darnieji standartai:

EN 55014-1: 2006+A1: 2009+A2: 2011

EN 55014-2: 2015

EN 60335-1

EN 60335-2-67: 2009

EN 61000-3-2: 2014

EN 61000-3-3: 2013

EN 62233: 2008

Taikomi nacionaliniai standartai:

-

Pasirašantys asmenys yra įgalioti parduotuvės vadovybės.

H. Jenner
Chief Executive Officer

S. Reiser
Head of Approbation

Dokumentaciją tvarkyti įgaliotas asmuo:
S. Reiser

Alfred Kärcher GmbH & Co. KG

Alfred-Kärcher-Str. 28 - 40

71364 Winnenden (Germany)

Tel.: +49 7195 14-0

Faksas: +49 7195 14-2212

Winnenden, 2018/04/01

Techniniai duomenys

Galia		
Nominali įtampa	V	220...240
Dažnis	Hz	1~ 50/60
Vidutinis galingumas	W	820
Apsaugos klasė		I
Saugiklio rūšis		IPX4
Siurbimas		
Siurbimo galingumas, oro kiekis	l/s	26
Siurbimo galingumas, subatmosferinis slėgis	kPa	13
Valymo šepetys		
Darbinis plotis	mm	300
Šepečių skersmuo	mm	60
Šepečio sūkių skaičius	1/min	1450
Matmenys ir masė		
Teorinis našumas	m ² /h	200
Švaraus / purvino vandens rezervuarų talpos	l	4
Ilgis x plotis x aukštis	mm	390 x 335 x 1180
Transportavimo svoris	kg	12
Bendroji masė	kg	16
Nustatytos vertės pagal EN 60335-2-67		
Delno/rankos vibracijos poveikis	m/s ²	<2,5
Nesaugumas K	m/s ²	0,2
Garso slėgio lygis L _{PA}	dB(A)	72
Neapibrėžtis K _{PA}	dB(A)	1
Garso galios lygis L _{WA}	dB(A)	85
Nesaugumas K _{WA}	dB(A)	1



Перед першим застосуванням вашого пристрою прочитайте цю оригінальну інструкцію з експлуатації, після цього дійте відповідно неї та збережіть її для подальшого користування або для наступного власника.

Перелік

Правила безпеки	UK	1
Призначення	UK	1
Правильне застосування	UK	1
Захист навколишнього середовища	UK	2
Елементи керування	UK	2
Перше введення в експлуатацію	UK	2
Експлуатація	UK	2
Транспортування	UK	4
Зберігання	UK	4
Догляд та технічне обслуговування	UK	4
Неполадки	UK	5
Акcesуари	UK	7
Приладдя й запасні деталі	UK	7
Гарантія	UK	7
Заява при відповідності Європейського співтовариства	UK	8
Технічні характеристики	UK	8

Правила безпеки

Перед першим використанням приладу слід ознайомитися з цією інструкцією з експлуатації й доданою брошурою з правил безпеки під час роботи із щітковими миючими апаратами 5.956-251.0.

Рівень небезпеки

⚠ НЕБЕЗПЕКА

Вказівка щодо небезпеки, яка безпосередньо загрожує та призводить до тяжких травм чи смерті.

⚠ ПОПЕРЕДЖЕННЯ

Вказівка щодо потенційно можливої небезпечної ситуації, що може призвести до тяжких травм чи смерті.

⚠ ОБЕРЕЖНО

Вказівка щодо потенційно небезпечної ситуації, яка може спричинити отримання легких травм.

УВАГА

Вказівка щодо можливої потенційно небезпечної ситуації, що може спричинити матеріальні збитки.

Призначення

Машина для догляду за підлогами призначена для вологого прибирання рівної підлоги.

Ширина робочої поверхні 300 мм та місткість резервуарів для чистої та брудної води по 4 л кожного забезпечують ефективну мийку невеликих поверхонь.

Живлення від мережі забезпечує високу продуктивність без обмеження часу роботи.

Вказівка:

Відповідно до кожного із завдань по очищенню пристрій можливо оснащувати різним обладнанням.

Запитуйте за нашим каталогом або відвідайте наш сайт в Інтернеті www.kaercher.com.

Правильне застосування

Використовувати даний прилад винятково у відповідності до вказівок даної інструкції з експлуатації.

- Не допускається використання приладу для чищення твердих покриттів, чутливих до впливу вологи та поліруванню.
Діапазон робочих температур лежить між +5С і +40С.
- Прилад непридатний для прибирання замерзлих підлог (напр., у холодильниках).
- У пристрої дозволяється використовувати лише оригінальне обладнання та оригінальні запасні частини.
- Пристрій був розроблений для мийки підлог усередині приміщень або поверхонь, що перебувають під дахом.
- Пристрій не призначений для чищення суспільних транспортних доріг.
- Прилад не призначений для використання у вибухонебезпечному середовищі.

Захист навколишнього середовища



Матеріали упаковки піддаються переробці для повторного використання. Будь ласка, не викидайте пакувальні матеріали разом із домашнім сміттям, віддайте їх для повторного використання.



Старі пристрої містять цінні матеріали, що можуть використовуватися повторно. Батареї, мастило та схожі матеріали не повинні потрапити у навколишнє середовище. Тому, будь ласка, утилізуйте старі пристрої за допомогою спеціальних систем збору сміття.

Інструкції із застосування компонентів (REACH)

Актуальні відомості про компоненти наведені на веб-вузлі за адресою:

www.kaercher.com/REACH

Елементи керування

Мал. 1, див. зворотній бік

- 1 Рукоятка
- 2 Вимикач водяного насоса
- 3 Головний вимикач "Робота зі щітками/робота в режимі всмоктування"
- 4 Ручка
- 5 Хомут для підвіски резервуара для брудної води
- 6 Резервуар брудної води
- 7 Резервуар чистої води
- 8 Затискач на резервуар чистої води
- 9 Сітчастий фільтр
- 10 Носова частина
- 11 Розблокування паркувального положення
- 12 Всмоктувальна трубка
- 13 З'єднання всмоктувальної трубки
- 14 Щітковий вал
- 15 Всмоктувальна пластина
- 16 Кнопка розблокування щіткового валика
- 17 Кришка резервуару брудної води

- 18 Затискач
- 19 Показчик рівня
- 20 Гачки для кабелю, що обертаються
- 21 Мережевий кабель з вишкою

Кольорове маркування

- Органи управління для процесу чищення є жовтими.
- Органи управління для технічного обслуговування та сервісу є світло-сірими.

Перше введення в експлуатацію

Мал. 2, див. зворотній бік

- Вставити трубку на кінці ручки в отвір пристрою.
- Натиснути на сітку та всунути ручку в пристрій до фіксації.
- Вирівняти кабель в пристрої та встановити кришку, як показано в додатку.

Експлуатація

Заповнити резервуар для чистої води

⚠ **ОБЕРЕЖНО**

Небезпека пошкодження. Застосовувати тільки рекомендовані мийні засоби. У випадку використання інших мийних засобів експлуатуюча особа бере на себе підвищений ризик щодо безпеки роботи, небезпеки одержання травм та зменшення терміну служби пристрою. Використовувати лише ті мийні засоби, що не містять розчинники, соляну та плавикову (фтористоводневу) кислоту.

Дотримуватися вказівок по техніці безпеки, наведених на упаковці засобів для чищення.

Вказівка:

Не використовувати сильно пінливі засоби для чищення.

Дотримуватися вказівок з дозування.

Рекомендовані миючі засоби:

Застосування	Засіб для чищення	Концентрація
Засіб для догляду EXTRA	RM 780	0,5 - 2,0%
Засіб для миття підлоги для всіх твердих поверхонь	RM 730	0,5 - 3,0%
Лужний засіб для чищення, для догляду	RM 743	0,5 - 2,0%

- Вийняти резервуар для чистої води з пристрою.
- Відкрити кришку резервуара чистої води.
- Залити суміш води та засобу для чищення. Максимальна температура рідини 50 °C.
- Закрити кришку резервуара чистої води.
- Вставити резервуар для чистої води в апарат.

Підключити до електромережі

- Відкинути внутрішні гачки для кабелю догори та зняти кабель.
- Перевірити мережний кабель і штекер на зношування й наявність ушкоджень. Заміна повинна проводитися тільки сервісною службою або фахівцем-електриком.
- Вставте мережний штекер у розетку.

Миття

⚠ НЕБЕЗПЕКА

Небезпека поранення електричним струмом унаслідок пошкодженого мережного кабелю. Мережний кабель не повинен стикатися зі щітками, що обертаються.

УВАГА

Небезпека пошкодження насоса чистої води в разі сухого ходу через пустий резервуар для чистої води. Контролювати показчик рівня та при пустому резервуарі для чистої води вимкнути насос за допомогою вимикача.

- Натиснути на розблокування паркувального положення та відкинути ручку назад.
- Установити положення "1" основного перемикача "Робота зі щітками/робота в режимі всмоктування".
- Включити вимикачем водяний насос.
- Переміщати апарат по очищеній поверхні.

Завершити очищення

- Включити вимикачем водяний насос.
- Перемістити пристрій ще раз на незначну відстань та провести всмоктування води, що залишилися.
- Установити положення "0" основного перемикача "Робота зі щітками/робота в режимі всмоктування".
- Відкинути ручку вперед та зафіксувати пристрій у паркувальному положенні.
- Витягнути штепсель з розетки.

Видалення вмісту з резервуара для брудної води

Вказівка:

При повному баці для брудної води поплавець закриває всмоктувальний канал. Процес всмоктування переривається. Спорожнити бак для забрудненої води.

⚠ ПОПЕРЕДЖЕННЯ

Слідуйте місцевим нормам щодо стічних вод.

- Включіть пристрій.
- Підняти пристрій та зафіксувати його в паркувальному положенні.
- Вийняти резервуар для чистої води з пристрою.
- Повернути вниз хомут для резервуара для брудної води та зняти резервуар.
- Підняти замок та зняти кришку резервуара для брудної води.
- Вилити брудну воду.
- Після цього промийте резервуар для брудної води чистою водою
- Надягти кришку на резервуар для брудної води та зафіксувати її.
- Вставити резервуар для брудної води в апарат.

Видалення вмісту з резервуара для чистої води

- Вийняти резервуар для чистої води з пристрою.
- Відкрити кришку резервуара чистої води.
- Вилити миючу рідину.
- Закрити кришку резервуара чистої води.
- Вставити резервуар для чистої води в апарат.

Транспортування

⚠ **ОБЕРЕЖНО**

Небезпека травм та пошкоджень! При транспортуванні слід звернути увагу на вагу пристрою.

- Відкинути ручку вперед та зафіксувати пристрій у паркувальному положенні.
- Нахилити вниз ручку та перемістити пристрій

або

- Високо підняти пристрій за ручку та перенести.
- При перевезенні апарату в транспортних засобах слід враховувати місцеві діючі державні норми, направлені на захист від ковзання та перекидання.

Зберігання

⚠ **ОБЕРЕЖНО**

Небезпека травм та пошкоджень! При зберіганні звернути увагу на вагу пристрою.

Цей прилад має зберігатися лише у внутрішніх приміщеннях.

Догляд та технічне обслуговування

⚠ **НЕБЕЗПЕКА**

Небезпека травмування від випадково запущеного апарату і електрошоку. Перед проведенням будь-яких робіт з обслуговування пристрій слід вимкнути та витягнути штепсельну вилку з розетки.

УВАГА

Небезпека пошкодження пристрою водою, що витікає. Перед проведенням технічного обслуговування слід спорожнити резервуари для брудної та чистої води.

План техогляду

Після роботи

УВАГА

Небезпека ушкодження. Не обприскуйте пристрій водою та не використовуйте агресивні засоби для чищення.

- Звільнити резервуар брудної води.
- Очистити ущільнення між резервуаром для брудної води та пристроєм.
- Видалити вміст із резервуара для чистої води.
- Промити пристрій: Заповнити резервуар для чистої води чистою водою (без миючого засобу) та залишити пристрій попрацювати протягом однієї хвилини із включенням зволожувачем щіток.
- Видалити вміст із резервуара для чистої води.
- Очистити прилад ззовні, використовуючи для цього вологу ганчірку, просочену слабким лужним розчином.
- Очистити всмоктувальні планки, перевірити на зношування, при необхідності замінити (див. "Роботи з технічного обслуговування").
- Перевірити на зношування щітку, при необхідності замінити (див. "Роботи з технічного обслуговування").

Профілактичні роботи

Замінити всмоктувальні планки

Вказівка:

Всмоктувальні планки прикріплено до пристрою за допомогою засувок і їх можна легко зняти.

- Зняти резервуар для чистої води.
- Зняти резервуар для брудної води.
- Покладіть прилад на задню частину.
- Витягати вниз всмоктувальні планки.
- Вставити нові всмоктувальні планки та зафіксувати їх.

Замінити щітковий вал

- Зняти резервуар для чистої води.
- Зняти резервуар для брудної води.
- Покладіть прилад на задню частину.
- Натиснути на кнопку розблокування щіткового вала, відкинути вал вниз та вийняти його із захопного пристрою.
- Насадити новий щітковий вал на захоп та зафіксувати його на протилежній стороні.

Захист від морозів

В разі небезпеки замерзання:

- Злити воду з резервуарів для чистої й брудної води
- Зберігайте прилад в захищеному від морозу приміщенні.

Неполадки

⚠ НЕБЕЗПЕКА

Небезпека травмування від випадково запущеного апарату і електрошоку.

Перед проведенням будь-яких робіт з обслуговування пристрій слід вимкнути та витягнути штепсельну вилку з розетки.

УВАГА

Небезпека пошкодження пристрою водою, що витікає. Перед проведенням технічного обслуговування слід спорожнити резервуари для брудної та чистої води.

В разі виникнення пошкоджень, які не можна усунути за допомогою цієї таблиці, телефонуйте до сервісного центру.

Несправність	Усунення
Прилад не запускається	Перевірити, чи вставлена штепсельна вилка в розетку.
Недостатня кількість води	Перевірити рівень чистої води, при необхідності долити
	Відкрити запор резервуара для чистої води. Якщо після відкриття в резервуарі встановлюється знижений тиск, то слід очистити вентиляційний клапан, розташований у запорі резервуара для чистої води.
	Прочистити розподільник води (див. "Очищення розподільника води").
	Витягнути резервуар для чистої води та перевірити сітчастий фільтр на наявність забруднень. При необхідності витягти сітчастий фільтр та прочистити його.
Зняти клапан з фільтром з резервуара для чистої води (рис. 3, дивись на звороті) та промити в злегка теплій воді.	
Під час заповнення з резервуара для чистої води відбувається витік	Зняти клапан з фільтром з резервуара для чистої води (рис. 3, дивись на звороті) та промити в злегка теплій воді.

Несправність	Усунення
Недостатня потужність всмоктування	Звільнити резервуар брудної води.
	Зафіксувати резервуар для брудної води в пристрої.
	Прокладки між резервуаром брудної води та кришкою очистити та перевірити їхню щільність, при необхідності замінити.
	Перевірити ущільнення між кришкою резервуару для брудної води та пристроєм. При пошкоджених ущільненнях звернутися до сервісної служби.
	Перевірити, чи зацеплені всмоктувальні планки на миючій голівці.
	Усмоктувальна планка засмічене, очистити її.
	Всмоктувальні планки зношені, поміняти місцями передні та задні всмоктувальні планки. Якщо обидві всмоктувальні планки зношені, встановити нові всмоктувальні планки.
	Перевірити правильність з'єднання обох деталей всмоктувальної трубки зі з'єднанням всмоктувальної трубки.
	Перевірити всмоктувальну трубку та всмоктувальний канал миючої голівки на наявність засмічення, при необхідності усунути засмічення (див. "Очищення всмоктувальної трубки").
	Перевірити, чи рівно лежить кабель за баками і чи одягнута кришка, що додається.
Недостатній результат очищення	Перевірити на зношування щітковий вал, при необхідності замінити.
Щітка не обертається	Перевірити, чи не заблокований щітковий вал сторонніми предметами, при необхідності видалити сторонні предмети.
Скрип, щітка не повертається	Спрацювала запобіжна фрикційна муфта. Вимкнути пристрій, перевірити/очистити щітковий валик.

Очистити розподільник води

- Вийняти щітковий вал.
- Витягти планку розподілу води з каналу щітки (мал. 4, див. зворотний бік).
- Промити під проточною водою зрошувальний канал та отвори планки розподілу води.

Очистити всмоктувальну трубку

- Вийняти резервуар для чистої води з пристрою.
- Повернути вниз хомут для резервуара для брудної води та зняти резервуар.
- Витягти назад із пристрою з'єднання всмоктувальної трубки та висунути

обидва кінці всмоктувальної трубки (мал. 5, див. зворотний бік).

Всмоктувальна трубка розімкнута та обидва кінці доступні для проведення очищення.

- Всмоктувальні планки потягнути вниз, всмоктувальний канал в очищувальній голівці стане доступним для (мал. 6, див. зворотний бік) для чищення.
- Промити всмоктувальний шланг та всмоктувальний канал водою або видалити (виштовхнути) засмічення з допомогою тупого предмета.

Акcesуари

Акcesуари	Характеристика	Номер замовлення
Циліндрична щітка, червона	Універсальна щітка для очищення підлогових покриттів всіх типів.	2.642-660.0
Циліндрична щітка, помаранчева	Спеціальна щітка для очищення структурованої підлоги (протикивзного кахлю або стиків)	2.642-661.0
Набор всмоктувальних крайок	2 всмоктувальні планки та всмоктувальні крайки з натурального каучуку. Для можливості здійснення заміни.	2.642-662.0
Валик з мікрофібри	Миюча щітка з мікрофібри, спеціально розроблена для очищення керамічної кахельної плитки з кам'яної крихти, що має найбільш високу очищуючу здатність.	4.762-453.0
Набір для очищення килимів	Для глибокого очищення килимів та текстильних поверхонь.	2.642-663.0
RM 780, засіб для догляду extra, 2,5 л	Для догляду.	6.295-580.0
RM 730, засіб для миття підлоги, 1,0 л	Для очищення твердих та еластичних поверхонь всіх типів, особливо підходить для очищення кам'яної підлоги з дзеркальним блиском.	6.295-491.0
RM 743, універсальний засіб для миття підлоги, 1,0 л	Особливо підходить для очищення лінолеуму та керамічної кахельної плитки з кам'яної крихти.	6.295-293.0

Приладдя й запасні деталі

- Слід використовувати лише оригінальні комплектуючі та оригінальні запасні деталі, тому що саме вони гарантують безпечну та безперебійну експлуатацію приладу.
- Інформація щодо комплектуючих та запасних деталей міститься на сайті www.kaercher.com.

Гарантія

У кожній країні діють умови гарантії, що надається нашою відповідальною фірмою-продавцем. Неполадки в роботі вашого обладнання ми усуваємо безкоштовно протягом терміну дії гарантії, якщо вони викликані браком матеріалу або виробничим браком. У гарантійному випадку звертайтеся, будь ласка, з документами, що підтверджують покупку пристрою, до вашого торгового агента або до наведених нижче пунктів гарантійного обслуговування клієнтів.

Заява при відповідність Європейського співтовариства

Цим ми повідомляємо, що нижче зазначена машина на основі своєї конструкції та конструктивного виконання, а також у випущеній у продаж моделі, відповідає спеціальним основним вимогам щодо безпеки та захисту здоров'я представлених нижче директив ЄС. У випадку неузгодженої з нами зміни машини ця заява втрачає свою силу.

Продукт: Очищувач підлоги
Тип: 1.783-xxx

Відповідна директива ЄС
2006/42/ЄС (+2009/127/ЄС)
2014/30/EU

Прикладні гармонізуючі норми
EN 55014-1: 2006+A1: 2009+A2: 2011
EN 55014-2: 2015
EN 60335-1
EN 60335-2-67: 2009
EN 61000-3-2: 2014
EN 61000-3-3: 2013
EN 62233: 2008

Запропоновані національні норми

-

Ті, хто підписалися діють за запитом та дорученням керівництва.

H. Jenner
Chief Executive Officer

S. Reiser
Head of Approbation

уповноважений по документації:
S. Reiser

Alfred Kaercher GmbH & Co. KG
Alfred-Kaercher-Str. 28 - 40
71364 Winnenden (Germany)
Тел.: +49 7195 14-0
Факс: +49 7195 14-2212

Winnenden, 2018/04/01

Технічні характеристики

Потужність		
Номінальна напруга	V	220...240
Частота	Hz	1~ 50/60
Середнє споживання потужності	Вт	820
Клас захисту		I
Ступінь захисту		IPX4
Всмоктування		
Сила всмоктування, кількість повітря	л/с	26
Сила всмоктування, нижній тиск	кПа	13
Миюча щітка		
Робоча ширина	мм	300
Діаметр щітки	мм	60
Кількість обертів щітки	1/хв.	1450
Розміри та вага		
Теоретична потужність на одиницю поверхні	м ² /г	200
Місткість резервуару чистої/брудної води	л	4
Довжина x ширина x висота	мм	390 x 335 x 1180
Транспортна вага	кг	12
Загальна маса	kg	16
Значення встановлено згідно стандарту EN 60335-2-67		
Значення вібрації рука-плече	м/с ²	<2,5
Небезпека К	м/с ²	0,2
Рівень шуму L _{рА}	дБ(А)	72
Небезпека К _{рА}	дБ(А)	1
Рівень потужності L _{wА}	дБ(А)	85
Небезпека К _{wА}	дБ(А)	1

البيانات الفنية

القدرة		
240...220	V	الجهد الكهربائي الاسمي
50/60 ~1	Hz	التردد
820	W	متوسط استهلاك الطاقة
لتر		فئة الحماية
IPX4		نوع الحماية
الشفط		
26	l/s	قدرة الشفط، كمية الهواء
13	kPa	قدرة الشفط، الضغط المنخفض
فرشاة التنظيف		
300	mm	عرض مساحة العمل
60	mm	قطر الفرشاة
1450	1/min	عدد لفات الفرشاة
المقاييس والأوزان		
200	m ² /h	السعة النظرية للسطح
4		ساعات كل من خزان المياه النقية وخزان المياه المتسخة
335 × 390 1180 ×	mm	الطول × العرض × الارتفاع
12	kg	وزن العربة أثناء النقل
16	كجم	الوزن الإجمالي
القيم محتسبة طبقاً للمواصفة EN 60335-2-67		
2,5>	m/s ²	قيمة اهتزاز الذراع اليدوي القيمة الكلية للاهتزاز
0.2	m/s ²	الشك K
72	dB(A)	مستوى ضغط الصوت L _{PA}
1	dB(A)	الشك K _{PA}
85	dB(A)	مستوى قوة الصوت L _{WA}
1	dB(A)	الشك K _{WA}

تنظيف موزع الماء

- ← أخرج وصلة ماسورة الشفط من الجهاز إلى الخلف ثم اخلع طرفي ماسورة الشفط (صورة 5، انظر صفحة الغلاف).
- ماسورة الشفط مقطوعة، ويمكن الوصول إلى طرفيها من أجل التنظيف.
- ← اسحب كمرات الشفط إلى أسفل، عندئذ يمكن الوصول إلى قناة الشفط الموجودة في رأس التنظيف من أجل التنظيف (صورة 6، انظر صفحة الغلاف).
- ← اشطف خرطوم الشفط وقناة الشفط جيداً بالماء أو قم بإزالة الانسدادات بواسطة أداة تلمة.

- ← اخلع بكرة الفرشاة.
- ← اخلع قضيب توزيع الماء الموجود في نفق الفرشاة (صورة 4، انظر صفحة الغلاف).
- ← قم بتنظيف قناة الري والفتحات الموجودة في قضيب توزيع الماء تحت الماء.

تنظيف ماسورة الشفط

- ← قم بفك خزان المياه النظيفة من الجهاز.
- ← حرك قوس حمل خزان المياه المتسخة إلى أسفل ثم فك خزان المياه المتسخة.

الملحقات التكميلية

رقم الطلب	الوصف	الملحقات
2.642-660.0	فرشاة شاملة لجميع أغشية الأرضيات.	فرشاة أسطوانية، حمراء
2.642-661.0	فرشاة خاصة للأرضيات المبنية مثل البلاطات الآمنة أو الشقوق	فرشاة أسطوانية، برتقالية
2,642-662.0	ذراعا شفط وحواف شفط من المطاط الطبيعي. للاستخدام كقطع غيار عند الحاجة.	مجموعة حواف شفط
4,762-453.0	مصممة خصيصاً للأرضيات المغطاة بالسيراميك، فرشاة تنظيف مصنوعة من الألياف الدقيقة بقدرة تنظيف عالية جداً.	بكرة من الألياف الدقيقة
2,642-663.0	للتنظيف العميق للسجاد وأسطح المنسوجات.	مجموعة تنظيف السجاد
6,295-580.0		RM 780، عناية أكثر للتنظيف، 2.5 للتنظيف المنزلي.
6,295-491.0	لجميع أنواع أغشية الأرضيات الصلبة والمطاطية، مناسب تماماً لتنظيف الأرضيات الحجرية شديدة اللمعان.	RM 730، منظم وملمع للأرضيات، 1 لتر
6,295-293.0	مناسب تماماً لتنظيف مشمع الأرضيات والأرضيات المغطاة بالسيراميك.	RM 743، منظم أرضيات شامل، 1 لتر

الضمان

في كل دولة تسري شروط الضمان التي تضعها شركة التسويق المختصة التابعة لنا. نحن نتولى إصلاح الأعطال التي قد تطرأ على ملحقاتك التكميلية بدون مقابل خلال فترة الضمان طالما أن السبب في هذه الأعطال ناجم عن وجود عيب في المواد أو في الصنع. في حالة الضمان، توجه من فضلك بإيصال الشراء إلى الموزع الذي تتعامل معه أو أقرب مركز خدمة عملاء معتمد.

الملحقات وقطع الغيار

- ← اقتصر على استخدام الملحقات التكميلية الأصلية وقطع الغيار الأصلية، والتي تضمن تشغيل الجهاز بشكل آمن وخالٍ من الاختلالات.
- ← تجد المعلومات الخاصة بالملحقات التكميلية وقطع الغيار عبر موقع الويب: www.kaercher.com

الأعطال

خطر الإضرار بالجهاز نتيجة تسرب الماء. تفرغ المياه المتسخة والمياه النظيفة قبل إجراء أية أعمال صيانة على الجهاز.
في حالة حدوث أية أعطال لا يمكن إصلاحها من خلال هذا الجدول، يجب الاتصال بخدمة العملاء.

⚠ خطر
خطر الإصابة بسبب تشغيل الجهاز بغير قصد والصعقة الكهربائية.
قبل إجراء أعمال بالجهاز يتم إيقاف تشغيله ويتم سحب القابس خارج المقبس.

تنبيه

العطل	إصلاح العطل
تعذر بدء تشغيل الجهاز	تأكد من توصيل قابس الكهرباء. قم بمراجعة مستوى المياه النظيفة، واستكمل ملء الخزان إذا لزم الأمر. افتح قفل خزان المياه النظيفة. إذا تم الكشف عن وجود ضغط منخفض في الخزان، يجب تنظيف صمام التفيس الموجود في قفل خزان المياه النظيفة. قم بتنظيف موزع الماء (انظر; تنظيف موزع الماء);.
كمية الماء غير كافية	اخلع خزان المياه النظيفة وافحص المصفاة من حيث وجود أية اتساخات بها. قم إذا لزم الأمر بخلع المصفاة وتنظيفها. اخلع الصمام المزود بفلتر والموجود في خزان المياه النظيفة (صورة 3، انظر صفحة الغلاف) واشطفه في ماء فاتر.
سقوط قطرات من خزان المياه النظيفة أثناء إعادة ملئه	اخلع الصمام المزود بفلتر والموجود في خزان المياه النظيفة (صورة 3، انظر صفحة الغلاف) واشطفه في ماء فاتر.
عدم كفاية الشفط	قم بتفريغ خزان المياه المتسخة. قم بتثبيت خزان المياه المتسخة في الجهاز جيداً. قم بتنظيف عناصر الإحكام الموجودة بين خزان المياه المتسخة وغطائه وتأكد من عدم وجود تسريب بها واستبدالها إذا لزم الأمر. افحص عناصر الإحكام الموجودة بين غطاء خزان المياه المتسخة والجهاز. إذا كانت عناصر الإحكام متعرضة للضرر، توجه إلى خدمة العملاء. تأكد أن كمرات الشفط مثبتة جيداً في رأس التنظيف. قم بتنظيف كمرات الشفط إذا كانت مسدودة. إذا كانت كمرات الشفط متأكلة، ضع كمرات الشفط الأمامية وكمرة الشفط الخلفية مكان بعضهما البعض. في حالة تآكل كمرتي الشفط، قم بتركيب كمرتي شفط جديدتين. تأكد أن جزئي ماسورة الشفط مربوطين بصورة صحيحة بوصلة ماسورة الشفط. افحص ماسورة الشفط وقناة الشفط الموجودتين في رأس التنظيف من حيث الانسداد، وفي حالة وجود انسداد قم بإصلاحه (انظر; تنظيف ماسورة الشفط);. تأكد أن الكابل ممدود بصورة مستوية خلف الخزان وأنه تم تركيب الغطاء المرفق.
نتيجة التنظيف غير كافية	افحص بكرة الفرشاة من حيث التآكل، وقم بتغييرها عند اللزوم.
الفرشاة لا تدور	افحص ما إذا كانت هناك أجسام غريبة تعيق حركة الفرشاة، وتخلص من الأجسام الغريبة إذا كانت موجودة.
هناك صوت طقطقة والفرشاة لا تدور	القابض الاحتكاكي مشغل. قم بإيقاف تشغيل الجهاز، وقم بفحص/تنظيف بكرة الفرشاة.

الحماية من التجمد

- في حالة وجود خطر التجمد:
- ← قم بتفريغ خزان المياه النظيفة وخزان المياه المتسخة.
- ← قم بإيقاف الجهاز وضعه في مكان يتمتع بحماية من التجمد.

جدول الصيانة

بعد انتهاء العمل

تنبيه

- خطر التعرض للضرر. لا تقم برش الجهاز بالمياه ولا تستخدم أية مواد تنظيف ضارة.
- ← قم بتفريغ خزان المياه المتسخة.
- ← قم بتنظيف عناصر الإحكام الموجودة بين خزان المياه المتسخة والجهاز.
- ← قم بتفريغ خزان المياه النظيفة.
- ← غسل الجهاز: املاً خزان المياه النظيفة بالماء النظيف (بدون مواد تنظيف) ثم قم بتشغيل الجهاز لمدة دقيقة واحدة مع تشغيل خاصية التنظيف بالفرشاة.
- ← قم بتفريغ خزان المياه النظيفة.
- ← استخدم قطعة قماش مبللة ومغموسة في محلول غسل مخفف لتنظيف الجهاز.
- ← قم بتنظيف كمرات الشفط وإفحصها من حيث التآكل وقم بتغييرها إذا لزم الأمر (انظر أعمال الصيانة).
- ← افحص الفرشاة من حيث التآكل وقم بتغييرها إذا لزم الأمر (انظر أعمال الصيانة).

أعمال الصيانة

تغيير كمرات الشفط

ملحوظة:

- دعامة الشفط يتم تثبيتها بالجهاز باستخدام توصيلة الإمساك، ويمكن نزعها بسهولة.
- ← قم بفك خزان المياه النظيفة.
- ← قم بفك خزان المياه المتسخة.
- ← ضع الجهاز على ظهره.
- ← اسحب كمرات الشفط إلى أسفل.
- ← قم بتركيب كمرات شفط جديدة وثبتها جيداً.

تغيير بكرة الفرشاة

- ← قم بفك خزان المياه النظيفة.
- ← قم بفك خزان المياه المتسخة.
- ← ضع الجهاز على ظهره.
- ← اضغط على زر تحرير بكرة الفرشاة ثم حرك بكرة الفرشاة إلى أسفل واسحبها من الإصبع الغمازة.
- ← قم بتركيب بكرة فرشاة جديدة على الإصبع الغمازة وثبتها جيداً في الجانب العكسي.

التنظيف

⚠️ خطر

خطر إصابة جراء التعرض لصدمة كهربائية بسبب تضرر كابل توصيل الشبكة. لا يُسمح بلامسة كابل توصيل الشبكة للفرش الدوارة.

تنبيه

- خطر حدوث ضرر لمضخة المياه النقية عند العمل في حالة الجفاف عبر خزان المياه النقية وهو فارغ.
- قم برصد مؤشر مستوى الملء وإطفاء مفتاح مضخة المياه عندما يكون خزان المياه النقية فارغاً.
- أضغط على وسيلة تحرير وضع الإيقاف ثم حرك المقبض إلى الخلف.
- انقل المفتاح الرئيسي للتنظيف بالفرشاة/الشفط إلى الوضع „1“.
- قم بتشغيل مفتاح مضخة الماء.
- قم بتحريك الجهاز على السطح المراد تنظيفه.

إنهاء التنظيف

- قم بإيقاف مفتاح مضخة الماء.
- استمر في تحريك الجهاز لمسافة قصيرة حتى يتم شطف المياه المتبقية.
- انقل المفتاح الرئيسي للتنظيف بالفرشاة/الشفط إلى الوضع „0“.
- حرك المقبض إلى الأمام وثبته في وضع الإيقاف.
- اسحب القابس من المقبس.

تفريغ خزان المياه المتسخة

ملحوظة:

عند امتلاء خزان المياه المتسخة تغلق العوامة قناة الشفط. عندئذ يتم إيقاف الشفط. يجب تفريغ خزان المياه المتسخة.

⚠️ تحذير

احرص على مراعاة التعليمات المحلية السارية لمعالجة المياه المتسخة.

- قم بإيقاف الجهاز.
- اجعل الجهاز في وضع قائم وثبته جيداً في وضع الإيقاف.
- قم بفك خزان المياه النظيفة من الجهاز.
- حرك قوس حمل خزان المياه المتسخة إلى أسفل ثم فك خزان المياه المتسخة.
- ارفع القفل ثم قم بخلع غطاء خزان المياه المتسخة.

← قم بتفريغ المياه المتسخة.

← بعد ذلك قم بشطف خزان المياه المتسخة بالمياه النقية.

← قم بتركيب الغطاء في خزان المياه المتسخة وثبته جيداً.

← قم بتركيب خزان المياه المتسخة في الجهاز.

تفريغ خزان المياه النظيفة

- ← قم بفك خزان المياه النظيفة من الجهاز.
- ← افتح غطاء خزان المياه النظيفة.
- ← قم بتفريغ وصب سائل التنظيف.
- ← أغلق غطاء خزان المياه النظيفة.
- ← قم بتركيب خزان المياه النظيفة في الجهاز.

النقل

⚠️ تنويه

خطر الإصابة، خطر التعرض للضرر! يرجى مراعاة وزن الجهاز عند النقل.

← حرك المقبض إلى الأمام وثبته في وضع الإيقاف.

← حرك المقبض إلى الخلف ثم حرك الجهاز أو

أرفع الجهاز من مقبض الحمل واحمله.

← عند نقل الجهاز في سيارة، احرص على تأمين الجهاز ضد الانزلاق والانقلاب طبقاً للتعليمات السارية ذات الصلة.

التخزين

⚠️ تنويه

خطر الإصابة، خطر التعرض للضرر! يرجى مراعاة وزن الجهاز عند التخزين.

لا يجوز تخزين هذا الجهاز سوى في الأماكن المغلقة.

العناية والصيانة

⚠️ خطر

خطر الإصابة بسبب تشغيل الجهاز بغير قصد والصعقة الكهربائية.

قبل إجراء أعمال بالجهاز يتم إيقاف تشغيله ويتم سحب القابس خارج المقبس.

تنبيه

خطر الإضرار بالجهاز نتيجة تسرب الماء. تفريغ المياه المتسخة والمياه النظيفة قبل إجراء أية أعمال صيانة على الجهاز.

عناصر الاستعمال

صورة 1، انظر الغلاف

- 1 مقبض
- 2 مفتاح مضخة الماء
- 3 المفتاح الرئيسي للتنظيف بالفرشاة/الشفط
- 4 مقبض الحمل
- 5 قوس حمل خزان المياه المتسخة
- 6 خزان المياه المتسخة
- 7 خزان المياه النقية
- 8 قفل خزان المياه النقية
- 9 مصفاة
- 10 رأس التنظيف
- 11 وسيلة تحرير وضع الإيقاف
- 12 أنبوب شفط
- 13 وصلة ماسورة الشفط
- 14 بكرة الفرشاة
- 15 كمرة الشفط
- 16 زر تحرير بكرة الفرشاة
- 17 غطاء خزان المياه المتسخة
- 18 سداة
- 19 ميين مستوى الملاء
- 20 خطاف الأسلاك، قابل للإدارة
- 21 كابل الشبكة مع قابس الشركة

التمييز اللوني

- عناصر الاستعمال الخاصة بعملية التنظيف ذات لون أصفر.
- عناصر الاستعمال الخاصة بالصيانة والخدمة ذات لون رمادي فاتح.

التشغيل لأول مرة

صورة 2، انظر الغلاف

- ← أدخل الماسورة الموجودة في نهاية المقبض في الفتحة الموجودة بالجهاز.
- ← اضغط حتى الثبات وحرك المقبض إلى الداخل إلى أن يثبت في الجهاز جيداً.
- ← اضبط استواء السلك الموجود في الجهاز ثم قم بتركيب الغطاء كما هو موضح في الورقة المرفقة.

التشغيل

ملء خزان المياه النظيفة

⚠ تنويه

خطر التعرض للضرر. لا تستخدم إلا مواد التنظيف الموصى بها. يتحمل المشغل مسؤولية المخاطر المترابدة بالنسبة لسلامة التشغيل وخطورة وقوع حوادث وتقليل عمر الجهاز في حالة استخدام مواد تنظيف أخرى. لا تستخدم سوى مواد التنظيف الخالية من المذيبات وحمض الهيدروكلوريك وحمض الهيدروفلوريك.

يجب الالتزام بإرشادات السلامة الخاصة بمواد التنظيف.

ملحوظة:

لا تستخدم أية مواد تنظيف شديدة الرغوة. يرجى مراعاة إرشادات المعايير. مواد التنظيف الموصى بها:

مادة التنظيف التركيز	الاستخدام
0,5 - 2,0%	عناية أكثر بتنظيف المنتج RM 780
0,5 - 3,0%	منظفات لمعان الأرضية لجميع الأسطح الصلبة RM 730
0,5 - 2,0%	منظفات الصيانة الدورية RM 743

- ← قم بفك خزان المياه النظيفة من الجهاز.
- ← افتح غطاء خزان المياه النظيفة.
- ← املاً الخزان بخليط الماء ومادة التنظيف. أقصى درجة حرارة للسائل 50 درجة مئوية.
- ← أغلق غطاء خزان المياه النظيفة.
- ← قم بتركيب خزان المياه النظيفة في الجهاز.

التوصيل بشبكة الكهرباء

- ← قم بتحريك خطاف الأسلاك السفلي إلى أعلى ثم فك السلك.
- ← افحص كابل الشبكة وقابس الشبكة من حيث وجود أية أضرار أو كسر أو قطع. يجب ألا يتم التغيير إلا لدى خدمة العملاء أو عن طريق كهربائي متخصص.
- ← أدخل القابس في المقبس.

يعمل عرض مساحة العمل البالغ 300 ملم وسعة خزان المياه النظيفة البالغة 4 لتر وسعة خزان المياه المتسخة البالغة 4 لتر على تنظيف الأسطح الصغيرة بصورة فعالة.
يعمل الإمداد بالقدرة على تحقيق كفاءة أداء فائقة بدون تحديد وقت للتشغيل.

ملحوظة:

يمكن تزويد الجهاز بملحقات تكميلية مختلفة حسب كل مهمة تنظيف.
اسأل على الكاتالوج الخاص بنا أو زرنا على موقعنا الإلكتروني www.kaercher.com.

الاستخدام المطابق للتعليمات

- لا يجب استخدام هذا الجهاز إلا وفقاً للبيانات الواردة في دليل التشغيل هذا.
- لا يجوز استخدام الجهاز إلا لتنظيف الأسطح الصلبة غير الحساسة للرطوبة وغير الحساسة للصقل.
- تتراوح درجة حرارة التشغيل بين +5 درجات مئوية و +40 درجة مئوية.
- الجهاز غير ملائم لتنظيف الأرضيات المتجمدة (في مخازن التبريد مثلاً).
- لا يجوز تزويد الجهاز إلا بالملحقات الأصلية أو بقطع الغيار الأصلية فقط.
- تم تصميم هذا الجهاز لتنظيف الأرضيات في الأماكن الداخلية أو الأسطح المسقوفة.
- الجهاز غير مخصص لتنظيف طرق المرور العامة.
- هذا الجهاز غير ملائم للاستخدام في الأوساط المعرضة لخطر الانفجار.

حماية البيئة

المواد المستخدمة في التغليف قابلة لإعادة الاستخدام. يرجى عدم التخلص من مواد التغليف في سلة القمامة المنزلية ولكن عليك بتقديمها للجهاز المختصة بإعادة تدوير القمامة.



تحتوي الأجهزة القديمة على مواد قيمة قابلة لإعادة التدوير والاستخدام والتي يجب الاستفادة منها. يحظر وصول البطاريات والزيت والمواد الأخرى المشابهة إلى البيئة. لذا يرجى التخلص من الأجهزة القديمة عن طريق أنظمة تجميع ملائمة.



إرشادات حول المكونات (REACH)

تجد المعلومات الحالية حول المكونات في موقع الإنترنت:

www.kaercher.com/REACH

يرجى قراءة دليل التشغيل الأصلي هذا قبل أول استخدام للجهاز كم، ثم التعامل مع الجهاز وفقاً لتعليمات هذا الدليل والاحتفاظ بالدليل من أجل أي استخدام لاحق أو لأي مستخدم لاحق.



فهرس المحتويات

1	AR	إرشادات السلامة
1	AR	الوظيفة
1	AR	الاستخدام المطابق للتعليمات
1	AR	حماية البيئة
2	AR	عناصر الاستعمال
2	AR	التشغيل لأول مرة
2	AR	التشغيل
3	AR	النقل
3	AR	التخزين
3	AR	العناية والصيانة
5	AR	الأعطال
6	AR	الملحقات التكميلية
6	AR	الملحقات وقطع الغيار
8	AR	الضمان
8	AR	EU-Konformitätserklärung
7	AR	البيانات الفنية

إرشادات السلامة

قبل أول استخدام للجهاز يرجى قراءة ومراعاة دليل الاستخدام هذا والدليل المرفق الخاص بإرشادات السلامة بالنسبة لأجهزة التنظيف بالفرشاة رقم 5.956-251.0.

درجات الخطر

⚠ خطر

الانتباه إلى المخاطر المباشرة وشبكة الحدوث التي قد تؤدي إلى إصابات جسدية بالغة أو تتسبب في الوفاة.

⚠ تحذير

الانتباه إلى مواقف قد تحفها المخاطر وقد تؤدي إلى إصابات جسدية بالغة أو تتسبب في الوفاة.

⚠ تنويه

الانتباه إلى الموقف الخطير المحتمل والذي قد يؤدي إلى إصابات بسيطة.

⚠ تنبيه

الانتباه إلى الموقف الخطير المحتمل والذي قد يؤدي إلى أضرار مادية.

الوظيفة

يستخدم جهاز الغسل والتجفيف هذا في التنظيف الرطب للأرضيات المستوية.



<http://www.kaercher.com/dealersearch>

