

CS

EL

PL

SK



CANDY

Děkujeme vám, že jste si vybrali tento výrobek. Jsme hrdí na to, že vám můžeme nabídnout ideální výrobek a kompletní sortiment domácích spotřebičů pro vaši každodenní práci.

Pozorně si přečtěte tento návod popisující správné a bezpečné používání spotřebiče, v němž najdete také užitečné rady ohledně účinné údržby.



Tuto myčku používejte teprve poté, co si pozorně přečtete tyto pokyny. Doporučujeme vám, abyste měli tento návod vždy po ruce a udržovali ho v dobrém stavu pro případného budoucího vlastníka.

Zkontrolujte, zda byl spotřebič dodán s tímto návodem k obsluze, záručním listem, adresou servisního střediska a štítkem s údaji o energetické účinnosti. Každý výrobek je označen jedinečným 16místným kódem, který se nazývá „sériové číslo“ a je vytištěn v záručním listu nebo na štítku vpravo nahoře na vnitřní straně dvířek. Tento kód představuje identifikátor konkrétního výrobku, který budete potřebovat k registraci výrobku nebo v případě kontaktování střediska technické pomoci.

Obr. A

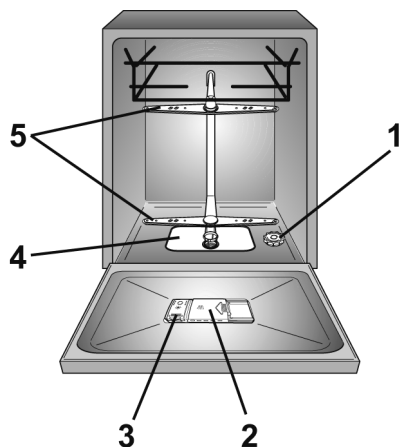

Obsah

- 1. ZÁKLADNÍ BEZPEČNOSTNÍ PRAVIDLA**
- 2. PŘÍVOD VODY**
- 3. PLNĚNÍ SOLI**
- 4. NASTAVENÍ HORNÍHO KOŠE (POUZE U NĚKTERÝCH MODELŮ)**
- 5. VKLÁDÁNÍ NÁDOBÍ**
- 6. INFORMACE PRO ZKUŠEBNÍ LABORATOŘE**
- 7. PLNĚNÍ MYCÍHO PROSTŘEDKU**
- 8. TYPY MYCÍCH PROSTŘEDKŮ**
- 9. PLNĚNÍ OPLACHOVACÍHO PROSTŘEDKU**
- 10. ČIŠTĚNÍ FILTRŮ**
- 11. PRAKTICKÉ RADY**
- 12. ÚDRŽBA A ČIŠTĚNÍ**
- 13. POPIS OVLÁDACÍHO PANELU**
- 14. TECHNICKÉ ÚDAJE**
- 15. VÝBĚR PROGRAMU A SPECIÁLNÍ FUNKCE**
- 16. DÁLKOVÉ OVLÁDÁNÍ (Wi-Fi)**
- 17. POPIS PROGRAMU**
- 18. ZAŘÍZENÍ NA ZMĚKČOVÁNÍ VODY**
- 19. ODSTRANĚNÍ MOŽNÝCH PROBLÉMŮ A ZÁRUKA**
- 20. PODMÍNKY PROSTŘEDÍ**

1. ZÁKLADNÍ BEZPEČNOSTNÍ PRAVIDLA

● Tento spotřebič je určen k použití v domácnostech a podobných oblastech, například:

- v kuchyňkách pro personál v obchodech, kancelářích a na dalších pracovištích;
- na chalupách;
- zákazníky v hotelech, motelech a dalších obytných objektech;
- v ubytovacích zařízeních typu penzionu se snídaní.

Používání tohoto spotřebiče jinde než domácnostech nebo k jiným účelům, než je vedení domácnosti, například komerční používání odborníky nebo školenými uživateli, je vyloučeno, a to i ve výše uvedených oblastech. Pokud se spotřebič používá způsobem, který se neslučuje s výše uvedenými způsoby použití, může dojít ke zkrácení jeho životnosti a zneplatnění záruky poskytované výrobcem. Výrobce nebude akceptovat žádné poškození spotřebiče nebo jiné škody či ztráty vzniklé v důsledku použití neslučitelného s použitím v domácnosti (i když se spotřebič nachází v prostředí domácnosti) v rozsahu, v jakém to povolují právní předpisy.

● pro trh EU

Osoby ve věku osmi nebo více let a osoby s omezenými fyzickými, smyslovými nebo duševními schopnostmi bez zkušeností nebo znalosti výrobku smějí používat spotřebič pouze pod dohledem nebo s poučením o provozu spotřebiče, bezpečným způsobem a s vědomím možných rizik.

● pro trhy mimo EU

Tento spotřebič není určen k používání osobami (včetně dětí) s omezenými fyzickými, smyslovými nebo duševními schopnostmi nebo osobami nezkušenými a neznalými, pokud nejsou pod dohledem nebo nebyly poučeny o používání spotřebiče osobou odpovědnou za jejich bezpečnost.

- Děti musí mít dohled, aby si nemohly hrát se spotřebičem.
- Děti mladší tří let se nesmí přibližovat ke spotřebiči, pokud nejsou pod nepřetržitým dohledem.
- Pokud se poškodí napájecí kabel, musí se vyměnit za speciální kabel nebo sestavu dostupnou od výrobce nebo servisního zástupce.
- K připojení přívodu vody používejte pouze sady hadic dodané se spotřebičem (nepoužívejte znovu staré sady hadic).

- Tlak vody musí být mezi 0,08 MPa a 0,8 MPa.

- Ujistěte se, že koberce nebo předložky nezakrývají základnu ani žádné větrací otvory.

- Po instalaci musí být spotřebič umístěn tak, aby měl přístupnou zástrčku.

- Nenechávejte otevřená dvířka ve vodorovné poloze, aby se předešlo případnému nebezpečí (např. zakopnutí).

- Chcete-li další informace o výrobku nebo listy s technickými údaji, navštivte webové stránky výrobce.

- Maximální počet sad nádobí najdete na příslušném typovém štítku nalepeném na spotřebiči.

Elektrické zapojení a bezpečnostní pokyny

- Technické údaje (napájecí napětí a příkon) jsou uvedeny na typovém štítku výrobku.

- Ujistěte se, že elektrický systém je uzemněný a vyhovuje všem platným zákonům a že je zásuvka kompatibilní se zástrčkou spotřebiče.

Výrobce odmítá veškerou odpovědnost za jakoukoli zdravotní nebo majetkovou újmu vzniklou v důsledku neuzemnění spotřebiče

- Zajistěte, aby myčka nestlačovala napájecí kabely.

- Všeobecně se nedoporučuje používat adaptéry, rozdvojky, ani prodlužovací kabely.



VAROVÁNÍ:

Spotřebič nesmí být napájen prostřednictvím externího spínacího zařízení, jako je časovač, ani připojen k obvodu, který je pravidelně vypínán obsluhou.

- Před čištěním nebo údržbou odpojte myčku od napájení a vypněte přívod vody.

- Při odpojování spotřebiče od napájení netahejte za napájecí kabel.



VAROVÁNÍ:

Během praní může voda dosahovat velmi vysokých teplot.

- Nevystavujte spotřebič povětrnostním vlivům (dešti, slunečnímu světlu atd.).

- Neopírejte se o otevřená dvířka, ani si na ně nesedejte, jinak by se mohla myčka převrátit.
- Při přemisťování nezdvihejte myčku za dvířka; během přepravy nikdy neopírejte dvířka o vozík. Doporučujeme zdvihát spotřebič ve dvou osobách.
- Myčka je určena pro běžné kuchyňské nádobí. Nesmí se v ní mýt předměty znečištěné benzinem, nátěry, částěčkami oceli nebo železa, korozivními chemikáliemi, kyselinami nebo zásadami.
- Pokud je v domácnosti nainstalováno zařízení na změkčování vody, není třeba přidávat sůl do změkčovače vody.
- Pokud se spotřebič porouchá nebo přestane správně fungovat, vypněte ho, vypněte přívod vody a neprovádějte žádné neodborné zásahy. Opravy by mělo provádět pouze středisko technické pomoci a měly by se instalovat pouze originální náhradní díly. Nedodržení těchto pokynů by mohlo ohrozit bezpečnost spotřebiče.
- Pokud po odstranění obalového materiálu potřebujete přemístit spotřebič, nepokoušejte se ho zdvihát za spodní část dvířek.

Pootevřete dvířka a zdvihněte spotřebič uchopením za jeho horní část.

Umístěním označení  na tento výrobek potvrzujeme na vlastní odpovědnost, že výrobek je v plném souladu se všemi příslušnými požadavky na bezpečnost a ochranu zdraví a životního prostředí podle evropských právních předpisů.



VAROVÁNÍ:

Nože a další náčiní s ostrými hroty se musí vkládat do koše tak, aby byly hroty obrácené dolů, nebo ve vodorovné poloze.

Instalace

- Vyjměte z obalu všechny součásti.



VAROVÁNÍ:

Uchovávejte obalový materiál mimo dosah dětí.

- Pokud je myčka poškozená, nainstalujte ji, ani ji nepoužívejte.
- Řiďte se pokyny dodanými s výrobkem.



VAROVÁNÍ:

(pouze vestavné a částečně integrované modely)

Myčku nádobí nepřipojujte k elektrické síti, dokud nejsou provedeny všechny instalační operace podle "TECHNICKÝCH POZNÁMEK PRO INSTALACI" dodaných s výrobkem.



VAROVÁNÍ:

Před prvním zapnutím se ujistěte, že je výrobek nainstalován ve vodorovné poloze pomocí nastavitelných nožiček.

Zkontrolujte vodorovnou polohu pomocí vodováhy.



VAROVÁNÍ:

(pouze vestavné a částečně integrované modely)

Myčku nepřipojujte k elektrické síti, dokud není čelní panel zcela nainstalován. V opačném případě může přetrvávat riziko ohrožení elektrickým proudem.

Výměna přívodní hadice

- V případě poškození musí být hadice vyměněna za originální náhradní díl, který je k dispozici u výrobce nebo v jeho servisním středisku.



VAROVÁNÍ:

K připojení přívodu vody používejte pouze sadu hadic dodanou se spotřebičem. Nepoužívejte opakovaně staré sady hadic.



VAROVÁNÍ:

(pouze volně stojící modely).

Pokud je pro instalaci myčky do prostoru modulární kuchyně nutné odstranit pracovní desku a protizávaží, pečlivě si přečtěte instalační dokument vložený uvnitř myčky.

- Vyšroubováním upevňovacího šroubu **(B)** odstraňte pojistku proti vyjmutí **(A)**.
- Odšroubováním kroužkové matice **(D)** odstraňte přívodní hadici **(C)**.
- Připojte novou přívodní hadici zašroubováním kroužkové matice.
- Nasadte zařízení proti vyjmutí a upevněte je určeným šroubem.

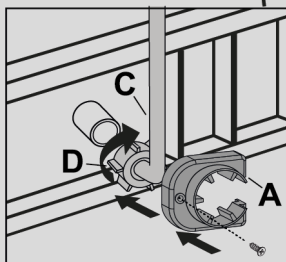
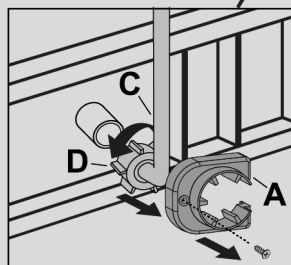
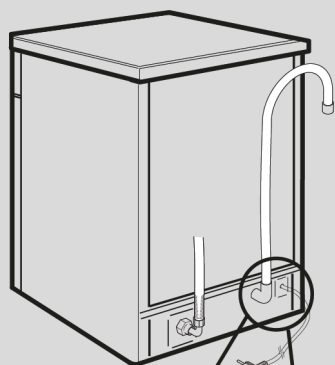

VAROVÁNÍ:

Zkontrolujte, zda je kroužková matice správně zašroubována a zda nedochází k úniku vody.

2. PŘÍVOD VODY

Přístroj musí být připojen k přívodu vody pouze novými hadicemi, které jsou dodávány jako výbava přístroje. Staré hadice přívodu vody nesmí být znovu používány.

- Napouštěcí a výtoková hadice mohou být vedeny doleva nebo doprava.

Myčka může být připojena buď na studenou vodu nebo horkou vodu, pokud její teplota nepřekročí 60°C.

- Tlak vody musí mít minimální hodnotu 0,08 MPa a maximální hodnotu 0,8 MPa.
- Napouštěcí hadice musí být připojena k přívodnímu ventilu, aby bylo možné zastavit přívod vody v době, kdy myčka není v provozu (**obr.1B**).
- Myčka je vybavena přívodní hadicí vody s koncovkou se závitem 3/4" (**obr.2**).
- Přívodní hadice vody "A" musí být našroubována na kohoutek přívodu vody "B" pomocí koncovky 3/4", ujistěte se, že je koncovka řádně utažena.

- Pokud je to nutné, může být přívodní hadice vody prodloužena až na 2,5 m. Pokud máte takový požadavek, kontaktujte autorizované servisní středisko.
- Pokud je myčka připojována na nový rozvod vody, nebo na rozvod delší dobu nepoužívaný, nechte několik minut odtékat vodu, než připojíte napouštěcí hadici. Zabráníte tím zanesení filtračního sítky u napouštěcího ventilu myčky vápenatými usazeninami nebo rzi.

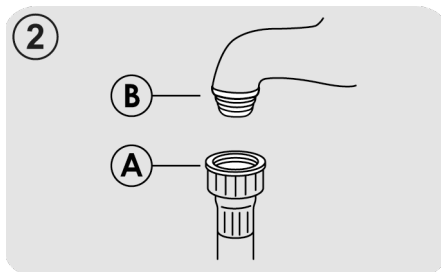
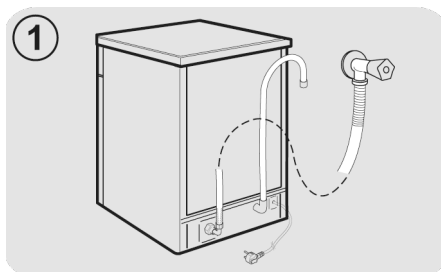

Hydraulická bezpečnostní zařízení

Všechny myčky jsou vybaveny přetokovým bezpečnostním zařízením, které automaticky zablokuje průtok vody a/nebo vypustí nadbytečnou vodu v případě, že v důsledku závady dojde k překročení normální hladiny vody.

NĚKTERÉ MODELY mohou mít jednu nebo více z následujících funkcí:

● WATERBLOCK (obr.3)

Systém Waterblock je určen ke zlepšení bezpečnosti vašeho spotřebiče. Brání zaplavení, k němuž by mohlo dojít v důsledku závady spotřebiče nebo prasknutí gumových hadic, zejména hadice na přívod vody.

Jak funguje

Jímka umístěná v základně spotřebiče zachytí jakýkoli případný únik a ovládá snímač, který aktivuje ventil pod vodovodním kohoutkem a zablokuje veškerou vodu, i když je kohoutek úplně otevřený. Pokud se poškodí **skříňka "A"** obsahující elektrické součásti, ihned vytáhněte zástrčku ze zásuvky. Aby byla zaručena dokonalá funkčnost bezpečnostního systému, hadice se skříňkou "A" by měla být připojena ke kohoutku tak, jak je znázorněno na **obrázku**. Hadice na přívod vody se nesmí řezat, protože obsahuje součásti pod napětím. Pokud není natolik dlouhá, aby zajistila správné připojení, musí se nahradit delší hadicí. Tuto hadici lze získat od střediska technické pomoci.

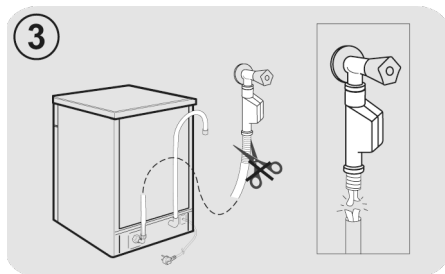

● AQUASTOP (obr.4):

zařízení nacházející se na přívodní hadici, které zastaví průtok vody, pokud se hadice znehodnotí; v takovém případě se v okénku "A" objeví červená značka a hadice se musí vyměnit. Chcete-li odšroubovat matici, stiskněte jednocestné zajišťovací zařízení "B".

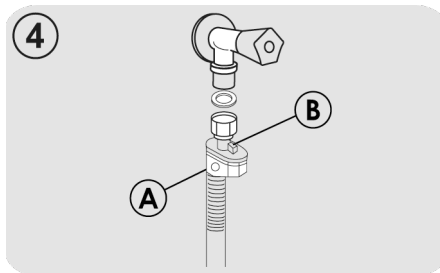

Připojení vypouštěcí hadice

- Vypouštěcí hadici je nevhodnější připojit na pevné odpadní potrubí (**obr.5**). Dbejte na to, aby hadice nebyla nikde "přelomená".
- Odpadní potrubí by mělo být vyústěno nejméně 40 cm nad podlahou a musí mít vnitřní průměr nejméně 4 cm.
- Je vhodné, aby na tomto odpadním potrubí byl sifon k zamezení úniku pachu (**obr.5X**).
- Pokud je to nutné, může být vypouštěcí hadice prodloužena až na 2,5 m, její maximální výška od podlahy může však být nejvíce 85 cm.
- Pokud máte takový požadavek, kontaktujte autorizované servisní středisko.
- Vypouštěcí hadici můžete také zavěsit přes okraj dřezu pomocí přiloženého plastového oblouku. Konec hadice nesmí být ponořen do vody, aby nedošlo k jejímu zpětnému nasátí do myčky při jejím provozu (**obr.5Y**).
- Pokud instalujete spotřebič pod pracovní desku, oblouk vypouštěcí hadice musí být zavěšen na zdi v co nejvyšší poloze (**obr.5Z**).
- Zkontrolujte ještě, zda přívodní i vypouštěcí hadice nejsou nikde "přelomené".

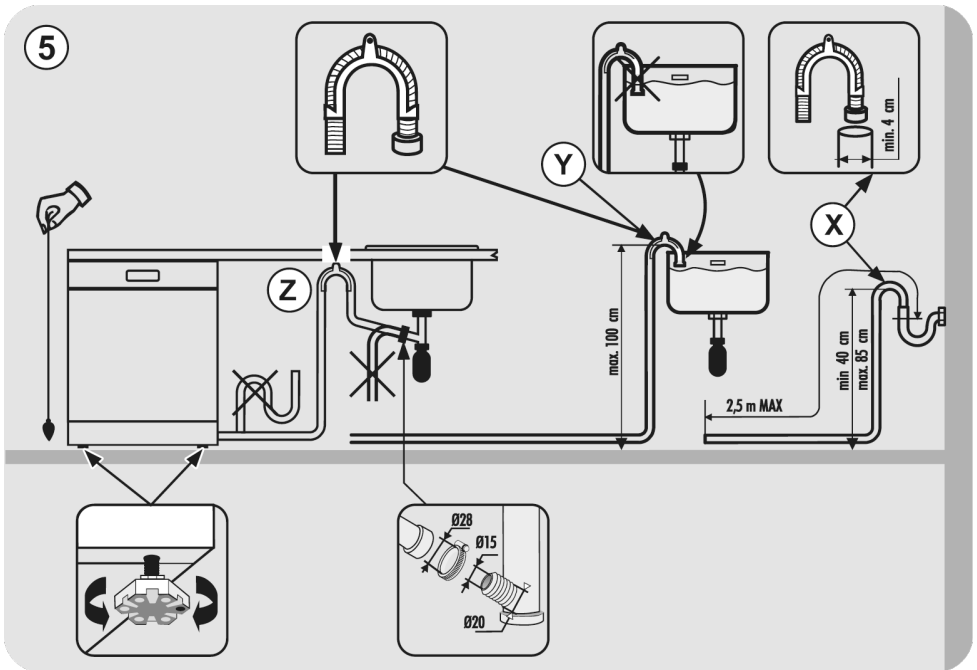

3. PLNĚNÍ SOLI

(Obr. A "1")

- Výskyt bílých skvrn na nadobi je obecnou varovným signalem, le je nutne doplnit zasobnik soli.
- Na dně myčky je zásobník na sůl, která regeneruje změkčovač.
- Používejte pouze speciální soli určené pro myčky nádobí. Jiné druhy solí obsahují malé množství nerozpustných částic, které by mohly dlouhodobým působením zhoršit účinnost změkčovače vody.
- K naplnění zásobníku musíte nejdříve odšroubovat jeho víčko na dně vany myčky.

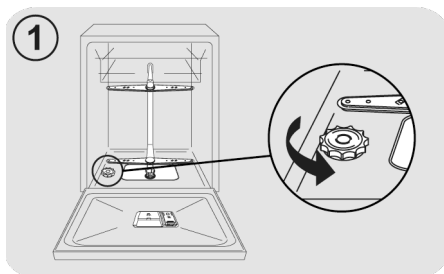

- Plníte-li zásobník poprvé, je nutné nejdříve do zásobníku nalít vodu. Při plnění přeteče menší množství vody, pokračujte však v plnění, dokud zásobník není zcela plný.

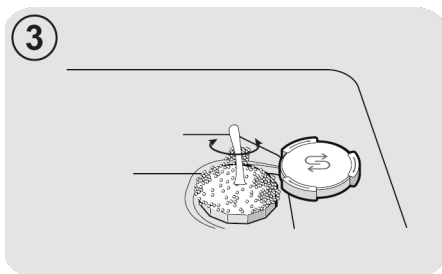
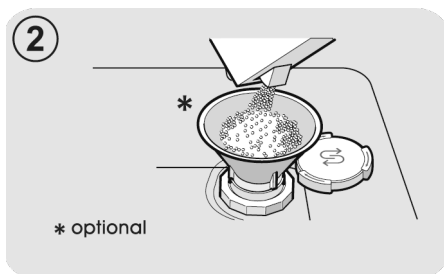

- Po jeho naplnění očistěte vnitřní prostor od zbytku soli a znovu utáhněte víčko zásobníku.

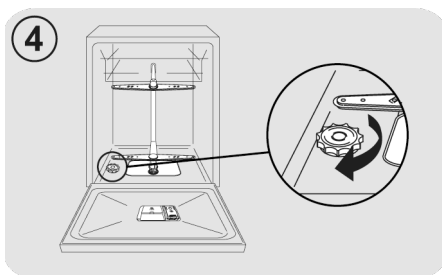

Po naplnění soli MUSÍTE spustit kompletní mycí cyklus nebo program PŘEDMYTÍ.

- Do zásobníku se vejde asi 1kg soli. Pro dobré výsledky mytí je nutné zásobník občas znovu naplnit solí. Spotřeba soli závisí na nastavení změkčovače podle tvrdosti vody. Čím je voda tvrdší, tím je větší spotřeba soli.

Po instalaci myčky zcela naplňte zásobník pro sůl a až poté přidejte vodu až pro kraj otvoru pro plnění zásobníku.

4. NASTAVENÍ HORNÍHO KOŠE (POUZE U NĚKTERÝCH MODELŮ)

- Pokud se pravidelně používají 29 cm až 32,5 cm talíře, vložte je do dolního koše, až bude horní koš umístěn do horní polohy, jak je podrobně popsáno níže (v závislosti na modelu):

Typ "A":

1. Otočte přední zábrany "A" směrem ven.
2. Vyjměte koš a upevněte ho zpět do horní polohy.
3. Vraťte zábrany "A" do původní polohy.

Když je koš v horní poloze, do horního koše již nelze vkládat nádoby o průměru větším než 20 cm a nelze používat pohyblivé opěry.

Typ "A"

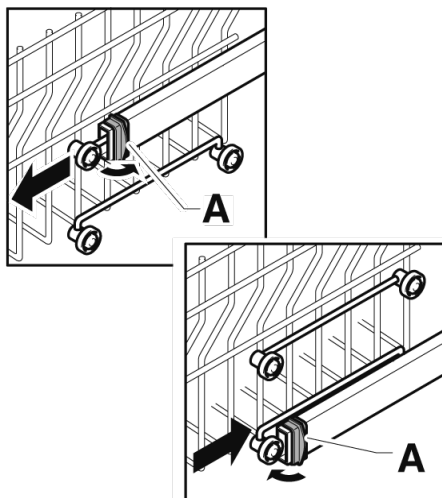

Typ "B": (POUZE MODELY S FUNKCÍ EASY CLICK)
Horní koš je vybaven systémem nastavení výšky.

Jak jej zvednout: zvedněte koš a přidržte jej za boky, jakmile je ve zvednuté poloze, pusťte jej, aniž byste tlačili na páčky.

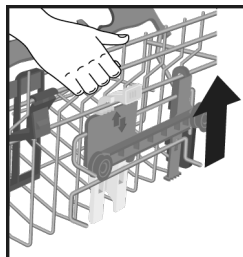

Jak jej snížit: přidržte koš za boky, stiskněte dvě páčky B na bocích koše a snižte jej.

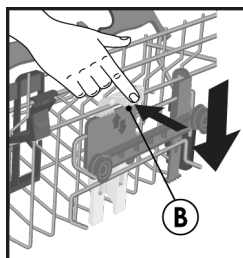

VAROVÁNÍ:

Koš doporučujeme nastavit před vložením nádobí.



VAROVÁNÍ:

Během klesání koše do polohy nastavení jej vždy sledujte.



VAROVÁNÍ:

NIKDY nezvedejte nebo nesnižujte koš pouze na jedné straně.

5. VKLÁDÁNÍ NÁDOBÍ

Použití horního koše

Držák hrnků (pouze u některých modelů)

Horní koš (obr.1) je vybaven pohyblivými podpěrami zavěšenými na bočním panelu. Lze je umístit buď v otevřené poloze (A) pro umístění šálků na čaj a kávu, dlouhých nožů a naběraček, nebo ve snížené poloze (B), abyste měli v horním koši více místa.

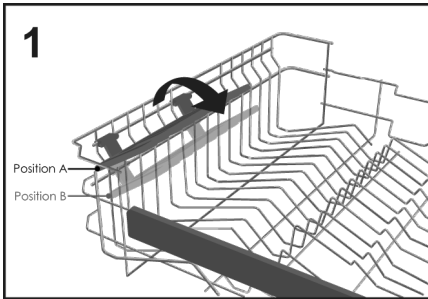

- Na konce podpěr lze zavěsit sklenice ve tvaru pohárů (obr.2).

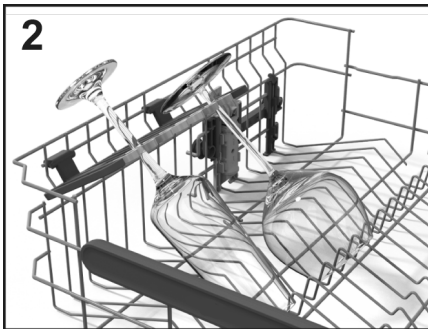

Použití horního koše

- Horní koš byl navržen tak, aby umožňoval maximální flexibilitu použití. Lze do něj vkládat dezertní talíře, šálky a sklenice, které je vhodné zajistit, aby je trysky nepřevrhly.

- Větší talíře umístěte mírně nakloněně směrem dopředu, abyste usnadnili vkládání koše dovnitř spotřebiče.



VAROVÁNÍ

Po zasunutí koše se ujistěte, že se ostříkovací rameno volně otáčí, aniž by naráželo do nádobí nebo kuchyňského náčiní.

Standardní denní náplň je znázorněna na obr.3.

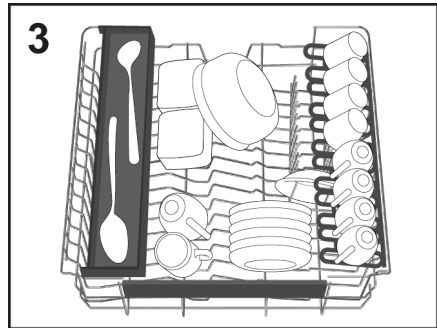

"Maxi-Ladle" (pouze u některých modelů)

Toto příslušenství (obr.4), bylo navrženo tak, aby poskytovalo optimální mycí polohu pro všechny dlouhé kuchyňské předměty nebo nástroje, jako jsou nože na chleba, naběračky a vidličky.

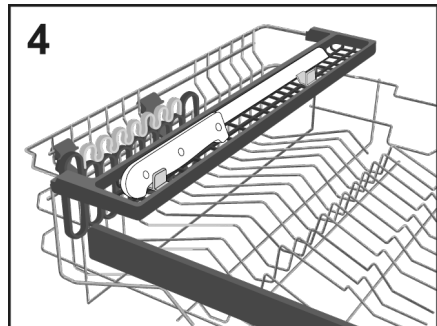

Použití spodního koše

- Do spodního koše se vejdou hrnce, pánve, pánvičky, salátové mísy, pokličky, servírovací talíře, jídelní talíře a polévkové talíře.
- Příbory vkládejte rukojetí dolů do speciální plastové nádoby umístěné ve spodním koši (**obr.11-12**) a dbejte na to, aby samotné příbory nebránily otáčení ostříkovacího ramene nebo otevření přihrádky na mycí prostředek.

Skládací podstavce (pouze u některých modelů)

Ve spodním koši (**obr.5**) se mohou nacházet nastavitelné hřebeny (**C-D-E v závislosti na modelu**), které jsou užitečné pro zajištění optimální stability nádobí.

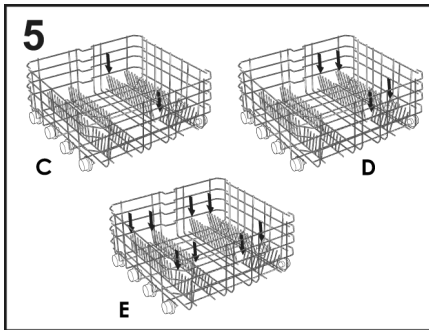

Nádobí nebo talíře nestandardních rozměrů nebo tvarů lze zvednout/snížit (**obr.6 a obr.7**), aby byla zajištěna maximální flexibilita náplně.

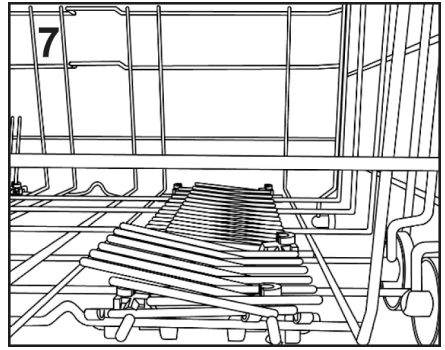
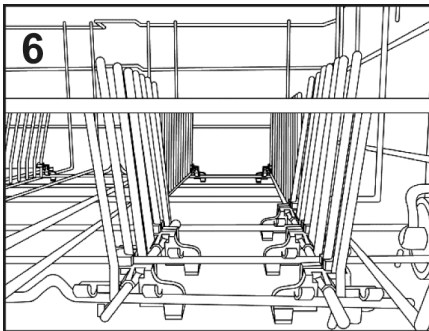

Standardní denní náplň je znázorněna na **obr.9**.

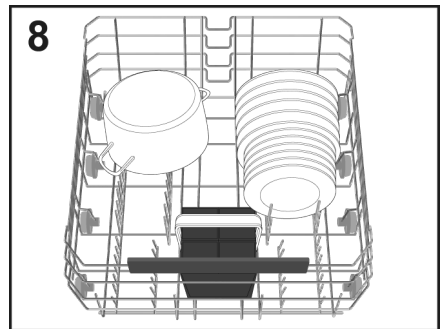

Racionální a správné uspořádání nádobí je nezbytnou podmínkou dobrého výsledku mytí.

Maxi Tray (pouze u některých modelů)

Toto příslušenství bylo navrženo tak, aby poskytovalo optimální mycí polohu pro plechy a pánve. Stačí vyjmout podpěry (E) umístěné na spodním koši a umístit na ně kuchyňské příslušenství (**obr.9**).

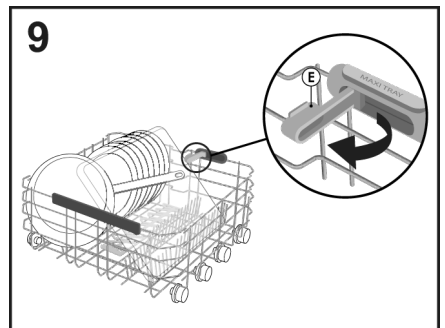

Maxi Plates

(pouze u některých modelů)

Systém **Maxi Plates** (obr.10) byl navržen tak, aby poskytoval optimální mycí polohu díky dvěma speciálním podpěrám až pro 8 nadstandardně velkých talířů o průměru až 34,5 cm (například talíře na pizzu).

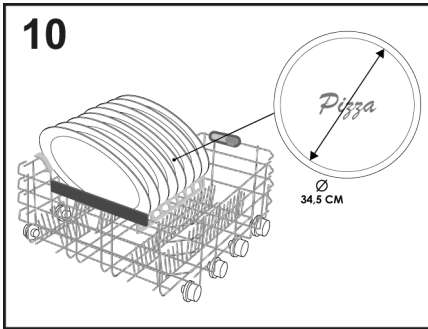

Výšku rukojeti koše na příbory můžete nastavit tahem nebo tlakem na rukojeť. (obr.12).

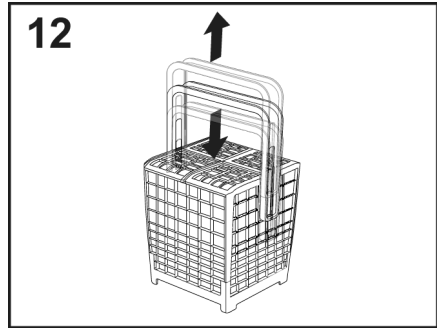

Příklad umístění koše na příbory je na obrázku 8.



VAROVÁNÍ

Po zasunutí koše se ujistěte, že se ostříkovací rameno volně otáčí, aniž by naráželo do nádobí nebo kuchyňského náčiní.



VAROVÁNÍ

Nože a další náčiní s ostrými hroty se musí vkládat do koše tak, aby byly hroty obrácené dolů, nebo ve vodorovné poloze.

KOŠ NA PŘÍBOR

(pouze u některých modelů)

Koš na příbory je určen pro všechny druhy příborů, s výjimkou příborů takové délky, která by zasahovala do horního rozstříkovače. Příbory musí být umístěny v příslušných prostorech horních mřížek, aby byl umožněn optimální průchod vody. Horní mřížky je možné vyjmout tak, že je nadzvednete a zasunete do jejich usazení. (obr.11).

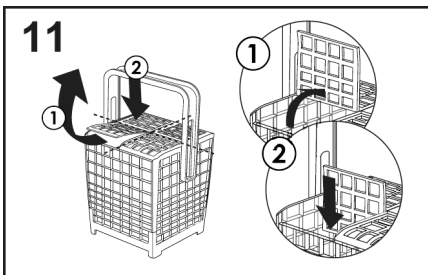

POUŽITÍ TŘETÍHO KOŠE

(pouze u některých modelů)

Třetí koš používejte k ukládání příborů, jak je znázorněno na obrázku (obr.13). Nože vkládejte ostrou stranou směrem dolů.

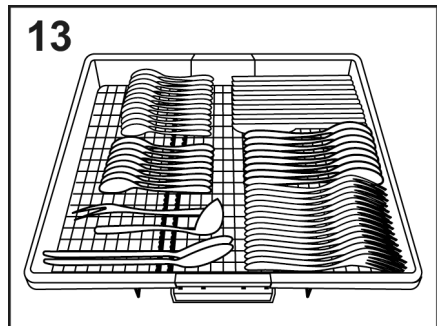

V případě potřeby lze boční podstavce třetího koše posunout nebo vyjmout (obr.14-15), aby v horním koši vzniklo další místo pro objemné kusy, například křišťál.

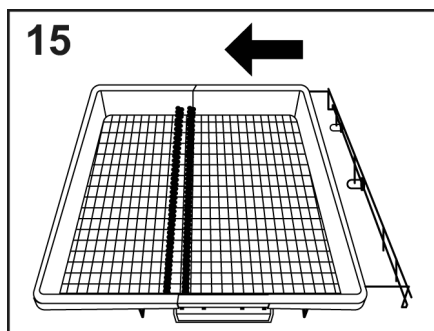
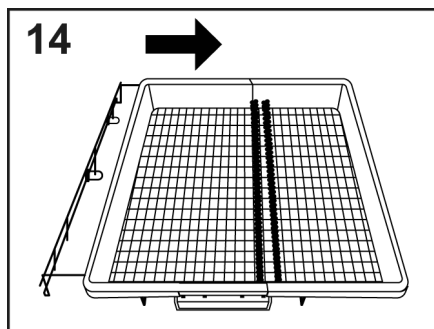

POWER WASH (pouze u některých modelů)

V některých programech (viz tabulka programů) lze aktivovat také třetí mycí rameno **POWER WASH**, které se nachází na spodní straně myčky.

Tato funkce je ideální při mytí silně znečištěného nádobí pro stolování nebo přípravu pokrmů, které se umístí přímo do oblasti koše nad ramenem **POWER WASH** (obr.16).

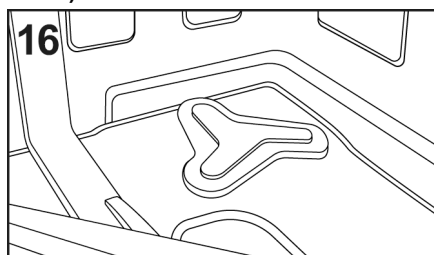

6. INFORMACE PRO ZKUŠEBNÍ LABORATOŘE

Potřebné informace k provedení srovnávacích testů a testů hlučnosti (podle normy EN) si vyžádejte na následující adrese:

testinfo-dishwasher@candy.it

V žádosti uveďte prosím model a sériové číslo myčky nádobí (viz výrobní štítek).

7. PLNĚNÍ MYCÍHO PROSTŘEDKU

(Obr.A "2")

Prášek

Je nutné používat pouze speciální mycí přípravky pro myčky nádobí, ať už práškové, tekuté, nebo ve formě tablet.

Nevhodné přípravky (jako např. pro ruční mytí nádobí) neobsahují potřebné přísady pro použití v myčkách a neumožňují proto správnou funkci těchto spotřebičů. Závadou je i vysoká pěnivost přípravků pro ruční mytí.

Plnění zásobníku na mycí přípravek

Zásobník na mycí prostředek se nachází uvnitř dvířek (**obr.A "2"**). Pokud jsou dvířka zásobníku zavřená, stačí je otevřít stisknutím uvolňovacího tlačítka (**A**): dvířka jsou na konci jakéhokoli mycího programu vždy otevřená a připravená k dalšímu použití.

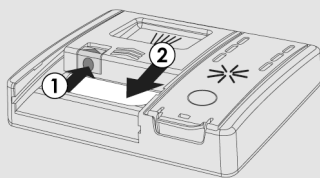

VAROVÁNÍ

Do spodního koše neskládejte nádobí do takové pozice, která by zamezovala otevření zásobníku, nebo by bránila uvolnění mycího prostředku do prostoru nůžky.

Množství mycího přípravku se dávkuje do zásobníku podle míry zaspínění umývaného nádobí a také podle druhu nádobí. Doporučujeme dávkovat 20÷30 g přípravku do přihrádky zásobníku pro mytí (**B**).

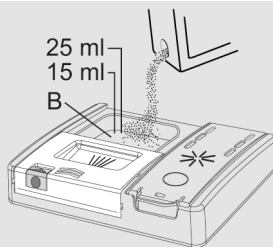

Pokud používáte tablety, měla by vám stačit jedna. Vložte TABLETY a dbejte na to, aby nepřekážely systému otevírání.

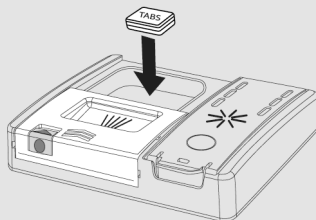

Po nalití mycího prostředku do zásobníku opět zavřete dvířka a zatlačte na ně ve směru šipky, dokud nezapadnou na své místo.

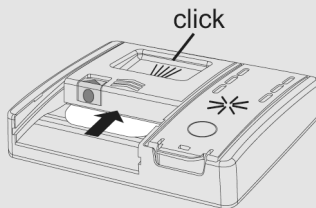

Protože nejsou všechny mycí přípravky stejné, pozorně přečtete pokyny na jeho obalu. Rádi bychom vás upozornili, že malé množství mycího přípravku nezajistí dostatečně umytí nádobí, zatím co příliš velké dávkování nejen že nezlepší výsledky mytí, ale je také zbytečným plýtváním

Nepoužívejte nadměrné množství mycích přípravků, abyste zbytečně nezhoršovali stav životního prostředí.

Vkládání mycího prostředku pro předmytí u programů, které ho vyžadují

U programů, které mají cyklus předmytí vyžadující přidavnou dávku mycího prostředku (viz kapitola Mycí programy), je třeba přidavný mycí prostředek nalít na příslušné místo **(C)**.



8. TYPY MYCÍCH PROSTŘEDKŮ

Mycí tableta

Mycí tablety od rozdílných výrobců mají rozdílnou dobu rozpouštění, proto nemusejí být v rychlých programech zcela účinné, vzhledem k tomu, že nedojde k úplnému rozpouštění tablety.

Pokud se používají tyto tablety, doporučuje se vždy nastavit delší program, tak aby se tablety dokonale rozpustily.

DŮLEŽITÉ

Pro dosažení dobrých výsledků mytí, MUSÍ být tablety umístěny v zásobníku na mycí prášek a NE přímo v myčce (vaně).

Mycí koncentrát

Prací koncentráty se sníženou zásaditostí a s přírodními enzymy, kombinované s pracími programy při 50°C mají menší škodlivý dopad na životní prostředí a jsou šetrnější k myčce i nádobí.

Mycí programy při 50°C byly navrženy tak, aby umožnily enzymům zcela rozpustit nečistotu. Při použití koncentrovaných mycích prostředků při programu 50°C dosáhnete tedy stejných výsledků jako při použití programu při 65°C bez použití koncentrovaných mycích prostředků.

Kombinované tablety

Tablety, které obsahují také leštidlo, musí být vloženy do zásobníku pro mytí. Zásobník na leštidlo musí být prázdný (pokud není, dříve než použijete kombinované tablety, nastavte dávkovač leštidla na minimální dávku).

Kombinované čisticí prostředky "TABLETY"

Při každém použití kombinovaného čisticího prostředku "TABLETY" ("3 in 1" / "4 in 1" / "5 in 1", apod.), u kterého by použití soli a/nebo leštidla bylo zbytečné, pečlivě dodržujte následující varování:

- pozorně si přečtěte a dodržujte návod na použití a upozornění uvedená na balení kombinovaného mycího prostředku, který chcete použít;

- účinnost prostředků, které nahrazují použití soli závisí na tvrdosti vody, která je do myčky přiváděna. Zkontrolujte, zda tvrdost vody spadá do rozmezí, které je uvedeno na balení mycího prostředku.

V případě, že byste s tímto typem tablety nedosáhli uspokojivých výsledků, obraťte se na výrobce tablet.

Nesprávné použití těchto kombinovaných mycích prostředků by mohlo způsobit:

- ukládání vodního kamene (vápníku) jak v myčce, tak na nádobí;
- zhoršení kvality sušení nebo mytí nádobí.

DŮLEŽITÉ

Na reklamace, které by se mohly přímo týkat nesprávného použití těchto výrobků, se nevztahuje žádná z částí záruky.

Při používání tablet "TABLETY" nevěnujte pozornost blikajícím kontrolkám soli a leštidla (pouze u některých modelů).

Pokud se objeví problémy při používání tablet, doporučujeme Vám, abyste se vrátili k tradičním výrobkům (sůl, leštidlo, prášek).

- naplňte zásobník na sůl a na leštidlo;
- spusťte běžný mycí cyklus bez nádobí.

V případě, že se vrátíte k tradičnímu způsobu mytí, bude zapotřebí několik mycích cyklů, než se systém odvápení vody vrátí k optimální hodnotě.

9. PLNĚNÍ OPLACHOVACÍHO PROSTŘEDKU

(Obr. A "3")

Oplachovací prostředek

Oplachovací prostředek, který se automaticky uvolňuje během posledního cyklu oplachování, pomáhá nádobí rychle schnout a zabraňuje tvorbě skvrn a fleků.

Naplnění zásobníku na oplachovací prostředek.

Zásobník na oplachovací prostředek se nachází vedle zásobníku na prací prostředek (obr. A "3").

Pro otevření stiskněte jazyček na víku dávkovače oplachovacího prostředku a zvedněte jej.

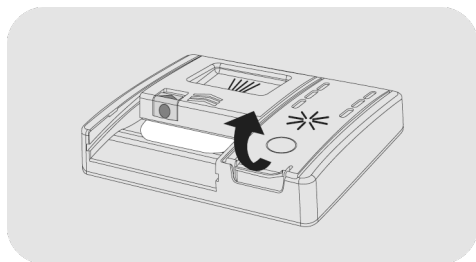

Přidejte oplachovací prostředek až po označení Max.

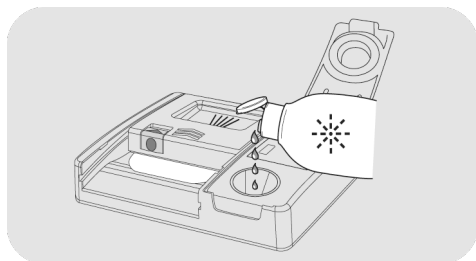

- Pokud se oplachovací prostředek vylije, odstraňte jej z mycí nádrže.
- Rozlitý oplachovací prostředek může během mycího cyklu způsobit nadměrné pění.

- Zavřete víko dávkovače oplachovacího prostředku.

- Víko se zaklapne do zajištěné polohy.

Vždy používejte oplachovací prostředky vhodné pro automatické myčky nádobí.

Modely vybavené displejem nebo kontrolkou oplachovacího prostředku (pouze u některých modelů)

Když je nutné doplnit zásobník na oplachovací prostředek, na displeji se zobrazí informace o nedostatku oplachovacího prostředku (u modelů s displejem) nebo se rozsvítí určená kontrolka na přístrojové desce.

Z výroby byla nastavena na úroveň 4, která vyhovuje většině uživatelů.

Úprava množství oplachovacího prostředku

Postup zahajte **VŽDY** s vypnutou myčkou.

1. Zapněte spotřebič, stiskněte tlačítko "ZAPNUTÍ/VYPNUTÍ" ⏻.
2. Podržte tlačítko "NASTAVENÍ" ⚙️ 5" (5 s)", ozve se krátké pípnutí.
3. Na displeji se zobrazí zpráva "NASTAVENÍ".
4. Stisknutím tlačítek "VÝBĚR PROGRAMU" ⏪ ⏩ přejděte do podnabídky.
5. Vyberte možnost "OPLACHOVACÍ PROSTŘEDEK".
6. Stisknutím tlačítka "SPUSTIT/RESET" ⏻ přejděte do úrovní regulace.
7. Stisknutím tlačítka "VÝBĚR PROGRAMU" ⏪ ⏩ zvolte hodnotu (R1.....R6).

8. Potvrďte stisknutím tlačítka "SPUSTIT/RESET" .

9. Potvrďte stisknutím tlačítka "ZAPNUTÍ/VYPNUTÍ" .

Obsah vápence ve vodě významně ovlivňuje tvorbu vodního kamene a účinnost sušení.

Proto je důležité regulovat množství oplachovacího prostředku, aby bylo dosaženo dobrých výsledků mytí.

Pokud jsou po mytí na nádobí šmouhy, snižte množství o jednu pozici. Pokud se objeví bělavé skvrny, zvýšte množství o jednu pozici.

Modely, které nejsou vybaveny kontrolkou oplachovacího prostředku (pouze u některých modelů):

Hladinu oplachovacího prostředku můžete kontrolovat pomocí optického ukazatele (B) na dávkovací nádobě.

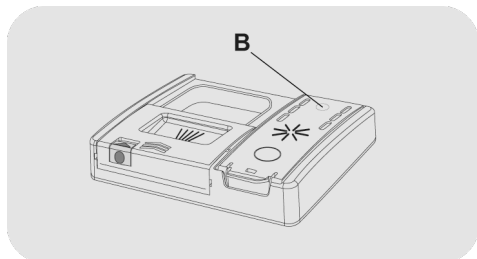

PLNÝ



tmavý

PRÁZDNÝ



světlý

1. Otevřete kryt (C).

2. Naplňte zásobník (D), dokud oplachovací prostředek nedosáhne značky "MAX".

3. Zavřete víko. Ujistěte se, že je víko zajištěno na svém místě.

Úprava množství oplachovacího prostředku

Množství oplachovacího prostředku, které myčka během mytí používá, je možné nastavit pouze prostřednictvím speciální aplikace, kterou si můžete stáhnout z webu pomocí chytrého telefonu.

Nastavení bylo z výroby nastaveno na úroveň 2, která vyhovuje většině uživatelů.

Obsah vápence ve vodě významně ovlivňuje tvorbu vodního kamene a účinnost sušení.

Proto je důležité regulovat množství oplachovacího prostředku, aby bylo dosaženo dobrých výsledků mytí.

Pokud jsou po mytí na nádobí šmouhy, snižte množství o jednu pozici. Pokud se objeví bělavé skvrny, zvýšte množství o jednu pozici.

10. ČIŠTĚNÍ FILTRŮ

(Obr. A "4")

Filtrační systém se skládá z následujících částí:

- A. **filtrační košík** k zachycení větších částic;
- B. **mikrofiltr**, který je umístěn pod filtračním talířem a zachytává nejmenší částice pro dosažení perfektního oplachu;
- C. **filtrační talíř** nepřetržitě filtrující cirkulující roztok.

- Aby se vždy dosáhlo výborných výsledků mytí, je nutné po každém umytí nádobí zkontrolovat a vyčistit filtry.
- Chcete-li filtrační jednotku vyjmout, otočte rukojeť proti směru hodinových ručiček ① a vyjměte ji tahem nahoru ② (obr.1).

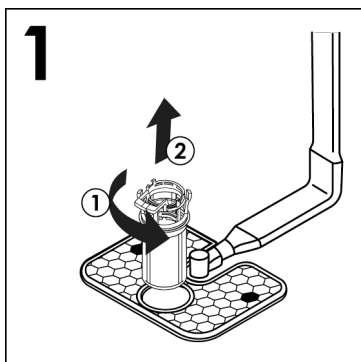

- Pro snadné čištění je centrální zásobník vyjímatelný (obr.2) stisknutím dvou tlačítek po stranách a vytažením nahoru.

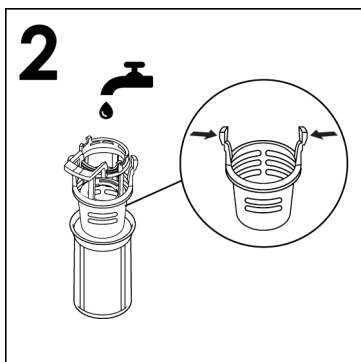

- Vyjměte filtrační talíř (obr.3) a celý ho opláchněte pod stříkající vodou (obr.4). Je-li to nutné, použijte malé kartáček.

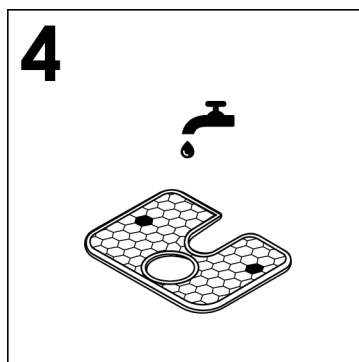
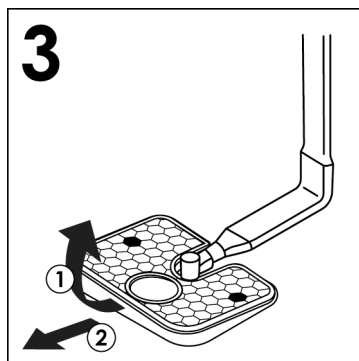

- Znovu sestavte desku a filtrační jednotku podle předchozích úkonů v opačném pořadí a dbejte na správné zašroubování součástí, aby nedošlo k ohrožení provozu myčky.

- **Mikrofiltr** je samočisticí, jeho údržba je omezena na pouhou kontrolu každé dva týdny. V případě nutnosti ho opláchněte pod tekoucí vodou nebo pomocí jemného kartáčku. Po každém mytí doporučujeme překontrolovat filtrační košík a talíř, zda nejsou zanesené.



VAROVÁNÍ

Po každém čišťení filtrů prověřte, zda je vše správně namontováno zpět a jestli filtrační talíř je dobře usazen na dně myčky. Přesvědčte se, zda centrální filtrační košík je správně zajištěn ve filtračním talíři pootočením ve směru hodinových ručiček. Pouze správně usazená filtrační jednotka může zabezpečit požadované výsledky tohoto spotřebiče.

Nikada ne koristite perilicu sudja ako je filter izvadjen.

11. PRAKTICKÉ RADY

Jak dosáhnout opravdu dobré výsledky mytí

- Před vložením nádobí do myčky odstraňte nejdříve různé zbytky jídla (kosti, skořápky, kousky masa nebo zeleniny, usazeninu kávy, slupky od ovoce, zubní párátka nedopalky cigaret atd.), které by mohly ucpat filtry, vypouštění vody a trysky ostříkovacích ramen a tím snížit účinnost mytí.
- Proto je vhodné nádobí se zbytky jídel opláchnout před vkládáním do myčky.
- Pokud hrnce a pekáče mají na sobě připálené nebo připečené zbytky jídel, je vhodné takové nádobí nejdříve nechat odmočit a odstranit hrubé nečistoty a pak teprve umývat v myčce.
- Ukládejte nádobí dnem vzhůru.
- Pokuste se uložit nádobí tak, aby se vzájemně nedotýkalo. Budete-li je pečlivě ukládat, dosáhnete lepších výsledků.
- Po uložení nádobí do myčky zkontrolujte, zda se mohou ramena volně otáčet.
- Hrnce a další nádobí, na kterých jsou misky připálené zbytky jídla, musí být předem odmočeny vodou s přísadkou mycího přípravku.
- Správné mytí stříbrá:
 - a) opláchněte stříbrné nádobí ihned po jeho použití, zejména když je znečištěné od majonézy, vajíček, ryb apod;
 - b) nekropte nebo nesypejte mycí prostředek přímo na stříbrné nádobí;
 - c) oddělujte stříbrné věci od ostatních kovů.

Jak dosáhnout úspor

Tipy pro ekonomické využití spotřebiče.

- Per Nejlepšího využití energie, vody, pracího prostředku a času dosáhnete použitím doporučené maximální velikosti náplně. Při praní plné náplně místo dvou polovičních náplní ušetříte až 50 % energie.
- Jestliže chcete využít plně prostoru pro mytí nádobí v této myčce, opláchněte nádobí uložené po každém jídle programem "PŘEDMYTÍ". Tím dojde k odmočení zaschlých zbytků jídla a odstranění větších částic jídla z nově vloženého nádobí. Jakmile je myčka zcela naplněna, spusťte program pro hlavní mytí.
- Jestliže nádobí není hodně zašpiněné, nebo koše nejsou zcela plné, zvolte "EKONOMICKÝ PROGRAM", uvedený v tabulce programů v příloženém návodu.
- Z hlediska kombinované spotřeby vody a energie jsou obvykle nejúspornější ty programy, které trvají déle a pracují s nižší teplotou.

Co není vhodné k mytí

- Je nutné mít na paměti, že ne každé nádobí je vhodné k mytí v myčce. Doporučujeme, aby se myčka nepoužívala na nádobí vyrobené z termoplastických umělých hmot, na jídelní přístroje s dřevěnými rukojeťmi, na hrnce u kterých jsou dřevěná ucha, výrobky z hliníku nebo křišťálového či broušeného skla, jestliže nejsou k mytí v myčce přímo určeny.
- Určitý druh dekorace na nádobí se může smýt. Proto je dobré do myčky vložit na zkoušku nejdříve jeden kus takového nádobí a pokud nedojde k poškození dekoru, pak teprve umýt celou sadu. Některé druhy dekorace na nádobí mohou být poškozeny teprve častým mytím v myčce.

- Při mytí takového nádobí doporučujeme zvýšenou opatrnost. Nedoporučujeme rovněž vkládat současně stříbrné přístroje s nerezovými, aby nedošlo mezi nimi k chemické reakci.

Když kupujete novou jídelní soupravu nebo přístroje, vždy se přesvědčte, zda jsou vhodné pro mytí v myčkách nádobí.

Užitečné rady

- Abyste zabránili skapávání vody po dokončení mycího cyklu z horního koše na nádobí ve spodním koši, vyjměte nejdříve spodní koš.
- Jestliže ponecháte nějakou dobu nádobí po umytí v myčce, nechte dveře pootevřené, aby se umožnila cirkulace vzduchu uvnitř myčky a urychlil se proces sušení.

12. ÚDRŽBA A ČIŠTĚNÍ

Správná péče o spotřebič může prodloužit jeho životnost.

Zevní čištění spotřebiče

- Odpojte spotřebič od napájení.
- Na čištění vnějšku myčky nepoužívejte rozpouštědla (odmašťující) ani brusné prostředky, ale pouze hadřík navlhčený ve vlažné vodě.

Čištění vnitřku spotřebiče

- Tato myčka nevyžaduje žádnou zvláštní údržbu, neboť vana je samočisticí.
- Pravidelně čistěte těsnění dveří navlhčeným hadříkem, abyste odstranili všechny zbytky jídla a lešticího přípravku.
- Doporučujeme čištění myčky k odstranění stop vodního kamene a nečistot. Doporučujeme pravidelně spustit mycí cyklus se speciálními čisticími prostředky pro myčky nádobí. Během všech procesů čištění musí být myčka prázdná.
- Jestliže i při pravidelném čištění filtrů zjistíte, že nádobí nebo hrnce nejsou dobře umyté nebo opláchnuté, zkontrolujte, zda trysky na sprchovacích ramenech jsou čisté (**obr.A "5"**).

Jsou-li ucpané, vyčistěte je následujícím postupem:

- 1) sejměte horní rameno rotoru otočením kroužkové matice zprava doleva (**obr.1**);



- 2) Spodní rameno rotoru vyjměte jednoduchým tahem nahoru (**obr.2**);

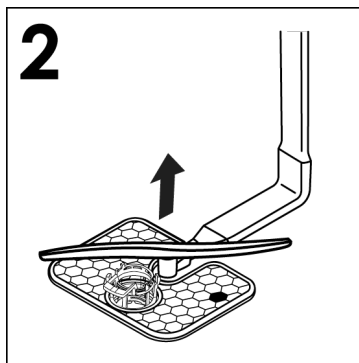

- 3) umyjte ramena rotoru pod proudem vody, abyste odstranili případné ucpání stříkacích hlavice (**obr.3**);

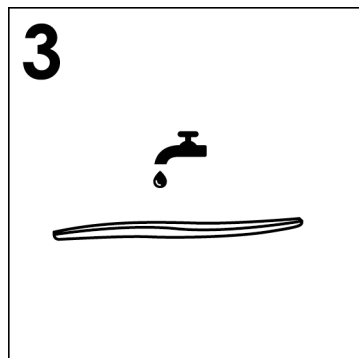

Nepoužívejte nástroje, které by mohly stříkáci hlavy narušit.

- 4) po dokončení znovu nasadte ramena rotoru do stejné polohy a nezapomeňte znovu seřídít šípku a zašroubovat je do správné polohy (**obr.4**);

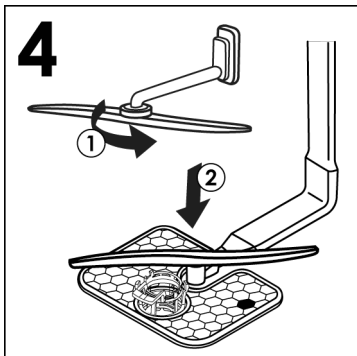

- 5) Mycí vana i dveře jsou z nerezové oceli. Pokud by se na nich objevily skvrny způsobené oxidací, je to pravděpodobně způsobeno velkou koncentrací solí železa ve vodě.

- 6) Pro odstranění těchto skvrn doporučujeme použít jemný brusný přípravek; Nikdy nepoužívejte materiály na bázi chlóru, škrabky, drátěnky atd.

PO SKONČENÍ MYCÍHO PROGRAMU

Po skončení mytí je nutné zastavit přívod vody a vypnout spotřebič stisknutím tlačítka vypnutí/zapnutí do vypnuté polohy.

Pokud myčka nebude nějakou dobu používána, doporučujeme provést následující opatření:

1. Vypusťte veškerou vodu s mycími prostředky, aby se odplavily všechny usazeniny;
2. Vytáhněte přívodní šňůru ze zásuvky;

3. Uzavřete přívodní ventil vody;
4. Naplňte zásobník s lešticím přípravkem;
5. Nechejte dveře pootevřené;
6. Udržujte vnitřní prostor myčky v čistotě;
7. Jestliže je myčka uložena na místě, kde je teplota nižší než 0°C, všechna voda uvnitř hadic může zmrznout. Počkejte, až se teplota zvýší nad bod mrazu a pak nezapínejte myčku dříve, než za 24 hodin.

13. POPIS OVLÁDACÍHO PANELU

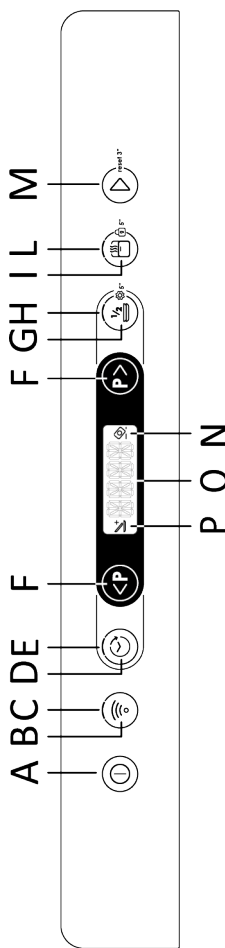

- A** Tlačítko ZAPNUTÍ/VYPNUTÍ
B Tlačítko REGISTRACE WI-FI
C Kontrolka REGISTRACE WI-FI
D Tlačítko ODLOŽENÉ SPUŠTĚNÍ
E Kontrolka ODLOŽENÉ SPUŠTĚNÍ
F Tlačítko VÝBĚR PROGRAMU
G Tlačítko POLOVIČNÍ NÁPLŇ/NASTAVENÍ
H Kontrolka POLOVIČNÍ NÁPLŇ
I Tlačítko SMART DOOR/DĚTSKÝ ZÁMEK
L Kontrolka SMART DOOR
M Tlačítko SPUSTIT/RESET
N Kontrolka TABLETY
O DISPLEJ
P Kontrolka ADD-DISH

14. TECHNICKÉ ÚDAJE

ROZMĚRY

ÚDAJE	VOLNĚ STOJÍCÍ		VESTAVNÁ	
	S PRACOVNÍ DESKOU	BEZ PRACOVNÍ DESKY	POLOVESTAVNÁ	VESTAVNÁ
Šířka x výška x hloubka (cm)	60x85x60.9	59,8x82x58	59,8x81,8 ÷ 89,8x57	59,8x81,8 ÷ 89,8x55
Hloubka s otevřenými dvířky (cm)	120	117	117	117

TECHNICKÉ ÚDAJE (viz typový štítek)

Sady nádobí (EN 50242)	12	13	14	15	16
Kapacita s hrnci a nádobím	8 osob	8 osob	9 osob	9 osob	9 osob
Tlak přívodu vody (MPa)	Min. 0,08 – Max. 0,8				
Pojistka / příkion / napájecí napětí	Viz typový štítek				

15. VÝBĚR PROGRAMU A SPECIÁLNÍ FUNKCE

Tlačítko ZAPNUTÍ/VYPNUTÍ ⓘ

- Chcete-li zapnout nebo vypnout spotřebič, stiskněte tlačítko "ZAPNUTÍ/VYPNUTÍ" ⓘ.

První zapnutí spotřebiče

- Připojte spotřebič k napájení.
- Stiskněte tlačítko "ZAPNUTÍ/VYPNUTÍ" ⓘ.

V této fázi zůstanou aktivní pouze tlačítka "VÝBĚR PROGRAMU" a "SPUSTIT/RESET".

- Na displeji se zobrazí zpráva "NASTAVIT JAZYK" "NASTAVIT JAZYK" "ENGLISH".
- Stisknutím tlačítka "VÝBĚR PROGRAMU" (⏪) (⏩) můžete zvolit preferovaný jazyk.
- Volbu jazyka přijmete stisknutím tlačítka "SPUSTIT/RESET" (▶). Ihned poté se na displeji pouze jednou zobrazí zpráva "VÍTEJTE". a všechny kontrolky zhasnou.
- Na displeji se zobrazí přednastavený program "EKO".
- Chcete-li přizpůsobit mycí cyklus druhu znečištěného nádobí, zvolte vhodný program pomocí dvou tlačítek "VÝBĚR PROGRAMU" (⏪) (⏩).
- V případě potřeby zvolte možnosti mytí.
- Stiskněte tlačítko "SPUSTIT/RESET" (▶).



VAROVÁNÍ:

V případě, že myčka zůstane zapnutá, aniž by byl zvolen nebo spuštěn jakýkoli program, myčka se po 5 minutách automaticky vypne.

Další zapnutí spotřebiče

Chcete-li zapnout spotřebič, podržte tlačítko "ZAPNUTÍ/VYPNUTÍ", a na displeji se zobrazí program "EKO" nebo program, který jste se rozhodli použít a uložit, když byla myčka zapnutá. (Pro uložení programu viz "Nabídka NASTAVENÍ" ve zvláštním odstavci "FUNKCE PAMĚTI").

"AUTOMATICKÉ" Programy

Modely se snímačem inteligentního plnění

Program "AUTO WASH" díky algoritmu analyzujícímu stupeň znečištění v reálném čase automaticky nastavuje ideální teplotu a délku mytí, čímž optimalizuje spotřebu vody a elektřiny.

Modely se snímačem znečištění (pouze u některých modelů).

Myčka je vybavena snímačem znečištění, který je schopen analyzovat kalnost vody během všech fází "AUTOMATICKÉHO" programu (viz popis programu). Toto zařízení automaticky přizpůsobuje parametry mycího cyklu aktuálnímu množství nečistot na nádobí, protože kalnost vody souvisí s množstvím nečistot na nádobí. Proto lze zaručit vynikající výsledky mytí při současné optimalizaci spotřeby vody a energie.

Programy "IMPULSNÍ" nebo "PŘERUŠOVANÝ" (pouze u některých modelů)

Některé programy používají impulsní nebo přerušovaný systém mytí (v závislosti na modelu), který snižuje spotřebu, hlučnost a zlepšuje výkon.

"Přerušovanou" činnost mycího čerpadla NELZE považovat za závadu; jedná se o charakteristickou vlastnost impulsního mytí, a proto by měla být považována za normální funkci programu.

ADDISH (možnost přidávat nádobí po spuštění programu)

Když se program spustí, měli byste otvírat dvířka a přidávat další nádobí pouze tehdy, když svítí kontrolka **ADDISH**. Spotřebič se automaticky zastaví a na displeji bude blikat zbývající čas do konce cyklu. Zavřete dvířka **bez stisknutí jakéhokoli tlačítka**.

Dvířka otevírejte pomalu a opatrně, aby nedošlo k potřísnění mycí vodou.

Důrazně se nedoporučuje přidávat nádobí po zhasnutí kontrolky ADDISH, protože by to mohlo ovlivnit účinnost mytí.



VAROVÁNÍ:

Pokud otevřete dvířka během cyklu sušení, přerušovaný zvukový signál vás upozorní, že cyklus sušení dosud neskončil.

Přerušování programu

Nedoporučuje se otvírat dvířka v průběhu programu, zejména fázi hlavního mytí a konečného oplachování horkou vodou. Pokud se však v průběhu programu otevřou dvířka (například za účelem přidání nádobí), spotřebič se automaticky zastaví. Zavřete dvířka **bez stisknutí jakéhokoli tlačítka**. Cyklus se spustí od bodu, v němž byl přerušen.





VAROVÁNÍ:

Pokud otevřete dvířka během cyklu sušení, přerušovaný zvukový signál vás upozorní, že cyklus sušení dosud neskončil.

Změna běžícího programu.

Pokud chcete zrušit a změnit již probíhající program, postupujte takto:

1. Stiskněte a podržte tlačítko **"SPUSTIT/RESET"**  po dobu nejméně 3 sekund.
2. Při stisknutí tlačítka **"RESET"** se na displeji zobrazí odpočet **"3 -2 -1"**.
3. Na displeji se zobrazí **"RESET"** a ozvou se zvukové signály.
4. Probíhající program se zruší a na displeji se zobrazí program **"EKO"**, nebo program, který jste se rozhodli použít, a zapamatuje se při zapnutí myčky.
5. V tomto okamžiku lze pomocí tlačítek **"VÝBĚR PROGRAMU"**   nastavit nový program.



VAROVÁNÍ:

Před spuštěním nového programu byste měli zkontrolovat, zda je v dávkovači stále mycí prostředek. V případě potřeby ho doplňte.

Činnosti programu (pouze pro volně stojící modely)

V průběhu programu se na displeji zobrazuje zbývající čas do konce cyklu a stisknutím jakéhokoli tlačítka kromě **"SPUSTIT/RESET"**  lze zobrazit název nastaveného programu.

Pokud dojde k jakémukoli výpadku napájení za chodu myčky, vybraný program se uloží do speciální paměti a po obnovení napájení bude pokračovat od bodu, v němž byl přerušen.

Ukončení programu

Konec programu bude signalizován 3 signály trvajících 3 sekundy, které budou proloženy 20sekundovou pauzou. Po jedné minutě se myčka vypne. Současně se na displeji na jednu minutu zobrazí zpráva "KONEC".

Pouze u modelů s možností "SMART DOOR" se dvířka během fáze sušení automaticky otevřou a před vyjmutím nádoby musíte počkat na signál o ukončení cyklu.

Tlačítko "EXPRESS" (pouze u některých modelů)

Toto tlačítko umožňuje uspořit v průměru 25 % energie a času (podle vybraného cyklu) tím, že se sníží teplota vody na mytí a délka sušení během konečného oplachování. Tato možnost se doporučuje pro večerní mytí, kdy není nutné mít okamžitě dokonale suché nádoby. V zájmu lepšího sušení nechte dvířka pootevřená, aby se podpořila přirozená cirkulace vzduchu v myčce.

Tlačítko POLOVIČNÍ NÁPLŇ / NASTAVENÍ

Toto tlačítko umožňuje vybrat **dvě** různé funkce.

POLOVIČNÍ NÁPLŇ

Tlačítko "POLOVIČNÍ NÁPLŇ" (pouze na modelech vybavených touto možností)

Speciálně vyvinutá pro lehce znečištěné, malé nádoby, které se vejde přibližně do poloviny kapacity myčky. Výběrem této možnosti můžete ušetřit čas, energii a vodu. Po výběru programu stiskněte tlačítko a rozsvítí se kontrolka.

Pokud tato možnost není kompatibilní s nastaveným programem, ozve se zvukový signál.

U modelů pouze s verzí **PRO** si můžete vybrat také mycí koš.

Po každém stisknutí tlačítka poloviční náplně se na displeji zobrazí mycí koš.



Oba koše.



Dolní koš



Horní koš.

U modelů se 3. košem bude vždy aktivní.





NASTAVENÍ 5"



Myčka se dodává s určitým nastavením z výroby. Různé parametry však můžete upravit podle svých potřeb v nabídce nastavení. Lze nastavit následující parametry (**JAZYK** → **TABLETY** → **ODSTRAŇOVACÍ VODNÍHO KAMENE** → **OPLACHOVACÍ PROSTŘEDEK** → **ZVUKOVÁ SIGNALIZACE** → **FUNKCE PAMĚTI** → **VNITŘNÍ OSVĚTLENÍ***).

***(pouze na modelech vybavených touto možností)**

Postup zahajte VŽDY s vypnutou myčkou.

NASTAVENÍ JAZYKA

1. Zapněte myčku stisknutím tlačítka "ZAPNUTÍ/VYPNUTÍ" .
2. Podržte tlačítko "MOŽNOSTI"  stisknuté po dobu asi 5 sekund.
3. Na displeji se zobrazí zpráva "NASTAVENÍ".
4. Stisknutím tlačítka "VÝBĚR PROGRAMU"   můžete vybrat postupně nastavované parametry.
5. Na displeji zvolte nastavení "JAZYK".
6. Stisknutím tlačítka "SPUSTIT/RESET"  potvrďte zvolený parametr.
7. Na displeji se zobrazí "ENGLISH".

8. Stisknutím tlačítek **"VÝBĚR PROGRAMU"**   zvolte nový jazyk.

9. Stisknutím tlačítka **"SPUSTIT/RESET"**  potvrďte nastavení zvoleného jazyka, zobrazí se **"JAZYK"** a zazní krátký zvuk.

10. Nabídku ukončíte stisknutím tlačítka **"ZAPNUTÍ/VYPNUTÍ"** .

TABLETY

NASTAVENÍ MOŽNOSTÍ "TABLETY" 
(pouze na modelech vybavených touto možností)

Tato možnost umožňuje optimální použití tabletů („3 v 1“ / „4 v 1“ / „5 v 1“ atd.). Stisknutím tohoto tlačítka se změní nastavení mycí program, aby se dosáhlo optimálního výkonu při použití tabletů nebo kombinovaných mycích prostředků; navíc se deaktivují kontrolky soli a oplachovacího prostředku.



VAROVÁNÍ:



Po výběru zůstane tato možnost aktivní (kontrolka svítí) i pro následující mycí cykly a lze ji deaktivovat (kontrolka nesvítí) pouze zrušením výběru této možnosti.

Tuto možnost doporučujeme při použití programu RAPID, jehož trvání se prodlouží, což umožní lepší výkon mycích tabletů.

1. Zapněte myčku stisknutím tlačítka **"ZAPNUTÍ/VYPNUTÍ"** .



2. Podržte tlačítko **"MOŽNOSTI"**  stisknuté po dobu asi 5 sekund

3. Na displeji se zobrazí zpráva **"NASTAVENÍ"**.

4. Stisknutím tlačítka **"VÝBĚR PROGRAMU"**   můžete vybrat postupně nastavované parametry.

5. Vyberte nastavení **"TABLETY"**

6. Stisknutím tlačítka **"SPUSTIT/RESET"**  potvrďte zvolený parametr.

7. Stisknutím tlačítek **"VÝBĚR PROGRAMU"**   zvolte dvě nastavení.
- **TABLETY**
- **NE**

8. Svou volbu potvrďte stisknutím tlačítka **"SPUSTIT/RESET"** .

- Pokud je potvrzeno nastavení **"TABLETY"**, na displeji se zobrazí **"TABLETY"**, které se bude průběžně posouvat, a na displeji se objeví kontrolka **"TABLETY"**.

- Pokud je potvrzeno nastavení **"NE"** na displeji se objeví **"TABLETY"** a výstražná kontrolka zhasne.

9. Nabídku ukončíte stisknutím tlačítka **"ZAPNUTÍ/VYPNUTÍ"** .

ODSTRAŇOVAČ VODNÍHO KAMENE

Nastavení **ODSTRAŇOVAČE VODNÍHO KAMENE** najdete v příslušné kapitole

OPLACHOVACÍ PROSTŘEDEK

Nastavení **OPLACHOVACÍHO PROSTŘEDKU** najdete v příslušné kapitole.







VOLBY A NASTAVENÍ ZVUKOVÉ SIGNALIZACE

Zvukovou signalizaci, která se ozve po stisknutí tlačítek pro výběr a nastavení funkcí a možností praní, lze aktivovat/deaktivovat následujícím způsobem (ve výchozím nastavení je aktivována):



VAROVÁNÍ:





Zvuková signalizace zůstane vždy aktivní při zapnutí a vypnutí myčky, na začátku nebo na konci mycího cyklu nebo v případě problému či chyby myčky

1. Zapněte myčku stisknutím tlačítka **"ZAPNUTÍ/VYPNUTÍ"** ①.
2. Podržte tlačítko **"MOŽNOSTI"**  5" stisknuté po dobu asi 5 sekund.
3. Na displeji se zobrazí zpráva **"NASTAVENÍ"**.
4. Stisknutím tlačítka **"VÝBĚR PROGRAMU"**   můžete vybrat postupně nastavované parametry.
5. Vyberte nastavení **"ZVUKOVÁ SIGNALIZACE"**
6. Stisknutím tlačítka **"SPUSTIT/RESET"**  potvrďte zvolený parametr.
7. Stisknutím tlačítek **"VÝBĚR PROGRAMU"**   zvolte dvě nastavení
 - ANO
 - NE
8. Svou volbu potvrďte stisknutím tlačítka **"SPUSTIT/RESET"** .
 - Pokud je nastavení potvrzeno, zobrazí se na displeji nápis **"ZVUKOVÁ SIGNALIZACE"** a bude se nepřetržitě posouvat.
9. Nabídku ukončíte stisknutím tlačítka **"ZAPNUTÍ/VYPNUTÍ"** ①.

FUNKCE PAMĚTI

Chcete-li povolit uložení posledního použitého programu, postupujte takto:

1. Zapněte myčku stisknutím tlačítka **"ZAPNUTÍ/VYPNUTÍ"** ①.
2. Podržte tlačítko **"MOŽNOSTI"**  5" stisknuté po dobu asi 5 sekund.
3. Na displeji se zobrazí zpráva **"NASTAVENÍ"**.

4. Stisknutím tlačítka **"VÝBĚR PROGRAMU"**   můžete vybrat postupně nastavované parametry
5. Vyberte nastavení **"NAPOSLEDY POUŽITÝ"**
6. Stisknutím tlačítek **"VÝBĚR PROGRAMU"**   zvolte dvě nastavení
 - NAPOSLEDY POUŽITÝ
 - NE
7. Svou volbu potvrďte stisknutím tlačítka **"SPUSTIT/RESET"** .
 - Pokud je nastavení potvrzeno, zobrazí se na displeji nápis **"NAPOSLEDY POUŽITÝ"** a bude se nepřetržitě posouvat.
8. Nabídku ukončíte stisknutím tlačítka **"ZAPNUTÍ/VYPNUTÍ"** ①.

VNITŘNÍ OSVĚTLENÍ (pouze na modelech vybavených touto možností)

Inovativní systém vnitřního osvětlení byl navržen podle vysokých estetických standardů, aby byla myčka nádobí ještě funkčnější. Při vkládání nádobí nebo vyprazdňování myčky osvětlují vnitřní prostor dvě výkonná světla LED.

Kontrolky se rozsvítí, jakmile spotřebič zapnete tlačítkem **"ZAPNUTÍ/VYPNUTÍ"** ①.

Po uplynutí 5 minut přejde myčka do pohotovostního režimu a osvětlení vypne.



Po skončení cyklu stiskněte tlačítko **"ZAPNUTÍ/VYPNUTÍ"** ①, aby se vnitřní osvětlení opět zapnulo.

Kontrolka se nerozsvítí, když je spotřebič ve stavu odloženého spuštění nebo pozastavení.

1. Zapněte myčku stisknutím tlačítka **"ZAPNUTÍ/VYPNUTÍ"** .

2. Podržte tlačítko **"MOŽNOSTI"**  5" stisknuté po dobu asi 5 sekund.

3. Na displeji se zobrazí zpráva **"NASTAVENÍ"**.

4. Stisknutím tlačítka **"VÝBĚR PROGRAMU"**   můžete vybrat postupně nastavované parametry.

5. Vyberte nastavení **"VNITŘNÍ OSVĚTLENÍ"**.

6. Stisknutím tlačítka **"SPUSTIT/RESET"**  potvrďte zvolený parametr.

7. Stisknutím tlačítek **"VÝBĚR PROGRAMU"**   zvolte dvě nastavení:
- **VNITŘNÍ OSVĚTLENÍ**
- **NE**

8. Svou volbu potvrďte stisknutím tlačítka **"SPUSTIT/RESET"** .

- Pokud je potvrzeno nastavení **"VNITŘNÍ OSVĚTLENÍ"**, na displeji se zobrazí **"VNITŘNÍ OSVĚTLENÍ"**, které se bude nepřetržitě posouvat.

- Pokud je potvrzeno nastavení **"NE"**, na displeji se objeví **"VNITŘNÍ OSVĚTLENÍ"**.

9. Nabídku ukončíte stisknutím tlačítka **"ZAPNUTÍ/VYPNUTÍ"** .

Kontrolka podlahy bliká po dobu 10 sekund, čímž signalizuje konec mycího cyklu.

Kontrolka se nerozsvítí, když je spotřebič ve stavu odloženého spuštění nebo pozastavení.

Podlahové světlo nebude viditelné, pokud je před ním instalována podlahová lišta nebo pokud je před projektorem signálu umístěn nějaký předmět.

Tlačítko HYGIENE + 
(pouze u některých modelů)

Tato možnost umožňuje zvýšit teplotu a upravit některé parametry mycího cyklu, aby bylo možné účinně dezinfikovat vnitřní prostor pračky.

**Tlačítko SMART DOOR /
DĚTSKÝ ZÁMEK **

"SMART DOOR" 
(pouze u některých modelů).

Tato možnost aktivuje speciální zařízení, které během sušícího cyklu nebo na jeho konci (v závislosti na programech) otevře dvířka na několik centimetrů, což přispívá k přirozenějšímu a účinnějšímu sušení nádobí. Doba trvání zvoleného cyklu se automaticky upraví tak, aby bylo možné optimalizovat oplachovací teploty, čímž se výrazně sníží spotřeba energie. Otevření dvířek v poslední fázi sušení umožňuje recirkulaci vzduchu, čímž se eliminuje riziko vzniku nepříjemných pachů.

Když se otevřou dvířka, na displeji se zobrazí hlášení **"SMART DOOR"**.

Tato možnost bude v programu "EKO" automaticky aktivní. Existuje však možnost ji deaktivovat.

FLOOR LIGHT (pouze u některých modelů)

Během mycího programu se na podlahu pod dvířky myčky promítá podlahové světlo. Po spuštění mycích cyklů zůstane kontrolka svítit až do konce mycího cyklu.



VAROVÁNÍ:



Při výběru této možnosti nesmíte žádným způsobem bránit otevření dveří nebo je násilím zavírat, aby nedošlo k poškození mechanismu. Nechte prostor před dveřmi volný a před zavřením počkejte, až se otevírací zařízení znovu aktivuje.

DĚTSKÝ ZÁMEK 5"

AKTIVACE DĚTSKÉHO ZÁMKU

Myčka je vybavena funkcí elektronického dětského zámku. Dětská ochrana zakáže příkazy, čímž zabrání provedení nechtěných nebo náhodných změn.

Dětskou ochranu lze aktivovat nebo deaktivovat následujícím způsobem:

1. Zapněte myčku stisknutím a podržením tlačítka "ZAPNUTÍ/VYPNUTÍ" .
2. Stiskněte tlačítko "DĚTSKÝ ZÁMEK"  5" na přibližně 5 sekund.
3. Na displeji se zobrazí "DĚTSKÝ ZÁMEK AKTIVNÍ" a ozve se krátké pípnutí.
4. Aktivní zůstane pouze tlačítko "ZAPNUTÍ/VYPNUTÍ" .
5. Při každém stisknutí vypnutých tlačítek se na displeji zobrazí "ZÁMEK"

DEAKTIVACE DĚTSKÉHO ZÁMKU

1. Stiskněte tlačítko "DĚTSKÝ ZÁMEK"  5" na přibližně 5 sekund.
2. Na displeji se zobrazí "VYPNOUT ZÁMEK" a ozve se krátké pípnutí.

Po vypnutí spotřebiče tlačítkem "ZAPNUTÍ/VYPNUTÍ" , se při dalším zapnutí spotřebiče aktivuje dětská ochrana.

Výstražná kontrolka "ŽÁDNÁ SŮL"

Jakmile se na displeji objeví zpráva "SŮL" nebo se rozsvítí příslušná kontrolka , naplňte nádržku (viz kapitola "PŘIDÁVÁNÍ SOLI").

Pokud je stupeň nastavení odstraňovače vodního kamene na 0, nikdy k tomu nedojde (viz kapitola o nastavení odstraňovače vodního kamene).

Výstražná kontrolka "ŽÁDNÝ OPLACHOVACÍ PROSTŘEDEK"

Jakmile se na displeji objeví zpráva "OPLACHOVACÍ PROSTŘEDEK" nebo se rozsvítí příslušná kontrolka , naplňte nádržku. (viz kapitola "PŘIDÁVÁNÍ OPLACHOVACÍHO PROSTŘEDKU").

Pokud je úroveň OPLACHOVACÍHO PROSTŘEDKU nastavena na 0, nikdy k tomu nedojde.



Tlačítko "ODLOŽENÉ SPUŠTĚNÍ"



Výběr odloženého spuštění

Toto tlačítko umožňuje naprogramovat začátek mycího cyklu s prodlevou od 0:30 do 24 hodin.

Pro nastavení odloženého spuštění postupujte následovně.

1. Zapněte myčku tak, že asi 3 sekundy podržíte tlačítko "ZAPNUTÍ/VYPNUTÍ" .
2. Vyberte program mytí.
3. Stiskněte tlačítko "ODLOŽENÉ SPUŠTĚNÍ"  (na displeji se zobrazí "0:30").

4. Dalším stisknutím tlačítka odložení prodloužíte (po každém stisknutí se odložení prodlouží o 30 minut až na 4 hodiny, po každém stisknutí tlačítka se odložení prodlouží o 1 hodinu až na maximálně 24:00 hodin. Dalším stisknutím tlačítka po uplynutí 24:00 se vrátíte na 0:00 (odložené spuštění je vypnuto).

5. Nastavení odloženého spuštění zůstane na displeji viditelné po dobu 5 sekund nebo dokud nestisknete tlačítka **ZAPNUTÍ/VYPNUTÍ – VÝBĚR PROGRAMU – SPUSTIT/RESET**.

Změnou programu se doba pozždění nezmění a kontrolka zůstane svítit.

Po stisknutí tlačítka ODLOŽENÉ SPUŠTĚNÍ se zobrazí poslední provedené nastavení.

Odpočítávání a spuštění programu pomocí funkce ODLOŽENÉ SPUŠTĚNÍ

1. Když je nastavena prodleva programu:
 - po stisknutí **"SPUSTIT/RESET"** 
2. Kontrolka **"ODLOŽENÉ SPUŠTĚNÍ"** zůstane svítit až do uplynutí času.
3. Na displeji se začne zobrazovat odpočet odložení **"SPUSTIT V XX: XX"**.
4. Čas se během 24 hodin zobrazuje v 30minutových intervalech a v posledních 2 hodinách v minutových intervalech.
5. Stisknutím libovolného tlačítka (kromě tlačítek **"ZAPNUTÍ/VYPNUTÍ, Přihlášení do sítě Wi-Fi, SPUSTIT/RESET"**) po dobu 3 sekund se zobrazí název programu **"P XX NÁZEV"** (P + číslo programu + název programu) na jedno posunutí a poté se opět zobrazí doba odložení.

V případě výpadku napájení nebo vypnutí myčka uloží zbývající čas do spuštění, který se obnoví v místě, kde byl přerušen, jakmile je napájení obnoveno nebo je myčka znovu zapnuta.



Pokud chcete zrušit odložené spuštění, postupujte takto:

- Podržte tlačítko **"SPUSTIT/RESET"**, alespoň 3 sekundy. Na displeji se zobrazí **"RESET"** a ozve se pípnutí.
- Odložené spuštění a vybraný program se zruší. Na displeji se zobrazí dvě pomlčky.
- Pokud chcete myčku spustit, musíte v tomto okamžiku znovu nastavit požadovaný program a případně zvolit tlačítka možností.

Aktivace nebo vypnutí programu DEMO REŽIM: (Demonstrační program určený výhradně pro prodejní místa)

AKTIVACE DEMO REŽIMU

Postup zahajte VŽDY s vypnutou myčkou.

1. **DEMO REŽIM** spustíte současným stisknutím tlačítek **"ZAPNUTÍ/VYPNUTÍ"**  a **"POLOVIČNÍ NÁPLŇ/ NASTAVENÍ"**  na dobu 10 sekund.
2. Na displeji se **dvakrát** zobrazí zpráva **"DEMO ON"**
3. Nyní je spotřebič připraven k simulaci různých programů a možností.



Interakce s REŽIMEM DEMO

- V "DEMO REŽIMU" může uživatel používat myčku jako v běžných provozních podmínkách, ale nemůže spustit program, aktivní jsou pouze **Programy, Možnosti a Odložené spuštění**. Myčku můžete také vypnout.
- Pokud do 7 sekund nestisknete žádné tlačítko, myčka se vrátí do **PASIVNÍHO DEMO REŽIMU**.

Když je myčka zapnutá a režim DEMO REŽIM je stále aktivní, na displeji se dvakrát zobrazí zpráva „DEMO ON“, která uživatele upozorní, že se myčka nachází v tomto režimu.

DEAKTIVACE DEMO REŽIMU

Postup zahajte VŽDY s vypnutou myčkou.

1. "DEMO REŽIM" deaktivujete současným stisknutím tlačítek **"ZAPNUTÍ/ VYPNUTÍ"**  a tlačítka **"POLOVIČNÍ NÁPLŇ/NASTAVENÍ"**  na dobu 10 sekund.
2. Na displeji se **dvakrát** zobrazí zpráva **"DEMO OFF"**
3. Myčka se vypne.
4. Spotřebič je nyní připraven k zapnutí a aktivaci v normálním režimu.

16. DÁLKOVÉ OVLÁDÁNÍ (WI-FI)

Tento spotřebič je vybaven technologií **Wi-Fi**, která jej umožňuje dálkově ovládat prostřednictvím aplikace.

PÁROVÁNÍ S APLIKACÍ (V APLIKACI)

- Stáhněte si aplikaci **hOn** do svého zařízení zaměřením následujícího kódu QR:



nebo z tohoto odkazu:
go.haier-europe.com/download-app

Aplikace hOn je k dispozici pro tablety a chytré telefony se systémem jak Android, tak iOS.

Chcete-li prozkoumat funkce Wi-Fi do všech podrobností, projděte si nabídky aplikace ve ZKUŠEBNÍM režimu.

- Ujistěte se, že směrovač je zapnutý a váš chytrý telefon/tablet je připojen k síti **Wi-Fi**.

Frekvence domácí sítě Wi-Fi musí být nastavena na pásmo 2,4 GHz. Pokud je síť nastavena na pásmo 5 GHz, není možné nakonfigurovat spotřebič.

- Zapněte **BLUETOOTH** na chytrém telefonu/tabletu (pokud je k dispozici).
- Spusťte aplikaci, vytvořte profil uživatele a zaregistrujte spotřebič podle pokynů, které se zobrazují na displeji zařízení.

Úspěšné párování

- Pokud je párování s aplikací úspěšné, kontrolka "**Wi-Fi**" bude trvale svítit.
- Na displeji se zobrazí nápis "**PŘIPOJENO**", následovaný nápisem "**DÁLKOVÉ OVLÁDÁNÍ ZAPNUTO**".
- Nyní můžete myčku ovládat z aplikace.

Neúspěšné párování

Pokud se párování s aplikací nezdaří (nebo uplynulo 5 minut):



- Kontrolka "**Wi-Fi**" zhasne.
- Na displeji se zobrazí "**ZKUSIT ZNOVU**".
- Myčka se nepřipojí.
- Zopakujte postup párování z aplikace.

Resetovat Wi-Fi

V případě problémů nebo změny nastavení domácího směrovače (např. změny názvu sítě/hesla k síti, poskytovatele internetu atd.) zopakujte postup párování buď tak, že odeberete spotřebič z aplikace, nebo změníte přihlašovací údaje k síti Wi-Fi z nastavení spotřebiče v aplikaci.

AKTIVACE DÁLKOVÉHO OVLÁDÁNÍ

Pokud chcete myčku použít na dálku:

- Zkontrolujte, zda je směrovač zapnutý a připojený k internetu.
- Vložte myčku, vložte mycí prostředek a zavřete dvířka.
- Zapněte myčku stisknutím tlačítka "**ZAPNUTÍ/VYPNUTÍ**" .
- Stiskněte tlačítko "**Wi-Fi**". Na displeji se zobrazí "**DÁLKOVÉ OVLÁDÁNÍ ZAPNUTO**" .
- Zavřete dvířka.



U vestavných modelů to provedte před zapnutím výrobku.

- Nyní můžete myčku ovládat z aplikace.

DEAKTIVACE DÁLKOVÉHO OVLÁDÁNÍ

- Režim dálkového ovládání ukončíte opětovným stisknutím tlačítka **"Wi-Fi"**  na spotřebiči.
- Kontrolka **"Wi-Fi"** bude pomalu blikat.
- **Bez běžícího cyklu:**
Na displeji výrobku se zobrazí zpráva **"DÁLKOVÉ OVLÁDÁNÍ VYPNUTO"**.
Nový cyklus bude možné vybrat ručně.
- **S probíhajícím cyklem:**
Na displeji výrobku se zobrazí zpráva **"DÁLKOVÉ OVLÁDÁNÍ VYPNUTO"**.
Potom se zobrazí zbývající čas. Cyklus bude dokončen bez ovládání z aplikace.

Alternativní způsob ukončení dálkového ovládání

- **Stiskněte tlačítko "SPUSTIT/RESET"**  **na 3 sekundy** Pokud probíhá nějaký cyklus, bude zrušen a spotřebič ukončí režim **DÁLKOVÉ OVLÁDÁNÍ**. Kontrolka **"Wi-Fi"** bude pomalu blikat. Nyní lze nastavit nový mycí cyklus na ovládacím panelu.
- **Stiskněte tlačítko "ZAPNUTÍ/VYPNUTÍ"**  **na 3 sekundy (nebo vypněte spotřebič).**
Pokud probíhá nějaký cyklus, bude pozastaven a spotřebič ukončí režim **DÁLKOVÉ OVLÁDÁNÍ**. Až se spotřebič znovu zapne, kontrolka **"Wi-Fi"** bude pomalu blikat a cyklus bude pokračovat od bodu přerušení.

Otevřením dvířek se deaktivuje DÁLKOVÉ OVLÁDÁNÍ. Chcete-li pokračovat v ovládání z aplikace, zavřete dvířka.









Kontrolka Wi-Fi

- Signalizuje stav připojení výrobku k domácí síti Wi-Fi. Může signalizovat takto:

SVÍTÍ: dálkové ovládání aktivní.









- **BLIKÁ VELMI POMALU:** dálkové ovládání je vypnuté.
- **BLIKÁ POMALU:** reset sítě Wi-Fi (během párování v aplikaci).
- **BLIKÁ RYCHLE:** spotřebič spárován s aplikací, ale bez připojení **Wi-Fi**. Zkontrolujte správnou funkci směrovače nebo změněné domácí přihlašovací údaje **Wi-Fi** (název sítě a/nebo heslo). V takovém případě aktualizujte nastavení v aplikaci podle pokynů ve smartphonu.

17. POPIS PROGRAMU

Programu		Popis programu
P1	 35'	WASH&DRY 35' Tento program umožňuje mýt a sušit omezenou náplň za pouhých 35 minut (čerstvě zašpiněné nádoby).
P2	 59'	RYCHLÝ 59' Jedná se o program s plnou náplní, který je navržen tak, aby se nádoby umylo a usušilo za méně než hodinu při zachování vysoké kvality mytí.
P3		EKO Standardní a neúčinnější program z hlediska kombinované spotřeby energie a vody pro běžně znečištěné nádoby. Normalizovaný program podle normy EN60436.
P4		UNIVERZÁLNÍ Vhodné pro každodenní mytí lehce znečištěného nádobí, váš každodenní specializovaný program.
P5		INTENZIVNÍ Pro silně znečištěné pánve a další předměty, které vyžadují silné a účinné mytí. Dokonale navržen pro velmi znečištěné talíře, pánve a hrnce.
P6		SKLO Šetrný mycí cyklus pro vaše nejcennější choulostivé nádoby a křišťál. Speciální program, který chrání životnost vašeho skleněného nádobí.
P7	 AUTO	AUTO WASH Program, který automaticky zvolí neúčinnější a neefektivnější délku cyklu a teplotu podle náplně a stupně znečištění*. *Pouze u některých modelů
P8		PŘEDMYTÍ Krátké studené předmytí nádobí použitého ráno nebo v poledne, pokud chceme odložit mytí plné náplně až na večer.

Mytí s předmytím

Pro programy s předmytím doporučujeme přidat další dávku čistícího prostředku (max. 6g) přímo do myčky.

Programu			FUNKCE A MOŽNOSTI					
			Prostředek pro předmytí	Teplota mytí (°C)	Average wash duration ³ (min.)	Tlačítko "POLOVIČNÍ NÁPLŇ" ¹	Tlačítko "SMART DOOR" ¹	Tlačítko "TABLETY" ²
P1		WASH&DRY 35'	■	60	35	ANO*	ANO	ANO
P2		RYCHLÝ 59'	●	65	59	ANO*	ANO	ANO
P3		EKO	■	45	235- 238	ANO*	ANO	ANO
P4		UNIVERZÁLNÍ	■	60	129- 131	ANO*	ANO	ANO
P5		INTENZIVNÍ	●	75	135- 146	ANO*	ANO	ANO
P6		SKLO	■	45	94-96	ANO*	ANO	ANO
P7		AUTO WASH	■	55- 65	120- 144	ANO*	ANO	ANO
P8		PŘEDMYTÍ	■	■	10	ANO*	ANO	N/A

● = Prostředek pro předmytí

¹ = pouze u některých modelů

² = Pouze pokud je funkce aktivována prostřednictvím NASTAVENÍ.

*Možnost "POLOVIČNÍ NÁPLŇ/POLOVIČNÍ NÁPLŇ PRO" dostupná podle modelu

N/A = MOŽNOST NENÍ K DISPOZICI

³ = Se studenou vodou (15 °C) – tolerance ±10 %

Pokud používáte horkou vodu, v průběhu programu se automaticky aktualizuje zbývajcí čas do konce programu.

Hodnoty jsou měřeny laboratorně podle evropské normy EN60436 (hodnoty se mohou lišit v závislosti na podmínkách použití).

Skutečná délka mycího cyklu se liší podle modelu.

18. ZAŘÍZENÍ NA ZMĚKČOVÁNÍ VODY

V závislosti na zdroji obsahuje voda různá množství vápence a minerálů, které se usazují na nádobí a zanechávají bělavé skvrny a stopy. Čím větší je množství těchto minerálů ve vodě, tím je voda tvrdší. Myčka je vybavena zařízením na změkčování vody, které působením speciální regenerační soli vytváří změkčenou vodu pro mytí nádobí. Informace o stupni tvrdosti vaší vody můžete získat od místní vodárenské společnosti.

Regulace zařízení na změkčování vody









Zařízení na změkčování vody je schopno upravovat vodu se stupněm tvrdosti až 90 °fH (francouzské stupně) nebo 50 °dH (německé stupně) prostřednictvím osmi nastavení. Tato nastavení jsou uvedena v následující tabulce společně s relativními hodnotami tvrdostí vody z vodovodu, kterou je třeba upravit.

Úroveň	Tvrdost vody		Použití regenerační soli	Nastavení zařízení na změkčování vody
	°fH (francouzské stupně)	°dH (německé stupně)		
0	0-5	0-3	NE	S0
1	6-10	4-6	ANO	S1
2	11-20	7-11	ANO	S2
3	21-30	12-16	ANO	S3
4*	31-40	17-22	ANO	S4
5	41-50	23-27	ANO	S5
6	51-60	28-33	ANO	S6
7	61-90	34-50	ANO	S7

* Zařízení na změkčování vody je z výroby nastaveno na úroveň 4 (S4), protože tato hodnota vyhovuje požadavkům většiny uživatelů.

Upravte nastavení zařízení na změkčování vody podle stupně tvrdosti vaší vody, jak je popsáno níže:

Před zahájením tohoto postupu musí být myčka VŽDY vypnutá.

1. Zapněte myčku stisknutím tlačítka "ZAPNUTÍ/VYPNUTÍ" .
2. Podržte tlačítko "MOŽNOSTI"  stisknuté po dobu asi 5 sekund.
3. Na displeji se zobrazí zpráva "NASTAVENÍ".
4. Stisknutím tlačítka "VÝBĚR PROGRAMU"   můžete vybrat postupně nastavované parametry.
5. Vyberte nastavení "ODSTRAŇOVAČ VODNÍHO KAMENE".
6. Stisknutím tlačítka "SPUSTIT/RESET"  potvrďte zvolený parametr.
7. Na displeji se zobrazí nastavená úroveň (úroveň nastavená z výroby je "S4").
8. Stisknutím tlačítek "VÝBĚR PROGRAMU"   zvolte různě úrovně nastavení.
9. Svou volbu potvrďte stisknutím tlačítka "SPUSTIT/RESET" .
10. Na displeji se zobrazí "ODSTRAŇOVAČ VODNÍHO KAMENE".
11. Nabídku ukončíte stisknutím tlačítka "ZAPNUTÍ/VYPNUTÍ" .

Chcete-li opět nastavit zařízení na změkčování vody, znovu proveďte stejný postup.



VAROVÁNÍ

Pokud nemůžete dokončit postup, vypněte myčku stisknutím tlačítka "ZAPNUTÍ/VYPNUTÍ" a zahajte postup znovu od začátku (KROKU 1).

Informace o pryskyřičné regeneraci pomocí soli

Fáze regenerace se provádí na konci mycího cyklu.

Ve fázi pryskyřice se spotřebuje přibližně **3,5 litru** vody, spotřeba energie činí přibližně **1 Wh** a doba cyklu se prodlouží přibližně o **7 minut**.

Pro cyklus **Eko** je to tak, jak je uvedeno v tabulce.

Úroveň	DISPLEJ	Frekvence
S0	DISPLEJ S0	Nikdy
S1	DISPLEJ S1	1 každých 9 cyklů
S2	DISPLEJ S2	1 každých 7 cyklů
S3	DISPLEJ S3	1 každých 5 cyklů
S4	DISPLEJ S4	1 každých 4 cykly
S5	DISPLEJ S5	1 každé 3 cykly
S6	DISPLEJ S6	1 každých 2 cykly
S7	DISPLEJ S7	Každý cyklus

19. ODSTRANĚNÍ MOŽNÝCH PROBLÉMŮ A ZÁRUKA

Pokud se domníváte, že myčka nefunguje správně, řiďte se níže uvedenou stručnou příručkou, která obsahuje jisté praktické rady k řešení nejběžnějších problémů. **Pokud závada přetrvává nebo se objevuje opakovaně, kontaktujte středisko technické pomoci.**

CHYBOVÁ HLÁŠENÍ

- **Modely s displejem:** chyby jsou hlášeny číslem, kterému předchází písmeno „E“ (např. Chyba 2 = E2), a krátkým zvukovým signálem.
- **Modely bez displeje:** chyba je zobrazena blikáním každé LED dle kódu závady, s následnou 5sekundovou pauzou (příklad: Error 2 = dvě bliknutí – pauza 5 sekund – dvě bliknutí – apod...).

Pouze modely s displejem

Zobrazená chyba	Význam a řešení
"NENÍ VODA" a krátký zvukový signál (pouze u některých modelů) CHYBA E2 (s displejem) a krátký zvukový signál	Myčka se neplní vodou
	Ujistěte se, že je otevřený přívod vody.
	Ujistěte se, že hadice na přívod vody není ohnutá nebo přimáčknutá.
	Ujistěte se, že vypouštěcí hadice je ve správné výšce (viz část popisující instalaci).
	Zavřete přívod vody, odšroubujte hadici na přívod vody od zadní strany myčky a zkontrolujte, zda není ucpaný „pískový“ filtr.
CHYBA E3 (s displejem) a krátký zvukový signál	Myčka nevypouští vodu
	Ujistěte se, že vypouštěcí hadice není ohnutá, zachycená nebo zablokovaná a není ucpaný filtr. Ujistěte se, že není ucpaný sifon.
CHYBA E4 (s displejem) a krátký zvukový signál	Únik vody
	Ujistěte se, že vypouštěcí hadice není ohnutá, zachycená nebo zablokovaná a není ucpaný filtr. Ujistěte se, že není ucpaný sifon.
CHYBA E8 (s displejem) s krátkým zvukovým signálem	Vodní topné těleso nefunguje správně nebo je filtrační deska ucpaná.
	Vyčistěte filtrační desku.
CHYBA E18 (s displejem) s krátkým zvukovým signálem	Problémy s hladinou vody; zkontrolujte ucpanou filtrační desku.
	Vyčistěte filtrační desku.

CHYBA E21 <i>(s displejem)</i> s krátkým zvukovým signálem	Neřízený přívod vody s otevřeným elektromagnetickým ventilem.
	Okamžitě zavřete vodovodní kohoutek a odpojte spotřebič od elektrické sítě.
Jakýkoliv jiný kód <i>(s displejem)</i>	Spotřebič vypněte a odpojte od elektrické sítě, chvíli počkejte. Spotřebič zapněte a spusťte program. Pokud se závada opět objeví, kontaktujte autorizované servisní středisko.

Pouze modely bez displeje

Pokud dojde k závadě nebo poruše v průběhu programu, bude rychle blikat kontrolka odpovídající vybranému cyklu a bude se ozývat přerušovaný zvukový signál. V takovém případě vypněte myčku stisknutím tlačítka „VYPÍNAČ“.

Zkontrolujte, zda je otevřený přívod vody, není ohnutá vypouštěcí hadice a nejsou ucpané filtry nebo sifon, a potom znovu nastavte vybraný program.

Pokud závada přetrvává, kontaktujte středisko technické pomoci.

Tato myčka je vybavena přetokovým bezpečnostním zařízením, které v případě nějakého problému automaticky vypustí veškerou nadbytečnou vodu.



VAROVÁNÍ

V zájmu zajištění správného fungování přetokového bezpečnostního zařízení doporučujeme nepřemísťovat ani nenaklánět myčku za chodu. Je-li nezbytné naklonit nebo přemístit myčku, ujistěte se, že byl dokončen mycí cyklus a uvnitř spotřebiče nezůstala žádná voda.

Další závady

ZÁVADA	PŘÍČINA	ŘEŠENÍ
1. Nefunguje žádný program	Zástrčka není zapojena do síťové zásuvky	Zapojte elektrickou zástrčku
	Nebylo stisknuto tlačítko O/I	Stiskněte tlačítko
	Dvířka jsou otevřená	Zavřete dvířka
	Výpadek napájení	Zkontrolujte
2. Myčka se neplní vodou	Viz bod 1	Zkontrolujte
	Vodovodní kohoutek je zavřený	Otevřete vodovodní kohoutek
	Hadice na přívod vody je ohnutá	Odstraňte ohyby hadice
	Filter hadice na přívod vody je ucpaný	Vyčistěte filtr na konci hadice

ZÁVADA	PŘÍČINA	ŘEŠENÍ
3. Myčka nevypouští vodu	Filtr je znečištěný	Vyčistěte filtr
	Vypouštěcí hadice je ohnutá	Odstraňte ohyby hadice
	Nástavec vypouštěcí hadice není správně připojený	Pečlivě dodržujte pokyny pro připojení vypouštěcí hadice
	Odpadní přípojka na stěně je obrácena dolů, nikoli nahoru	Zavolejte kvalifikovaného technika
4. Myčka nepřetržitě vypouští vodu	Vypouštěcí hadice je umístěna příliš nízko	Zdvihněte vypouštěcí hadici alespoň 40 cm nad podlahu
5. Není slyšet otáčení stříkacích ramen	Příliš mnoho mycího prostředku	Snižte množství mycího prostředku Použijte vhodný mycí prostředek
	Nějaký kus brání otáčení ramen	Zkontrolujte
	Filtrační deska a filtr jsou velmi znečištěné	Vyčistěte filtrační desku a filtr
6. Pro elektronické spotřebiče bez displeje: rychle bliká jedna nebo více kontrolky	Zavřený kohoutek přívodu vody	Vypněte spotřebič Otevřete kohoutek Znovu nastavte cyklus
7. Nádobí je umyté jen částečně	Viz bod 5	Zkontrolujte
	Dna hrnců nejsou příliš dobře umytá	Připálené zbytky jídla se musí odmočit, než se hrnce vloží do myčky
	Okraje hrnců nejsou příliš dobře umyté	Změňte polohu hrnců
	Stříkací ramena jsou částečně ucpaná	Odstraňte stříkací ramena tak, že odšroubujete kruhové matice doprava, a umyjte ramena pod tekoucí vodou
	Nádobí nebylo správně vloženo	Neumístějte nádobí příliš blízko sebe
	Konec vypouštěcí hadice je ponořený ve vodě	Konec vypouštěcí hadice nesmí přijít do styku s odtékající vodou
	Bylo odměřeno nesprávné množství mycího prostředku, nebo je prostředek starý a ztvrdlý	Zvyšte dávku podle míry znečištění nádobí, nebo změňte mycí prostředek
	Víko zásobníku soli není správně zavřené	Správně ho utáhněte
	Mycí program není dostatečně důkladný	Zvolte silnější program
8. Mycí prostředek se nedávkuje, nebo je dávkován částečně	Příbory, kusy nádobí, hrnce atd. brání otvírání dávkovače mycího prostředku	Umístěte kusy nádobí tak, aby nepřekážely dávkovači
9. Přítomnost bílých skvrn na nádobí	Voda z vodovodu je příliš tvrdá	Zkontrolujte a upravte úroveň soli a oplachovacího prostředku Pokud by závada přetrvávala, kontaktujte středisko technické pomoci

ZÁVADA	PŘÍČINA	ŘEŠENÍ
10. Hluk během mytí	Kusy nádobí na sebe narážejí	Překontrolujte uložení nádobí v koši
	Otáčející se ramena narážejí do nádobí	Překontrolujte uložení nádobí v koši
11. Nádobí není úplně suché	Nedostatečný průtok vzduchu	Na konci mycího programu nechte dvířka myčky pootevřená, aby mohlo nádobí přirozeně uschnout
	Chybějící oplachovací prostředek	Naplňte zásobník oplachovacího prostředku

Poznámka: Kdyby nějaká z výše popsanych situací měla za následek špatnou účinnost mytí nebo nedostatečné oplachování, odstraňte usazené nečistoty z nádobí ručně, protože konečný cyklus sušení způsobuje tvrdnutí nečistot, takže při dalším mytí se obtížně odstraňují.

Pokud závada přetrvává, kontaktujte středisko technické pomoci a uveďte model myčky. Lze ho nalézt na štítku v horní části na vnitřní straně dvířek myčky nebo v záručním listu. Tento údaj umožní středisku přijít s rychlejším, účinnějším řešením.

S výjimkou seznamu náhradních dílů, který je k dispozici na našich webových stránkách, byste v žádném případě neměli spotřebič opravovat nebo se pokoušet o jeho opravu sami nebo jej nechat opravovat nezkušenými a/nebo nekvalifikovanými osobami. Opravy prováděné nezkušenými a/nebo nekvalifikovanými osobami mohou způsobit zranění nebo vážné poruchy zařízení a škody na majetku. Doporučujeme kontaktovat naše autorizovaná střediska technické pomoci.

Doporučujeme vždy používat originální náhradní díly, které lze získat v našem zákaznickém servisu po dobu nejméně **10 let** od uvedení spotřebiče do oběhu v rámci Evropského hospodářského prostoru.



VAROVÁNÍ

Výrobce nenese odpovědnost za škody na věcech a osobách a/nebo za bezpečnostní problémy vyplývající z oprav, které neprovádí autorizované středisko technické pomoci nebo servisní firma autorizovaná výrobcem v souladu se směrnicemi společnosti týkajícími se oprav a údržby jeho výrobků. Na poškození výrobku způsobené neoprávněnou osobou při pokusu o opravu se nevztahuje běžná záruka.

Od 1. března 2021 jsou energetické a environmentální informace týkající se energetického štítkování domácích spotřebičů a specifikace jejich ekologického designu v Evropě viditelné v databázi výrobků (EPREL) na tomto odkazu <https://eprel.ec.europa.eu/> nebo prostřednictvím QR kódu umístěného na energetickém štítku.

Pomoc a záruka

Na tento výrobek se poskytuje záruka podle zákona a podmínek uvedených v záručním listu, který se dodává s výrobkem. Záruční list by měl být uschován a v případě potřeby předložen společně s dokladem o koupi středisku technické pomoci. Záruční podmínky si můžete přečíst také na našich webových stránkách.

Jestliže potřebujete pomoci, vyplňte online formulář, nebo nás kontaktujte na čísle uvedeném na webové stránce věnované podpoře.

Výrobce odmítá veškerou odpovědnost za jakékoli tiskové chyby v tomto návodu. Výrobce si dále vyhrazuje právo na provádění jakýchkoli změn, které považuje za užitečné z hlediska výrobků, aniž by se změnila jejich základní vlastnosti.

20. PODMÍNKY PROSTŘEDÍ



Tento spotřebič je označený v souladu s Evropskou směrnicí 2012/19/EU o likvidaci Starých elektrických a elektronických zařízení (WEEE).

WEEE obsahuje škodlivé látky (které mohou mít negativní dopad na životní prostředí) a základní komponenty (které lze opětovně využít). Je nezbytné WEEE vystavit specifickému zacházení, k odstranění a likvidaci všech škodlivin a obnově všech recyklovatelných materiálů.

Jednotlivci mohou sehrát důležitou roli v zajištění, že se z WEEE nestane problém pro životní prostředí;

- WEEE se nesmí likvidovat společně s běžným domovním odpadem;
- WEEE se musí předat příslušným sběrným místům spravovaným místní správou nebo registrovanými společnostmi. V mnoha zemích existuje sběr velkých WEEE.

V mnoha zemích můžete při koupi nového spotřebiče, odevzdat starý prodejci, který jej převezme bezplatně na základě výměny nového za starý, pokud je zařízení ekvivalentního typu a má stejné funkce jako dodané zařízení.

Ευχαριστούμε που επιλέξατε το προϊόν αυτό. Είμαστε περήφανοι που μπορούμε να προσφέρουμε το ιδανικό προϊόν για εσάς, καθώς και την πληρέστερη γκάμα οικιακών συσκευών για καθημερινή χρήση.

Διαβάστε προσεκτικά αυτό το εγχειρίδιο για τη σωστή και ασφαλή χρήση της συσκευής και χρήσιμες συμβουλές για την αποτελεσματική συντήρησή.



Χρησιμοποιείτε το πλυντήριο πιάτων μόνο μετά από προσεκτική ανάγνωση αυτών των οδηγιών. Σας συνιστούμε να έχετε αυτό το εγχειρίδιο πάντα δίπλα σας και να το κρατάτε καλή κατάσταση για τον οποιοδήποτε μελλοντικό ιδιοκτήτη.

Παρακαλούμε βεβαιωθείτε ότι η συσκευή παραδίδεται συνοδευόμενη από αυτό το εγχειρίδιο οδηγιών, το πιστοποιητικό εγγύησης, τη διεύθυνση του κέντρου υπηρεσιών υποστήριξης και την ετικέτα επισήμανσης της ενεργειακής απόδοσης. Κάθε προϊόν αναγνωρίζεται από έναν μοναδικό 16ψήφιο κωδικό, που ονομάζεται επίσης «σειριακός αριθμός», και ο οποίος είναι τυπωμένος στο πιστοποιητικό εγγύησης ή στη σειριακή πλάκα που βρίσκεται μέσα στην πόρτα, στην επάνω δεξιά πλευρά. Αυτός ο κωδικός είναι ένα είδος δελτίου ταυτότητας για το προϊόν το οποίο θα πρέπει να χρησιμοποιήσετε για να καταχωρίσετε το προϊόν ή εάν πρέπει να επικοινωνήσετε με το Κέντρο Τεχνικής Βοήθειας.

Εικ. Α

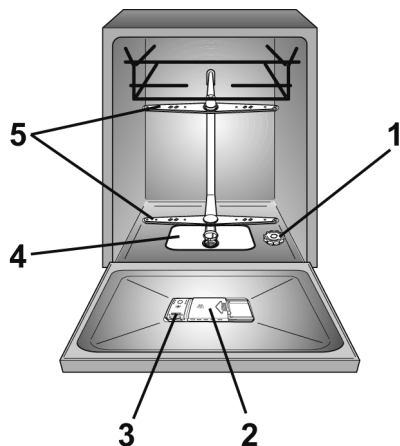

Περιεχόμενα

1. ΓΕΝΙΚΕΣ ΟΔΗΓΙΕΣ ΑΣΦΑΛΕΙΑΣ
2. ΠΑΡΟΧΗ ΝΕΡΟΥ
3. ΠΡΟΣΘΗΚΗ ΑΛΑΤΙΟΥ
4. ΡΥΘΜΙΣΗ ΤΟΥ ΕΠΑΝΩ ΚΑΛΑΘΙΟΥ (ΜΟΝΟ ΣΕ ΟΡΙΣΜΕΝΑ ΜΟΝΤΕΛΑ)
5. ΤΑΚΤΟΠΟΙΗΣΗ ΤΩΝ ΠΙΑΤΩΝ
6. ΣΤΟΙΧΕΙΑ ΚΑΙ ΠΛΗΡΟΦΟΡΙΕΣ ΑΠΟ ΤΙΣ ΕΡΓΑΣΤΗΡΙΑΚΕΣ ΔΟΚΙΜΕΣ
7. ΠΡΟΣΘΗΚΗ ΑΠΟΡΡΥΠΑΝΤΙΚΟΥ
8. ΕΙΔΗ ΑΠΟΡΡΥΠΑΝΤΙΚΟΥ
9. ΠΡΟΣΘΗΚΗ ΕΝΙΣΧΥΝΤΙΚΟΥ ΠΛΥΣΙΜΑΤΟΣ
10. ΚΑΘΑΡΙΣΜΟΣ ΤΩΝ ΦΙΛΤΡΩΝ
11. ΠΡΑΚΤΙΚΕΣ ΣΥΜΒΟΥΛΕΣ
12. ΚΑΘΑΡΙΣΜΟΣ ΚΑΙ ΣΥΝΤΗΡΗΣΗ ΡΟΥΤΙΝΑΣ
13. ΠΕΡΙΓΡΑΦΗ ΤΟΥ ΠΙΝΑΚΑ ΕΛΕΓΧΟΥ
14. ΤΕΧΝΙΚΑ ΣΤΟΙΧΕΙΑ
15. ΕΠΙΛΟΓΗ ΠΡΟΓΡΑΜΜΑΤΟΣ ΚΑΙ ΕΙΔΙΚΑ ΧΑΡΑΚΤΗΡΙΣΤΙΚΑ
16. ΤΗΛΕΧΕΙΡΙΣΜΟΣ (Wi-Fi)
17. ΠΡΟΓΡΑΜΜΑ LEGEND
18. ΜΟΝΑΔΑ ΑΠΟΣΚΛΗΡΥΝΤΙΚΟΥ ΝΕΡΟΥ
19. ΑΝΤΙΜΕΤΩΠΙΣΗ ΠΡΟΒΛΗΜΑΤΩΝ ΚΑΙ ΕΓΓΥΗΣΗ
20. ΠΕΡΙΒΑΛΛΟΝΤΙΚΕΣ ΣΥΝΘΗΚΕΣ

1. ΓΕΝΙΚΕΣ ΟΔΗΓΙΕΣ ΑΣΦΑΛΕΙΑΣ

- Οι συσκευές αυτές προορίζονται να χρησιμοποιηθούν σε οικιακές και παρόμοιες εφαρμογές όπως:
 - Χώροι κουζίνας προσωπικού σε καταστήματα, γραφεία και άλλα περιβάλλοντα εργασίας;
 - Αγροκίεες ή αγροτόσπιτα;
 - Από πελάτες σε ξενοδοχεία, μοτέλ και άλλα περιβάλλοντα τύπου κατοικίας;
 - Περιβάλλοντα τύπου μοτέλ (διανυκτέρευση με πρωινό).

Μια διαφορετική χρήση αυτής της συσκευής από το περιβάλλον του νοικοκυριού ή από τυπικές λειτουργίες καθαριότητας, όπως η εμπορική χρήση από έμπειρο εξειδικευμένο άτομο ή από εκπαιδευμένους χρήστες, αποκλείεται ακόμα και στις παραπάνω εφαρμογές. Εάν η συσκευή χρησιμοποιείται κατά τρόπο ασυμβίβαστο με τα παραπάνω, ενδέχεται να μειωθεί η διάρκεια ζωής της συσκευής και να ακυρωθεί η εγγύηση του κατασκευαστή. Οποιαδήποτε ζημιά στη συσκευή ή άλλη βλάβη ή ζημιά που προκύπτει από χρήση που δεν είναι σύμφωνη ή συμβατή με σπιτική ή οικιακή χρήση (ακόμη και εάν βρίσκεται σε σπιτικό ή οικιακό περιβάλλον) δεν θα γίνει αποδεκτή από τον κατασκευαστή στο μέγιστο βαθμό που του επιτρέπεται από το νόμο.

● για την αγορά της ΕΕ

Η συσκευή μπορεί να χρησιμοποιηθεί από άτομα ηλικίας 8 ετών και άνω και από άτομα με περιορισμένη φυσική, αισθητηριακή ή διανοητική ικανότητα, χωρίς εμπειρία ή γνώση του προϊόντος, αλλά μόνο εφόσον είναι υπό άμεση επίβλεψη ή εάν τους έχουν παρασχεθεί οδηγίες, σχετικά με τη λειτουργία της συσκευής, με ασφαλή τρόπο και με επίγνωση των πιθανών κινδύνων.

για αγορές εκτός της ΕΕ

Αυτή η συσκευή δεν προορίζεται για χρήση από άτομα (συμπεριλαμβανομένων των παιδιών) με μειωμένη σωματική, αισθητηριακή ή διανοητική ικανότητα ή έλλειψη εμπειρίας και γνώσης, εκτός εάν είναι υπό άμεση επίβλεψη ή τους έχουν δοθεί οδηγίες σχετικά με τη χρήση της συσκευής από άτομο που είναι υπεύθυνο για την ασφάλειά τους.

- Τα παιδιά θα πρέπει να επιβλέπονται για να βεβαιωθείτε ότι δεν παίζουν με τη συσκευή.
- Παιδιά ηλικίας 3 ετών και μικρότερα θα πρέπει να απομακρύνονται εκτός εάν παρακολουθούνται συνεχώς.

- Εάν το καλώδιο τροφοδοσίας έχει υποστεί βλάβη, πρέπει να αντικατασταθεί από ειδικό καλώδιο ή συγκρότημα που διατίθεται από τον κατασκευαστή ή τον αντιπρόσωπο σέρβις του.
- Χρησιμοποιείτε μόνο τους σωλήνες που παρέχονται μαζί με τη συσκευή για σύνδεση με το δίκτυο ύδρευσης (μην επαναχρησιμοποιείτε παλιές σειρές σωλήνων).
- Η πίεση του νερού πρέπει να είναι μεταξύ 0,08 MPa και 0,8 MPa.
- Βεβαιωθείτε ότι χαλιά ή ταπέτα δεν εμποδίζουν τη βάση ή κάποιον από τα ανοίγματα εξαερισμού.
- Μετά την εγκατάσταση, η συσκευή πρέπει να τοποθετηθεί έτσι ώστε να είναι προσβάσιμη η πρίζα.
- Μην αφήνετε την πόρτα ανοιχτή σε οριζόντια θέση, για να αποφύγετε τους πιθανούς κινδύνους (π.χ. πτώση).
- Για περισσότερες πληροφορίες σχετικά με το προϊόν ή για να συμβουλευτείτε το τεχνικό δελτίο, ανατρέξτε στην ιστοσελίδα του κατασκευαστή.
- Για τον μέγιστο αριθμό ρυθμίσεων της θέσης, ανατρέξτε στη σχετική πινακίδα δεδομένων που είναι προσαρτημένη στο προϊόν.

Ηλεκτρικές συνδέσεις και οδηγίες ασφαλείας

- Οι τεχνικές λεπτομέρειες (τάση τροφοδοσίας και ισχύς) εμφανίζονται στην πινακίδα χαρακτηριστικών του προϊόντος.
- Βεβαιωθείτε ότι το ηλεκτρικό σύστημα είναι γειωμένο και ότι συμμορφώνεται με όλους τους ισχύοντες νόμους και ότι η πρίζα είναι συμβατή με το φως της συσκευής.

Ο κατασκευαστής δεν φέρει καμία ευθύνη για τυχόν ζημιά σε άτομα ή ιδιοκτησία λόγω μη γείωσης του μηχανήματος.

- Βεβαιωθείτε ότι το πλυντήριο πιάτων δεν συνθλίβει τα καλώδια τροφοδοσίας.
- Γενικά, δεν συνιστάται η χρήση προσαρμογών, πολλαπλών βυσμάτων ή / και καλωδίων επέκτασης.



ΠΡΟΕΙΔΟΠΟΙΗΣΗ:

Η συσκευή δεν πρέπει να τροφοδοτείται μέσω εξωτερικής συσκευής μεταγωγής, όπως ένας χρονοδιακόπτης, ή να συνδέεται με ένα κύκλωμα που ενεργοποιείται και απενεργοποιείται τακτικά από ένα βοηθητικό πρόγραμμα.

- Πριν καθαρίσετε ή συντηρήσετε το πλυντήριο πιάτων, αποσυνδέστε τη συσκευή και κλείστε την παροχή νερού.
- Μην τραβάτε το καλώδιο τροφοδοσίας ή τη συσκευή για να αποσυνδέσετε το μηχάνημα.



ΠΡΟΕΙΔΟΠΟΙΗΣΗ:

Κατά την διάρκεια της πλύσης το νερό μπορεί να αναπτύξει πολύ υψηλές θερμοκρασίες.

- Μην αφήνετε τη συσκευή εκτεθειμένη στα φυσικά στοιχεία (βροχή, ήλιο, κλπ.).
- Η πίεση ή το κάθισμα πάνω στην ανοιχτή πόρτα του πλυντηρίου πιάτων μπορεί να προκαλέσει ανατροπή.
- Κατά τη μετακίνηση, μην σηκώνετε το πλυντήριο πιάτων πιάνοντάς το από την πόρτα. Κατά τη μεταφορά, προσέξτε να μην το ακουμπάτε με την πόρτα πάνω στην επιφάνεια του τρόλεϊ μεταφοράς. Συνιστούμε το μηχάνημα να σηκώνεται και να μεταφέρεται από δύο άτομα.
- Το πλυντήριο πιάτων είναι σχεδιασμένο για κανονικά σκεύη κουζίνας. Αντικείμενα που έχουν μολυνθεί από βενζίνη, χρώματα, ίχνη χάλυβα ή σιδήρου, διαβρωτικά χημικά, οξέα ή αλκάλια δεν πρέπει να πλένονται στο πλυντήριο πιάτων.

- Εάν υπάρχει εγκατεστημένη συσκευή μαλάκυνσης νερού στο σπίτι, δεν χρειάζεται να προσθέσετε αλάτι στο αποσκληρυντικό νερού.

- Εάν η συσκευή σπάσει ή σταματήσει να λειτουργεί σωστά, απενεργοποιήστε την, κλείστε την παροχή νερού και μην παραβιάζετε τη συσκευή. Οι εργασίες επισκευής πρέπει να εκτελούνται μόνο από το Κέντρο Τεχνικής Βοήθειας και πρέπει να τοποθετούνται μόνο γνήσια ανταλλακτικά. Η μη τήρηση αυτών των οδηγιών ενδέχεται να θέσει σε κίνδυνο την ασφάλεια των συσκευών.

- Εάν χρειάζεται να μετακινήσετε το μηχάνημα μετά την αφαίρεση της συσκευασίας, μην προσπαθήσετε να το σηκώσετε από το κάτω μέρος της θύρας. Ανοίξτε ελαφρά την πόρτα και ανασηκώστε το μηχάνημα κρατώντας το πάνω μέρος.

Με τη σήμανση  αυτού του προϊόντος, επιβεβαιώνουμε, υπό την πλήρη συναίσθηση της ευθύνης μας, την απόλυτη συμμόρφωση του προϊόντος αυτού με όλες τις σχετικές απαιτήσεις ασφαλείας, υγείας και περιβάλλοντος που απορρέουν από την ευρωπαϊκή νομοθεσία.



ΠΡΟΕΙΔΟΠΟΙΗΣΗ:

Μαχαίρια και άλλα σκεύη με αιχμηρά σημεία πρέπει να μπαίνουν στο καλάθι με τα αιχμηρά αυτά σημεία προς τα κάτω ή να τοποθετούνται σε οριζόντια θέση.

Εγκατάσταση

- Αφαιρέστε όλα τα στοιχεία της συσκευασίας.



ΠΡΟΕΙΔΟΠΟΙΗΣΗ:

Φυλάξτε τα υλικά συσκευασίας μακριά από παιδιά.

- Μην εγκαθιστάτε ή χρησιμοποιείτε το πλυντήριο πιάτων εάν είναι κατεστραμμένο.
- Ακολουθήστε τις οδηγίες που συνοδεύουν το προϊόν.



ΠΡΟΕΙΔΟΠΟΙΗΣΗ:

(μόνο για τα εντοιχιζόμενα και ημι-εντοιχιζόμενα μοντέλα)
Μη συνδέετε το πλυντήριο πιάτων στην παροχή ρεύματος έως ότου ολοκληρωθεί η εκτέλεση όλων των εργασιών εγκατάστασης σύμφωνα με τις «ΤΕΧΝΙΚΕΣ ΣΗΜΕΙΩΣΕΙΣ ΓΙΑ ΤΗΝ ΕΓΚΑΤΑΣΤΑΣΗ» που παρέχονται με το προϊόν.



ΠΡΟΕΙΔΟΠΟΙΗΣΗ:

(μόνο για τα εντοιχιζόμενα και ημι-εντοιχιζόμενα μοντέλα)
Μην συνδέετε το πλυντήριο πιάτων στην παροχή ρεύματος έως ότου ολοκληρωθεί η εγκατάσταση του μπροστινού πίνακα. Διαφορετικά, εξακολουθεί να υπάρχει ο κίνδυνος ηλεκτροπληξίας.



ΠΡΟΕΙΔΟΠΟΙΗΣΗ:

(μόνο για τα μοντέλα ελεύθερης τοποθέτησης).
Εάν είναι απαραίτητο να αφαιρέσετε τον πάγκο και το αντίβαρο για να εγκαταστήσετε το πλυντήριο πιάτων σε ένα τμήμα αρθρωτής κουζίνας, διαβάστε προσεκτικά το έγγραφο εγκατάστασης που έχει τοποθετηθεί μέσα στο πλυντήριο πιάτων.



ΠΡΟΕΙΔΟΠΟΙΗΣΗ:

Βεβαιωθείτε ότι, πριν το προϊόν τεθεί σε λειτουργία για πρώτη φορά, έχει εγκατασταθεί σε οριζόντια θέση χρησιμοποιώντας τα ρυθμιζόμενα πόδια.
Ελέγξτε την οριζόντια θέση χρησιμοποιώντας αλφάδι.

Αντικατάσταση του εύκαμπτου σωλήνα εισόδου.

- Σε περίπτωση θραύσης, ο εύκαμπτος σωλήνας πρέπει να αντικατασταθεί με ένα γνήσιο ανταλλακτικό που διατίθεται από τον κατασκευαστή ή το κεντρικό σέρβις του.



ΠΡΟΕΙΔΟΠΟΙΗΣΗ:

Χρησιμοποιείτε μόνο το σετ εύκαμπτων σωλήνων που παρέχεται με τη συσκευή για τη σύνδεση με τη παροχή νερού. Μην επαναχρησιμοποιείτε παλιά σετ εύκαμπτων σωλήνων.

- Αφαιρέστε τη συσκευή προστασίας από μετακίνηση (A) ξεβιδώνοντας τη βίδα στερέωσης (B).
- Αφαιρέστε τον εύκαμπτο σωλήνα εισόδου (C) ξεβιδώνοντας το περικόχλιο δακτυλίου (D).
- Συνδέστε τον νέο εύκαμπτο σωλήνα εισόδου βιδώνοντας το περικόχλιο δακτυλίου
- Τοποθετήστε τη συσκευή προστασίας από μετακίνηση, στερεώνοντάς την με την καθορισμένη βίδα.

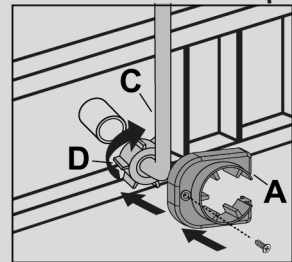
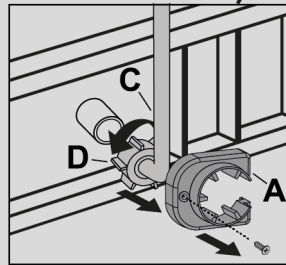
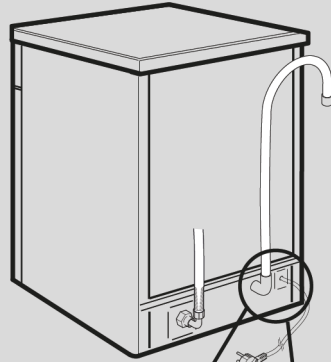

ΠΡΟΕΙΔΟΠΟΙΗΣΗ:

Βεβαιωθείτε ότι το περικόχλιο δακτυλίου έχει βιδωθεί σωστά και ότι δεν υπάρχουν διαρροές νερού.

2. ΠΑΡΟΧΗ ΝΕΡΟΥ

Η συσκευή πρέπει να συνδεθεί στο δίκτυο της ύδρευσης με νέους εύκαμπτους σωλήνες. Τυχόν παλιοί σωλήνες δεν πρέπει να ξαναχρησιμοποιηθούν.

- Οι σωλήνες παροχής και αποχέτευση μπορούν να προσανατολιστούν ανεξάρτητα προς τα δεξιά ή αριστερά..

Η συσκευή μπορεί να συνδεθεί με το δίκτυο κρύου ή ζεστού νερού αρκεί αυτό το τελευταίο να μην ξεπερνά του 60°C .

- Η πίεση του δικτύου νερού πρέπει να κυμαίνεται μεταξύ 0,08 Μρα & 0,08 Μρα.
- Ο σωλήνας τροφοδοσίας νερού πρέπει να συνδεθεί με μία βρύση προκειμένου να απομονώνεται η συσκευή όταν δεν είναι σε χρήση **(εικ.1B)**.
- Ο σωλήνας παροχής καταλήγει σε ένα στόμιο 3/4" με σπείρωμα **(εικ.2)**.
- Συνδέστε το σωλήνα παροχής της συσκευής "A" στη βρύση "B" η οποία πρέπει να φέρει σπείρωμα 3/4" και σφίξτε τον προσεκτικά.

- Αν είναι αναγκαίο, ο σωλήνας παροχής της συσκευής μπορεί να προεκταθεί έως και 2,5 μέτρα. Μπορείτε να προμηθευτείτε την προέκταση από τα Κέντρα Τεχνικής Εξυπηρέτησης.

- Εάν το πλυντήριο πιάτων είναι συνδεδεμένο σε νέες σωληνώσεις ή σε σωληνώσεις που έχουν να χρησιμοποιηθούν για μεγάλο χρονικό διάστημα, αφήστε να τρέξει το νερό για μερικά λεπτά πριν το συνδέσετε με τον σωλήνα παροχής. Με αυτόν τον τρόπο αποφεύγεται η φραγή του φίλτρου με σωματίδια ή σκουριά.

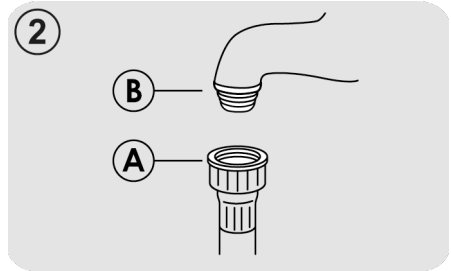
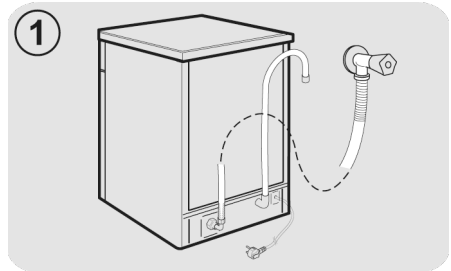

και αποστραγγίζει τις υπερβολικές ποσότητες. Υδραυλικές διατάξεις ασφαλείας

Όλα τα πλυντήρια πιάτων είναι εξοπλισμένα με μια συσκευή ασφαλείας υπερχειλίσης η οποία, εάν το νερό υπερβεί τα κανονικά επίπεδα λόγω δυσλειτουργιών, αποκλείει αυτόματα τη ροή νερού ή / και αποστραγγίζει τις υπερβολικές ποσότητες. Υδραυλικές διατάξεις ασφαλείας

Ορισμένα μοντέλα μπορεί να περιλαμβάνουν μία ή περισσότερες από τις ακόλουθες δυνατότητες:

● ΣΥΣΤΗΜΑ WATERBLOCK (Εικ.3)

Το σύστημα waterblock έχει σχεδιαστεί για να βελτιώνει την ασφάλεια της συσκευής σας. Το σύστημα εμποδίζει τις διαρροές που θα μπορούσαν να προκληθούν από μια δυσλειτουργία του μηχανήματος ή ως αποτέλεσμα ενός σπασίματος στους από σωλήνες καουτσούκ και ιδίως στον σωλήνα παροχής νερού.

Πως λειτουργεί

Μια λεκάνη (τύπου φρεάτιο) που βρίσκεται στη βάση της συσκευής συλλέγει κάθε πιθανή διαρροή νερού και ενεργοποιεί έναν αισθητήρα ο οποίος ενεργοποιεί με τη σειρά του μια βαλβίδα, η οποία βρίσκεται κάτω από τη βρύση νερού και αποκλείει κάθε παροχή νερού, ακόμα και όταν η βρύση ανοίξει πλήρως.

Εάν το κιβώτιο "A" που περιέχει τα ηλεκτρικά μέρη είναι κατεστραμμένο, αφαιρέστε αμέσως το φιν από την πρίζα. Για να διασφαλιστεί η τέλεια λειτουργία του συστήματος ασφαλείας, ο εύκαμπτος σωλήνας με το κιβώτιο "A" θα πρέπει να συνδεθεί στη βρύση όπως φαίνεται στην **εικόνα**. Ο εύκαμπτος σωλήνας παροχής νερού **δεν** πρέπει να κόβεται, καθώς περιέχει ενεργά εξαρτήματα. Εάν ο σωλήνας δεν είναι αρκετά μακρύς για μια σωστή σύνδεση, πρέπει να αντικατασταθεί με έναν μακρύτερο. Ο εύκαμπτος σωλήνας μπορεί να ληφθεί από το Κέντρο Τεχνικής Βοήθειας.

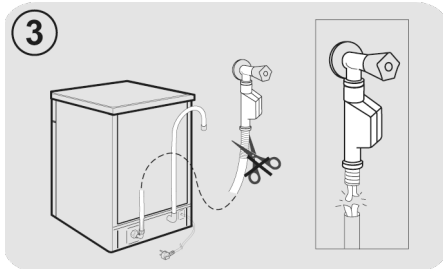

● AQUASTOP (Εικ.4):

είναι μια συσκευή που βρίσκεται στον σωλήνα τροφοδοσίας που σταματά τη ροή του νερού, εάν ο σωλήνας υποστεί ζημιά. Στην περίπτωση αυτή, στο παράθυρο "A" εμφανίζεται ένα κόκκινο σημάδι και ο σωλήνας πρέπει να αντικατασταθεί. Για να ξεβιδώσετε το παξιμάδι, πατήστε τη συσκευή κλειδώματος μονής κατεύθυνσης "B".

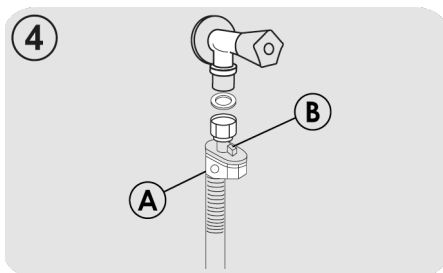

Σύνδεση με την παροχή νερού

- Τοποθετείστε το σωλήνα στο δίκτυο αποχέτευσης, χωρίς να υπάρχουν τσακίσματα. **(εικ.5)**.
- Το στόμιο που θα υποδεχτεί το σωλήνα πρέπει να έχει εσωτερική διάμετρο τουλάχιστον 4 εκ, και να απέχει από το έδαφος τουλάχιστον 40 εκ.
- Σκότιμο είναι να υπάρχει και ένα σιφόνι. **(εικ.5X)**.
- Αν είναι αναγκαίο, ο σωλήνας αποχέτευσης της συσκευής μπορεί να προεκταθεί έως και 2,5 μέτρα αρκεί να βρίσκεται πάντα χαμηλότερα από 85 εκ. από το πάτωμα. Μπορείτε να προμηθευτείτε την προέκταση από τα Κέντρα Τεχνικής Εξυπηρέτησης.
- Η καμπύλη άκρη του σωλήνα μπορεί να την ακουμπήσετε στο στόμιο του νιπτήρα ή της μπανιέρας ποτέ όμως δεν πρέπει να είναι μέσα σε νερό γιατί κατά την λειτουργία του πλυντηρίου μπορεί να τραβήξει νερό από την αποχέτευση **(εικ.5Y)**.
- Σε περίπτωση που το πλυντήριο τοποθετηθεί κάτω από πάγκο η άκρη του σωλήνα πρέπει να συνδεθεί στο πιο ψηλό σημείο κάτω από τον πάγκο **(εικ.5Z)**.
- Όταν τοποθετείτε την συσκευή πρέπει να ελέγχετε ότι οι σωλήνες νερού και αποχέτευσης δεν είναι τσακισμένοι.

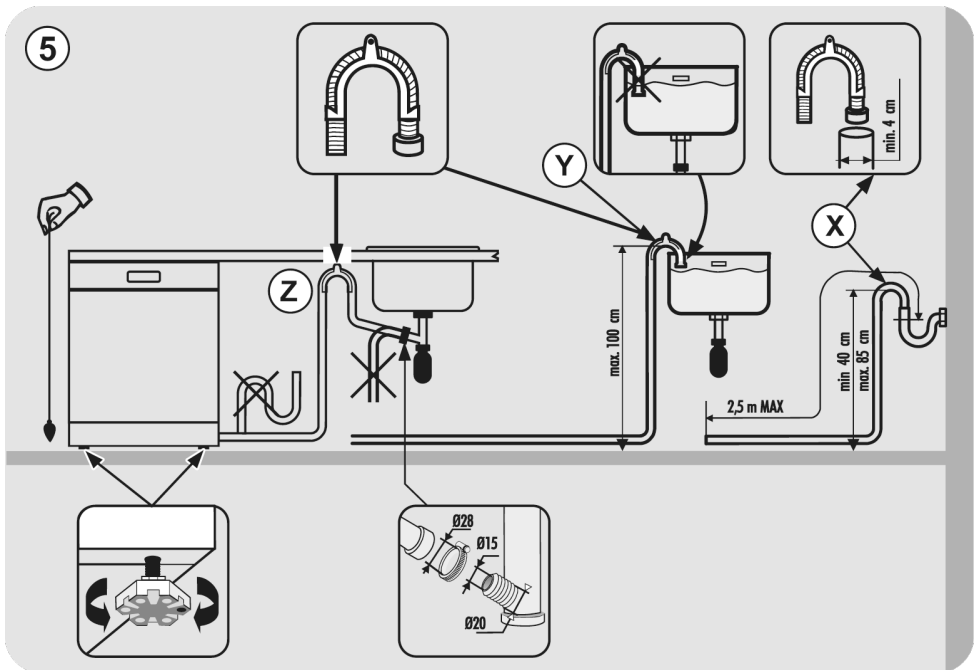

3. ΠΡΟΣΘΗΚΗ ΑΛΑΤΙΟΥ

(Εικ. Α "1")

- Η εμφάνιση λευκών κηλίδων στα πιάτα, γενικά είναι ένα προειδοποιητικό σημάδι ότι το δοχείο αλατιού χρειάζεται συμπλήρωση.
- Στον πυθμένα της συσκευής υπάρχει ένα δοχείο στο οποίο τίθεται το αλάτι για την αναγέννηση των ρητινών αποσκλήρυνσης του νερού πλυσίματος των σκευών.
- Είναι σημαντικό να χρησιμοποιείτε μόνο αλάτι κατάλληλο για πλυντήρια πιάτων. Άλλοι τύποι αλατιού περιέχουν μικρές ποσότητες αδιάλυτων στο νερό ουσιών, οι οποίες μπορεί να επηρεάσουν αρνητικά ή και να καταστρέψουν τις ρητίνες και συνεπώς τη διαδικασία αποσκλήρυνσης του νερού.
- Για το γέμισμα με αλάτι, ξεβιδώστε το καπάκι του δοχείου του αλατιού στον πυθμένα της συσκευής και γεμίστε το δοχείο με αλάτι.

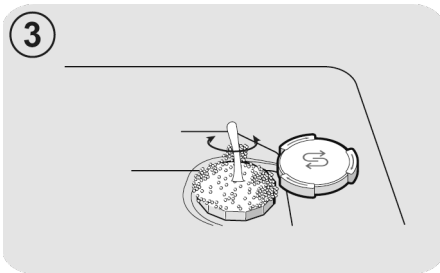

- Όταν το δοχείο γεμίσει, καθαρίστε το σπείρωμα του δοχείου από τυχόν υπολείμματα αλατιού και βιδώστε το καπάκι του δοχείου.

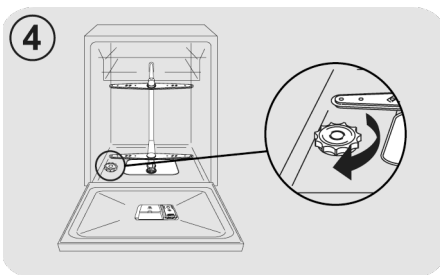

Μετά την τοποθέτηση του αλατιού, ΠΡΕΠΕΙ να εκτελέσετε έναν πλήρη κύκλο πλύσης, ή το πρόγραμμα ΠΡΟΠΛΥΣΗΣ.

- Το δοχείο του αλατιού έχει χωρητικότητα μεταξύ 1 κιλών επαρκή και αρκετά προγράμματα. Το δοχείο πρέπει να γεμίζει από καιρό σε καιρό ανάλογα με το επίπεδο αποσκλήρυνσης του νερού που έχει επιλεγεί στη συσκευή και το οποίο εξαρτάται από το τοπικό επίπεδο σκληρότητας του νερού.

(μόνο για την πρώτη χρήση της συσκευής) Όταν η συσκευή τίθεται σε χρήση για πρώτη φορά, αφού γεμίσετε με αλάτι το δοχείο του αλατιού, προσθέστε νερό μέχρι να παρατηρήσετε μικρή υπερχειλίση νερού από το δοχείο.

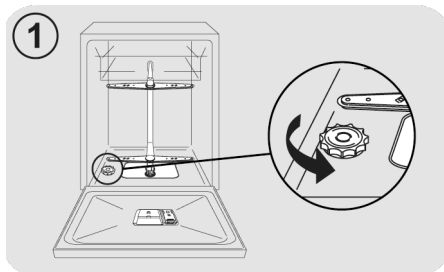

- Κατά τη διαδικασία αυτή θα παρατηρήσετε μικρή υπερχειλίση νερού από το δοχείο' συνεχίστε όμως κανονικά να προσθέτετε αλάτι μέχρι να γεμίσει το δοχείο.

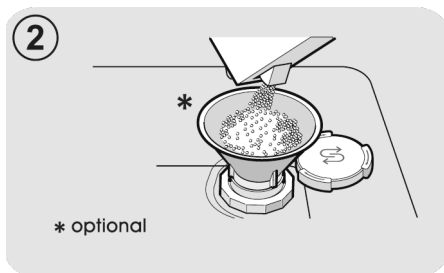

4. ΡΥΘΜΙΣΗ ΤΟΥ ΕΠΑΝΩ ΚΑΛΑΘΙΟΥ (ΜΟΝΟ ΣΕ ΟΡΙΣΜΕΝΑ ΜΟΝΤΕΛΑ)

- Εάν χρησιμοποιούνται κανονικά πιάτα μεγέθους 29 έως 32,5 εκατοστών, τοποθετήστε τα στο κάτω καλάθι μετά από την τοποθέτηση του επάνω καλαθιού στην επάνω θέση, όπως περιγράφεται λεπτομερώς παρακάτω (σύμφωνα με το μοντέλο):

Τύπος "Α":

1. Στρέψτε τα μπροστινά μπλοκ "Α" προς τα έξω;
2. Αφαιρέστε το καλάθι και επανατοποθετήστε το στην επάνω θέση.
3. Αντικαταστήστε τα μπλοκ "Α" στην αρχική θέση.

Τα πιάτα με διάμετρο μεγαλύτερη από 20 εκατοστά δεν μπορούν πλέον να τοποθετηθούν στο επάνω καλάθι και τα κινητά στηρίγματα δεν μπορούν να χρησιμοποιηθούν όταν το καλάθι είναι στην επάνω θέση.

Τύπος "Α"

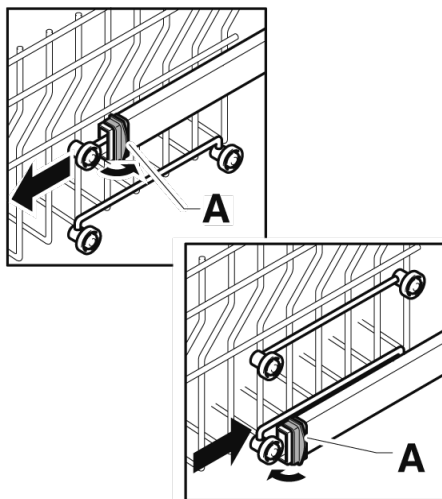

Τύπος "Β": (ΜΟΝΟ ΜΟΝΤΕΛΑ ΜΕ EASY ΚΛΙΚ)
Το επάνω καλάθι είναι εξοπλισμένο με σύστημα ρύθμισης ύψους.

Για να το σηκώσετε: σηκώστε το καλάθι κρατώντας το από τα πλαϊνά, μόλις βρεθεί σε υπερυψωμένη θέση, αφήστε το χωρίς να ασκήσετε πίεση στους μοχλούς.

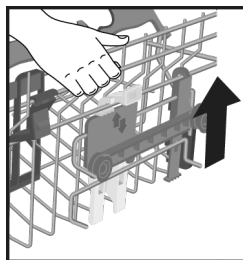

Για να το κατεβάσετε: κρατήστε το καλάθι από τα πλαϊνά, πιέστε τους δύο μοχλούς Β στα πλαϊνά του καλαθιού και κατεβάστε το.

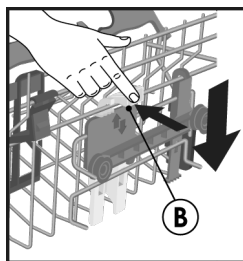

ΠΡΟΕΙΔΟΠΟΙΗΣΗ:

Συνιστούμε να ρυθμίσετε το καλάθι πριν τοποθετήσετε τα πιάτα.



ΠΡΟΕΙΔΟΠΟΙΗΣΗ:

Να κρατάτε πάντα το καλάθι καθώς το κατεβάζετε στη θέση στάσης.



ΠΡΟΕΙΔΟΠΟΙΗΣΗ:

ΠΟΤΕ μην σηκώνετε ή κατεβάζετε το καλάθι κρατώντας το μόνο από τη μία πλευρά.

5. ΤΑΚΤΟΠΟΙΗΣΗ ΤΩΝ ΠΙΑΤΩΝ

Χρήση του επάνω καλαθιού

Ποτηροθήκη (μόνο σε ορισμένα μοντέλα)

Το επάνω καλάθι (εικ.1) είναι εξοπλισμένο με κινητά στηρίγματα αγκιστρωμένα στο πλευρικό πλαίσιο. Μπορούν είτε να τοποθετηθούν στην ανοιχτή θέση (Α) για να τοποθετείτε φλιτζάνια τσαγιού, καφέ, μακριά μαχαίρια και κουτάλες ή στην χαμηλή θέση (Β) για να έχετε περισσότερο χώρο στο επάνω καλάθι.

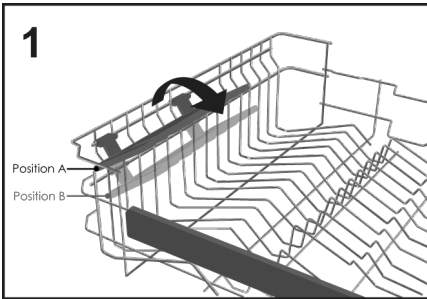

- Τα κολωνάτα ποτήρια μπορούν να κρεμαστούν πάνω στα άκρα των στηριγμάτων (εικ.2).

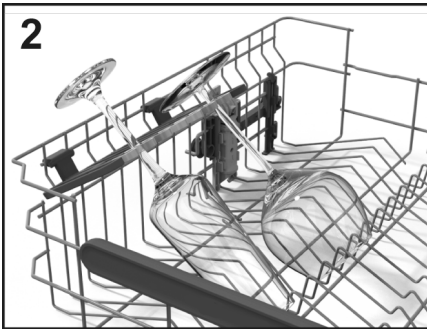

Χρήση του επάνω καλαθιού

- Το επάνω καλάθι έχει σχεδιαστεί για να προσφέρει μέγιστη ευελιξία στη χρήση. Μπορείτε να τοποθετήσετε πιάτα γλυκού, φλιτζάνια και ποτήρια, τα οποία καλό είναι να κλειδώσετε για να μην αναποδογυρίσουν από τους πίδακες.

- Τοποθετήστε τα μεγαλύτερα πιάτα με ελαφρά κλίση προς τα εμπρός, ώστε να διευκολυνθεί η εισαγωγή του καλαθιού στη συσκευή.



ΠΡΟΕΙΔΟΠΟΙΗΣΗ

Αφού γεμίσετε το καλάθι βεβαιωθείτε ότι ο βραχίονας ψεκασμού περιστρέφεται ελεύθερα χωρίς να χτυπά τα πιάτα ή τα μαγειρικά σκεύη.

ΕΛ

Στην εικ.3 απεικονίζεται ένα τυπικό ημερήσιο φορτίο πλύσης.

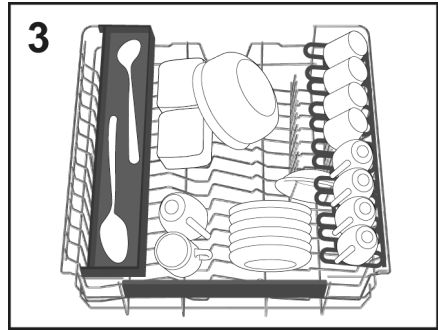

"Maxi-Ladle" (μόνο σε ορισμένα μοντέλα)

Αυτό το εξάρτημα (εικ.4) έχει σχεδιαστεί για να παρέχει τη βέλτιστη θέση πλύσης για όλα τα αντικείμενα ή τα εργαλεία κουζίνας με μεγάλο μήκος, όπως τα μαχαίρια ψωμιού, τις κουτάλες και τα πιρούνια.

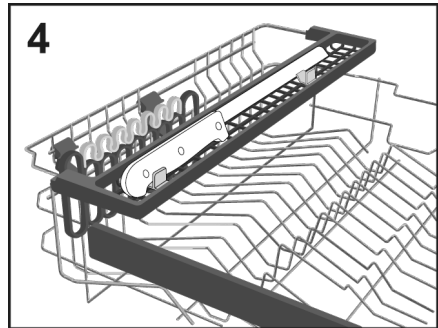

Χρήση του κάτω καλαθιού

- Στο κάτω καλάθι μπαίνουν κατσαρόλες, τηγάνια, γαβάθες, σαλατιέρες, καπάκια, πιατέλες, σερβίτσια και πιάτα σούπας.
- Τα μαχαιροπίρουνα θα πρέπει να τοποθετούνται με τη λαβή προς τα κάτω στο ειδικό πλαστικό δοχείο που βρίσκεται στο κάτω καλάθι (εικ.11-12), φροντίζοντας να μην εμποδίζουν την περιστροφή του βραχίονα ψεκασμού ή το άνοιγμα της θήκης του απορρυπαντικού.

Πυσσόμενα ράφια (μόνο σε ορισμένα μοντέλα)

Στο κάτω καλάθι (εικ.5), ενδέχεται να υπάρχουν μερικές ρυθμιζόμενες χτένες (C-D-E ανάλογα με το μοντέλο) χρήσιμες για την εξασφάλιση της βέλτιστης σταθερότητας των πιάτων.

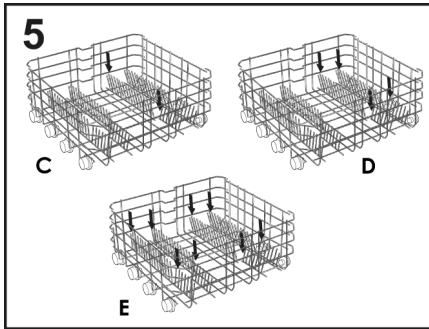

Τα πιάτα ή πιάτα μη τυπικού μεγέθους ή σχήματος μπορούν να τοποθετηθούν σε πιο ψηλή ή χαμηλή θέση (εικ.6 και εικ.7) για να διασφαλιστεί η μέγιστη ευελιξία φόρτωσης.

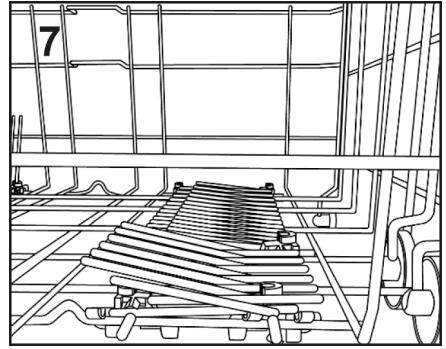
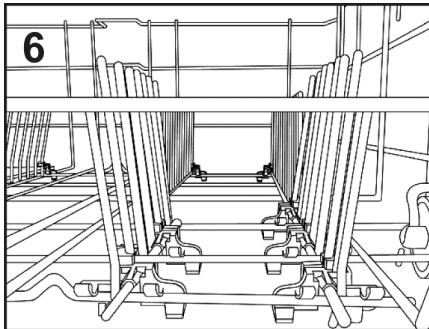

Στην εικ.9 απεικονίζεται ένα τυπικό ημερήσιο φορτίο πλήσης.

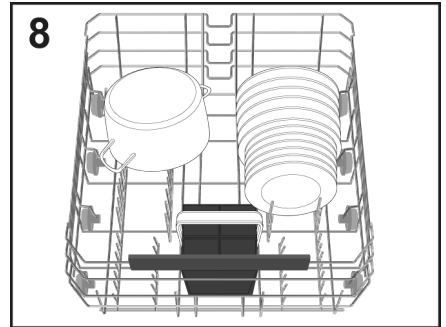

Η ορθολογική και σωστή διάταξη των πιάτων είναι απαραίτητη προϋπόθεση για ένα σωστό αποτέλεσμα πλυσίματος.

Maxi Tray (μόνο σε ορισμένα μοντέλα)

Αυτό το εξάρτημα έχει σχεδιαστεί για να παρέχει τη βέλτιστη θέση πλήσης για ταψιά και σκεύη φούρνου. Απλώς αφαιρέστε τα στηρίγματα (E) που βρίσκονται στο κάτω καλάθι και τοποθετήστε πάνω τους τα σκεύη κουζίνας (εικ.9).

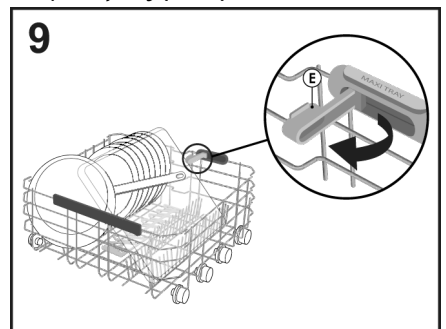

Maxi Plates (μόνο σε ορισμένα μοντέλα)

Το σύστημα **Maxi Plates** (εικ.10) έχει σχεδιαστεί για να παρέχει τη βέλτιστη θέση πλύσης χάρη σε δύο ειδικά στηρίγματα για έως και 8 πιάτα μεγέθους μεγαλύτερου από το τυπικό, με μέγιστη διάμετρο 34,5 εκ. (για παράδειγμα, σκευή πίτσας).

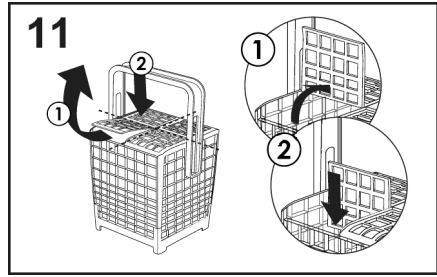
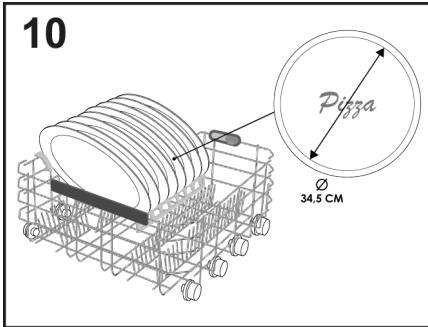

Μπορείτε να ρυθμίσετε το ύψος της λαβής του καλαθιού μαχαιροπύρουνων τραβώντας ή πιέζοντας τη λαβή (εικ.12).

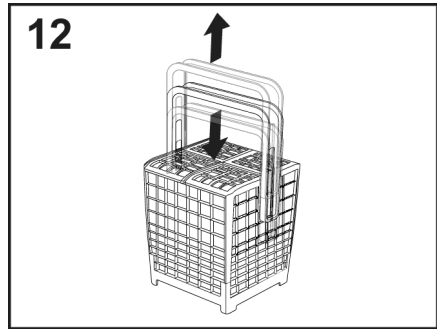

ΠΡΟΕΙΔΟΠΟΙΗΣΗ

Αφού γεμίσετε το καλάθι βεβαιωθείτε ότι ο βραχίονας ψεκασμού περιστρέφεται ελεύθερα χωρίς να χτυπά τα πιάτα ή τα μαγειρικά σκευή.

Ένα παράδειγμα της τοποθέτησης της σχάρας μαχαιροπύρουνων φαίνεται στην εικόνα 8.



ΠΡΟΕΙΔΟΠΟΙΗΣΗ

Τα μαχαίρια και άλλα σκευή με αιχμές πρέπει να τοποθετούνται στο καλάθι με τις αιχμές προς τα κάτω ή να τοποθετούνται σε οριζόντια θέση.

ΚΑΛΑΘΙ ΜΑΧΑΙΡΟΠΥΡΟΥΝΩΝ (μόνο σε ορισμένα μοντέλα)

Το καλάθι μαχαιροπύρουνων προορίζεται για μαχαιροπύρωνα όλων των ειδών, εξαιρουμένων εκείνων που έχουν τέτοιο μήκος ώστε να παρεμποδίζουν τον επάνω ψεκαστήρα.

Τα μαχαιροπύρωνα πρέπει να τοποθετούνται στους κατάλληλους χώρους στα επάνω πλέγματα για να επιτρέπεται η βέλτιστη διέλευση του νερού.

Μπορείτε να αφαιρέσετε τα επάνω πλέγματα ανασηκώνοντάς τα και σύροντάς τα στη θέση τους. (εικ.11).

ΧΡΗΣΗ ΤΟΥ ΤΡΙΤΟΥ ΚΑΛΑΘΙΟΥ (μόνο σε ορισμένα μοντέλα)

Χρησιμοποιήστε το τρίτο καλάθι για να τοποθετήσετε μαχαιροπύρωνα, όπως φαίνεται στην εικόνα (εικ.13). Τοποθετήστε τα μαχαίρια με την αιχμηρή πλευρά κοπής προς τα κάτω.

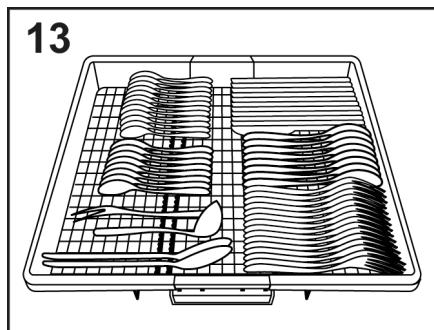

Εάν είναι απαραίτητο, τα πλαϊνά ράφια του τρίτου καλαθιού μπορούν να μετακινηθούν ή να αφαιρεθούν (εικ.14-15), ώστε να δημιουργηθεί επιπλέον χώρος στο επάνω καλάθι για ογκώδη αντικείμενα, όπως κρυστάλλινα σκεύη.

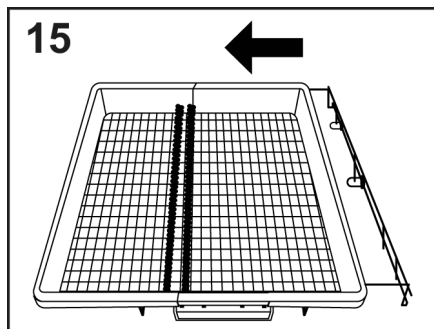
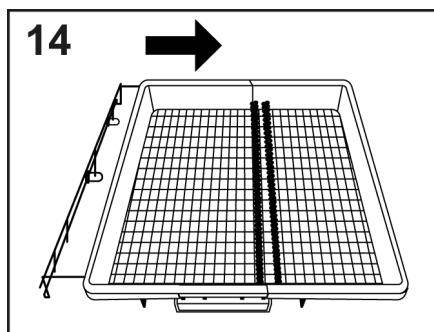

POWER WASH (μόνο σε ορισμένα μοντέλα)

Σε ορισμένα προγράμματα (δείτε τον πίνακα προγραμμάτων), ενεργοποιείται και ο τρίτος βραχίονας πλύσης, **POWER**

WASH, ο οποίος βρίσκεται στο κάτω μέρος του πλυντηρίου πιάτων. Αυτή η λειτουργία είναι ιδανική κατά τον καθαρισμό πολύ λερωμένων μαχαιροπήρουνων ή μαγειρικών σκευών, καθώς τοποθετούνται απευθείας στον χώρο του καλαθιού που βρίσκεται πάνω από τον βραχίονα **POWER WASH** (εικ.16).

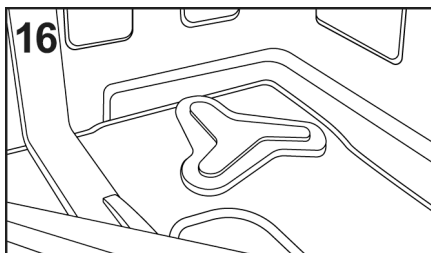

6. ΣΤΟΙΧΕΙΑ ΚΑΙ ΠΛΗΡΟΦΟΡΙΕΣ ΑΠΟ ΤΙΣ ΕΡΓΑΣΤΗΡΙΑΚΕΣ ΔΟΚΙΜΕΣ

Πληροφορίες με συγκριτικά στοιχεία δοκιμών και την μέτρηση της στάθμης θορύβου κατά τις ρυθμίσεις EN μπορείτε να αναζητήσετε στην πιο κάτω διεύθυνση:

testinfo-dishwasher@candy.it

Στο αίτημα μην ξεχάσετε να προσθέσετε το μοντέλο και τον αριθμό μητρώου του πλυντηρίου πιάτων (διαβάστε το ταμπλεάκι με τα σχετικά στοιχεία).

7. ΠΡΟΣΘΗΚΗ ΑΠΟΡΡΥΠΑΝΤΙΚΟΥ

(Εικ.Α "2")

Το απορρυπαντικό

ΣΗΜΑΝΤΙΚΟ

Χρησιμοποιείτε αποκλειστικά απορρυπαντικά σε σκόνη, παστίλιες ή υγρό ειδικά για πλυντήρια πιάτων.

Τα άλλα απορρυπαντικά λόγω σύστασης παρεμποδίζουν τη σωστή λειτουργία της συσκευής.

Γεμίζοντας το δοχείο του απορρυπαντικού

Το δοχείο απορρυπαντικού βρίσκεται στο εσωτερικό της πόρτας (εικ. Α "2"). Εάν η πόρτα του δοχείου είναι κλειστή, για να την ανοίξετε απλώς πατήστε το κουμπί απελευθέρωσης (Α): η πόρτα είναι πάντα ανοιχτή στο τέλος κάθε προγράμματος πλύσης, έτοιμη για την επόμενη χρήση.

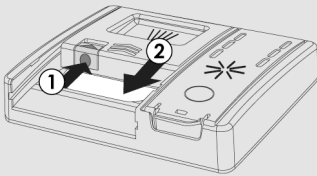

ΠΡΟΕΙΔΟΠΟΙΗΣΗ

Κατά την διαδικασία της φόρτωσης του κάτω καλαθιού φροντίστε να σκεύη που θα τοποθετήσετε να μην εμποδίζουν την λειτουργία της θήκης του απορρυπαντικού.

Η ποσότητα του απορρυπαντικού που θα πρέπει να χρησιμοποιηθεί ποικίλει ανάλογα με το πόσο βρώμικα είναι τα σκεύη τα

οποία θα πλυθούν καθώς επίσης και από τον τύπο των σκευών.

Σας συνιστούμε να τοποθετήσετε μέσα στην θήκη 20÷30 γρ απορρυπαντικού (B).

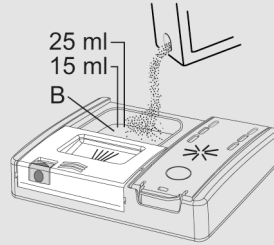

Εάν χρησιμοποιείτε ταμπλέτες, αρκεί μόνο μία. Τοποθετήστε τις ΤΑΜΠΛΕΤΕΣ και βεβαιωθείτε ότι δεν εμποδίζουν το σύστημα ανοίγματος.

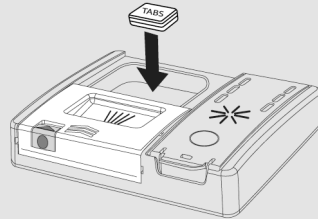

Αφού ρίξετε το απορρυπαντικό στο δοχείο, κλείστε ξανά την πόρτα, πιέζοντας προς την κατεύθυνση του βέλους μέχρι να ασφαλίσει στη θέση της.

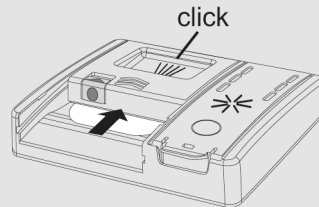

Επειδή τα απορρυπαντικά δεν είναι ίδια σκόπιμο είναι να ακολουθείτε την δοσολογία που προτείνει ο κατασκευαστής τους και η οποία αναγράφεται επάνω στην συσκευασία. Εάν η ποσότητα του απορρυπαντικού δεν είναι αρκετή ο καθαρισμός θα είναι ανεπαρκής, ενώ αν βάλετε περισσότερο απορρυπαντικό δεν θα βελτιώσετε τα αποτελέσματα.

ΣΗΜΑΝΤΙΚΟ

Η σωστή κατανάλωση απορρυπαντικού συμβάλει στην προστασία του περιβάλλοντος.

Τοποθέτηση απορρυπαντικού πρόπλυσης για προγράμματα που το απαιτούν

Σε προγράμματα που διαθέτουν κύκλο πρόπλυσης που απαιτεί πρόσθετη δόση απορρυπαντικού (δείτε το κεφάλαιο

Προγράμματα πλύσης), το πρόσθετο απορρυπαντικό πρέπει να τοποθετείται στην κατάλληλη θέση (C).

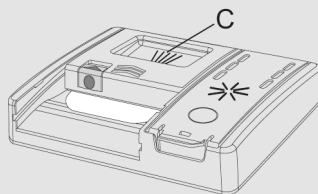

8. ΕΙΔΗ ΑΠΟΡΡΥΠΑΝΤΙΚΟΥ

Ταμπλέτες απορρυπαντικού

Οι ταμπλέτες των διαφόρων κατασκευαστών διαλύονται σε διαφορετικές χρονικές στιγμές, γι' αυτό το λόγο, κατά τη διάρκεια των γρήγορων προγραμμάτων, μερικές ταμπλέτες μπορεί να μην είναι πλήρως αποτελεσματικές, επειδή δεν διαλύονται πλήρως. Εάν χρησιμοποιείτε αυτά τα προϊόντα, συνιστάται να επιλέγετε μεγαλύτερα προγράμματα που εγγυώνται την πλήρη χρήση του απορρυπαντικού.

ΣΗΜΑΝΤΙΚΟ

Για ικανοποιητικά αποτελέσματα πλύσης, οι ταμπλέτες ΠΡΕΠΕΙ να τοποθετούνται στο ειδικό δοχείο για το απορρυπαντικό και όχι κατευθείαν στον κάδο.

Συμπυκνωμένα απορρυπαντικά

Τα συμπυκνωμένα απορρυπαντικά, με μειωμένη αλκαλικότητα και με φυσικά ένζυμα, σε συνάρτηση με προγράμματα πλύσης στους 50°C, έχουν μικρότερη επίδραση στο περιβάλλον και προστατεύουν τα σκεύη και το πλυντήριο πιάτων.

Τα προγράμματα πλύσης στους 50°C σκοπεύουν στην εκμετάλλευση της ιδιότητας των ενζύμων να διαλύουν τη βρωμιά, επιτρέποντας έτσι, με τη χρήση των συμπυκνωμένων απορρυπαντικών, να επιτύχουν τα ίδια αποτελέσματα με τα προγράμματα των 65°C αλλά σε χαμηλότερη θερμοκρασία.

Συνδυασμένα απορρυπαντικά

Τα απορρυπαντικά που περιέχουν γυαλιστικό πρέπει να τοποθετούνται στο ειδικό δοχείο απορρυπαντικού. Το δοχείο του γυαλιστικού θα πρέπει να είναι άδειο (εάν δεν είναι άδειο, ρυθμίστε το ρυθμιστή γυαλιστικού στη χαμηλότερη θέση πριν χρησιμοποιήσετε συνδυασμένα απορρυπαντικά).

"ΠΑΣΤΙΛΙΕΣ" συνδυαζόμενα απορρυπαντικά

Αν σχεδιάζετε να χρησιμοποιήσετε "ΠΑΣΤΙΛΙΕΣ" ("3 σε 1"/"4 σε 1"/"5 σε 1", κλπ.) συνδυαζόμενα απορρυπαντικά π.χ. με ενσωματωμένο αλάτι ή λαμπρυντικό, σας συνιστούμε να ακολουθήσετε τις παρακάτω συμβουλές:

- Διαβάστε προσεκτικά και ακολουθείστε τις οδηγίες του κατασκευαστή, που βρίσκονται στη συσκευασία;
- Η αποτελεσματικότητα των απορρυπαντικών που περιέχουν μαλακτικό/αλάτι έγκειται στη σκληρότητα νερού της περιοχής σας. Ελέγξτε εάν η σκληρότητα είναι μέσα στα επιτρεπτά όρια που δίνονται στη συσκευασία του απορρυπαντικού.

Όταν χρησιμοποιείτε αυτόν τον τύπο προϊόντος, και δεν έχετε ικανοποιητικά αποτελέσματα πλύσης, παρακαλώ επικοινωνήστε με τον κατασκευαστή του απορρυπαντικού.

Σε ορισμένες περιπτώσεις η χρήση συνδυασμένων απορρυπαντικών μπορεί να προκαλέσει τα ακόλουθα:

- Υπολείμματα στα σκεύη ή στο πλυντήριο πιάτων;
- μείωση στην αποτελεσματικότητα πλύσης και στεγνώματος.

ΣΗΜΑΝΤΙΚΟ

Όποιοδήποτε πρόβλημα προκύψει ως άμεσο αποτέλεσμα από τη χρήση τέτοιων προϊόντων δεν καλύπτονται από την εγγύηση που συνοδεύει τη συσκευή.

Παρακαλώ σημειώστε ότι χρησιμοποιώντας τα "ΠΑΣΤΙΛΙΕΣ" συνδυασμένα απορρυπαντικά, τα ενδεικτικά φωτάκια γυαλιστικού και αλατιού (που υπάρχουν σε ορισμένα μοντέλα) δείχνουν υπερπληρότητα, ένδειξη που θα πρέπει να αγνοήσετε.

Εάν προκύψουν προβλήματα στο πλύσιμο και/ή στο στέγνωμα, προτείνουμε να επιστρέψετε στη χρήση ξεχωριστών προϊόντων (αλάτι, απορρυπαντικό και γυαλιστικό). Αυτό θα εξασφαλίσει ότι το αποσκληρυντικό νερού στο πλυντήριο πιάτων λειτουργεί σωστά.

Σε αυτή την περίπτωση, προτείνουμε να:

- ξαναγεμίσετε τα δοχεία αλατιού και γυαλιστικού;
- τρέξετε έναν κανονικό κύκλο πλύσης χωρίς φορτίο.

Παρακαλώ σημειώστε ότι επιστρέφοντας στη χρήση κανονικού αλατιού, θα χρειαστεί ένας αριθμός κύκλων πλύσης πριν το σύστημα γίνει πλήρως αποτελεσματικό και πάλι.

9. ΠΡΟΣΘΗΚΗ ΕΝΙΣΧΥΝΤΙΚΟΥ ΠΛΥΣΙΜΑΤΟΣ

(εικ.Α "3")

Ενισχυτικό πλυσίματος

Το ενισχυτικό πλυσίματος, το οποίο απελευθερώνεται αυτόματα κατά τον τελευταίο κύκλο ξεπλύματος, βοηθά τα πιάτα να στεγνώσουν γρήγορα και αποτρέπει τον σχηματισμό κηλίδων και λεκέδων.

Γέμισμα του δοχείου ενισχυτικού πλυσίματος

Το δοχείο ενισχυτικού πλυσίματος βρίσκεται δίπλα στο δοχείο απορρυπαντικού (εικ.Α "3").

Για να το ανοίξετε, πατήστε τη γλωττίδα στο καπάκι της θήκης του ενισχυτικού πλυσίματος και ανασηκώστε το.

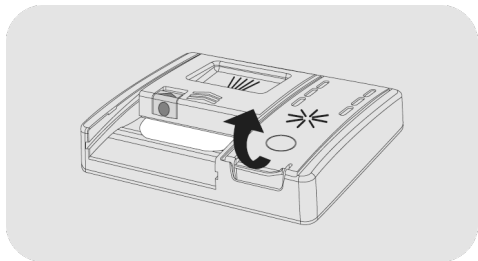

Προσθέστε ενισχυτικό πλυσίματος μέχρι την ένδειξη Max.

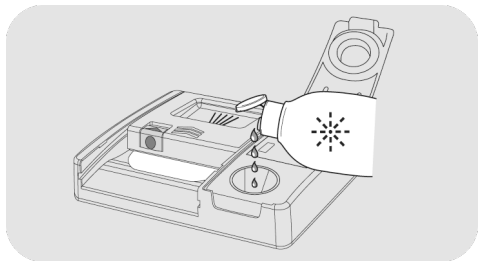

● Εάν το ενισχυτικό πλυσίματος χυθεί, απομακρυνέτέ το από τη δεξαμενή πλύσης.

- Το χυμένο ενισχυτικό πλυσίματος μπορεί να προκαλέσει υπερβολικό αφρό κατά τη διάρκεια του κύκλου πλύσης.
- Κλείστε το καπάκι της θήκης ενισχυτικού πλυσίματος.
- Το καπάκι κουμπώνει στη θέση κλειδώματος.

Πάντα να χρησιμοποιείτε πρόσθετα ξεπλύματος που είναι κατάλληλα για αυτόματα πλυντήρια πιάτων.





Μοντέλα που διαθέτουν οθόνη ή ένδειξη ενισχυτικού πλυσίματος (μόνο σε ορισμένα μοντέλα)

Όταν καταστεί απαραίτητο να γεμίσετε το δοχείο ενισχυτικού πλυσίματος, η οθόνη θα υποδείξει την έλλειψη ενισχυτικού πλυσίματος (σε μοντέλα με οθόνη) ή θα ανάψει η αντίστοιχη ενδεικτική λυχνία στο ταμπλό.

Η εργοστασιακή ρύθμιση έχει οριστεί στο επίπεδο 4, καθώς αυτό ικανοποιεί την πλειοψηφία των χρηστών.

Προσαρμογή της ποσότητας ενισχυτικού πλυσίματος

ΠΑΝΤΑ να ξεκινάτε τη διαδικασία με το πλυντήριο πιάτων απενεργοποιημένο.

1. Ενεργοποιήστε τη συσκευή πατώντας το κουμπί "ON/OFF" .
2. Κρατήστε πατημένο το κουμπί "ΡΥΘΜΙΣΕΙΣ"  "5" (5 δευτ.), θα ακουστεί ένα σύντομο μπιπ.
3. Το μήνυμα "ΡΥΘΜΙΣΕΙΣ" θα εμφανιστεί στην οθόνη.
4. Πατήστε τα κουμπιά "ΕΠΙΛΟΓΗ ΠΡΟΓΡΑΜΜΑΤΟΣ"   για να πλοηγηθείτε στο υπομενού.
5. Επιλέξτε το "ΕΝΙΣΧΥΝΤΙΚΟ ΠΛΥΣΙΜΑΤΟΣ".

6. Πατήστε **"ΕΚΚΪΝΗΣΗ/ΑΚΎΡΩΣΗ"**  για πρόσβαση στα επίπεδα ρύθμισης.

7. Πατήστε **"ΕΠΙΛΟΓΗ ΠΡΟΓΡΑΜΜΑΤΟΣ"**  για να επιλέξετε την τιμή (R1.....R6).

8. Πατήστε **"ΕΚΚΪΝΗΣΗ/ΑΚΎΡΩΣΗ"**  για επιβεβαίωση.

9. Πατήστε **"ON/OFF"**  για επιβεβαίωση.

Η περιεκτικότητα του νερού σε ασβεστόλιθο επηρεάζει σημαντικά τον σχηματισμό αλάτων και το στέγνωμα.

Επομένως, είναι σημαντικό να ρυθμίσετε την ποσότητα του ενισχυτικού πλυσίματος για να έχετε ένα καλό αποτέλεσμα πλύσης. Εάν, μετά το πλύσιμο, υπάρχουν σημάδια στα πιάτα, μειώστε την ποσότητα κατά μία θέση. Εάν εμφανιστούν λευκές κηλίδες, αυξήστε την ποσότητα κατά μία θέση.

Μοντέλα που δεν διαθέτουν ένδειξη ενισχυτικού πλυσίματος (μόνο σε ορισμένα μοντέλα):

Μπορείτε να ελέγξετε τη στάθμη του ενισχυτικού πλυσίματος μέσω της οπτικής ένδειξης (B) στο δοχείο διανομής.

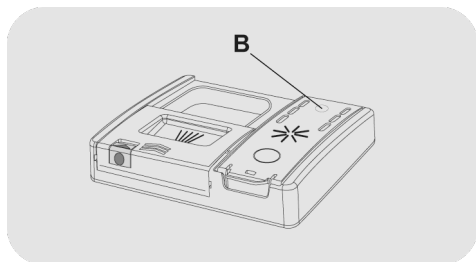

ΓΕΜΑΤΟ



σκοτεινό

ΑΔΕΙΟ



ανοιχτόχρωμο

1. Ανοίξτε το κάλυμμα (C).

2. Γεμίστε το δοχείο (D) μέχρι το ενισχυτικό πλυσίματος να φτάσει στην ένδειξη «MAX».

3. Κλείστε το καπάκι. Βεβαιωθείτε ότι το καπάκι έχει ασφαλίσει σωστά.

Προσαρμογή της ποσότητας ενισχυτικού πλυσίματος

Η προσαρμογή της ποσότητας του ενισχυτικού πλυσίματος που χρησιμοποιείται από το πλυντήριο πιάτων κατά το πλύσιμο είναι δυνατή μόνο μέσω μιας ειδικής εφαρμογής που μπορείτε να κατεβάσετε από τον ιστότοπο στο smartphone σας.

Η εργοστασιακή ρύθμιση έχει οριστεί στο επίπεδο 2, καθώς αυτό ικανοποιεί την πλειοψηφία των χρηστών.

Η περιεκτικότητα του νερού σε ασβεστόλιθο επηρεάζει σημαντικά τον σχηματισμό αλάτων και το στέγνωμα.

Επομένως, είναι σημαντικό να ρυθμίσετε την ποσότητα του ενισχυτικού πλυσίματος για να έχετε ένα καλό αποτέλεσμα πλύσης. Εάν, μετά το πλύσιμο, υπάρχουν σημάδια στα πιάτα, μειώστε την ποσότητα κατά μία θέση. Εάν εμφανιστούν λευκές κηλίδες, αυξήστε την ποσότητα κατά μία θέση.

10. ΚΑΘΑΡΙΣΜΟΣ ΤΩΝ ΦΙΛΤΡΩΝ

(ΕΙΚ. Α "4")

Το σύστημα καθαρισμού αποτελείται από ένα:

A. Κεντρικό ποτήριο, που κατακρατεί τα χοντρά σκουπίδια;

B. Από ένα **μικροφίλτρο** που είναι τοποθετημένο κάτω από την βάση που κατακρατεί τα πιο λεπτά τμήματα βρωμιάς εξασφαλίζοντας άριστο ξέβγαλμα;

C. Από μια **βάση που φιλτράρει** συνεχώς το νερό πλυσίματος.

● Για να έχετε άριστα αποτελέσματα πρέπει να ελέγχεται πριν από κάθε πλύσιμο τα φίλτρα.

● Για να αφαιρέσετε τη μονάδα φίλτρου, απλώς γυρίστε τη λαβή αριστερόστροφα ① και αφαιρέστε το τραβώντας το προς τα πάνω ② (ΕΙΚ.1).

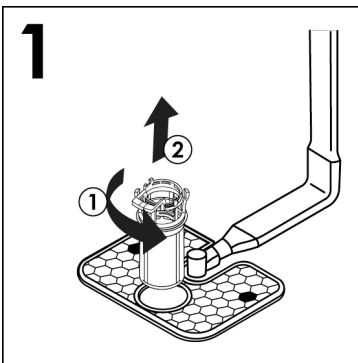

● Για ευκολία στον καθαρισμό, το κεντρικό δοχείο αφαιρείται (ΕΙΚ.2) πατώντας τα δύο κουμπιά στα πλαϊνά και τραβώντας το προς τα πάνω.

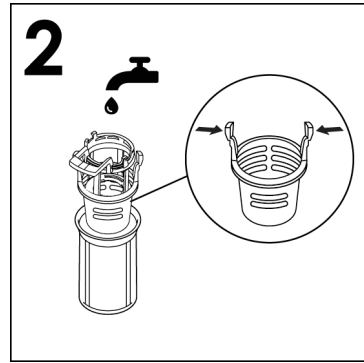

● Αφαιρέστε την βάση του φίλτρου (ΕΙΚ.3) και πλύνετε την κάτω από την βρύση (ΕΙΚ.4) υποβοηθούμενοι με ένα βουρτσάκι.

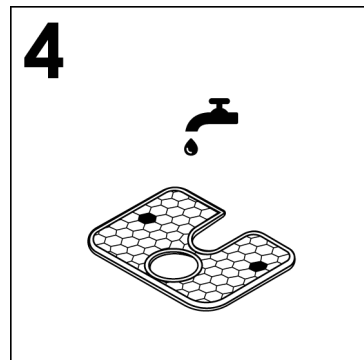
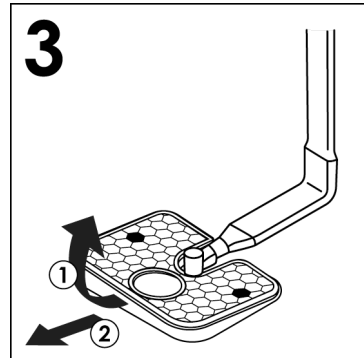

- Συναρμολογήστε ξανά την πλάκα και τη μονάδα φίλτρου ακολουθώντας τις προηγούμενες ενέργειες με αντίστροφη σειρά, προσέχοντας να βιδώσετε σωστά τα εξαρτήματα, ώστε να μην τεθεί σε κίνδυνο η λειτουργία του πλυντηρίου πιάτων.
- Όπου υπάρχει **αυτοκαθαριζόμενο φίλτρο** η συντήρηση μπορεί να γίνει κάθε 15 ημέρες. Παρ' όλα αυτά είναι σκόπιμο να γίνεται έλεγχος του φίλτρου πριν από κάθε χρήση.



ΠΡΟΕΙΔΟΠΟΙΗΣΗ

Αφού καθαρίσετε τα φίλτρα βεβαιωθείτε πως τα έχετε τοποθετήσει σωστά στην θέση τους και ότι η βάση έχει σφηνωθεί σωστά στην βάση του πλυντηρίου. Βιδώστε σωστά το φίλτρο στην βάση γιατί αν δεν το βιδώσετε σωστά μπορεί να κάνετε ζημιά στην συσκευή.

Μην λειτουργείτε ποτέ το πλυντήριο χωρίς φίλτρο.

11. ΠΡΑΚΤΙΚΕΣ ΣΥΜΒΟΥΛΕΣ

Συμβουλές για καλύτερα αποτελέσματα καθαρισμού

- Πριν την τοποθέτηση των σκευών στο πλυντήριο, απομακρύνετε τυχόν υπολείμματα τροφών (κόκαλα, κελύφη οστράκων, κομματάκια κρέατος ή λαχανικών, φλούδες φρούτων, στάχτη τσιγάρων, οδοντογλυφίδες κτλ) για να αποφύγετε φράξιμο των φίλτρων, του σωλήνα αποχέτευσης και των καταιωνιστήρων (βραχιόνων εκτόξευσης του νερού) της συσκευής.
- Προσπαθήστε να μην ξεπλένετε τα σκεύη πριν την τοποθέτηση τους στο πλυντήριο.
- Αν τα τηγάνια ή τα ταψιά του φούρνου έχουν πιάσει κρούστα από υπολείμματα καμμένου ή "κολημμένου" φαγητού, αφήστε τα πρώτα να μουλιάσουν σε νερό πριν τα τοποθετήσετε στο πλυντήριο.
- Τοποθετείστε τα σκεύη με το στόμιο προς τα κάτω.
- Αποφεύγετε τα σκεύη να ακουμπούν το ένα το άλλο.
- Ελέγξτε πως οι περιστρεφόμενοι βραχίονες με τους πίδακες νερού δεν ακουμπούν στα σκεύη
- Κατσαρολικά ή άλλα σκεύη με υπολείμματα τροφής πρέπει να μουλιάζουν πριν μπουν στο πλυντήριο.
- Για το πλύσιμο των ασημικών πρέπει:
 - a) να τα καθαρίζετε από τις τροφές;
 - b) να μην τα ραντίζετε με απορρυπαντικό;
 - c) να μην έρχονται σε επαφή με άλλα μέταλλα.

Συμβουλές για οικονομία

Σύντομες υποδείξεις για σωστή χρήση της συσκευής για προστασία του περιβάλλοντος και μέγιστη εξοικονόμηση ενέργειας.

- Επιτυχάνετε την καλύτερη δυνατή χρήση ενέργειας, νερού, απορρυπαντικού και (εξοικονόμησης) χρόνου χρησιμοποιώντας το συνιστώμενο μέγιστο μέγεθος φορτίου. Εξοικονομήστε έως και 50% ενέργεια πλένοντας ένα πλήρες φορτίο αντί για 2 μισά φορτία.
- Εάν δεν θα πλύνετε τα πιάτα αμέσως τοποθετείστε τα μέσα και ενεργοποιήστε το πρόγραμμα πρόπλυσης έτσι θα μαλακώσει η βρωμιά και θα φύγουν τα χοντρά.
- Εάν δεν έχετε πολύ βρώμικα σκεύη ή δεν είναι πολλά επιλέξτε ένα οικονομικό πρόγραμμα.
- Τα πιο αποτελεσματικά προγράμματα όσον αφορά τη συνδυασμένη χρήση νερού και ενέργειας είναι συνήθως τα πιο μακράς διάρκειας με χαμηλότερη θερμοκρασία.

Τι δεν πρέπει να τοποθετήσετε για πλύσιμο

- Μην ξεχνάτε πως όλα τα σκεύη δεν πλένονται στο πλυντήριο. Μην πλένετε στο πλυντήριο πλαστικά σκεύη, μαχαιροπήρουνα αμε ξύλινης λαβές, αλουμινένια σκεύη, σκεύη από κρύσταλλο που έχει μόλυβδο.
- Δοκιμάστε εάν οι διακοσμήσεις των πιατικών ξεθωριάζουν στο πλυντήριο πριν αποφασίσετε να τα τοποθετήσετε για πλύσιμο σε αυτό.
- Μην πλένετε ταυτόχρονα ασημένια μαχαιροπήρουνα με άλλα μεταλλικά αντικείμενα.

Όταν αγοράζετε νέα σκεύη βεβαιωθείτε πως πλένονται σε πλυντήριο.

Υποδείξεις για το τέλος του κύκλου

- Για να μην στάξουν τα σκεύη που βρίσκονται στο κάτω καλάθι αδειάστε πρώτα το επάνω καλάθι.
- Εάν τα σκεύη παραμείνουν στη συσκευή ανοίξτε την πόρτα και αφήστε την μισόκλειστη.

12. ΚΑΘΑΡΙΣΜΟΣ ΚΑΙ ΣΥΝΤΗΡΗΣΗ ΡΟΥΤΙΝΑΣ

Η σωστή φροντίδα της συσκευής σας μπορεί να παρατείνει τη διάρκεια ζωής της.

Καθαρισμός του εξωτερικού της συσκευής

- Αποσυνδέστε τη συσκευή από την παροχή ρεύματος.
- Για τον καθαρισμό του εξωτερικού μέρους της συσκευής, μην χρησιμοποιείτε απορρυπαντικά ή/και γυαλιστικά οποιαδήποτε μορφής. Χρησιμοποιήστε ένα μαλακό πανί μουσκεμένο σε νερό. Διαφορετικά μπορεί να βλάψετε το χρώμα της συσκευής.

Καθαρίστε το εσωτερικό της συσκευής

- Τα πλυντήρια πιάτων δεν απαιτούν ιδιαίτερες φροντίδες καθαρισμού γιατί αυτοκαθαρίζονται.
- Αφαιρέστε υπολείμματα τροφών από τις τσιμούχες, υπολείμματα απορρυπαντικού και γυαλιστικού από τις θήκες.
- Συνιστάται ο καθαρισμός του πλυντηρίου πιάτων, προκειμένου να αφαιρεθούν τα υπολείμματα ή η βρωμιά. Σας προτείνουμε την περιοδική εκτέλεση ενός κύκλου πλύσης με εξειδικευμένα προϊόντα καθαρισμού πλυντηρίων πιάτων. Σε όλες τις εργασίες καθαρισμού, το πλυντήριο πιάτων πρέπει να είναι άδειο.
- Εάν παρόλα αυτά διαπιστώνετε ότι τα σκεύη δεν πλένονται καλά, ελέγξτε όλους τους πίδακες νερού που βρίσκονται επάνω στις περιστρεφόμενες φτερωτές (εικ.Α "5") και καθαρίστε τους.

Διαφορετικά:

- 1) αφαιρέστε τον επάνω βραχίονα του ρότορα, περιστρέφοντας το παξιμάδι από τα δεξιά προς τα αριστερά (εικ.1);

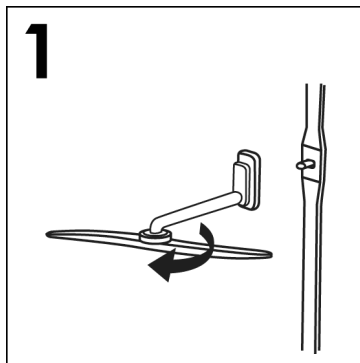

- 2) Αφαιρέστε τον κάτω βραχίονα του ρότορα τραβώντας τον απλά προς τα πάνω (εικ.2);

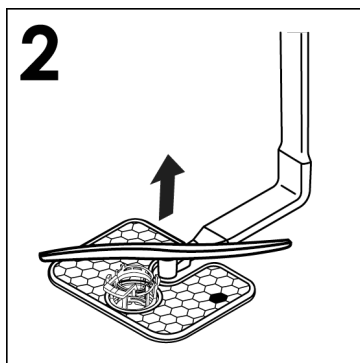

- 3) πλύνετε τους βραχίονες του ρότορα κάτω από πίδακα νερού για να καθαρίσετε τυχόν υπολείμματα που έχουν φράξει τις κεφαλές ψεκασμού (εικ.3);

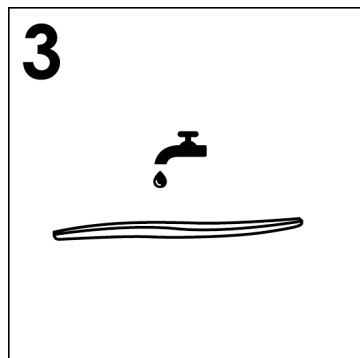

Μη χρησιμοποιείτε εργαλεία που μπορεί να παραμορφώσουν την κεφαλή ψεκασμού.

- 4) όταν τελειώσετε, επανατοποθετήστε τους βραχίονες του ρότορα στην ίδια θέση, ευθυγραμμίζοντας ξανά το βέλος και βιδώνοντάς τους στη θέση τους (εικ.4);

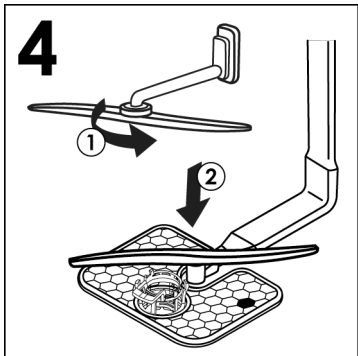

- 5) Μπορεί μετά από κάποιο διάστημα να αλλάξει το χρώμα της, αυτό δεν σημαίνει ότι δεν λειτουργεί σωστά, πρόκειται για απλή αντίδραση του μετάλλου.

- 6) Και το εσωτερικό της συσκευής είναι από ανοξείδωτο ασάλι και δεν σκουριάζει εάν παρουσιαστούν σκουριές αυτές οφείλονται σε υψηλή παρουσία σιδήρου στο νερό, αφαιρέστε τες με ένα μαλακό καθαριστικό, μην χρησιμοποιείτε συρματάκια ή άλλα καθαριστικό που χαράζουν.

Μετά την χρήση

Μετά από την χρήση κλείστε την παροχή νερού, πιάστε το πλήκτρο στην θέση off για να απομονώσετε την συσκευή από την παροχή ρεύματος.

Εάν δεν πρόκειται να χρησιμοποιήσετε την συσκευή για μεγάλο χρονικό διάστημα:

1. Κάντε ένα πρόγραμμα καθαρισμού χωρίς σκευή;

2. Βγάλτε την πρίζα;

3. Κλείστε την παροχή νερού;

4. Γεμίστε την θήκη του γυαλιστικού;

5. Αφήστε μισάνοικτη την πόρτα;

6. Η συσκευή εσωτερικά πρέπει να είναι καθαρή;

7. Εάν ο χώρος είναι κρύος (θερμοκρασία κάτω από το 0) το υπόλοιπο νερό μπορεί να παγώσει. Χρησιμοποιήστε την συσκευή μετά από 24 ώρες αφού βεβαιωθείτε ότι η εξωτερική θερμοκρασία είναι πάνω από το 0.

13. ΠΕΡΙΓΡΑΦΗ ΤΟΥ ΠΙΝΑΚΑ ΕΛΕΓΧΟΥ

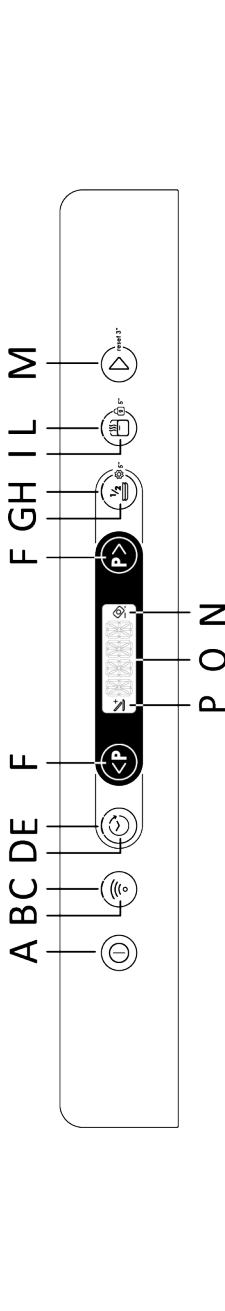

14. ΤΕΧΝΙΚΑ ΣΤΟΙΧΕΙΑ

ΜΕΓΕΘΟΣ

ΣΤΟΙΧΕΙΑ	ΕΛΕΥΘΕΡΗ ΣΤΑΣΗ		ΕΝΣΩΜΑΤΩΜΕΝΟ	
	ΜΕ ΠΑΓΚΟ ΕΡΓΑΣΙΑΣ	ΧΩΡΙΣ ΠΑΓΚΟ ΕΡΓΑΣΙΑΣ	ΜΕΣΟ-ΟΛΟΚΛΗΡΩΜΕΝΟ	ΕΝΣΩΜΑΤΩΜΕΝΟ
Πλάτος x Ύψος x Βάθος (εκατοστά)	60x85x60.9	59,8x82x58	59,8x81,8 ÷ 89,8x57	59,8x81,8 ÷ 89,8x55
Πλάτος με την πόρτα ανοικτή (εκατοστά)	120	117	117	117

ΤΕΧΝΙΚΑ ΣΤΟΙΧΕΙΑ (Βλέπε τη σχετική πινακίδα)

	12	13	14	15	16
Ρυθμίσεις θέσης (EN 50242)	8 άτομα	8 άτομα	9 άτομα	9 άτομα	9 άτομα
Χωρητικότητα με πηγάνα και πίστα					
Πίση παροχής νερού (MPa)					
Ασφάλεια / Ισχύς / Τύση τροφοδοσίας	Ελάχιστο 0,08 - Μέγιστο 0,8 Βλέπε τη σχετική πινακίδα				

15. ΕΠΙΛΟΓΗ ΠΡΟΓΡΑΜΜΑΤΟΣ ΚΑΙ ΕΙΔΙΚΑ ΧΑΡΑΚΤΗΡΙΣΤΙΚΑ

Κουμπι ON/OFF ①

- Για να ενεργοποιήσετε και να απενεργοποιήσετε τη συσκευή, πατήστε το κουμπι "ON/OFF" ①.

Ενεργοποίηση της συσκευής για πρώτη φορά

- Συνδέστε το μηχάνημα στο ρεύμα.
- Πατήστε το κουμπι "ON/OFF" ①.

Σε αυτή τη φάση, μόνο τα κουμπιά "ΕΠΙΛΟΓΗ ΠΡΟΓΡΑΜΜΑΤΟΣ" και ο "ΕΚΚΙΝΗΣΗ/ΑΚ'ΥΡΩΣΗ". θα παραμείνουν ενεργά.

- Το μήνυμα "ΡΥΘΜΙΣΗ ΓΛΩΣΣΑΣ" θα εμφανιστεί στην οθόνη ακολουθούμενο από το μήνυμα "ENGLISH".
- Πατώντας το κουμπι "ΕΠΙΛΟΓΗ ΠΡΟΓΡΑΜΜΑΤΟΣ" (P) (P) μπορείτε να επιλέξετε την προτιμώμενη γλώσσα.
- Για να αποδεχτείτε την επιλογή γλώσσας, πατήστε το κουμπι "ΕΚΚΙΝΗΣΗ/ΑΚ'ΥΡΩΣΗ" (▶). Αμέσως μετά το μήνυμα "ΚΑΛΩΣ ΗΛΘΕΣ". θα εμφανιστεί στην οθόνη μόνο μία φορά και όλες οι λυχνίες θα είναι σβηστές.
- Το προκαθορισμένο πρόγραμμα "ECO". θα εμφανιστεί στην οθόνη.
- Για να προσαρμόσετε τον κύκλο πλύσης στον τύπο των βρώμικων πιάτων, επιλέξτε το κατάλληλο πρόγραμμα πατώντας τα δύο κουμπιά "ΕΠΙΛΟΓΗΣ ΠΡΟΓΡΑΜΜΑΤΟΣ" (P) (P).
- Επιλέξτε τις επιλογές πλύσης εάν χρειάζεται.
- Πατήστε το κουμπι "ΕΚΚΙΝΗΣΗ/ΑΚ'ΥΡΩΣΗ" (▶).



ΠΡΟΕΙΔΟΠΟΙΗΣΗ:

Σε περίπτωση που το μηχάνημα παραμείνει ενεργοποιημένο χωρίς να γίνει επιλογή ή εκκίνηση κάποιου προγράμματος, μετά από 5 λεπτά το πλυντήριο πιάτων θα απενεργοποιηθεί αυτόματα.

EL

Επόμενη φορά ενεργοποίησης της συσκευής

Κρατήστε πατημένο το κουμπι "ON/OFF", για να ενεργοποιήσετε το μηχάνημα και στην οθόνη θα εμφανιστεί το πρόγραμμα "ECO" ή το πρόγραμμα που αποφασίσατε να χρησιμοποιήσετε, το οποίο θα αποθηκευτεί όταν το πλυντήριο πιάτων ενεργοποιηθεί. (Για να αποθηκεύσετε το πρόγραμμα, δείτε το "Μενού ΡΥΘΜΙΣΕΙΣ" στην παράγραφο "ΛΕΙΤΟΥΡΓΙΑ ΜΕΜΟ".

"ΑΥΤΟΜΑΤΑ" προγράμματα

Μοντέλα με έξυπνο αισθητήρα φορτίου

Το πρόγραμμα "AUTO WASH", ρυθμίζει αυτόματα την ιδανική θερμοκρασία και τον ιδανικό χρόνο πλύσης, βελτιστοποιώντας την κατανάλωση νερού και ρεύματος, χάρη σε έναν αλγόριθμο που αναλύει σε πραγματικό χρόνο πόσο λερωμένα είναι τα πιάτα.

Μοντέλα με αισθητήρα βρωμιάς (μόνο σε ορισμένα μοντέλα).

Το πλυντήριο πιάτων είναι εξοπλισμένο με αισθητήρα βρωμιάς, ικανό να αναλύει τη θολότητα του νερού σε όλες τις φάσεις του προγράμματος "ΑΥΤΟΜΑΤΟ" (βλ. λίστα προγραμμάτων). Αυτή η συσκευή προσαρμόζει αυτόματα τις παραμέτρους του κύκλου πλύσης στην πραγματική ποσότητα βρωμιάς στα πιάτα, καθώς η θολότητα του νερού συνδέεται με την ποσότητα της βρωμιάς. Έτσι, τα εξαιρετικά αποτελέσματα πλύσης είναι εγγυημένα, με παράλληλη βελτιστοποίηση της κατανάλωσης νερού και ενέργειας.

Προγράμματα "ΠΛΥΣΗΣ ΜΕ ΩΘΗΣΗ" ή "ΔΙΑΛΕΙΠΟΥΣΑΣ ΛΕΙΤΟΥΡΓΙΑΣ" (μόνο σε ορισμένα μοντέλα)

Ορισμένα προγράμματα χρησιμοποιούν συστήματα πλύσης με ώθηση ή διαλείπουσας λειτουργίας (ανάλογα με το μοντέλο), που μειώνουν την κατανάλωση, τον θόρυβο και βελτιώνουν την απόδοση.

Η "διαλείπουσα" λειτουργία της αντλίας πλύσης ΔΕΝ πρέπει να θεωρείται δυσλειτουργία. Είναι χαρακτηριστικό της πλύσης με ώθηση και ως εκ τούτου θα πρέπει να θεωρείται φυσιολογικό χαρακτηριστικό του προγράμματος.

ADDISH (επιλογή προσθήκης πιάτων μετά την έναρξη του προγράμματος)

Όταν το πρόγραμμα ξεκινήσει, θα πρέπει να ανοίξετε την πόρτα και να προσθέσετε περισσότερα πιάτα μόνο όταν η ενδεικτική λυχνία **ADDISH** είναι αναμμένη. Η συσκευή θα σταματήσει αυτόματα και ο χρόνος που απομένει μέχρι το τέλος του κύκλου θα αναβοσβήσει στην οθόνη. Κλείστε την πόρτα, **χωρίς να πατήσετε κανένα κουμπί**.

Ανοίξτε την πόρτα αργά και προσεκτικά, για να μην πιτσιλιστείτε με νερό πλυσίματος.

Συνιστάται ιδιαίτερα να μην προσθέτετε πιάτα μετά την απενεργοποίηση της ενδεικτικής λυχνίας **ADDISH**, καθώς αυτό θα μπορούσε να επηρεάσει την απόδοση της πλύσης.



ΠΡΟΕΙΔΟΠΟΙΗΣΗ:

Εάν ανοίξετε την πόρτα κατά τη διάρκεια του κύκλου στεγνώματος, ένα διαλείπων ηχητικό σήμα σας συμβουλεύει ότι ο κύκλος στεγνώματος **δεν έχει ακόμη τελειώσει**.

Διακοπή προγράμματος

Το άνοιγμα της πόρτας όταν εκτελείται ένα πρόγραμμα δεν συνιστάται, ειδικά κατά τη διάρκεια της κύριας πλύσης και των τελικών φάσεων ξεπλύματος με ζεστό νερό. Ωστόσο, εάν η πόρτα είναι ανοιχτή ενώ εκτελείται ένα πρόγραμμα (για παράδειγμα, για να προσθέσετε πιάτα), το μηχάνημα σταματά αυτόματα. Κλείστε την πόρτα, **χωρίς να πατήσετε κανένα κουμπί**. Ο κύκλος θα ξεκινήσει από εκεί που σταμάτησε.



ΠΡΟΕΙΔΟΠΟΙΗΣΗ:

Εάν ανοίξετε την πόρτα κατά τη διάρκεια του κύκλου στεγνώματος, ένα διαλείπων ηχητικό σήμα σας συμβουλεύει ότι ο κύκλος στεγνώματος **δεν έχει ακόμη τελειώσει**.

Αλλαγή προγράμματος ενώ αυτό εκτελείται.

Εάν θέλετε να ακυρώσετε και να αλλάξετε ένα πρόγραμμα που βρίσκεται ήδη σε εξέλιξη, προχωρήστε ως εξής:

1. Κρατήστε πατημένο το κουμπί **"ΕΚΚΙΝΗΣΗ/ΑΚ'ΥΡΩΣΗ"**  για τουλάχιστον 3 δευτερόλεπτα.
2. Η αντίστροφη μέτρηση εμφανίζεται στην οθόνη **"3-2-1"** όσο το κουμπί **"ΑΚ'ΥΡΩΣΗ"** είναι πατημένο.
3. Η ένδειξη **"ΑΚ'ΥΡΩΣΗ"** θα εμφανιστεί στην οθόνη και θα ακουστεί ένα ηχητικό σήμα.

4. Το πρόγραμμα σε εξέλιξη θα ακυρωθεί και στην οθόνη θα εμφανιστεί είτε το πρόγραμμα "ECO" είτε το πρόγραμμα που αποφασίσατε να χρησιμοποιήσετε, το οποίο θα αποθηκευτεί όταν το πλυντήριο πιάτων ενεργοποιηθεί.

5. Σε αυτό το σημείο μπορείτε να ορίσετε ένα νέο πρόγραμμα χρησιμοποιώντας τα κουμπιά "ΕΠΙΛΟΓΗ ΠΡΟΓΡΑΜΜΑΤΟΣ"



ΠΡΟΕΙΔΟΠΟΙΗΣΗ:

Πριν ξεκινήσετε ένα νέο πρόγραμμα, θα πρέπει να ελέγξετε ότι υπάρχει ακόμα απορρυπαντικό στη θήκη. Εάν είναι απαραίτητο, συμπληρώστε το απορρυπαντικό.

Αλλαγή προγράμματος ενώ αυτό εκτελείται.

Κατά τη διάρκεια εκτέλεσης του προγράμματος, η οθόνη εμφανίζει τον χρόνο που απομένει μέχρι το τέλος του κύκλου και είναι δυνατή η εμφάνιση του ονόματος του προγράμματος που έχει οριστεί πατώντας οποιοδήποτε κουμπί εκτός από το "ΕΚΚΙΝΗΣΗ/ΑΚΥΡΩΣΗ" 

Εάν υπάρξει κάποια διακοπή στην παροχή ρεύματος ενώ το πλυντήριο πιάτων βρίσκεται σε λειτουργία, το επιλεγμένο πρόγραμμα αποθηκεύεται σε μια ειδική μνήμη και, όταν αποκατασταθεί το ρεύμα, συνεχίζει από το σημείο που σταμάτησε.

Τέλος προγράμματος

Το τέλος του προγράμματος θα υποδεικνύεται με 3 σήματα διάρκειας 3 δευτερολέπτων που παρεμβάλλονται με μια παύση 20 δευτερολέπτων. Μετά από ένα λεπτό, το πλυντήριο πιάτων θα απενεργοποιηθεί. Ταυτόχρονα το μήνυμα "ΤΕΛΟΣ" θα εμφανιστεί στην οθόνη για ένα λεπτό.

Μόνο για μοντέλα με την επιλογή SMART DOOR, κατά τη φάση στεγνώματος η πόρτα θα ανοίξει αυτόματα και θα πρέπει να περιμένετε μέχρι το σήμα τέλους του κύκλου για να βγάλετε τα πιάτα.

Κουμπί "EXPRESS"  (μόνο σε ορισμένα μοντέλα).

Αυτό το κουμπί επιτρέπει μέση εξοικονόμηση ενέργειας και χρόνου 25% (σύμφωνα με τον επιλεγμένο κύκλο), μειώνοντας τη θερμοκρασία του νερού πλύσης και τον χρόνο στεγνώματος κατά τη διάρκεια του τελικού ξεβγάλματος. Αυτή η επιλογή συνιστάται για το βραδινό πλύσιμο όταν δεν είναι άμεσα απαραίτητα τα απολύτως στεγνά πιάτα. Για καλύτερο στέγνωμα, αφήστε την πόρτα του πλυντηρίου πιάτων ελαφρώς ανοιχτή για να ενισχύσετε τη φυσική κυκλοφορία αέρα μέσα στο πλυντήριο πιάτων.

Κουμπί ΜΙΣΟ ΦΟΡΤΙΟ / ΡΥΘΜΙΣΕΙΣ 

Αυτό το κουμπί σας επιτρέπει να επιλέξετε δύο διαφορετικές λειτουργίες.

ΜΙΣΟ ΦΟΡΤΙΟ 

Κουμπί "ΜΙΣΟ ΦΟΡΤΙΟ" (υπάρχει μόνο σε ορισμένα μοντέλα)

Ειδικά σχεδιασμένο για μικρά, ελαφρώς λερωμένα φορτία που χρησιμοποιούν περίπου το ήμισυ της χωρητικότητας του πλυντηρίου πιάτων. Με αυτήν την επιλογή, μπορείτε να εξοικονομήσετε χρόνο, ενέργεια και νερό.

Αφού επιλέξετε το πρόγραμμα, πατήστε το κουμπί και η ενδεικτική λυχνία θα ανάψει.

Εάν αυτή η επιλογή δεν είναι συμβατή με το ρυθμισμένο πρόγραμμα, θα ακουστεί ένας ήχος.

Στα μοντέλα μόνο με την έκδοση PRO, μπορείτε επίσης να επιλέξετε το καλάθι πλύσης.

Κάθε φορά που πατάτε το κουμπί μισού φορτίου, το καλάθι πλύσης θα εμφανίζεται στην οθόνη.



Και τα δύο καλάθια.



Κάτω καλάθι.



Επάνω καλάθι..

Το 3ο καλάθι θα είναι πάντα ενεργό σε μοντέλα που το διαθέτουν.





ΡΥΘΜΙΣΕΙΣ 5"

Το πλυντήριο πιάτων έχει συγκεκριμένες εργοστασιακές ρυθμίσεις. Ωστόσο, μπορείτε να προσαρμόσετε τις διάφορες παραμέτρους από το μενού ρυθμίσεων ανάλογα με τις ανάγκες σας. Μπορούν να προσαρμοστούν οι ακόλουθες παράμετροι (**ΓΛΩΣΣΑ** → **ΤΑΜΠΛΕΤΕΣ** → **ΑΦΑΛΑΤΩΤΗΣ** → **ΕΝΙΣΧΥΝΤΙΚΟ ΠΛΥΣΙΜΑΤΟΣ** → **ΗΧΗΤΙΚΗ ΣΗΜΑΝΣΗ** → **ΛΕΙΤΟΥΡΓΙΑ ΜΕΜΟ** → **ΕΣΩΤΕΡΙΚΟΣ ΦΩΤΙΣΜΟΣ***).



*Υπάρχει μόνο σε ορισμένα μοντέλα

ΠΑΝΤΑ να ξεκινάτε τη διαδικασία με το πλυντήριο πιάτων απενεργοποιημένο.

ΡΥΘΜΙΣΕΙΣ ΓΛΩΣΣΑΣ

1. Ενεργοποιήστε το πλυντήριο πιάτων από το κουμπί **"ON/OFF"** .
2. Κρατήστε πατημένο το κουμπί **"ΕΠΙΛΟΓΕΣ"**  5" για περίπου 5 δευτερόλεπτα.
3. Το μήνυμα **"ΡΥΘΜΙΣΕΙΣ"**. εμφανίζεται στην οθόνη.
4. Πατώντας το κουμπί **"ΕΠΙΛΟΓΗ ΠΡΟΓΡΑΜΜΑΤΟΣ"**   μπορείτε να επιλέξετε τις διαδοχικές παραμέτρους που θέλετε να προσαρμόσετε.
5. Επιλέξτε τη ρύθμιση **"ΓΛΩΣΣΑ"** που εμφανίζεται στην οθόνη
6. Πατήστε το κουμπί **"ΕΚΚ'ΙΝΗΣΗ/ ΑΚ'ΥΡΩΣΗ"**  κουμπί για να επιβεβαιώσετε την επιλεγμένη παράμετρο.

7. Η ένδειξη **"ENGLISH"**. θα εμφανιστεί στην οθόνη.

8. Πατήστε τα κουμπί **"ΕΠΙΛΟΓΗ ΠΡΟΓΡΑΜΜΑΤΟΣ"**   για να επιλέξετε τη νέα γλώσσα.

9. Πατήστε το κουμπί **"ΕΚΚ'ΙΝΗΣΗ/ ΑΚ'ΥΡΩΣΗ"**  για να επιβεβαιώσετε ότι έχει οριστεί η επιλεγμένη γλώσσα. Θα εμφανιστεί η ένδειξη **"ΓΛΩΣΣΑ"** και θα ακουστεί ένας σύντομος ήχος.

10. Για έξοδο από το μενού, πατήστε το κουμπί **"ON OFF"** .

ΤΑΜΠΛΕΤΕΣ

ΡΥΘΜΙΣΗ ΕΠΙΛΟΓΗΣ "ΤΑΜΠΛΕΤΕΣ" (υπάρχει μόνο σε ορισμένα μοντέλα)



Αυτή η επιλογή επιτρέπει τη βέλτιστη χρήση των ταμπλετών («3 σε 1»/ «4 σε 1»/ «5 σε 1» κ.λπ.). Πατώντας αυτό το κουμπί, αλλάζει το ρυθμισμένο πρόγραμμα πλύσης προκειμένου να επιτευχθεί η βέλτιστη απόδοση χρησιμοποιώντας ταμπλέτες ή συνδυασμένα απορρυπαντικά. Επιπλέον, οι ενδείξεις αλατιού και ενισχυτικού πλυσίματος απενεργοποιούνται.





ΠΡΟΕΙΔΟΠΟΙΗΣΗ:

Αφού την επιλέξετε, αυτή η επιλογή παραμένει ενεργή (αναμμένη λυχνία) για τους επόμενους κύκλους πλύσης και μπορεί να απενεργοποιηθεί (σβησμένη λυχνία) μόνο αν την αποεπιλέξετε.

Αυτή η επιλογή συνιστάται όταν χρησιμοποιείτε το **ΓΡΗΓΟΡΟ** πρόγραμμα, η διάρκεια του οποίου παρατείνεται για να επιτρέψει στις ταμπλέτες απορρυπαντικού να παρέχουν καλύτερη απόδοση.



1. Ενεργοποιήστε το πλυντήριο πιάτων από το κουμπί **"ON/OFF"** .
2. Κρατήστε πατημένο το κουμπί **"ΕΠΙΛΟΓΕΣ"**  5" για περίπου 5 δευτερόλεπτα.

3. Το μήνυμα **"ΡΥΘΜΙΣΕΙΣ"**. θα εμφανιστεί στην οθόνη.

4. Πατώντας το κουμπί **"ΕΠΙΛΟΓΗ ΠΡΟΓΡΑΜΜΑΤΟΣ"**   μπορείτε να επιλέξετε τις διαδοχικές παραμέτρους που θέλετε να προσαρμόσετε.

5. Επιλέξτε τη ρύθμιση **"ΤΑΜΠΛΕΤΕΣ"**.

6. Πατήστε το κουμπί **"ΕΚΚ'ΙΝΗΣΗ/ ΑΚ'ΥΡΩΣΗ"**  για να επιβεβαιώσετε την επιλεγμένη παράμετρο.

7. Πατήστε τα κουμπιά **"ΕΠΙΛΟΓΗ ΠΡΟΓΡΑΜΜΑΤΟΣ"**   για να επιλέξετε τις δύο ρυθμίσεις **-ΤΑΜΠΛΕΤΕΣ**
-ΟΧΙ

8. Επιβεβαιώστε την επιλογή σας πατώντας το κουμπί **"ΕΚΚ'ΙΝΗΣΗ/ ΑΚ'ΥΡΩΣΗ"** .

- Εάν η ρύθμιση **"ΤΑΜΠΛΕΤΕΣ"** επιβεβαιωθεί, η ένδειξη **"ΤΑΜΠΛΕΤΕΣ"** θα εμφανιστεί και θα περνάει συνεχώς από την οθόνη και η λυχνία **"ΤΑΜΠΛΕΤΕΣ"** θα ανάψει στην οθόνη.

- Εάν η ρύθμιση **"ΟΧΙ"** επιβεβαιωθεί, η ένδειξη **"ΤΑΜΠΛΕΤΕΣ"** θα εμφανιστεί στην οθόνη και η προειδοποιητική λυχνία στην οθόνη θα σβήσει.

9. Για έξοδο από το μενού, πατήστε το κουμπί **"ON OFF"** .

ΑΦΑΛΑΤΩΤΗΣ

Για τις ρυθμίσεις του **ΑΦΑΛΑΤΩΤΗ** ανατρέξτε στο ειδικό κεφάλαιο

ΕΝΙΣΧΥΝΤΙΚΟ ΠΛΥΣΙΜΑΤΟΣ

Για τις ρυθμίσεις **ΕΝΙΣΧΥΝΤΙΚΟΥ ΠΛΥΣΙΜΑΤΟΣ**, ανατρέξτε στο ειδικό κεφάλαιο.

ΕΠΙΛΟΓΕΣ ΚΑΙ ΡΥΘΜΙΣΕΙΣ ΗΧΗΤΙΚΩΝ ΣΗΜΑΝΣΕΩΝ

Η ηχητική σήμανση που ακούγεται με το πάτημα των κουμπιών που χρησιμοποιούνται για την επιλογή και τη ρύθμιση των λειτουργιών και των επιλογών πλύσης, μπορεί να ενεργοποιηθεί/απενεργοποιηθεί ως εξής (είναι ενεργοποιημένη από προεπιλογή):





ΠΡΟΕΙΔΟΠΟΙΗΣΗ:

Η ηχητική σήμανση θα παραμένει πάντα ενεργή όταν το μηχάνημα ενεργοποιείται ή απενεργοποιείται, στην αρχή ή στο τέλος ενός κύκλου πλύσης ή σε περίπτωση προβλήματος ή σφάλματος με το μηχάνημα

1. Ενεργοποιήστε το πλυντήριο πιάτων από το κουμπί **"ON/OFF"** .



2. Κρατήστε πατημένο το κουμπί **"ΕΠΙΛΟΓΕΣ"**  5" για περίπου 5 δευτερόλεπτα

3. Το μήνυμα **"ΡΥΘΜΙΣΕΙΣ"**. θα εμφανιστεί στην οθόνη.

4. Πατώντας το κουμπί **"ΕΠΙΛΟΓΗ ΠΡΟΓΡΑΜΜΑΤΟΣ"**   μπορείτε να επιλέξετε τις διαδοχικές παραμέτρους που θέλετε να προσαρμόσετε.

5. Επιλέξτε τη ρύθμιση **"ΗΧΗΤΙΚΗ ΣΗΜΑΝΣΗ"**.

6. Πατήστε το κουμπί **"ΕΚΚ'ΙΝΗΣΗ/ ΑΚ'ΥΡΩΣΗ"**  για να επιβεβαιώσετε την επιλεγμένη παράμετρο.

7. Πατήστε τα κουμπιά **"ΕΠΙΛΟΓΗ ΠΡΟΓΡΑΜΜΑΤΟΣ"**   για να επιλέξετε τις δύο ρυθμίσεις **- ΝΑΙ**
- ΟΧΙ









8. Επιβεβαιώστε την επιλογή σας πατώντας το κουμπί **"ΕΚΚ'ΙΝΗΣΗ/ ΑΚ'ΥΡΩΣΗ"** .

- Εάν η ρύθμιση επιβεβαιωθεί, η ένδειξη **"ΗΧΗΤΙΚΗ ΣΗΜΑΝΣΗ"** θα εμφανιστεί και θα περνάει συνεχώς από την οθόνη

9. Για έξοδο από το μενού, πατήστε το κουμπί **"ON OFF"** .

ΛΕΙΤΟΥΡΓΙΑ ΜΕΜΟ

Για να μπορείτε να αποθηκεύσετε το τελευταίο πρόγραμμα που χρησιμοποιήθηκε, προχωρήστε ως εξής:

1. Ενεργοποιήστε το πλυντήριο πιάτων από το κουμπί **"ON/OFF"** .
2. Κρατήστε πατημένο το κουμπί **"ΕΠΙΛΟΓΕΣ"**  5" για περίπου 5 δευτερόλεπτα
3. Το μήνυμα **"ΡΥΘΜΙΣΕΙΣ"** θα εμφανιστεί στην οθόνη.
4. Πατώντας το κουμπί **"ΕΠΙΛΟΓΗ ΠΡΟΓΡΑΜΜΑΤΟΣ"**   μπορείτε να επιλέξετε τις διαδοχικές παραμέτρους που θέλετε να προσαρμόσετε.
5. Επιλέξτε τη ρύθμιση **"ΤΕΛΕΥΤΑΙΑ ΧΡΗΣΗ"**.
6. Πατήστε τα κουμπιά **"ΕΠΙΛΟΓΗ ΠΡΟΓΡΑΜΜΑΤΟΣ"**   για να επιλέξετε τις δύο ρυθμίσεις **-ΤΕΛΕΥΤΑΙΑ ΧΡΗΣΗ**
- ΟΧΙ
7. Επιβεβαιώστε την επιλογή σας πατώντας το κουμπί **"ΕΚΚΪΝΗΣΗ/ ΑΚΎΡΩΣΗ"** .
 - Εάν η ρύθμιση επιβεβαιωθεί, η ένδειξη **"ΤΕΛΕΥΤΑΙΑ ΧΡΗΣΗ"** θα εμφανιστεί θα περνάει συνεχώς από την οθόνη.
8. Για έξοδο από το μενού, πατήστε το κουμπί **"ON/OFF"** .

ΕΣΩΤΕΡΙΚΟΣ ΦΩΤΙΣΜΟΣ (υπάρχει μόνο σε ορισμένα μοντέλα)









Το καινοτόμο σύστημα εσωτερικού φωτισμού έχει σχεδιαστεί σύμφωνα με υψηλές αισθητικές προδιαγραφές ώστε να κάνει το πλυντήριο πιάτων σας ακόμα πιο λειτουργικό. Όταν φορτώνετε ή αδειάζετε το πλυντήριο πιάτων, δύο ισχυρές λυχνίες LED φωτίζουν το εσωτερικό του πλυντηρίου πιάτων.

Τα φώτα ανάβουν μόλις το μηχάνημα ξεκινήσει πατώντας το **"ON/OFF"**  κουμπί.

Μετά από ένα διάστημα 5 λεπτών, το πλυντήριο πιάτων μπαίνει σε κατάσταση αναμονής, και τα φώτα σβήνουν.

Μετά το τέλος του κύκλου, πατήστε το κουμπί **"ON/OFF"**  κουμπί για να ενεργοποιήσετε ξανά τον εσωτερικό φωτισμό.

Το φως δεν ανάβει όταν το μηχάνημα βρίσκεται σε κατάσταση καθυστερημένης εκκίνησης ή παύσης.

1. Ενεργοποιήστε το πλυντήριο πιάτων από το κουμπί **"ON/OFF"** .
2. Κρατήστε πατημένο το κουμπί **"ΕΠΙΛΟΓΕΣ"**  5" για περίπου 5 δευτερόλεπτα.
3. Το μήνυμα **"ΡΥΘΜΙΣΕΙΣ"** θα εμφανιστεί στην οθόνη.
4. Πατώντας το κουμπί **"ΕΠΙΛΟΓΗ ΠΡΟΓΡΑΜΜΑΤΟΣ"**   μπορείτε να επιλέξετε τις διαδοχικές παραμέτρους που θέλετε να προσαρμόσετε.
5. Επιλέξτε τη ρύθμιση **"ΕΣΩΤΕΡΙΚΟΣ ΦΩΤΙΣΜΟΣ"**.
6. Πατήστε το κουμπί **"ΕΚΚΪΝΗΣΗ/ ΑΚΎΡΩΣΗ"**  για να επιβεβαιώσετε την επιλεγμένη παράμετρο.
7. Πατήστε τα κουμπιά **"ΕΠΙΛΟΓΗ ΠΡΟΓΡΑΜΜΑΤΟΣ"**   για να επιλέξετε τις δύο ρυθμίσεις:
- ΕΣΩΤΕΡΙΚΟΣ ΦΩΤΙΣΜΟΣ
- ΟΧΙ
8. Επιβεβαιώστε την επιλογή σας πατώντας το κουμπί **"ΕΚΚΪΝΗΣΗ/ ΑΚΎΡΩΣΗ"** .
 - Εάν η ρύθμιση **"ΕΣΩΤΕΡΙΚΟΣ ΦΩΤΙΣΜΟΣ"** επιβεβαιωθεί, η ένδειξη **"ΕΣΩΤΕΡΙΚΟΣ ΦΩΤΙΣΜΟΣ"** θα εμφανιστεί και θα περνάει συνεχώς από την οθόνη.
 - Εάν η ρύθμιση **"ΟΧΙ"** επιβεβαιωθεί, η ένδειξη **"ΕΣΩΤΕΡΙΚΟΣ ΦΩΤΙΣΜΟΣ"** θα εμφανιστεί στην οθόνη.

9. Για έξοδο από το μενού, πατήστε το κουμπί "ON/OFF" .

FLOOR LIGHT (μόνο σε ορισμένα μοντέλα)

Ενώ εκτελείται το πρόγραμμα πλύσης, ένα φως δαπέδου προβάλλεται στο δάπεδο κάτω από την πόρτα του πλυντηρίου πιάτων. Όταν ξεκινούν οι κύκλοι πλύσης, το φως αυτό παραμένει αναμμένο μέχρι το τέλος του κύκλου πλύσης.

Το φως στο δάπεδο θα αναβοσβήσει για 10 δευτερόλεπτα, για να υποδείξει το τέλος του κύκλου πλύσης.

Το φως δεν ανάβει όταν το μηχάνημα βρίσκεται σε κατάσταση καθυστερημένης εκκίνησης ή παύσης.

Το φως στο δάπεδο δεν θα είναι ορατό εάν τοποθετηθεί μια σανίδα βάσης μπροστά του ή εάν ένα αντικείμενο τοποθετηθεί μπροστά από τον προβολέα σήματος.

Κουμπί HYGIENE + (μόνο σε ορισμένα μοντέλα).

Αυτή η επιλογή σας επιτρέπει να αυξήσετε τη θερμοκρασία και να τροποποιήσετε ορισμένες παραμέτρους του κύκλου πλύσης, ώστε το εσωτερικό του μηχανήματος να απολυμανθεί αποτελεσματικά.

Κουμπί SMART DOOR / ΚΛΕΙΔΩΜΑ ΓΙΑ ΠΑΙΔΙΑ

"SMART DOOR" 
(μόνο σε ορισμένα μοντέλα).

Αυτή η επιλογή ενεργοποιεί μια ειδική συσκευή που ανοίγει την πόρτα μερικά εκατοστά κατά τη διάρκεια ή στο τέλος του κύκλου στεγνώματος (ανάλογα με τα

προγράμματα), επιτρέποντας στα πιάτα να στεγνώσουν πιο φυσικά και αποτελεσματικά. Η διάρκεια του επιλεγμένου κύκλου θα τροποποιηθεί αυτόματα, ώστε να βελτιστοποιηθούν οι θερμοκρασίες που χρησιμοποιούνται στη φάση ξεπλύματος, επιτρέποντας σημαντική μείωση της κατανάλωσης ενέργειας. Το άνοιγμα της πόρτας στο τελευταίο στάδιο στεγνώματος επιτρέπει στον αέρα να κυκλοφορήσει, εξαλείφοντας τον κίνδυνο δυσάρεστων οσμών.

Όταν ανοίξει η πόρτα, το μήνυμα "SMART DOOR" θα εμφανιστεί στην οθόνη.

Αυτή η επιλογή θα ενεργοποιηθεί αυτόματα στο πρόγραμμα "ECO". Υπάρχει ωστόσο η επιλογή απενεργοποίησης.



ΠΡΟΕΙΔΟΠΟΙΗΣΗ:

Με την επιλογή αυτή ενεργοποιημένη, δεν πρέπει με κανένα τρόπο να εμποδίσετε την πόρτα να ανοίξει ή να την αναγκάσετε να κλείσει, καθώς αυτό θα έβλαπτε τον μηχανισμό. Αφήστε ελεύθερο τον χώρο μπροστά από την πόρτα και πριν την κλείσετε, περιμένετε να ενεργοποιηθεί ξανά η συσκευή ανοίγματος.

ΚΛΕΙΔΩΜΑ ΓΙΑ ΠΑΙΔΙΑ 5"

ΕΝΕΡΓΟΠΟΙΗΣΗ ΚΛΕΙΔΩΜΑΤΟΣ ΓΙΑ ΠΑΙΔΙΑ

Το πλυντήριο πιάτων είναι εξοπλισμένο με ηλεκτρονικό κλειδωμα προστασίας για παιδιά. Το κλειδωμα για παιδιά απενεργοποιεί τα κουμπιά, αποτρέποντας τις ανεπιθύμητες ή τυχαίες αλλαγές.

Η προστασία για τα παιδιά μπορεί να ενεργοποιηθεί ή να απενεργοποιηθεί ως εξής:

1. Ενεργοποιήστε το πλυντήριο πιάτων πατώντας παρατεταμένα το κουμπί "ON/OFF" .

2. Πατήστε το κουμπί **"ΚΛΕΙΔΩΜΑ ΓΙΑ ΠΑΙΔΙΑ"**  5" για περίπου 5 δευτερόλεπτα.

3. Η ένδειξη **"ΚΛΕΙΔΩΜΑ ΠΑΙΔΙΚΗΣ ΠΡΟΣΤΑΣΙΑΣ ΕΝΕΡΓΟ"** θα εμφανιστεί στην οθόνη και θα ακουστεί ένα σύντομο μπιπ.

4. Μόνο το κουμπί **"ON/OFF"**  θα παραμείνει ενεργό

5. Κάθε φορά που πατάτε τα απενεργοποιημένα κουμπιά, η ένδειξη **"ΚΛΕΙΔΩΜΑ"** θα εμφανίζεται στην οθόνη

ΑΠΕΝΕΡΓΟΠΟΙΗΣΗ ΚΛΕΙΔΩΜΑΤΟΣ ΓΙΑ ΠΑΙΔΙΑ

1. Πατήστε το κουμπί **"ΚΛΕΙΔΩΜΑ ΓΙΑ ΠΑΙΔΙΑ"**  5" για περίπου 5 δευτερόλεπτα.

2. Στην οθόνη θα εμφανιστεί η ένδειξη **"ΑΠΕΝΕΡΓΟΠΟΙΗΣΗ ΚΛΕΙΔΩΜΑΤΟΣ"** και θα ακουστεί ένα σύντομο μπιπ.

Αν απενεργοποιήσετε το μηχάνημα από το κουμπί **"ON/OFF"** , την επόμενη φορά που θα ενεργοποιηθεί, το κλειδωμα προστασίας για παιδιά θα είναι ενεργό.

Προειδοποιητική λυχνία "ΧΩΡΙΣ ΑΛΑΤΙ"

Όταν το μήνυμα **"ΑΛΑΤΙ"** εμφανιστεί στην οθόνη ή, εάν υπάρχει, ανάψει η αντίστοιχη λυχνία , γεμίστε το δοχείο (βλ. κεφάλαιο για την **"ΠΡΟΣΘΗΚΗ ΑΛΑΤΙΟΥ"**).

Εάν η στάθμη του αφαλατωτή έχει ρυθμιστεί στο 0, αυτό δεν θα συμβεί ποτέ (βλ. κεφάλαιο για τη ρύθμιση του αφαλατωτή).

Προειδοποιητική λυχνία "ΧΩΡΙΣ ΕΝΙΣΧΥΝΤΙΚΟ ΠΛΥΣΙΜΑΤΟΣ"

Όταν εμφανιστεί το μήνυμα **"ΕΝΙΣΧΥΝΤΙΚΟ ΠΛΥΣΙΜΑΤΟΣ"** στην οθόνη ή, εάν υπάρχει, ανάψει η αντίστοιχη λυχνία , γεμίστε το δοχείο (βλ. κεφάλαιο **"ΠΡΟΣΘΗΚΗ ΕΝΙΣΧΥΝΤΙΚΟΥ ΠΛΥΣΙΜΑΤΟΣ"**).

Εάν το επίπεδο **ΕΝΙΣΧΥΝΤΙΚΟΥ ΠΛΥΣΙΜΑΤΟΣ** είναι ρυθμισμένο στο 0, αυτό δεν θα συμβεί ποτέ.

Κουμπί **"ΚΑΘΥΣΤΕΡΗΜΕΝΗ ΕΝΑΡΞΗ"**

Επιλογή καθυστερημένης έναρξης

Αυτό το κουμπί σας επιτρέπει να προγραμματίσετε την έναρξη του κύκλου πλύσης με καθυστέρηση από 30 λεπτά έως 24 ώρες. Για να ρυθμίσετε την καθυστερημένη έναρξη, προχωρήστε ως εξής.

1. Ενεργοποιήστε το πλυντήριο πιάτων πατώντας παρατεταμένα το κουμπί **"ON/OFF"**  για περίπου 3 δευτερόλεπτα.

2. Επιλέξτε πρόγραμμα πλύσης.

3. Πατήστε το κουμπί **"ΚΑΘΥΣΤΕΡΗΜΕΝΗ ΕΝΑΡΞΗ"**  (η ένδειξη **«0:30»** θα εμφανιστεί στην οθόνη).

4. Πατήστε ξανά το κουμπί για να αυξήσετε τον χρόνο καθυστέρησης (κάθε φορά που πατάτε το κουμπί, ο χρόνος καθυστέρησης αυξάνεται κατά 30 λεπτά έως τις 4 ώρες και μετά κάθε φορά που το πατάτε θα αυξάνεται κατά 1 ώρα έως το μέγιστο 24:00 ώρες. Πατώντας ξανά το κουμπί μετά από την ένδειξη 24:00, θα επιστρέψετε στο 0:00 (η καθυστερημένη έναρξη είναι απενεργοποιημένη).

5. Οι ρυθμίσεις καθυστερημένης έναρξης θα παραμείνουν ορατές στην οθόνη για 5 δευτερόλεπτα ή έως ότου πατηθούν τα κουμπιά **ON/OFF - ΕΠΙΛΟΓΗ ΠΡΟΓΡΑΜΜΑΤΟΣ - ΕΚΚ'ΙΝΗΣΗ/ΑΚ'ΥΡΩΣΗ**.

Η αλλαγή του προγράμματος δεν αλλάζει τον χρόνο καθυστέρησης και η ένδειξη LED θα παραμείνει αναμμένη.

Όταν πατήσετε το κουμπί "ΚΑΘΥΣΤΕΡΗΜΕΝΗ ΕΝΑΡΞΗ", θα εμφανιστεί η τελευταία ρύθμιση που έγινε.

Αντίστροφη μέτρηση και έναρξη του προγράμματος με ΚΑΘΥΣΤΕΡΗΜΕΝΗ ΕΝΑΡΞΗ

1. Όταν η καθυστέρηση οριστεί για κάποιο πρόγραμμα:

-αφού πατήσετε το κουμπί "ΕΚΚΙΝΗΣΗ/ΑΚ'ΥΡΩΣΗ" 

2. Η λυχνία "ΚΑΘΥΣΤΕΡΗΜΕΝΗ ΕΝΑΡΞΗ" παραμένει αναμμένη μέχρι το τέλος του χρόνου.

3. Η αντίστροφη μέτρηση του χρόνου καθυστέρησης θα εμφανιστεί στην οθόνη ως "ΕΝΑΡΞΗ ΣΕ ΧΧ: ΧΧ".

4. ο χρόνος θα εμφανίζεται ανά διαστήματα 30 λεπτών για 24 ώρες και τις τελευταίες 2 ώρες ανά διάστημα ενός λεπτού.

5. Εάν πατήσετε οποιοδήποτε κουμπί (εκτός από τα κουμπιά "ON/OFF Καταχώριση Wi-Fi, ΕΚΚΙΝΗΣΗ/ΑΚ'ΥΡΩΣΗ" για 3 δευτερόλεπτα, εμφανίζεται το όνομα του προγράμματος "P ΧΧ ΟΝΟΜΑ" (P + αριθμός προγράμματος + όνομα προγράμματος) για μία μόνο φορά και μετά εμφανίζεται ξανά ο χρόνος καθυστέρησης.

Σε περίπτωση διακοπής ρεύματος ή διακοπής λειτουργίας, το πλυντήριο πιάτων αποθηκεύει τον χρόνο που απομένει στην εκκίνηση, ο οποίος θα συνεχιστεί στο σημείο όπου διακόπηκε μόλις αποκατασταθεί η παροχή ρεύματος ή το μηχάνημα ενεργοποιηθεί ξανά

Εάν θέλετε να ακυρώσετε την καθυστερημένη έναρξη, προχωρήστε ως εξής:

● Κρατήστε πατημένο το κουμπί "ΕΚΚΙΝΗΣΗ/ΑΚ'ΥΡΩΣΗ". για τουλάχιστον 3 δευτερόλεπτα. Στην οθόνη θα εμφανιστεί η ένδειξη "ΑΚ'ΥΡΩΣΗ" και θα ακουστούν μπιπ.

● Η καθυστερημένη έναρξη και το επιλεγμένο πρόγραμμα θα ακυρωθούν. Στην οθόνη θα εμφανιστούν δύο παύλες.

● Σε αυτό το σημείο, εάν θέλετε να θέσετε σε λειτουργία το πλυντήριο πιάτων, θα πρέπει να ρυθμίσετε ξανά το επιθυμητό πρόγραμμα και να πατήσετε τα κουμπιά επιλογών εάν χρειάζεται.

Ενεργοποίηση ή εξαίρεση του προγράμματος ΛΕΙΤΟΥΡΓΙΑ DEMO:

(Πρόγραμμα επίδειξης που θα χρησιμοποιηθεί αποκλειστικά σε σημεία πώλησης)

ΕΝΕΡΓΟΠΟΙΗΣΗ ΛΕΙΤΟΥΡΓΙΑΣ DEMO

ΠΑΝΤΑ να ξεκινάτε τη διαδικασία με το πλυντήριο πιάτων απενεργοποιημένο.

1. Για να ξεκινήσετε τη ΛΕΙΤΟΥΡΓΙΑ DEMO, πατήστε τα κουμπιά ON/OFF 

και "ΜΙΣΟ ΦΟΡΤΙΟ/ΡΥΘΜΙΣΕΙΣ"  ταυτόχρονα για 10 δευτερόλεπτα.

2. Το μήνυμα "DEMO ON" θα περάσει δύο φορές από την οθόνη.

3. Τώρα το μηχάνημα είναι έτοιμο για προσομοίωση διαφόρων προγραμμάτων και επιλογών.

Αλληλεπίδραση με τη ΛΕΙΤΟΥΡΓΙΑ DEMO

● Στη "ΛΕΙΤΟΥΡΓΙΑ DEMO" ο χρήστης μπορεί να χρησιμοποιήσει το πλυντήριο πιάτων όπως σε κανονικές συνθήκες λειτουργίας, αλλά δεν μπορεί να ξεκινήσει



το πρόγραμμα, μόνο τα **Προγράμματα**, οι **Επιλογές** και η **Καθυστερημένη Έναρξη** είναι ενεργά.

- Εάν δεν πατηθεί κανένα κουμπί εντός 7 δευτερολέπτων, το πλυντήριο πιάτων επιστρέφει σε **ΠΑΘΗΤΙΚΗ ΛΕΙΤΟΥΡΓΙΑ DEMO**.

Όταν το πλυντήριο πιάτων ενεργοποιείται και η "**ΛΕΙΤΟΥΡΓΙΑ DEMO**" είναι ακόμα ενεργή, το μήνυμα "**DEMO ON**" περνάει δύο φορές από την οθόνη για να προειδοποιήσει τον χρήστη ότι το μηχάνημα βρίσκεται σε αυτήν τη λειτουργία.

ΑΠΕΝΕΡΓΟΠΟΙΗΣΗ ΛΕΙΤΟΥΡΓΙΑΣ DEMO

ΠΑΝΤΑ να ξεκινάτε τη διαδικασία με το πλυντήριο πιάτων απενεργοποιημένο.

1. Για να απενεργοποιήσετε τη **ΛΕΙΤΟΥΡΓΙΑ DEMO**, πατήστε τα κουμπιά **ON/OFF**  και "**ΜΙΣΟ ΦΟΡΤΙΟ/ΡΥΘΜΙΣΕΙΣ**"  ταυτόχρονα για **10 δευτερόλεπτα**.
2. Το μήνυμα "**DEMO OFF**" θα περάσει δύο φορές από την οθόνη.
3. Το πλυντήριο πιάτων θα σβήσει.
4. Το μηχάνημα είναι έτοιμο να ενεργοποιηθεί και να μπει σε κανονική λειτουργία.

16. ΤΗΛΕΧΕΙΡΙΣΜΟΣ (WI-FI)

Αυτή η συσκευή είναι εξοπλισμένη με **Wi-Fi** τεχνολογία που επιτρέπει στο τηλεχειριστήριο να ελέγχεται τηλεχειριζόμενο μέσω μιας εφαρμογής.

ΣΥΖΕΥΞΗ ΣΥΣΚΕΥΗΣ (ΣΤΗΝ ΕΦΑΡΜΟΓΗ)

- Κατεβάστε την **hOn** εφαρμογή στη συσκευή σας χρησιμοποιώντας τον παρακάτω QR κωδικό:



ή μέσω του συνδέσμου:

go.haier-europe.com/download-app

Η **hOn** εφαρμογή είναι διαθέσιμη τόσο για **Android** όσο και για **iOS** τάμπλετ και **smartphones**.

Για να ανακαλύψετε όλες τις λεπτομέρειες των δυνατοτήτων **Wi-Fi**, εξερευνήστε τα μενού εφαρμογών σε λειτουργία **DEMO**.

- Διασφαλίστε ότι ο δρομολογητής είναι ενεργοποιημένος και το **smartphone/tablet** σας είναι συνδεδεμένο στο οικιακό σας δίκτυο **Wi Fi**.

Η συχνότητα του οικιακού σας δικτύου **Wi-Fi** πρέπει να είναι στη ζώνη των **2.4 GHz**. Το μηχάνημα δεν μπορεί να διαμορφωθεί εάν το οικιακό δίκτυο είναι ρυθμισμένο στη ζώνη των **5 GHz**.

- Ενεργοποιήστε τη λειτουργία **BLUETOOTH** στο **smartphone/tablet** (εάν είναι διαθέσιμη).
- Ανοίξτε την εφαρμογή, δημιουργήστε ένα προφίλ χρήστη και εγγράψτε τη συσκευή ακολουθώντας τις οδηγίες που εμφανίζονται στην οθόνη της συσκευής.

Επιτυχής σύζευξη

- Εάν η σύζευξη με την εφαρμογή είναι επιτυχής, η φωτεινή ένδειξη **"Wi-Fi"** θα παραμείνει σταθερά αναμμένη.
- Στην οθόνη θα εμφανιστεί η ένδειξη **"ΣΥΝΔΕΘΗΚΕ"**, ακολουθούμενη από την ένδειξη **"ΤΗΛΕΧΕΙΡΙΣΜΟΣ ON"**.
- Μπορείτε πλέον να ελέγχετε το πλυντήριο πιάτων από την εφαρμογή.

Μη επιτυχής σύζευξη

Εάν η σύζευξη με την εφαρμογή αποτύχει (ή έχουν περάσει 5 λεπτά):

- Η ένδειξη **"Wi-Fi"** θα σβήσει.
- Στην οθόνη του προϊόντος θα εμφανιστεί η ένδειξη **"ΕΠΑΝΑΛΗΨΗ"**.
- Το πλυντήριο πιάτων δεν θα συνδεθεί.
- Επαναλάβετε τη διαδικασία σύζευξης από την εφαρμογή.

Επαναφορά Wi-Fi

Σε περίπτωση προβλημάτων ή αλλαγών των ρυθμίσεων του οικιακού δρομολογητή (π.χ. αλλαγή ονόματος δικτύου/αλλαγή κωδικού πρόσβασης, αλλαγή παρόχου internet, κλπ.) πρέπει να επαναλάβετε τη διαδικασία σύζευξης άλλη μία φορά, είτε καταργώντας το προϊόν από την εφαρμογή είτε αλλάζοντας τα διαπιστευτήρια του δικτύου **Wi-Fi** από τις ρυθμίσεις της συσκευής, εντός της εφαρμογής.

ΕΝΕΡΓΟΠΟΙΗΣΗ ΤΗΛΕΧΕΙΡΙΣΜΟΥ

Όταν θέλετε να χρησιμοποιήσετε το μηχάνημα με τηλεχειρισμό:

- Βεβαιωθείτε ότι ο δρομολογητής είναι ενεργοποιημένος και συνδεδεμένος στο **Internet**.
- Γεμίστε το πλυντήριο πιάτων, τοποθετήστε το απορρυπαντικό και κλείστε την πόρτα.

- Ενεργοποιήστε το πλυντήριο πιάτων από το κουμπί "ON/OFF" ①.
- Πατήστε το κουμπί "Wi-Fi"  και η ένδειξη "ΤΗΛΕΧΕΙΡΙΣΜΟΣ ON" θα εμφανιστεί στην οθόνη.
- Κλείστε την πόρτα.

Για εντοιχιζόμενα μοντέλα, εκτελέστε αυτήν τη λειτουργία πριν ενεργοποιήσετε τη προϊόν.

- Μπορείτε πλέον να ελέγχετε το πλυντήριο πιάτων από την εφαρμογή.

ΑΠΕΝΕΡΓΟΠΟΙΗΣΗ ΤΗΛΕΧΕΙΡΙΣΜΟΥ

- Για έξοδο από τον τηλεχειρισμό, πατήστε ξανά το κουμπί "Wi-Fi"  στη συσκευή.
- Η ένδειξη "Wi-Fi" θα αναβοσβήνει πολύ αργά.
- Όταν δεν υπάρχει κύκλος σε εξέλιξη: Το μήνυμα "ΤΗΛΕΧΕΙΡΙΣΜΟΣ OFF". θα εμφανιστεί στην οθόνη του προϊόντος. Θα είναι δυνατή η μη αυτόματη επιλογή ενός νέου κύκλου.
- Για κύκλο σε εξέλιξη: Το μήνυμα " ΤΗΛΕΧΕΙΡΙΣΜΟΣ OFF ". θα εμφανιστεί στην οθόνη του προϊόντος. Στη συνέχεια, στην οθόνη θα εμφανιστεί ο χρόνος που απομένει. Ο κύκλος λειτουργίας θα ολοκληρωθεί χωρίς έλεγχο από την εφαρμογή.

Εναλλακτική μέθοδος εξόδου από τη λειτουργία τηλεχειρισμού.

- Πιέστε το κουμπί "ΕΚΚ'ΙΝΗΣΗ/ΑΚ'ΥΡΩΣΗ"  για 3 δευτερόλεπτα. Εάν εκτελείται κύκλος λειτουργίας, θα ακυρωθεί και το μηχάνημα θα εξέλθει από τη λειτουργία "ΕΛΕΓΧΟΣ ΕΞ ΑΠΟΣΤΑΣΕΩΣ". Η ενδεικτική λυχνία "Wi-Fi" θα αναβοσβήσει αργά. Μπορείτε τώρα να ορίσετε νέο κύκλο πλύσης από τον πίνακα ελέγχου.

- Πιέστε το κουμπί "ON/OFF" ① για 3 δευτερόλεπτα (ή απενεργοποιήστε) Εάν εκτελείται κύκλος λειτουργίας, θα τεθεί σε παύση και το μηχάνημα θα εξέλθει από τη λειτουργία "ΕΛΕΓΧΟΣ ΕΞ ΑΠΟΣΤΑΣΕΩΣ". Όταν το μηχάνημα επανενεργοποιηθεί, η ενδεικτική λυχνία "Wi-Fi" θα αναβοσβήνει αργά και αν υπάρχει κύκλος λειτουργίας σε εξέλιξη, θα συνεχιστεί από το σημείο διακοπής.

Με το άνοιγμα της πόρτας, κάθε λειτουργία ΕΛΕΓΧΟΣ ΕΞ ΑΠΟΣΤΑΣΕΩΣ απενεργοποιείται. Για να συνεχιστεί ο έλεγχος από την Εφαρμογή, κλείστε την πόρτα.

Ενδεικτική λυχνία Wi-Fi









- Δείχνει την κατάσταση σύνδεσης του προϊόντος με το οικιακό δίκτυο Wi-Fi. Μπορεί:
 - **ΣΤΑΘΕΡΑ ΑΝΑΜΜΕΝΗ:** η λειτουργία απομακρυσμένης διαχείρισης είναι ενεργή.
 - **ΑΝ Η ΛΥΧΝΙΑ ΑΝΑΒΟΣΒΗΝΕΙ ΠΟΛΥ ΑΡΓΑ:** ο τηλεχειρισμός είναι απενεργοποιημένος.
 - **ΑΝ Η ΛΥΧΝΙΑ ΑΝΑΒΟΣΒΗΝΕΙ ΑΡΓΑ:** επαναφορά του δικτύου Wi-Fi (κατά τη διάρκεια σύζευξης με την εφαρμογή).
 - **ΑΝ Η ΛΥΧΝΙΑ ΑΝΑΒΟΣΒΗΝΕΙ ΓΡΗΓΟΡΑ:** συσκευή συνδεδεμένη με την εφαρμογή, αλλά χωρίς σύνδεση Wi-Fi. Ελέγξτε ότι ο δρομολογητής λειτουργεί σωστά ή ότι τα αλλαγμένα διαπιστευτήρια του οικιακού Wi-Fi είναι σωστά (όνομα δικτύου ή/και κωδικός πρόσβασης). Σε αυτήν την περίπτωση, ενημερώστε τις ρυθμίσεις εντός της εφαρμογής, ακολουθώντας τις οδηγίες στο smartphone.

17. ΠΡΟΓΡΑΜΜΑ LEGEND

Πρόγραμμα		Περιγραφή
P1	 35'	WASH&DRY 35' Αυτό το πρόγραμμα σας επιτρέπει να πλένετε και να στεγνώνετε μικρό φορτίο σε μόνο 35 λεπτά (για φρέσκους ρύπους)
P2	 59'	ΓΡΗΓΟΡΟ 59' Αυτό είναι ένα πρόγραμμα για πλήρες φορτίο πλύσης, σχεδιασμένο να πλένει και να στεγνώνει σε λιγότερο από μία ώρα, έχοντας, παράλληλα, απόδοση πλύσης υψηλής ποιότητας.
P3	 ECO	ECO Ένα τυπικό και πιο αποδοτικό πρόγραμμα όσον αφορά τη συνδυασμένη κατανάλωση ενέργειας και νερού για κανονικά λερωμένα πιάτα. Πρόγραμμα σύμφωνα με το πρότυπο EN60436.
P4		ΓΕΝΙΚΗ ΧΡΗΣΗ Κατάλληλο για καθημερινά, ελαφρώς λερωμένα πιάτα, το καθημερινό σας πρόγραμμα αναφοράς.
P5		ΕΝΤΟΝΟ Για πολύ λερωμένα σκεύη και κάθε άλλο αντικείμενο που απαιτεί δυνατό και αποτελεσματικό πλύσιμο. Τέλεια σχεδιασμένο για πολύ βρώμικα πιάτα, σκεύη και κατσαρόλες.
P6		ΓΥΑΛΙ Ένας ήπιος κύκλος καθαρισμού για τα πιο πολύτιμα, ευαίσθητα πιάτα και κρύσταλλα σας. Ένα ειδικό πρόγραμμα που προστατεύει τη διάρκεια ζωής των υαλικών σας.
P7	 AUTO	AUTO WASH Ένα πρόγραμμα που επιλέγει αυτόματα την πιο αποδοτική και αποτελεσματική διάρκεια και θερμοκρασία κύκλου, ανάλογα με το φορτίο και το επίπεδο βρωμιάς* *Μόνο σε ορισμένα μοντέλα
P8		ΠΡΟΠΛΥΣΗ Είναι μια σύντομη κρύα πρόπλυση των σκευών που είναι τοποθετημένα στη συσκευή και τα οποία θα πλυθούν κανονικά αργότερα, όταν γεμίσει τελείως η συσκευή.

Πλύση με Πρόπλυση

Για προγράμματα με πρόπλυση, συνιστάτε να προστίθεται μια δεύτερη δόση απορρυπαντικού (max.6g) απευθείας μέσα στη συσκευή.

Πρόγραμμα		Απορρυπαντικό πρόπλυσης	Θερμοκρασία νερού πλύσης (°C)	Μέσος Χρόνος πλύσης ³ (λεπτά)	ΛΕΙΤΟΥΡΓΙΕΣ ΚΑΙ ΕΠΙΛΟΓΕΣ		
					Πλήκτρο "ΜΙΣΟ ΦΟΡΤΙΟ" ¹	Πλήκτρο "SMART DOOR" ¹	Πλήκτρο "ΠΑΣΤΙΛΙΕΣ" ²
P1	 WASH&DRY 35'	■	60	35	ΝΑΙ*	ΝΑΙ	ΝΑΙ
P2	 ΓΡΗΓΟΡΟ 59'	●	65	59	ΝΑΙ*	ΝΑΙ	ΝΑΙ
P3	 ECO	■	45	235-238	ΝΑΙ*	ΝΑΙ	ΝΑΙ
P4	 ΓΕΝΙΚΗ ΧΡΗΣΗ	■	60	129-131	ΝΑΙ*	ΝΑΙ	ΝΑΙ
P5	 ΕΝΤΟΝΟ	●	75	135-146	ΝΑΙ*	ΝΑΙ	ΝΑΙ
P6	 ΓΥΑΛΙ	■	45	94-96	ΝΑΙ*	ΝΑΙ	ΝΑΙ
P7	 AUTO WASH	■	55-65	120-144	ΝΑΙ*	ΝΑΙ	ΝΑΙ
P8	 ΠΡΟΠΛΥΣΗ	■	■	10	ΝΑΙ*	ΝΑΙ	Δ/Θ

● = Απορρυπαντικό πρόπλυσης

¹ = μόνο σε ορισμένα μοντέλα

² = Μόνο εάν η λειτουργία είναι ενεργοποιημένη μέσω των ΡΥΘΜΙΣΕΩΝ.

*Η επιλογή "ΜΙΣΟ ΦΟΡΤΙΟ/ΜΙΣΟ ΦΟΡΤΙΟ PRO" διατίθεται ανάλογα με το μοντέλο

Δ/Θ = Η ΕΠΙΛΟΓΗ ΔΕΝ ΕΙΝΑΙ ΔΙΑΘΕΣΙΜΗ

³ = Με κρύο νερό (15°C) - Ανοχή ±10%-

Εάν χρησιμοποιείτε ζεστό νερό, ο χρόνος που απομένει μέχρι το τέλος του προγράμματος ενημερώνεται αυτόματα κατά τη διάρκεια της λειτουργίας του προγράμματος.

Οι τιμές μετριοούνται στο εργαστήριο σύμφωνα με το Ευρωπαϊκό Πρότυπο EN60436 (οι τιμές μπορεί να ποικίλουν ανάλογα με τις συνθήκες χρήσης)

Η πραγματική διάρκεια του κύκλου πλύσης διαφέρει ανάλογα με το μοντέλο.

18. ΜΟΝΑΔΑ ΑΠΟΣΚΛΗΡΥΝΤΙΚΟΥ ΝΕΡΟΥ

Ανάλογα με την πηγή της παροχής, το νερό περιέχει ποικίλες ποσότητες ασβεστόλιθου και ανόργανων στοιχείων που εναποτίθενται στα πιάτα αφήνοντας λευκούς λεκέδες και σημάδια. Όσο μεγαλύτερη είναι η ποσότητα αυτών των ορυκτών που υπάρχουν στο νερό, τόσο πιο σκληρό είναι το νερό. Το πλυντήριο πιάτων είναι εξοπλισμένο με μια μονάδα αποσκλήρυνσης νερού, η οποία, με τη χρήση ειδικού αναγεννητικού αλατιού, παρέχει μαλακωμένο νερό για το πλύσιμο των πιάτων. Ο βαθμός σκληρότητας του νερού σας μπορεί να ληφθεί από την εταιρεία παροχής νερού.

Ρύθμιση της αποσκλήρυνσης του νερού







Το μαλακτικό νερού μπορεί να επεξεργαστεί νερό με επίπεδο σκληρότητας μέχρι 90 °FH (γαλλική ταξινόμηση) ή 50 °dH (γερμανική ταξινόμηση) μέσω 8 ρυθμίσεων. Οι ρυθμίσεις παρατίθενται στον παρακάτω πίνακα, με το σχετικό νερό δικτύου που πρόκειται να αντιμετωπιστεί.

Επίπεδο	Σκληρότητα νερού		Χρήση αναγεννητικού αλατός	Ρύθμιση αποσκλήρυντικού νερού
	°FH (γαλλική ταξινόμηση)	°dH (γερμανική ταξινόμηση)		
0	0-5	0-3	ΟΧΙ	S0
1	6-10	4-6	ΝΑΙ	S1
2	11-20	7-11	ΝΑΙ	S2
3	21-30	12-16	ΝΑΙ	S3
4*	31-40	17-22	ΝΑΙ	S4
5	41-50	23-27	ΝΑΙ	S5
6	51-60	28-33	ΝΑΙ	S6
7	61-90	34-50	ΝΑΙ	S7

***Η μονάδα μαλακτικού τίθεται στο εργοστάσιο στο επίπεδο 4 (S4), καθώς αυτό ικανοποιεί τις απαιτήσεις της πλειοψηφίας των χρηστών.**

Ρυθμίστε τη ρύθμιση της μονάδας αποσκλήρυντικού νερού σύμφωνα με το βαθμό σκληρότητας του νερού σας, ως εξής:

Το πλυντήριο πιάτων πρέπει ΠΑΝΤΑ να είναι απενεργοποιημένο πριν ξεκινήσετε αυτή τη διαδικασία.

1. Ενεργοποιήστε το πλυντήριο πιάτων από το κουμπί "ON/OFF" .
2. Κρατήστε πατημένο το κουμπί "ΕΠΙΛΟΓΕΣ"  για περίπου 5 δευτερόλεπτα.
3. Το μήνυμα "ΡΥΘΜΙΣΕΙΣ" θα εμφανιστεί στην ψηφιακή οθόνη.
4. Πατώντας το κουμπί " ΕΠΙΛΟΓΗ ΠΡΟΓΡΑΜΜΑΤΟΣ "   μπορείτε να επιλέξετε τις διαδοχικές παραμέτρους που θέλετε να προσαρμόσετε.
5. Επιλέξτε τη ρύθμιση "ΑΦΑΛΑΤΩΤΗΣ".
6. Πατήστε το κουμπί "ΕΚΚ'ΙΝΗΣΗ/ ΑΚ'ΥΡΩΣΗ"  για να επιβεβαιώσετε την επιλεγμένη παράμετρο.
7. Το επιλεγμένο επίπεδο εμφανίζεται στην ψηφιακή οθόνη (το εργοστασιακό επίπεδο είναι "S4").
8. Πατήστε τα κουμπιά "ΕΠΙΛΟΓΗ ΠΡΟΓΡΑΜΜΑΤΟΣ"   για να επιλέξετε διαφορετικά επίπεδα ρυθμίσεων.

9. Επιβεβαιώστε την επιλογή σας πατώντας το κουμπί **"ΕΚΚΪΝΗΣΗ/ ΑΚΎΡΩΣΗ"** .

10. Η ένδειξη **"ΑΦΑΛΑΤΩΤΗΣ"** θα εμφανιστεί στην ψηφιακή οθόνη.

11. Για έξοδο από το μενού, πατήστε το κουμπί **"ON/OFF"** .

Για να αλλάξετε ξανά τη ρύθμιση του αφαλατωτή νερού, ακολουθήστε την ίδια διαδικασία.



ΠΡΟΕΙΔΟΠΟΙΗΣΗ:

Εάν δεν μπορείτε να ολοκληρώσετε τη διαδικασία, απενεργοποιήστε το πλυντήριο πιάτων πιέζοντας το πλήκτρο **"ON/OFF"** και ξεκινήστε τη διαδικασία ξανά από την αρχή (ΒΗΜΑ 1).

Πληροφορίες για την αναγέννηση ρητίνης με αλάτι

Η φάση αναγέννησης πραγματοποιείται στο τέλος ενός κύκλου πλύσης.

Στη φάση ρητίνης καταναλώνονται περίπου **3,5 λίτρα** νερού, με κατανάλωση ενέργειας περίπου **1 Wh** και αύξηση του χρόνου του κύκλου κατά περίπου **7 λεπτά**.

Για τον κύκλο **Eco**, είναι όπως φαίνεται στον πίνακα.

Επίπεδο	ΕΝΔΕΙΞΗ	Συχνότητα
S0	ΕΝΔΕΙΞΗ S0	Ποτέ
S1	ΕΝΔΕΙΞΗ S1	1 κάθε 9 κύκλους
S2	ΕΝΔΕΙΞΗ S2	1 κάθε 7 κύκλους
S3	ΕΝΔΕΙΞΗ S3	1 κάθε 5 κύκλους
S4	ΕΝΔΕΙΞΗ S4	1 κάθε 4 κύκλους
S5	ΕΝΔΕΙΞΗ S5	1 κάθε 3 κύκλους
S6	ΕΝΔΕΙΞΗ S6	1 κάθε 2 κύκλους
S7	ΕΝΔΕΙΞΗ S7	Σε κάθε κύκλο

19. ΑΝΤΙΜΕΤΩΠΙΣΗ ΠΡΟΒΛΗΜΑΤΩΝ ΚΑΙ ΕΓΓΥΗΣΗ

Εάν πιστεύετε ότι το πλυντήριο πιάτων δεν λειτουργεί σωστά, συμβουλευτείτε τον γρήγορο οδηγό που παρέχεται παρακάτω με κάποιες πρακτικές συμβουλές για τον τρόπο επίλυσης των πιο συνηθισμένων προβλημάτων. **Εάν η δυσλειτουργία συνεχίζεται ή επαναλαμβάνεται, επικοινωνήστε με το Κέντρο τεχνικής βοήθειας.**

ΑΝΑΦΟΡΕΣ ΣΦΑΛΜΑΤΩΝ

- **Μοντέλα με οθόνη:** τα σφάλματα υποδεικνύονται από έναν αριθμό που αναγράφεται μετά από το γράμμα "E" (π.χ. Σφάλμα 2 = E2) και από ένα σύντομο ηχητικό σήμα.
- **Μοντέλα χωρίς οθόνη:** το σφάλμα εμφανίζεται μέσω των λυχνιών LEDs που αναβοσβήνουν κάθε φορά, κάνοντας μια παύση των 5 δευτερόλεπτων (παράδειγμα: Error 2 = δύο φλας – παύση 5 δευτερολέπτων – δύο φλας – κ.λπ....).

Μόνο μοντέλα με οθόνη

Εμφανίζεται σφάλμα	Σημασία και λύσεις
"ΧΩΡΙΣ ΝΕΡΟ" με ένα σύντομο ηχητικό σήμα (μόνο σε ορισμένα μοντέλα). ΣΦΑΛΜΑ E2 (με ένδειξη) με ένα σύντομο ηχητικό σήμα	Το πλυντήριο πιάτων δεν γεμίζει με νερό
	Βεβαιωθείτε ότι η παροχή νερού είναι τελείως ανοικτή.
	Βεβαιωθείτε ότι ο σωλήνας παροχής νερού δεν είναι διπλωμένος ή σπασμένος.
	Βεβαιωθείτε ότι ο σωλήνας αποστράγγισης βρίσκεται στο σωστό ύψος (βλ. ενότητα εγκατάστασης).
ΣΦΑΛΜΑ E3 (με ένδειξη) με ένα σύντομο ηχητικό σήμα	Κλείστε την παροχή νερού, ξεβιδώστε τον εύκαμπτο σωλήνα παροχής νερού από το πίσω μέρος του πλυντηρίου πιάτων και ελέγξτε ότι το φίλτρο "άμμου" δεν είναι φραγμένο.
	Το πλυντήριο πιάτων δεν αποστραγγίζει το νερό
	Βεβαιωθείτε ότι ο σωλήνας αποστράγγισης δεν είναι λυγισμένος, παγιδευμένος ή αποκλεισμένος και ότι το φίλτρο δεν έχει φράξει.
	Βεβαιωθείτε ότι το σιφόνι δεν είναι φραγμένο.
ΣΦΑΛΜΑ E4 (με ένδειξη) με ένα σύντομο ηχητικό σήμα	Διαρροή νερού
	Βεβαιωθείτε ότι ο σωλήνας αποστράγγισης δεν είναι λυγισμένος, παγιδευμένος ή αποκλεισμένος και ότι το φίλτρο δεν έχει φράξει.
	Βεβαιωθείτε ότι το σιφόνι δεν είναι φραγμένο.
ΣΦΑΛΜΑ E8 (με ένδειξη) με σύντομο ηχητικό σήμα	Το θερμαντικό στοιχείο νερού δεν λειτουργεί σωστά ή η πλάκα του φίλτρου είναι βουλωμένη
	Καθαρίστε την πλάκα του φίλτρου.
ΣΦΑΛΜΑ E18 (με ένδειξη) με σύντομο ηχητικό σήμα	Πρόβλημα στάθμης νερού, ελέγξτε τη βουλωμένη πλάκα του φίλτρου.
	Καθαρίστε την πλάκα του φίλτρου.
ΣΦΑΛΜΑ E21 (με ένδειξη) με σύντομο ηχητικό σήμα	Ανεξέλεγκτη παροχή νερού με ανοικτή ηλεκτροβαλβίδα.
	Κλείστε αμέσως τη βρύση και αποσυνδέστε τη συσκευή από την παροχή ρεύματος.

Οποιοδήποτε άλλο κωδικό (με οθόνη)

Απενεργοποιήστε και αποσυνδέστε το πλυντήριο πιάτων, περιμένετε ένα λεπτό. Ενεργοποιήστε τη συσκευή και αφήστε να ξεκινήσει ένα πρόγραμμα. Εάν παρουσιαστεί και πάλι το σφάλμα, επικοινωνήστε απευθείας με ένα Εξουσιοδοτημένο Κέντρο Εξυπηρέτησης Πελατών.

Μόνο μοντέλα χωρίς οθόνη

Εάν εμφανιστούν δυσλειτουργίες ή βλάβες κατά τη λειτουργία ενός προγράμματος, η ενδεικτική λυχνία που αντιστοιχεί στον επιλεγμένο κύκλο θα αναβοσβήνει γρήγορα και θα ακουστεί ένα διακεκομμένο ηχητικό σήμα. Σε αυτή την περίπτωση, απενεργοποιήστε το πλυντήριο πιάτων πατώντας το πλήκτρο "ON/OFF". **Αφού ελέγξετε για να βεβαιωθείτε ότι η παροχή νερού είναι ανοικτή, ότι ο σωλήνας αποστράγγισης δεν είναι λυγισμένος και ότι το σιφόνι ή τα φίλτρα δεν είναι φραγμένα, ρυθμίστε ξανά το επιλεγμένο πρόγραμμα.**

Αν το σφάλμα επιμένει, επικοινωνήστε με το Κέντρο τεχνικής βοήθειας.

Αυτό το πλυντήριο πιάτων είναι εξοπλισμένο με μια συσκευή ασφαλείας υπερχείλισης η οποία, σε περίπτωση προβλήματος, εκκενώνει αυτόματα κάθε περίσσεια ποσότητα νερού.



ΠΡΟΕΙΔΟΠΟΙΗΣΗ:

Για να εξασφαλιστεί η σωστή λειτουργία της συσκευής ασφαλείας υπερχείλισης, συνιστούμε να μην κινείται ή να μην έχει κλίση το πλυντήριο πιάτων κατά τη διάρκεια της λειτουργίας. Σε περίπτωση που είναι απαραίτητο να γείρετε ή να μετακινήσετε το πλυντήριο πιάτων, βεβαιωθείτε ότι ο κύκλος πλύσης είναι πλήρης και ότι δεν υπάρχει νερό μέσα στη συσκευή.

Άλλα σφάλματα

ΣΦΑΛΜΑΤΑ	ΑΙΤΙΑ	ΛΥΣΗ
1. Κανένα πρόγραμμα δεν δουλεύει	Το φως δεν είναι συνδεδεμένο στην πρίζα τοίχου	Συνδέστε το ηλεκτρικό φως
	Το πλήκτρο Ο/Ι δεν πατήθηκε	Πατήστε το πλήκτρο
	Η πόρτα είναι ανοικτή	Κλείστε την πόρτα.
2. Το πλυντήριο πιάτων δεν γεμίζει με νερό	Δεν έχει ρεύμα	Έλεγχος
	Βλέπε σημείο 1	Έλεγχος
	Η βρύση νερού είναι κλειστή	Ανοίξτε τη βρύση νερού
	Ο εύκαμπτος σωλήνας παροχής νερού είναι λυγισμένος	Εξαλείψτε τα λυγίσματα και διπλώματα του σωλήνα
	Το φίλτρο του σωλήνα παροχής νερού είναι φραγμένο	Καθαρίστε το φίλτρο στο άκρο του σωλήνα

ΣΦΑΛΜΑΤΑ	ΑΙΤΙΑ	ΛΥΣΗ
3. Το πλυντήριο πιάτων δεν αποστραγγίζει το νερό	Το φίλτρο είναι βρώμικο	Καθαρίστε το φίλτρο
	Ο σωλήνας αποστράγγισης είναι λυγισμένος	Εξαλείψτε τα λυγίσματα και διπλώματα του σωλήνα αποστράγγισης
	Η προέκταση του σωλήνα αποστράγγισης δεν είναι σωστά συνδεδεμένη	Ακολουθήστε τις οδηγίες για τη σωστή σύνδεση του σωλήνα αποστράγγισης
	Η σύνδεση εξόδου στον τοίχο είναι στραμμένη προς τα κάτω όχι προς τα πάνω	Καλέστε έναν εξειδικευμένο τεχνικό
4. Το πλυντήριο πιάτων αποστραγγίζει το νερό συνεχώς	Η θέση τοποθέτησης του σωλήνα αποχέτευσης είναι πολύ χαμηλά.	Σηκώστε τον σωλήνα αποστράγγισης σε απόσταση τουλάχιστον 40 εκατοστά από το επίπεδο του δαπέδου
5. Οι βραχιόνες ψεκασμού δεν ακούγονται να περιστρέφονται	Υπερβολική ποσότητα απορρυπαντικού	Μειώστε την ποσότητα του απορρυπαντικού. Χρησιμοποιήστε κατάλληλο απορρυπαντικό
	Το στοιχείο αποτρέπει την περιστροφή των βραχιόνων	Έλεγχος
	Η πλάκα φιλτραρίσματος και το φίλτρο είναι πολύ βρώμικα	Καθαρίστε την πλάκα φιλτραρίσματος και το φίλτρο
6. Σε ηλεκτρονικές συσκευές χωρίς οθόνη: μία ή περισσότερες ενδεικτικές λυχνίες αναβοσβήνουν γρήγορα	Η βρύση παροχής νερού είναι απενεργοποιημένη	Απενεργοποιήστε τη συσκευή Ενεργοποιήστε τη βρύση Επανατοποθετήστε τον κύκλο
7. Πιάτα πλυμένα μόνο εν μέρει	Βλέπε σημείο 5	Έλεγχος
	Το κάτω μέρος από τις κατασάρολες δεν έχει πλυθεί καλά	Τα καμένα υπολείμματα τροφίμων πρέπει να καθαρισθούν με νερό πριν τοποθετηθούν οι κατασάρολες στο πλυντήριο πιάτων
	Οι άκρες από τις κατασάρολες δεν έχουν πλυθεί καλά	Επανατοποθετήστε τις κατασάρολες
	Οι βραχιόνες ψεκασμού παρεμποδίζονται μερικώς	Αφαιρέστε τους βραχιόνες ψεκασμού ξεβιδώνοντας τα παξιμάδια του δακτυλίου δεξιόστροφα και πλύντε τους κάτω από τρεχούμενο νερό
	Τα πιάτα δεν έχουν τοποθετηθεί σωστά	Μην τοποθετείτε τα πιάτα πολύ κοντά
	Το άκρο του σωλήνα αποχέτευσης βυθίζεται στο νερό	Το άκρο του σωλήνα αποστράγγισης δεν πρέπει να έρχεται σε επαφή με το νερό εκκένωσης
	Μια εσφαλμένη ποσότητα απορρυπαντικού έχει μετρηθεί ή το απορρυπαντικό είναι παλιό και σκληρό	Αυξήστε το μέτρο ανάλογα με το πόσο βρώμικα είναι τα πιάτα ή αλλάξτε απορρυπαντικό
	Το καπάκι του δοχείου αλατιού δεν κλείνει σωστά	Σφίξτε το σωστά
	Το πρόγραμμα πλύσης δεν είναι αρκετά λεπτομερές	Επιλέξτε ένα ισχυρότερο πρόγραμμα

ΣΦΑΛΜΑΤΑ	ΑΙΤΙΑ	ΛΥΣΗ
8. Απορρυπαντικό μη διανεμημένο ή μερικώς διανεμημένο	Μαχαιροπήρουνα, πιάτα, σκεύη, κλπ., εμποδίζουν το σωστό άνοιγμα του διανομέα απορρυπαντικού	Τοποθετήστε τα πιάτα έτσι ώστε να μην εμποδίζουν το διανομέα
9. Παρουσία λευκών λεκέδων στα πιάτα	Το νερό του δικτύου είναι πολύ σκληρό	Ελέγξτε το επίπεδο αλατιού και λαμπρυντικού και ρυθμίστε. Σε περίπτωση που το σφάλμα επιμένει, επικοινωνήστε με το Κέντρο τεχνικής βοήθειας
10. Θόρυβος κατά τη διάρκεια της πλύσης	Τα πιάτα χτυπούν το ένα το άλλο	Ελέγξτε ξανά την τοποθέτηση των πιάτων στο καλάθι
	Τα περιστρεφόμενα χέρια χτυπούν στα πιάτα	Ελέγξτε ξανά την τοποθέτηση των πιάτων στο καλάθι
11. Τα πιάτα δεν είναι εντελώς στεγνά	Ανεπαρκής ροή αέρα	Αφήστε την πόρτα του πλυντηρίου πιάτων να παραμείνει ανοιχτή στο τέλος του προγράμματος πλύσης για να επιτρέψετε στα πιάτα να στεγνώσουν με φυσικό τρόπο
	Λείπει βοηθητικό ξεβγάλματος (λαμπρυντικό)	Γεμίστε τη διανομέα του λαμπρυντικού

ΣΗΜ.: Σε περίπτωση που κάποια από τις παραπάνω καταστάσεις έχει ως αποτέλεσμα κακή απόδοση πλύσης ή ανεπαρκές ξέπλυμα, αφαιρέστε τα υπολείμματα βρωμιάς από τα πιάτα με το χέρι καθώς ο τελικός κύκλος στεγνώματος σκληραίνει τη βρωμιά, καθιστώντας δύσκολη την αφαίρεση με επακόλουθη πλύση.

Εάν η δυσλειτουργία συνεχίζεται, επικοινωνήστε με το Κέντρο τεχνικής βοήθειας, δηλώνοντας το μοντέλο του πλυντηρίου πιάτων. Αυτό βρίσκεται στην πλάκα στο επάνω τμήμα της εσωτερικής πλευράς της πόρτας του πλυντηρίου πιάτων ή στην εγγύηση. Οι πληροφορίες αυτές θα επιτρέψουν την ταχύτερη και αποτελεσματικότερη δράση.

Εκτός από τη λίστα των ανταλλακτικών που διατίθενται στον ιστότοπό μας, σε καμία περίπτωση δεν πρέπει να επισκευάσετε ή να επιχειρήσετε να επισκευάσετε τη συσκευή μόνοι σας ή να αναθέσετε την επισκευή της σε άπειρα ή/και μη εξειδικευμένα άτομα. Οι επισκευές που πραγματοποιούνται από άπειρα ή/και μη εξειδικευμένα άτομα ενδέχεται να προκαλέσουν τραυματισμό ή σοβαρή δυσλειτουργία του εξοπλισμού και υλικές ζημιές. Συνιστάται να επικοινωνείτε με τα Εξουσιοδοτημένα Κέντρα Τεχνικής Υποστήριξης.

Σας συνιστούμε να χρησιμοποιείτε πάντα γνήσια ανταλλακτικά, τα οποία μπορείτε να προμηθευτείτε από την εξυπηρέτηση πελατών μας, για περίοδο τουλάχιστον **10 ετών** από τη στιγμή που η συσκευή θεθεί σε κυκλοφορία εντός του Ευρωπαϊκού Οικονομικού Χώρου.



ΠΡΟΕΙΔΟΠΟΙΗΣΗ:

Ο κατασκευαστής δεν μπορεί να θεωρηθεί υπεύθυνος για τυχόν ζημιές σε αντικείμενα και ανθρώπους ή/και για ζητήματα ασφάλειας που προκύπτουν από επισκευές που δεν πραγματοποιήθηκαν από Εξουσιοδοτημένο Κέντρο Τεχνικής Υποστήριξης ή από πάροχο σέρβις εξουσιοδοτημένο από τον κατασκευαστή, σύμφωνα με τις εταιρικές οδηγίες σχετικά με την επισκευή και τη συντήρηση των προϊόντων της. Οποιαδήποτε ζημιά προκληθεί στο προϊόν από μη εξουσιοδοτημένο προσωπικό κατά την προσπάθεια επισκευής, δεν θα καλύπτεται από τη συμβατική εγγύηση.

Από την 1η Μαρτίου 2021, οι ενεργειακές και περιβαλλοντικές πληροφορίες σχετικά με την ενεργειακή επισήμανση των οικιακών συσκευών και τις προδιαγραφές για τον οικολογικό σχεδιασμό τους είναι ορατές στην Ευρώπη στη βάση δεδομένων προϊόντων (EPREL) στον ακόλουθο σύνδεσμο <https://eprel.ec.europa.eu/> ή μέσω του κωδικού QR που βρίσκεται στην ενεργειακή ετικέτα.

Βοήθεια και εγγύηση

Το προϊόν είναι εγγυημένο από το νόμο και σύμφωνα με τους όρους και τις προϋποθέσεις που αναφέρονται στο πιστοποιητικό εγγύησης που περιλαμβάνεται στο προϊόν. Το πιστοποιητικό πρέπει να αποθηκεύεται και να παρουσιάζεται σε εξουσιοδοτημένο Κέντρο τεχνικής βοήθειας σε περίπτωση ανάγκης, μαζί με την απόδειξη αγοράς. Μπορείτε επίσης να ελέγξετε τους όρους και τις συνθήκες εγγύησης στην ιστοσελίδα μας.

Για βοήθεια, συμπληρώστε την ηλεκτρονική φόρμα ή επικοινωνήστε μαζί μας με τον αριθμό που αναγράφεται στη σελίδα υποστήριξης της ιστοσελίδας μας.

Ο κατασκευαστής απορρίπτει κάθε ευθύνη για τυχόν λάθη εκτύπωσης σε αυτό το φυλλάδιο. Επιπλέον, ο κατασκευαστής διατηρεί το δικαίωμα να προβεί σε τυχόν αλλαγές που κρίνονται χρήσιμες για τα προϊόντα του χωρίς να αλλάζει τα βασικά χαρακτηριστικά του.

20. ΠΕΡΙΒΑΛΛΟΝΤΙΚΕΣ ΣΥΝΘΗΚΕΣ



Αυτή η συσκευή έχει σήμανση σύμφωνα με την Ευρωπαϊκή οδηγία 2012/19/ΕΕ, σχετικά με τα απόβλητα ηλεκτρικού και ηλεκτρονικού εξοπλισμού (ΑΗΗΕ).

Τα ΑΗΗΕ περιέχουν ρυπογόνες ουσίες (που μπορεί να προκαλέσουν αρνητικές συνέπειες για το περιβάλλον) και βασικά εξαρτήματα (που μπορούν να ξαναχρησιμοποιηθούν). Είναι σημαντικό να υποβάλουμε τα ΑΗΗΕ σε ειδική επεξεργασία, προκειμένου να αφαιρούνται και εναποθέτονται σωστά όλες οι ρυπογόνες ουσίες και να διατηρούνται όλα τα ανακυκλώσιμα υλικά.

Οι ιδιώτες μπορούν να διαδραματίσουν σημαντικό ρόλο στη διασφάλιση ότι τα ΑΗΗΕ δεν θα αποτελέσουν ένα περιβαλλοντικό ζήτημα, ακολουθώντας μερικούς βασικούς κανόνες:

- Τα ΑΗΗΕ δεν θα πρέπει να αντιμετωπίζονται ως Οικιακά απόβλητα.
- Τα ΑΗΗΕ θα πρέπει να παραδίδονται στα σχετικά σημεία περισυλλογής που διαχειρίζονται οι δήμοι ή εγκεκριμένοι οργανισμοί. Σε πολλές χώρες, για μεγάλα ΑΗΗΕ, διατίθεται υπηρεσία περισυλλογής από το σπίτι.

Σε πολλές χώρες, όταν προμηθεύσετε μια νέα συσκευή, η παλαιά μπορεί να επιστραφεί στην πωλήτρια εταιρία όταν παραδίδει την καινούργια, χωρίς χρέωση, δεδομένου ότι η νέα είναι αντίστοιχη σε κατηγορία και χαρακτηριστικά με το παλαιά.

Dziękujemy za wybór tego produktu. Z dumą oferujemy produkt idealnie dopasowany do Państwa potrzeb i najlepszy kompletny zestaw domowych urządzeń do codziennego użytku.

Należy dokładnie przeczytać tę instrukcję, aby prawidłowo i bezpiecznie korzystać z urządzenia i uzyskać wskazówki pomocne w jego wydajnym utrzymaniu.



Do używania zmywarki przystąpić dopiero po dokładnym przeczytaniu instrukcji. Zalecamy, aby zawsze mieć niniejszą instrukcję pod ręką i zachować ją w dobrym stanie dla ewentualnych przysyłanych właścicieli.

Należy upewnić się, czy urządzenie dostarczono z niniejszą instrukcją, kartą gwarancyjną, adresem serwisu i etykietą sprawności energetycznej. Każdy produkt jest oznaczony niepowtarzalnym, 16-cyfrowym kodem, zwanym również „numerem seryjnym”, nadrukowanym na karcie gwarancyjnej lub na tabliczce znamionowej znajdującej się wewnątrz drzwi, po prawej stronie u góry. Kod ten jest rodzajem dowodu tożsamości właściwym dla danego produktu, którego należy użyć do rejestracji produktu lub w razie potrzeby skontaktowania się z Centrum Wsparcia Technicznego.

Rys. A

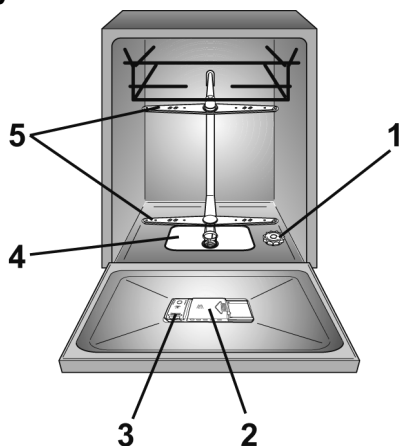

Spis treści

1. **OGÓLNE ZASADY BEZPIECZEŃSTWA**
2. **DOPLÝW WODY**
3. **DODAWANIE SOLI**
4. **REGULACJA KOSZA GÓRNEGO (TYLKO W NIEKTÓRYCH MODELACH)**
5. **USTAWIANIE NACZYŃ**
6. **INFORMACJA DLA LABORATORIÓW BADAWCZYCH**
7. **DODAWANIE DETERGENTU**
8. **RODZAJE DETERGENTU**
9. **DODAWANIE NABŁYSZCZACZA**
10. **CZYSZCZENIE FILTRÓW**
11. **PRAKTYCZNE PORADY**
12. **CZYSZCZENIE I RUTYNOWA KONSERWACJA**
13. **OPIS PANELU STEROWANIA**
14. **DANE TECHNICZNE**
15. **WYBÓR PROGRAMU I FUNKCJE SPECJALNE**
16. **ZDALANE STEROWANIE (Wi-Fi)**
17. **OPIS PROGRAMÓW**
18. **MODUŁ ODKAMIENIACZA**
19. **ROZWIĄZYWANIE PROBLEMÓW I GWARANCJA**
20. **WARUNKI OTOCZENIA**

1. OGÓLNE ZASADY BEZPIECZEŃSTWA

- Urządzenia te są przeznaczone do użytku domowego i podobnych zastosowań, takich jak:
 - Kuchnie dla personelu w sklepach, biurach i innych miejscach pracy;
 - Kuchnio-jadalnie;
 - Przez klientów w hotelach, motelach i innych otoczeniach typu mieszkalnego;
 - hotelach typu „bed and breakfast”.

Inne użytkowanie urządzenia niż w środowisku domowym lub w typowych funkcjach gospodarstwa domowego, takie jak komercyjne użytkowanie przez specjalistów lub przeszkolonych użytkowników, jest wykluczone nawet w przypadku wyżej wymienionych zastosowań. Jeżeli urządzenie będzie użytkowane w sposób niezgodny z powyższym, może to skrócić jego trwałość i unieważnić gwarancję producenta. Jakkolwiek uszkodzenia urządzenia lub inne szkody lub straty wynikające z użytkowania niezgodnego z użytkowaniem w gospodarstwie domowym (nawet jeśli urządzenie znajduje się w środowisku domowym lub mieszkalnym)

nie będą akceptowane przez producenta w najszerszym zakresie dozwolonym przez prawo.

● na rynek UE

Urządzenie może być używane przez osoby w wieku 8 lat lub starsze oraz przez osoby o ograniczonych zdolnościach fizycznych, sensorycznych lub umysłowych, bez doświadczenia lub znajomości produktu, tylko pod nadzorem lub po uprzednim przeszkoleniu w zakresie obsługi urządzenia, w bezpieczny sposób ze świadomością możliwych zagrożeń.

● dla rynków poza UE

To urządzenie nie jest przeznaczone do użytku przez osoby (w tym dzieci) o ograniczonych zdolnościach fizycznych, sensorycznych lub umysłowych lub bez doświadczenia i wiedzy, chyba że będą one nadzorowane lub zostaną poinstruowane w zakresie użytkowania urządzenia przez osobę odpowiedzialną za ich bezpieczeństwo.

- Dzieci należy pilnować, aby nie bawiły się urządzeniem.

- Dzieci w wieku 3 lat i poniżej powinny być trzymane z dala od urządzenia, chyba że są pod stałym nadzorem.

- Jeśli przewód zasilający jest uszkodzony, należy go wymienić na specjalny przewód lub zespół dostępny u producenta lub jego przedstawiciela serwisowego.
- Do podłączenia dopływu wody należy używać wyłącznie dostarczonych węży (nie używać starych węży).
- Ciśnienie wody musi wynosić od 0,08 MPa do 0,8 MPa.
- Upewnij się, że dywany ani chodniki nie blokują podstawy ani żadnego z otworów wentylacyjnych.
- Po montażu urządzenie należy ustawić tak, aby wtyczka była dostępna.
- Nie pozostawiać otwartych drzwi urządzenia w pozycji poziomej, aby uniknąć potencjalnych zagrożeń (np. potknięcia się).
- Aby uzyskać więcej informacji na temat produktu, sprawdzić kąę danych technicznych, należy przejść na stronę internetową producenta.
- Maksymalną liczbę kompletów naczyń podano na odpowiedniej tabliczce znamionowej dołączonej do produktu.

Połączenia elektryczne i instrukcje bezpieczeństwa

- Dane techniczne (napięcie zasilania i pobór mocy) podane są na tabliczce znamionowej produktu.
- Upewnić się, że instalacja elektryczna jest uziemiona i zgodna ze wszystkimi obowiązującymi przepisami oraz że gniazdo jest zgodne z wtyczką urządzenia.

Producent nie ponosi żadnej odpowiedzialności za szkody na osobach lub rzeczach powstałe w wyniku braku uziemienia urządzenia

- Upewnić się, że zmywarka nie przygniata przewodów zasilających.
- Ogólnie rzecz biorąc, nie zaleca się stosowania elementów przejściowych, rozgałęziaczy połączeń ani przedłużaczy.



OSTRZEŻENIE:

Urządzenie nie może być zasilane z zewnętrznego urządzenia wyłączającego, takiego jak zegar sterujący, ani podłączone do obwodu, który jest często włączany i wyłączany przez zakład energetyczny.

- Przed czyszczeniem lub konserwacją zmywarki należy odłączyć urządzenie od źródła zasilania i wyłączyć dopływ wody.
- Nie należy ciągnąć za przewód zasilający urządzenia, aby odłączyć je od źródła zasilania.
- Jeśli w domu zainstalowane jest urządzenie do zmiękczenia wody nie ma potrzeby dodawania soli do zmiękczacza w urządzeniu.
- Jeśli urządzenie ulegnie awarii lub przestanie działać prawidłowo, należy je wyłączyć, wyłączyć dopływ wody i nie ingerować w urządzenie. Naprawy mogą być wykonywane wyłącznie przez Centrum Wsparcia Technicznego i mogą być wykonywane wyłącznie przy użyciu oryginalnych części zamiennych. Nieprzestrzeganie tych instrukcji może zagrażać bezpieczeństwu urządzenia.



OSTRZEŻENIE:

Podczas prania woda może osiągać bardzo wysokie temperatury.

- Nie wystawiać urządzenia na działanie czynników atmosferycznych (deszcz, słońce itp.).
 - Opieranie się lub siadanie na otwartych drzwiach zmywarki może spowodować jej przewrócenie się.
 - Podczas przesuwania nie należy podnosić zmywarki za drzwi; podczas transportu nigdy nie należy opierać drzwi na wózku. Zalecamy podnoszenie maszyny przez dwie osoby.
 - Zmywarka jest przeznaczona do normalnych naczyń kuchennych. Zabrania się mycia w zmywarce przedmiotów zanieczyszczonych benzyną, farbami, śladowymi ilościami stali lub żelaza, żrącymi chemikaliami, kwasami lub zasadami.
 - Jeśli po zdjęciu opakowania trzeba przesunąć urządzenie, nie należy go podnosić za dolną krawędź drzwi. Otworzyć lekko drzwi i podnieść urządzenie, chwytając za górną część urządzenia.
- Nakładając oznaczenie  na ten produkt, potwierdzamy, na własną odpowiedzialność, pełną zgodność produktu ze wszystkimi właściwymi wymogami w zakresie bezpieczeństwa, zdrowia i ochrony środowiska, wynikającymi z prawodawstwa europejskiego.**



OSTRZEŻENIE:

Noże i inne naczynia z ostrymi zakończeniami muszą być załadowane do koszyczka ostrą stroną skierowaną w dół lub umieszczone w pozycji poziomej.



OSTRZEŻENIE:

(tylko modele do zabudowy i częściowo zintegrowane)
Nie podłączaj zmywarki do zasilania, dopóki panel przedni nie zostanie całkowicie zainstalowany. W przeciwnym razie może utrzymywać się ryzyko porażenia prądem elektrycznym.

Montaż

- Usunąć wszystkie elementy opakowania.



OSTRZEŻENIE:

Materiały opakowaniowe należy przechowywać z dala od dzieci.

- Nie montować, ani nie używać zmywarki, jeżeli jest uszkodzona.
- Postępować zgodnie z instrukcjami dostarczonymi z produktem.



OSTRZEŻENIE:

(tylko modele wolnostojące).
Jeśli konieczne jest zdjęcie blatu i przeciwwagi, aby zainstalować zmywarkę w komorze kuchni modułowej, należy dokładnie zapoznać się z dokumentem instalacyjnym umieszczonym wewnątrz zmywarki.



OSTRZEŻENIE:

(tylko modele do zabudowy i częściowo zintegrowane)
Nie podłączać zmywarki do zasilania, dopóki wszystkie czynności instalacyjne nie zostaną wykonane zgodnie z "UWAGAMI TECHNICZNYMI DOTYCZĄCYMI INSTALACJI" dostarczonymi z produktem.



OSTRZEŻENIE:

Upewnij się, że produkt przed pierwszym włączeniem jest zainstalowany w pozycji poziomej za pomocą regulowanych nóżek. Sprawdź położenie poziome za pomocą poziomicy

PL

Wymiana węża dopływowego

- W przypadku pęknięcia wąż należy wymienić na oryginalną część zamienną dostępną u producenta lub w jego serwisie.



OSTRZEŻENIE:

Do podłączenia dopływu wody należy używać wyłącznie dostarczonych węży. Nie używać ponownie starych węży.

- Usuń zabezpieczenie przed wyjęciem (A), odkręcając śrubę mocującą (B).
- Zdejmij wąż wlotowy (C), odkręcając nakrętkę pierścieniową (D).
- Podłącz nowy wąż dopływowy, dokręcając nakrętkę pierścieniową.
- Zamontuj zabezpieczenie przed wyjęciem, mocując je za pomocą przeznaczonych do tego śruby.

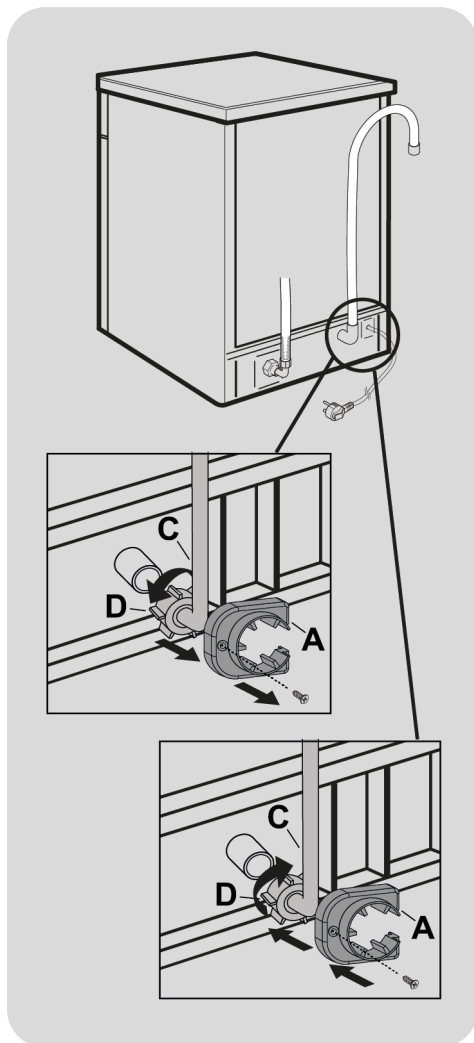

OSTRZEŻENIE:

Upewnij się, że nakrętka pierścieniowa została prawidłowo dokręcona i nie ma wycieków wody.

2. DOPIŁYW WODY

Urządzenie musi być podłączone do sieci wodociągowej za pomocą nowego zestawu węży gumowych. Nie należy używać starego zestawu.

- Elastyczne przewody odpływowe i zasilające mogą być skierowane w lewo lub w prawo.

Zmywarkę można dołączyć do instalacji wody zimnej lub ciepłej pod warunkiem, że temperatura wody nie przekracza 60°C.

- Ciśnienie wody musi być w przedziale między 0,08 MPa a 0,8 MPa.
- Przed przewodem dopływowym do zmywarki należy zainstalować zawór odcinający, co pozwoli odizolować urządzenie od instalacji wodnej w okresach niekorzystania ze zmywarki (**Rys.1B**).
- Zmywarka wyposażona jest w króciec gwintowany 3/4" służący do dołączania do zasilania wodnego (**Rys.2**).
- Przewód zasilania w wodę "A" należy nakręcić na kurek doprowadzający wodę "B" za pomocą złączki 3/4" przy czym należy sprawdzić, czy połączenie jest szczelne.

- Jeśli to konieczne można wydłużyć wąż zasilający w wodę do 2,5 m. W tym celu należy skontaktować się z serwisem.

- Jeśli urządzenie podłączone jest do nowej instalacji wodnej lub do instalacji nie będącej w użyciu od dłuższego czasu, zanim założymy przewód zasilania w wodę należy umożliwić swobodny spływ wody przez kilka minut. Unikniemy wtedy osadzania się piasku lub rdzy, mogących zatkać filtr wejściowy wody.

PL

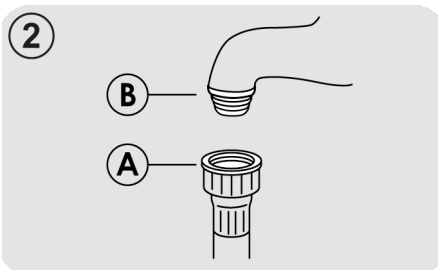
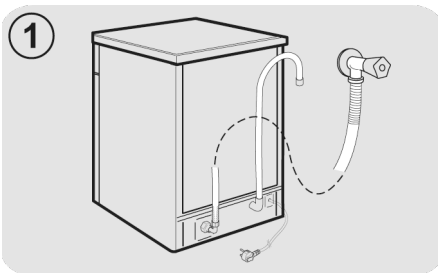

Zabezpieczenia hydrauliczne

Wszystkie zmywarki wyposażone są w zabezpieczenie przed przepełnieniem, które w przypadku przekroczenia normalnego poziomu wody na skutek usterki automatycznie blokuje przepływ wody i/lub odprowadza nadmiar wody.

NIKTÓRE MODELE mogą być wyposażone w jedną lub kilka poniższych funkcji:

● BLOKADA WODY (rys.3)

System blokady wody został zaprojektowany w celu poprawy bezpieczeństwa urządzenia. System zapobiega zalewaniu, które może być spowodowane awarią urządzenia lub pęknięciem gumowych rur, a w szczególności rury doprowadzającej wodę.

Sposób działania

Wanienka umieszczona na podstawie urządzenia zbiera wodę i uruchamia czujnik, który uruchamia zawór umieszczony pod kranem i blokuje wodę, nawet przy całkowicie otwartym kranie. Jeżeli **puszka "A"**, zawierająca elementy elektryczne jest uszkodzona, natychmiast wyjąć wtyczkę z gniazdka. Aby zapewnić idealne działanie układu bezpieczeństwa, wąż z puszką "A" należy podłączyć do zaworu w sposób pokazany na **rys.** Węża doprowadzającego wodę **nie** należy przecinać, ponieważ zawiera części pod napięciem. Jeżeli wąż nie jest wystarczająco długi do prawidłowego podłączenia, należy go wymienić na dłuższy. Wąż można zamówić w Centrum Pomocy Technicznej.

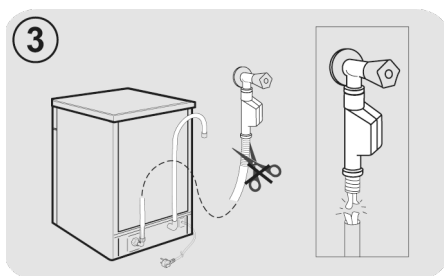

● AQUASTOP (rys.4):

urządzenie znajdujące się na rurze doprowadzającej wodę, które odłącza wodę w przypadku przerwania rury. W tym przypadku czerwony symbol pojawi się w okienku "A" i konieczna będzie wymiana rury. Aby odkręcić nakrętkę, należy nacisnąć blokadę jednokierunkową "B".

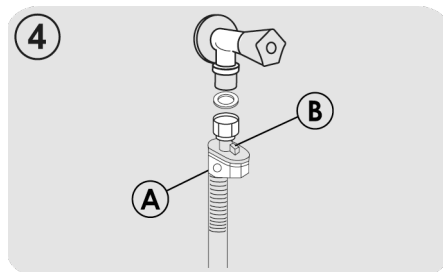

Dołączenie do odpływu

- Należy dołączyć przewód odpływowy do kanalizacji, uważając aby go nie zgąć, ponieważ mogłoby to zakłócić odpływ (**Rys.5**).
- Przewód odpływowy zamocowany na stałe powinien mieć co najmniej 4 cm średnicy wewnętrznej i kończyć się na wysokości co najmniej 40 cm.
- Aby uniknąć nieprzyjemnych zapachów zaleca się zainstalowanie syfonu (**Rys.5X**).
- Jeśli to konieczne można wydłużyć wąż odprowadzający wodę do 2,5 m. Ale należy trzymać go na wysokości maksymalnej 85 cm od podłogi. W tym celu należy skontaktować się z serwisem.
- Zagiętą końcówkę przewodu odpływowego można zawiesić na krawędzi zlewu (końcówka nie powinna być zanurzona) co nie dopuszcza do powstania efektu syfonowego podczas zmywania (**Rys.5Y**).
- W przypadku instalowania zmywarki pod blatem kuchennym kolanko przewodu powinno zostać zamocowane bezpośrednio pod płytą w miejscu położonym możliwie jak najwyżej (**Rys.5Z**).
- Podczas instalacji urządzenia należy upewnić się, że przewody - zasilający i odpływowy - nie są załamane.

PL

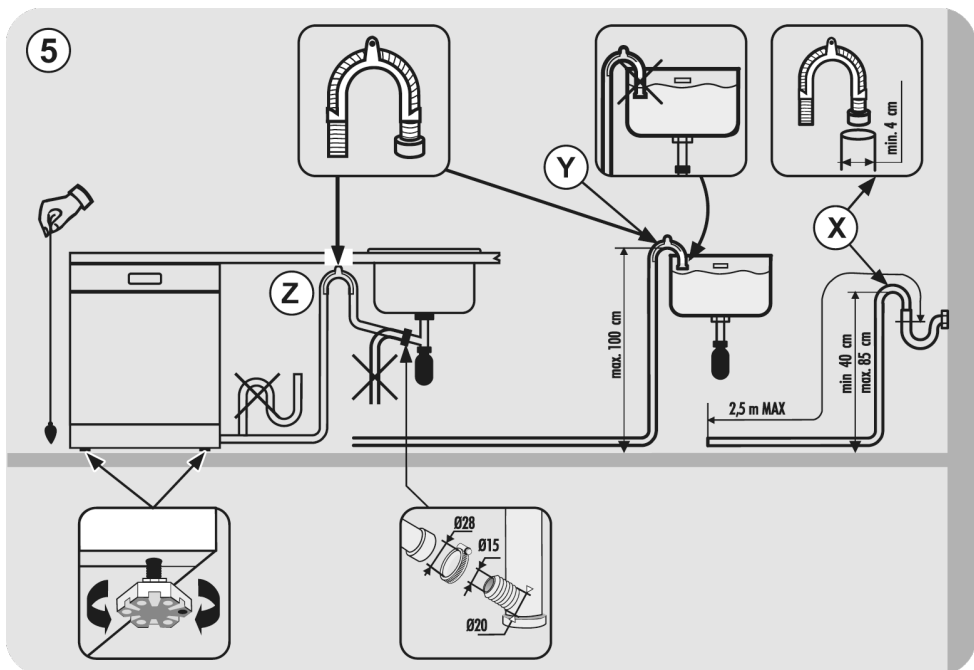

3. DODAWANIE SOLI

(Rys. A "1")

- Pojawienie się białych plam na naczyniach jest generalnie rzeczą biorącą sygnałem, że zbiorniczek na sól wymaga uzupełnienia.
- Na dnie maszyny umieszczony jest zbiornik na sól służący do regeneracji zmiękczacza.
- Należy używać wyłącznie soli przeznaczonej do zmywarek. Inne rodzaje soli, zawierające istotne ilości substancji nierozpuszczalnych, wraz z upływem czasu mogłyby uczynić nieefektywnym działanie układu zmiękczenia.
- Aby napełnić pojemnik solą należy odkręcić korek pojemnika znajdujący się na dnie pojemnika.

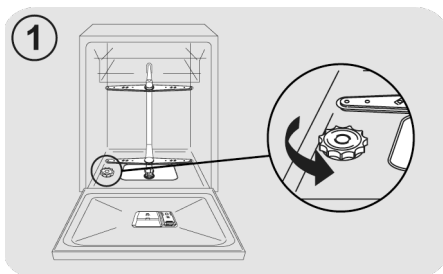

- Podczas operacji napełniania może wydostać się na zewnątrz niewielka ilość wody, mimo to należy kontynuować nasypywanie soli mieszając łyżeczką aż do całkowitego wypełnienia pojemnika.

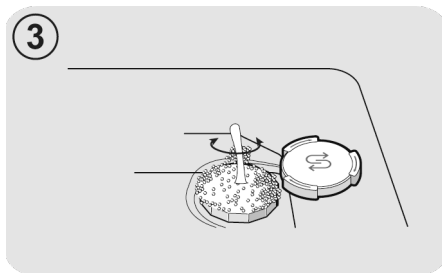
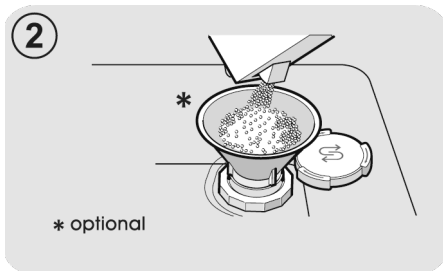

- Po zakończeniu tej operacji oczyścić siatkę zbierając resztki soli i zakręcić korek.

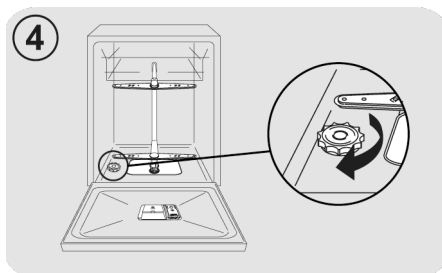

Po wsypaniu soli, zmywarka MUSI przejść pełen cykl mycia lub cykl MYCIA WSTĘPNEGO/ZIMNE PŁUKANIE.

- Pojemnik na sól ma pojemność od 1kg soli: aby do maksimum wykorzystać urządzenie należy okresowo wypełniać pojemnik zgodnie z zasadami regulacji zmiękczacza zmywarki.

Przy pierwszym uruchomieniu zmywarki należy napełnić zbiornik solą, a następnie koniecznie dolać do pełna wody do zbiornika na sól.

4. REGULACJA KOSZA GÓRNEGO (TYLKO W NIEKTÓRYCH MODELACH)

- Jeżeli talerze 29 do 32,5 cm są regularnie używane, należy je załadować do dolnego kosza, gdy górny kosz został umieszczony w położeniu górnym, szczegóły (odpowiednio do modelu) podano powyżej:

Typ "A":

1. Obrócić przednie bloki "A" do położenia zewnętrznego;
2. Wymontować kosz i zamontować go w położeniu górnym;
3. Ustawić bloki "A" w pierwotnym położeniu.

Talerzy o średnicy przekraczającej 20 cm nie można już ładować do górnego kosza i nie można używać ruchomych wsporników, gdy kosz jest w położeniu górnym.

Typ "A"

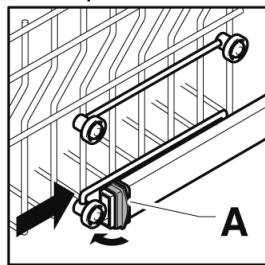
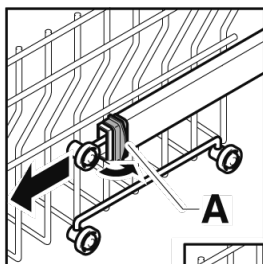

Typ "B": (TYLKO MODELE Z SYSTEMEM EASY CLICK)

Górny kosz wyposażony jest w system regulacji wysokości.

Aby go podnieść: podnieś kosz trzymając go za boki, gdy tylko znajdzie się w pozycji podniesionej, puść go bez naciskania na dźwignie.

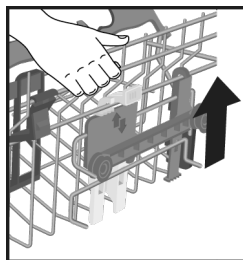

Aby go opuścić: przytrzymaj kosz po bokach, naciśnij dwie dźwignie B po bokach kosza i opuść go.

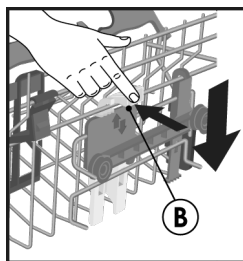

OSTRZEŻENIE:

Zalecamy wyregulowanie kosza przed załadowaniem naczyń.



OSTRZEŻENIE:

Kontroluj kosz podczas opadania do pozycji zatrzymania.



OSTRZEŻENIE:

NIGDY nie podnoś ani nie opuszczaj kosza, trzymając go tylko z jednej strony.

5. USTAWIANIE NACZYŃ

Korzystanie z górnego kosza

Uchwyt na kubek (tylko w niektórych modelach)

Kosz górny (rys.1) wyposażony jest w ruchome wsporniki zaczepiane o panel boczny. Można je ustawić w pozycji otwartej (A), aby umieścić filiżanki do herbaty, kawy, długie noże i chochle lub w pozycji obniżonej (B), aby mieć więcej miejsca w górnym koszu.

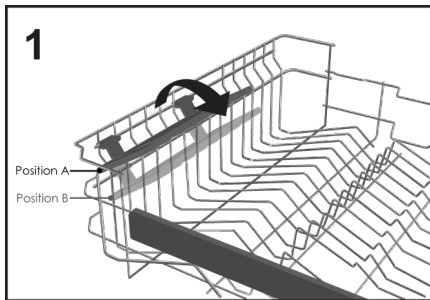

- Kieliszki goblet można zawiesić same na końcówkach wsporników (rys.2).

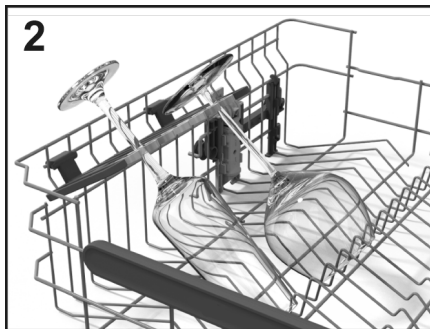

Korzystanie z górnego kosza

- Górny kosz został zaprojektowany tak, aby zapewnić maksymalną elastyczność użytkowania. Można go załadować talerzami deserowymi, kubkami i szklankami, które zaleca się zablokować, aby nie zostały przewrócone przez dysze.

- Większe talerze umieść lekko pochylone do przodu, aby ułatwić wkładanie kosza do urządzenia.



OSTRZEŻENIE

Po załadowaniu kosza upewnij się, że ramię spryskujące obraca się swobodnie, nie uderzając o naczynia lub przybory kuchenne.

Standardowy dzienny wsad przedstawiono na rys.3.

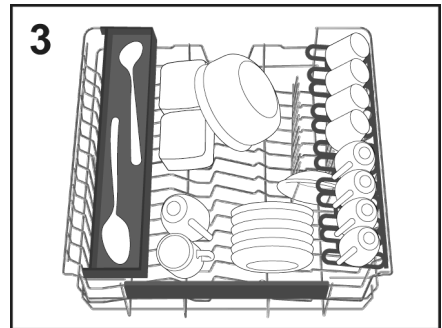

"Maxi-Ladle" (tylko w niektórych modelach)

To akcesorium (rys.4), zostało zaprojektowane, aby zapewnić optymalną pozycję mycia wszystkich długich przedmiotów kuchennych lub narzędzi, takich jak noże do chleba, chochle i widelce.

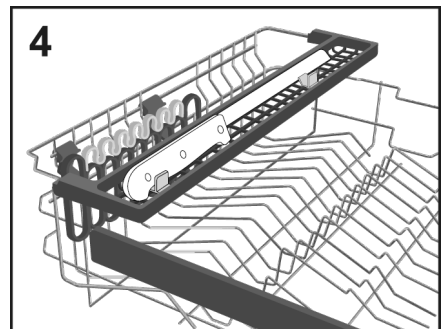

Korzystanie z dolnego kosza

- Dolny kosz jest przeznaczony na garnki, patelnie, wazy, salaterki, pokrywki, tace, talerze obiadowe i talerze do zupy.
- Sztuczce należy umieścić rękojeścią skierowaną w dół w specjalnym plastikowym pojemniku umieszczonym w dolnym koszu (rys.11-12) tak, aby same sztuczce nie blokowały obracania ramienia spryskującego lub otwierania pojemnika na detergent.

Składane stojaki (tylko w niektórych modelach)

W dolnym koszu (rys.5) mogą znajdować się regulowane grzebienie (w zależności od modelu C-D-E), które zapewniają optymalną stabilność naczyń.

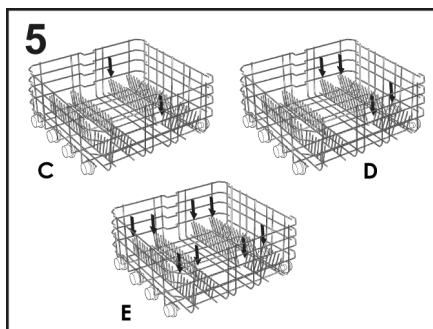

Naczynia lub talerze o niestandardowych rozmiarach lub kształtach można podnosić/opuszczać (rys.6 i rys.7) w celu zapewnienia maksymalnej elastyczności załadunku.

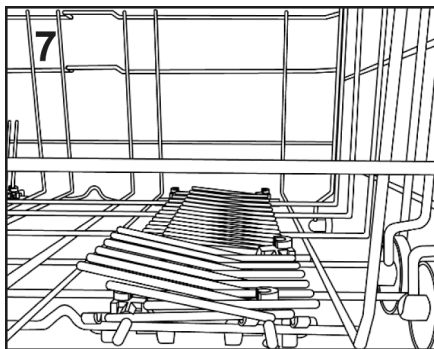
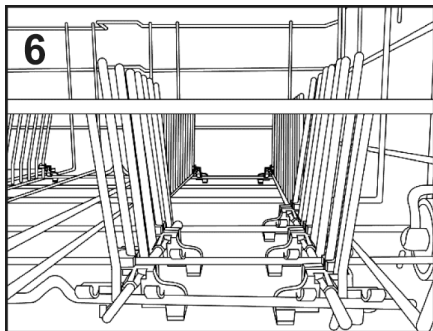

Standardowy dzienny wsad przedstawiono na rys.9.

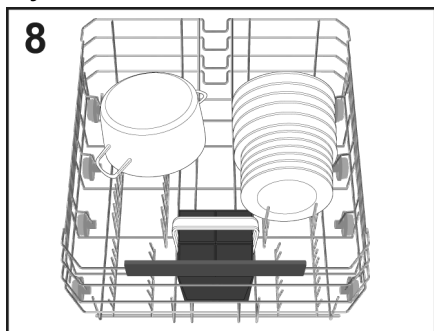

Racjonalne i prawidłowe ułożenie naczyń jest niezbędnym warunkiem skutecznego zmywania.

Maxi Tray (tylko w niektórych modelach)

To akcesorium zostało zaprojektowane, aby zapewnić optymalną pozycję mycia tac do piekarnika i patelni. Wystarczy wyjąć wsporniki (E) znajdujące się na dolnym koszu i umieścić na nich akcesoria kuchenne (rys.9).

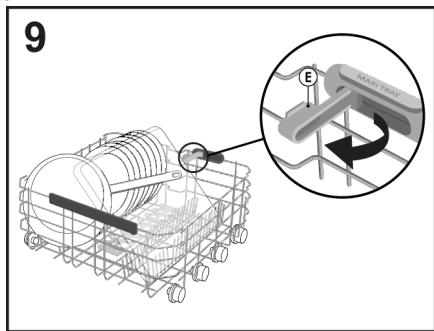

Maxi Plates (tylko w niektórych modelach)

System **Maxi Plates** (rys.10) został zaprojektowany tak, aby zapewnić optymalną pozycję mycia dzięki dwóm specjalnym wspornikom mieszczącym do 8 talerzy o rozmiarach większych niż standardowe, do średnicy 34,5 cm (np. naczynia do pizzy).

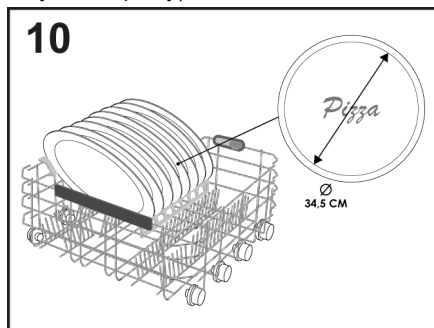

OSTRZEŻENIE

Po załadowaniu kosza upewnij się, że ramię spryskujące obraca się swobodnie, nie uderzając o naczynia lub przybory kuchenne.

KOSZYK NA SZTUĆCE (tylko w niektórych modelach)

Koszyk na sztućce jest przeznaczony do przechowywania wszelkiego rodzaju sztućców, z wyjątkiem tych, których długość może kolidować z górnym zraszczaczem. Sztućce należy umieścić w odpowiednich miejscach górnych kratak, aby umożliwić optymalny przepływ wody. Możliwe jest zdjęcie górnych kratak, podnosząc je i wsuwając je do ich podstawy (rys.11).

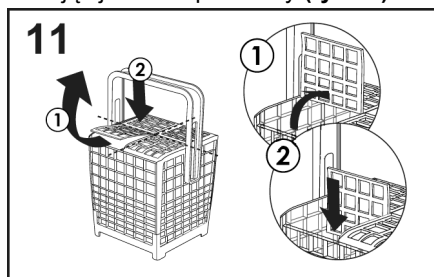

Możesz regulować wysokość uchwytu koszyka na sztućce, ciągnąc lub pchając uchwyt (rys.12).

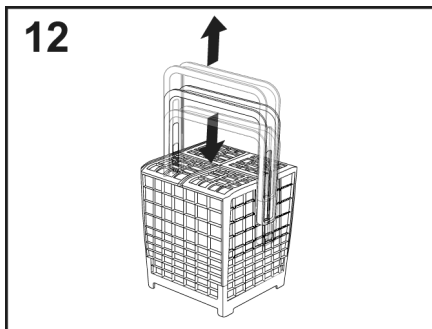

Przykładowe ustawienie koszyka na sztućce pokazano na rysunku 8.



OSTRZEŻENIE

Noże i inne naczynia z ostrymi zakończeniami muszą być załadowane do koszyka ostrą stroną skierowaną w dół lub umieszczone w pozycji poziomej.

KORZYSTANIE Z TRZECIEGO KOSZA (tylko w niektórych modelach)

Użyj trzeciego kosza do załadowania sztućców, jak pokazano na rysunku (rys.13).

Noże należy wkładać ostrą, tnącą stroną skierowaną w dół.

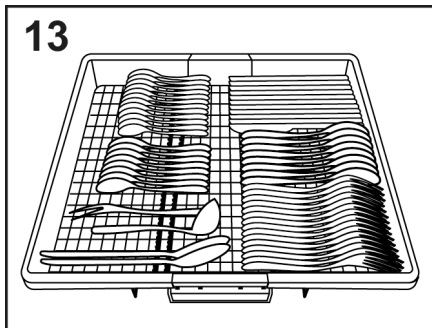

W razie potrzeby, boczne półki trzeciego kosza mogą być przesuwane lub wyjmowane (rys.14-15), aby uzyskać dodatkową przestrzeń w górnym koszu na nieporęczne przedmioty, takie jak kryształy.

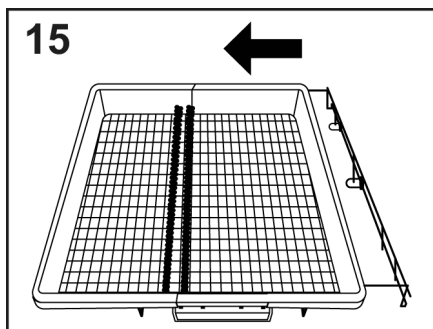
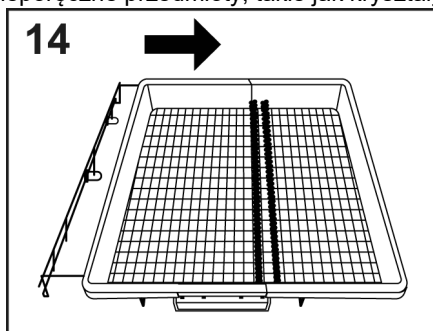

6. INFORMACJA DLA LABORATORIÓW BADAWCZYCH

Informacje niezbędne dla przeprowadzenia badań porównawczych oraz pomiarów hałasu (według Norm EN) dostępne są pod adresem:

testinfo-dishwasher@candy.it

W zapytaniu proszę podać model oraz numer seryjny urządzenia (patrz tabliczka znamionowa).

PL

POWER WASH (tylko w niektórych modelach)

W niektórych programach (patrz tabela programów) trzecie ramię myjące umieszczone w dolnej części zmywarki **POWER WASH** będzie również włączone.

Funkcja ta doskonale sprawdza się podczas mycia silnie zabrudzonych naczyń stołowych lub kuchennych, które umieszczane są bezpośrednio w obszarze kosza nad ramieniem **POWER WASH** (rys.16).

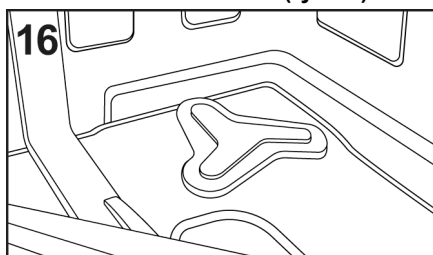

7. DODAWANIE DETERGENTU

(Rys.A"2")

Detergent.

Niezbędne jest stosowanie środka myjącego w proszku, płynnego lub w pastylkach - przeznaczonego specjalnie do zmywarek do naczyń.

Środki nie dostosowane do zmywarek (na przykład przeznaczone do zmywania ręcznego) nie zawierają odpowiednich składników do mycia maszynowego i nie pozwalają na poprawne funkcjonowanie zmywarki.

Ładowanie detergentu.

Pojemnik na detergent znajduje się w drzwiach (rys. A "2"). Jeśli drzwi pojemnika są zamknięte, aby je otworzyć, wystarczy nacisnąć przycisk zwalniający (A): drzwi są zawsze otwarte po zakończeniu każdego programu zmywania, gotowe do następnego użycia.

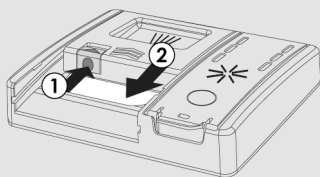

OSTRZEŻENIE

W dolnym pojemniku nie należy umieszczać naczyń w pozycji, która może przeszkadzać w otwarciu pokrywy pojemnika na detergent i swobodnemu wydostawaniu się detergentu.

Dawki środka myjącego są różne w zależności od stopnia zabrudzenia i rodzaju naczyf. Zaleca się umieścić w pojemniku (B) od 20 do 30 g środka myjącego.

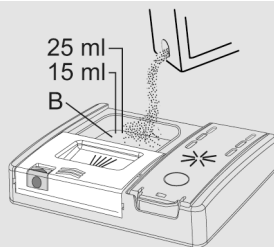

Jeśli używasz tabletek, wystarczy jedna. Włóż TABLETKI, upewniając się, że nie kolidują z systemem otwierania.

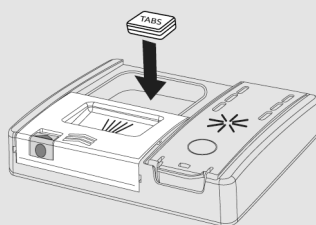

Po właniu detergentu do pojemnika ponownie zamknij drzwi, popychając je zgodnie z kierunkiem strzałki, aż zatrzasną się w odpowiednim miejscu.

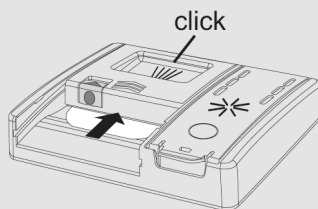

Ponieważ nie wszystkie środki myjące są jednakowe, należy również zapoznać się z instrukcją podaną na opakowaniu. Przypominamy, że niewystarczające ilości środka myjącego mogą niedostatecznie usunąć brud, podczas gdy nadmierna dawka środka myjącego nie tylko nie poprawia wyników zmywania, lecz ponadto jest zbędnym marnotrawstwem.

Odpowiednie dawkowanie środka do zmywania stanowi wkład w ochronę Środowiska.

dawki detergentu (patrz rozdział Programy zmywania), dodatkowy detergent należy wlać do odpowiedniego miejsca **(C)**.

Dodawanie detergentu do zmywania wstępnego w programach, które tego wymagają

W programach, które mają cykl prania wstępnego, który wymaga dodatkowej

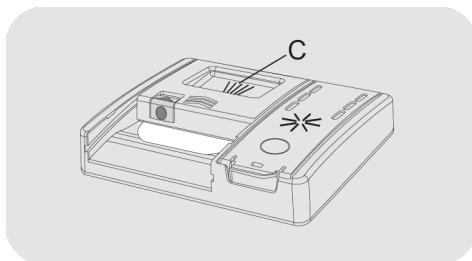

PL

8. RODZAJE DETERGENTU

Detergenty w pastylkach

Detergenty w pastylkach, pochodzące od różnych producentów rozpuszczają się z różną prędkością, zatem użyte w programach szybkiego zmywania mogą nie być skuteczne, gdyż mogą się nie całkowicie rozpuścić. Jeżeli używa się detergentów w pastylkach, zalecane jest używanie długich programów zmywania, aby taki detergent mógł zadziałać prawidłowo.

WAŻNE

W celu uzyskania dobrych efektów zmywania należy umieszczać pastylki detergentowe w pojemniku na detergent do zmywania a NIE bezpośrednio w komorze zmywania.

Detergenty- koncentraty

Detergenty- koncentraty o zredukowanej alkaliczności i z naturalnymi enzymami stosowane do programu zmywania w temp. 50°C pozwalają zredukować szkodliwość tych środków dla środowiska naturalnego, a także chronią naczynia i samą zmywarkę. Programy zmywania w temp. 50°C zostały wymyślone po to, aby wykorzystać właściwości enzymów do rozpuszczania brudu i aby uzyskać przy temperaturze 50°C takie same rezultaty zmywania, jak przy temperaturze 65°C.

Detergenty Łączone

Detergenty, które zawierają środek nabłyszczający należy wkładać do pojemnika na detergenty do zmywania. Pojemnik na nabłyszczacz musi być opróżniony (jeżeli tak nie jest należy przed zastosowaniem detergentu łączonego wyregulować do minimum dozownik nabłyszczacza).

Detergenty łączone "TABLETKI"

Przy stosowaniu detergentów łączonych "TABLETKI" (3 w 1, 4 w 1, 5 w 1, itd.) dla których stosowanie soli lub nabłyszczacza może

być zbędne, należy rygorystycznie przestrzegać następujących zaleceń:

- przeczytać uważnie i stosować się dokładnie do instrukcji i zaleceń podanych na opakowaniu detergentu, którego mamy użyć;
- skuteczność detergentów, które nie wymagają użycia soli, zależy od stopnia twardości wody u użytkownika. Należy sprawdzić czy stopień twardości wody mieści się w przedziale wskazanym w instrukcji stosowania detergentu.

Jeżeli użycie tego typu detergentu nie da zadowalających rezultatów zmywania należy zwrócić się do producenta detergentu.

Nieprawidłowe stosowanie tych detergentów może prowadzić do:

- tworzenia się osadu wapnia na naczyniach i we wnętrzu zmywarki;
- zmniejszenia skuteczności zmywania i suszenia.

WAŻNE

W wypadku reklamacji związanych z niewłaściwym stosowaniem tych produktów nie będzie miała zastosowania bezpłatna gwarancja.

Przypominamy, że przy stosowaniu detergentów "TABLETKI" niepotrzebny jest sygnalizator braku soli i nabłyszczacza (dostępny w niektórych modelach).

Jeżeli wystąpiłyby problemy ze zmywaniem i suszeniem naczyń należy zacząć ponownie używać tradycyjnych środków (sól, nabłyszczacz, detergent w proszku).

W takim wypadku należy:

- napełnić ponownie pojemniki na sól i nabłyszczacz;
- wykonać normalny cykl zmywania z pustą zmywarką.

Należy pamiętać że po powrocie do stosowania tradycyjnej soli do zmywarki, dopiero po kilku cyklach zmywania system odwapniania powróci do działania w sposób optymalny.

9. DODAWANIE NABŁYSZCZACZA

(Rys.A "3")

Nabłyszczacz

Nabłyszczacz, który jest automatycznie uwalniany podczas ostatniego cyklu płukania, pomaga naczyniom szybko wyschnąć i zapobiega powstawaniu plam i zabrudzeń.

Napełnianie pojemnika na nabłyszczacz

Pojemnik na nabłyszczacz znajduje się obok pojemnika na detergent (rys.A "3").

Aby otworzyć, naciśnij klappkę na pokrywie dozownika nabłyszczacza i podnieś ją.

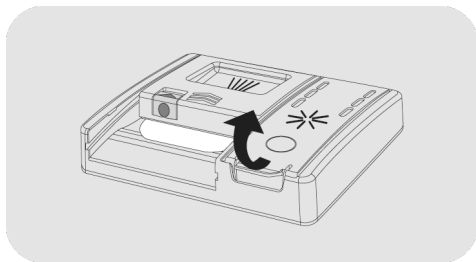

Dodaj nabłyszczacz do poziomu Maks.

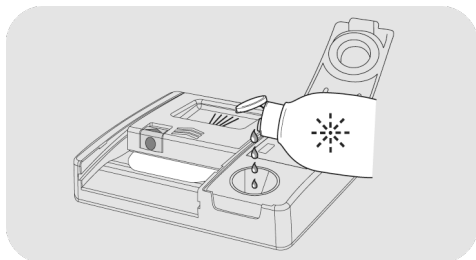

- Jeśli nabłyszczacz wyleje się, usuń go ze zbiornika myjącego.
- Rozlany nabłyszczacz może powodować nadmierne pienienie się podczas cyklu zmywania.

- Zamknij pokrywę dozownika nabłyszczacza.
- Pokrywa zatrzaskuje się do pozycji blokady.

Zawsze używaj dodatków do płukania, które są odpowiednie do automatycznych zmywarek.





Modele wyposażone w wyświetlacz lub wskaźnik nabłyszczacza (tylko w niektórych modelach)

Gdy znajdzie konieczność napełnienia pojemnika na nabłyszczacz, na wyświetlaczu pojawi się informacja o braku nabłyszczacza (w modelach z wyświetlaczem) lub zaświeci się odpowiednia kontrolka na panelu sterującym.



Został on fabrycznie ustawiony na poziom 4, zgodnie z potrzebami większości użytkowników.

Regulacja ilości nabłyszczacza

ZAWSZE rozpoczynaj procedurę z wyłączoną zmywarką.

1. Włącz urządzenie, naciśnij przycisk "WŁ./WYŁ." ①.
2. Przytrzymaj przycisk "USTAWIENIA"  "5" (5 sek.), usłyszysz krótki sygnał dźwiękowy.
3. Na wyświetlaczu pojawi się komunikat "USTAWIENIA".
4. Naciśnij przyciski "WYBÓR PROGRAMU"  , aby przejść do podmenu.
5. Wybierz opcję "NABŁYSZCZACZ".
6. Naciśnij "URUCHOM/ANULUJ" , aby uzyskać dostęp do poziomów regulacji.

PL

7. Naciśnij **"WYBÓR PROGRAMU"**  , aby wybrać wartość (R1.....R6).

8. Naciśnij **"URUCHOM/ANULUJ"** , aby potwierdzić.

9. Naciśnij **"WŁ/WYŁ"** , aby potwierdzić.

Stężenie wapnia w wodzie znacząco wpływa na tworzenie się kamienia i skuteczność suszenia.

Dlatego ważne jest regulowanie ilości nablyszczacza, aby uzyskać zadowalające rezultaty zmywania.

Jeśli po myciu na naczyniach pojawią się smugi, zmniejsz ilość o jedną pozycję. Jeśli pojawią się białawe plamy, zwiększ ilość jedną pozycję.

Modele niewyposażone we wskaźnik nablyszczacza (tylko w niektórych modelach):

Poziom nablyszczacza można sprawdzić za pomocą wskaźnika optycznego **(B)** na pojemniku dozującym.

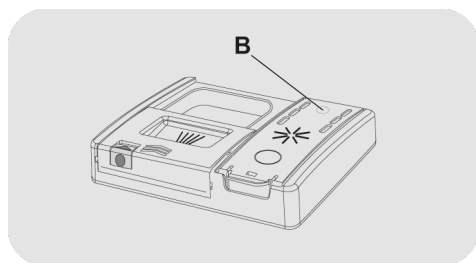

PEŁNY



ciemny

PUSTY



jasny

1. Otwórz pokrywę **(C)**.

2. Napełnij pojemnik **(D)**, aż nablyszczacz osiągnie oznaczenie poziomu "MAX".

3. Zamknij pokrywę. Upewnij się, że pokrywa zatrzasnęła się.

Regulacja ilości nablyszczacza

Ilość nablyszczacza używanego przez zmywarkę podczas zmywania można dostosować tylko za pomocą specjalnej APLIKACJI, którą można pobrać ze strony za pomocą smartfonu.

Została ona fabrycznie ustawiona na poziom 2, zgodnie z potrzebami większości użytkowników.

Stężenie wapnia w wodzie znacząco wpływa na tworzenie się kamienia i skuteczność suszenia.

Dlatego ważne jest regulowanie ilości nablyszczacza, aby uzyskać zadowalające rezultaty zmywania.

Jeśli po myciu na naczyniach pojawią się smugi, zmniejsz ilość o jedną pozycję. Jeśli pojawią się białawe plamy, zwiększ ilość jedną pozycję.

10. CZYSZCZENIE FILTRÓW

(Rys. A "4")

Na układ filtrujący składają się:

- A. **Mały pojemnik centralny** zatrzymujący większe cząstki;
 - B. **Mikrofiltr** umieszczony pod płytką, przechwytyjący nawet najdrobniejsze cząstki brudu, zapewniając w ten sposób doskonałe wypłukanie;
 - C. **Płytkę** filtrującą wodę do zmywania w sposób ciągły.
- Aby uzyskiwać niezmiennie nienaganne wyniki zmywania przed każdym zmywaniem należy koniecznie kontrolować i czyścić filtry.
 - Aby wyjąć filtr, po prostu obróć uchwyt w kierunku przeciwnym do ruchu wskazówek zegara ① i wyciągnij go, ciągnąc do góry ② (rys.1).

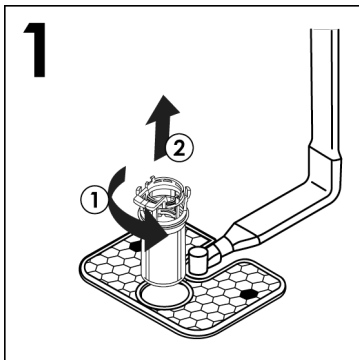

- Aby ułatwić czyszczenie, środkowy pojemnik można wyjąć (rys.2), naciskając dwa przyciski po bokach i pociągając go do góry.

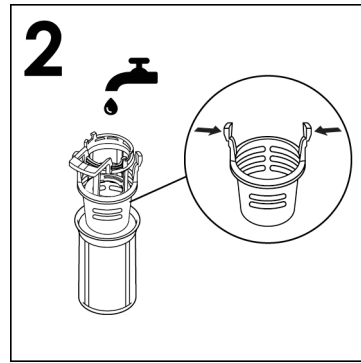

- Należy wyjąć płytkę filtra (Rys.3) i umyć wszystko w strumieniu bieżącej wody (Rys.4), posługując się ewentualnie szczoteczka.

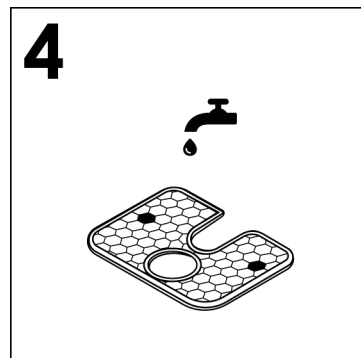
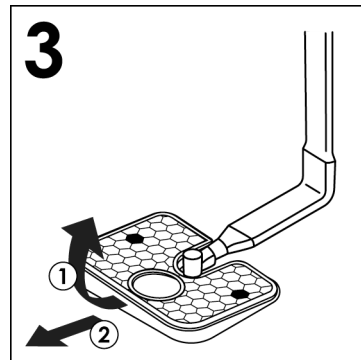

- Ponownie zmontuj płytę i filtr, wykonując poprzednie czynności w odwrotnej kolejności, zwracając uwagę na prawidłowe przykręcenie elementów, aby nie zagrozić działaniu zmywarki.
- Dla modelu wyposażonego w **samooczyszczający się mikrofiltr** konserwacja ogranicza się do sprawdzenia zespołu filtrującego, które można wykonywać co 15 dni. Zaleca się mimo wszystko po każdym zmywaniu sprawdzać, czy pojemnik centralny i płytka nie są zatkane.



OSTRZEŻENIE

Po oczyszczeniu filtrów należy sprawdzić, czy są one poprawnie połączone ze sobą i czy płytka jest idealnie umieszczona na dnie zmywarki. Należy dokładnie wkręcić filtr w płytkę, obracając nim w kierunku zgodnym z kierunkiem ruchu wskazówek zegara ponieważ niedokładne połączenie zespołu filtrującego może ujemnie wpłynąć na pracę zmywarki.

Nie wolno używać zmywarki bez filtrów.

11. PRAKTYCZNE PORADY

Jak postępować, by uzyskać możliwie najlepsze rezultaty zmywania

- Przed ułożeniem naczyń w maszynie należy wyjąć resztki jedzenia (kości, ości, resztki mięsa i warzyw, skórki z owoców, wykałaczkę, niedopałki papierosów, itd...). by nie dopuścić do zatkania filtrów, przewodu odpływowego i dysz ramienia spryskującego, co powoduje zmniejszenie sprawności zmywania.
- Nie jest konieczne płukanie naczyń przed umieszczeniem ich w zmywarce.
- Jeśli garnki i patelnie są szczególnie zabrudzone resztkami przypalonych potraw, radzimy je zamoczyć przed zmywaniem.
- Układać naczynia otworami ku dołowi.
- W miarę możliwości nie dopuszczać do wzajemnego dotykania się różnych sztuk naczyń; poprawne ich rozmieszczenie zapewni najlepsze wyniki zmywania.
- Po ułożeniu naczyń, sprawdzić, czy ramię spryskujące obraca się bez przeszkód.
- Garnki i inne urządzenia kuchenne na których pozostają przypalone lub przylegające mocno resztki jedzenia należy zamoczyć w wodzie z dodatkiem środka myjącego do zmywarek.
- Aby najlepiej umyć zastawę srebrną należy:
 - a) opłukać ją natychmiast po posiłku, szczególnie jeśli używano jej z majonezem, jajkami, rybą, itd...;
 - b) nie rozpryskiwać na niej środków myjących;
 - c) nie pozostawiać jej w styczności z innymi metalami.

Jak oszczędzać

Oto kilka wskazówek dotyczących ekonomicznego i przyjaznego środowisku użytkownika własnego urządzenia.

- Zoptymalizuj zużycie energii, wody i detergentu, a także czas pracy poprzez napełnianie zmywarki do zalecanej maksymalnej wielkości wsadu. Oszczędzaj nawet 50% energii, napełniając zmywarkę całkowicie zamiast uruchamiać ją dwukrotnie z połową wsadu
- Jeśli wykonujemy zmywanie pełnego załadunku należy umieścić naczynia zaraz po skończonym posiłku wkładając je etapami i ewentualnie włączając program ZIMNE PŁUKANIE aby zmiękczyć zabrudzenia i usunąć większe resztki między jednym a drugim załadunkiem w oczekiwaniu na pełny cykl zmywania.
- W przypadku niezbyt silnego zabrudzenia naczyń lub małego stopnia wypełnienia koszyków należy wybrać program OSZCZĘDNY, postępując zgodnie ze wskazówkami zawartymi w liście programów.
- Najbardziej wydajne programy pod względem połączonego zużycia wody i energii to zazwyczaj te, które trwają dłużej i wykorzystują niższe temperatury.

Czego nie wolno zmywać

- Należy pamiętać, że nie wszystkie naczynia przystosowane są do zmywania w zmywarce, odradzamy wstawianie części wykonanych z materiałów termoplastycznych, pokrywek z rączką drewnianą lub z tworzywa, garnków z drewnianymi rączkami, naczyń aluminiowych, z kryształu lub ze szkła ołowiowego, o ile nie jest to oddzielnie wskazane.
- Niektóre motywy dekoracyjne mają tendencję do blaknięcia, dlatego zalecamy zmyć kilkakrotnie jedną sztukę w zmywarce i dopiero po upewnieniu się, że nie następuje odbarwienie zmywać cały komplet.

- Ponadto zalecamy aby nie zmywać zastawy srebrnej razem z zastawą ze stali oksydowanej aby nie nastąpiła pomiędzy nimi reakcja chemiczna.

Gdy kupujemy nowe naczynia należy zawsze upewnić się, czy można je zmywać w zmywarkach.

Zalecenia na zakończenie programu

- Aby uniknąć ewentualnych śladów kropli spadających z koszyka górnego, należy tuż po zmywaniu wyjmować w pierwszej kolejności koszyk dolny.
- Jeśli pozostawimy na jakiś czas naczynia w zmywarce należy lekko uchylić drzwiczki aby ułatwić krążenie powietrza i poprawić warunki wysychania.

12. CZYSZCZENIE I RUTYNOWA KONSERWACJA

Prawidłowa pielęgnacja urządzenia wydłuży jego okres eksploatacji.

Czyszczenie zewnętrznych powierzchni urządzenia

- Odłączyć urządzenie od źródła zasilania.
- Do mycia zewnętrznej strony zmywarki należy używać tylko szmatki zmoczonej ciepłą wodą, bez środków odtłuszczających i szorstkich.

Czyszczenie wnętrza urządzenia

- Zmywarka nie wymaga żadnej specjalnej konserwacji, gdyż zbiornik myjący jest samooczyszczający się.
- Należy okresowo, za pomocą wilgotnej gąbki, czyścić uszczelkę gumową w drzwiczkach aby wyeliminować ewentualne ślady odpadków lub środka do płukania.
- Zalecane jest czyszczenie zmywarki, w celu usunięcia osadu z kamienia i brudu. Zalecamy przeprowadzanie w regularnych odstępach czasu cyklu mycia z dodatkiem specjalnego środka do czyszczenia zmywarek. Podczas operacji czyszczenia, zmywarka musi być pusta.
- Jeśli mimo normalnego czyszczenia płytki i filtra zauważamy, że naczynia lub garnki nie są wystarczająco dobrze zmyte lub wypłukane, należy sprawdzić czy otwory w obrotowych ramionach spryskujących (**Rys. A "5"**) nie są zatkane.

Jeśli wymagają one czyszczenia należy dokonać tego w sposób następujący:

- 1) zdejmij górne ramię wirnika, obracając nakrętkę pierścieniową od prawej do lewej strony (**rys.1**);

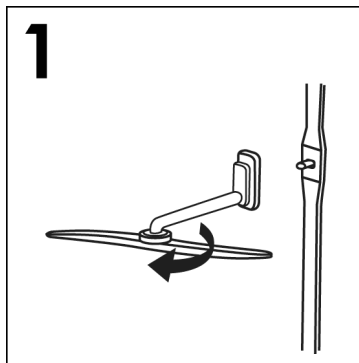

- 2) Wyciągnij dolne ramię wirnika, pociągając je do góry (**rys.2**);

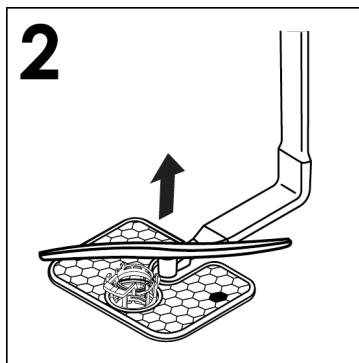

- 3) umyj ramiona wirnika pod strumieniem wody, aby usunąć wszystkie elementy blokujące w głowicach spryskujących (**rys.3**);

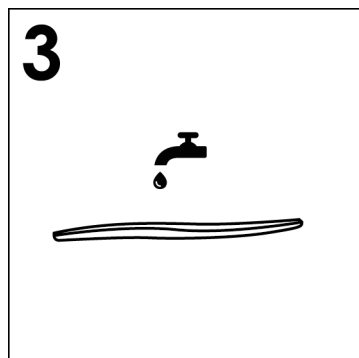

Nie używaj narzędzi, które mogą zdeformować głowice spryskujące.

4) po zakończeniu z powrotem zamontuj ramiona wirthnika w tej samej pozycji, pamiętając o ponownym ustawieniu strzałki i jej dokręceniu (**rys.4**);

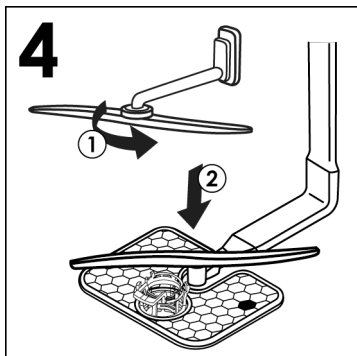

5) Wanna zmywarki jak też wewnętrzna strona drzwiczek wykonane są ze stali nierdzewnej. Jeśli mimo to zauważymy plamy tlenków, to pochodzą one jedynie z nadmiernego występowania w wodzie soli żelaza;

6) W celu usunięcia plam, zaleca się zastosować środek ciemny o bardzo drobnej ziarnistości. Nie należy stosować substancji zawierających chlor ani druciaków.

PO UŻYCIU

Po każdym zmywaniu należy zamknąć kurek doprowadzający wodę aby odciąć zmywarkę od instalacji wodnej i przycisnąć przycisk Start/Stop, co zapewni odcięcie jej od zasilania elektrycznego.

Jeśli zmywarka ma pozostawać przez dłuższy czas bezczynna, konieczne jest wykonanie następujących czynności:

1. Wykonać program zmywania bez ładowania naczyń, lecz ze środkiem myjącym, co pozwoli odtłuścić maszynę;

2. Wyjąć wtyczkę z gniazdka sieciowego;

3. Zamknąć kurek wejściowy wody;

4. Wypełnić odpowiedni pojemnik środkiem do płukania;

5. Pozostawić drzwiczki uchylone;

6. Pozostawić czyste wnętrze zmywarki;

7. Jeśli maszyna pozostawiona jest w pomieszczeniu, w którym temperatura jest niższa doprowadzić temperaturę otoczenia do wartości wyższej od 0°C i poczekać około 24 godzin na ponowne uruchomienie maszyny.

13. OPIS PANELU STEROWANIA

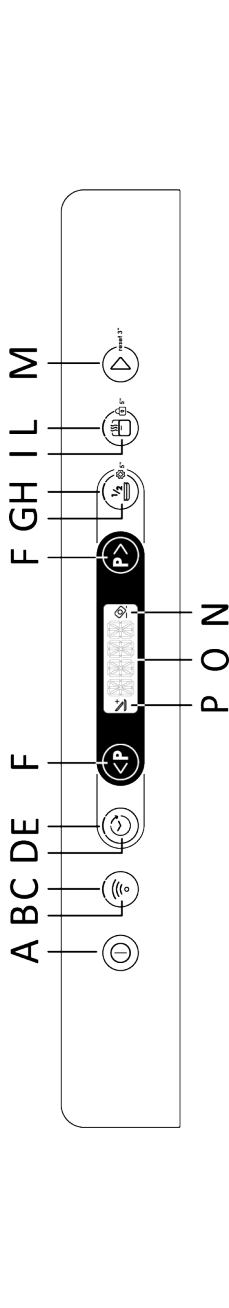

14. DANE TECHNICZNE

WYMIARY

DANE	WOLNO STOJĄCA		WBUDOWANA	
	Z BLATEM	BEZ BLATU	SEMI-ZINTEGROWANA	WBUDOWANA
Szer. x Wys. x Gł. (cm)	60x85x60.9	59,8x82x58	59,8x81,8 + 89,8x57	59,8x81,8 + 89,8x55
Głębokość z otwartymi drzwiami (cm)	120	117	117	117

DANE TECHNICZNE (Zob. tabliczka znamionowa)

Nakrycia (EN 50242)	12	13	14	15	16
Pojemność z pateinitami i naczyniami	8 osób	8 osób	9 osób	9 osób	9 osób
Ciśnienie dopływu wody (MPa)	Min. 0,08 – Maks. 0,8				
Bezpiecznik/moc pobierana/napięcie zasilania	Zob. tabliczka znamionowa				

15. WYBÓR PROGRAMU I FUNKCJE SPECJALNE







Przycisk WŁ./WYŁ. ①

- Aby włączyć lub wyłączyć urządzenie, naciśnij przycisk "WŁ./WYŁ." ①.

Pierwsze włączenie urządzenia

- Podłącz urządzenie do zasilania.
- Naciśnij przycisk "WŁ./WYŁ." ①.

W tej fazie aktywne pozostaną wyłącznie przyciski "WYBÓR PROGRAMU" i "URUCHOM/ANULUJ".

- Na wyświetlaczu pojawi się komunikat "USTAW JĘZYK" a następnie "ENGLISH".
- Naciskając przycisk "WYBÓR PROGRAMU"   możesz wybrać preferowany język.
- Aby zaakceptować wybór języka, naciśnij przycisk "URUCHOM/ANULUJ" . Zaraz po tym, na wyświetlaczu pojawi się tylko jeden raz komunikat "WITAJ". i wszystkie kontrolki zgasną.
- Na wyświetlaczu pojawi się wstępnie ustawiony program "ECO".
- Aby dostosować cykl zmywania do rodzaju zabrudzonych naczyń, wybierz odpowiedni program, naciskając dwa przyciski "WYBÓR PROGRAMU"  .
- W razie potrzeby wybierz opcje zmywania.
- Naciśnij przycisk "URUCHOM/ANULUJ" .



OSTRZEŻENIE:

Jeżeli urządzenie pozostaje włączone, a żaden program nie został wybrany ani uruchomiony, po 5 minutach nastąpi automatyczne wyłączenie zmywarki.

Kolejne włączenie urządzenia

Przytrzymaj przycisk "WŁ./WYŁ.", aby włączyć urządzenie, a na wyświetlaczu pojawi się program "ECO" lub program, który zdecydowałeś się użyć, zapisując go, gdy zmywarka jest włączona. (Aby zapisać program, patrz "Menu USTAWIENIA" w odpowiedniej części instrukcji "FUNKCJA MEMO").

Programy "AUTOMATYCZNE"

Modele z inteligentnym czujnikiem ładowania

Program "AUTO WASH", dzięki algorytmowi analizującemu stopień zabrudzenia naczyń w czasie rzeczywistym automatycznie ustawia idealną temperaturę i czas mycia, optymalizując zużycie wody i prądu.

Modele z czujnikiem zabrudzenia (tylko w niektórych modelach).

Zmywarka do naczyń jest wyposażona w czujnik zabrudzenia, który analizuje stopień mętności wody podczas wszystkich "AUTOMATYCZNYCH" faz programu (patrz lista programów). Urządzenie to automatycznie dostosowuje parametry cyklu zmywania do rzeczywistej ilości brudu na naczyniach, ponieważ mętność wody jest związana z ilością brudu na naczyniach. W ten sposób gwarantowane są doskonałe rezultaty mycia przy jednoczesnej optymalizacji zużycia wody i energii.

Programy "IMPULS" lub "PRZERYWANE" (tylko w niektórych modelach)

Niektóre programy wykorzystują system zmywania impulsowego lub przerywanego (w zależności od modelu), który zmniejsza zużycie, hałas i poprawia wydajność.

"Przerywanej" pracy pompy myjącej NIE należy traktować jako usterki; jest to cecha charakterystyczna dla mycia impulsowego i dlatego należy ją traktować jako normalną cechę programu.

ADDISH (możliwość dodawania naczyń po rozpoczęciu programu)

Po rozpoczęciu programu należy otwierać drzwi i dodawać kolejne naczynia dopiero wtedy, gdy zaświeci się kontrolka **ADDISH**. Urządzenie zatrzyma się automatycznie, a na wyświetlaczu będzie migał czas pozostały do końca cyklu. Zamknij drzwi **bez naciskania przycisków**.

Powoli i ostrożnie otwieraj drzwi, aby uniknąć zachlapania wodą.

Zdecydowanie odradza się dodawanie naczyń po wyłączeniu się kontrolki **ADDISH**, ponieważ może to wpłynąć na wydajność mycia.



OSTRZEŻENIE:

Jeśli otworzysz drzwi podczas cyklu suszenia, przerywany sygnał dźwiękowy poinformuje Cię, że cykl suszenia nie został jeszcze zakończony.

Przerywanie programu

Nie zaleca się otwierania drzwi w trakcie trwania programu, szczególnie w fazie mycia głównego i ostatniego płukania na gorąco. Jeśli jednak drzwi zostaną otwarte w trakcie trwania programu (np. w celu dodania naczyń), urządzenie zatrzyma się automatycznie.

Zamknij drzwi **bez naciskania przycisków**. Cykl rozpocznie się ponownie od miejsca, w którym został przerwany.





OSTRZEŻENIE:

Jeśli otworzysz drzwi podczas cyklu suszenia, przerywany sygnał dźwiękowy poinformuje Cię, że cykl suszenia nie został jeszcze zakończony.

Zmiana trwającego programu

Jeśli chcesz anulować i zmienić trwający już program, wykonaj następujące czynności:

1. Przytrzymaj wciśnięty przycisk **"URUCHOM/ANULUJ"** przez co najmniej 3 sekundy. 
2. Odliczanie pojawia się na wyświetlaczu **"3 -2 -1"** gdy przycisk **"ANULUJ"** jest wciśnięty.
3. Na wyświetlaczu pojawi się napis **"ANULUJ"** i rozlegną się sygnały dźwiękowe.
4. Trwający program zostanie anulowany, a na wyświetlaczu pojawi się program **"ECO"** lub program, który zdecydowałeś się użyć, zapisując go, gdy zmywarka jest włączona.
5. W tym momencie możesz ustawić nowy program za pomocą przycisków **"WYBÓR PROGRAMU"**  .



OSTRZEŻENIE:

Przed rozpoczęciem nowego programu należy sprawdzić, czy w dozowniku znajduje się jeszcze detergent. W razie potrzeby uzupełnić detergent.

Działania programu (tylko dla modeli wolnostojących)

W czasie działania programu na wyświetlaczu pokazany jest czas pozostały do zakończenia cyklu, a nazwę ustawionego programu można wyświetlić, naciskając dowolny przycisk oprócz przycisku "URUCHOM/ANULUJ" .

Jeśli podczas pracy zmywarki nastąpi przerwa w zasilaniu, wybrany program zostanie zapisany w specjalnej pamięci, a po przywróceniu zasilania program będzie kontynuowany od miejsca, w którym został przerwany.

Koniec programu

Koniec programu zostanie wskazany przez 3 sygnały trwające 3 sekundy przeplatane 20-sekundową przerwą. Po minucie zmywarka wyłączy się. Jednocześnie na wyświetlaczu na minutę pojawi się komunikat "KONIEC"

Tylko w przypadku modeli z opcją SMART DOOR, podczas fazy suszenia drzwi zostaną otwarte automatycznie i konieczne będzie odczekanie na sygnał końca cyklu, zanim można będzie wyjąć naczynia.

Przycisk "EXPRESS" (tylko w niektórych modelach)

Przycisk ten pozwala na zaoszczędzenie średnio 25% energii i czasu (w zależności od wybranego cyklu), zmniejszając

temperaturę wody do mycia oraz czas suszenia podczas ostatniego płukania. Ta opcja jest zalecana do mycia wieczornego, gdy idealnie suche naczynia nie są potrzebne od razu. Aby zapewnić lepsze suszenie, należy pozostawić lekko uchylone drzwi zmywarki, aby umożliwić naturalną cyrkulację powietrza w zmywarce.

Przycisk POŁOWA WSADU / USTAWIENIA

Ten przycisk pozwala wybrać **dwie** różne funkcje.

POŁOWA WSADU

przycisk "POŁOWA WSADU" (tylko w modelach, w których występuje) Specjalnie zaprojektowany do małych, lekko zabrudzonych wsadów, które pasują do około połowy pojemności zmywarki. Wybierając tę opcję oszczędzasz czas, energię i wodę.

Po wybraniu programu naciśnij przycisk i kontrolka zaświeci się.

Jeśli ta opcja nie jest kompatybilna z ustawionym programem, usłyszysz dźwięk.

W modelach tylko w wersji **PRO** istnieje również możliwość wyboru kosza na naczynia.

Po każdym naciśnięciu przycisku połowy wsadu na wyświetlaczu pojawi się kosz na naczynia.



Oba kosze.



Kosz dolny.



Kosz górny.

W modelach z 3. koszem zawsze będzie on aktywny.

USTAWIENIA 5"









Zmywarka do naczyń posiada ustawienia fabryczne. W menu ustawień można jednak dostosować różne parametry tak, by spełniały indywidualne wymagania dotyczące zmywania.

Można dostosować następujące parametry (JĘZYK → TABLETKI → ODKAMIENIANIE → NABŁYSZCZACZ → SYGNAŁ DŹWIĘKOWY → FUNKCJA MEMO → ŚWIATŁO WEWNĘTRZNE*)

*Tylko w modelach, w których występuje).

ZAWSZE rozpoczynaj procedurę z wyłączonej zmywarki.

USTAWIENIE JĘZYKA

1. Włącz zmywarkę do naczyń przyciskiem "WŁ/WYŁ" .
2. Przytrzymaj wciśnięty przycisk "OPCJE"  przez około 5 sekund.
3. Na wyświetlaczu pojawi się komunikat "USTAWIENIA".
4. Naciskając przycisk "WYBÓR PROGRAMU"   można wybrać kolejne parametry, które chcemy zmodyfikować.
5. Wybierz na wyświetlaczu ustawienie "JĘZYK".
6. Naciśnij przycisk "URUCHOM/ANULUJ"  aby potwierdzić wybrany parametr.
7. Na wyświetlaczu pojawi się komunikat "ENGLISH".
8. Naciśnij przyciski "WYBÓR PROGRAMU"   aby wybrać nowy język.
9. Naciśnij przycisk "URUCHOM/ANULUJ"  aby potwierdzić wybrany język, pojawi się komunikat "JĘZYK" i usłyszysz krótki dźwięk.

10. Aby wyjść z menu, naciśnij przycisk "WŁ/WYŁ" .

TABLETKI

USTAWIENIE OPCJI "TABLETKI"





(tylko w modelach, w których występuje)
Ta opcja umożliwia optymalne wykorzystanie tabletek („3 w 1”/ „4 w 1”/ „5 w 1” itp.). Naciśnięcie tego przycisku zmienia ustawiony program mycia w celu uzyskania optymalnej wydajności podczas użycia tabletek lub detergentów łączonych; ponadto wskaźniki soli i nabłyszczacza są wyłączone.





OSTRZEŻENIE:

Po wybraniu opcja ta pozostaje również aktywna (kontrolka aktywna) przez kolejne cykle zmywania i można ją dezaktywować (kontrolka wyłączona) jedynie poprzez odznaczenie tej opcji.

Ta opcja jest zalecana w przypadku korzystania z programu SZYBKI, którego czas trwania zostanie wydłużony, umożliwiając poprawę wydajności tabletek detergentowych.

1. Włącz zmywarkę do naczyń przyciskiem "WŁ/WYŁ" .
2. Przytrzymaj wciśnięty przycisk "OPCJE"  przez około 5 sekund.
3. Na wyświetlaczu pojawi się komunikat "USTAWIENIA".
4. Naciskając przycisk "WYBÓR PROGRAMU"   można wybrać kolejne parametry, które chcemy zmodyfikować.
5. Wybierz ustawienie "TABLETKI".
6. Naciśnij przycisk "URUCHOM/ANULUJ"  aby potwierdzić wybrany parametr.

7. Naciśnij przyciski **"WYBÓR PROGRAMU"**

  aby wybrać te dwa ustawienia

- **TABLETKI**
- **NIE**

8. Potwierdź swój wybór, naciskając **"URUCHOM/ANULUJ"** .

- Jeśli ustawienie **"TABLETKI"** zostanie potwierdzone, na wyświetlaczu pojawi się komunikat **"TABLETKI"** który będzie się nieprzerwanie przewijał i zaświeci się wskaźnik **"TABLETKI"**

- Jeśli ustawienie **"NIE"**, zostanie potwierdzone na wyświetlaczu pojawi się komunikat **"TABLETKI"** a kontrolka ostrzegawcza będzie wyłączona.

9. Aby wyjść z menu, naciśnij przycisk **"WŁ/WYŁ"** .

ODKAMIENIANIE

Informacje na temat ustawień **ODKAMIENIANIA** znajdują się w odpowiednim rozdziale

NABŁYSZCZACZ

Informacje na temat ustawień **NABŁYSZCZACZA** znajdują się w odpowiednim rozdziale.

WYBRANE OPCJE I USTAWIENIA WSKAŹNIKA SYGNAŁU DŹWIĘKOWEGO

Sygnal dźwiękowy, który rozlega się po naciśnięciu przycisków służących do wybierania i ustawiania funkcji i opcji zmywania, można włączyć/wyłączyć w następujący sposób (domyślnie jest włączony):



OSTRZEŻENIE:

Sygnal dźwiękowy będzie zawsze aktywny, gdy urządzenie jest włączone i wyłączone, na początku lub na końcu cyklu zmywania lub w przypadku problemu lub błędu w urządzeniu

1. Włącz zmywarę do naczyń przyciskiem **"WŁ/WYŁ"** .

2. Przytrzymaj wciśnięty przycisk **"OPCJE"** "5" przez około 5 sekund

3. Na wyświetlaczu pojawi się komunikat **"USTAWIENIA"**.

4. Naciskając przycisk **"WYBÓR PROGRAMU"** można wybrać kolejne parametry, które chcemy zmodyfikować.

5. Wybierz ustawienie **"SYGNAŁ DŹWIĘKOWY"**.

6. Naciśnij przycisk **"URUCHOM/ANULUJ"** aby potwierdzić wybrany parametr.

7. Naciśnij przyciski **"WYBÓR PROGRAMU"** aby wybrać te dwa ustawienia

- **TAK**
- **NIE**

8. Potwierdź swój wybór, naciskając **"URUCHOM/ANULUJ"** .

- Jeśli ustawienie zostanie potwierdzone, na wyświetlaczu pojawi komunikat **"SYGNAŁ DŹWIĘKOWY"** który będzie się nieprzerwanie przewijał.

9. Aby wyjść z menu, naciśnij przycisk **"WŁ/WYŁ"** .

FUNKCJA MEMO

Aby umożliwić zapisanie ostatnio używanego programu, wykonaj następujące czynności:



1. Włącz zmywarę do naczyń przyciskiem **"WŁ/WYŁ"** .

2. Przytrzymaj wciśnięty przycisk **"OPCJE"** "5" przez około 5 sekund

3. Na wyświetlaczu pojawi się komunikat **"USTAWIENIA"**.

4. Naciskając przycisk **"WYBÓR PROGRAMU"** można wybrać kolejne parametry, które chcemy zmodyfikować.

5. Wybierz ustawienie **"OSTATNIO UŻYWANY"**.

6. Naciśnij przyciski **"WYBÓR PROGRAMU"**   aby wybrać te dwa ustawienia
- **OSTATNIO UŻYWANY**
- **NIE**

7. Potwierdź swój wybór, naciskając **"URUCHOM/ANULUJ"** .

- Jeśli ustawienie zostanie potwierdzone, na wyświetlaczu pojawi się komunikat **"OSTATNIO UŻYWANY"** który będzie się nieprzerwanie przewijał.

8. Aby wyjść z menu, naciśnij przycisk **"WŁ/WYŁ"** .

ŚWIATŁO WEWNĘTRZNE (tylko w modelach, w których występuje)

Innowacyjny system oświetlenia wewnętrznego został zaprojektowany zgodnie z wysokimi standardami estetycznymi, aby Twoja zmywarka była jeszcze bardziej funkcjonalna. Gdy ładujesz lub opróżniasz zmywarkę, wewnątrz zmywarki oświetlają dwie mocne diody LED.

Światła zapalają się, gdy tylko maszyna zostanie włączona za pomocą przycisku **"WŁ/WYŁ"** .

Po okresie 5 min. zmywarka przechodzi w tryb czuwania, wyłączając światła.



Po zakończeniu cyklu naciśnij przycisk **"WŁ/WYŁ"** , aby ponownie włączyć oświetlenie wewnętrzne.

Światło nie jest włączone, gdy maszyna znajduje się w stanie opóźnionego startu lub pauzy.

1. Włącz zmywarkę przyciskiem **"WŁ/WYŁ"** .



2. Przytrzymaj wciśnięty przycisk **"OPCJE"**  5" przez około 5 sekund.

3. Na wyświetlaczu pojawi się komunikat **"USTAWIENIA"**.

4. Naciskając przycisk **"WYBÓR PROGRAMU"**   można wybrać kolejne parametry, które chcemy zmodyfikować.

5. Wybierz ustawienie **"ŚWIATŁO WEWNĘTRZNE"**.

6. Naciśnij przycisk **"URUCHOM/ANULUJ"** , aby potwierdzić wybrany parametr.

7. Naciśnij przyciski **"WYBÓR PROGRAMU"**  , aby wybrać te dwa ustawienia:
- **ŚWIATŁO WEWNĘTRZNE**
- **NIE**

8. Potwierdź swój wybór, naciskając **"URUCHOM/ANULUJ"** .

- Jeśli ustawienie **"ŚWIATŁO WEWNĘTRZNE"** zostanie potwierdzone, na wyświetlaczu pojawi się komunikat **"ŚWIATŁO WEWNĘTRZNE"**, który będzie się nieprzerwanie przewijał.

- Jeśli ustawienie **"NIE"** zostanie potwierdzone, na wyświetlaczu pojawi się komunikat **"ŚWIATŁO WEWNĘTRZNE"**.

9. Aby wyjść z menu, naciśnij przycisk **"WŁ/WYŁ"** .

FLOOR LIGHT (tylko w niektórych modelach)

Podczas trwania programu zmywania na podłogę pod drzwiami zmywarki pada światło podłogowe. Po rozpoczęciu cyklu zmywania światło pozostaje włączone do końca cyklu zmywania.

Oświetlenie podłogowe będzie migać przez 10 sekund, aby wskazać koniec cyklu zmywania.

Światło nie jest włączone, gdy maszyna znajduje się w stanie opóźnionego startu lub pauzy.

Oświetlenie podłogowe nie będzie widoczne, jeśli przed nim zostanie zainstalowana listwa przypodłogowa lub jeśli przed projektorem sygnałowym zostanie umieszczony jakiś przedmiot.

Przycisk HYGIENE +  (tylko w niektórych modelach).

Opcja ta pozwala na podwyższenie temperatury oraz modyfikację niektórych parametrów cyklu zmywania, dzięki czemu wnętrze urządzenia może być skutecznie zdezynfekowane.

Przycisk SMART DOOR / BLOKADA RODZICIELSKA 

"SMART DOOR"  (tylko w niektórych modelach).

Ta opcja aktywuje specjalne urządzenie, które otwiera drzwi na kilka centymetrów w trakcie lub pod koniec cyklu suszenia (w zależności od programów), co pozwala na bardziej naturalne i efektywne suszenie naczyń. Czas trwania wybranego cyklu zostanie automatycznie zmodyfikowany, aby zoptymalizować temperaturę płukania, umożliwiając znaczne zmniejszenie zużycia energii. Otwarcie drzwi w ostatniej fazie suszenia umożliwia recyrkulację powietrza, eliminując ryzyko powstawania nieprzyjemnych zapachów.

Gdy drzwi się otworzą, na wyświetlaczu pojawi się komunikat **"SMART DOOR"**.

Ta opcja będzie automatycznie aktywna w programie "ECO". Istnieje jednak możliwość jej dezaktywacji.



OSTRZEŻENIE:



Po wybraniu tej opcji nie można powstrzymać otwierania drzwi lub zamykać ich na siłę, ponieważ mogłoby to spowodować uszkodzenie mechanizmu. Pozostaw wolne miejsce przed drzwiami i przed ich zamknięciem poczekaj, aż urządzenie otwierające ponownie się aktywuje.

BLOKADA RODZICIELSKA  5"

AKTYWACJA BLOKADY RODZICIELSKIEJ

Zmywarka do naczyń wyposażona jest w elektroniczną blokadę rodzicielską. Blokada rodzicielska wyłącza polecenia, uniemożliwiając wprowadzenie niechcianych lub przypadkowych zmian.

Blokada rodzicielska może być aktywowana lub dezaktywowana w następujący sposób:

1. Włącz zmywarkę, przytrzymując przycisk **"WŁ/WYŁ"** .
2. Naciśnij przycisk **"BLOKADA RODZICIELSKA"**  5" przez około 5 sekund.
3. Na wyświetlaczu pojawi się komunikat **"BLOKADA RODZICIELSKA WŁĄCZONA"** i usłyszysz krótki sygnał dźwiękowy.
4. Tylko przycisk **"WŁ/WYŁ"**  pozostanie aktywny.
5. Za każdym razem, gdy naciśniesz wyłączone przyciski, wyświetlony zostanie komunikat **"BLOKADA"**.

1. Naciśnij przycisk **"BLOKADA RODZICIELSKA"**  5" przez około 5 sekund.

2. Na wyświetlaczu pojawi się komunikat **"BLOKADA WYŁ"** i usłyszysz krótki sygnał dźwiękowy.

Po wyłączeniu urządzenia przyciskiem **"WŁ/WYŁ"** , po kolejnym włączeniu urządzenia blokada rodzicielska będzie włączona.

Kontrolka ostrzegawcza "BRAK SOLI"

Gdy na wyświetlaczu pojawi się komunikat **"SOL"** lub, jeśli występuje, zaświeci się odpowiednia kontrolka , napełnij zbiornik (patrz rozdział **"DODAWANIE SOLI"**).

Jeśli poziom odkamieniania jest ustawiony na 0, sytuacja taka nie wystąpi (patrz rozdział dotyczący ustawiania odkamieniania).

Kontrolka ostrzegawcza "BRAK NABŁYSZCZACZA"

Gdy na wyświetlaczu pojawi się komunikat **"NABŁYSZCZACZ"** lub, jeśli występuje, zaświeci się odpowiednia kontrolka , napełnij zbiornik (patrz rozdział **"DODAWANIE NABŁYSZCZACZA"**).

Jeśli poziom **NABŁYSZCZACZA** jest ustawiony na 0, sytuacja taka nie wystąpi.

Przycisk "OPÓŹNIONY START"



Wybór opóźnionego startu

Ten przycisk umożliwia zaprogramowanie rozpoczęcia cyklu zmywania z opóźnieniem od 0:30 do 24 godzin.

Aby ustawić opóźniony start, wykonaj następujące czynności.

1. Włączyć zmywarkę przytrzymując wciśnięty przycisk **"WŁ/WYŁ"** , przez około 3 sekundy.

2. Wybierz program zmywania.

3. Naciśnij przycisk **"OPÓŹNIONY START"**  (na wyświetlaczu pojawi się czas **"0:30"**).

4. Ponowne naciśnięcie przycisku powoduje zwiększenie opóźnienia (każdorazowe naciśnięcie powoduje zwiększenie opóźnienia o 30 minut, maksymalnie do 4 godzin, a kolejne każde naciśnięcie przycisku zwiększa opóźnienie o 1 godzinę maksymalnie do 24:00 godzin. Ponowne naciśnięcie przycisku po opóźnieniu o 24:00 spowoduje powrót do godziny 0:00 (opóźniony start wyłączony).

5. Ustawienia opóźnionego startu będą widoczne na wyświetlaczu przez 5 sekund lub do momentu naciśnięcia przycisków **WŁ./WYŁ. - WYBÓR PROGRAMU – URUCHOM/ANULUJ.**

Zmiana programu nie zmienia czasu opóźnienia, a dioda LED będzie nadal świecić.

Po naciśnięciu przycisku **"OPÓŹNIONY START"** zostanie wyświetlone ostatnie wprowadzone ustawienie.

Odcliczanie i uruchamianie programu z OPÓŹNIONYM STARTEM

1. Kiedy dla programu ustawione jest opóźnienie:

- po naciśnięciu **"URUCHOM/ANULUJ"**



2. Kontrolka **"OPÓŹNIONY START"** będzie się świecić do końca wybranego czasu.

3. Odcliczanie czasu opóźnienia rozpoczyna się od wyświetlenia komunikatu **"START W XX: XX"**.

4. Czas będzie wyświetlany w odstępach 30-minutowych w ciągu 24 godzin i odstępach jednodominutowych w ciągu ostatnich 2 godzin.

5. Jeśli naciśniesz dowolny przycisk (z wyjątkiem przycisków **"WŁ/WYŁ - Rejestracja Wi-Fi - URUCHOM/ANULUJ"** przez 3 sekundy, wyświetli się nazwa programu **"NAZWA P XX"** (P + numer programu + nazwa programu) podczas jednego przewinięcia, a następnie ponownie pojawi się czas opóźnienia.

W przypadku awarii lub wyłączenia zasilania zmywarka zapisuje pozostały czas do momentu jej uruchomienia, który zostanie wznowiony w miejscu, w którym został przerwany, gdy tylko przywrócone zostanie zasilanie lub urządzenie zostanie ponownie

Jeśli chcesz anulować opóźniony start, wykonaj następujące czynności:

● Przytrzymać wciśnięty przycisk **"URUCHOM/ANULUJ"**. przez co najmniej 3 sekundy. Na wyświetlaczu pojawi się komunikat **"ANULUJ"** i rozlegnie się sygnał dźwiękowy.

● Opóźniony start i wybrany program zostaną anulowane. Na wyświetlaczu pojawią się dwa myślniki.

● W tym momencie, jeśli chcesz uruchomić zmywarkę do naczyń, musisz ponownie ustawić żądany program i w razie potrzeby wybrać przyciski opcji.

Aktywacja lub wyłączenie programu TRYB DEMO: (Program pokazowy do wykorzystania wyłącznie w punktach sprzedaży)

AKTYWACJA TRYBU DEMO

ZAWSZE rozpoczynaj procedurę z **wyłączoną zmywarką.**

1. Aby uruchomić **TRYB DEMO**, naciśnij jednocześnie przyciski **"WŁ/WYŁ"**  i **"POŁOWA WSADU/USTAWIENIA"**



przez 10 sekund.

2. Na wyświetlaczu **dwukrotnie** przewinie się komunikat **"DEMO ON"**

3. Teraz urządzenie jest przygotowane, do wykonania symulacji różnych programów i opcji.

Interakcja z TRYBEM DEMO



● W **"TRYBIE MODE"** użytkownik może korzystać ze zmywarki tak jak w zwykłych warunkach jej działania, ale nie może uruchomić programu, aktywne są wyłącznie przyciski **Programy, Opcje oraz Opóźniony start**. Możesz również wyłączyć zmywarkę.

● Jeśli w ciągu 7 sekund nie zostanie naciśnięty żaden przycisk, zmywarka powróci do **PASYWNEGO TRYBU DEMO**.

Gdy zmywarka jest włączona, a "TRYB DEMO" jest nadal aktywny, komunikat "DEMO ON" przewija się dwukrotnie na wyświetlaczu, ostrzegając użytkownika, że urządzenie znajduje się w tym trybie.

DEZAKTYWACJA TRYBU DEMO

ZAWSZE rozpoczynaj procedurę z wyłączoną zmywarką.

1. Aby wyłączyć **TRYB DEMO**, naciśnij jednocześnie przyciski "WŁ/WYŁ"  i "POŁOWA WSADU/USTAWIENIA"  przez **10 sekund**.
2. Na wyświetlaczu dwukrotnie przewinie się komunikat "**DEMO OFF**".
3. Zmywarka wyłączy się.
4. Urządzenie jest teraz przygotowane do włączenia i aktywacji w zwykłym trybie.

16. ZDALNE STEROWANIE (WI-FI)

Urządzenie jest wyposażone w technologię **Wi-Fi**, która umożliwia zdalne sterowanie urządzeniem za pomocą aplikacji.

Parowanie urządzenia z aplikacją

- Pobierz aplikację **hOn** na swoje urządzenie poprzez zeskanowanie kodu QR:



lub za pomocą linka:
go.haier-europe.com/download-app

Aplikacja **hOn** jest dostępna na tablety i smartfony z systemem **Android** i **iOS**.

Aby poznać wszystkie szczegóły funkcji **Wi-Fi**, można zbadać menu aplikacji w trybie **DEMO**.

- Upewnić się, że ruter jest włączony i smartfon/tablet jest podłączony do domowej sieci **Wi-Fi**.

Częstotliwość domowej sieci **Wi-Fi** musi się mieścić w paśmie **2,4 GHz**. Nie możesz skonfigurować urządzenia, jeśli Twoja domowa sieć jest ustawiona w paśmie **5 GHz**.

- Włączyć **BLUETOOTH** w swoim smartfonie/tablecie (jeśli jest dostępny).
- Otworzyć aplikację, utworzyć profil użytkownika i zarejestrować urządzenie, zgodnie z instrukcjami wyświetlanymi na ekranie.

Pomyślne parowanie

- Jeśli parowanie z aplikacją powiedzie się, kontrolka **"Wi-Fi"** będzie świecić światłem ciągłym.
- Na wyświetlaczu pojawi się komunikat **"POLACZONO"**, a następnie **"ZDALNE STEROWANIE WŁĄCZONE"**.
- Możesz teraz sterować zmywarką z aplikacji.

Niepomyślne parowanie

Jeśli parowanie z aplikacją nie powiedzie się (lub minęło 5 minut):

- Wskaźnik **"Wi-Fi"** zgaśnie.
- Na wyświetlaczu produktu pojawi się napis **"SPROBUJ PONOWNIE"**.
- Zmywarka nie będzie podłączona.
- Powtórz procedurę parowania z poziomu aplikacji.

Zresetuj Wi-Fi

W przypadku wystąpienia problemów lub zmiany ustawień domowego routera (np. zmiany nazwy/hasła sieci, dostawcy Internetu itp.) powtórz procedurę parowania, usuwając produkt z aplikacji lub zmieniając poświadczenia sieci **Wi-Fi** w ustawieniach urządzenia w aplikacji.

AKTYWACJA ZDALNEGO STEROWANIA

Gdy chcesz korzystać ze zmywarki zdalnie:

- Upewnij się, że router jest włączony i podłączony do Internetu.
- Załaduj zmywarkę, uzupełnij detergent, zamknij drzwi.
- Włącz zmywarkę przyciskiem **"WŁ./WYŁ."** ①.
- Naciśnij przycisk **"Wi-Fi"**  na wyświetlaczu pojawi się komunikat **"ZDALNE STEROWANIE WŁĄCZONE"**.
- Zamknij drzwi.

W przypadku modeli do zabudowy wykonaj tę czynność przed włączeniem urządzenia.

- Teraz można sterować zmywarką z aplikacji.

DEZAKTYWACJA ZDALNEGO STEROWANIA

- Aby wyjść ze zdalnego sterowania, ponownie naciśnij przycisk **"Wi-Fi"**  na urządzeniu.
- Wskaźnik **"Wi-Fi"** będzie migać bardzo powoli.
- **Bez trwającego cyklu:**
Na wyświetlaczu pojawi się komunikat **"ZDALNE STEROWANIE WYŁĄCZONE"**. Będzie można ręcznie wybrać nowy cykl.
- **Gdy cykl trwa:**
Na wyświetlaczu pojawi się komunikat **"ZDALNE STEROWANIE WYŁĄCZONE"**. Następnie wyświetlacz pokaże pozostały czas. Cykl zostanie zakończony bez sterowania z aplikacji.

Alternatywny sposób wyjścia z trybu zdalnego sterowania.

- **Nacisnąć przycisk "URUCHOM/ANULUJ"**

 **przez 3 sekundy**

Jeśli cykl zmywania jest w toku, zostanie anulowany, a urządzenie opuści tryb **"ZDALNEGO STEROWANIA"**. Kontrolka **"Wi-Fi"** będzie powoli migać. Teraz można ustawić nowy cykl zmywania za pomocą panelu sterowania.

- **Nacisnąć przycisk "WŁ./WYŁ."  przez 3 sekundy (lub wyłączyć zasilanie)**

Jeśli cykl zmywania jest w toku, zostanie zatrzymany, a urządzenie opuści tryb **"ZDALNEGO STEROWANIA"**. Przy ponownym włączeniu kontrolka **"Wi-Fi"** będzie powoli migać, a cykl, który był w toku, zostanie wznowiony od momentu przerwania.

Otwarcie drzwiczek spowoduje zablokowanie ZDALNEGO STEROWANIA. Aby wznowić sterowanie z aplikacji należy zamknąć drzwiczki.

Kontrolka Wi-Fi









- Wskazuje stan połączenia produktu z domową siecią Wi-Fi. Może się ona zachowywać następująco:
 - **ŚWIECĄCA:** możliwe zdalne sterowanie
 - **MIGA BARDZO POWOLI:** zdalne sterowanie wyłączone.
 - **MIGA POWOLI:** resetowanie z sieci Wi-Fi (podczas parowania aplikacji).
 - **MIGA SZYBKO:** urządzenie sparowane z aplikacją, ale brak połączenia **Wi-Fi**. Sprawdź poprawność działania routera lub aktualne poświadczenia domowej sieci **Wi-Fi** (nazwę sieci i/ lub hasło). W takim przypadku zaktualizuj ustawienia w ramach aplikacji, postępując zgodnie z instrukcjami na smartfonie.

17. OPIS PROGRAMÓW

Programu		Opis
P1	 35'	WASH&DRY 35' Ten program umożliwia mycie i suszenie ograniczonego ilości wsadu w zaledwie 35 minut (świeżo zabrudzone)
P2	 59'	SZYBKI 59' Jest to program pełnego wsadu przeznaczony do mycia i suszenia w mniej niż godzinę, przy zachowaniu wysokiej jakości zmywania.
P3	 ECO	ECO Standardowy i najbardziej wydajny program pod względem łącznego zużycia energii i wody dla standardowo zabrudzonych naczyń. Program zgodny z normą EN60436.
P4	 UNIWERSALNY	UNIWERSALNY Nadaje się do codziennych lekko zabrudzonych naczyń, program do codziennego korzystania.
P5	 INTENSYWNY	INTENSYWNY Do mocno zabrudzonych patelni i wszelkich innych przedmiotów wymagających mocnego i skutecznego mycia. Idealnie nadaje się do bardzo zabrudzonych talerzy, patelni i garnków.
P6	 SZKŁO	SZKŁO Delikatny cykl czyszczenia delikatnych, szlachetnych naczyń i kryształów. Dedykowany program, który dba o trwałość Twoich szklanych naczyń.
P7	 AUTO WASH	AUTO WASH Program, który automatycznie wybiera najbardziej efektywny czas trwania cyklu oraz temperaturę, w zależności od wsadu i stopnia zabrudzenia* *tylko w niektórych modelach
P8	 MYCIE WSTĘPNE	MYCIE WSTĘPNE Wstępne, krótkie zmywanie wykonywane rano lub w południe, kiedy chcemy przenieść główne zmywanie na okres po kolacji.

Zmywanie z myciem wstępnym

Dla programów z myciem wstępnym zalecane jest dodanie dodatkowej ilości detergentu (max. 6 gramów) bezpośrednio do wnętrza zmywarki.

Programu			FUNKCJE I OPCJE					
			Detergent do wstępnego zmywania	Temperatura mycia (°C)	Średni czas mycia ³ (min.)	Przyci "POŁOWA WSADU" ¹	Przyci "OPEN DOOR" ¹	Przyci "TABLETKI" ²
P1		WASH&DRY 35'	■	60	35	TAK*	TAK	TAK
P2		SZYBKI 59'	●	65	59	TAK*	TAK	TAK
P3		ECO	■	45	235-238	TAK*	TAK	TAK
P4		UNIWERSALNY	■	60	129-131	TAK*	TAK	TAK
P5		INTENSYWNY	●	75	135-146	TAK*	TAK	TAK
P6		SZKŁO	■	45	94-96	TAK*	TAK	TAK
P7		AUTO WASH	■	55-65	120-144	TAK*	TAK	TAK
P8		MYCIE WSTĘPNE	■	■	10	TAK*	TAK	N.D

● = Detergent mycia wstępnego

¹= tylko w niektórych modelach

² = Tylko jeśli funkcja jest aktywowana przez USTAWIENIA.

*Opcja "POŁOWA WSADU/POŁOWA WSADU PRO" dostępna w zależności od modelu

N.D.= OPCJA NIEDOSTĘPNA

³= Z zimną wodą (15°C) - Tolerancja ±10%-

W przypadku korzystania z ciepłej wody czas pozostały do zakończenia programu jest automatycznie aktualizowany podczas jego działania. Wartości mierzone w laboratorium zgodnie z normą europejską **EN60436** (wartości mogą się różnić w zależności od warunków użytkowania). Rzeczywisty czas trwania cyklu zmywania różni się w zależności od modelu.

18. MODUŁ ODKAMIENIACZA

W zależności od źródła, woda zawiera różne ilości kamienia i minerałów, które osadzają się na naczyniach pozostawiając białe plamy i ślady. Im wyższy poziom tych minerałów w wodzie, tym twardsza jest woda. Zmywarka wyposażona jest w odkamieniacz, który dzięki zastosowaniu specjalnej soli regenerującej dostarcza zmiękczoną wodę do mycia naczyń. Informacje o twardości wody można uzyskać od firmy wodociągowej.

Regulacja odkamieniacza









Odkamieniacz może uzdatniać wodę o twardości do 90 °fH (skala francuska) lub 50 °dH (skala niemiecka) poprzez 8 ustawień. W poniższej tabeli przedstawiono ustawienia dla wody z sieci wodociągowej, która ma być uzdatniana.

Poziom	Twardość wody		Użycie soli regenerującej	Ostawienie odkamieniacza
	°fH (skala francuska)	°dH (skala niemiecka)		
0	0-5	0-3	NIE	S0
1	6-10	4-6	TAK	S1
2	11-20	7-11	TAK	S2
3	21-30	12-16	TAK	S3
4*	31-40	17-22	TAK	S4
5	41-50	23-27	TAK	S5
6	51-60	28-33	TAK	S6
7	61-90	34-50	TAK	S7

*** Moduł odkamieniacza jest ustawiony fabrycznie na poziom 4 (S4), ponieważ jest to ustawienie odpowiednie dla większości użytkowników.**

Ustawić odkamieniacz w zależności od stopnia twardości wody w następujący sposób:

Zmywarka musi ZAWSZE być wyłączona przed rozpoczęciem tej procedury.

1. Włącz zmywarkę przyciskiem **"WŁ./WYL."** .
2. Przytrzymaj wciśnięty przycisk **"OPCJE"**  przez około 5 sekund.
3. Na wyświetlaczu pojawi się komunikat **"USTAWIENIA"**.
4. Naciskając przycisk **"WYBÓR PROGRAMU"**   można wybrać kolejne parametry, które chcemy zmodyfikować.
5. Wybierz ustawienie **"ODKAMIENIANIE"**.
6. Naciśnij przycisk **"URUCHOM/ANULUJ"**  aby potwierdzić wybrany parametr.
7. Na wyświetlaczu pojawia się ustawiony poziom (fabrycznie ustawiony poziom to **"S4"**).
8. Naciśnij przyciski **"WYBÓR PROGRAMU"**   aby wybrać różne poziomy ustawień.
9. Potwierdź swój wybór, naciskając **"URUCHOM/ANULUJ"** .
10. Na wyświetlaczu przewinie się komunikat **"ODKAMIENIANIE"**.
11. Aby wyjść z menu, naciśnij przycisk **"WŁ./WYL."** .

Aby ponownie zmienić ustawienie zmiękczacza, należy wykonać tę samą procedurę.



OSTRZEŻENIE

W przypadku przerwania procedury wyłączyć zmywarkę, naciskając przycisk "WŁ./WYŁ." i zacząć procedurę od początku (KROKU 1).

Informacja o regeneracji żywicy solą

Faza regeneracji jest przeprowadzana pod koniec cyklu zmywania.

W fazie żywicy zużywa się około **3,5 litra** wody, przy zużyciu energii około **1 Wh** i wydłużeniu czasu cyklu o około **7 minut**.

W przypadku cyklu **Eco** wygląda to tak, jak pokazano w tabeli.

Poziom	WYŚWIETLACZ	Częstotliwość
S0	WYŚWIETLACZ S0	Nigdy
S1	WYŚWIETLACZ S1	1 co 9 cykli
S2	WYŚWIETLACZ S2	1 co 7 cykli
S3	WYŚWIETLACZ S3	1 co 5 cykli
S4	WYŚWIETLACZ S4	1 co 4 cykle
S5	WYŚWIETLACZ S5	1 co 3 cykle
S6	WYŚWIETLACZ S6	1 co 2 cykle
S7	WYŚWIETLACZ S7	Każdy cykl

19. ROZWIĄZYWANIE PROBLEMÓW I GWARANCJA

Jeżeli zmywarka nie działa prawidłowo, należy sprawdzić instrukcje przedstawione poniżej z praktycznymi wskazówkami dotyczącymi rozwiązywania najczęstszych problemów. **Jeżeli usterka będzie się utrzymywać lub powtarzać, należy się skontaktować z Centrum Wsparcia Technicznego.**

RAPORTY O BŁĘDACH

- **Modele z wyświetlaczem:** Błędy są sygnalizowane przez numer poprzedzony literą "E" (np. Błąd 2 = E2) i krótkim sygnałem dźwiękowym.
- **Modele bez wyświetlacza:** błąd sygnalizowany jest migotaniem wszystkich lampek kontrolnych LED - tyle razy, ile wynosi kod błędu - z 5-sekundowymi przerwami (np.: Błąd 2 = dwa migotania -> pauza 5 sekund -> dwa migotania -> itd.).

Tylko modele z wyświetlaczem

Wyświetlany błąd	Znaczenie i rozwiązanie
"BRAK WODY" z krótkim sygnałem dźwiękowym (<i>tylko niektóre modele</i>). BŁĄD E2 (z wyświetlaczem) z krótkim sygnałem dźwiękowym	Zmywarka nie napelnia się wodą
	Upewnić się, że dopływ wody jest otwarty.
	Upewnić się, że wąż doprowadzający wodę nie jest zgięty ani zmiądzony. Upewnić się, że rura odpływowa znajduje się na odpowiedniej wysokości (patrz rozdział na temat montażu).
BŁĄD E3 (z wyświetlaczem) z krótkim sygnałem dźwiękowym	Zamknąć dopływ wody, odkręcić wąż doprowadzenia wody z tyłu zmywarki i sprawdzić, czy filtr „piaskowy” nie jest zatkany.
	Zmywarka nie usuwa wody
BŁĄD E4 (z wyświetlaczem) z krótkim sygnałem dźwiękowym	Upewnić się, że rura spustowa nie jest wygięta, zatkana lub zablokowana, a filtr nie jest zatkany.
	Upewnić się, że syfon nie jest zatkany.
	Woda wycieka
BŁĄD E8 (z wyświetlaczem) z krótkim sygnałem dźwiękowym	Upewnić się, że rura spustowa nie jest wygięta, zatkana lub zablokowana, a filtr nie jest zatkany.
	Upewnić się, że syfon nie jest zatkany.
BŁĄD E18 (z wyświetlaczem) z krótkim sygnałem dźwiękowym	Element grzewczy wody nie działa prawidłowo lub płytka filtracyjna jest zatkana
	Wyczyścić płytkę filtracyjną.
BŁĄD E18 (z wyświetlaczem) z krótkim sygnałem dźwiękowym	Problemy z poziomem wody; sprawdź zatkana płytke filtracyjną.
	Wyczyścić płytkę filtracyjną.

BŁĄD E21 (z wyświetlaczem) z krótkim sygnałem dźwiękowym	Niekontrolowany dopływ wody z otwartym zaworem elektromagnetycznym.
	Natychmiast zakręć kran i odłącz urządzenie od zasilania.
Wszystkie inne kody (z wyświetlaczem)	Wyłącz zmywarkę i odłącz ją od gniazdka zasilania, odczekaj 1 minutę. Włącz zmywarkę i uruchom program. Jeśli błąd znowu się pojawi, skontaktuj się bezpośrednio z Autoryzowanym Centrum Obsługi Klienta.

Tylko modele bez wyświetlacza

Jeśli podczas pracy programu wystąpią usterki, lampka kontrolna odpowiadająca wybranemu cyklowi zacznie szybko migać i zabrzmi przerywany sygnał dźwiękowy. W takim przypadku należy wyłączyć zmywarkę, naciskając przycisk WŁ./WYŁ.

Po sprawdzeniu, czy dopływ wody jest otwarty, czy rura spustowa nie jest wygięta i czy syfon lub filtry nie są zatkane, należy ponownie ustawić wybrany program.

Jeżeli usterka będzie się utrzymywać, należy się skontaktować z Centrum Wsparcia Technicznego.

Zmywarka wyposażona jest w zabezpieczenie przed przepełnieniem, które w razie problemu automatycznie odprowadza nadmiar wody.



OSTRZEŻENIE

Aby zapewnić prawidłową pracę urządzenia zabezpieczającego przed przepełnieniem, nie zaleca się przesuwania ani przechylenia zmywarki podczas pracy. W razie konieczności przechylenia lub przesunięcia zmywarki należy upewnić się, że cykl zmywania jest zakończony i że w urządzeniu nie pozostaje woda.

Inne usterki

USTERKA	PRZYCZYNA	ROZWIĄZANIE
1. Żaden program nie działa	Wtyczka nie jest podłączona do gniazdka	Podłączyć wtyczkę
	Nie naciśnięto przycisku O/I	Nacisnąć przycisk
	Drzwi są otwarte	Zamknąć drzwi
	Brak prądu	Sprawdzić
2. Zmywarka nie napełnia się wodą	Zobacz punkt 1	Sprawdzić
	Zawór wody jest zamknięty	Otworzyć zawór z wodą
	Wąż doprowadzający wodę jest załamany	Wyeliminować załamania węża
	Filtr węża doprowadzającego wodę jest zatkany	Oczyścić filtr na końcu węża

USTERKA	PRZYCZYNA	ROZWIĄZANIE
3. Zmywarka nie odprowadza wody	Filtr jest zabrudzony	Oczyścić filtr
	Rura spustowa jest załamana	Wyeliminować załamania rury
	Przedłużenie rury spustowej nie jest prawidłowo podłączone	Postępować zgodnie z instrukcjami dotyczącymi podłączenia rury spustowej
	Przyłącze wylotowe na ścianie jest skierowane ku dołowi, a nie ku górze	Wezwać wykwalifikowanego technika
4. Zmywarka ciągle odprowadza wodę	Zbyt niskie położenie rury spustowej	Rurę spustową podnieść na wysokość co najmniej 40 cm nad podłogą
5. Nie słychać, aby ramiona natryskowe obracały się	Nadmierna ilość detergentu	Zmniejszyć ilość detergentu. Użyć odpowiedniego detergentu
	Jakieś naczynie blokuje obrót ramienia	Sprawdzić
	Płyta filtracyjna i filtr bardzo zabrudzony	Oczyścić płytę filtracyjną i filtr
6. W urządzeniach elektronicznych bez wyświetlacza: jeden lub więcej wskaźników szybko miga	Zakręcony zawór wody	Wyłączyć urządzenie Otworzyć zawór Ponownie ustawić cykl
7. Naczynia umyte tylko częściowo	Zobacz punkt 5	Sprawdzić
	Dno patelni nie zostało dobrze umyte	Przypalone resztki należy namoczyć przed włożeniem patelni do zmywarki
	Brzeg patelni nie został dobrze umyty	Zmienić położenie patelni
	Ramiona natryskowe są częściowo zatkane	Zdjąć ramiona natryskowe, odkręcając nakrętki pierścieniowe zgodnie z ruchem wskazówek zegara i przemyć pod bieżącą wodą
	Naczynia nie zostały prawidłowo załadowane	Nie umieszczać naczyń zbyt blisko siebie
	Koniec rury spustowej zanurzony jest w wodzie	Koniec rury spustowej nie może stykać się z wypływającą wodą
	Odmierzono niewłaściwą ilość detergentu lub jest on stary i zbrylony	Zwiększyć ilość w zależności od stopnia zabrudzenia naczyń lub zmienić detergent
	Zakrętka pojemnika z solą nie jest prawidłowo zamknięta	Dokręcić prawidłowo
	Program mycia nie jest dość intensywny	Wybrać intensywniejszy program
8. Detergent nie jest podany lub jest podany częściowo	Sztućce, naczynia, patelnie itp. uniemożliwiają otwarcie dozownika detergentu	Ustawić naczynia w taki sposób, aby nie blokowały dozownika
9. Obecność białych plam na naczyniach	Woda z sieci jest zbyt twarda	Sprawdzić poziom soli i nabyłszczacza i dostosować. Jeżeli usterka będzie się utrzymywać, należy się skontaktować z Centrum Wsparcia Technicznego

USTERKA	PRZYCZYNA	ROZWIĄZANIE
10. Hałas podczas mycia	Naczynia uderzają o siebie	Sprawdzić ustawienie naczyń w koszu
	Ramiona obrotowe uderzają o naczynia	Sprawdzić ustawienie naczyń w koszu
11. Naczynia nie są całkowicie suche	Niedostateczny przepływ powietrza	Pozostawić drzwi zmywarki do naczyń uchylone na końcu programu zmywania, aby umożliwić naturalne wyschnięcie naczyń
	Brak nablyszczacza	Napełnić dozownik nablyszczacza

UWAGA: Jeżeli którakolwiek z powyższych sytuacji spowoduje złą wydajność mycia lub niewystarczające płukanie, należy ręcznie usunąć zanieczyszczenia z naczyń, ponieważ końcowy cykl suszenia utwardza zanieczyszczenia, co utrudnia ich usunięcie podczas kolejnego mycia.

Jeśli usterka nie ustąpi, należy skontaktować się z Centrum Wsparcia Technicznego, podając model zmywarki. Ta informacja znajduje się na tabliczce umieszczonej w górnej części wewnętrznej strony drzwi zmywarki lub na gwarancji. Informacje te umożliwią podjęcie szybszych i skuteczniejszych działań.

Z wyjątkiem listy części zamiennych dostępnej na naszej stronie internetowej, w żadnym wypadku nie należy naprawiać ani próbować naprawiać urządzenia samodzielnie ani zlecać naprawy osobom niedoświadczonym i/lub niewykwalifikowanym. Naprawy wykonywane przez osoby niedoświadczone i/lub niewykwalifikowane mogą spowodować obrażenia ciała lub poważne awarie sprzętu i uszkodzenie mienia. Należy skontaktować się z naszymi Autoryzowanymi centrami pomocy technicznej.

Zalecamy, aby zawsze używać oryginalnych części zamiennych, które można uzyskać w naszym dziale obsługi klienta przez okres co najmniej **10 lat** od momentu wprowadzenia urządzenia do obrotu na terenie Europejskiego Obszaru Gospodarczego.



OSTRZEŻENIE

Producent nie ponosi odpowiedzialności za szkody powstałe u osób i rzeczy i/lub za kwestie bezpieczeństwa, wynikające z napraw nie wykonanych przez Autoryzowane centrum pomocy technicznej lub przez partnera serwisowego autoryzowanego przez producenta zgodnie z wytycznymi firmy dotyczącymi naprawy i konserwacji jej produktów. Wszelkie uszkodzenia produktu spowodowane przez nieuprawnione osoby podczas próby naprawy nie będą objęte standardową gwarancją.

Od 1 marca 2021 r. informacje dotyczące energii i środowiska związane z etykietami energetycznymi urządzeń gospodarstwa domowego oraz specyfikacjami dotyczącymi ich ekoprojektu dla Europy znajdują się w bazie danych produktów (EPREL) pod następującym linkiem <https://eprel.ec.europa.eu/> lub poprzez kod QR znajdujący się na etykiecie energetycznej.

PL

Pomoc i gwarancja

Produkt jest objęty gwarancją ustawową oraz na warunkach określonych w karcie gwarancyjnej dołączonej do produktu. Kartę należy przechowywać i okazywać w razie potrzeby w autoryzowanym Centrum Wsparcia Technicznego wraz z dowodem zakupu. Warunki gwarancji można również sprawdzić na naszej stronie internetowej.

Aby uzyskać pomoc, należy wypełnić formularz online lub skontaktować się z nami pod numerem wskazanym na stronie wsparcia na naszej witrynie internetowej.

Producent nie ponosi odpowiedzialności za ewentualne błędy drukarskie w niniejszej broszurze. Ponadto producent zastrzega sobie prawo do wprowadzania w swoich produktach zmian, które uzna za przydatne, bez zmiany zasadniczych właściwości produktów.

20. WARUNKI OTOCZENIA



Niniejsze urządzenie jest oznakowane zgodnie z europejską Dyrektywą 2012/19/UE w sprawie zużytego sprzętu elektrycznego i elektronicznego (WEEE).

Zużyty sprzęt elektryczny i elektroniczny (WEEE) zawiera zarówno substancje zanieczyszczające, które mogą mieć negatywne konsekwencje dla środowiska, jak i podstawowe komponenty, które mogą być użyte ponownie. Ważne jest, aby WEEE poddano szczególnym zabiegom mającym na celu usunięcie i pozbycie się wszystkich zanieczyszczeń, oraz odzysk i recykling wszystkich materiałów.

Prywatne osoby mogą odegrać ważną rolę w zapewnieniu, że WEEE nie stanie się problemem środowiskowym; to jest:

- WEEE nie może być traktowany jak odpad z gospodarstwa domowego;
- WEEE należy przekazać do punktów zbiórki zarządzanych przez gminę lub przez zarejestrowane firmy. W wielu krajach zużyty sprzęt elektryczny i elektroniczny o dużych gabarytach może być odbierany z domu.

W wielu krajach przy zakupie nowego urządzenia, stary sprzęt można zwrócić sprzedawcy detalicznemu, który musi go odebrać bezpłatnie na zasadzie wymiany jeden do jednego, o ile jest to sprzęt tego samego typu i pełni taką samą funkcję co dostarczony sprzęt.

Ďakujeme, že ste si vybrali tento produkt. Sme hrdí na to, že vám ponúkame ideálny product a najlepší kompletný sortiment domácich spotrebičov pre každodenné činnosti.

Starostlivo si prečítajte tento návod pre správne a bezpečné používanie spotrebiča a pre užitočné tipy na efektívnu údržbu.



Umývačku riadu používajte iba po dôkladnom prečítaní si týchto pokynov. Odporúčame vám, aby ste mali túto príručku vždy po ruke a v dobrom stave v prípade použitia aj budúcim vlastníkom.

Skontrolujte, či je spotrebič dodaný spolu s týmto návodom na obsluhu, záručným listom, adresou servisného strediska a štítkom energetickej účinnosti. Každý výrobok je identifikovaný jedinečným 16-miestnym kódom, nazývaným tiež "sériové číslo", vytlačeným na záručnom liste alebo na technickom štítku nachádzajúcom sa vo vnútri dverí v pravom hornom rohu. Tento kód je druh identifikačného preukazu špecifického pre daný produkt, ktorý budete musieť použiť na registráciu produktu alebo ak budete potrebovať kontaktovať Centrum technickej pomoci.

Obr. A

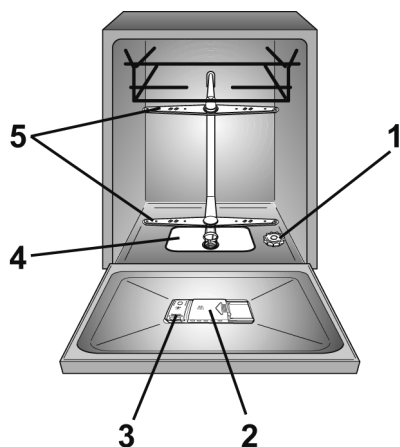

Obsah

- 1. ZÁKLADNÉ BEZPEČNOSTNÉ PRAVIDLÁ**
- 2. DODÁVKA VODY**
- 3. PLNENIE SOĽOU**
- 4. NASTAVENIE HORNÉHO KOŠA (LEN U NIEKTORÝCH MODELOV)**
- 5. ROZLOŽENIE RIADU**
- 6. INFORMÁCIE PRE TESTOVACIE LABORATÓRIA**
- 7. PLNENIE UMÝVACIEHO PROSTRIEDKU**
- 8. DRUHÝ UMÝVACÍCH PROSTRIEDKOV**
- 9. PLNENIE LEŠTIDLA**
- 10. ČISTENIE FILTROV**
- 11. PRAKTICKÉ RADY**
- 12. ÚDRŽBA A ČISTENIE**
- 13. POPIS OVLÁDACIEHO PANELU**
- 14. TECHNICKÉ ÚDAJE**
- 15. VÝBER PROGRAMU A ŠPECIÁLNE VLASTNOSTI**
- 16. DIALKOVÉ OVLÁDANIE (Wi-Fi)**
- 17. PROGRAMOVÁ LEGENDA**
- 18. ODSTRAŇOVAČ VODNÉHO KAMEŇA**
- 19. ODSTRÁNENIE MOŽNÝCH PROBLÉMOV A ZÁRUKA**
- 20. PODMIENKY PRE ŽIVOTNÉ PROSTREDIE**

1. ZÁKLADNÉ BEZPEČNOSTNÉ PRAVIDLÁ

- Tieto spotrebiče sú určené na použitie v domácnostiach a podobných prostrediach ako napríklad:
 - kuchynských priestoroch pre zamestnancov v obchodoch, kanceláriách a iných pracovných prostrediach;
 - farmách;
 - klientmi v hoteloch, moteloch a iných prostrediach rezidenčných typov;
 - prostrediach typu nocľah s raňajkami.

Rôzne používanie tohto spotrebiča v inom než v prostredí domácnosti alebo pri bežných upratovacích činnostiach, ako sú napríklad komerčné využitie odborníkmi alebo vyškolenými používateľmi, je vylúčené aj vo vyššie uvedených prostrediach. Ak je spotrebič používaný spôsobom, ktorý nie je v súlade s vyššie uvedeným, môže to skrátiť životnosť spotrebiča a zrušiť záruku u výrobcu. Akékoľvek poškodenie zariadenia alebo iné škody alebo straty vyplývajúce z používania, ktoré nie sú v súlade s domácim používaním (aj keď sa nachádzajú v domácom alebo rodinnom prostredí), nebudú výrobcom akceptované v maximálnom rozsahu povolenom zákonom.

● pre trh v EÚ

Spotrebič môžu používať osoby staršie ako 8 rokov a osoby s obmedzenými fyzickými, zmyslovými alebo duševnými schopnosťami bez skúseností alebo znalostí produktu, iba ak sú pod dohľadom alebo sú poučené o bezpečnom používaní spotrebiča a uvedomujú si možné riziká.

● pre trhy mimo EÚ

Tento spotrebič nie je určený na použitie osobami (vrátane detí) so zníženými fyzickými, zmyslovými alebo duševnými schopnosťami alebo s nedostatkom skúseností a znalostí, pokiaľ nie sú pod dohľadom alebo poučené osobou zodpovednou za ich bezpečnosť.

- Deti by mali byť pod dozorom, aby sa zabezpečilo, že sa so zariadením nebudú hrať
- Deti vo veku do 3 rokov by nemali zostávať sami bez nepretržitého dozoru.
- Ak je napájací kábel poškodený, musí byť vymenený za špeciálny kábel alebo zostavu, ktorá je k dispozícii u výrobcu alebo jeho servisného zástupcu.

- Na pripojenie vody používajte iba hadicové súpravy dodávané so spotrebičom (nepoDeti by mali byť pod dozorom, aby sa zabezpečilo, že sa so zariadením nebudú hrať/žívajte staré hadicové súpravy).
- Tlak vody musí byť medzi 0,08 MPa až 0,8 MPa.
- Uistite sa, že koberce alebo rohožky neblokujú základňu alebo ventilačné otvory.
- Po inštalácii musí byť spotrebič umiestnený tak, aby bola prístupná zástrčka.
- Nenechávajte otvorené dvere vo vodorovnej polohe, aby ste predišli potenciálnemu nebezpečenstvu (napr. zakopnutiu).
- Ďalšie informácie o výrobku alebo ohľadom technického listu, nájdete na webovej stránke výrobcu.
- Maximálny počet prestieraní nájdete na príslušnom typovom štítku priloženom k produktu.
- Skontrolujte, či je elektrický systém uzemnený a či spĺňa všetky platné zákony a či je zásuvka kompatibilná s konektorom spotrebiča.

Výrobca odmieta akúkoľvek zodpovednosť za akékoľvek poškodenie osôb alebo majetku v dôsledku neuzemnenia zariadenia

- Uistite sa, že umývačka riadu nestláča napájací kábel.
- Vo všeobecnosti sa neodporúča používať adaptéry, viacnásobné zástrčky a / alebo predlžovacie káble.



VÝSTRAHA:

Spotrebič nesmie byť napájaný prostredníctvom externého spínacieho zariadenia, ako je časovač, ani pripojený k obvodu, ktorý je pravidelne vypínany obsluhou.

- Pred čistením alebo údržbou umývačky riadu, odpojte ju od elektrickej siete a vypnite prívod vody.
- Nevyťahujte sieťovú šnúru ani zariadenie, aby ste zariadenie odpojili.



VÝSTRAHA:

Počas prania môže voda dosahovať veľmi vysokú teplotu.

Elektrické pripojenia a bezpečnostné pokyny

- Technické údaje (napájacie napätie a príkon) sú uvedené na typovom štítku výrobku.

- Nenechávajte spotrebič vystavený prostrediu (dážď, u slnku atď.).
- Sklon alebo sedenie na otvorených dvierkach umývačky môže spôsobiť prevrhnutie.
- Pri presúvaní nezdvíhajte umývačku riadu za dvierka. Počas prepravy nikdy neukladajte dvierka na vozík. Odporúčame, aby spotrebič zdvíhali dvaja ľudia.
- Umývačka riadu je určená pre bežné kuchynské potreby. Predmety, ktoré boli kontaminované benzínom, farbou, stopami z ocele alebo železa, korozívnymi chemikáliami, kyselinami alebo zásadami, sa nesmú umývať v umývačke riadu.
- Ak je v domácnosti inštalované zariadenie na zmäkčovanie vody, nie je potrebné pridávať soľ na zmäkčovač vody.
- Ak sa spotrebič pokazí alebo prestane správne fungovať, vypnite ho, vypnite prívod vody a nemanipulujte so spotrebičom. Opravy by malo vykonávať len strediskom technickej pomoci a mali by byť namontované iba originálne náhradné diely. Nedodržanie týchto pokynov môže ohroziť bezpečnosť spotrebiča.

- Ak po odstránení obalu potrebujete premiestniť zariadenie, nepokúšajte sa ho zdvihnúť za spodnú časť dvierok. Mierné dvierka otvorte a zdvihnite zariadenie držaním za hornú časť.

Označením tohto produktu , potvrdzujeme na vlastnú zodpovednosť, úplný súlad tohto produktu so všetkými príslušnými požiadavkami na bezpečnosť, zdravie a životné prostredie podľa európskych právnych predpisov.



VÝSTRAHA:

Nože a iné nástroje s ostrými časťami musia byť vložené do košíka s ich ostrými časťami smerom snadol alebo umiestnené v horizontálnej polohe.

Inštalácia

- Odstráňte všetky súčasti obalu.



VÝSTRAHA:

Uchovávajte obalové materiály mimo dosahu detí.

- Neinštalujte a nepoužívajte umývačku riadu, ak je poškodená.
- Dodržujte pokyny dodané s výrobkom.



VÝSTRAHA:

(len vstavané a polointegrované modely)

Umývačku riadu nezapájajte do elektrickej siete, kým sa nebudú ukončené všetky montážne úkony podľa "TECHNICKÝCH POKYNOV NA INŠTALÁCIU" dodaných s výrobkom.



VÝSTRAHA:

(len vstavané a polointegrované modely)

Umývačku riadu nezapájajte do elektrickej siete, kým nebude úplne nainštalovaný predný panel.

V opačnom prípade môže pretrvávajúť riziko zásahu elektrickým prúdom.



VÝSTRAHA:

(len voľne stojace modely).

Ak je pri inštalácii umývačky riadu potrebné odstrániť pracovnú dosku a protizávažie v modulárnej kuchynskej linke, pozorne si prečítajte inštalačný návod vložený do umývačky riadu.



VÝSTRAHA:

Pred prvým zapnutím sa uistite, že je výrobok inštalovaný vo vodorovnej polohe pomocou nastaviteľných nožičiek. Skontrolujte vodorovnú polohu pomocou liehovej vodováhy.

Výmena prívodnej hadice

- V prípade prasknutia sa hadica musí nahradiť za originálny náhradný diel, ktorý je k dispozícii u výrobcu alebo v jeho servisnom stredisku.



VÝSTRAHA:

Na pripojenie vody používajte iba hadicovú súpravu dodávanú so spotrebičom. Nepoužívajte znovu staré hadicové súpravy.

- Odstráňte pomôcku proti demontáži (A) odskrutkovaním upevňovacej skrutky (B).
- Odstráňte prívodnú hadicu (C) odskrutkovaním prstencovej matice (D).
- Pripojte novú prívodnú hadicu naskrutkovaním prstencovej matice.
- Nasadte pomôcku proti demontáži, upevnite ju určenou skrutkou.

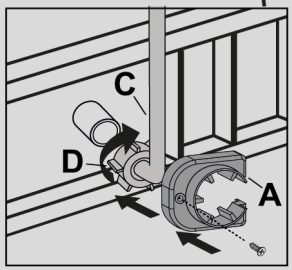
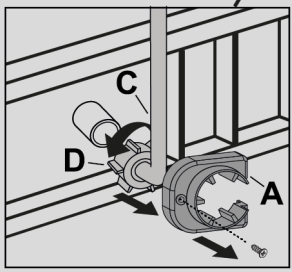
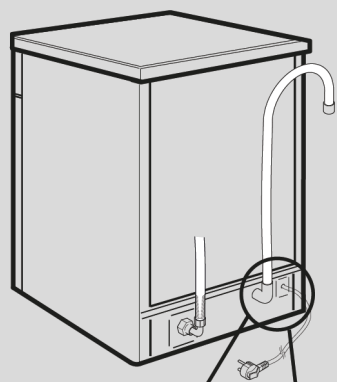

VÝSTRAHA:

Skontrolujte, či je prstencová matica správne zaskrutkovaná a či nedochádza k úniku vody.

2. DODÁVKA VODY

Spotrebič musí byť pripojený k prívodu vody len novými hadicami, ktoré sú dodávané ako výbava spotrebiča. Staré hadice prívodu vody nesmú byť opäť používané.

- Napúšťacia a vypúšťacia hadica môže byť vedené doľava alebo doprava.

Umývačka môže byť pripojená buď k studenej vode alebo teplej vode, ak jej teplota neprekročí 60°C.

- Tlak vody musí mať minimálnu hodnotu 0,08 MPa a maximálnu hodnotu 0,8 MPa.
- Napúšťacie hadice musia byť pripojené k prívodnému ventilu, aby bolo možné zastaviť prívod vody v čase, keď umývačka nie je v prevádzke (**obr.1B**).
- Umývačka je vybavená prívodnou hadicou vody s koncovkou so závitom 3/4" (**obr.2**).
- Prívodná hadica vody "A" musí byť naskrutkovaná na kohútik prívodu vody "B" pomocou koncovky 3/4", uistíte sa, či je koncovka riadne dotiahnutá.

- Ak je to potrebné, môže byť prívodná hadica vody predĺžená až na 2,5 m. Pokiaľ máte takúto požiadavku, kontaktujte autorizované servisné stredisko.

- Ak je umývačka pripájaná k novému rozvodu vody, alebo k dlhšie nepoužívanému rozvodu, nechajte niekoľko minút odtekať vodu, kým pripojíte napúšťaciu hadicu. Zabráňte tým zaneseniu filtračného sitka pri napúšťacom ventilu umývačky vápenatými usadeninami.

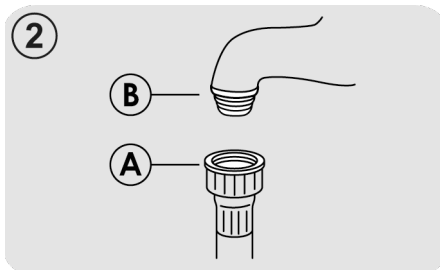
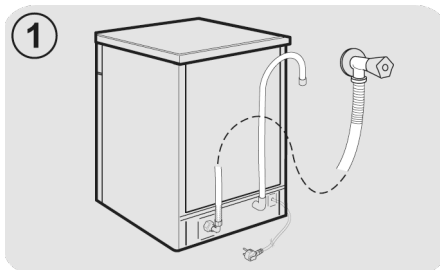

Hydraulické bezpečnostné zariadenia

Všetky umývačky riadu sú vybavené ochranou proti pretečeniu, ktorá pri prekročení normálnej hladiny vody spôsobenej poruchou, automaticky blokuje tok vody a / alebo odvádza nadbytočné množstvo vody.

NIEKTORÉ MODELY môžu obsahovať jednu alebo viac z nasledujúcich funkcií:

● BLOKOVANIE VODY (obr.3)

Systém vodného blokovania bol navrhnutý tak, aby zlepšil bezpečnosť vášho spotrebiča. Systém zabraňuje záplave, ktorá môže byť spôsobená poruchou spotrebiča alebo v dôsledku zlomenia gumových hadíc a najmä na hadiciach určených na prívod vody.

Ako to funguje

Záchytná vaňa umiestnená na spodnej časti spotrebiča zhromažďuje akýkoľvek možný únik vody a ovláda senzor, ktorý aktivuje ventil umiestnený pod vodovodným kohútikom a zablokuje akúkoľvek vodu, dokonca aj s úplne otvoreným kohútom.

Ak časť znázornená vo výreze obrázku "A" je poškodená, ihneď vyťahnite zástrčku zo zásuvky.

Aby sa zabezpečil dokonalý chod bezpečnostného systému, vid' hadica s výrezom obrázku "A", hadica by mala byť pripojená k vodovodnému kohútiku, ako je to znázornené na obrázku.

Hadica na prívod vody by sa nemala rezať, pretože obsahuje živé elektrické časti. Ak nie je hadica dostatočne dlhá na správne pripojenie, musí byť nahradená dlhšou. Hadicu môžete získať zo servisného strediska.

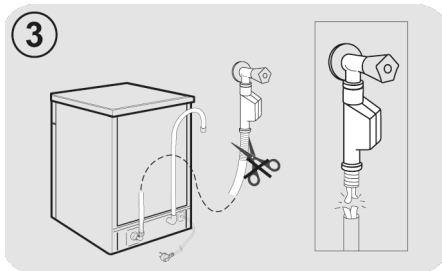

● AQUASTOP (obr.4):

je zariadenie umiestnené na prívodnej hadici, ktorá zastavuje tok vody, ak sa hadica poškodí; v tomto prípade sa v okne "A" objaví červená značka a hadica sa musí vymeniť. Ak chcete odskrutkovať maticu, stlačte zariadenie jednosmerného zámku "B".

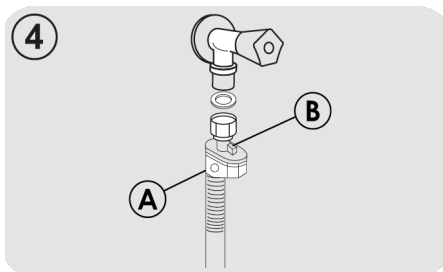

SK

Prípojenie vypúšťacej hadice

- Vypúšťaciu hadicu je najvhodnejšie pripojiť k pevnému odpadovému potrubiu (**obr.5**). Dbajte na to, aby hadica nebola nikde „prelomená“.
- Odpadové potrubie by malo byť vyústené najmenej 40 cm nad podlahou a musí mať vnútorný priemer najmenej 4 cm.
- Je vhodné, aby bol na tomto odpadovom potrubí sifón pre zamedzenie úniku pachu (**obr.5X**).
- Ak je to potrebné, môže byť vypúšťacia hadica predĺžená až na 2,5 m, jej maximálna výška od podlahy môže však byť najviac 85 cm.
- Ak máte takú požiadavku, kontaktujte servisné stredisko. Vypúšťaciu hadicu môžete taktiež zavesiť cez okraj drezu pomocou priloženého plastového oblúku. Koniec hadice nesmie byť ponorený do vody, aby nedošlo k jej spätnému nasatiu do umývačky pri jej prevádzke (**obr.5Y**).
- Ak inštalujete spotrebič pod pracovnú dosku, oblúk vypúšťacej hadice musí byť zavesený na stene v čo najvyššej polohe (**obr.5Z**).
- Skontrolujte ešte, či nie je prívodná a vypúšťacia hadica nikde „prelomená“.

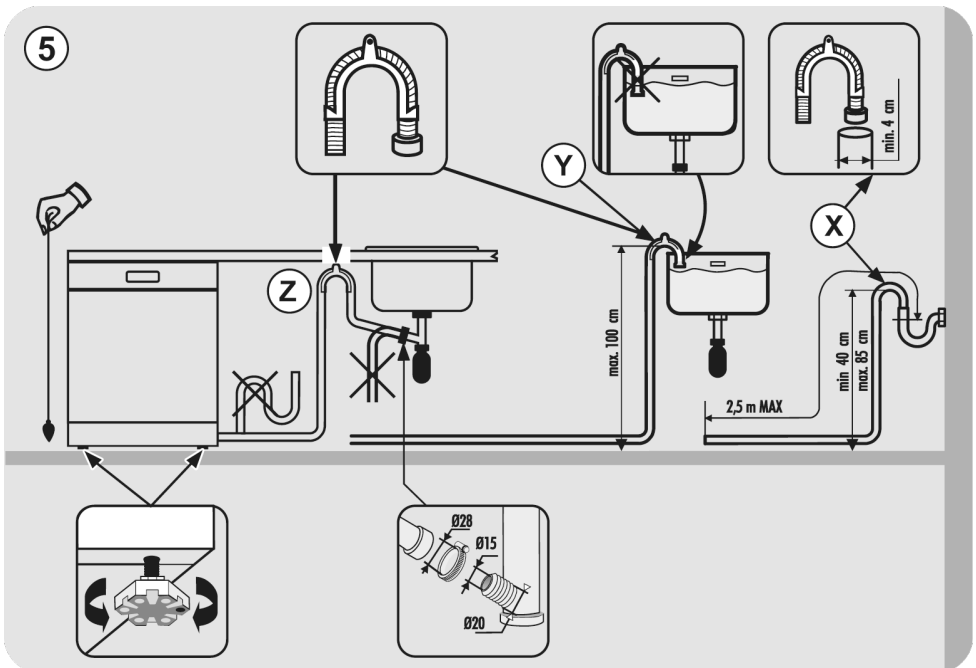

3. PLNENIE SOĽOU

(Obr. A "1")

- Výskyt bielych škvŕn na riade je všeobecne varovným signálom, že je potrebné doplniť zásobník soli.
- Na dne umývačky je zásobník na soľ, ktorá regeneruje zmäkčovač.
- Používajte len špeciálne soli určené pre umývačky riadu. Iné druhy solí obsahujú malé množstvo nerozpustných častíc, ktoré by mohli dlhodobým pôsobením zhoršiť účinnosť zmäkčovača vody.
- Pre naplnenie zásobníka musíte najskôr odskrutkovať jeho veko na dne vane umývačky.

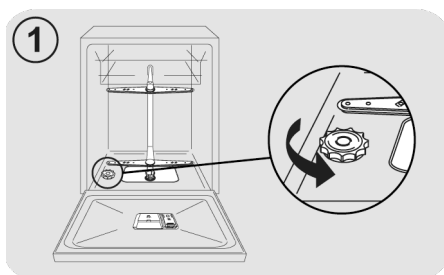

- Ak naplňate zásobník prvýkrát, je potrebné najskôr do zásobníka naliať vodu. Pri plnení pretečie menšie množstvo vody, pokračujte však v plnení dovtedy, pokiaľ nebude zásobník úplne plný.

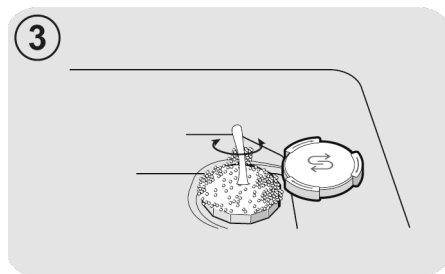
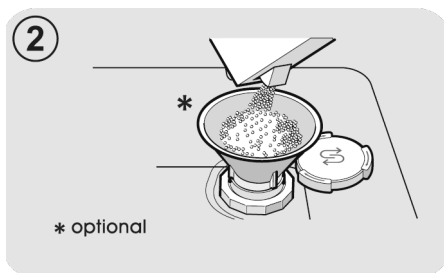

- Po jeho naplnení vyčistite vnútorný priestor od zvyškov soli a opäť dotiahnite veko zásobníka.

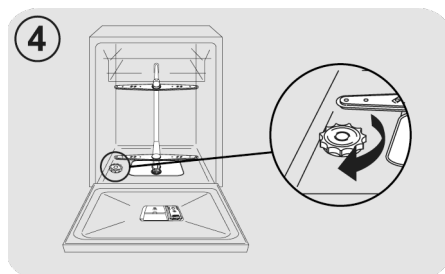

Po naplnení soli MUSÍTE spustiť kompletný čistiaci cyklus alebo program PREDUMYTIE.

- Do zásobníka sa vojde asi 1kg soli. Pre dobré výsledky umývania je potrebné zásobník občas opäť naplniť soľou. Spotreba soli závisí od nastavenia zmäkčovača podľa tvrdosti vody. Čím je voda tvrdšia, tým je väčšia spotreba soli.

Po inštalácii umývačky úplne naplňte zásobník pre soľ a až potom pridajte vodu až po okraj otvoru na plnenie zásobníka.

SK

4. NASTAVENIE HORNÉHO KOŠA (LEN U NIEKTORÝCH MODELOV)

- Ak sa bežne používajú dosky s rozmermi 29 cm až 32,5 cm, vložte ich do spodného koša po umiestnení horného koša do hornej polohy, ako je uvedené nižšie (podľa modelu):

Typ "A":

1. Otočte predné bloky "A" smerom von;
2. Odstráňte kôš a znovu ho nastavte do hornej polohy;
3. Vráťte bloky "A" do pôvodnej polohy.

Riad, ktorý má väčší priemer ako 20 cm, nemôže byť vložený do horného koša. a mobilné podpory nemôžu byť použité, keď je kôš v hornej polohe.

Typ "A"

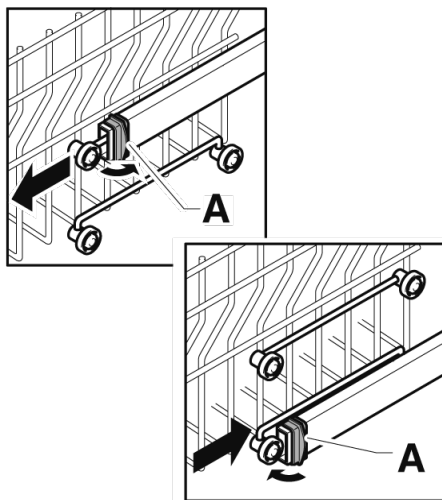

Typ "B": (IBA MODELY S EASY CLICK)

Horný kôš je vybavený systémom na úpravu výšky.

Zdvihnutie: kôš nadvihnite uchopením na bokoch, ihneď po zdvihnutí ho uvoľnite bez akéhokoľvek potlačenia páčok.

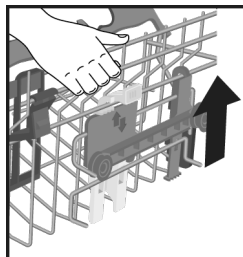

Ak ho chcete znížiť: uchopte kôš na bokoch, stlačte dve páčky B na bokoch koša, a znížte ho.

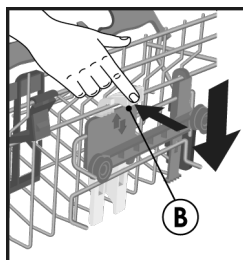

VÝSTRAHA:

Pred naložením riadu odporúčame nastaviť kôš.



VÝSTRAHA:

Počas znižovania koša až do konečnej polohy ho pridržajte.



VÝSTRAHA:

NIKDY nezdvíhajte ani neznižujte kôš pôsobením len na jednej strane.

5. ROZLOŽENIE RIADU

Použitie horného koša

Držiak na šálky (len pre niektoré modely)

Horný kôš (obr.1) je vybavený posuvnými podperami zavesenými na bočnom paneli. Môžu byť umiestnené v otvorenej polohe (A) na uloženie čajových a kávových šálok, dlhých nožov a naberačiek, alebo v zníženej polohe (B), aby sa získalo viac miesta v hornom koši.

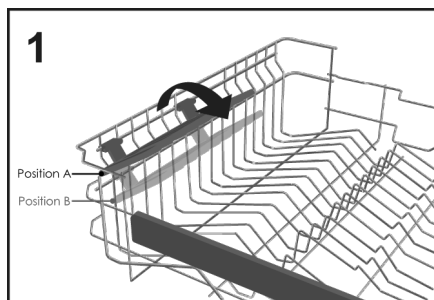

- Poháre v tvare kalichov je možné zavesiť na konce samotných podpier (obr.2).

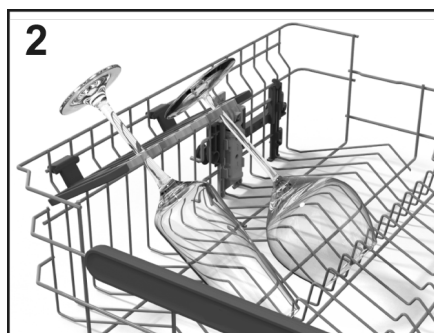

Použitie horného koša

- Horný kôš bol navrhnutý tak, aby poskytoval maximálnu flexibilitu používania. Môžete doňho naložiť dezertné tanieri, šálky a poháre, ktoré je vhodné zaistiť, aby sa pôsobením dýz neprevrátili.

- Väčšie taniere uložte mierne naklonené smerom dopredu, aby sa uľahčilo vkladanie koša do spotrebiča.



VÝSTRAHA

Po naložení koša sa uistite, že sa ostrekovacie rameno otáča voľne, bez toho, aby narazilo do riadu alebo kuchynských pomôcok.

Štandardná denná náplň je znázornená na obr.3.

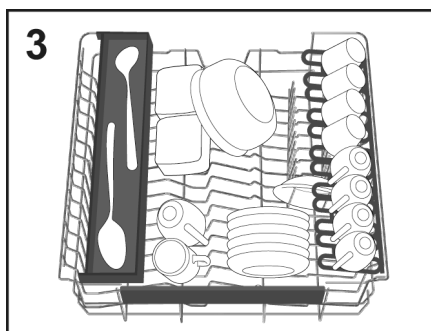

SK

"Maxi-Ladle" (len pre niektoré modely)

Toto príslušenstvo (obr. 4) bolo navrhnuté tak, aby poskytovalo optimálnu polohu všetkých dlhých kuchynských pomôcok alebo nástrojov pri umývaní, ako sú nože na chlieb, naberačky a vidličky.

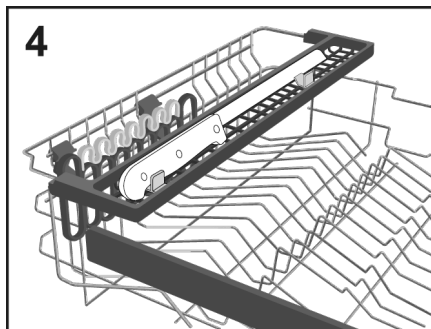

Použitie spodného koša

- Do spodného koša sa ukladajú hrnce, panvice, misky, šalátové misky, pokrievky, servirovacie taniere, stolové taniere a taniere na polievku.
- Príbor ukladajte rukoväťou nadol do špeciálnej plastovej nádoby umiestnenej v spodnom koši (**obr.11-12**), pričom dbajte na to, aby samotný príbor nebránil otáčaniu ostrekovacieho ramena ani otváraniu priehradky na čistiaci prostriedok.

Sklápacie police (len pre niektoré modely)

V dolnom koši (**obr.5**) sa môže nachádzať niekoľko nastaviteľných stojanov (**C-D-E, v závislosti od modelu**), ktoré sú užitočné na zabezpečenie optimálnej stability riadu.

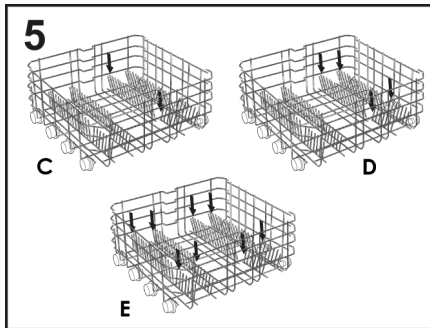

Riad alebo poháre neštandardných rozmerov alebo tvaru môžete zdvihnúť/znížiť (**obr.6 a obr.7**), aby sa zabezpečila maximálna flexibilita nakladania.

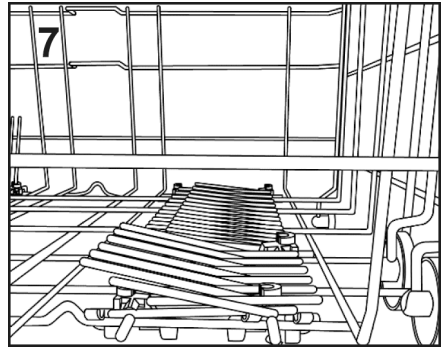
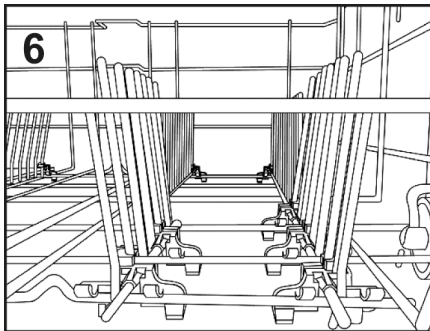

Štandardná denná náplň je znázornená na **obr.9**.

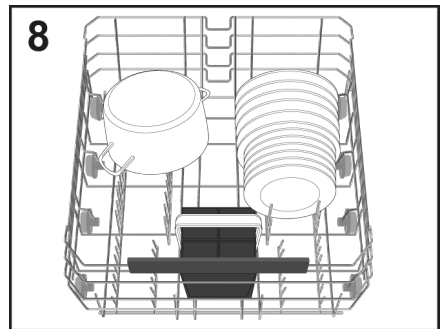

Racionálne a správne usporiadanie riadu je základnou podmienkou dobrého výsledku umývania.

Maxi Tray (len pre niektoré modely)

Toto príslušenstvo bolo navrhnuté tak, aby poskytovalo optimálnu pozíciu pre umývanie rúr a hrncov. Stačí vytiahnuť podpery (**E**) umiestnené na spodnom koši, a vložiť doňho kuchynské pomôcky (**obr.9**).

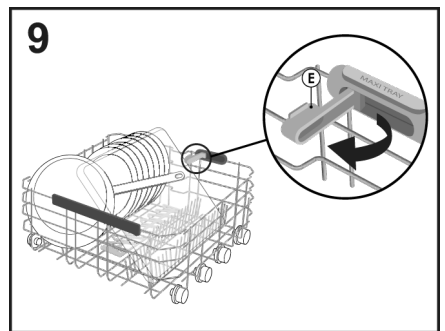

Maxi Plates

(len pre niektoré modely)

Systém **Maxi Plates** (obr.10) bol navrhnutý tak, aby poskytoval optimálnu polohu na umývanie, a to vďaka dvom špeciálnym podperám až na 8 tanierov väčších ako štandard, s priemerom až 34,5 cm (napríklad taniere na pizzu).

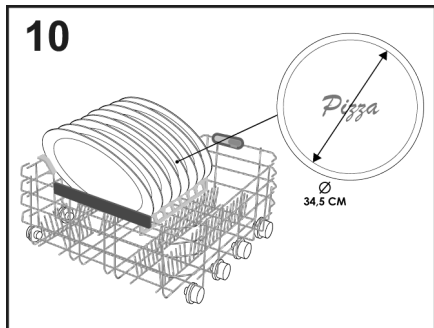

Výšku rukoväti košíka na príbor môžete nastaviť potiahnutím alebo zatlačením rukoväti (obr.12).

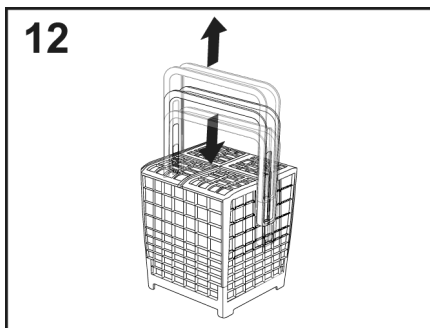

Príklad umiestnenia stojana na príbor je znázornený na obrázku 8.

SK



VÝSTRAHA

Po naložení koša sa uistite, že sa ostrekovacie rameno otáča voľne, bez toho, aby narazilo do riadu alebo kuchynských pomôcok.



VÝSTRAHA

Nože a iné ostré pomôcky sa musia vložiť do košíka s ich ostrými časťami smerom nadol alebo sa musia umiestniť v horizontálnej polohe.

KOŠÍK NA PRÍBOR

(len pre niektoré modely)

Košík na príbor je určený na príbor všetkých druhov, s výnimkou príboru takej dĺžky, ktorý by prekážal hornému ostrekovaču. Príbor sa musí umiestniť vo vhodných priestoroch v horných mriežkach, aby sa umožnil optimálny prechod vody. Horné mriežky sa dajú odstrániť zdvihnutím a vsunutím na ich miesto (obr.11).

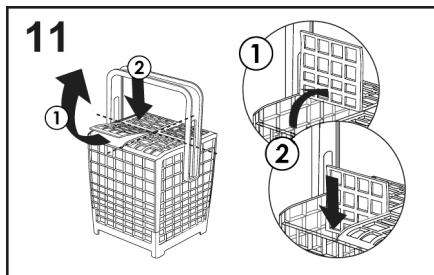

POUŽITIE TRETIEHO KOŠA

(len pre niektoré modely)

Tretí kôš používajte na príbor tak, ako je to zobrazené na obrázku (obr.13).

Nože vkladajte ostrou rezacou stranou smerom nadol.

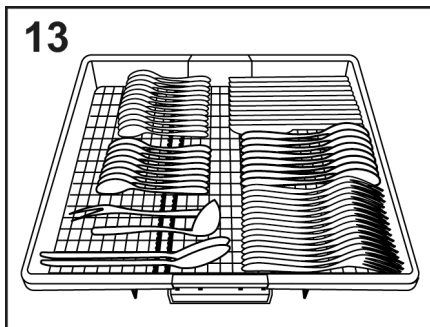

Ak je to potrebné, bočné police tretieho koša môžete zasunúť alebo vybrať (**obr.14-15**) a vytvoriť v hornom koši ďalší priestor pre neskladné predmety, ako sú krištáľové poháre.

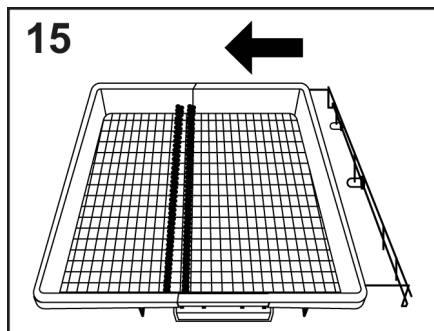
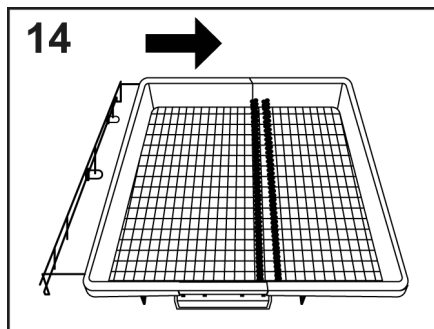

POWER WASH (len pre niektoré modely)

Pri niektorých programoch (pozrite tabuľku programov) sa aktivuje aj tretie umývacie rameno umiestnené v spodnej časti umývačky riadu **POWER WASH**.

Táto funkcia je ideálna pri čistení silne znečistených príborov alebo kuchynského riadu pri ich umiestnení priamo do koša nad ramenom **POWER WASH** (**obr.16**).

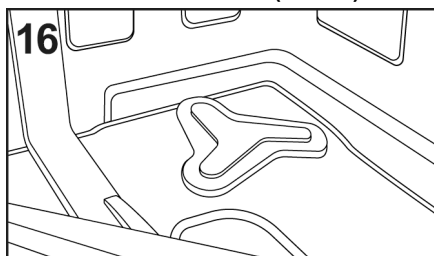

6. INFORMÁCIE PRE TESTOVACIE LABORATÓRIA

Potrebné informácie na vykonanie porovnávacích testov a testov hlučnosti (podľa normy EN) si vyžiadajte na nasledujúcej adrese:

testinfo-dishwasher@candy.it

V žiadosti uveďte prosím model a sériové číslo umývačky riadu (viď výrobný štítok).

7. PLNENIE UMÝVACIEHO PROSTRIEDKU

(Obr. A "2")

Prášok

DÔLEŽITÉ

Je potrebné používať len špeciálne čistiace prípravky pre umývačky riadu, či už práškové, tekuté alebo vo forme tabliet.

Nevhodné prípravky (ako napr. pre ručné umývanie riadu) neobsahujú potrebné prísady pre použitie v umývačkách a neumožňujú preto správnu funkciu týchto spotrebičov. Chybou je aj vysoká penivosť prípravkov na ručné umývanie.

Plnenie zásobníka na čistiaci prípravok

Nádoba na čistiaci prostriedok je vnútri dverí (obr.A "2"). Ak sú dvierka zásobníka zatvorené, otvorte ich jednoduchým uvoľnením tlačidla (A): dvierka sú vždy otvorené na konci každého programu umývania, pripravené na ďalšie použitie.

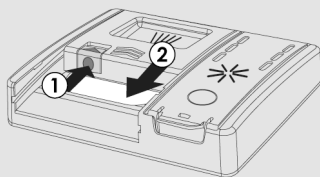

Množstvo čistiaceho prípravku sa dávkuje do zásobníka podľa miery znečistenia umývaného riadu a taktiež podľa druhu riadu. Odporúčame dávkovať 20÷30 g prípravku do priehradky zásobníka na umývanie (B).

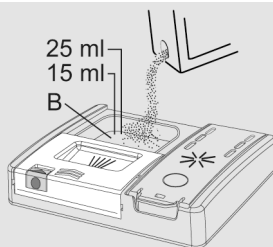

Ak používate tablety, jedna by mala stačiť. Vložte TABLETY a uistite sa, že nezasahujú do otváracieho systému.

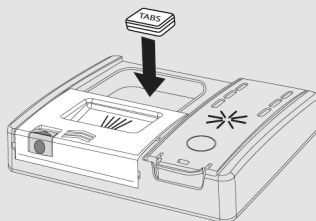

Po naliatí čistiaceho prostriedku do zásobníka znovu zatvorte dvierka zatlačením v smere šípky, až kým nezapadnú na miesto.

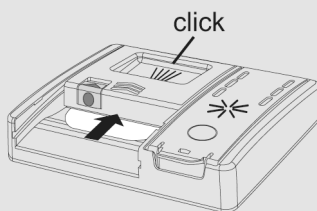

Pretože nie sú všetky čistiace prípravky rovnaké, pozorne si prečítajte pokyny na jeho obale. Radi by sme vás upozornili, že malé množstvo čistiaceho prípravku nezaistí dostatočné umytie riadu, zatiaľ čo veľmi veľké dávkovanie nielen že nezlepší výsledky umývania, ale je taktiež zbytočným plytvaním.

SK



VÝSTRAHA

Do spodného koša nekladte riad do takej pozície, ktorá by bránila otvoreniu zásobníka, alebo by bránila uvoľneniu čistiaceho prostriedku do priestoru umývačky.

DÔLEŽITÉ

Nepoužívajte nadmerné množstvo čistiacich prípravkov, aby ste zbytočne nezhoršovali stav životného prostredia.

Naplnenie čistiacim prípravkom na predumývanie pre programy, ktoré si to vyžadujú

V programoch, ktoré majú cyklus predumývania, ktorý si vyžaduje dodatočnú dávku čistiaceho prostriedku (pozri kapitolu

programov prania), sa musí dodatočný čistiaci prostriedok naliať na vhodné miesto (C).

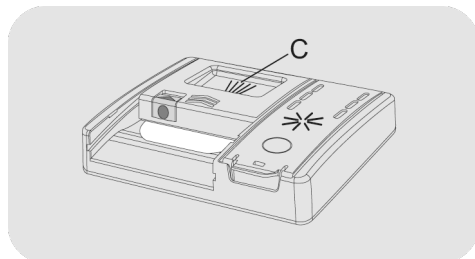

8. DRUHY UMÝVACÍCH PROSTRIEDKOV

Tableta na umývanie

Tablety na umývanie od rôznych výrobcov majú rozdielny čas rozpúšťania, preto nemusia byť pri rýchlejších programoch úplne účinné, vzhľadom k tomu, že nedôjde k úplnému rozpusteniu tablety. Ak sa používajú tieto tablety, odporúča sa vždy nastaviť dlhší program tak, aby sa tablety dokonale rozpustili.

DÔLEŽITÉ

Pre dosiahnutie dobrých výsledkov umývania, MUSIA byť tablety umiestnené v zásobníku na čistiaci prášok a NIE priamo v umývačke (vani).

Koncentrát na umývanie

Čistiace koncentráty so zníženou zásaditosťou a s prírodnými enzýmami, kombinované s čistiacimi programami pri 50°C majú menší škodlivý vplyv na životné prostredie a sú šetrnejšie k umývačke aj riadu. Programy umývania pri 50°C boli navrhnuté tak, aby umožnili enzýmom úplne rozpustiť nečistotu. Pri použití koncentrovaných čistiacich prostriedkov pri programe 50°C teda dosiahnete rovnaké výsledky ako pri použití programu pri 65°C bez použitia koncentrovaných čistiacich prostriedkov.

Kombinované tablety

Tablety, ktoré obsahujú taktiež leštidlo, musia byť vložené do zásobníka pre umývanie. Zásobník na leštidlo musí byť prázdny (ak nie je, skôr ako použijete kombinované tablety, nastavte dávkovač leštidla na minimálnu dávku).

Kombinované čistiace prostriedky "TABLETY"

Pri každom použití kombinovaného čistiacieho prostriedku "TABLETY" („3 in 1“, „4 in 1“, „5 in 1“ atď.), pri ktorom by bolo použitie soli a/ alebo leštidla zbytočné, dodržiavajte prosím nasledujúce varovania:

- pozorne si prečítajte a dodržiavajte návod na obsluhu a upozornenia uvedené na balení kombinovaného čistiacieho prostriedku, ktorý chcete použiť;
- účinnosť prostriedkov, ktoré nahradzujú použitie soli závisí na tvrdosti vody, ktorá je do umývačky privádzaná. Skontrolujte, či je tvrdosť vody v rozsahu, ktorý je uvedený na balení čistiacieho prostriedku.

V prípade, ak by ste s týmto typom tablety nedosiahli uspokojivé výsledky, obráťte sa na výrobcu tabliet.

Nesprávne použitie týchto kombinovaných čistiacich prostriedkov by mohlo spôsobiť:

- ukladanie vodného kameňa (vápnika) ako v umývačke, tak aj na riade;
- zhoršenie kvality sušenia alebo umývania riadu.

DÔLEŽITÉ

Na reklamácie, ktoré by sa mohli priamo týkať nesprávneho použitia týchto výrobkov, sa nevzťahuje žiadna z častí záruky.

Pri používaní tabliet "TABLETY" nevenujte pozornosť blikajúcim indikátorom soli a leštidla (len pri niektorých modeloch).

Ak sa vyskytnú problémy pri používaní tabliet, odporúčame Vám, aby ste sa vrátili k tradičným výrobkom (soľ, leštidlo, prášok).

V tomto prípade odporúčame:

- naplňte zásobník na soľ a na leštidlo;
- spusťte bežný cyklus umývania bez riadu.

V prípade, ak sa vrátite k tradičnému spôsobu umývania, bude potrebných niekoľko cyklov umývania, kým sa systém odvápnenia vody vráti k optimálnej hodnote.

9. PLNENIE LEŠTIDLA

(Obr. A "3")

Leštidlo

Leštidlo, ktoré sa automaticky uvoľňuje počas posledného oplachovania, pomáha riadu rýchlo schnúť a zabraňuje tvorbe škvrn.

Naplnenie zásobníka na leštidlo

Zásobník na leštidlo je vedľa zásobníka na čistiaci prostriedok (obr. A "3").

Ak ho chcete otvoriť, stlačte zarážku na veku dávkovača leštidla a zdvihnite ho.

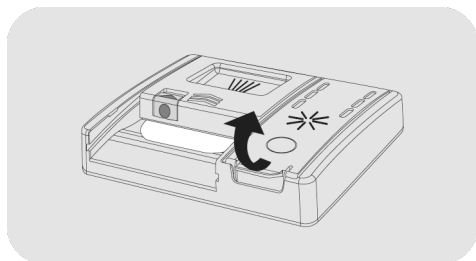

Pridajte leštidlo až po značku Max.

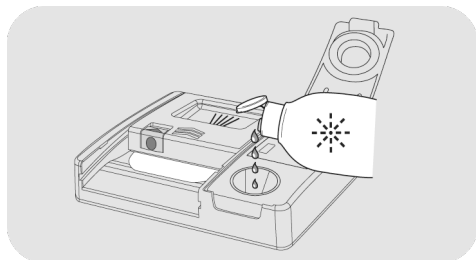

- Ak sa leštidlo rozleje, odstráňte ho z umývacej nádrže.
- Rozliate leštidlo môže počas umývacieho cyklu spôsobiť nadmerné penenie.
- Zatvorte veko dávkovača leštidla.
- Veko klikne do zaistenej polohy.

Vždy používajte leštidlá vhodné do automatických umývačiek riadu.









Modely vybavené displejom a indikátorom leštidla (len na niektorých modeloch)

Keď bude treba naplniť zásobník leštidla, displej bude signalizovať nedostatok leštidla (na modeloch s displejom), alebo sa rozsvieti príslušná kontrolka na prístrojovej doske.

Hodnota bola továrensky nastavená na úroveň 4, pretože to uspokojuje väčšinu používateľov.

Úprava množstva leštidla

Postup **VŽDY** začnite s vypnutou umývačkou riadu.

1. Zapnite spotrebič, stlačte tlačidlo "ZAPNUTÝ/VYPNUTÝ" .
2. Podržte tlačidlo "SETTINGS" (Nastavenia)  "5" (5 s)", zaznie krátke pípnutie.
3. Na displeji sa zobrazí hlásenie "SETTINGS" (NASTAVENIA).
4. Stlačením tlačidiel "VÝBER PROGRAMU"   prejdete na podponuku.
5. Vyberte možnosť "LEŠTIDLO".
6. Stlačením tlačidla "ŠTART/ZRUŠENIE"  získate prístup k regulácii úrovne.
7. Stlačením tlačidla "VÝBER PROGRAMU"   vyberte hodnotu (R1.....R6).
8. Potvrďte stlačením tlačidla "ŠTART/ZRUŠENIE" .

9. Potvrďte stlačením tlačidla "ZAPNUTÝ/ VYPNUTÝ" (⏻).

Obsah minerálnych solí vo vode značne ovplyvňuje tvorbu vodného kameňa a sušenie.

Je preto dôležité regulovať množstvo leštidla, aby sa dosiahli dobré výsledky umývania.

Ak sú po umytí na riade šmuhy, znížte úroveň o jednu polohu. Ak sa na riade objavajú belavé škvrny, zvýšte úroveň množstva o jednu polohu.

Modely, ktoré nie sú vybavené indikátorom leštidla (len na niektorých modeloch):

Hladinu leštidla môžete skontrolovať pomocou optického displeja (B) na dávkovacej nádobe.

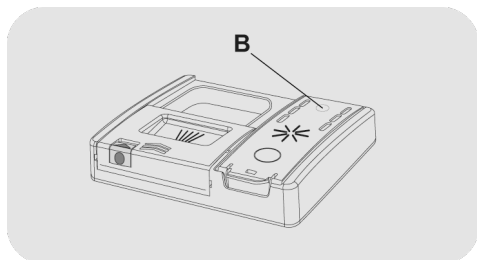

PLNÝ



tmavý

PRÁZDNY



svetlý

1. Otvorte kryt (C).

2. Naplňte zásobník (D), aby leštadlo dosiahlo značku "MAX".

3. Zatvorte veko. Uistite sa, že veko zapadlo na miesto.

Úprava množstva leštidla

Množstvo leštidla, ktoré používa umývačka riadu počas umývania, je možné nastaviť iba pomocou špeciálnej APLIKÁCIE, ktorú si môžete stiahnuť z webovej stránky smartfónom.

Úprava bola nastavená v továrni na úrovni 2, pretože spĺňa požiadavky väčšiny používateľov.

Obsah minerálnych solí vo vode značne ovplyvňuje tvorbu vodného kameňa a sušenie.

Je preto dôležité regulovať množstvo leštidla, aby sa dosiahli dobré výsledky umývania.

Ak sú po umytí na riade šmuhy, znížte úroveň o jednu polohu. Ak sa na riade objavajú belavé škvrny, zvýšte úroveň množstva o jednu polohu.

10. ČISTENIE FILTROV

(obr. A "4")

Filtračný systém sa skladá z nasledujúcich častí:

- A. **filtračný košík** na zachytenie väčších častíc;
 - B. **mikrofilter**, ktorý je umiestnený pod filtračným tanierom a zachytáva najjemnejšie častice na dosiahnutie perfektného opláchnutia;
 - C. **filtračný tanier** nepretržite filtrujúci cirkulujúci čistiaci roztok.
- Aby sa vždy dosiahli výborné výsledky umývania, je potrebné po každom umytí riadu skontrolovať a vyčistiť filtre.
 - Ak chcete vybrať filtračnú jednotku, jednoducho otočte rukoväť proti smeru hodinových ručičiek ① a vytiahnite ju potiahnutím smerom nahor ② (obr.1).

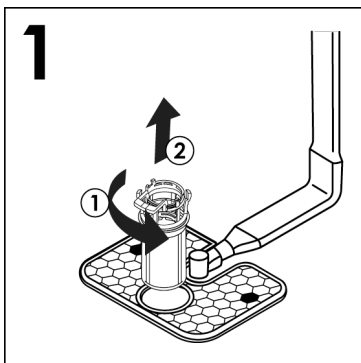

- Čistenie zjednodušuje centrálna nádoba, ktorá sa dá vybrať (obr.2) stlačením dvoch tlačidiel na bokoch a vytiahnutím smerom nahor.

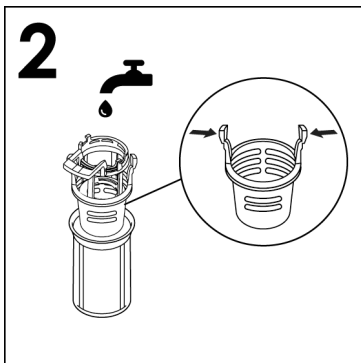

- Vyberte filtračný tanier (obr.3) a celý ho opláchnite pod striekajúcou vodou (obr.4). Ak je to potrebné, použite malú kefku.

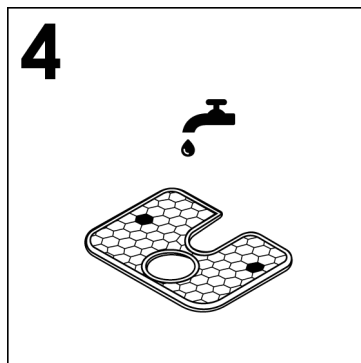
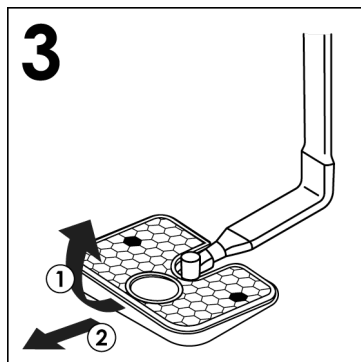

- Znovu namontujte dosku a filtračnú jednotku v opačnom poradí úkonov, pričom dbajte na to, aby ste správne zaskrutkovali komponenty, aby nedošlo k ohrozeniu prevádzky umývačky riadu.
- Mikrofilter je samočistiaci, jeho údržba je obmedzená len na kontrolu každé dva týždne. V prípade potreby ho opláchnite pod tečúcou vodou alebo pomocou jemnej kefy. Po každom umytí odporúčame prekontrolovať filtračný košík a tanier, či nie sú zanesené.



VÝSTRAHA

Po každom čistení filtrov skontrolujte, či je všetko správne namontované späť a či je filtračný tanier dobre usadený na dne umývačky. Presvedčíte sa, či je centrálny filtračný košík správne zaistený vo filtračnom tanieri pootočením v smere hodinových ručičiek. Len správne usadená filtračná jednotka môže zabezpečiť požadované výsledky tohto spotrebiča.

Nikoli ne pomivajte brez filtrov!

11. PRAKTICKÉ RADY

Ako dosiahnuť naozaj dobré výsledky umývania

- Pred vložením riadu do umývačky odstráňte najskôr rôzne zvyšky jedla (kosti, škrupiny, kúsky mäsa alebo zeleniny, usadeninu kávy, šupky z ovocia, zubné špáradlá, nedopalky cigariet atď.), ktoré by mohli upchať filtre, vypúšťanie vody a trysky ostrekovacích ramien a znížiť tak účinnosť umývania.
- Preto je vhodné riad so zvyškami jedál opláchnuť pred vložením do umývačky.
- Ak majú hrnce a pekáče na sebe pripálené alebo pripečené zvyšky jedla, je vhodné takýto riad najskôr nechať odmočiť a odstrániť hrubé nečistoty a až potom umývať v umývačke.
- Ukladajte riad dnom hore.
- Pokúste sa uložiť riad tak, aby sa navzájom nedotýkal. Ak ho budete starostlivo ukladať, dosiahnete lepšie výsledky.
- Po uložení riadu do umývačky skontrolujte, či sa môžu ramená voľne otáčať.
- Hrnce a ďalší riad, na ktorých sú miestami pripálené zvyšky jedla, musí byť vopred odmočené vodou s prídavkom čistiaceho prípravku.
- Správne umývanie striebra:
 - a) opláchnite strieborný riad ihneď po jeho použití, predovšetkým vtedy, ak je znečistený od majonézy, vajíčok, rýb a pod;
 - b) nekropte alebo nesypte čistiaci prostriedok priamo na strieborný riad;
 - c) oddeľujte strieborné veci od ostatných kovov.

Ako dosiahnete úsporu

Tipy na ekonomické využitie spotrebiča.

- Dosiahnite najlepšie využitie energie, vody, umývacieho prostriedku a času použitím odporúčaného množstva naplnenia. Ušetríte 50 % energie umývaním pri plnom naplnení namiesto 2 umývaní pri polovičnom naplnení.
- Ak chcete využiť úplne priestor na umývanie riadu v tejto umývačke, opláchnite riad uložený po každom jedle programom „PREDUMYTIE“. Tým dôjde k odmočeniu zaschnutých zvyškov jedla a odstráneniu väčších častíc jedla z novo vloženého riadu. Hneď ako je umývačka úplne naplnená, spustíte program pre hlavné umývanie.
- Ak nie je riad veľmi znečistený, alebo koše nie sú úplne plné, zvolte „EKONOMICKÝ PROGRAM“, uvedený v tabuľke programov v priloženom návode.
- Najúčinnnejšie programy, pokiaľ ide o kombinované využívanie vody a energie, sú zvyčajne tie programy, ktoré trvajú dlhšie a majú nižšiu teplotu.

Čo nie je vhodné na umývanie

- Je potrebné myslieť na to, že nie každý riad je vhodný na umývanie v umývačke. Odporúčame, aby sa umývačka nepoužívala na riad vyrobený z termoplastických umelých hmôt, na jedálenské príbory s drevenými rukoväťami, na hrnce na ktorých sú drevené uši, výrobky z hliníka alebo kryštálového alebo brúseného skla, ak nie sú na umývanie v umývačke priamo určené.
- Určitý druh dekorácie na riade sa môže zmyť. Preto je dobré do umývačky vložiť na skúšku najskôr jeden kus takéhoto riadu a ak nedôjde k poškodeniu dekoru, až potom umyte celú sadu. Niektoré druhy dekorácie na riade môžu byť poškodené až častým umývaním v umývačke.

- Pri umývaní takéhoto riadu odporúčame venovať zvýšenú opatnosť. Neodporúčame taktiež vkladať súčasne strieborné príbory s nehrdzavejúcimi, aby nedošlo medzi nimi k chemickej reakcii.

Ked' kupujete novú jedálenskú súpravu alebo príbory, vždy sa presvedčite, či sú vhodné na umývanie v umývačkách riadu.

Užitočné rady

- Aby ste zabránili kvapkaniu vody po ukončení cyklu umývania z horného koša na riad v spodnom koši, vyberte najskôr spodný kôš.
- Ak ponecháte nejaký čas riad po umytí v umývačke, nechajte dvierka pootvorené, aby sa umožnila cirkulácia vzduchu vo vnútri umývačky a urýchlil sa proces sušenia.

12. ÚDRŽBA A ČISTENIE

Správna starostlivosť o váš spotrebič môže predĺžiť jeho životnosť.

Čistenie vonkajšku spotrebiča

- Spotrebič odpojte od zdroja napájania.
- Na čistenie vonkajšej časti umývačky nepoužívajte rozpúšťadlá (odmasťujúce) ani brúsne prostriedky, ale len tkaninu navlhčenú vo vlažnej vode.

Čistenie vnútra spotrebiča

- Táto umývačka nevyžaduje žiadnu špeciálnu údržbu, pretože vaňa je samočistiaca.
- Pravidelne čistite tesnenie dvierok navlhčenou tkaninou, aby ste odstránili všetky zvyšky jedla a leštiaceho prípravku.
- Odporúčame občas odstrániť usadený vodný kameň tak, že vykonáte umývanie bez uloženia riadu. Nalejte pohár octu na dno vane a zvolte jemné umývanie. Na našom trhu sú k dispozícii aj prípravky na čistenie a odstránenie vodného kameňa na umývačke. Umývačka musí byť pri tomto procese prázdna.
- Ak aj pri pravidelnom čistení filtrov zistíte, že riad alebo hrnce nie sú dobre umyté alebo opláchnuté, skontrolujte, či sú trysky na sprchovacích ramenách čisté (**obr. A "5"**).

Ak sú upchaté, vyčistite ich nasledujúcim postupom:

- 1) vyberte horné rameno rotora otáčaním kruhovej matice sprava doľava (**obr.1**);

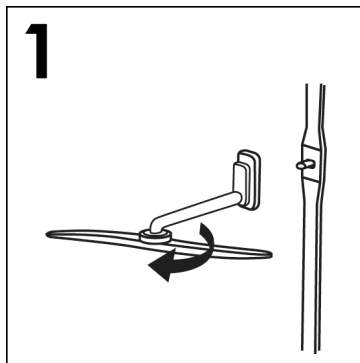

- 2) Vytiahnite spodné rameno rotora jednoduchým vytiahnutím smerom nahor (**obr.2**);

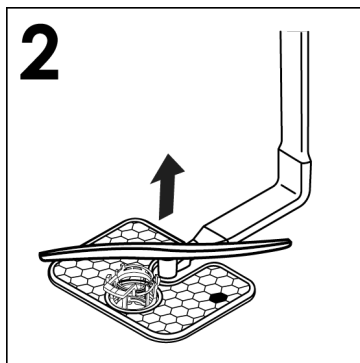

- 3) umyte ramená rotora pod prúdom vody, aby sa odstránili všetky nečistoty blokujúce rozstrekovacie hlavy (**obr.3**);

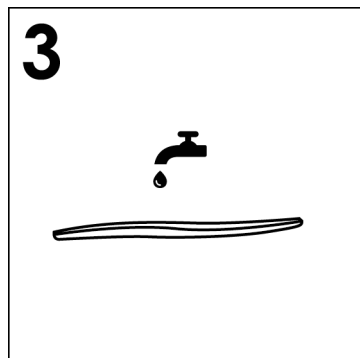

Nepoužívajte nástroje, ktoré by mohli rozstrekovacie hlavy zdeformovať.

- 4) po dokončení namontujte ramená rotora do rovnakej polohy a nezabudnite zarovnať šípku a skrutku do správnej polohy (**obr.4**);

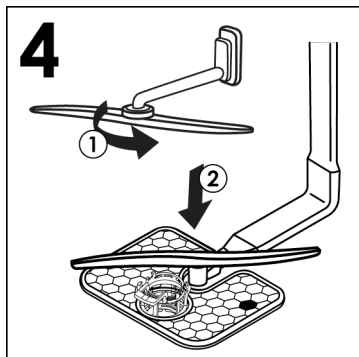

- 5) Vaňa na umývanie aj dvierka sú z nehrdzavejúcej ocele. Ak by sa na nich objavili škvrny spôsobené oxidáciou, je to pravdepodobne spôsobené veľkou koncentráciou solí železa vo vode.

- 6) Na odstránenie týchto škvŕn odporúčame použiť jemný brúsny prípravok; Nikdy nepoužívajte materiály na báze chlóru, škrabky, drôtenky atď.

PO SKONČENÍ PROGRAMU UMÝVANIA

Po skončení umývania je potrebné zastaviť prívod vody a vypnúť spotrebič stlačením tlačidla vypnutia/zapnutia do vypnutej polohy.

Ak nebude vaša umývačka nejaký čas používaná, odporúčame vykonať nasledujúce opatrenia:

1. Vypustíte akýkoľvek vodu s čistiacimi prostriedkami, aby sa odplavili všetky usadeniny;
2. Vytiahnite sieťovú šnúru zo zásuvky;

3. Uzavrite prívodný ventil vody;

4. Naplňte zásobník s leštiacim prípravkom;

5. Nechajte dvierka pootvorené;

6. Udržiavajte vnútorný priestor umývačky v čistote;

7. Ak je umývačka uložená na mieste, kde je teplota nižšia ako 0°C, všetka voda vo vnútri hadíc môže zamrznúť. Počkajte, kým sa teplota nezvýši nad bod mrazu a potom nezapínajte umývačku skôr, ako za 24 hodín.

SK

13. POPIS OVLÁDACIEHO PANELU

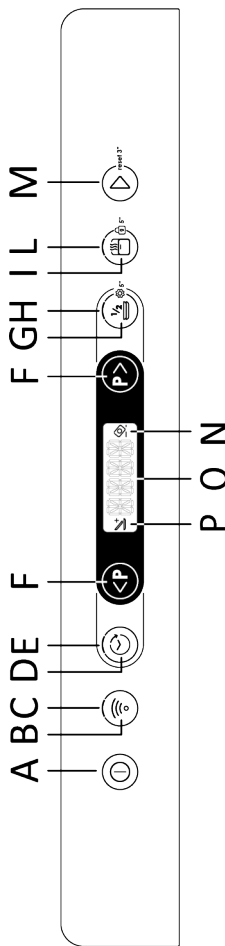

A Tlačidlo ZAPNUTÝ/VYPNUTÝ

B Tlačidlo ZÁZNAM Wi-Fi

C Kontrolka ZÁZNAM Wi-Fi

D Tlačidlo ODLOŽENÝ ŠTART

E Kontrolka ODLOŽENÝ ŠTART

F Tlačidlo VÝBER PROGRAMU

G Tlačidlo POLOVIČNÁ NÁPLŇ/NASTAVENIA

H Kontrolka POLOVIČNÁ NÁPLŇ

I Tlačidlo SMART DOOR/DETSKÝ ZÁMOK

L Kontrolka SMART DOOR

M Tlačidlo ŠTART/ZRUŠENIE

N Kontrolka TABLETY

O DISPLEJ

P Kontrolka ADD-DISH

VEL'KOSŤ

DATI	VOLNE STOJACA		VSTAVANÁ	
	S PRACOVNOU DOSKOU	BEZ PRACOVNEJ DOSKY	VSTAVANÁ S PANELOM	PLNE VSTAVANÁ
Šírka x Výška x Hĺbka (cm)	60x85x60.9	59.8x82x58	59.8x81.8 ÷ 89.8x57	59.8x81.8 ÷ 89.8x55
Hĺbka s otvorenými dverkami (cm)	120	117	117	117

TECHNICKÉ DÁTA (Vid' technický štítok)

Nastavenia (EN 50242)	12	13	14	15	16
Kapacita s panvicami a riadmi	8 osôb	8 osôb	9 osôb	9 osôb	9 osôb
Tlak prívodu vody (MPa)	Min. 0,08 – Max. 0,8				
Poisťka / Príkron / Napájacie napätie	Vid' technický štítok				

15. VÝBER PROGRAMU A ŠPECIÁLNE VLASTNOSTI

Tlačidlo ZAPNUTÝ/VYPNUTÝ ①

- Ak chcete spotrebič zapnúť a vypnúť, stlačte tlačidlo "ZAPNUTÝ/VYPNUTÝ" ①.

Prvé zapnutie spotrebiča

- Zapojte spotrebič do zdroja elektrickej energie.
- Stlačte tlačidlo "ZAPNUTÝ/VYPNUTÝ" ①.

V tejto fáze zostanú aktívne iba tlačidlá "VÝBER PROGRAMU" a "ŠTART/ZRUŠENIE".

- Na displeji sa zobrazí hlásenie "NASTAVTE JAZYK" za ktorým nasleduje "ENGLISH".
- Stlačením tlačidla "VÝBER PROGRAMU" <P> >P> môžete vybrať preferovaný jazyk.
- Ak chcete potvrdiť výber jazyka, stlačte tlačidlo "ŠTART/ZRUŠENIE" >P>. Ihneď potom sa na displeji raz zobrazí hlásenie "VITAJTE".
- Na displeji sa zobrazí prednastavený program "EKO".
- Ak chcete prispôbiť umývací cyklus typu špinavého riadu, vyberte vhodný program výberom dvoch tlačidiel "VÝBER PROGRAMU" <P> >P>.
- V prípade potreby vyberte možnosti umývania.
- Stlačte tlačidlo "ŠTART/ZRUŠENIE" >P>.



VÝSTRAHA:

Ak necháte spotrebič zapnutý a nevyberiete ani nespustíte žiadny program, umývačka riadu sa po 5 minútach automaticky vypne.

Ďalšie zapnutie spotrebiča

Stlačením tlačidla "ZAPNUTÝ/VYPNUTÝ", zapnete spotrebič a program "EKO" alebo program, ktorý ste uložili, pri poslednom použití umývačky riadu. (Ak chcete uložiť program, pozrite si "ponuku NASTAVENIA" v konkrétnom odseku "FUNKCIA MEMO".

"AUTOMATICKÉ" programy

Modely s inteligentným snímačom náplne

Program "AUTO WASH", vďaka algoritmu na analýzu znečistenia riadu v skutočnom čase automaticky nastaví ideálnu teplotu a čas umývania, čím optimalizuje spotrebu vody a elektrickej energie.

Modely so snímačom znečistenia (len pre niektoré modely).

Umývačka riadu je vybavená snímačom znečistenia, ktorý dokáže analyzovať zakalenie vody počas všetkých fáz "AUTOMATICKÉHO" programu (pozrite *prehľad programov*). Tento spotrebič automaticky prispôsobuje parametre cyklu umývania skutočnému množstvu nečistôt na riade, pretože zakalenie vody súvisí s množstvom nečistôt na riade. Takto sú zaručené vynikajúce výsledky umývania so súčasnou optimalizáciou spotreby vody a energie.

"IMPULZOVÉ" alebo "PRERUŠOVANÉ" programy (len pre niektoré modely)

Niektoré programy používajú impulzový alebo prerušovaný umývací systém (v závislosti od modelu), ktorý znižuje spotrebu, hluk a zlepšuje výkon.

"Prerušované" fungovanie umývacieho čerpadla NESMIETE považovať za poruchu. Je to charakteristické pre impulzové umývanie a preto to musíte považovať za bežnú súčasť programu.

ADDISH (možnosť pridania riadu po začatí programu)

Po spustení programu môžete otvoriť dvere a pridať ďalší riad len vtedy, keď svieti kontrolka **ADDISH**. Spotrebič sa automaticky zastaví a na displeji bude blikať čas zostávajúci do konca cyklu. Zatvorte dvere, **bez stlačenia akéhokoľvek tlačidla**.

Dvere otvárajte pomaly a opatrne, aby ste sa vyhlí postriekaniu vodou z umývania.

Dôrazne vám neodporúčame pridávať riad po vypnutí kontrolky ADDISH, pretože by to mohlo ovplyvniť účinnosť umývania.



VÝSTRAHA:

Ak otvoríte dvere počas cyklu sušenia, prerušovaný zvukový signál vás upozorní, že cyklus sušenia ešte nie je dokončený.

Prerušenie programu

Otváranie dverí počas prebiehajúceho programu sa neodporúča, najmä počas fázy hlavného umývania a záverečného horúceho oplachovania. Ak však dvere počas prebiehajúceho programu (napríklad na pridanie riadu) otvoríte, spotrebič sa automaticky zastaví. Zatvorte dvere, **bez stlačenia akéhokoľvek tlačidla**. Cyklus sa spustí od bodu prerušenia.





VÝSTRAHA:

Ak otvoríte dvere počas cyklu sušenia, prerušovaný zvukový signál vás upozorní, že cyklus sušenia ešte nie je dokončený.

Zmena prebiehajúceho programu

Ak chcete zrušiť alebo zmeniť prebiehajúci program, dodržte nasledujúci postup:

1. Tlačidlo **"ŠTART/ZRUŠENIE"**  držte stlačené minimálne **3** sekundy.
2. Kým budete držať stlačené tlačidlo **"ZRUŠENIE"** na displeji sa zobrazí odpočítavanie **"3 -2 -1"**.
3. Na displeji sa zobrazí **"ZRUŠENIE"** a zaznie pípnutie.
4. Prebiehajúci program sa zruší a na displeji sa zobrazí program **"EKO"**, alebo program, ktorý ste sa rozhodli použiť, a po zapnutí umývačky riadu ostane v pamäti.
5. V danej chvíli môžete nastaviť nový program pomocou tlačidiel **"VÝBER PROGRAMU"**  .



VÝSTRAHA:

Pred spustením nového programu by ste mali skontrolovať, či sa ešte v dávkovači nachádza čistiaci prostriedok. Ak je to potrebné, čistiaci prostriedok doplňte.

Činnosti programov (len pre voľne stojace modely)

Počas prebiehajúceho programu sa na displeji zobrazuje čas zostávajúci do konca cyklu a názov nastaveného programu môžete zobraziť stlačením ktoréhokoľvek tlačidla okrem tlačidla **"ŠTART/ZRUŠENIE"**



Ak dôjde počas prevádzky umývačky riadu k prerušeniu elektrického napájania, vybraný program sa uloží do špeciálnej pamäte a po obnovení napájania pokračuje tam, kde došlo k prerušeniu.

Ukončenie programu

Koniec programu bude signalizovaný 3 signálmi trvajúcimi 3 sekundy s prestávkami 20 sekúnd. Po jednej minúte sa umývačka riadu vypne. Zároveň sa na displeji na jednu minútu zobrazí hlásenie "KONIEC".

Len pre modely s možnosťou SMART DOOR: počas fázy sušenia sa dvere automaticky otvoria a vy budete musieť pred vybráním riadu počkať na signál ukončenia cyklu.

Tlačidlo "EXPRESS" (len pre niektoré modely).

Toto tlačidlo umožňuje priemernú úsporu energie a času o 25 % (podľa vybraného cyklu), znížením teploty vody na umývanie a doby sušenia počas záverečného oplachovania. Táto možnosť sa odporúča pre večerné umývanie, keď nepotrebujete dokonale suchý riad okamžite. Lepšie vysušenie sa dosiahne, keď necháte dvierka umývačky mierne pootvorené, aby sa podporila prirodzená cirkulácia vzduchu v umývačke.

Tlačidlo POLOVIČNÁ NÁPLŇ/ NASTAVENIA

Tento kláves umožňuje vybrať **dve** rôzne funkcie,

POLOVIČNÁ NÁPLŇ

tlačidlo "POLOVIČNÁ NÁPLŇ"

(Iba pre modely, na ktorých je k dispozícii)

Špeciálne vyvinuté pre malú náplň ľahko zašpíneneho riadu, ktorá zodpovedá približne polovici kapacity umývačky riadu. Výberom tejto možnosti môžete ušetriť čas, energiu a vodu. Po výbere programu stlačte tlačidlo, čím sa rozsvieti kontrolka. Ak táto možnosť nie je kompatibilná s nastaveným programom, ozve sa zvuk.

Na modeloch len s verziou **PRO** si môžete vybrať aj umývací kôš.

Pri každom stlačení tlačidla polovičnej náplne sa na displeji zobrazí umývací kôš.



Oba koše.



Dolný kôš.



Horný kôš.

V modeloch s 3. košom bude tento vždy aktívny.

NASTAVENIA





Umývačka riadu sa dodáva s určitým továrenským nastavením. Rôzne parametre však môžete prispôbiť vašim potrebám prania v ponuke nastavení.

Môžu sa nastaviť nasledujúce parametre (**JAZYK** → **TABLETY** → **ODSTRAŇOVAČ VODNÉHO KAMEŇA** → **LEŠTIDLO** → **BZUČIAK** → **FUNKCIA MEMO** → **SVETLO INTERIÉRU***)



*Iba pre modely, na ktorých je k dispozícii)

Postup VŽDY začnite s vypnutou umývačkou riadu.

NASTAVENIE JAZYKA

1. Zapnite umývačku riadu tlačidlom "ZAPNUTÝ/VYPNUTÝ" .
2. Podržte tlačidlo "MOŽNOSTI"  5" stlačené približne 5 sekúnd.
3. Na displeji sa zobrazí hlásenie "SETTINGS" (NASTAVENIA).
4. Stlačením tlačidla "VÝBER PROGRAMU"   môžete vybrať po sebe idúce parametre, ktoré sa majú upraviť.
5. Vyberte nastavenie "JAZYK" ktoré sa zobrazí na displeji
6. Stlačením tlačidla "ŠTART/ZRUŠENIE"  potvrdíte vybraný parameter.

7. Na displeji sa zobrazí "ENGLISH".

8. Stlačením tlačidiel "VÝBER PROGRAMU"   vyberte nový jazyk.

9. Stlačením tlačidla "ŠTART/ZRUŠENIE"  potvrdíte, že zvolený jazyk bol nastavený, zobrazí sa "JAZYK" a zaznie krátky zvukový signál.

10. Ak chcete opustiť ponuku, stlačte tlačidlo "ZAPNUTÝ/VYPNUTÝ" .

TABLETY

MOŽNOSŤ NASTAVENIA "TABLETY" 
(iba pre modely, na ktorých je k dispozícii)

Táto možnosť umožňuje optimálne používanie tabliet („3 v 1“/„4 v 1“/„5 v 1“ atď.). Stlačením tohto tlačidla sa zmení nastavený program umývania, aby sa dosiahol čo najlepší výkon pri použití tabliet alebo kombinovaných čistiacich prostriedkov; okrem toho sa deaktivujú indikátory soli a leštidla.



VÝSTRAHA:



Po výbere ostane táto možnosť aktívna (svieti kontrolka) aj pre ďalšie cykly umývania a môže byť deaktivovaná (kontrolka nesvieti) iba zrušením výberu tejto možnosti.

Táto možnosť sa odporúča pri používaní programu RAPID, ktorého trvanie sa predlži, aby sa umožnil lepší výkon tabliet čistiaceho prostriedku.

1. Zapnite umývačku riadu tlačidlom "ZAPNUTÝ/VYPNUTÝ" .



2. Podržte tlačidlo "MOŽNOSTI"  5" stlačené približne 5 sekúnd.

3. Na displeji sa zobrazí hlásenie "SETTINGS" (NASTAVENIA).

4. Stlačením tlačidla "VÝBER PROGRAMU"   môžete vybrať po sebe idúce parametre, ktoré sa majú upraviť.

5. Vyberte nastavenie "TABLETY".

6. Stlačením tlačidla "ŠTART/ZRUŠENIE"  potvrdíte vybraný parameter.

7. Stlačením tlačidiel "VÝBER PROGRAMU"   vyberiete dve nastavenia
- TABLETY
- NIE

8. Potvrdíte svoju voľbu stlačením tlačidla "ŠTART/ZRUŠENIE" .

- Ak je potvrdené nastavenie "TABLETY" na displeji sa zobrazí nápis "TABLETY" ktorý sa bude nepretržite posúvať a na displeji sa zobrazí kontrolka TABLETY.

- Ak potvrdíte nastavenie "NIE", na displeji sa zjaví "TABLETY" a výstražná kontrolka na displeji zhasne.

9. Ak chcete opustiť ponuku, stlačte tlačidlo "ZAPNUTÝ/VYPNUTÝ" .

ODSTRAŇOVAČ VODNÉHO KAMEŇA

Informácie o nastaveniach pre ODSTRAŇOVAČ VODNÉHO KAMEŇA nájdete v príslušnej kapitole

LEŠTIDLO

Informácie o nastaveniach pre LEŠTIDLO nájdete v príslušnej kapitole.

VÝBER A NASTAVENIE BZUČIAKA

Signál bzučiaka, ktorý zaznie po stlačení tlačidiel použitých na výber a nastavenie funkcií a možností umývania, je možné aktivovať/deaktivovať nasledujúcim spôsobom (aktivuje sa predvolene):





VÝSTRAHA:

Signál bzučiaka zostane vždy aktívny pri zapnutí a vypnutí spotrebiča, na začiatku alebo na konci cyklu umývania, alebo v prípade problému alebo chyby na spotrebiči

1. Zapnite umývačku riadu tlačidlom **"ZAPNUTÝ/VYPNUTÝ"** .



2. Podržte tlačidlo **"MOŽNOSTI"**  5" stlačené približne 5 sekúnd.

3. Na displeji sa zobrazí hlásenie **"SETTINGS" (NASTAVENIA)**.

4. Stlačením tlačidla **"VÝBER PROGRAMU"**   môžete vybrať po sebe idúce parametre, ktoré sa majú upraviť.

5. Vyberte nastavenie **"BZUČIAK"**.

6. Stlačením tlačidla **"ŠTART/ZRUŠENIE"**  potvrdíte vybraný parameter.

7. Stlačením tlačidiel **"VÝBER PROGRAMU"**   vyberiete dve nastavenia:

- **ÁNO**
- **NIE**

8. Potvrďte svoju voľbu stlačením tlačidla **"ŠTART/ZRUŠENIE"** .

- Ak je nastavenie potvrdené, na displeji sa zobrazí **"BZUČIAK"** ktorý sa bude nepretržite posúvať.

9. Ak chcete opustiť ponuku, stlačte tlačidlo **"ZAPNUTÝ/VYPNUTÝ"** .



FUNKCIA MEMO

Aby bolo možné uložiť posledný použitý program, dodržte nasledujúci postup:



1. Zapnite umývačku riadu tlačidlom **"ZAPNUTÝ/VYPNUTÝ"** .

2. Podržte tlačidlo **MOŽNOSTI"**  5" stlačené približne 5 sekúnd.

3. Na displeji sa zobrazí hlásenie **"SETTINGS" (NASTAVENIA)**.

4. Stlačením tlačidla **"VÝBER PROGRAMU"**   môžete vybrať po sebe idúce parametre, ktoré sa majú upraviť.

5. Vyberte nastavenie **"NAPOSLEDY POUŽITÉ"**.

6. Stlačením tlačidiel **"VÝBER PROGRAMU"**   vyberiete dve nastavenia

- **NAPOSLEDY POUŽITÉ**
- **NIE**

7. Potvrďte svoju voľbu stlačením tlačidla **"ŠTART/ZRUŠENIE"** .

- Ak je nastavenie potvrdené, na displeji sa zobrazí **"NAPOSLEDY POUŽITÉ"** ktorý sa bude nepretržite posúvať..

8. Ak chcete opustiť ponuku, stlačte tlačidlo **"ZAPNUTÝ/VYPNUTÝ"** .

SVETLO INTERIÉRU

(Iba pre modely, na ktorých je k dispozícii)

Inovatívny systém vnútorného osvetlenia bol navrhnutý podľa vysokých estetických štandardov, aby bola vaša umývačka riadu ešte funkčnejšia. Keď vložíte alebo vyprázdníte umývačku riadu, vnútri umývačky sa rozsvietia dve výkonné LED svetlá.

Svetlá sa rozsvietia hneď po zapnutí stroja tlačidlom **ZAPNUTÝ/VYPNUTÝ** .

Po uplynutí 5 minút prejde umývačka riadu do pohotovostného režimu a zhasne svetlá.



Po skončení cyklu stlačte tlačidlo **ZAPNUTÝ/VYPNUTÝ** .

Kontrolka sa nerozsvieti, keď je stroj v stave odloženého štartu alebo pauzy.

1. Zapnite umývačku riadu tlačidlom **"ZAPNUTÝ/VYPNUTÝ"** .



2. Podržte tlačidlo **"MOŽNOSTI"**  5" stlačené približne 5 sekúnd

3. Na displeji sa zobrazí hlásenie **"SETTINGS" (NASTAVENIA)**.

4. Stlačením tlačidla **"VÝBER PROGRAMU"**   môžete vybrať po sebe idúce parametre, ktoré sa majú upraviť.

5. Vyberte nastavenie **"SVETLO INTERIÉRU"**.

6. Stlačením tlačidla **"ŠTART/ZRUŠENIE"**  potvrdíte vybraný parameter.

7. Stlačením tlačidiel **"VÝBER PROGRAMU"**   vyberiete dve nastavenia:
- **SVETLO INTERIÉRU**
- **NIE**

8. Potvrdíte svoju voľbu stlačením tlačidla **"ŠTART/ZRUŠENIE"** .

- Ak je potvrdené nastavenie **"SVETLO INTERIÉRU"** na displeji sa zobrazí nápis **"SVETLO INTERIÉRU"** ktorý sa bude nepretržite zobrazovať v slučke.

- Ak je potvrdené nastavenie **"NIE"**, na displeji sa zobrazí **"SVETLO INTERIÉRU"**.

9. Ak chcete opustiť ponuku, stlačte tlačidlo **"ZAPNUTÝ/VYPNUTÝ"** .

FLOOR LIGHT (len pre niektoré modely)

Počas chodu umývacieho programu sa na podlahu pod dverami umývačky riadu premieta kontrolka. Po spustení umývacích cyklov zostane svetlo svietiť až do konca umývacieho cyklu.

Kontrolka podlahy bude blikať 10 sekúnd, čím signalizuje koniec umývacieho cyklu.

Kontrolka sa nerozsvieti, keď je stroj v stave odloženého štartu alebo pauzy.

Kontrolku na podlahe nebude vidieť, ak je pred ňou nainštalovaná základová doska alebo ak je pred signálnym projektorom umiestnený nejaký predmet.

Tlačidlo HYGIENE + (len pre niektoré modely).

Táto možnosť umožňuje zvýšiť teplotu a upraviť niektoré parametre cyklu umývania tak, aby bolo možné účinne dezinfikovať vnútro umývačky.

Tlačidlo SMART DOOR/DETSKÝ ZÁMOK

"SMART DOOR" (len pre niektoré modely).

Táto možnosť aktivuje špeciálne zariadenie, ktoré na niekoľko centimetrov otvára dvere počas cyklu sušenia alebo na jeho konci (v závislosti od programov), čím podporuje prirodzenejšie a účinnejšie osušenie riadu. Trvanie zvoleného cyklu sa automaticky upraví, aby bolo možné optimalizovať teploty oplachovania, čím sa zabezpečí výrazné zníženie spotreby energie.

Otvorenie dverí v poslednej fáze sušenia vám umožní využiť recirkuláciu vzduchu, čo eliminuje riziko nepríjemného zápachu.

Po otvorení dverí sa na displeji zobrazí hlásenie **"SMART DOOR"**.

Táto možnosť sa automaticky aktivuje v programe "EKO". Existuje však možnosť ho zrušiť ho.



VÝSTRAHA:

Ak je zvolená táto možnosť, nesmiete žiadnym spôsobom brániť otvoreniu dverí ani ich násilím zatvoriť, pretože by to poškodilo mechanizmus. Priestor pred dverami nechajte voľný a pred ich zatvorením počkajte, kým sa znovu aktivuje zariadenie na ich otvorenie.

DETSKÝ ZÁMOK 5"

AKTIVÁCIA DETSKÉHO ZÁMKU

Umývačka je vybavená elektronickou detským zámkom. Ochrana detí vypne príkazy, čo zabraňuje neželaným alebo náhodným zmenám nastavení.

Ochrana detí sa môže aktivovať alebo vypnúť nasledujúcim spôsobom:

Zapnite umývačku riadu stlačením tlačidla **"ZAPNUTÝ/VYPNUTÝ"** .

2. Stlačte tlačidlo **"DETSKÝ ZÁMOK"**  5" na približne 5 sekúnd.

3. Na displeji sa zobrazí **"DETSKÝ ZÁMOK AKTÍVNY"** zaznie krátke pípnutie.

4. Iba tlačidlo **"ZAPNUTÝ/VYPNUTÝ"**  ostane aktívne

5. Pri každom stlačení zakázaných tlačidiel uvidíte **"ZÁMKA"**.

VYPNUTIE DETSKÉHO ZÁMKU

1. Stlačte tlačidlo **"DETSKÝ ZÁMOK"**  5" na približne 5 sekúnd.

2. Na displeji sa zobrazí **"ODOMKNÚŤ"** a zaznie krátke pípnutie.

Po vypnutí spotrebiča vypínačom , pri nasledujúcom zapnutí nebude detská ochrana aktívna.

Výstražná kontrolka **"NEDOSTATOK SOLI"**

Keď sa na displeji zobrazí hlásenie **"SOL"** alebo keď je prítomné a rozsvieti sa príslušná kontrolka , naplňte zásobník (pozrite kapitolu **"PRIDANIE SOLI"**).

Ak je úroveň nastavenia odstraňovača vodného kameňa nastavená na 0, táto situácia nenastane (pozrite kapitolu o nastavení odstraňovača vodného kameňa).

Výstražná kontrolka **"ŽIADNE LEŠTIDLO"**

Keď sa na displeji zobrazí hlásenie **"LEŠTIDLO"** alebo keď je prítomné a rozsvieti sa príslušná kontrolka , naplňte zásobník (pozrite kapitolu **"PRIDANIE LEŠTIDLA"**).

Ak je úroveň LEŠTIDLA nastavená na 0, táto situácia sa nikdy nevyskytne.

Tlačidlo **"ODLOŽENÝ ŠTART"**

Výber odloženého štartu

Toto tlačidlo umožňuje naprogramovať začiatok cyklu umývania s oneskorením 0:30 až 24 hodín.

Ak chcete nastaviť odložený štart, dodržte nasledujúci postup.

1. Zapnite umývačku podržaním tlačidla **"ZAPNUTÝ/ VYPNUTÝ"** . približne 3 sekundy.

2. Vyberte program umývania.

3. Stlačte tlačidlo **"ODLOŽENÝ ŠTART"**  (na displeji sa zobrazí **"0:30"**).

4. Opätovným stlačením tlačidla sa oneskorenie zvýši (každým stlačením sa oneskorenie predĺži o 30 minút, až do oneskorenia o 4 hodiny, potom sa pri každom stlačení tlačidla predĺži o 1 hodinu až na maximálne 24:00.

Opätovným stlačením tlačidla po 24:00 sa hodnota vráti na 0:00 (odložený štart vypnutý).

5. Nastavenie odloženého štartu zostane na displeji viditeľné počas 5 sekúnd alebo dovtedy, kým sa nestlačia tlačidlá **ZAPNUTÝ/ VYPNUTÝ – VÝBER PROGRAMU – ŠTART/ZRUŠENIE**.

Zmena programu nemení čas odloženia a LED kontrolka zostane svietiť.

Po stlačení tlačidla **ODLOŽENÝ ŠTART** sa zobrazí posledné vykonané nastavenie.

Odpočítavanie a štart programu s ODLOŽENÝM ŠTARTOM

1. Keď je program nastavený s oneskorením:
-po stlačení tlačidla "**ŠTART/ZRUŠENIE**" 
2. Kontrolka "**ODLOŽENÝ ŠTART**" ostane svietiť až do konca.
3. Odpočítavanie času začne na displeji ukazovať "**SPUSTENIE O XX: XX**".
4. Čas sa zobrazí v 30-minútových intervaloch počas 24 hodín a v minútových intervaloch počas posledných 2 hodín.
5. Stlačením akékoľvek tlačidla (okrem tlačidiel "**ZAPNUTÝ/VYPNUTÝ**", Registrácia Wi-Fi, **ŠTART/ZRUŠENIE**") na 3 sekundy, zobrazí sa názov programu "**P XX NAME**" (P + + číslo programu + názov programu) pri jednom posune, potom sa znova zobrazí doba oneskorenia.

V prípade výpadku napájania alebo vypnutia umývačka riadu uloží čas zostávajúci pred spustením. Doba odpočítania sa obnoví v bode prerušenia ihneď po obnovení napájania alebo po opätovnom zapnutí spotrebiča.

Ak chcete odložený štart zrušiť, dodržte nasledujúci postup:



- Tlačidlo "**ŠTART/ZRUŠENIE**". držte stlačené minimálne 3 sekundy. Na displeji sa zobrazí "**ZRUŠENIE**" a zaznie pípnutie.
- Odložený štart a vybraný program sa zrušia. Na displeji sa zobrazia dve pomlčky.

- V danej chvíli, ak chcete spustiť umývačku riadu, budete musieť znova nastaviť požadovaný program a v prípade potreby zvoliť voliteľné tlačidlá.

Aktivácia alebo vylúčenie programu DEMO REŽIMU:
(Ukázkový program, ktorý sa má používať výhradne na predajných miestach)

AKTIVÁCIA DEMO REŽIMU

Postup **VŽDY** začnite s vypnutou umývačkou riadu.

1. Ak chcete spustiť **DEMO REŽIM**, stlačte súčasne na 10 sekúnd tlačidlá "**ZAPNUTÝ/VYPNUTÝ**"  a "**POLOVIČNÁ NÁPLŇ / NASTAVENIA**" .
2. Hlásenie "**DEMO ON**" sa na displeji zobrazí pri posúvaní dvakrát.
3. Spotrebič je teraz pripravený na simuláciu rôznych programov a možností.



Interakcia s DEMO REŽIMOM

- V "**DEMO MODE**" môže používateľ použiť umývačku riadu ako za normálnych prevádzkových podmienok, ale nemôže spustiť program, aktívne sú iba **Programy, Možnosti a Odložený štart**.
- Ak do 7 sekúnd nestlačíte žiadne tlačidlo, umývačka sa vráti do **PASÍVNEHO DEMO REŽIMU**.

Keď je umývačka riadu zapnutá a "**DEMO REŽIM**" je ešte stále aktívny, na displeji sa dvakrát posunie hlásenie "**DEMO ON**" aby upozornilo používateľa, že spotrebič je v tomto režime.

DEAKTIVÁCIA DEMO REŽIMU

Postup **VŽDY** začnite s vypnutou umývačkou riadu.

1. Ak chcete **DEMO REŽIM** zrušiť, stlačte súčasne tlačidlá **ZAPNUTÝ/VYPNUTÝ**  a **"POLOVIČNÁ NÁPLŇ/ NASTAVENIA"**  na 10 sekúnd.

2. Na displeji sa **dvakrát** presunie nápis **"DEMO OFF"**

3. Umývačka sa vypne.

4. Spotrebič je teraz pripravený na zapnutie a aktiváciu v normálnom režime.

16. DIAL'KOVÉ OVLÁDANIE (WI-FI)

Tento spotrebič je vybavený technológiou **Wi-Fi**, ktorá umožňuje diaľkové ovládanie spotrebiča prostredníctvom aplikácie.

PÁROVANIE ZARIADENIA (NA APLIKÁCIÍ)

- Stiahnite si aplikáciu **hOn** do svojho zariadenia pomocou nasledujúceho QR kódu:



alebo odkazu:

go.haier-europe.com/download-app

Aplikácia **hOn** je k dispozícii pre tablety aj smartfóny so systémom Android a iOS.

Ak chcete zistiť všetky podrobnosti o funkcii **Wi-Fi**, prečítajte si ponuky aplikácie v režime **DEMO**.

- Uistite sa, že router je zapnutý a váš smartphone / tablet je pripojený k vašej **Wi-Fi** domácej sieti.

Frekvencia vašej domácej siete **Wi-Fi** musí byť nastavená na **2,4 GHz** pásmo. Ak je vaša domáca sieť nastavená na **5 GHz** pásmo, nebudete vedieť zariadenie nakonfigurovať.

- Na telefóne alebo tablete zapnite funkciu **BLUETOOTH** (ak je k dispozícii).
- Otvorte aplikáciu, vytvorte profil používateľa a zaregistrujte spotrebič podľa pokynov zobrazených na displeji zariadenia.

Úspešné spárovanie

- Ak je spárovanie s aplikáciou úspešné, kontrolka **"Wi-Fi"** bude svietiť stabilne.
- Na displeji sa zobrazí **"PRIPOJENÉ"**, za ktorým nasleduje **"DIAL'KOVÉ OVLÁDANIE ZAPNUTÉ"**.
- V danej chvíli budete môcť umývačku riadu ovládať pomocou aplikácie.

Neúspešné spárovanie

Ak spárovanie s aplikáciou zlyhá (alebo uplynulo 5 minút):

- Kontrolka **"Wi-Fi"** zhasne.
- Na displeji produktu sa zobrazí **"SKÚSTE ZNOVA"**.
- Umývačka riadu nebude pripojená.
- Zopakujte postup párovania z aplikácie.

Reset Wi-Fi

V prípade problémov alebo zmeny nastavenia domáceho smerovača (napr. zmena názvu/hesla siete, poskytovateľa internetových služieb atď.) zopakujte postup párovania po odstránení produktu z aplikácie alebo zmenou prístupových údajov **Wi-Fi** z nastavení spotrebiča v aplikácii.

POVOLENIE POUŽÍVANIA DIAL'KOVÉHO OVLÁDANIA

Vždy, keď chcete používať umývačku riadu na diaľku:

- Skontrolujte, či je smerovač zapnutý a pripojený k internetu.
- Naložte umývačku riadu, pridajte saponát, zatvorte dvere.
- Zapnite umývačku riadu tlačidlom **"ZAPNUTÝ/VYPNUTÝ"** ⓪.
- Na displeji sa zobrazí tlačidlo **"Wi-Fi"**  **"DIAL'KOVÉ OVLÁDANIE ZAPNUTÉ"**.

- Zatvorte dvere.

V prípade zabudovaných modelov to urobte pred zapnutím produktu.

- Od danej chvíle budete môcť umývačku riadiť ovládať pomocou aplikácie.

ZAKÁZANIE POUŽÍVANIA DIAL'KOVÉHO OVLÁDANIA

- Ak chcete ukončiť diaľkové ovládanie, znova stlačte tlačidlo "Wi-Fi"  na spotrebiči..
- Kontrolka "Wi-Fi" bude blikať veľmi pomaly.
- **Bez spusteného cyklu:**
Na displeji produktu sa zobrazí hlásenie "DIAL'KOVÉ OVLÁDANIE VYPNUTÉ". Nový cyklus bude možné vybrať manuálne.
- **Pri prebiehajúcom cykle:**
Na displeji produktu sa zobrazí hlásenie "DIAL'KOVÉ OVLÁDANIE VYPNUTÉ". Na displeji sa potom zobrazí zostávajúci čas. Cyklus sa dokončí bez možnosti ovládania cez aplikáciu.

Alternatívny spôsob ukončenia diaľkového ovládania.









- **Na 3 sekundy stlačte tlačidlo "ŠTART/ZRUŠENIE"** .
Ak prebieha cyklus, bude zrušený a spotrebič opustí režim **DIAL'KOVÉ OVLÁDANIE**. Kontrolka "Wi-Fi" bude pomaly blikať. Teraz budete môcť nastaviť nový cyklus umývania z ovládacieho panela.
- **Na 3 sekundy stlačte tlačidlo "ZAPNUTÝ/VYPNUTÝ"**  (alebo spotrebič vypnite)
Ak prebieha cyklus, bude pozastavený a spotrebič opustí režim **DIAL'KOVÉ OVLÁDANIE**. Pri opätovnom zapnutí bude kontrolka "Wi-Fi" pomaly blikať a prebiehajúci cyklus bude pokračovať od miesta prerušenia.

Otvorenie dverí deaktivuje **DIAL'KOVÉ OVLÁDANIE**. Ak chcete obnoviť ovládanie z aplikácie, zatvorte dvere.

Kontrolka Wi-Fi









- Označuje stav pripojenia produktu k domácej Wi-Fi sieti. Môže:
 - **TRVALO SVIETI:** diaľkové ovládanie je aktivované.
 - **VEĽMI POMALÉ BLIKANIE:** diaľkové ovládanie vypnuté.
 - **POMALÉ BLIKANIE:** resetovanie Wi-Fi siete (počas párovania v aplikácii).
 - **RÝCHLE BLIKANIE:** spotrebič priradený k aplikácii, ale bez pripojenia **Wi-Fi**. Skontrolujte správne fungovanie smerovača alebo zmenené prihlasovacie údaje k domácej **Wi-Fi** (názov siete a/alebo heslo). V takom prípade aktualizujte nastavenia v aplikácii podľa pokynov na smartfóne.

17. PROGRAMOVÁ LEGENDA

Program		Popis programu
P1	 35'	WASH&DRY 35' Tento program vám umožní umyť a vysušiť obmedzenú náplň už za 35 minút (riad bez zasušených zvyškov)
P2	 59'	RÝCHLY 59' Ide o program s plnou náplňou, ktorý je navrhnutý tak, aby sa riad umyl a vysušil za menej ako jednu hodinu, aby sa však zachovala vysoká kvalita umývania.
P3	 ECO	EKO Štandardný a najúčinnější program z hľadiska kombinovanej spotreby energie a vody pre bežne znečistený riad. Program podľa normy EN60436.
P4		UNIVERZÁLNY Vhodný pre mierne zašpinený riad na každodenné použitie, váš denný referenčný program.
P5		INTENZÍVNY Pre silne znečistené panvice a všetky ostatné predmety, ktoré vyžadujú energické a účinné umývanie. Dokonalý pre veľmi špinavé taniere, panvice a hrnce.
P6		SKLO Šetrný cyklus umývania pre váš najvzácnejší jemný stolový riad a krištál. Špeciálny program, ktorý chráni životnosť skleneného riadu.
P7	 AUTO	AUTO WASH Program, ktorý automaticky vyberá najefektívnejšie a najúčinnější trvanie cyklu a teplotu, v závislosti od náplne a stupňa znečistenia* *Len na niektorých modeloch
P8		PREDPIERKA Krátke studené predumytie riadu, ktorý bol vložený v umývačke dovtedy, pokiaľ ste umývačku nenaplnili úplne.

Umývanie s predumytím

Pre programy s predumytím odporúčame pridať ďalšiu dávku čistiacieho prostriedku (max. 6g) priamo do spotrebiča.

						FUNKCIE A MOŽNOSTI		
Program		Pred umývací čistiaci prostriedok	Teplota umývania (°C)	Priemerná doba umývania ³ (min.)	Tlačidlo "POLOVIČNÁ" ¹	Tlačidlo "SMART DOOR" ¹	Tlačidlo "TABLETY" ²	
P1	 WASH&DRY 35'	■	60	35	ÁNO*	ÁNO	ÁNO	
P2	 RÝCHLY 59'	●	65	59	ÁNO*	ÁNO	ÁNO	
P3	 EKO	■	45	235-238	ÁNO*	ÁNO	ÁNO	
P4	 UNIVERZÁLNY	■	60	129-131	ÁNO*	ÁNO	ÁNO	
P5	 INTENZÍVNY	●	75	135-146	ÁNO*	ÁNO	ÁNO	
P6	 SKLO	■	45	94-96	ÁNO*	ÁNO	ÁNO	
P7	 AUTO WASH	■	55-65	120-144	ÁNO*	ÁNO	ÁNO	
P8	 PREDPIERKA	■	■	10	ÁNO*	ÁNO	N/A	

SK

● = Pred umývací čistiaci prostriedok

¹= len u niektorých modelov

²= Iba ak je funkcia aktivovaná cez NASTAVENIA.

*Možnosť "POLOVIČNÁ NÁPLŇ/POLOVIČNÁ NÁPLŇ PRO" je k dispozícii v závislosti od modelu

N/A = VOĽBA NIE JE DOSTUPNÁ

³= So studenou vodou (15°C) - Tolerancia ± 10%

Ak používate horúcu vodu, zostávajúci čas do konca programu sa počas spustenia programu automaticky aktualizuje.

Hodnoty sa merajú v laboratóriu podľa európskej normy EN60436 (hodnoty sa môžu meniť v závislosti od podmienok použitia).

Skutočné trvanie umývacieho cyklu sa mení podľa modelu.

18. ODSTRAŇOVAČ VODNÉHO KAMEŇA

V závislosti od zdroja dodávky, voda obsahuje rôzne množstvo vodného kameňa a minerálov, ktoré sa usadzujú na riade a zanechávajú belavé škvrny. Čím vyššia je hladina týchto minerálov vo vode, tým je voda ťažšia. Umývačka riadu je vybavená zariadením na odstraňovanie vodného kameňa, ktoré pomocou špeciálnej regeneračnej soli dodáva zmäkčenú vodu na umývanie riadu. Stupeň tvrdosti vašej vody môžete získať od vašej vodárenskej spoločnosti.

Regulácia odstraňovača vodného kameňa

Odstraňovač vodného kameňa môže spracovať vodu s tvrdosťou až do 90 °FH (francúzske stupne) alebo 50 °dH (nemecké stupne) prostredníctvom 8 nastavení.









Nastavenia sú uvedené v nasledujúcej tabuľke s vodou, ktorá sa má upravovať.

Úroveň	Tvrdosť vody		Použitie regeneračnej soli	Nastavenie odstraňovača vodného kameňa
	°FH (francúzske stupne)	°dH (nemecké stupne)		
0	0-5	0-3	NIE	S0
1	6-10	4-6	ÁNO	S1
2	11-20	7-11	ÁNO	S2
3	21-30	12-16	ÁNO	S3
4*	31-40	17-22	ÁNO	S4
5	41-50	23-27	ÁNO	S5
6	51-60	28-33	ÁNO	S6
7	61-90	34-50	ÁNO	S7

* **Zmäkčovacia jednotka je nastavená v závode na úroveň 4 (S4), pretože vyhovuje požiadavkám väčšiny používateľov.**

Regulujte nastavenie jednotky na odstraňovanie vodného kameňa podľa stupňa tvrdosti vody, ako je uvedené nižšie:

Pred začatím tohto postupu musí byť umývačka riadu VŽDY vypnutá.

- Zapnite umývačku riadu tlačidlom **"ZAPNUTÝ/VYPNUTÝ"** .
- Podržte tlačidlo **"MOŽNOSTI"**  stlačené približne 5 sekúnd.
- Na displeji sa zobrazí hlásenie **"SETTINGS" (NASTAVENIA)**.
- Stlačením tlačidla **"VÝBER PROGRAMU"**   môžete vybrať po sebe idúce parametre, ktoré sa majú upraviť.
- Vyberte nastavenie **"ODSTRAŇOVAČ VODNÉHO KAMEŇA"**.
- Stlačením tlačidla **"ŠTART/ZRUŠENIE"**  potvrdíte vybraný parameter.
- Na displeji sa zobrazí nastavená úroveň (tovársky nastavená úroveň je **"S4"**).
- Stláčaním tlačidiel **"VÝBER PROGRAMU"**   vyberiete rôzne úrovne nastavení.
- Potvrdíte svoju voľbu stlačením tlačidla **"ŠTART/ZRUŠENIE"** .
- Na displeji sa bude posúvať nápis **"ODSTRAŇOVAČ VODNÉHO KAMEŇA"**.
- Ak chcete opustiť ponuku, stlačte tlačidlo **"ZAPNUTÝ/VYPNUTÝ"** .

Ak chcete znovu zmeniť nastavenie zmäkčovača vody, postupujte rovnako.



VÝSTRAHA

Ak nemôžete dokončiť postup, vypnite umývačku riadu stlačením tlačidla "ZAPNUTÝ/VYPNUTÝ" a spustíte postup od začiatku (KROK 1).

Informácie o regenerácii živice soľou

Fáza regenerácie sa vykonáva na konci cyklu umývania.

Vo fáze živice sa spotrebuje približne **3,5 litra** vody so spotrebou energie približne **1 Wh** a predĺžením doby cyklu približne o **7 minút**.

Pre cyklus **Eko** platia údaje uvedené v tabuľke.

Úroveň	DISPLEJ	Frekvencia
S0	DISPLEJ S0	Nikdy
S1	DISPLEJ S1	1 vždy po 9 cykloch
S2	DISPLEJ S2	1 vždy po 7 cykloch
S3	DISPLEJ S3	1 vždy po 5 cykloch
S4	DISPLEJ S4	1 vždy po 4 cykloch
S5	DISPLEJ S5	1 vždy po 3 cykloch
S6	DISPLEJ S6	1 vždy po 2 cykloch
S7	DISPLEJ S7	Každý cyklus

19. ODSTRÁNENIE MOŽNÝCH PROBLÉMOV A ZÁRUKA

Ak si myslíte, že umývačka riadu nefunguje správne, pozrite si nižšie uvedený stručný návod a niekoľko praktických tipov, ako opraviť najbežnejšie problémy. **Ak porucha pretrváva alebo sa opakuje, kontaktujte servisné stredisko.**

CHYBOVÉ SPRÁVY

- **Modely s displejom:** chyby sú hlásené číslom, pred ktorým je písmeno "E" (napr. chyba 2 = E2) a krátky zvukový signál.
- **Modely bez displeja:** chyba je zobrazená blikaním každej LED podľa kódu poruchy, s následnou 5 sekundovou pauzou (príklad: Error 2 = dve bliknutia – pauza 5 sekúnd – dve bliknutia – a pod...).

Len modely s displejom

Zobrazená chyba	Význam a riešenia
"ŽIADNA VODA" s krátkym zvukovým signálom (<i>len u niektorých modelov</i>). CHYBA E2 (<i>so zobrazením</i>) s krátkym zvukovým signálom	Umývačka sa neplní vodou
	Uistite sa, že je prívod vody otvorený.
	Uistite sa, že prívodná hadica nie je ohnutá alebo stlačená.
	Uistite sa, že odtoková hadica je v správnej výške (pozrite časť inštalácie).
	Zatvorte prívod vody, odskrutkujte prívod vody zo zadnej časti umývačky riadu a skontrolujte, či nie je "pieskový" filter zapchatý.
CHYBA E3 (<i>so zobrazením</i>) s krátkym zvukovým signálom	Umývačka neodčerpáva vodu
	Uistite sa, že odtoková trubica nie je ohnutá, zapchatá alebo zablokovaná a filter nie je upchatý.
	Uistite sa, že sifón nie je zapchatý.
CHYBA E4 (<i>so zobrazením</i>) s krátkym zvukovým signálom	Únik vody
	Uistite sa, že odtoková trubica nie je ohnutá, zapchatá alebo zablokovaná a filter nie je upchatý.
	Uistite sa, že sifón nie je zapchatý.
CHYBA E8 (<i>so zobrazením</i>) s krátkym zvukovým signálom	Nefunguje prvok ohrevu vody alebo je zanesená filtračná doska
	Vyčistite filtračnú dosku.
CHYBA E18 (<i>so zobrazením</i>) s krátkym zvukovým signálom	Problémy s hladinou vody; skontrolujte zanesenú filtračnú dosku.
	Vyčistite filtračnú dosku.

CHYBA E21 (so zobrazením) s krátkym zvukovým signálom	Nekontrolovaný prívod vody s otvoreným elektromagnetickým ventilom.
	Okamžite zatvorte vodovodný kohútik a odpojte spotrebič od zdroja napájania.
Akýkoľvek iný kód (s displejom)	Spotrebič vypnite a odpojte od elektrickej siete, chvíľu počkajte. Spotrebič zapnite a spustíte program. Ak sa porucha opäť objaví, kontaktujte autorizované servisné stredisko.

Len modely s displejom

Ak dôjde k poruchám alebo ku chybám pri bežiacom programe, kontrolka zodpovedajúca zvolenému cyklu bude rýchlo blikať a zaznie prerušovaný zvukový signál. V takom prípade vypnite umývačku riadu a to stlačením tlačidla "ZAPNUTÝ / VYPNUTÝ".

Po skontrolovaní, či je prívod vody otvorený, či odtoková hadica nie je ohnutá a či sifón alebo filtre nie sú zapchaté, nastavte znovu zvolený program.

Ak porucha pretrváva, kontaktujte servisné stredisko.

Táto umývačka riadu je vybavená bezpečnostným zariadením na prepád, ktorá v prípade problému automaticky vypúšťa nadbytočnú vodu.

SK



VÝSTRAHA

Aby ste zabezpečili správnu funkciu ochranného zariadenia proti pretečeniu, neodporúčame počas prevádzky premiestňovať ani nakláňať umývačku riadu. Ak je potrebné sklopiť alebo presunúť umývačku riadu, uistite sa, že cyklus prania je ukončený a že vo vnútri spotrebiča nie je žiadna voda.

Iné chyby

CHYBA	PRÍČINA	RIEŠENIE
1. Žiadny program nefunguje	Zástrčka nie je pripojená k sieťovej zásuvke	Pripojte elektrickú zástrčku
	Tlačidlo O / I nie je stlačené	Stlačte tlačidlo
	Dvere sú otvorené	Zavrite dvere
	Žiadna elektrika	Skontrolujte
2. Umývačka sa neplní vodou	Pozrite bod 1	Skontrolujte
	Kohútik na vodu je zatvorený	Otvorte vodovodný kohútik
	Prívodná hadica je ohnutá	Odstráňte ohyby v hadici
	Filter na prívodnej hadici je zanesený	Vyčistite filter na konci hadice
3. Umývačka riadu nevypúšťa vodu	Filter je znečistený	Vyčistite filter
	Odtoková hadica je ohnutá	Odstráňte ohyby v hadici
	Prípojka odtokovej hadice nie je správne pripojená	Postupujte podľa pokynov pre pripojenie odtokovej hadice
	Výstupné pripojenie na stenu smeruje smerom dole nie smerom hore	Zavolajte kvalifikovaného technika

CHYBA	PRIČINA	RIEŠENIE
4. Umývačka riadu nepretržite vypúšťa vodu	Poloha odtokovej hadice je príliš nízko	Zdvihnite odtokovú hadicu aspoň na 40 cm nad úroveň podlahy
5. Sprchovacie ramená nie sú počuteľné na otáčanie	Nadmerné množstvo umývacieho prostriedku	Znížte množstvo umývacieho prostriedku. Používajte vhodný umývacieho prostriedku
	Položka zabraňuje otáčaniu ramien	Skontrolujte
	Filtračná doska a filter sú veľmi znečistené	Vyčistíte filtračnú dosku a filter
6. Na elektronických spotrebičoch bez displeja: jedno alebo viac indikátorov rýchlo bliká	Kohútik na prívod vody je vypnutý	Vypnite spotrebič Otvorte kohútik Znova nastavte cyklus
7. Riad je len čiastočne umytý	Pozrite bod 5	Skontrolujte
	Spodok panvice nebol dobre umytý	Spálené zvyšky potravín musia byť pred umývaním panvice v umývačke riadu namočené
	Hrana panvíc nie je dobre umytá	Premiestnite panvice
	Sprchovacie ramená sú čiastočne zablokované	Odstráňte sprchujúce ramená odskrutkovaním kruhových matiek v smere hodinových ručičiek a umyte ich pod tečúcou vodou
	Riad nebol správne vložený	Neumiestňujte riad príliš blízko seba
	Koniec vypúšťacej hadice je ponorený do vody	Koniec odtokovej hadice nesmie prísť do kontaktu s výtokovou vodou
	Bolo odmerané nesprávne množstvo umývacieho prostriedku alebo umývací prostriedok je starý a tvrdý	Zvýšte množstvo podľa toho, do akej miery je špinavý riad, alebo vymeňte umývací prostriedok za iný
	Uzáver nádoby na soľ nie je správne zatvorený	Dôkladne ho utiahnite
	Program umývania nie je dostatočne dôkladný	Vyberte silnejší program
8. Umývací prostriedok, ktorý nie je vypustený alebo čiastočne vypustený	Príbory, riad, panvice atď., vypnite dávkovač umývacích prostriedkov	Umiestnite riad tak, aby nebránili dávkovaču
9. Prítomnosť bielych škvŕn na riade	Voda je príliš tvrdá	Skontrolujte hladinu soli a leštiaceho prostriedku a nastavte ju Ak porucha pretrváva, kontaktujte servisné stredisko

CHYBA	PRÍČINA	RIEŠENIE
10. Hluk počas umývania	Riad naráža na seba	Znova skontrolujte uloženie riadu v koši
	Otáčajúce sa ramená narážajú na riad	Znova skontrolujte uloženie riadu v koši
11. Riad nie je úplne suchý	Neadekvátny prúd vzduchu	Nechajte pootvorené dvierka umývačky riadu na konci programu umývania, aby umytý riad prirodzene vyschol
	Chýba leštiaci prostriedok	Naplňte dávkovač leštiacim prostriedkom

Pozn.: Ak by ktorákoľvek z vyššie uvedených situácií viedla k nedostatočnému umytiu alebo k nedostatočnému opláchnutiu, odstráňte ručne usadeniny z riadu, pretože konečný cyklus sušenia vytvrdzuje nečistotu a sťažuje ich následné umytie.

Ak poruchu pretrváva, obráťte sa na servisné stredisko, kde uvidiete model umývačky. Modelové označenie sa nachádza na technickom štítku v hornej časti vnútornej strany dvierok umývačky riadu alebo na záručnom liste. Tieto informácie umožnia rýchlejšie a účinnejšie konanie.

S výnimkou zoznamu náhradných dielov, ktorý je k dispozícii na našej webovej stránke, za žiadnych okolností neopravujte ani sa nepokúšajte opraviť spotrebič sami, ani by ste nemali nechať spotrebič opraviť neskúsenými a/alebo nekvalifikovanými osobami. Opravy vykonávané neskúsenými a/alebo nekvalifikovanými osobami môžu spôsobiť zranenie alebo vážnu poruchu zariadenia a poškodenie majetku. Odporúčame kontaktovať naše autorizované centrá technickej pomoci.

Odporúčame, aby ste vždy používali originálne náhradné diely, ktoré môžete získať v našom zákazníckom servise po dobu najmenej **10 rokov** od uvedenia spotrebiča do prevádzky v rámci Európskeho hospodárskeho priestoru.



VÝSTRAHA

Výrobca nenesie zodpovednosť za žiadne škody na majetku, zranenia osôb a/alebo za bezpečnostné problémy vyplývajúce z opráv, ktoré nevykoná autorizované stredisko technickej pomoci alebo poskytovateľ služieb autorizovaný výrobcom v súlade s pokynmi spoločnosti týkajúcimi sa opráv a údržby jeho výrobkov. Na škody spôsobené na výrobku neoprávnenými osobami počas pokusu o opravu sa nebude vzťahovať konvenčná záruka.

Od 1. marca 2021 nájdete energetické a environmentálne informácie týkajúce sa energetického označovania domácich spotrebičov a špecifikácie ich ekodizajnu v Európe v databáze výrobkov (EPREL) na nasledujúcom odkaze <https://eprel.ec.europa.eu/> alebo prostredníctvom QR kódu umiestneného na energetickom štítku.

Odstraňovanie problémov a záruka

Výrobok je v záruke podľa zákona a za podmienok uvedených na záručnom liste, ktorý je súčasťou výrobku. V prípade potreby by mal byť záručný list spolu s dokladom o zakúpení uložený a predložený servisnému stredisku. Na webových stránkach si môžete skontrolovať podmienky záruky.

Ak potrebujete pomoc, vyplňte online formulár alebo nás kontaktujte na telefónnom čísle uvedenom na našej webovej stránke, na stránke podpory.

Výrobca odmieta akúkoľvek zodpovednosť za akékoľvek chyby tlače v tejto brožúre. Okrem toho si výrobca vyhradzuje právo vykonať akékoľvek zmeny považované za užitočné pre svoje výrobky bez zmeny ich základných vlastností.

20. PODMIENKY PRE ŽIVOTNÉ PROSTREDIE



Tento spotrebič je označený v súlade s Európskou smernicou 2012/19/EÚ o likvidácii Starých elektrických a elektronických zariadení (WEEE).

WEEE obsahuje škodlivé látky (ktoré môžu mať negatívny vplyv na životné prostredie) a základné komponenty (ktoré je možné opätovne využiť). Je nevyhnutné WEEE vystaviť špecifickému zaobchádzaniu, pre odstránenie a likvidáciu všetkých škodlivín a obnovu všetkých recyklovateľných materiálov.

Jednotlivci môžu zohrať dôležitú úlohu pri zaistení, že sa z WEEE nestane problém pre životné prostredie;

- WEEE sa nesmie likvidovať spoločne s bežným domácim odpadom;
- WEEE sa musí odovzdať príslušným zberným miestam spravovaným miestnou správou alebo registrovanými spoločnosťami. V mnohých krajinách existuje zber veľkých WEEE.

V mnohých krajinách môžete pri kúpe nového spotrebiča, odovzdať starý predajcovi, ktorý ho prevezme bezplatne na základe výmeny nového za starý, ak je zariadenie ekvivalentného typu a má rovnaké funkcie ako dodané zariadenie.

SK

