

beko

Vestavná trouba

Návod k obsluze

Vstavaná rúra

Používateľská príručka



BBIS17300BMPSE

385443232_4/ CS/ SK/ R.AA/ 02/06/23 17:21
7757787691

Vítejte!

Vážení zákazníci,

Děkujeme, že jste si vybrali tento Beko produkt. Doufáme, že Vám tento produkt, který byl navržen s využitím vysoké kvality a technologie, pomůže dosáhnout nejlepších výsledků. Proto si před použitím produktu pečlivě přečtěte tento návod k použití a jakékoli doplňující dokumenty.

Mějte na paměti všechny informace a varování uvedené v uživatelské příručce. Tímto způsobem ochráníte sebe a svůj produkt před nebezpečím, které se může vyskytnout. Uschovejte uživatelskou příručku. Pokud produkt předáte další osobě, rovněž ji předejte návod k použití. Záruční podmínky, použití a způsob řešení závad produktu jsou uvedeny v této příručce.

Symboly a jejich popis v uživatelské příručce:



Nedodržení pokynů použití může mít za následek smrt nebo zranění.



Důležité informace nebo užitečné tipy k použití.



Přečtěte si uživatelskou příručku.



Varování před horkým povrchem.

POZNÁMKY Nedodržení pokynů uvedených v příručce může mít za následek materiální škody na produktu nebo životním prostředí.

Arçelik A.Ş.

Karaağaç caddesi No:2-6
34445 Sütlüce/Istanbul/TURKEY

Made in TURKEY

Obsah

1 Bezpečnostní instrukce	4	6.1.1 Pečivo a potraviny do trouby	26
1.1 Zamýšlené použití	4	6.1.2 Maso, ryby a drůbež	29
1.2 Bezpečnost dětí, zranitelných osob a domácích mazlíčků	4	6.1.3 Gril	30
1.3 Elektrická bezpečnost	5	6.1.4 Vaření za pomoci páry	31
1.4 Bezpečnost dopravy	6	6.1.5 Testované potraviny	32
1.5 Bezpečná instalace	7	7 Údržba a čištění	34
1.6 Bezpečnost použití	7	7.1 Obecné informace o čištění	34
1.7 Upozornění na teplotu	8	7.2 Příslušenství pro čištění	35
1.8 Použití příslušenství	8	7.3 Čištění ovládacího panelu	35
1.9 Bezpečnost při vaření	8	7.4 Čištění vnitřku trouby (oblast vaření)	36
1.10 Parní systém	9	7.5 Vysokoteplotní samočištění	37
1.11 Bezpečnost při údržbě a čištění ...	10	7.6 Čištění dvířek trouby	38
1.12 Vysokoteplotní samočištění (pyrolýza)	11	7.7 Odstranění vnitřního skla dveří trouby	39
2 Pokyny pro životní prostředí	11	7.8 Čištění světla trouby	40
2.1 Směrnice o odpadech	11	8 Odstraňování závad	41
2.1.1 Soulad se směrnicí WEEE a Odstranění odpadů výrobku	11		
2.2 Informace o balíčku	12		
2.3 Doporučení pro úsporu energie	12		
3 Váš výrobek	13		
3.1 Představení výrobku	13		
3.2 Úvod a použití ovládacího panelu výrobku	13		
3.2.1 Ovládací panel	14		
3.2.2 Představení ovládacího panelu trouby	14		
3.3 Provozní funkce trouby	14		
3.4 Příslušenství k produktu	15		
3.5 Použití příslušenství výrobku	16		
3.6 Technické specifikace	19		
4 První použití	20		
4.1 První nastavení časovače	20		
4.2 Počáteční čištění	20		
5 Použití trouby	21		
5.1 Všeobecné informace o používání trouby	21		
5.2 Obsluha řídicí jednotky trouby	21		
5.3 Vaření za pomoci páry	23		
5.4 Nastavení	24		
6 Obecné informace o pečení	26		
6.1 Obecná upozornění týkající se pečení v troubě	26		

1 Bezpečnostní instrukce

- Tato část obsahuje bezpečnostní pokyny nezbytné k zamezení rizika újmy na zdraví nebo věcných škod.
- Pokud je produkt předán někomu jinému k osobnímu použití nebo k použití z druhé ruky, měl by být poskytnut také návod k použití, štítky produktu a další relevantní dokumenty a díly.
- Naše společnost nenese odpovědnost za škody, které nastanou v případě nerespektování pokynů uvedených v příručce.
- Nedodržení těchto pokynů zruší platnost záruky.
- Instalační a opravárenské práce nechte vždy provést výrobcem, autorizovaným servisem nebo osobou, kterou určí dovozce.
- Používejte pouze originální náhradní díly a příslušenství.
- Neopravujte ani nevyměňujte žádnou součást produktu, pokud to není jasně uvedeno v uživatelské příručce.
- Neprovádějte na výrobku technické úpravy.

1.1 Zamýšlené použití

- Tento výrobek je určen k domácímu použití. Není určený pro komerční využití.
- Nepoužívejte výrobek v zahradách, na balkonech nebo v jiných venkovních prostorách. Tento výrobek je určen k použití v domácnostech a v kuchyních zaměstnanců obchodů, kanceláří a dalších pracovních prostředích.
- **VAROVÁNÍ:** Tento výrobek by měl být používán pouze pro účely vaření. Neměl by být používán pro různé účely, jako je vytápění místnosti.
- Troubu lze použít k rozmrazování, pečení, smažení a grilování potravin.
- Tento výrobek by neměl být používán k ohřevu, ohřevu talířů, sušení ručníků nebo oblečení jejich pověšením na rukojeť.

1.2 Bezpečnost dětí, zranitelných osob a domácích mazlíčků

- Tento produkt mohou používat děti starší 8 let a lidé s omezenými fyzickými, sensorickými nebo duševními

- schopnostmi nebo které nemají dostatečné znalosti a zkušenosti, pokud jsou pod dozorem nebo jsou proškoleni o bezpečném používání a rizicích produktu.
- Děti by si s výrobkem neměly hrát. Čištění a údržba by neměla být prováděna dětmi, pokud na ně někdo nedohlíží.
 - Tento výrobek by neměly používat osoby s omezenými fyzickými, smyslovými nebo duševními schopnostmi (včetně dětí), pokud nejsou pod dohledem nebo neobdrží potřebné pokyny.
 - Děti by měly být pod dozorem, aby bylo zajištěno, že si s výrobkem nebudou hrát.
 - Elektrické výrobky jsou nebezpečné pro děti a domácí zvířata. Děti a domácí zvířata si nesmí se spotřebičem hrát, lézt na něj nebo do něj.
 - Nepokládejte na výrobek předměty, ke kterým by se mohly dostat děti.
 - **VAROVÁNÍ:** Během používání jsou přístupné povrchy výrobku horké. Udržujte děti mimo dosah výrobku.
 - Udržujte obalové materiály mimo dosah dětí. Hrozí nebezpečí zranění a udušení.
 - Když jsou dvířka otevřená, neumísťujte na ně žádné těžké předměty ani nedovolte, aby na ně sedaly děti. Mohlo by dojít k převrácení trouby nebo poškození závěsů dveří.
 - Z důvodu bezpečnosti dětí před likvidací výrobku odřízněte napájecí zástrčku a znemožněte funkčnost výrobku.



1.3 Elektrická bezpečnost

- Zapojte spotřebič do uzemněné zásuvky chráněné pojistkou, která odpovídá stávajícím hodnotám na typovém štítku. Zajistěte, aby vám uzemnění provedl kvalifikovaný elektrikář. Spotřebič nepoužívejte bez vhodného uzemnění podle místních/národních předpisů.
- Zástrčka nebo elektrické připojení výrobku by mělo být na snadno přístupném místě (kde nebude ovlivněno plamenem na plotýnce). Pokud to není možné, měl by být na elektrické instalaci, ke které je výrobek připojen, v souladu s elektrickými předpisy mechanismus (pojistka, spínač, spínací skříňka atd.) oddělující všechny póly od sítě.

- Výrobek nesmí být během instalace, opravy a přepravy zapojen do zásuvky.
 - Zapojte výrobek do zásuvky, která splňuje hodnoty napětí a frekvence uvedené na typových štítcích.
 - Pokud váš výrobek nemá napájecí kabel, použijte pouze napájecí kabel popsáný v části „Technické specifikace“.
 - Napájecí kabel nezastrkávejte pod a za spotřebič. Na napájecí kabel nepokládejte těžké předměty. Napájecí kabel nesmí být ohnutý, rozdrcený a přijít do kontaktu s žádným zdrojem tepla.
 - Zadní plocha trouby se také během používání velmi zahřívá. Napájecí kabely se nesmí dotýkat zadního povrchu, mohou být poškozeny spoje.
 - Nedávejte elektrické kabely do dveří trouby a nenatahujte je přes horké povrchy. V opačném případě se může izolace kabelu roztavit a způsobit požár následkem zkratu.
 - Používejte pouze originální kabely. Nepoužívejte uříznuté nebo poškozené kabely nebo propojovací kabely.
 - Je-li napájecí kabel poškozen, musí jej vyměnit výrobce, autorizovaný servis nebo osoba, kterou dovozce stanoví, aby se předešlo možným nebezpečím.
 - **VAROVÁNÍ:** Před výměnou lampy trouby se ujistěte, že jste výrobek odpojili z elektrické sítě, aby se zabránilo nebezpečí úrazu elektrickým proudem. Odpojte výrobek nebo vypněte pojistku v pojistkové skřínce.
- Pokud je váš výrobek vybaven napájecím kabelem a zástrčkou:
- Výrobek nezapojujte do volného výstupu, který se vymanil z jeho zásuvky, je rozbitý, znečištěný, mastný, hrozí u něj riziko kontaktu s vodou (například voda, která může stéci z pracovní desky).
 - Nikdy se nedotýkejte zástrčky mokřýma rukama! Nikdy neodpojujte kabel tahem, vždy vytahujte držením za zástrčku.
 - Ujistěte se, že je zástrčka výrobku bezpečně zasunuta do zásuvky, aby nedocházelo k jiskření.



1.4 Bezpečnost dopravy

- Před přepravou výrobku odpojte výrobek od sítě.

- Spotřebič je těžký, při jeho přepravě je potřeba minimálně dvou osob.
- Při přepravě nebo přemístění výrobku nepoužívejte dvířka a/ nebo rukojeť.
- Nepokládejte na výrobek jiné předměty a přenášejte jej ve svislé poloze.
- Výrobek se nesmí přepravovat, je-li v něm voda. Může se přepravovat po ukončení vypouštění vody.
- Když potřebujete produkt přepravit, zabalte jej do bublinkové fólie nebo silného kartonu a pevně zalepte páskou. Výrobek pevně zajistěte páskou, aby nedošlo k poškození odnímatelných nebo pohyblivých částí výrobku a výrobku.
- Zkontrolujte celkový vzhled produktu, zda nedošlo k poškození, ke kterému mohlo dojít během přepravy.

1.5 Bezpečná instalace

- Před instalací výrobku zkontrolujte, zda není poškozen. Pokud je výrobek poškozen, neinstalujte jej.
- Neinstalujte výrobek v blízkosti zdrojů tepla (radiátory, kamna atd.).

- Udržujte okolí všech ventilačních kanálů výrobku otevřené.
- Aby nedošlo k přehřátí, výrobek by neměl být instalován za dekorativní dvířka.

1.6 Bezpečnost použití

- Ujistěte se, že je výrobek po každém použití vypnut.
- Pokud nebudete výrobek delší dobu používat, odpojte jej ze zásuvky nebo vypněte pojistku z pojistkové skříňky.
- Nepoužívejte vadné nebo poškozené spotřebiče. Odpojte elektrické / plynové přípojky, pokud existují, výrobku a zavolejte autorizovaný servis.
- Výrobek nepoužívejte, pokud je sklo předních dveří odstraněno nebo prasklé.
- Nestoupejte na výrobek, abyste si tak pomohli na něco dosáhnout nebo z jakéhokoli jiného důvodu.
- Nikdy nepoužívejte výrobek, pokud je váš úsudek nebo koordinace narušena požitím alkoholu a/nebo drog.
- Hořlavé předměty uchovávané ve varném prostoru se mohou vznítit. Nikdy neskladujte hořlavé předměty ve varném prostoru.

- Rukojeť trouby není sušák na ručníky. Při používání výrobku nevěšte na rukojeť ručníky, rukavice nebo podobné textilie.
- Závěsy dveří výrobku se při otevírání a zavírání dveří pohybují a mohou se zaseknout. Při otevírání / zavírání dveří nedržte část se závěsy.

1.7 Upozornění na teplotu

- **VAROVÁNÍ:** Přístupné části výrobku budou během používání horké. Je třeba dávat pozor, abyste se nedotkli výrobku ani topných těles. Děti do 8 let by se neměly přibližovat k výrobku bez dospělého.
- Neumísťujte do blízkosti výrobku hořlavé/výbušné materiály, protože okraje budou během provozu horké.
- Během otevírání trouby z ní může uniknout pára, držte se od ní proto dále. Pára může způsobit popáleniny rukou, obličeje a / nebo očí.
- Během provozu se může výrobek zahřát. Je třeba dávat pozor, abyste se nedotkli horkých částí uvnitř trouby ani topných těles.

- Při vkládání jídla do horké trouby nebo vyjímání jídla z horké trouby vždy používejte tepelně odolné rukavice do trouby atd.

1.8 Použití příslušenství

- Je důležité, aby drátěný gril a ták byly správně umístěny na drátěných policích. Podrobné informace naleznete v části „**Použití příslušenství**“.
- Příslušenství může poškodit sklo dveří při zavírání dveří výrobku. Příslušenství vždy zasuňte až na konec varné zóny.

1.9 Bezpečnost při vaření

- Buďte opatrní při používání alkoholických nápojů v pokrmech. Alkohol se při vysokých teplotách odpařuje a může způsobit požár, protože se při kontaktu s horkými povrchy může vznítit.
- Zbytky jídla, olej atd. uchovávané ve varném prostoru se mohou vznítit. Před vařením odstraňte takto hrubé nečistoty.
- Nebezpečí otravy jídlem: Nenechávejte jídlo v troubě déle než 1 hodinu před nebo

po vaření. Jinak může dojít k otravě jídlem nebo onemocnění.

- Nezahřívejte v troubě uzavřené plechovky a sklenice. Tlak, který by se nahromadil v plechovce/dóze, může způsobit její prasknutí.
- Vložte pečicí papír do nádoby nebo na příslušenství trouby (plech, drátěný gril atd.) s jídlem a vložte jej do předehřáté trouby. Odstraňte veškeré nadbytečné kusy pečicího papíru přesahující z příslušenství nebo nádoby, abyste se vyhnuli riziku dotyku s topnými tělesy trouby. Nikdy nepoužívejte pečicí papír při teplotě trouby vyšší, než je maximální teplota použití uvedená na pečicím papíru, který používáte. Pečicí papír nikdy nepokládejte na dno trouby.
- Nepokládejte plechy, misky nebo hliníkovou fólii přímo na dno trouby. Nahromaděné teplo by mohlo poškodit dno trouby.
- Během grilování zavřete dvířka trouby. Horké povrchy mohou způsobit popáleniny!
- Potraviny nevhodné ke grilování představují nebezpečí požáru. Grilujte pouze potraviny, které jsou vhodné

pro gril na silném ohni. Také neumísťujte jídlo příliš daleko do zadní části grilu. Tato oblast je nejteplejší a tučná jídla se mohou vznítit.

1.10 Parní systém

- Při vaření pomocí páry může otevření dvířek způsobit únik páry a způsobit riziko popálení. Při otevírání dveří buďte opatrní.
- Jestliže v troubě po vaření s párou zůstává vlhkost, může to způsobit korozi. Po ukončení vaření nechte troubu vyschnout. Neskladujte vlhké potraviny v troubě delší dobu.
- Při vybírání jídla po přípravě pomocí páry může z příslušenství vytékat horká tekutina, buďte opatrní.
- Při vaření v páře se doporučuje přidat tolik vody, kolik je uvedeno v tabulce pro vaření.
- Nepoužívejte destilovanou nebo filtrovanou vodu. Používejte pouze vody určené k použití. Nepoužívejte namísto vody hořlavé, alkoholické roztoky nebo roztoky obsahující částice.
- Během vaření nepoužívejte příslušenství, které může působením páry korodovat.

- Při vyjímání nebo umístování nádrže na vodu dávejte pozor, abyste nevylili vodu na povrch trouby nebo na nechtěné povrchy.

1.11 Bezpečnost při údržbě a čištění

- Před vyčištěním produktu vyčkejte, dokud produkt vychladne. Horké povrchy mohou způsobit popáleniny!
- Nikdy nemyjte výrobek stříkáním nebo poléváním vodou na něj! Hrozí nebezpečí úrazu elektrickým proudem!
- K čištění výrobku nepoužívejte parní čističe, protože to může způsobit úraz elektrickým proudem.
- K čištění skla předních dveří trouby / (pokud takové jsou) skla horních dveří trouby nepoužívejte drsné abrazivní čisticí prostředky, kovové škrabky, drátěnou vlnu nebo bělicí materiály. Tyto materiály mohou způsobit poškrábání a rozbití skleněných povrchů.
- Ovládací panel vždy udržujte čistý a suchý. Vlhký a znečištěný povrch může způsobit problémy při ovládání funkcí.
- Po každém vaření s párou vypusťte zbylou vodu z nádrže na vodu a nádrž na vodu vyčistěte. Použití vody, která zůstane v komoře při dalším vaření, způsobuje problémy z hlediska hygieny.
- Nádržku na vodu nemyjte v myčce nádobí. Nádržku na vodu otřete čistým vlhkým hadříkem, osušte ji suchým hadříkem a takto ji odložte. Nádržku nikdy nesušte v troubě.
- Proti vodnímu kameni, který se může tvořit ve vodní nádrži, do nádrže vložte 200 cc vody a 1 čajovou lžičku citrónové soli a nechte odstát asi 1 hodinu. Pak ji premyjte velkým množstvím vody a vysušte. Tento postup se doporučuje aplikovat po každých 4 - 5 použitích.
- K čištění dna trouby nepoužívejte čisticí prostředky obsahující kyseliny nebo chloridy. Vodní kámen, který se může vytvořit na dně trouby, nečistěte seškrabováním. V opačném případě se dno produktu může poškodit.
- Pro odstranění vodního kamene, které se může vyskytnout v nádrži na dně trouby po parním vaření -

lehkém čištění párou, přidejte do nádrže na základně 350 cc bílého octa (kyselost octa nesmí překročit 6%) při pokojové teplotě po každých 2 nebo 3 operacích a poté počkejte 30 minut. Po 30 minutách toto místo očistěte měkkým vlhkým hadříkem a osušte suchým hadříkem.

- V případě skvrn od vodního kamene, které se mohou objevit na rámu po vaření s pomocí páry, se doporučuje troubu vyčistit octovou vodou a hadříkem.



1.12 Vysokoteplotní samočištění (pyrolýza)

- Během samočištění jsou povrchy teplejší než při standardním používání. Držte děti dále od spotřebiče.
- Horké povrchy mohou způsobit popáleniny! Během samočištění se výrobku

nedotýkejte a nepouštějte k němu děti. Před odstraněním zbytků počkejte alespoň 30 minut.

- Během samočištění se uvolňuje kouř v důsledku spalování zbytků potravin. Během čištění kuchyni dobře větrejte.
- Před zahájením čištění očistěte vnější povrchy trouby a zbytky jídla uvnitř trouby mýdlovým hadříkem. Z trouby vyjměte veškeré příslušenství a kuchyňské nádobí. Pokud je váš výrobek vybaven pyro odolným příslušenstvím (odolné vůči samočištění při vysoké teplotě), nemusíte toto příslušenství z trouby vybírat.
- Pokud je nad troubou umístěna varná deska, během prolýsačního procesu ji nepoužívejte.

2 Pokyny pro životní prostředí

2.1 Směrnice o odpadech

2.1.1 Soulad se směrnicí WEEE a Odstranění odpadů výrobku

Tento výrobek splňuje požadavky směrnice WEEE EU (2012/19/EU). Tento produkt nese klasifikační symbol pro odpadní elektrické a elektronické zařízení (WEEE).



Tento produkt byl vyroben z vysoce kvalitních dílů a materiálů, které lze znovu použít a jsou vhodné k recyklaci. Nelikvidujte proto odpadní produkt po skončení jeho životnosti s běžným domovním a jiným odpadem. Odneste jej do sběrného místa pro recyklaci elektrických a elektronických zařízení. Na tato sběrná místa se můžete zeptat místní správy.

Správná likvidace spotřebiče pomáhá předcházet negativním dopadům na životní prostředí a lidské zdraví.

Soulad se směrnicí RoHS:

Výrobek, který jste si zakoupili, je v souladu se směrnicí EU RoHS (2011/65/EU).

Neobsahuje škodlivé a zakázané materiály specifikované ve směrnici.

2.2 Informace o balíčku

Obalové materiály výrobku jsou vyrobeny z recyklovatelných materiálů v souladu s našimi národními směrnici. Nelikvidujte obalový odpad s domovním nebo jiným odpadem, odevzdejte je na sběrná místa pro obalový materiál určená místními úřady.

2.3 Doporučení pro úsporu energie

Podle EU 66/2014 lze informace o energetické účinnosti nalézt na účtence výrobku dodávané s výrobkem.

Následující doporučení vám pomohou používat výrobek ekologicky a neplýtvat:

- Zmrazené potraviny před pečením rozmrazte.
- V troubě používejte tmavé nebo smaltované nádoby, které lépe propouštějí teplo.
- Pokud je to uvedeno v receptu nebo uživatelské příručce, vždy troubu předehřejte. Během pečení neotvírejte často dvířka trouby.
- Při delším pečení výrobek vypněte 5 až 10 minut před koncem pečení. Využitím zbytkového tepla můžete ušetřit až 20 % elektrické energie.
- Zkuste v troubě vařit více než jedno jídlo najednou. Na mřížku můžete umístit až dvě nádoby současně. Pokud navíc budete připravovat pokrmy jeden po druhém, ušetříte energii, protože trouba neztratí teplo.
- Během pečení v provozní funkci „Ekonomický ohřev ventilátorem“ neotvírejte dvířka trouby. Pokud dvířka neotevřete, vnitřní teplota je optimalizována pro úsporu energie v provozní funkci „Ekonomický ohřev ventilátorem“, tato teplota se může lišit od teploty zobrazené na displeji.

3.1 Představení výrobku

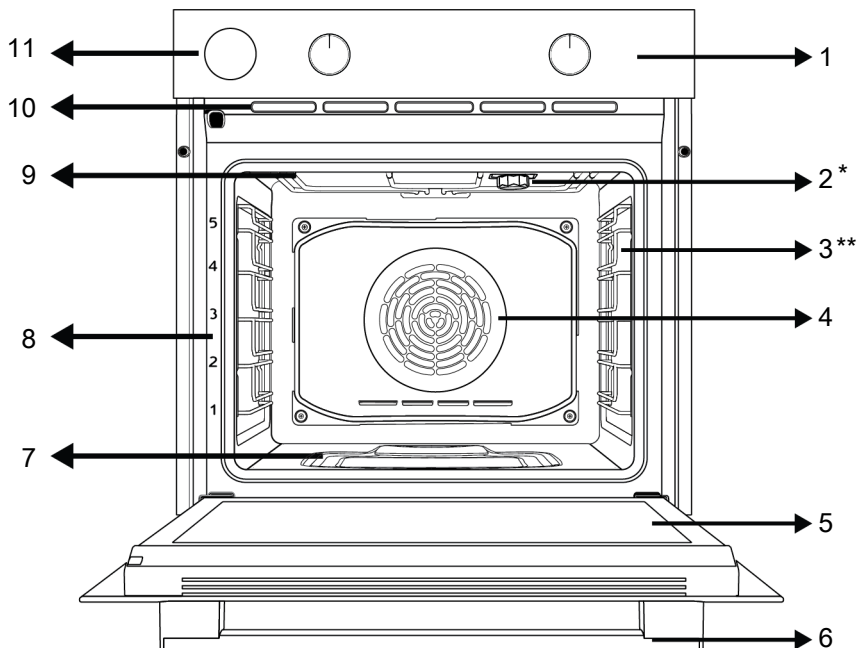

1 Ovládací panel

3 Drátěné police

5 Dveře

7 Vodní nádržka na vaření v páře

9 Horní ohříváč

11 Nádrž na vodu

2 Žárovka

4 Motor ventilátoru (za ocelovým plechem)

6 Rukojeť

8 Poloha police

10 Ventilační otvory

3.2 Úvod a použití ovládacího panelu výrobku

V této části naleznete přehled a základní použití ovládacího panelu výrobku. V závislosti na typu výrobku se mohou obrázky a některé funkce lišit.

3.2.1 Ovládací panel

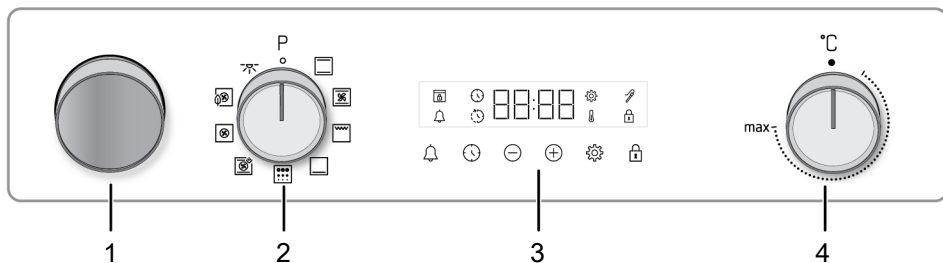

1 Nádrž na vodu

3 Časovač

2 Knoflík volby funkcí

4 Knoflík volby teploty

Pokud je váš výrobek ovládán pomocí knoflíků, u některých modelů mohou být tyto knoflíky zasunuty, pokud na ně zatlačíte, vysunou se. Chcete-li provést nastavení pomocí těchto knoflíků, nejprve zatlačte příslušný knoflík dovnitř a knoflík se vysune. Po provedení nastavení jej znovu zatlačte a vraťte knoflík zpět.

3.2.2 Představení ovládacího panelu trouby

Knoflík pro výběr funkcí

Pomocí knoflíku pro výběr funkcí můžete zvolit provozní funkce trouby. Pro výběr otočte doleva/doprava ze zavřené (horní) polohy.

Knoflík teploty

Teplotu, kterou chcete vařit, můžete zvolit pomocí knoflíku teploty. Pro výběr otočte ve směru hodinových ručiček ze zavřené (horní) polohy.

Ukazatel vnitřní teploty trouby

Vnitřní teplotu trouby můžete sledovat na displeji časovače. Trouba se zahřeje, dokud nedosáhne nastavené teploty a tuto teplotu udržuje a 3řádková animace ohřevu bliká úplně vpravo. Když teplota trouby dosáhne nastavené hodnoty, tato animace se zastaví a vedle nastavené hodnoty teploty se neustále zobrazuje symbol „C“.

Časovač

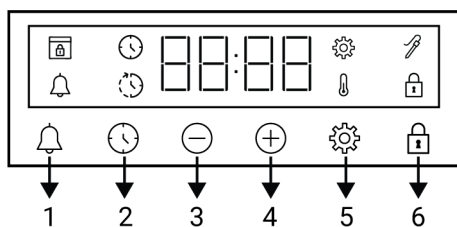

1 Tlačítko alarmu

2 Tlačítko nastavení času

3 Tlačítko snížení

4 Tlačítko zvýšení

5 Tlačítko nastavení

6 Tlačítko uzavření tlačítek

Symbole na displeji

🕒 : Symbol času pečení

🕒 : Symbol času ukončení pečení *

🔔 : Symbol alarmu

🔪 : Symbol sondy na maso *

🔒 : Rozsvítí se Symbol Zámku tlačítek

🌡 : Symbol teploty

⚙ : Symbol nastavení









🔒 : Symbol zámku dveří *

* Liší se v závislosti na modelu produktu. * Nemusí být k dispozici ve vašem produktu.

3.3 Provozní funkce trouby

V tabulce funkcí jsou uvedeny provozní funkce, které můžete ve své troubě používat, a nejvyšší a nejnižší teploty, které

Ize pro tyto funkce nastavit. Zde zobrazené pořadí provozních režimů se může lišit od uspořádání na vašem výrobku.

Symbol funkce	Popis funkce	Teplotní rozsah (°C)	Popis a použití
	Světlo trouby	-	V troubě nefunguje žádné topné těleso. Rozsvítí se jen kontrolka trouby.
	Horní a spodní ohřev	40-280	Jídlo se ohřívá shora i zdola současně. Vhodné na moučníky, zákusky nebo moučníky a dušená jídla v pečicích formách. Vaření se provádí na jednom plechu.
	Spodní ohřev	40-220	Je zapnutý pouze spodní ohřev. Je vhodný pro jídla, která potřebují zespodu zhnědnout.
	Spodní/horní ohřev s pomocí ventilátoru	40-280	Horký vzduch ohříváný horním a dolním ohřivačem se pomocí ventilátoru rovnoměrně a rychle rozvádí po celé troubě. Vaření se provádí na jednom plechu.
	Ohřev ventilátorem	40-280	Horký vzduch ohříváný ventilátorem je rovnoměrně a rychle distribuován v celé troubě pomocí ventilátoru. Je vhodný pro vaření na více pleších na různých úrovních police.
	Ekonomický ohřev ventilátorem	160-220	Chcete-li šetřit energii, můžete tuto funkci použít místo použití „Ohřev ventilátorem“ v rozmezí 160-220°C. Ale; doba vaření bude o něco delší.
	Funkce „3D“	40-280	Fungují funkce horní ohřev, spodní ohřev a horkovzdušný ohřev. Každá strana vařeného produktu se vaří stejně a rychle. Vaření se provádí na jednom plechu. Tuto funkci používejte i při vaření v páře.
	Úplný gril	40-280	Je používán široký gril na horní straně trouby. Je vhodný pro grilování většího množství potravin.
	Pyrolýza	-	Používá se k samočištění trouby při vysoké teplotě. Tuto funkci naleznete ve specifikacích v části Údržba a čištění.

3.4 Příslušenství k produktu

Váš výrobek obsahuje různé doplňky. V této části je k dispozici popis příslušenství a popisy správného použití. Dodávané příslušenství se liší v závislosti na modelu produktu. Veškeré příslušenství popsané v uživatelské příručce nemusí být ve vašem produktu dostupné.



Plechů uvnitř vašeho spotřebiče se mohou vlivem tepla deformovat. Na funkčnost to nemá žádný vliv. Deformace zmizí, když se plech ochladí.

Standardní plech

Používá se na pečivo, mražené potraviny a smažení velkých kusů.

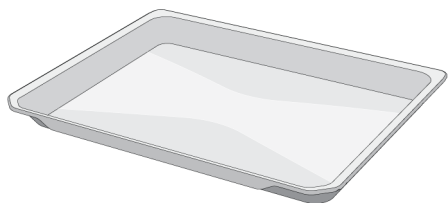

Hluboký podnos

Používá se na pečivo, ke smažení velkých kusů, na šťavnaté potraviny nebo ke sběru stékajícího oleje při grilování.

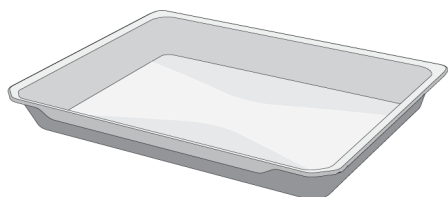

Drátěný gril

Používá se ke smažení nebo umístění jídla, které se má péct, smažit a dusit na požadované polici.

U modelů s drátěnými policemi :

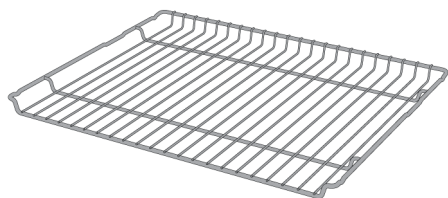

U modelů Modely bez drátěných polic :

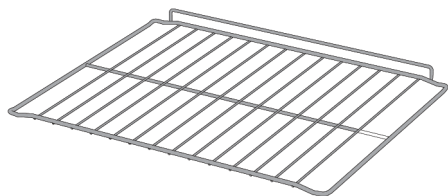

3.5 Použití příslušenství výrobku

Police pro přípravu jídel

Ve varné oblasti jsou 5 úrovně polohy police. Pořadí polic je také označeno čísly na předním rámu trouby.

U modelů s drátěnými policemi :

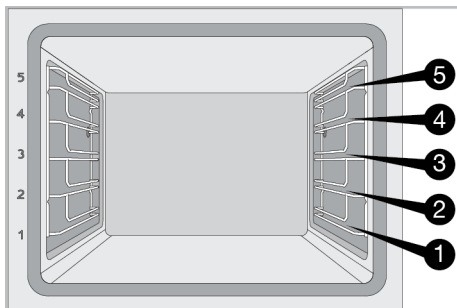

U modelů Modely bez drátěných polic :

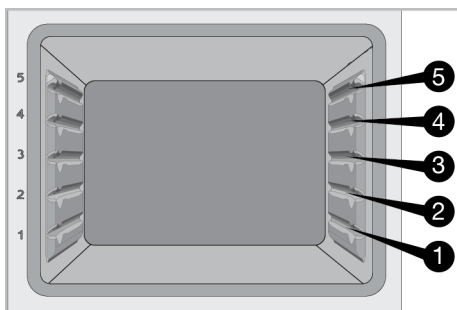

Umístění drátěného grilu na polici pro přípravu jídla

U modelů s drátěnými policemi :

Je důležité správně umístit drátěný gril na drátěné boční police. Při pokládání drátěného grilu na požadovanou polici musí být otevřená část na přední straně. Pro lepší vaření musí být drátěný gril zajištěn na dorazu drátěné polici. Nesmí přecházet přes doraz a dotýkat se zadní stěny trouby.

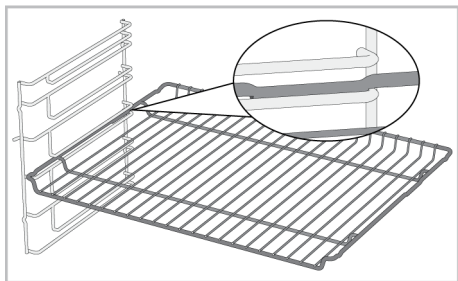

U modelů Modely bez drátěných polic :

Je důležité správně umístit drátěný gril na boční police. Drátěný gril má při umístění na polici jeden směr. Při pokládání drátěného grilu na požadovanou polici musí být otevřená část na přední straně.

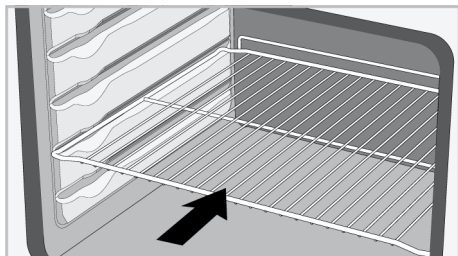

Položte plech na doporučenou polici

U modelů s drátěnými policemi :

Je důležité plech správně umístit na drátěné boční police. Při pokládání plechu na požadovanou polici musí být otevřená část na přední straně. Pro lepší vaření musí být plech zajištěn na dorazové zásuvce na drátěné polici. Nesmí přecházet přes doraz a dotýkat se zadní stěny trouby.

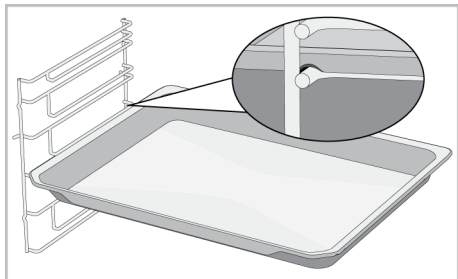

U modelů Modely bez drátěných polic :

Je důležité plech správně umístit na boční police. Plech má při umísťování na polici jeden směr. Při pokládání plechu na požadovanou polici musí být otevřená část na přední straně.

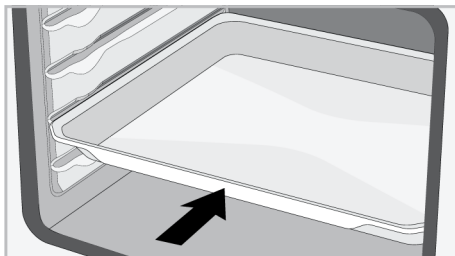

Funkce zastavení drátěného grilu

K dispozici je funkce zastavení, která zabrání vysunutí drátěného grilu z police. Díky této funkci můžete jídlo snadno a bezpečně vyjmout. Při vyjímání drátěného grilu jej můžete táhnout dopředu, dokud nedosáhne bodu zastavení. Chcete-li jej zcela odstranit, musíte přes tento bod přejít.

U modelů s drátěnými policemi :

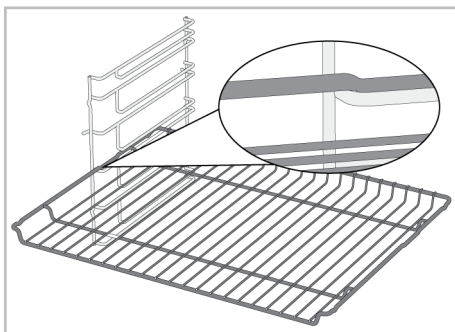

U modelů Modely bez drátěných polic :

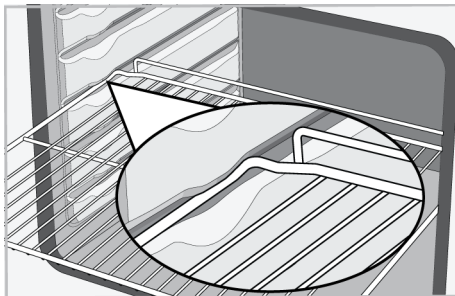

Funkce zastavení plechu - U modelů s drátěnými policemi

K dispozici je také funkce zastavení, která zabrání vysunutí plechu z police. Při vyjímání plechu jej uvolněte ze zadního dorazu a táhněte směrem k sobě, dokud nedosáhne přední strany. Chcete-li jej zcela odstranit, musíte přes doraz přejít.

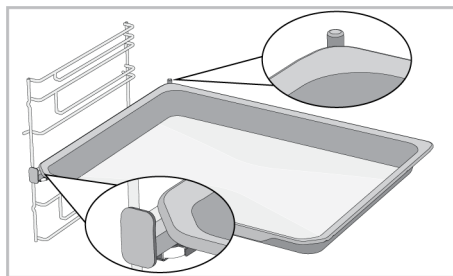
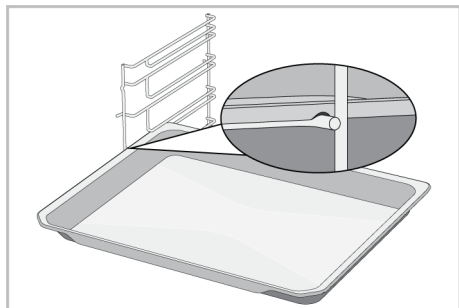

Správné umístění drátěného grilu a plechu na teleskopické kolejnici - U modelů s drátěnými policemi a teleskopickým modelem

Díky teleskopickým kolejnícím lze plechy nebo drátěný gril snadno uložit i vyjmout. Při použití plechů a drátěných grilů s teleskopickou kolejnici je třeba dbát na to, aby kolíky na přední a zadní straně teleskopických kolejníc dosedaly na okraje grilu a plechu (zobrazeno na obrázku).

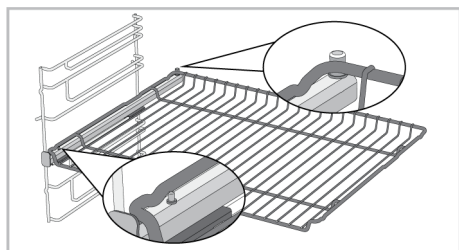

3.6 Technické specifikace

Obecné specifikace	
Vnější rozměry produktu (výška/šířka/hloubka) (mm)	595 /594 /567
Instalační rozměry trouby (výška/šířka/hloubka) (mm)	590 - 600 /560 /min. 550
Napětí/Frekvence	220-240 V ~; 50 Hz
Použitý typ a průřez kabelu/vhodný pro použití ve výrobku	min. H05VV-FG 3 x 1,5 mm ²
Celková spotřeba energie (kW)	2,7
Typ trouby	Multifunkční trouba

Základy: Informace na energetickém štítku elektrických trub domácího typu jsou uvedeny v souladu s normou EN 60350-1 / IEC 60350-1. Hodnoty jsou určeny v Horní a spodní ohřev nebo (pokud existují) Spodní/horní ohřev s pomocí ventilátoru funkcí se standardním zatížením.

Třída energetické účinnosti je určena v souladu s následující prioritou v závislosti na tom, zda výrobek má příslušné funkce či nikoli. 1-Ekonomický ohřev ventilátorem , 2-Ohřev ventilátorem , 3-Částečný gril s pomocí ventilátoru , 4-Horní a spodní ohřev.



Technické specifikace se mohou změnit bez předchozího upozornění za účelem zlepšení kvality produktu.



Obrázky v této příručce jsou schematické a nemusí přesně odpovídat vašemu produktu.



Hodnoty uvedené na štítcích výrobků nebo v doprovodné dokumentaci jsou získány v laboratorních podmínkách v souladu s příslušnými normami. V závislosti na provozních a okolních podmínkách produktu se tyto hodnoty mohou lišit.

4 První použití

Než začnete výrobek používat, doporučujeme provést následující kroky uvedené v následujících částech.

4.1 První nastavení časovače

 Před použitím trouby vždy nastavte denní čas. Pokud jej nenastavíte, některé modely trouby nebudou fungovat.

1. Při prvním spuštění trouby bude na displeji blikat "12:00" a symbol ⌚.
2. Denní čas nastavíte dotykem tlačítek ⊕/⊖.

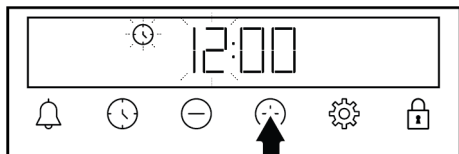

3. Dotkněte se tlačítka ⌚ nebo ⚙, abyste aktivovali pole minut.

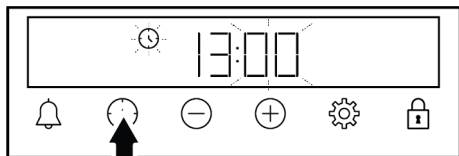

4. Stiskněte tlačítka ⊕/⊖ a nastavte minuty.

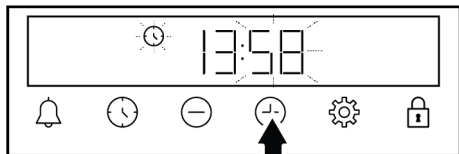

5. Nastavení potvrďte stisknutím tlačítka ⌚.
- ⇒ Nastaví se denní čas a na displeji zmizí symbol ⌚.

 Pokud není nastaven první časovač, "12:00" a symbol ⌚ budou nadále blikat a trouba se nespustí. Aby vaše trouba fungovala, musíte potvrdit denní čas nastavením denního času nebo dotykem tlačítka ⌚, když je na displeji "12:00". Nastavení času dne můžete změnit později jak je popsáno v části „Nastavení“.

 V případě výpadku proudu se nastavení denního času zruší. Mělo by být nastaveno znovu.

4.2 Počáteční čištění

1. Odstraňte veškerý obalový materiál.
2. Vyjměte veškeré příslušenství z trouby dodané s výrobkem.
3. Nechte výrobek běžet 30 minut a poté jej vypněte. Tímto způsobem se spálí a vyčistí zbytky a vrstvy, které mohly v troubě zůstat při výrobě.
4. Při používání výrobku vyberte nejvyšší teplotu a provozní funkci, se kterou pracují všechna topná tělesa ve vašem výrobku. Viz „Provozní funkce trouby [► 14]“. V následující části se dozvíte, jak troubu ovládat.
5. Počkejte, až trouba vychladne.
6. Otrěte povrchy výrobku vlhkým hadříkem nebo houbou a osušte hadříkem.

Před použitím příslušenství:

Příslušenství, které vyjmete z trouby, očistěte vodou se saponátem pomocí měkké houbičky.

OZNÁMENÍ: Některé saponáty nebo čisticí prostředky mohou způsobit poškození povrchu. Při čištění nepoužívejte abrazivní čisticí prostředky, čisticí prášky, čisticí krémy nebo ostré předměty.

OZNÁMENÍ: Při prvním použití může po několik hodin z trouby vycházet kouř a zápach. To je normální a k jeho odstranění postačí dobré větrání. Vyvarujte se přímého vdechování kouře a zápachu, který se tvoří.

5 Použití trouby

5.1 Všeobecné informace o používání trouby

Chladicí ventilátor (Liší se v závislosti na modelu produktu. * Nemusí být k dispozici ve vašem produktu.)

Váš výrobek je vybaven chladícím ventilátorem. Chladicí ventilátor se v případě potřeby aktivuje automaticky a ochlazuje přední stranu výrobku i nábytek. Po dokončení procesu chlazení se automaticky deaktivuje. Horký vzduch vychází přes dvířka trouby. Tyto ventilační otvory ničím nezakrývejte. Jinak se může trouba přehřát. Chladicí ventilátor pokračuje v provozu během provozu trouby nebo po vypnutí trouby (přibližně 20-30 minut). Pokud pečete naprogramováním časovače trouby, na konci doby pečení se vypne chladicí ventilátor se všemi funkcemi. Dobu chodu chladicího ventilátoru nemůže uživatel určit. Zapíná se a vypíná se automaticky. Toto není chyba.

Osvětlení trouby

Osvětlení trouby se zapne, když trouba začne péct. U některých modelů je osvětlení zapnuto během celého pečení, u některých se po určité době vypne. U některých funkcí pečení se lampa nikdy nezapíná, aby se šetřila energie. Chcete-li, aby kontrolka trouby svítila nepřetržitě, zvolte pomocí knoflíku pro výběr funkcí provozní stav "Světlo trouby".

5.2 Obsluha řídicí jednotky trouby

Obecná varování pro řídicí jednotku trouby

- Maximální čas, který lze nastavit pro proces pečení, je 5 hodin a 59 minut. V případě výpadku proudu se program zruší. Budete muset přeprogramovat.

- Při provádění jakýchkoli úprav blikají na displeji příslušné symboly. Než se nastavení uloží, je nutné chvíli počkat.
- Pokud bylo provedeno jakékoli pečení, denní čas nelze upravit.
- Pokud je doba pečení nastavena při zahájení pečení, na displeji se zobrazí zbývající čas.
- V případech, kdy je nastaven čas pečení nebo čas ukončení pečení; můžete jej automaticky zrušit dlouhým dotykem tlačítka ⌚.

Časovač

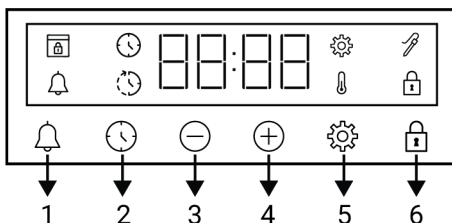

- 1 Tlačítko alarmu
- 2 Tlačítko nastavení času
- 3 Tlačítko snížení
- 4 Tlačítko zvýšení
- 5 Tlačítko nastavení
- 6 Tlačítko uzavení tlačítek

Symboly na displeji

- ⌚ : Symbol času pečení
- 🕒 : Symbol času ukončení pečení *
- 🔔 : Symbol alarmu
- 🔪 : Symbol sondy na maso *
- 🔒 : Rozsvítí se Symbol Zámku tlačítek
- 🌡 : Symbol teploty
- ⚙ : Symbol nastavení
- 🚪 : Symbol zámku dveří *

* Liší se v závislosti na modelu produktu. * Nemusí být k dispozici ve vašem produktu.

Zapnutí trouby

Když knoflíkem pro výběr funkcí vyberete provozní funkci, kterou chcete vařit, a knoflíkem pro výběr teploty nastavíte určitou teplotu, trouba začne pracovat.



Vypnutí trouby

Troubu můžete vypnout otočením knoflíku pro výběr funkcí a knoflíku teploty do vypnuté (horní) polohy.

Ruční pečení pro výběr teploty a provozní funkce trouby



Můžete vařit ručním ovládáním (vše ovládáte vy sami) bez nastavení doby pečení, pouze výběrem teploty a provozní funkce specifické pro připravovaný pokrm.







1. Zvolte provozní funkci, kterou chcete použít při přípravě jídla, pomocí knoflíku pro výběr funkce.
2. Nastavte požadovanou teplotu vaření pomocí knoflíku teploty.
⇒ Vaše trouba začne okamžitě pracovat při zvolené funkci a teplotě a na displeji se zobrazí . Na displeji se zobrazí nastavená hodnota teploty a 3 řádková animace. Potom se v pořadí zobrazí čas, který uplynul od začátku pečení. Když teplota uvnitř trouby dosáhne nastavené teploty, symbol  zmizí a ozve se zvukové upozornění. Třířádková animace zobrazující se na displeji se zastaví a vedle hodnoty teploty se zobrazí symbol C. Trouba se nevypíná automaticky, protože ruční pečení probíhá bez nastavení doby pečení. Pečení musíte ovládat sami a vypnout ho. Po dokončení pečení troubu vypněte otočením knoflíku volby funkcí a knoflíku teploty do polohy vypnuto (horní).

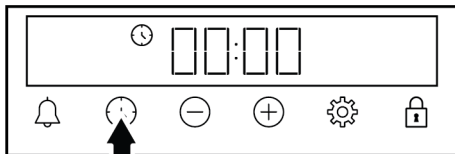

Pečení nastavením doby pečení:

Na konci doby můžete nechat troubu automaticky vypnout výběrem teploty a provozní funkce specifické pro připravovaný pokrm a nastavením doby pečení na časovači.

1. Vyberte provozní funkci pečení.
2. Dotkněte se tlačítka , dokud se na displeji nezobrazí symbol  pro dobu pečení.



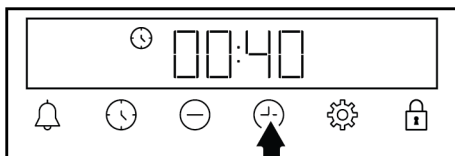

 Chcete-li rychle nastavit čas pečení, můžete se dotknout tlačítka  a po nastavení provozní funkce a teploty nastavit čas provozu na 30 minut, pak pomocí tlačítek / změnit čas.

3. Čas pečení nastavte pomocí tlačítek /.



 Při nastavování se doba pečení zvyšuje o 1 minutu během prvních 15 minut, po 15 minutách se zvyšuje o 5 minut.

4. Vložte jídlo do trouby a nastavte teplotu pomocí knoflíku teploty.
⇒ Vaše trouba začne okamžitě pracovat při zvolené funkci a teplotě. Začne se odpočítávat nastavený čas pečení a na displeji se zobrazí . V pořadí se zobrazují odpočítávaný čas pečení a nastavená hodnota teploty a vedle nich 3řádková animace. Když

teplota uvnitř trouby dosáhne nastavené teploty, symbol  zmizí a ozve se zvukové upozornění. Třířádková animace zobrazující se na displeji se zastaví a vedle hodnoty teploty se zobrazí symbol C.

5. Po uplynutí nastavené doby pečení se na displeji zobrazí zpráva "**Konec**", bliká  symbol a časovač vydá zvukové upozornění.
6. Výstražný zvuk zní dvě minuty. Zvukovou výstrahu zastavíte stisknutím jakéhokoliv tlačítka. Varování se zastaví a na displeji se zobrazí denní čas.



Pokud po skončení zvukové výstrahy stisknete libovolné tlačítko, trouba začne opět pracovat. Chcete-li zabránit opětovnému spuštění trouby po skončení upozornění, vypněte troubu otočením knoflíku teploty a funkčního knoflíku do (vypnuté) polohy "0".

5.3 Vaření za pomoci páry

Vaše trouba má funkci pečení za pomoci páry Lepších výsledků pečení se dosahuje s asistentem páry. Asistent páry zajišťuje, že povrch moučníků je jasnější, jejich kůrka je křupavější a jsou objemnější. Pomocí páry se také snižuje ztráta vlhkosti potravin, jako je maso, a umožňuje, aby byly zevnitř šťavnatější a chutnější.

Obecná varování

- Vaření s podporou páry lze provádět pouze s funkcemi vaření s podporou páry uvedenými v návodu k obsluze.
- Objem nádržky na vodu je 250 ml. Během pečení nedávejte do nádržky na vodu více než 250 ml vody.
- Kondenzace vytvořená na dvířkách trouby po vaření pomocí páry po otevření dvířek trouby může vykapat. Jakmile otevřete dvířka trouby, kondenzaci otřete.

- Při otevírání dvířek trouby se držte dál, protože během a po vaření pomocí páry může uniknout pára a teplo. Pára může způsobit popáleniny rukou, obličeje a / nebo očí.
- Pokud po každém vaření pomocí páry zůstane uvnitř trouby voda, zbylou vodu po vychladnutí osušte suchým hadříkem. V opačném případě může zbytková voda vést k tvorbě vodního kamene.

Pro vaření pomocí páry:

1. Pečení spusťte po zkontrolování tabulky parního vaření a nastavení funkce, teploty a času podle pokrmu, který chcete připravit. Můžete určit množství přidané vody, teplotu, funkci pečení a dobu pečení, které nejsou uvedeny v tabulce.
2. Vložte jídlo do trouby na doporučenou pozici stojanu.
3. Když nastane čas na přidání vody podle tabulky pečení, zatlačte nádržku na vodu na ovládacím panelu trouby.

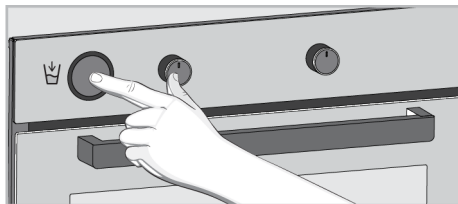

4. Vyberte nádržku na vodu z jejího otvoru.

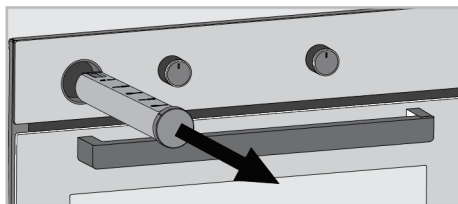

5. Otevřete víko zásobníku na vodu a doplňte množství uvedené v tabulce na pečení.

i Nepoužívejte destilovanou nebo filtrovanou vodu. Používejte pouze vody určené k použití. Nepoužívejte namísto vody hořlavé, alkoholické roztoky nebo roztoky obsahující částice.

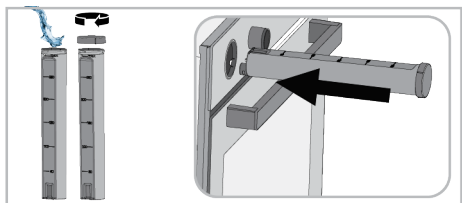

6. Zavřete víko a umístěte nádržku na vodu na její místo. Nádržku na vodu zcela zatlačte.

⇒ Voda v nádržce na vodu začne pomalu proudit na dno trouby, čímž se pára dostane k jídlu.

7. Po skončení pečení vypněte troubu nastavením knoflíků funkcí a teploty do polohy vypnuto.

i Pokud po každém vaření s asistencí páry zůstane na dně trouby voda, po vychladnutí trouby vysušte zbylou vodu suchým hadříkem. V opačném případě může voda zbývající na dně trouby způsobit tvorbu vodního kamene.



5.4 Nastavení

Aktivace zámku tlačítek

Pomocí funkce zámku tlačítek můžete zabránit zásahům do časovače.

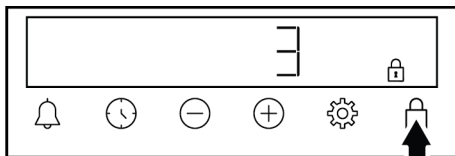
1. Držte tlačítko , dokud se na displeji neobjeví symbol .





⇒ Na displeji se zobrazí symbol  a zahájí se odpočítávání 3-2-1. Po skončení odpočítávání se aktivuje zámek tlačítka. Když stisknete jakékoli tlačítko a zámek tlačítek je nastaven, časovač vydá zvukový signál a symbol  bliká.

i Pokud uvolníte tlačítko  před koncem odpočítávání, zámek tlačítka se neaktivuje.

i Když je zámek tlačítek zapnutý, nelze použít tlačítka časovače. V případě přerušení dodávky proudu se zámek tlačítek nezruší.

Deaktivace zámku tlačítek

1. Držte tlačítko , dokud symbol  z displeje nezmizí.

⇒ Z displeje zmizí symbol  a zámek tlačítek je deaktivován.

Nastavení alarmu

Na časovači produktu lze nastavit jakákoliv jiná upozornění a upomínky než pečení. Budík na provozní funkce trouby nemá vliv. Používá se pro účely výstrahy. Budík můžete například použít tehdy, když v určitou dobu chcete obrátit jídlo v troubě. Jakmile nastavený čas vyprší, časovač vydá zvukové upozornění.

i Maximální doba alarmu je 23 hodin 59 minut.

1. Držte tlačítko , dokud se na displeji neobjeví symbol .

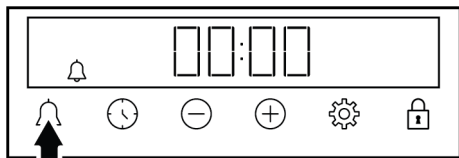

2. Čas alarmu nastavte pomocí tlačítek (+)/(-).

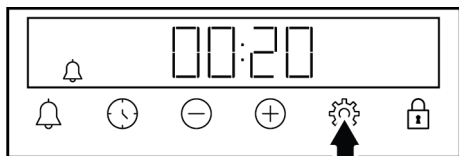

⇒ Po nastavení času alarmu zůstane svítit symbol a na displeji se začne odpočítávat čas alarmu. Pokud zároveň nastavíte čas alarmu a čas pečení, na displeji je zobrazen čas kratší.

3. Po uplynutí času alarmu začne symbol blikat a vydá zvukové upozornění.

Vypnutí alarmu

1. Na konci doby alarmu zní výstraha po dobu dvou minut. Zvukovou výstrahu zastavíte stisknutím jakéhokoliv tlačítka.

⇒ Varování se zastaví a na displeji se zobrazí denní čas.

Pokud chcete alarm zrušit;

1. Dotkněte se tlačítka , dokud se na displeji nezobrazí symbol , čímž vynulujete čas alarmu. Držte tlačítko , dokud se na displeji neobjeví symbol „00:00“.
2. Alarm můžete také zrušit podržením tlačítka po dlouhou dobu.

Úprava hlasitosti

1. Dotýkejte se tlačítka , dokud se na displeji nezobrazí jedna z hodnot **b-01-b-02-b-03** a symbol .

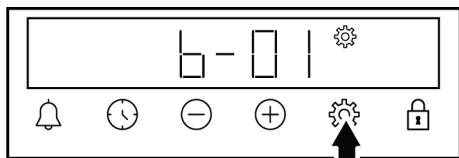

2. Nastavte požadovaný tón pomocí tlačítek (+)/(-). (**b-01-b-02-b-03**)

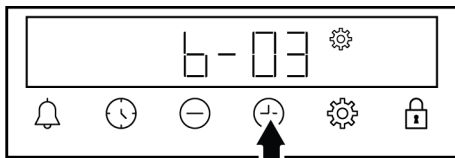

⇒ Dotkněte se tlačítka pro potvrzení nebo počkejte, aniž byste se dotkli jakéhokoli tlačítka. Souprava hlasitosti se po chvíli aktivuje.

Nastavení jasu displeje

1. Dotýkejte se tlačítka , dokud se na displeji nezobrazí jedna z hodnot **d-01-d-02-d-03** a symbol .

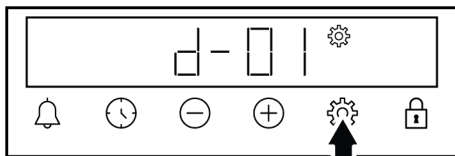

2. Požadovaný jas nastavte pomocí tlačítek (+)/(-). (**d-01-d-02-d-03**)

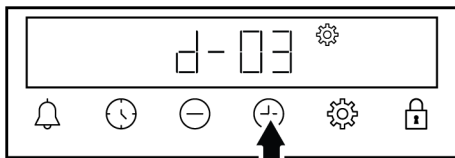



⇒ Dotkněte se tlačítka pro potvrzení nebo počkejte, aniž byste se dotkli jakéhokoli tlačítka. Nastavení jasu se po chvíli aktivuje.

Změna denní doby

Na troubě můžete změnit čas dne, který jste předtím nastavili:

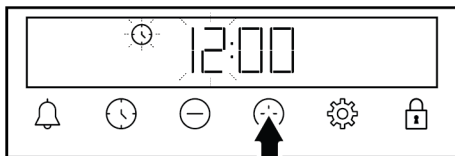
1. Držte tlačítko , dokud se na displeji neobjeví symbol .
2. Denní čas nastavíte dotykem tlačítek (+)/(-).



3. Dotkněte se tlačítka  nebo , abyste aktivovali pole minut.

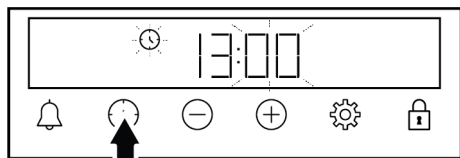

4. Stiskněte tlačítka \oplus/\ominus a nastavte minuty.

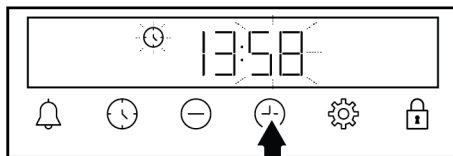

5. Nastavení potvrďte stisknutím tlačítka .
- ⇒ Nastaví se denní čas a na displeji zmizí symbol.

6 Obecné informace o pečení

V této části najdete tipy na přípravu a vaření jídla.

Navíc tato část popisuje některé potraviny testované výrobcem a nejvhodnější nastavení pro tyto potraviny. Uvádí také vhodná nastavení trouby a příslušenství právě u těchto jídel.

6.1 Obecná upozornění týkající se pečení v troubě

- Při otevírání dvířek trouby během pečení nebo po něm se může objevit horká pára. Pára může způsobit popáleniny rukou, obličeje a / nebo očí. Při otevírání dvířek trouby zůstaňte v povzdálí.
- Intenzivní pára vznikající při pečení může vlivem rozdílu teplot vytvářet kondenzované kapky vody na vnitřní a vnější straně trouby a na horní části nábytku. Jedná se o normální, fyzický jev.
- Hodnoty teploty a času vaření uvedené u jednotlivých potravin se mohou lišit v závislosti na receptu a množství. Z tohoto důvodu jsou tyto hodnoty uvedeny jako rozsahy.
- Před zahájením vaření vždy vyjměte nepoužité příslušenství z trouby. Příslušenství, které zůstane v troubě, může zabránit tomu, aby se vaše jídlo vařilo při správných hodnotách.
- U potravin, které budete vařit podle svého vlastního receptu, se můžete odkázat na podobné potraviny uvedené v tabulkách vaření.

- Použití dodaného příslušenství zajišťuje nejlepší výkon při vaření. Vždy dodržujte varování a informace poskytnuté výrobcem pro externí nádobí, které budete používat.
- Pečicí papír, který používáte během vaření, seřízněte dle velikosti nádoby, do které jej chcete vložit. Pečicí papír, který přesahuje z nádoby, může způsobit nebezpečí popálení a ovlivnit kvalitu pečení. Použijte pečicí papír vhodný pro daný teplotní rozsah.
- Pro dobrý výkon pečení uložte potraviny na doporučenou polici. Během pečení neměňte polohu police.

6.1.1 Pečivo a potraviny do trouby

Obecné informace

- Pro dobrý výkon vaření doporučujeme používat příslušenství výrobku. Pokud budete používat externí nádobí, preferujte tmavé, nelepící a tepelně odolné nádobí.
- Pokud je předehřívání doporučeno v tabulce vaření, ujistěte se, že vkládáte jídlo do předehřáté trouby.
- Pokud k vaření použijete drátěný gril, umístěte nádobu s jídlem do středu drátěného grilu a ne do blízkosti zadní stěny.
- Všechny ingredience používané při výrobě pečiva by měly být čerstvé a měly by mít pokojovou teplotu.
- Stav vaření potravin se může lišit v závislosti na množství jídla a velikosti nádoby.

- Kovové, keramické a skleněné formy prodlouží dobu vaření a spodní vrstvy cukrářských výrobků nehnědnou rovnoměrně.
- Používáte-li pečicí papír, na spodní straně pokrmu lze pozorovat malé zhnědnutí. V této situaci může být nutné prodloužit dobu vaření přibližně o 10 minut.
- Hodnoty uvedené v tabulkách vaření jsou určeny na základě testů prováděných v našich laboratořích. Hodnoty vhodné pro vás se mohou od těchto hodnot lišit.
- Umístěte jídlo na příslušnou polici doporučenou v tabulce vaření. Spodní police trouby je považován za polici č. 1.
- Pokud je vnitřek moučnicku dobře upečen, ale zvenku je lepkavý, použijte méně kapaliny, snižte teplotu a zvýšte dobu vaření.

Tipy pro přípravu pečiva

- Pokud je pečivo příliš suché, zvýšte teplotu o 10 °C a zkrátte dobu pečení. Navlhčete list těsta směsí skládající se z mléka, oleje, vajec a jogurtu.
- Pokud se pečivo peče pomalu, ujistěte se, že tloušťka připraveného pečiva nepřetéká z plechu.
- Pokud je pečivo na povrchu nahnědlé, ale spodní vrstva není upečená, ujistěte se, že se na dno plechu nedostalo příliš velké množství směsi, kterou jste použili na potření pečiva. Pro rovnoměrné opečení se pokuste rozložit směs rovnoměrně mezi listy těsta a pečivo.
- Pečte pečivo v poloze a teplotě, které jsou uvedené v tabulce vaření. Pokud není spodní vrstva dostatečně upečená, položte váš výrobek na spodní polici a pokračujte v pečení.

Tipy na pečení moučnicků

- Pokud je moučnick příliš suchý, zvýšte teplotu o 10 °C a zkrátte dobu pečení.
- Pokud je moučnick vlhký, použijte malé množství kapaliny nebo snižte teplotu o 10 °C.
- Pokud je horní část moučnicku spálená, položte ho na spodní polici, snižte teplotu a prodlužte dobu pečení.

Varný stůl na pečivo a jídlo v troubě

Doporučení pro pečení na jednom plechu

Potraviný	Příslušenství k použití	Provozní funkce	Poloha police	Teplota (°C)	Čas pečení (min.) (přibližně)
Moučnick na plechu	Standardní plech *	Horní a spodní ohřev	3	180	30 ... 40
Moučnick ve formě	Forma na moučnick na drátěném grilu **	Ohřev ventilátorem	2	180	30 ... 40
Koláčky	Standardní plech *	Horní a spodní ohřev	3	160	25 ... 35
Koláčky	Standardní plech *	Ohřev ventilátorem	U modelů s drátěnými policemi : 3 U modelů Modely bez drátěných polic : 2	150	25 ... 35
Piškotové koláče	Kulatá dortová forma o průměru 26 cm se svorkou na drátěném grilu **	Horní a spodní ohřev	2	150	30 ... 40
Piškotové koláče	Kulatá dortová forma o průměru 26 cm se svorkou na drátěném grilu **	Ohřev ventilátorem	2	155	30 ... 40

Potraviný	Příslušenství k použití	Provozní funkce	Poloha police	Teplota (°C)	Čas pečení (min.) (přibližně)
Koláčky	Plech na pečivo *	Horní a spodní ohřev	3	170	25 ... 35
Koláčky	Plech na pečivo *	Ohřev ventilátorem	3	170	20 ... 30
Pečivo	Standardní plech *	Spodní/horní ohřev s pomocí ventilátoru	2	180	35 ... 45
Pečivo	Standardní plech *	Ohřev ventilátorem	2	180	30 ... 40
Brioška	Standardní plech *	Horní a spodní ohřev	2	200	20 ... 30
Brioška	Standardní plech *	Ohřev ventilátorem	3	180	20 ... 30
Celý chléb	Standardní plech *	Horní a spodní ohřev	3	200	30 ... 40
Celý chléb	Standardní plech *	Ohřev ventilátorem	3	200	30 ... 40
Lasagne	Skleněná / kovová obdélníková nádoba na drátěném grilu **	Horní a spodní ohřev	2 nebo 3	200	30 ... 40
Jablečný koláč	Kulatá černá kovová forma, průměr 20 cm na drátěném grilu **	Horní a spodní ohřev	2	180	50 ... 65
Jablečný koláč	Kulatá černá kovová forma, průměr 20 cm na drátěném grilu **	Ohřev ventilátorem	3	170	50 ... 65
Pizza	Standardní plech *	Horní a spodní ohřev	2	200 ... 220	10 ... 20

Doporučení pro přípravu jídel s dvěma plechy

Potraviny	Příslušenství k použití	Provozní funkce	Poloha police	Teplota (°C)	Čas pečení (min.) (přibližně)
Koláčky	2-Standardní plech * 4-Plech na pečivo *	Ohřev ventilátorem	2 - 4	U modelů s drátěnými policemi :150 U modelů Modely bez drátěných polic :140	U modelů s drátěnými policemi : 25 ... 40 U modelů Modely bez drátěných polic : 30 ... 45
Koláčky	2-Standardní plech * 4-Plech na pečivo *	Ohřev ventilátorem	2 - 4	170	25 ... 35
Pečivo	1-Standardní plech * 4-Plech na pečivo *	Ohřev ventilátorem	1 - 4	180	35 ... 45
Brioška	2-Standardní plech * 4-Plech na pečivo *	Ohřev ventilátorem	2 - 4	180	20 ... 30

V případě každého jídla se doporučuje předehřev.

*Toto příslušenství váš spotřebič nemusí obsahovat.

**Toto příslušenství není součástí produktu. Jsou to komerčně dostupné doplňky.

Tabulka vaření s provozními funkcemi "Ekonomický ohřev ventilátorem"

- Neměňte nastavení teploty po zahájení vaření v provozní funkci "Ekonomický ohřev ventilátorem".
- Během pečení v provozní funkci "Ekonomický ohřev ventilátorem" neotvírejte dvířka trouby Pokud dvířka

neotevřete, vnitřní teplota je optimalizována pro úsporu energie, tato teplota se může lišit od teploty zobrazené na displeji.

- Během používání provozní funkce "Ekonomický ohřev ventilátorem" troubu nepřehřívajte.

Potraviny	Příslušenství k použití	Poloha police	Teplota (°C)	Čas pečení (min.) (přibližně)
Koláčky	Standardní plech *	3	160	25 ... 35
Koláčky	Standardní plech *	3	180	25 ... 35
Pečivo	Standardní plech *	3	200	45 ... 55
Brioška	Standardní plech *	3	200	35 ... 45

* Toto příslušenství váš spotřebič nemusí obsahovat.

6.1.2 Maso, ryby a drůbež

Klíčové body grilování

- Okořenění citronovou šťávou a pepřem celého kuřete, krůty a velkých kousků masa před vařením zvýší výkon vaření.
- Vaření masa s kostmi trvá o 15 až 30 minut déle než smažení řízků.

- Měli byste počítat asi 4 až 5 minut doby vaření na centimetr tloušťky masa.
- Po uplynutí doby vaření ponechte maso v troubě přibližně 10 minut. Štáva z masa se lépe rozmísí do smaženého masa a při krájení masa tolik nevytéká.
- Ryby by měly být umístěny na střední nebo nízké polici v tepelně odolné misce.

- Pokrmy uvedené v tabulce vaření vařte na jednom plechu.

Varný stůl na maso, ryby a drůbež

Potraviny	Příslušenství k použití	Provozní funkce	Poloha police	Teplota (°C)	Čas pečení (min.) (přibližně)
Steak (celý) / Roštěná (1 kg)	Standardní plech *	Spodní/horní ohřev s pomocí ventilátoru	3	15 minut 250/ max, po 180 ... 190	60 ... 80
Jehněčí kolínko (1,5-2 kg)	Standardní plech *	Spodní/horní ohřev s pomocí ventilátoru	3	170	85 ... 110
Smažené kuře (1,8-2 kg)	Drátěný gril * Jeden plech položte na spodní policičku.	Spodní/horní ohřev s pomocí ventilátoru	2	15 minut 250/ max, po 190	60 ... 80
Smažené kuře (1,8-2 kg)	Drátěný gril * Jeden plech položte na spodní policičku.	Funkce „3D“	2	15 minut 250/ max, po 190	60 ... 80
Krůta (5,5 kg)	Standardní plech *	Spodní/horní ohřev s pomocí ventilátoru	1	25 minut 250/ max, po 180 ... 190	150 ... 210
Krůta (5,5 kg)	Standardní plech *	Funkce „3D“	1	25 minut 250/ max, po 180 ... 190	150 ... 210
Ryby	Drátěný gril * Jeden plech položte na spodní policičku.	Spodní/horní ohřev s pomocí ventilátoru	3	200	20 ... 30
Ryby	Drátěný gril * Jeden plech položte na spodní policičku.	Funkce „3D“	3	200	20 ... 30

V případě každého jídla se doporučuje předeřev.

*Toto příslušenství váš spotřebič nemusí obsahovat.

**Toto příslušenství není součástí produktu. Jsou to komerčně dostupné doplňky.

6.1.3 Gril

Červené maso, ryby a drůbeží maso při grilování rychle zhnědnou, mají krásnou kůrku a nevysychají. Pro grilování je vhodné zejména maso z filet, maso na špízu, klobásy a šťavnatá zelenina (rajčata, cibule atd.).

Obecná varování

- Potraviny nevhodné ke grilování představují nebezpečí požáru. Grilujte pouze potraviny, které jsou vhodné pro

gril na silném ohni. Také neumísťujte jídlo příliš daleko do zadní části grilu. Tato oblast je nejteplejší a tučná jídla se mohou vznítit.

- **Během grilování zavřete dvířka trouby. Nikdy negrilujte s otevřenými dvířky trouby. Horké povrchy mohou způsobit popáleniny!**

Klíčové body grilu

- Na gril připravujte co nejvíce potraviny podobné tloušťky a hmotnosti.

- Kusy ke grilování umístíte na drátěný gril nebo drátěný grilovací plech tak, že je rozmístíte, aniž byste překročili rozměry topidla.
- V závislosti na tloušťce kousků určených ke grilování se mohou doby přípravy uvedené v tabulce lišit.
- Posuňte drátěný gril nebo polici na požadovanou úroveň v troubě. Pokud pečete na drátěném grilu, zasuňte plech

na spodní polici v troubě, bude na něj odkapávat olej. Vámi zvolený plech by měl mít takovou velikost, aby pokryl celou grilovací plochu. Takovýto plech nemusí být součástí balení vašeho spotřebiče. Pro snadné čištění nalijte do plechu trochu vody.

Tabulka grilování

Potraviny	Příslušenství k použití	Poloha police	Teplota (°C)	Čas pečení (min.) (přibližně)
Ryby	Drátěný gril	4 - 5	250/max	20 ... 25
Kuřecí kousky	Drátěný gril	4 - 5	250/max	25 ... 35
Fašírka (telecí) - 12 množství	Drátěný gril	4	250/max	20 ... 30
Jehněčí kotlety	Drátěný gril	4 - 5	250/max	20 ... 25
Bifteky - (masové kostičky)	Drátěný gril	4 - 5	250/max	25 ... 30
Telecí kotlety	Drátěný gril	4 - 5	250/max	25 ... 30
Gratinovaná zelenina	Drátěný gril	4 - 5	220	20 ... 30
Toastovaný chléb	Drátěný gril	4	250/max	1 ... 3

U všech grilovaných jídel se doporučuje předehřát troubu na 5 minut.

Po 1/2 celkového času grilování kousky jídla otočte.

6.1.4 Vaření za pomoci páry

Obecné informace

- Vaření s podporou páry lze provádět pouze s funkcemi vaření s podporou páry uvedenými v návodu k obsluze. Funkce vaření s asistencí páry naleznete v části "Provozní funkce trouby" [► 14].

- Pokud je předehřívání doporučeno v tabulce vaření, ujistěte se, že vkládáte jídlo do předehřáté trouby. Trvání uvedené při přívodu vody udává čas, který uplynul po předehřátí.
- Tabulka vaření obsahuje doporučení pro vaření testované výrobcem. Můžete nastavit množství vody, teplotu, funkci vaření v páře a čas pro potraviny, které nejsou v tabulce.
- Vaření v páře probíhá s jedním zásobníkem.

Doporučení pro pečení na jednom plechu - Funkce „3D“

Potravin	Příslušenství k použití	Poloha police	Teplota (°C)	Množství použité vody (ml)	Doba příjmu vody (minuty)**	Čas pečení (min.) (přibližně)	Přibližná hmotnost potravin (g)
Celý chléb	Standardní plech *	2	200	200	po předehřátí	30 ... 40	820
Smažené kuře (1,8-2 kg)	Drátěný gril * Jeden plech položte na spodní policičku.	2	25 minuty 250/max, po 190	250	25	60 ... 70	2000
Žebrový steak (jeden kousek)	Standardní plech *	3	180	250	15	40 ... 55	1000
Jehněčí kolínka se zeleninou	Standardní plech *	3	170	250+250***	po předehřátí	90 ... 110	2000
Kynutá buchta	Standardní plech *	3	180	100	po předehřátí	25 ... 35	1200
Tvarohový koláč	Standardní plech *	3	120	150	před předehřátím	50 ... 60	1450
Kuřecí paličky	Standardní plech *	3	200	150	po předehřátí	25 ... 35	800
Pečený brambor	Standardní plech *	3	190	150	25	45 ... 55	500
Hamburgerová houska	Standardní plech *	3	180	150	po předehřátí	20 ... 30	800
Losos se zeleninou	Standardní plech *	3	180	100	po předehřátí	25 ... 35	500

* Toto příslušenství váš spotřebič nemusí obsahovat.

** Zobrazuje čas, který uplynul po předehřívání.

*** Po polovině doby vaření přidejte dalších 250 ml vody.

6.1.5 Testované potraviny

- Potraviny v této tabulce vaření jsou připravovány podle normy EN 60350-1 pro usnadnění testování výrobku pro kontrolní instituce.

Tanulka vaření pro testované potraviny

Doporučení pro pečení na jednom plechu

Potraviny	Příslušenství k použití	Provozní funkce	Poloha police	Teplota (°C)	Čas pečení (min.) (přibližně)
Křehké pečivo (sladké pečivo)	Standardní plech *	Horní a spodní ohřev	3	140	20 ... 30
Křehké pečivo (sladké pečivo)	Standardní plech *	Ohřev ventilátorem	U modelů s drátěnými policemi :3 U modelů Modely bez drátěných polic :2	140	15 .. 25
Koláčky	Standardní plech *	Horní a spodní ohřev	3	160	25 ... 35
Koláčky	Standardní plech *	Ohřev ventilátorem	U modelů s drátěnými policemi : 3 U modelů Modely bez drátěných polic : 2	150	25 ... 35
Piškotové koláče	Kulatá dortová forma o průměru 26 cm se svorkou na drátěném grilu **	Horní a spodní ohřev	2	150	30 ... 40
Piškotové koláče	Kulatá dortová forma o průměru 26 cm se svorkou na drátěném grilu **	Ohřev ventilátorem	2	155	30 ... 40
Jablečný koláč	Kulatá černá kovová forma, průměr 20 cm na drátěném grilu **	Horní a spodní ohřev	2	180	50 ... 65
Jablečný koláč	Kulatá černá kovová forma, průměr 20 cm na drátěném grilu **	Ohřev ventilátorem	3	170	50 ... 65

Doporučení pro přípravu jídel s dvěma plechy

Potraviny	Příslušenství k použití	Provozní funkce	Poloha police	Teplota (°C)	Čas pečení (min.) (přibližně)
Koláčky	2-Standardní plech * 4-Plech na pečivo *	Ohřev ventilátorem	2 - 4	U modelů s drátěnými policemi :150 U modelů Modely bez drátěných polic :140	U modelů s drátěnými policemi : 25 ... 40 U modelů Modely bez drátěných polic : 30 ... 45
Křehké pečivo (sladké pečivo)	2-Standardní plech * 4-Plech na pečivo *	Ohřev ventilátorem	2 - 4	140	15 ... 25

V případě každého jídla se doporučuje předeheřev.

*Toto příslušenství váš spotřebič nemusí obsahovat.

**Toto příslušenství není součástí produktu. Jsou to komerčně dostupné doplňky.

Gril

Potraviny	Příslušenství k použití	Poloha police	Teplota (°C)	Čas pečení (min.) (přibližně)
Fašírka (telecí) - 12 množství	Drátěný gril	4	250/max	20 ... 30
Toastovaný chléb	Drátěný gril	4	250/max	1 ... 3

U všech grilovaných jídel se doporučuje předeheřát troubu na 5 minut.
Po 1/2 celkového času grilování kousky jídla otočte.

7 Údržba a čištění

7.1 Obecné informace o čištění

Obecná varování

- Před vyčištěním produktu vyčkejte, dokud produkt vychladne. Horké povrchy mohou způsobit popáleniny!
- Neaplikujte čisticí prostředky přímo na horké povrchy. To může způsobit trvalé skvrny.
- Výrobek by měl být po každé operaci důkladně vyčištěn a vysušen. Zbytky potravin se tak budou snadno čistit a zabrání se připálení těchto zbytků při dalším použití výrobku. Tím se prodlužuje životnost spotřebiče a snižují se často se vyskytující problémy.
- K čištění nepoužívejte parní čisticí prostředky.
- Některé saponáty nebo čisticí prostředky mohou způsobit poškození povrchu. Nevhodné čisticí prostředky jsou: bělidla, čisticí prostředky s obsahem čpavku, kyseliny nebo chloridy, parní čisticí prostředky, odvápnovací prostředky, odstraňovače skvrn a rzi, abrazivní čisticí prostředky (krémové čističe, abrazivní prášky, abrazivní a škrabací škrabky, drátěnky, houbičky, čisticí hadry obsahující nečistoty a zbytky čisticích prostředků).
- Při čištění po každém použití není potřeba žádný speciální čisticí prostředek. Spotřebič čistěte pomocí

prostředku na mytí nádobí, teplé vody a měkkého hadříku nebo houby a osušte jej suchým hadříkem.

- Po čištění se ujistěte, že jste úplně setřeli veškerou zbývající tekutinu a okamžitě očistěte veškeré jídlo, které se během vaření rozstříklo.
- Žádnou součást vašeho spotřebiče nemyjte v myčce na nádobí.

Inox - nerezové povrchy

- K čištění nerezových povrchů a rukojetí nepoužívejte čisticí prostředky obsahující kyseliny nebo chlór.
- Nerezový povrch může časem změnit barvu. To je normální. Po každé operaci očistěte čisticím prostředkem vhodným pro nerezový nebo inoxový povrch.
- Čistěte měkkým mýdlovým hadříkem a tekutým (neškrábavým) čisticím prostředkem vhodným pro nerezové povrchy, přičemž dávejte pozor, abyste otírali v jednom směru.
- Odstraňte skvrny od vápna, oleje, škrobu, mléka a bílkovin na skle a nerezových površích okamžitě bez čekání. Skvrny mohou po dlouhé době zrezivět.
- Čisticí prostředky nastříkané/aplikované na povrch by měly být okamžitě očištěny. Abrazivní čističe zanechané na povrchu způsobují zblednutí povrchu.

Smaltované povrchy

- Po každém použití očistíte smaltované povrchy mycím prostředkem na nádobí, teplou vodou a měkkým hadříkem nebo houbou a osušte je suchým hadříkem.
- U obtížných skvrn lze použít čisticí prostředek na trouby a grily doporučený na webových stránkách značky vašeho produktu a čisticí neškrábací podložku. Nepoužívejte externí čistič trouby.
- Před čištěním varné plochy musí trouba vychladnout. Čištění na horkých površích vytváří nebezpečí požáru a poškozuje smaltovaný povrch.

Katalytické povrchy

- Boční stěny ve varném prostoru mohou být pokryty pouze smaltovanými nebo katalytickými stěnami. Liší se podle modelu.
- Katalytické stěny mají světlý matný a porézní povrch. Katalytické stěny trouby by se neměly čistit.
- Díky své porézní struktuře katalytické povrchy absorbují olej a po nasycení povrchu olejem se začnou lesknout, v tomto případě je doporučeno díly vyměnit.

Skleněné povrchy

- Při čištění skleněných povrchů nepoužívejte tvrdé kovové škrabky a abrazivní čisticí prostředky. Mohou poškodit povrch skla.
- Spotřebiči čistíte pomocí prostředku na mytí nádobí, teplé vody a hadříku z mikrovlákna určeného pro skleněné povrchy a osušte jej suchým hadříkem z mikrovlákna.
- Pokud po čištění zůstaly zbytky čisticího prostředku, otřete jej studenou vodou a osušte čistou a suchou utěrkou z mikrovlákna. Zbytkový čisticí prostředek může příště poškodit povrch skla.
- Zaschlé zbytky na skleněném povrchu v žádném případě nečistíte zoubkovanými noži, drátěnou vlnou nebo podobnými škrábacími nástroji.

- Vápnité skvrny (žluté skvrny) na povrchu skla můžete odstranit běžně dostupným odvápnovacím prostředkem, jako je ocet nebo citronová šťáva.
- Pokud je povrch silně znečištěný, naneste na skvrnu čisticí prostředek houbičkou a počkejte dostatečně dlouho, dokud nezapůsobí. Poté skleněný povrch očistíte vlhkým hadříkem.
- Odbarvení a skvrny na povrchu skla jsou normální a nejedná se o vady.

Plastové díly a lakované povrchy

- Plastové díly a lakované povrchy čistíte mycím prostředkem na nádobí, teplou vodou a měkkým hadříkem nebo houbou a osušte je suchým hadříkem.
- Nepoužívejte škrabky z tvrdých kovů a abrazivní čisticí prostředky. Mohou poškodit povrchy.
- Zajistěte, aby spoje součástí výrobku nezůstaly vlhké a neobsahovaly saponát. V opačném případě může na těchto spojích docházet ke korozi.

7.2 Příslušenství pro čištění

Nevkládejte příslušenství výrobku do myčky nádobí, pokud není v návodu k použití uvedeno jinak.

7.3 Čištění ovládacího panelu

- Při čištění panelů s knoflíkovým ovládním otřete panel a knoflíky vlhkým měkkým hadříkem a osušte je suchým hadříkem. Při čištění panelu neodstraňujte knoflíky a těsnění pod ním. Mohlo by dojít k poškození ovládacího panelu a knoflíků.
- Při čištění nerezových panelů s knoflíkovým ovládním nepoužívejte v okolí knoflíku čisticí prostředky z nerezové oceli. Indikátory kolem knoflíku lze vymazat.
- Dotykové ovládací panely čistíte vlhkým měkkým hadříkem a osušte suchým hadříkem. Pokud je váš výrobek vybaven funkcí zámku tlačítek, nastavte zámek tlačítek před čištěním ovládacího panelu. V opačném případě může dojít k nesprávné detekci na tlačítkách.

7.4 Čištění vnitřku trouby (oblast vaření)

Postupujte podle kroků čištění popsaných v části „Obecné informace o čištění“ podle typu povrchu vaší trouby.

Čištění bočních stěn trouby

Boční stěny ve varném prostoru mohou být pokryty pouze smaltovanými nebo katalytickými stěnami. Liší se podle modelu. Pokud váš výrobek obsahuje katalytickou stěnu, informace naleznete v části „Katalytické povrchy“.

Pokud je vaším výrobkem model s drátěnými policemi, před čištěním bočních stěn je vyjměte. Poté dokončete čištění, jak je popsáno v části „Obecné informace o čištění“ podle typu povrchu boční stěny.

Vyjmutí bočních drátěných polic:

1. Odstraňte přední část drátěné police tažením za boční stěnu v opačném směru.
2. Zatahněte drátěnou polici směrem k sobě, abyste ji zcela odstranili.

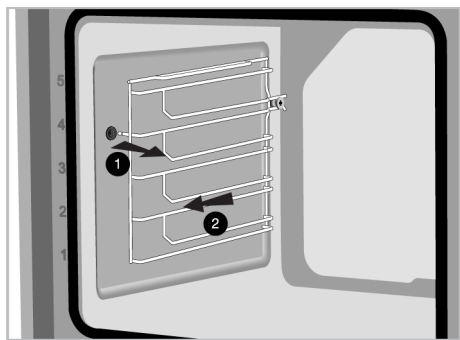

3. Při opětovném připevnění poličky je třeba zopakovat postupy použité při jejich demontáži od konce k začátku.

Čištění nádrže s vodou na dně trouby

V závislosti na frekvenci jednoduchého parního čištění párou a tvrdosti použité vody se mohou v nádrži na vodu ve spodní části trouby vyskytnout vápenné skvrny.

Odstranění vodního kamene, který se může vyskytnout v nádrži na vodu na dně trouby po parním vaření - lehkém čištění párou, po každých 2 nebo 3 operacích:

1. Přidejte 350 cm³ bílého octa (kyselost octa nesmí být vyšší než 6%) do nádrže s vodou na dně trouby.

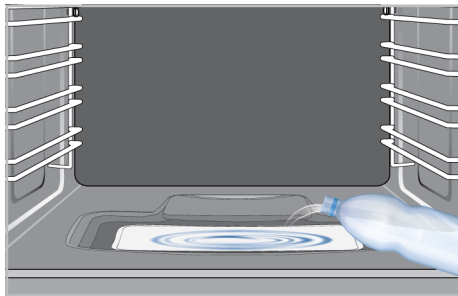

2. Počkejte nejméně 30 minut, aby ocet rozpustil zbytky vápna při pokojové teplotě.
3. Nádrž s vodou očistíte měkkým vlhkým hadříkem a suchým hadříkem.



K čištění nádrže na dně trouby nepoužívejte čisticí prostředky obsahující kyseliny nebo chloridy. Nečistěte vodní kámen, který se může tvořit v nádrži ve spodní části trouby, seškrabáním. V opačném případě se dno produktu může poškodit.

Pro zvýšení účinnosti odstraňování vodního kamene zejména v bazénu, kromě výše uvedených kroků odstraňování vodního kamene, po každých 10 použitíh:

Zvolte provozní funkci, při které je aktivní spodní topné těleso, a troubu provozujte při teplotě 100 °C po dobu 2-3 minut. Potom troubu vypněte a do bazénu s vodou na podlaze trouby nastříkejte čisticí prostředek na vnitřek trouby a grilu doporučený na webové stránce pro značku vašeho výrobku a nechte působit 5 minut.

Po 5 minutách otřete kaluž vody na podlaze trouby vlhkým hadříkem z mikrovlákna a osuše ji.

7.5 Vysokoteplotní samočištění

Trouba je vybavena funkcí pyrolýzy. Trouba se zahřeje na teplotu přibližně 420-480 °C a spaluje, dokud se stávající nečistoty nezmění na popel. Může se vytvářet silný kouř. Zajistěte dobré větrání. Čištění při vysoké teplotě by se mělo provádět přibližně po každých 10 použitích trouby.

Obecná varování





Horké povrchy mohou způsobit popáleniny!

Během samočištění se výrobku nedotýkejte a nepouštějte k němu děti. Před odstraněním zbytků počkejte alespoň 30 minut.

- Před použitím funkce pyrolýzy odstraňte veškeré příslušenství, teleskopickou polici a boční police (pokud existují). V případě jejich neodstranění, se příslušenství a boční drátěné police poškodí.
- Pokud je váš výrobek vybaven pyro odolným příslušenstvím (odolné vůči samočištění při vysoké teplotě), nemusíte toto příslušenství z trouby vybírat. Zda je příslušenství odolné vůči vysokým teplotám, nebo není je uvedeno v části příslušenství. Pokud není uvedeno jinak, vaše příslušenství není odolné vůči vysokým teplotám. Před čištěním je nutné jej vyjmout z trouby, aby nedošlo k poškození.
- Těsnění dveří nečistěte. Těsnění ze skleněných vláken je velmi jemné a snadno se poškodí. Pokud je těsnění dveří poškozeno, vyměňte jej za nové z autorizovaného servisu.
- Před výběrem funkce samočištění s vysokou teplotou vypusťte nádržku na vodu. Jelikož vnitřek trouby dosáhne během čištění vyšší teploty, může dojít k vysoké hlučnosti a poškození vnitřního povrchu trouby, pokud se dovnitř trouby přivede voda.

Spuštění funkce pyrolýzy:

1. Odstraňte veškeré příslušenství z vnitřku trouby. U modelů s drátěnými policiemi nezapomeňte odstranit drátěnou polici.
2. Před zahájením čištění očistěte vnější povrchy trouby a zbytky jídla uvnitř trouby mýdlovým hadříkem.
3. Vyberte funkci "pyrolýza" (Pyrolýza).
 - ⇒ Na displeji bliká „**P2:00**“. Pokud je váš spotřebič vybaven funkcí Eco pyrolýza, na displeji se nejprve na 2 sekundy zobrazí zpráva "**Pro**" a poté začne blikat zpráva **P2:00**.
4. Otočte knoflík teploty na nejvyšší teplotu "**max**" (maximální).
5. Když se spustí funkce pyrolýzy, rozsvítí se "**P2:00**" a začne se odpočítávat. Na displeji se zobrazí čas pyrolýzy (2 hodiny). Tuto dobu nelze změnit
6. Když trouba po spuštění pyrolýzy dosáhne určité teploty, na displeji časovače se zobrazí symbol  a dvířka trouby nelze otevřít. Nesnažte se dvířka otevřít silou, dokud není čištění ukončeno a na displeji nezmizí symbol zámku.
7. Po dokončení procesu čištění se na displeji zobrazí "**Konec**".
8. Po zobrazení nápisu "**End**" (Konec) na displeji otočte knoflíky funkcí a teploty do polohy 0 (vypnuto), čímž ukončíte proces.
9. Když na displeji zmizí symbol , odstraňte zbývající usazeniny octovou vodou.
10. Zvukovou výstrahu zastavíte stisknutím jakéhokoliv tlačítka.



Pokud se na displeji nezobrazí hlášení „**Pro**“ a poté „**ECO**“, váš spotřebič není vybaven funkcí Eco pyrolýza.



Po ukončení funkce pyrolýzy bude blokování dvířek aktivní, dokud se trouba neochladí na vhodnou teplotu. Chcete-li vařit v této době, na displeji se zobrazí "**H**" a vaření nebude možné.

Samočisticí funkce s vysokou teplotou - Eco pyrolýza (Liší se v závislosti na modelu produktu. * Nemusí být k dispozici ve vašem produktu.)

- ✓ Pokud vaše trouba není příliš znečištěná, doporučujeme použít funkci "Pyrolýza – ekonomický režim" "Pyrolýza – ekonomický režim" funkce trvá kratší než funkce Pyrolýza". Pokud je trouba velmi znečištěná, funkce "Pyrolýza – ekonomický režim" nemusí být dostatečná. V takovém případě ji vyčistíte pomocí funkce "Pyrolýza"
1. Odstraňte veškeré příslušenství z vnitřku trouby. U modelů s drátěnými policemi nezapomeňte odstranit drátěnou polici.
 2. Před zahájením čištění očistíte vnější povrchy trouby a zbytky jídla uvnitř trouby mýdlovým hadříkem.
 3. Vyberte funkci "pyrolýza" (Pyrolýza).
 - ⇒ Na displeji se přibližně na 2 sekundy zobrazí zpráva "**P2:00**" a "**Pro**" a poté začne blikat zpráva **P2:00** .
 4. Klepněte na tlačítko ⊕ nebo ⊖.
 - ⇒ Na displeji se přibližně na 2 sekundy zobrazí zpráva "**ECO**" a poté začne blikat zpráva **P1:30** .
 5. Otočte knoflík teploty na nejvyšší teplotu "**max**" (maximální).
 6. Když se spustí funkce pyrolýzy, rozsvítí se **P1:30** a začne se odpočítávat. Na displeji se zobrazí čas pyrolýzy (1,5 hodiny). Tuto dobu nelze změnit
 7. Když trouba po spuštění pyrolýzy dosáhne určité teploty, na displeji časovače se zobrazí symbol  a dvířka

trouby nelze otevřít. Nesnažte se dvířka otevřít silou, dokud není čištění ukončeno a na displeji nezmezí symbol zámku.

8. Po dokončení procesu čištění se na displeji zobrazí "**Konec**".
9. Po zobrazení nápisu "**End**" (Konec) na displeji otočte knoflíky funkcí a teploty do polohy 0 (vypnuto), čímž ukončíte proces.
10. Když na displeji zmizí symbol , odstraňte zbývající usazeniny octovou vodou.
11. Zvukovou výstrahu zastavíte stisknutím jakéhokoliv tlačítka.



Po ukončení funkce pyrolýzy bude blokování dvířek aktivní, dokud se trouba neochladí na vhodnou teplotu. Chcete-li vařit v této době, na displeji se zobrazí "**H**" a vaření nebude možné.

7.6 Čištění dvířek trouby

Dveře trouby a skla dvířek můžete demontovat a vyčistit je. Postup demontáže dvířek a oken je vysvětlen v částech "**Demontáž dvířek trouby**" a "**Demontáž vnitřních skel dvířek**". Po vyjmutí vnitřních skel dveří je vyčistíte pomocí prostředku na mytí nádobí, teplé vody a měkkého hadříku nebo houby a vysušte je suchým hadříkem. Zbytky vodního kamene, které se mohou vytvořit na skle trouby, otřete octem a opláchněte sklo.



K čištění dvířek a skla trouby nepoužívejte drsné abrazivní čisticí prostředky, kovové škrabky, drátěnou vlnu ani bělicí materiály.

Odstranění dvířek trouby

1. Otevřete dvířka trouby.

- Otevřete svorky v zásuvce závěsu předních dveří vpravo a vlevo zatlačením směrem dolů, jak je znázorněno na obrázku.
- Typy závěsů se liší podle modelu výrobku jako typy (A), (B), (C). Následující obrázky ukazují, jak otevřít jednotlivé typy závěsů.
- Závěs typu (A) je k dispozici pro běžné typy dveří.

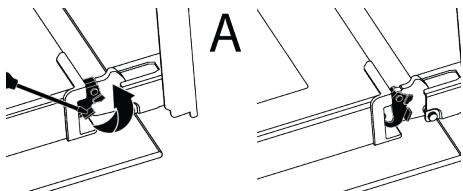

- Závěs typu (B) je k dispozici pro typy dveří s měkkým zavíráním.

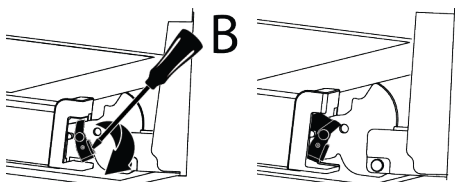

- Závěs typu (C) je k dispozici v typech dveří s měkkým otevíráním/zavíráním.

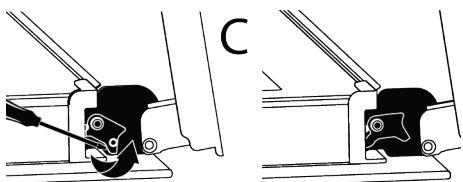

- Dveře trouby dejte do polootevřené polohy.

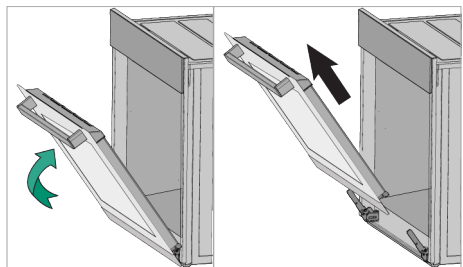

- Vytáhněte odstraněné dveře směrem nahoru, aby se uvolnily z pravého a levého závěsu, a vyjměte je.

i Při opětovném připevnění dveří je třeba zopakovat postupy použité při jejich demontáži od konce k začátku. Při montáži dveří nezapomeňte zavřít svorky na zásuvce závěsu.

7.7 Odstranění vnitřního skla dveří trouby

Vnitřní sklo předních dveří výrobku lze z důvodu čištění odstranit.

- Otevřete dvířka trouby.

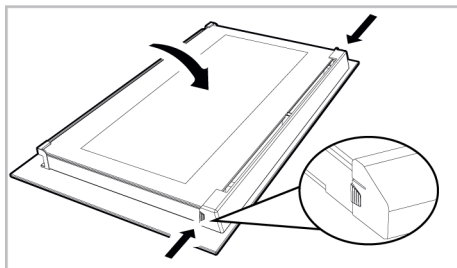

- Plastový komponent připevněný na horní části předních dveří zatáhněte k sobě současným zatlačením na tlakové body na obou stranách komponenty a vyjměte jej.

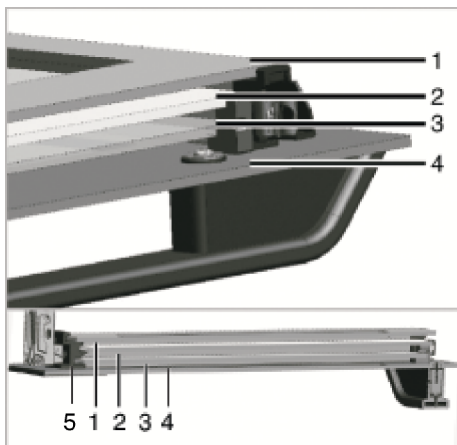

1 Vnitřní sklo

2 Druhé vnitřní sklo

- | | | | |
|---|--|---|-------------|
| 3 | Třetí vnitřní
sklo | 4 | Vnější sklo |
| 5 | Plastová
šterbina na
sklo -
spodní část | | |

3. Jak je znázorněno na obrázku, jemně nadzvedněte nejvnitřnější sklo směrem k "A" a poté jej vyjměte tahem směrem k "B".

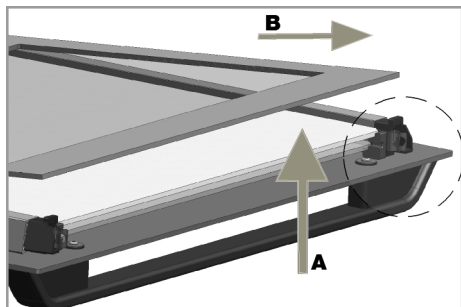

4. Stejný postup zopakujte i při odstraňování druhého a třetího skla.



Prvním krokem přeskupení dveří je výměna druhého a třetího skla (2, 3). Jak je znázorněno na obrázku, umístěte zkosený okraj skla tak, aby se setkal se zkoseným okrajem plastového otvoru.

Pořadí upevnění druhého a třetího vnitřního skla není důležité, protože jsou zaměnitelné.

Při upevňování nejvnitřnějšího skla (1) dávejte pozor, abyste potištěnou stranu skla umístili na druhé vnitřní sklo. Je velmi důležité, aby se spodní rohy všech vnitřních skel setkaly se spodními plastovými

drážkami (5). Zatlačte plastový komponent směrem k rámu, dokud se neozve "cvaknutí".

i Po vyčištění se musí všechna skla opět složit.

7.8 Čištění světla trouby

V případě, že se zašpiní skleněná dvířka světla trouby ve varném prostoru, očistěte je pomocí prostředku na mytí nádobí, teplé vody a měkkého hadříku nebo houbičky a osušte suchým hadříkem. V případě poruchy lampy v troubě můžete lampu v troubě vyměnit podle následujících částí.

Výměna světla trouby

Obecná varování

- Abyste předešli riziku úrazu elektrickým proudem před výměnou světla trouby, odpojte výrobek a počkejte, až trouba vychladne. Horké povrchy mohou způsobit popáleniny!
- Tato trouba je vybavena lampou s výkonem méně než 40 W, menší než 60 mm na výšku a menší než 30 mm v průměru, nebo halogenovou žárovkou G9 s výkonem menším než 60 W. Světla jsou vhodná pro provoz při teplotách nad 300 °C. Světla do trouby jsou k dispozici v autorizovaných servisech nebo u licencovaných techniků. Tento výrobek obsahuje žárovku energetické třídy G.
- Umístění světla se může lišit od polohy znázorněné na obrázku.
- Lampa použitá v tomto výrobku není vhodná pro osvětlení domácích místností. Účelem tohoto světla je pomoci uživateli vidět potravinářské výrobky.
- Světla použité v tomto výrobku musí odolat extrémním fyzikálním podmínkám, jako jsou teploty nad 50 °C.

Pokud je vaše trouba vybavena kulatým světlem

1. Odpojte výrobek od elektřiny.

2. Odstraňte skleněný kryt otočením proti směru hodinových ručiček.

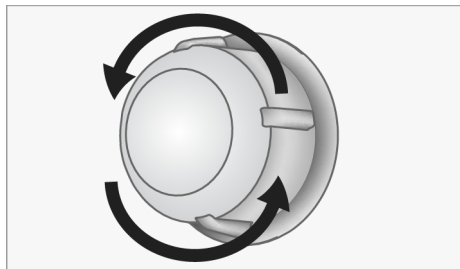

3. Pokud je vaše světlo v troubě typu (A) zobrazené na obrázku níže, otočte žárovku podle obrázku a vyměňte ji za novou. Pokud se jedná o model typu (B), vytáhněte jej, jak je znázorněno na obrázku, a nahradte jej novým.

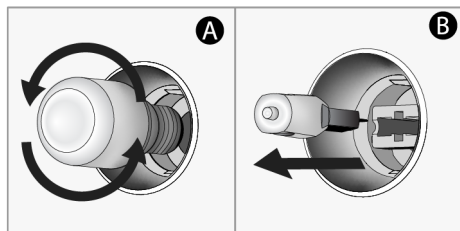

4. Nasadte zpět skleněný kryt.
Pokud je vaše trouba vybavena čtvercovým světlem

1. Odpojte výrobek od elektřiny.
2. Vyjměte drátěnou polici podle popisu.

8 Odstraňování závad

Pokud problém přetrvává i po provedení pokynů v této části, kontaktujte svého prodejce nebo autorizovaný servis. Nikdy se nepokoušejte opravit svůj výrobek sami.

Během provozu trouby vychází pára.

- Během provozu je normální vidět páru. >>> Toto není porucha.

Při vaření se objevují kapky vody

- Pára vznikající při vaření kondenzuje, když se dostane do kontaktu se studenými povrchy vně výrobku a může tvořit kapky vody. >>> Toto není porucha.

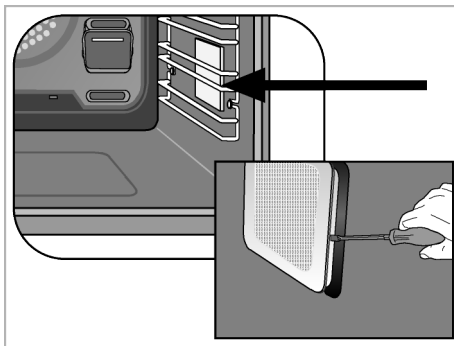

3. Zvedněte ochranný skleněný kryt světla pomocí šroubováku. Nejprve odstraňte šroub, pokud je na čtvercové lampě ve vašem produktu šroub.
4. Pokud je vaše světlo v troubě typu (A) zobrazené na obrázku níže, otočte žárovku podle obrázku a vyměňte ji za novou. Pokud se jedná o model typu (B), vytáhněte jej, jak je znázorněno na obrázku, a nahradte jej novým.

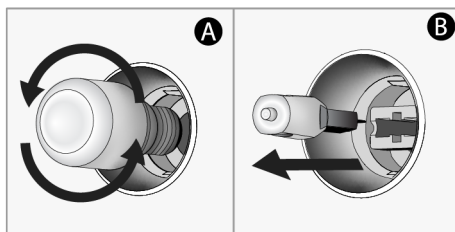

5. Namontujte zpět skleněný kryt a drátěné police.

Během zahřívání a chlazení výrobku jsou slyšet kovové zvuky.

- Kovové části se mohou při zahřátí roztáhnout a vydávat zvuky. >>> Toto není porucha.

Výrobek není funkční.

- Pojistka může být vadná nebo spálená. >>> Zkontrolujte pojistky v pojistkové skřínce. V případě potřeby je změňte nebo je znovu aktivujte.
- Spotřebič nesmí být zapojen do (uzemněné) zásuvky. >>> Zkontrolujte, zda je spotřebič zapojen do zásuvky.

- (Pokud je na vašem spotřebiči časovač) Tlačítka na ovládacím panelu nefungují. >>> Pokud je váš výrobek vybaven zámkem tlačítek, může být zámek tlačítek aktivován, deaktivujte jej.
- U modelů s časovačem není čas nastaven. >>> Nastavte čas.
- Bez elektrického napájení. >>> Ujistěte se, že je síť funkční a zkontrolujte pojistky v pojistkové skřínce. V případě potřeby vyměňte pojistky nebo je znovu aktivujte.
- Dvířka trouby mohou být otevřená. >>> Ujistěte se, že jsou dvířka trouby zavřená. Pokud dvířka trouby zůstanou otevřená déle než 5 minut, nastavená doba pečení se zruší, ohříváče nebudou fungovat a kontrolka se nezapne.

Osvětlení trouby nesvítí.

- Osvětlení trouby může být vadné. >>> Vyměňte žárovku trouby.
- Bez elektrického napájení. >>> Ujistěte se, že je síť funkční a zkontrolujte pojistky v pojistkové skřínce. V případě potřeby vyměňte pojistky nebo je znovu aktivujte.

Trouba netopí.

- Trouba nemusí být nastavena na konkrétní funkci pečení a/nebo teplotu. >>> Nastavte troubu na konkrétní funkci pečení a/nebo teplotu.
- Dvířka trouby mohou být otevřená. >>> Ujistěte se, že jsou dvířka trouby zavřená. Pokud zůstanou dvířka trouby otevřená déle než 5 minut, nastavení času pro vaření se zruší a ohříváče nefungují.

(Pro modely s časovačem) Displej časovače bliká nebo je symbol časovače ponechán otevřený.

- Došlo k výpadku proudu. >>> Nastavte čas / Vypněte knoflíky funkcí výrobku a znovu je přepněte do požadované polohy.

Chybové kódy/příčiny a možná řešení

Kódy chyb	Důvody chyby	Možné řešení
Er 5	Chyba komunikace sondy do masa	Obraťte se na autorizovaný servis, abyste mohli znovu vařit pomocí sondy do masa. Vyměňte sondu do masa a nastavte knoflík volby funkce do polohy off (0), abyste mohli normálně péct bez sondy do trouby. Poté můžete pokračovat ve vaření bez sondy do masa.
Er 1 - Er 7	Chyby v komunikaci	Obraťte se na autorizovaný servis, aby chybu odstranil.
Er 8 - Er 27	Chyby snímače	Obraťte se na autorizovaný servis, aby chybu odstranil.
Er 28 - Er 31	Chyby sondy do masa	Obraťte se na autorizovaný servis, aby chybu odstranil.
Er 32 - Er 41	Chyby ohřevu trouby	Obraťte se na autorizovaný servis, aby chybu odstranil.
Er 42 - Er 58	Chyby součástí trouby	Obraťte se na autorizovaný servis, aby chybu odstranil.
Er 59 - Er 64	Chyby víka trouby	Obraťte se na autorizovaný servis, aby chybu odstranil.
Er 65 - Er 71	Chyby související s párou (v troubách s funkcí páry)	Obraťte se na autorizovaný servis, aby chybu odstranil.
Er 72 - Er 80	Chyby související s hardwarem	Obraťte se na autorizovaný servis, aby chybu odstranil.
Er 81 - Er 85	Chyby zabezpečení trouby	Obraťte se na autorizovaný servis, aby chybu odstranil.
Er 86 - Er 88	Chyby připojení k internetu (v troubách s funkcí Homewhiz)	Obraťte se na autorizovaný servis, aby chybu odstranil.
Er 89 - Er 92	Chyby mikrovlnné trouby (v troubách s mikrovlnnou funkcí)	Obraťte se na autorizovaný servis, aby chybu odstranil.
Er 93 - Er 99	Chyby karty a časovače	Obraťte se na autorizovaný servis, aby chybu odstranil.



ZÁKAZNICKÉ CENTRUM BEKO

BEKO SPÓLKA AKCYJNA, organizační složka, Bucharova 1423/6, 158 00 Praha 5 - Stodůlky

7 dní v týdnu od 8:00 do 18:00

poradí nebo pomůže vyřešit záruční, případně pozáruční opravy výrobků Beko

tel. kontakt	222 525 222
tel. kontakt	800 350 333
e-mail	zakaznickecentrum@bekosa.cz
online objednávka opravy spotřebiče	www.bekocr.cz
5 let záruky - podmínky a registrace	www.bekocr.cz

ZÁRUČNÍ PODMÍNKY ČR

- Platný a čitelný prodejní doklad, který obsahuje datum prodeje, model spotřebiče a označení prodejce, opravňuje uživatele využít záruku na výrobek v souladu s ustanoveními Občanského zákoníku, v platném znění.
- Není-li stanoveno jinak, je záruční doba na výrobek 24 měsíců. Začíná plynout ode dne převzetí věci kupujícím vyjma případu, kdy je nutné uvedení do provozu oprávněnou firmou. V tom případě začne záruční doba plynout ode dne uvedení výrobku do provozu.

Výrobky vyžadující odborné zapojení: plynové a kombinované sporáky a varné desky, dále všechny spotřebiče, které nejsou vybaveny přívodním elektrickým kabelem zakončeným vidlicí. Zapojení spotřebiče je službou hrazenou zákazníkem. Potvrzení je nutné uschovat. Dovozce nezodpovídá za poškození či škody vzniklé chybnou instalací nebo chybným zapojením výrobku.

- Záruka vyplývající z těchto záručních podmínek může být uplatněna pouze na území České republiky a týká se pouze a výhradně spotřebičů dovezených do ČR prostřednictvím naší společnosti, BEKO SPÓLKA AKCYJNA, organizační složka, Bucharova 1423/6, 158 00 Praha 5 - Stodůlky, která je oficiálním zastoupením značky Beko pro Českou republiku.
- Záruka je poskytována kupujícímu (konečnému spotřebiteli) v souladu se zákonem č. 634/1992 Sb., o ochraně spotřebitele v platném znění, na výrobek sloužící běžnému používání v domácnosti. Výrobek není určen k průmyslovému použití a poskytování služeb. Spotřebiče, které nejsou používány v domácnosti, nejsou předmětem záruky (hotelová, školská a restaurační zařízení, úklidové firmy atd.)
- Práva ze zodpovědnosti za vady výrobku se uplatňují u prodávajícího. Záruční oprava se vztahuje výhradně na závady, které vzniknou v době platnosti záruční lhůty a to výrobní vadou. Takto vzniklé závady je oprávněn odstranit pouze autorizovaný servis.

O odstranění vad výrobku v záruční lhůtě je kupující oprávněn požádat prodejce nebo **Zákaznické centrum Beko** na telefonním čísle: 222 525 222, 800 350 333 nebo online na <https://www.bekocr.cz/objednavka-opravy-spotrebice>

- Zákazník musí pro objednání opravy nahlásit datum zakoupení, model spotřebiče, výrobní a produktové číslo, které se nachází na výrobním štítku každého spotřebiče. Bez nahlášení těchto údajů nebude moci být požadavek zákazníka na bezplatnou opravu vyřešen. Zákazník je také dále povinen poskytnout autorizovanému servisu součinnost potřebnou k ověření existence případně odstranění reklamované vady.

- g) Při návštěvě servisního technika kupující prokáže existenci záruky předložením čitelného prodejního dokladu nebo certifikátu 5 let záruky Beko. Po provedení záruční opravy jsou autorizovaná servisní střediska nebo prodávající povinni vydat kupujícímu čitelnou kopii opravného listu nebo doklad o uplatnění práva záruky a době trvání opravy. Po dobu záruky je kupující povinen uschovat veškeré doklady související s koupí a servisem výrobku.

Opravní list slouží k prokazování práv kupujícího, proto je ve vlastním zájmu kupujícího si zkontrolovat před podpisem veškeré údaje. Záruční lhůta se v případech, kdy závada znemožnila používání výrobku, prodlužuje o dobu, kdy kupující uplatnil nárok na záruční opravu u autorizovaného střediska až do dne převzetí opraveného výrobku.

- h) Výrobek musí být instalován a provozován podle návodu k obsluze a platných norem. Funkce chladniček, mrazniček a jejich kombinací je zaručena při okolní teplotě od +10°C do +32°C.
- i) Touto zárukou nejsou dotčena práva kupujícího, která se ke koupi věci váží podle zvláštních právních předpisů.
- j) Společnost BEKO SPÓLKA AKCYJNA, organizační složka, Bucharova 1423/6, 158 00 Praha 5 – Stodůlky nabízí spotřebitelům na vybrané modely prodlouženou záruku v celkové délce trvání 5 let. Předmětem této nadstandardní záruky je bezplatné odstraňování výrobních vad po dobu následujících 36 měsíců od skončení zákonné dvouleté záruční lhůty. Podmínkou získání certifikátu prodloužené záruky je splnění veškerých podmínek uvedených na www.bekocr.cz

O odstranění vad výrobku v prodloužené záruční lhůtě je kupující oprávněn požádat Zákaznické centrum Beko na telefonním čísle: 222 525 222, 800 350 333 nebo online na <https://www.bekocr.cz/objednavka-opravy-spotrebice>

Při opravě v rámci prodloužené záruky je uživatel povinen autorizovanému servisu předložit platný certifikát prodloužené záruky a prodejní doklad.

- k) V době trvání prodloužené záruky bude oprávněná reklamacie řešena opravou nebo dodáním náhradního dílu. V případě neodstranitelné vady zajistí dovozce přímo u zákazníka výměnu výrobku za nový. Nárok na výměnu uplatňuje zákazník po zaslání všech potřebných dokladů (platný certifikát, doklad o zakoupení, vyjádření servisního technika) na e-mail reklamace@bekosa.cz nebo poštou na adresu BEKO SPÓLKA AKCYJNA, organizační složka, Bucharova 1423/6, 158 00 Praha 5 – Stodůlky. Spotřebitel nemá právo v průběhu prodloužené záruky na vrácení kupní částky. Uplatnění práva na bezplatné odstraňování výrobních vad podléhá zde uvedeným všeobecným záručním podmínkám.

Právo na uplatnění záruky zaniká pokud:

- Není výrobek používán v souladu s návodem;
- Došlo k mechanickému poškození výrobku cizím zaviněním, při nesprávné údržbě nebo jiným zanedbáním péče o výrobek;
- Byl na výrobku proveden neodborný zásah neoprávněnou osobou;
- Plynové spotřebiče nebo spotřebiče s napájením 400V nebyly uvedeny do provozu odbornou firmou;
- Došlo k mechanickému poškození při přepravě;
- Je vada způsobená vnějšími podmínkami, jako jsou např. poruchy v elektrické síti nebo vadná bytová instalace, nevhodnými provozními podmínkami, poškození živlem;
- Je výrobek vadný z důvodu použití neoriginálního příslušenství a náhradních dílů;
- Kuchyňská linka, do které je výrobek zabudovaný, nespĺňuje potřebné technické parametry;
- Záruka se dále nevztahuje na preventivní údržbu popsanou v návodu k obsluze, popřípadě závady způsobené nevhodnou manipulací, na opotřebení vzniklé běžným používáním, na mechanické poškození skleněných a plastových komponentů;
- Záruka se nevztahuje na návštěvu technika za účelem poradenství, preventivní kontrolu stavu spotřebiče, výměnu náhradního dílu, který nevyžaduje odborný zásah, záměna směru otevírání dveří chladniček a sušiček.

Vitajte!

Vážení zákazníci,

Ďakujeme, že ste si vybrali produkt Beko. Chceme, aby váš produkt vyrobený s vysokou kvalitou a technológiou ponúkal najlepšiu efektívnosť. Pred použitím produktu si preto pozorne prečítajte tento návod a a všetku dodanú dokumentáciu.

Majte na pamäti všetky informácie a upozornenia uvedené v návode na použitie. Týmto spôsobom budete chrániť seba a svoj výrobok pred možnými nebezpečenstvami.

Uschovajte si tento návod na obsluhu. Ak produkt posuniete niekomu inému, odovzdajte s ním aj návod na obsluhu. Záručné podmienky, použitie a spôsoby riešenia problémov pre váš produkt sú uvedené v tejto príručke.

Symbole a ich popis v návode na obsluhu:



Nebezpečenstvo, ktoré môže mať za následok smrť alebo zranenie.



Dôležité informácie alebo užitočné tipy na používanie.



Prečítajte si návod na obsluhu.



Výstraha pred horúcim povrchom.

**UPOZOR-
NENIE**

Nebezpečenstvo, ktoré môže mať za následok materiálne poškodenie produktu alebo životné prostredie.

Arçelik A.Ş.

Karaağaç caddesi No:2-6
34445 Sütlüce/Istanbul/TURKEY

Made in TURKEY

Obsah

1 Bezpečnostné pokyny	48
1.1 Zamýšľané použitie.....	48
1.2 Bezpečnosť detí, zraniteľných osôb a domácich zvierat.....	48
1.3 Elektrická bezpečnosť.....	49
1.4 Bezpečnosť dopravy.....	50
1.5 Bezpečnosť pri inštalácii.....	51
1.6 Bezpečnosť používania.....	51
1.7 Upozornenia týkajúce sa teploty ..	52
1.8 Používanie príslušenstva ..	52
1.9 Bezpečnosť varenia.....	52
1.10 Parný systém.....	53
1.11 Bezpečnosť údržby a čistenia.....	54
1.12 Vysokoteplotné samočistenie (pyrolýza) ..	55
2 Pokyny na ochranu životného prostredia	55
2.1 Smernica o odpadoch.....	55
2.1.1 Súlad so smernicou WEEE a Odstránenie odpadov výrobku ..	55
2.2 Informácie o balení	55
2.3 Odporúčania pre úsporu energie..	56
3 Váš produkt	57
3.1 Predstavenie výrobku.....	57
3.2 Úvod a používanie ovládacieho panela výrobku	57
3.2.1 Ovládací panel.....	58
3.2.2 Predstavenie ovládacieho panela rúry.....	58
3.3 Prevádzkové funkcie rúry.....	58
3.4 Príslušenstvo k produktu	59
3.5 Používanie príslušenstva produktu.....	60
3.6 Technické špecifikácie.....	63
4 Prvé uvedenie do prevádzky	64
4.1 Prvé nastavenie časovača	64
4.2 Prvé čistenie	64
5 Používanie rúry	65
5.1 Všeobecné informácie o používaní rúry	65
5.2 Prevádzka Riadiacej jednotky rúry	65
5.3 Varenie za pomoci pary	67
5.4 Nastavenia	68
6 Všeobecné informácie o pečení ..	70

6.1 Všeobecné upozornenia týkajúce sa pečenia v rúre.....	70
6.1.1 Pečivo a potraviny v rúre.....	70
6.1.2 Mäso, ryby a hydina	73
6.1.3 Grilovanie	74
6.1.4 Varenie za pomoci pary	75
6.1.5 Testovanie potravín	76
7 Údržba a čistenie	77
7.1 Všeobecné informácie o čistení ...	77
7.2 Čistiace príslušenstvo	79
7.3 Čistenie ovládacieho panela	79
7.4 Čistenie vnútra rúry (priestoru na pečenie).....	79
7.5 Vysokoteplotné samočistenie	80
7.6 Čistenie dvierok rúry	82
7.7 Odstránenie vnútorného skla dverí rúry.....	83
7.8 Čistenie lampy rúry	84
8 Riešenie problémov	85

1 Bezpečnostné pokyny

- Táto časť obsahuje bezpečnostné pokyny potrebné pre zabránenie nebezpečenstvu zranení osôb alebo vecných škôd.
- Ak výrobok odovzdáte inej osobe na osobné použitie alebo účely použitia z druhej ruky, je potrebné poskytnúť aj návod na použitie, štítky výrobkov a ďalšie relevantné dokumenty a diely.
- Naša spoločnosť nezodpovedá za škody, ktoré môžu vzniknúť v prípade nedodržania týchto pokynov.
- Nedodržanie týchto pokynov má za následok stratu záruky.
- Inštalačné a opravárenské práce nechajte vždy vykonať u výrobcu, autorizovaného servisu alebo osoby, ktorú určí dovozca.
- Používajte iba originálne náhradné diely a príslušenstvo.
- Neopravujte ani nevymieňajte žiadnu súčasť produktu, pokiaľ to nie je jasne uvedené v používateľskej príručke.
- Nevykonávajte na produkte technické úpravy.

1.1 Zamýšľané použitie

- Tento výrobok je navrhnutý na použitie v domácnosti. Nie je vhodný pre komerčné použitie.
- Nepoužívajte výrobok v záhradách, na balkónoch alebo v iných vonkajších priestoroch. Tento výrobok je určený na použitie v domácnostiach a v kuchyniach pre zamestnancov obchodov, kancelárií a iných pracovných priestorov.
- **VÝSTRAHA:** Tento výrobok sa smie používať len na varenie. Nesmie sa používať na iné účely, napríklad na vykurovanie miestnosti.
- Rúru možno používať na rozmrazovanie, pečenie, vyprážanie a grilovanie potravín.
- Tento výrobok sa nesmie používať na vykurovanie, ohrev tanierov, sušenie zavesených uterákov alebo oblečenia na rukoväť.

1.2 Bezpečnosť detí, zraniteľných osôb a domácich zvierat

- Tento produkt môžu používať deti vo veku 8 rokov a staršie, a ľudia, ktorí nemajú dostatočne vyvinuté fyzické, zmyslové alebo mentálne zručnosti,

- alebo ktorí nemajú dostatok skúseností a znalostí, pokiaľ sú pod dozorom alebo sú vyškoľení o bezpečnom používaní a rizikách produktu.
- Deti sa s výrobkom nesmú hrať. Čistenie a používateľskú údržbu nesmú vykonávať deti, pokiaľ nie ús pod dohľadom.
 - Tento výrobok by nemali používať osoby s obmedzenými fyzickými, zmyslovými alebo duševnými schopnosťami (vrátane detí), pokiaľ nie sú pod dohľadom alebo neobdržali potrebné pokyny.
 - Deti musia byť pod dozorom, aby sa nehrali s týmto prístrojom.
 - Elektrické spotrebiče sú nebezpečné pre deti a domáce zvieratá. Deti a domáce zvieratá sa nesmú s výrobkom hrať, šplhať sa na ne alebo vliezť do nich.
 - Neumiestňujte na produkt žiadne predmety, na ktoré by mohli deti dosiahnuť.
 - **VÝSTRAHA:** Počas používania sú prístupné povrchy výrobku horúce. Držte deti mimo dosahu výrobku.
 - Udržujte obalový materiál mimo dosahu detí. Hrozí nebezpečenstvo poranenia a udusenía.
 - Keď sú dvere otvorené, na dvere neumiestňujte žiadne ťažké predmety ani nechajte deti na nich sedieť. Môžete spôsobiť prevrátenie rúry alebo poškodenie závesov dvierok.
 - V záujme bezpečnosti detí pred likvidáciou výrobku odrežte sieťovú zástrčku a znefunkčnite výrobok.



1.3 Elektrická bezpečnosť

- Výrobok zapojte do uzemnenej zásuvky chránenej poistkou, ktorá zodpovedá hodnotám prúdu uvedeným na typovom štítku. Uzemňovaciu inštaláciu nechajte vykonať kvalifikovaným elektrikárom. Výrobok nepoužívajte bez uzemnenia v súlade s miestnymi/národnými predpismi.
- Zástrčka alebo elektrická prípojka výrobku musí byť na ľahko prístupnom mieste (kde nebude ovplyvnená plameňom varnej dosky). Ak to nie je možné, na elektrickej inštalácii, ku ktorej je výrobok pripojený, musí byť mechanizmus (poistka, vypínač, kľúčový spínač atď.) v súlade s elektrickými predpismi a oddelujúci všetky póly od siete.

- Výrobok nesmie byť počas inštalácie, opravy a prepravy zapojený do zásuvky.
 - Výrobok zapojte do zásuvky, ktorá spĺňa hodnoty napätia a frekvencie uvedené na typovom štítku.
 - Ak váš produkt nemá napájací kábel, použite iba napájací kábel popísaný v časti „Technické špecifikácie“.
 - Napájací kábel nestláčajte pod a za produkt. Na napájací kábel nekladte ťažké predmety. Napájací kábel sa nesmie ohýbať, drviť a nesmie prísť do kontaktu so žiadnym zdrojom tepla.
 - Zadný povrch rúry sa počas používania zohrieva. Napájacie káble sa nesmú dotýkať zadného povrchu, mohlo by dôjsť k poškodeniu spojov.
 - Nezasekávajte elektrické káble do dvierok rúry a neprechádzajte nimi cez horúce povrchy. V opačnom prípade sa môže izolácia káblov roztaviť a spôsobiť požiar v dôsledku skratu.
 - Používajte iba originálne káble. Nepoužívajte prerezané alebo poškodené káble alebo medzikáble.
 - Ak je napájací kábel poškodený, musí ho vymeniť výrobca, autorizovaný servis alebo osoba, ktorú určí spoločnosť dovozcu, aby sa zabránilo možnému nebezpečenstvu.
 - **VÝSTRAHA:** Pred výmenou lampy rúry sa uistite, že ste výrobok odpojili od elektrickej siete, aby ste predišli riziku úrazu elektrickým prúdom. Výrobok odpojte zo zásuvky alebo vypnite poistku z poistkovej skrinky.
- Ak má váš výrobok napájací kábel a zástrčku:
- Výrobok nezapájajte do zásuvky, ktorá je uvoľnená, vypadla zo zásuvky, je poškodená, špinavá, mastná, s rizikom kontaktu s vodou (napríklad voda, ktorá môže vytekať z pultu).
 - Nikdy sa nedotýkajte zástrčky mokrými rukami! Nikdy neodpájajte ťahaním za kábel, vždy vyťahujte držaním za zástrčku.
 - Uistite sa, že zástrčka výrobku je bezpečne zapojená do zásuvky, aby ste predišli vzniku elektrického oblúka.



1.4 Bezpečnosť dopravy

- Pred prepravou výrobku odpojte výrobok od elektrickej siete.

- Produkt je ťažký, musia ho prenášať minimálne dvaja ľudia.
- Nepoužívajte dvierka a/alebo rukoväť na prepravu alebo premiestňovanie produktu.
- Na výrobok nekladte iné predmety a noste ho vo zvislej polohe.
- Výrobok sa nesmie prepravovať, ak je v ňom voda. Môže sa prepravovať po ukončení vypúšťania vody.
- Keď potrebujete produkt prepraviť, zabaľte ho do bublinkovej fólie alebo hrubého kartónu a pevne ho prilepte. Produkt pevne zaistite páskou, aby ste zabránili poškodeniu odnímateľných alebo pohyblivých častí produktu a samotného produktu.
- Skontrolujte celkový vzhľad produktu, či sa počas prepravy nepoškodil.

1.5 Bezpečnosť pri inštalácii

- Pred inštaláciou výrobku skontrolujte, či nie je poškodený. Ak je výrobok poškodený, neinštalujte ho.
- Výrobok neinštalujte v blízkosti zdrojov tepla (radiátory, kachle atď.).

- Okolie všetkých ventilačných kanálov výrobku udržiavajte otvorené.
- Aby ste zabránili prehriatiu, výrobok by nemal byť inštalovaný za dekoratívnymi dverami.

1.6 Bezpečnosť používania

- Zabezpečte, aby bol výrobok po každom použití vypnutý.
- Ak nebudete výrobok dlhší čas používať, odpojte ho zo zásuvky alebo vypnite poistku z poistkovej skrinky.
- Nepoužívajte chybné alebo poškodené produkty. V prípade potreby odpojte elektrické/plynové prípojky výrobku a zavolaajte autorizovaný servis.
- Výrobok nepoužívajte, ak je sklo predných dvierok odstránené alebo prasknuté.
- Nelezte na výrobok, aby ste na niečo dosiahli alebo z akéhokoľvek iného dôvodu.
- Výrobok nikdy nepoužívajte, ak je váš úsudok alebo koordinácia zhoršená v dôsledku požitia alkoholu a/alebo drog.
- Horľavé predmety uložené v priestore na varenie sa môžu vznietiť. Nikdy neukladajte horľavé predmety v priestore na varenie.

- Rukoväť rúry nie je sušič uterákov. Pri používaní výrobku nezavesujte na rukoväť uteráky, rukavice ani podobné textilie.
- Závesy dvierok výrobku sa pri otváraní a zatváraní dvierok pohybujú a môžu sa zaseknúť. Pri otváraní/zatváraní dvierok nedržte časť s pántmi.

1.7 Upozornenia týkajúce sa teploty

- **VÝSTRAHA:** Prístupné časti výrobku budú počas používania horúce. Dbajte na to, aby ste sa nedotýkali výrobku a vykurovacích telies. Deti mladšie ako 8 rokov sa nesmú približovať k výrobku bez sprievodu dospelé osoby.
- Do blízkosti výrobku neumiestňujte horľavé/výbušné materiály, pretože okraje budú počas prevádzky horúce.
- Keďže môže dôjsť k vydychovaniu pary, počas otvárania dvierok rúry sa držte ďalej. Para môže popáliť ruky, tvár a/alebo oči.
- Počas prevádzky môže byť výrobok horúci. Dbajte na to, aby ste sa nedotýkali horúcich častí, vnútra rúry a vykurovacích telies.

- Pri vkladaní jedla do horúcej rúry alebo vyberaní jedla z horúcej rúry a pod. vždy používajte žiaruvzdorné rukavice.

1.8 Používanie príslušenstva

- Je dôležité, aby boli drôtený rošt a plech správne umiestnené na drôtených policiach. Podrobné informácie nájdete v časti "**Používanie príslušenstva**".
- Príslušenstvo môže pri zatváraní dvierok výrobku poškodiť sklo dvierok. Príslušenstvo vždy zasúvajte na koniec varného priestoru.

1.9 Bezpečnosť varenia

- Pri používaní alkoholických nápojov v pokrmoch buďte opatrní. Alkohol sa pri vysokých teplotách odparuje a môže spôsobiť požiar, pretože sa môže vznietiť pri kontakte s horúcimi povrchmi.
- Potravinový odpad, olej a pod. v priestore na varenie sa môžu vznietiť. Pred varením takéto hrubé nečistoty odstráňte.
- Nebezpečenstvo otravy jedlom: Nenechávajte jedlo v rúre dlhšie ako 1 hodinu pred alebo

po varení. V opačnom prípade môže spôsobiť otravu jedlom alebo ochorenia.

- Neohrievajte uzavreté plechovky a sklenené nádoby v rúre. Tlak, ktorý by sa v plechovke/poháre vytvoril, by mohol spôsobiť jej prasknutie.
- Vložte masťný papier do kuchynského riadu alebo na príslušenstvo rúry (plech, drôtený rošt atď.) s jedlom a vložte ho do predhriatej rúry. Odstráňte všetky prebytočné kusy masťného papiera visiace z príslušenstva alebo nádoby, aby ste predišli riziku dotyku s výhrevnými telesami rúry. Nikdy nepoužívajte masťný papier pri teplote rúry vyššej, ako je maximálna teplota použitia uvedená na použitom masťnom papieri. Nikdy neumiestňujte masťný papier na dno rúry.
- Plechy na pečenie, riady alebo hliníkovú fóliu neumiestňujte priamo na dno rúry. Naakumulované teplo by mohlo poškodiť dno rúry.
- Počas grilovania zatvorte dvierka rúry. Horúce povrchy môžu spôsobiť popáleniny!
- Potraviny nevhodné na grilovanie predstavujú nebezpečenstvo požiaru. Grilujte len potraviny, ktoré sú vhodné na silný oheň z grilu. Potraviny tiež

neumiestňujte príliš ďaleko do zadnej časti grilu. Ide o najhorúcejšiu oblasť a masťné potraviny sa môžu vznietiť.

1.10 Parný systém

- Pri varení s parou môže otvorenie dvierok spôsobiť únik pary a spôsobiť popáleniny. Pri otváraní dvierok buďte opatrní.
- Ak v rúre po varení pomocou pary zostane vlhkosť, môže to spôsobiť koróziu. Po varení nechajte rúru vyschnúť. V rúre neskladujte počas dlhej doby mokré potraviny.
- Pri vyberaní jedla po príprave v pare môže z príslušenstva vytekať horúca tekutina, buďte opatrní.
- Pri varení v pare sa odporúča pridať toľko vody, koľko je uvedené v tabuľke na varenie.
- Nepoužívajte destilovanú ani filtrovanú vodu. Používajte len hotovú vodu. Nepoužívajte namiesto vody horľavé, alkoholické alebo pevné časticové roztoky.
- Počas varenia nepoužívajte príslušenstvo, ktoré môže korodovať z pary.
- Pri vyberaní alebo umiestňovaní nádržky na vodu dávajte pozor, aby ste nevyliali vodu na povrch rúry alebo na nechcené povrchy.



1.11 Bezpečnosť údržby a čistenia

- Pred čistením produktu počkajte, kým vychladne. Horúce povrchy môžu spôsobiť popáleniny!
- Neumývajte výrobok striekaním alebo polievaním vodou na neho! Nebezpečenstvo úrazu elektrickým prúdom!
- Na čistenie výrobku nepoužívajte parné čističe, pretože to môže spôsobiť úraz elektrickým prúdom.
- Na čistenie skla predných dvierok rúry / (ak sú prítomné) skla horných dvierok rúry nepoužívajte drsné abrazívne čistiace prostriedky, kovové škrabky, drôtenú vlnu alebo bieliace materiály. Tieto materiály môžu spôsobiť poškriabanie a rozbitie sklenených povrchov.
- Ovládací panel udržiavajte vždy čistý a suchý. Vlhký a znečistený povrch môže spôsobiť problémy pri ovládaní funkcií.
- Po každom varení pomocou pary by mala byť vypustená zvyšná voda z nádržky na vodu a nádržka na vodu vyčistená. Použitie vody, ktorá zostala v komore pri ďalšom varení, spôsobuje problémy z hľadiska hygieny.
- Nádržku na vodu neumývajte v umývačke riadu. Nádržku na vodu utrite čistou vlhkou handričkou, osušte ju suchou handričkou a tak ju skladujte. Nádržku nikdy nesaďte v rúre.
- Na vodný kameň, ktorý sa môže vytvoriť v nádržke na vodu, sa do nádržky vloží 200 cc vody a 1 čajová lyžička citrónovej soli a nechá sa stáť 1 hodinu. Potom sa umyje veľkým množstvom vody a vysuší sa. Tento postup sa odporúča aplikovať po každých 4 - 5 použitiach.
- Na čistenie základne rúry nepoužívajte čistiace prostriedky obsahujúce kyseliny alebo chloridy. Vodný kameň, ktorý sa môže vytvoriť na dne rúry, nečistite zoškrabovaním. V opačnom prípade sa dno produktu môže poškodiť.
- Pre odstránenie vodného kameňa, ktoré sa môže vyskytnúť v nádrži na dne rúry po parnom varení - ľahkom čistení parou, pridajte do nádrže na základni 350 cm³ bieleho octu (kyslosť octu nesmie prekročiť 6%) pri izbovej teplote po každých 2 alebo 3 operáciách a potom počkajte 30 minút. Po

30 minútach toto miesto očistite mäkkou vlhkou handričkou a osušte suchou handričkou.

- V prípade škvŕn od vodného kameňa, ktoré sa môžu objaviť na ráme po varení s pomocou pary, sa odporúča rúru vyčistiť octovou vodou a handričkou.

1.12 Vysokoteplotné samočistenie (pyrolýza)

- Počas samočistenia sú povrchy teplejšie ako pri štandardnom používaní. Držte deti ďalej od spotrebiča.
- Horúce povrchy môžu spôsobiť popáleniny! Počas samočistenia sa výrobku nedotýkajte a nepúšťajte k nemu deti. Pred odstránením zvyškov počkajte aspoň 30 minút.

- Počas samočistenia sa uvoľňuje dym v dôsledku spaľovania zvyškov potravín. Počas čistenia kuchyňu dobre vetrajte.
- Pred začatím čistenia očistite vonkajšie povrchy rúry a zvyšky jedla vo vnútri rúry mydlovou handričkou. Z rúry vyberte všetko príslušenstvo a kuchynský riad. Ak je váš výrobok vybavený pyro odolným príslušenstvom (odolné voči samočisteniu pri vysokej teplote), nemusíte toto príslušenstvo z rúry vyberať.
- Ak je nad rúrou umiestnená varná doska, počas prolysačného procesu ju nepoužívajte.

2 Pokyny na ochranu životného prostredia

2.1 Smernica o odpadoch

2.1.1 Súlad so smernicou WEEE a Odstránenie odpadov výrobku

Tento výrobok spĺňa požiadavky smernice WEEE EU (2012/19/EU). Tento výrobok je označený klasifikačným symbolom pre odpad z elektrických a elektronických zariadení (WEEE).



Tento výrobok bol vyrobený z vysoko kvalitných materiálov a komponentov, ktoré sa môžu opätovne použiť a sú vhodné pre recykláciu. Z toho dôvodu, na konci svojej životnosti

spotrebič nevyhadzujte spolu s bežnými domácimi a inými odpadmi. Odneste ho do zberného centra pre recykláciu elektrických

a elektronických zariadení. O informácie o týchto zberných miestach môžete požiadať miestnu správu. Správna likvidácia spotrebiča pomáha predchádzať negatívnym vplyvom na životné prostredie a ľudské zdravie.

Súlad so smernicou RoHS:

Výrobok, ktorý ste si zakúpili, je v súlade so smernicou EÚ RoHS (2011/65/EÚ). Neobsahuje škodlivé a zakázané látky uvedené v smernici.

2.2 Informácie o balení

Obalové materiály výrobku sú vyrobené z recyklovateľných materiálov v súlade s našimi národnými predpismi o životnom prostredí. Nelikvidujte odpad z obalov spolu s

domovým alebo iným odpadom, odneste ho na zberné miesta obalového materiálu určené miestnymi úradmi.

2.3 Odporúčania pre úsporu energie

V súlade s nariadením EÚ 66/2014 informácie o energetickej účinnosti nájdete na potvrdení o kúpe výrobku, ktoré sa dodáva spolu s výrobkom.

Nasledujúce odporúčania vám pomôžu používať výrobok ekologickým a energeticky úsporným spôsobom:

- Pred pečením rozmrazte zmrazené potraviny.
- V rúre používajte tmavé alebo smaltované nádoby, ktoré lepšie prenášajú teplo.
- Ak je to uvedené v recepte alebo návode na použitie, vždy predhrievajte. Počas pečenia neotvárajte často dverka rúry.

- Pri dlhšom pečení vypnite výrobok 5 až 10 minút pred koncom pečenia. Využitím zvyškového tepla môžete ušetriť až 20 % elektrickej energie.
- Snažte sa v rúre piecť viac ako jeden pokrm naraz. Môžete piecť súčasne umiestnením dvoch panvíc na drôtený stojan. Okrem toho, ak budete pripravovať jedlá jedno po druhom, ušetríte energiu, pretože rúra nestratí teplo.
- Pri pečení v prevádzkovej funkcii "Ekologické ohrievanie ventilátorom" neotvárajte dverka rúry. Ak dverka neotvoríte, vnútorná teplota sa v prevádzkovej funkcii "Ekologické ohrievanie ventilátorom" optimalizuje na úsporu energie a táto teplota sa môže líšiť od teploty zobrazenej na displeji.

3 Váš produkt

3.1 Predstavenie výrobku

SK

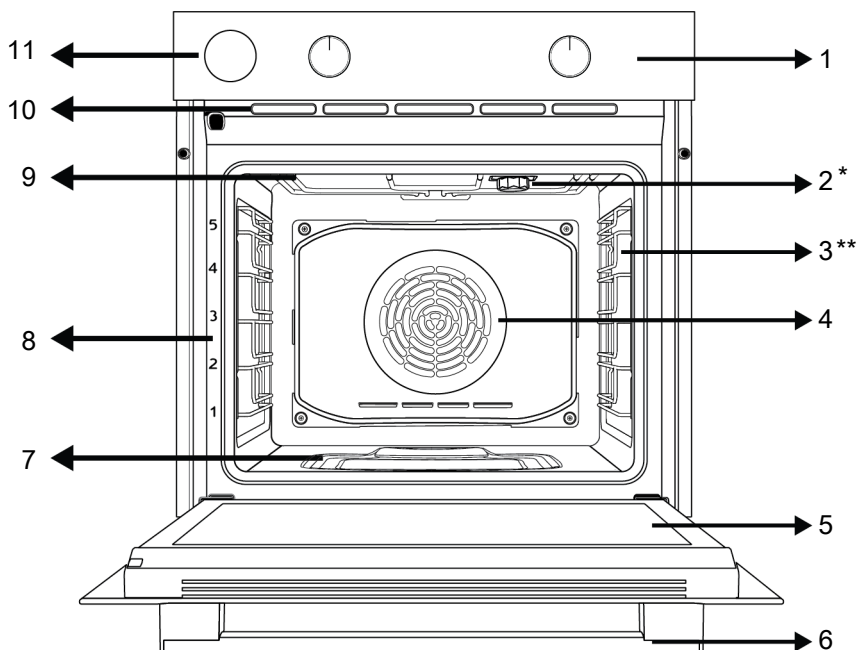

1 Ovládací panel

3 Drôtené police

5 Dvere

7 Nádržka s vodou na varenie s asistenciou pary

9 Horný ohrievač

11 Nádrž na vodu

2 Svetidlo

4 Motor ventilátora (za oceľovou doskou)

6 Rukoväť

8 Polohy políc

10 Ventilačné otvory

3.2 Úvod a používanie ovládacieho panela výrobku

V tejto časti nájdete prehľad a základné spôsoby použitia ovládacieho panela výrobku. V závislosti od typu výrobku sa môžu vyskytnúť rozdiely v obrázkoch a niektorých funkciách.

3.2.1 Ovládací panel

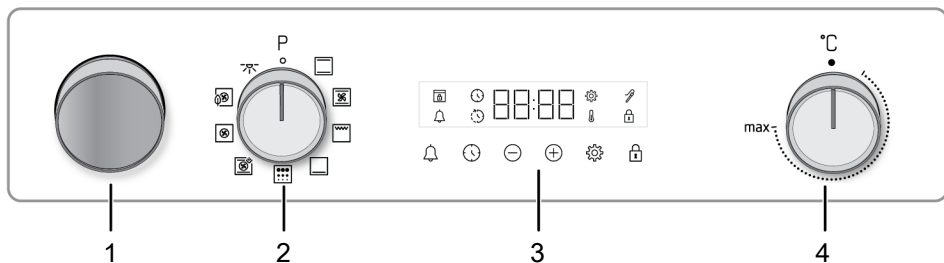

1 Nádrž na vodu

3 Časovač

2 Gombík voľby funkcií

4 Ovládač voľby teploty

Ak sú na ovládaní vášho výrobku gombíky, v niektorých modeloch môže byť tento/tieto gombík/y tak, že po stlačení vyjdú von (základné gombíky). Ak chcete vykonať nastavenia pomocou týchto gombíkov, najskôr príslušný gombík zatlačte a potom ho vytiahnite. Po vykonaní nastavenia ho opäť zatlačte a gombík vymeňte.

3.2.2 Predstavenie ovládacieho panela rúry

Gombík na výber funkcií

Ovládacie funkcie rúry môžete zvoliť pomocou gombíka na výber funkcií. Vyberte otočením doľava/doprava zo zatvorenej (hornej) polohy.

Ovládač teploty

Otočným gombíkom teploty môžete zvoliť teplotu, ktorú chcete variť. Otáčaním v smere hodinových ručičiek zo zatvorenej (hornej) polohy vyberte.

Indikátor vnútornej teploty rúry

Vnútnoru teplotu rúry môžete vidieť na displeji časovača. Rúra sa zahrieva, kým nedosiahne nastavenú teplotu a túto teplotu si udrží a 3-riadková animácia ohrevu blízka úplne vpravo. Keď teplota rúry dosiahne nastavenú hodnotu, táto animácia sa zastaví a vedľa nastavenej hodnoty teploty sa neustále zobrazuje symbol „C“.

Časovač

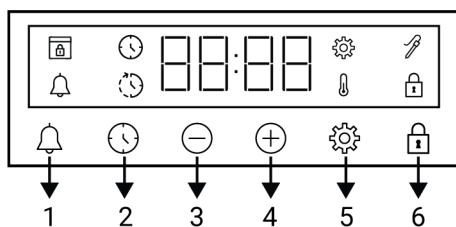

1 Tlačidlo alarmu

2 Tlačidlo nastavenia času

3 Tlačidlo zníženia

4 Tlačidlo zvýšenia

5 Tlačidlo nastavenia

6 Tlačidlo uzatvorenia tlačidiel

Symbody na displeji

🕒 : Symbol času pečenia

🕒 : Symbol času ukončenia pečenia *

🔔 : Symbol alarmu

🔪 : Symbol sondy na mäso *

🔒 : Rozsvieti sa Symbol Uzavretia tlačidiel

🌡 : Symbol teploty

⚙ : Symbol nastavení









🔒 : Symbol zámku dverí *

* Líši sa v závislosti od modelu produktu. *Nemusí byť k dispozícii vo vašom produkte.

3.3 Prevádzkové funkcie rúry

Na tabuľke funkcií sú uvedené prevádzkové funkcie, ktoré môžete vo vašej rúre používať, a najvyššia a najnižšia teplota, ktorú

možno pre tieto funkcie nastaviť. Tu uvedené poradie prevádzkových funkcií sa môže líšiť od usporiadania na vašom výrobku.

Symbol funkcie	Popis funkcie	Teplotný rozsah (°C)	Popis a použitie
	Žiarovka v rúre	-	V rúre nefunguje žiadne vykurovacie teleso. Rozsvieti sa len kontrolka rúry.
	Horné a spodné ohrievanie	40-280	Jedlo sa ohrieva zhora aj zdola súčasne. Vhodné na koláče, zákusky alebo torty a dusené jedlá vo formách na pečenie. Pečenie sa vykonáva s jedným plechom.
	Spodné ohrievanie	40-220	Zapnutý je len spodný ohrev. Je vhodný pre potraviny, ktoré potrebujú opečenie na spodnej strane.
	Spodné / horné ohrievanie pomocou ventilátora	40-280	Horúci vzduch ohrievaný horným a dolným ohrievačom sa pomocou ventilátora rovnomerne a rýchlo rozvádza po celej rúre. Pečenie sa vykonáva s jedným plechom.
	Ohrievanie ventilátorom	40-280	Horúci vzduch ohrievaný ventilátorovým ohrievačom sa pomocou ventilátora rovnomerne a rýchlo rozvádza po celej rúre. Je vhodný na pečenie na viacerých plechoch na rôznych úrovniach políc.
	Ekologické ohrievanie ventilátorom	160-220	Vďaka rýchlo distribuovanému vzduchu pomocou tejto funkcie môžete plytké alebo bezolejové vyprážanie. Podrobné informácie nájdete v časti „“.
	Funkcia „3D“	40-280	Pracujú funkcie horného ohreву, dolného ohreву a ohreву s ventilátorom. Každá strana pripravovaného jedla sa pripravuje rovnako a rýchlo. Pečenie sa vykonáva s jedným plechom. Túto funkciu používajte aj pri varení v pare.
	Grilovanie naplno	40-280	Funguje veľký gril na strope rúry. Je vhodný na grilovanie vo veľkom množstve.
	Pyrolýza	-	Používa sa na samočistenie rúry pri vysokej teplote. Túto funkciu nájdete v špecifikáciách v časti Údržba a čistenie.

3.4 Príslušenstvo k produktu

Vo vašom výrobku sa nachádza rôzne príslušenstvo. V tejto časti je k dispozícii popis príslušenstva a popis správneho použitia. Dodávané príslušenstvo sa líši v závislosti od modelu produktu. Všetko príslušenstvo opísané v používateľskej príručke nemusí byť pre váš produkt dostupné.



Zásobníky vo vnútri vášho spotrebiča sa môžu vplyvom tepla deformovať. Nemá to žiadny vplyv na funkčnosť. Deformácia zmizne, keď sa zásobník ochladí.

Štandardný plech

Používa sa na pečivo, mrazené potraviny a vyprážanie veľkých kusov.

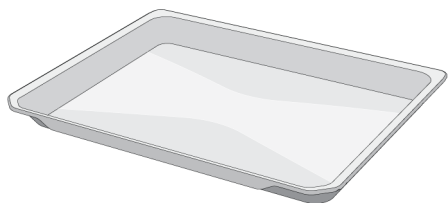

Hlboký podnos

Používa sa na pečivo, vyprážanie veľkých kusov, šťavnatých potravín alebo na zachytávanie stekajúcich olejov pri grilovaní.

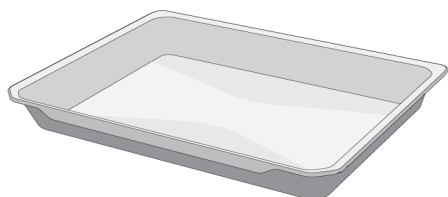

Drôtené mreže

Používa sa na vyprážanie alebo umiestnenie potravín určených na pečenie, vyprážanie a dusenie na požadovanú poličku.

Pri modeloch s drôtenými policami :

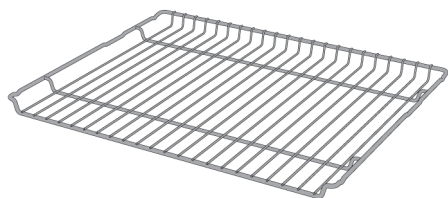

Pri modeloch bez drôtených policí :

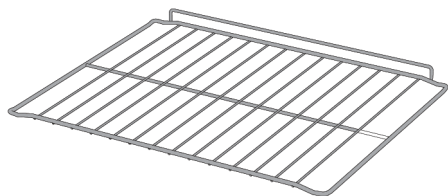

3.5 Používanie príslušenstva produktu

Poličky na pečenie

V priestore na pečenie sú 5 úrovní polohy políc. Poradie políc môžete vidieť aj na číslach na prednom ráme rúry.

Pri modeloch s drôtenými policami :

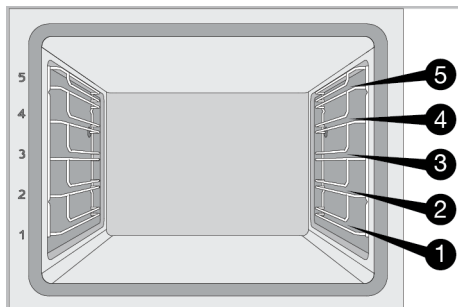

Pri modeloch bez drôtených policí :

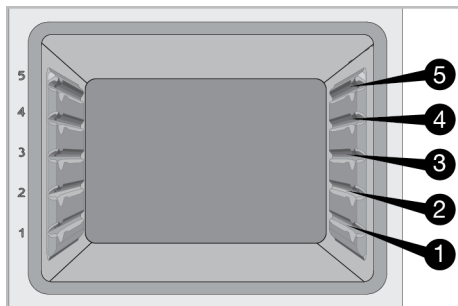

Umiestnenie drôteného grilu na varné police

Pri modeloch s drôtenými policami :

Je veľmi dôležité správne umiestniť drôtený gril na drôtené bočné police. Pri umiestňovaní drôteného grilu na požadovanú policu musí byť otvorená časť na prednej strane. Pre lepšie varenie musí byť drôtený gril zaistený na doraz drôtenej police. Nesmie prechádzať cez bod zastavenia a dotýkať sa zadnej steny rúry.

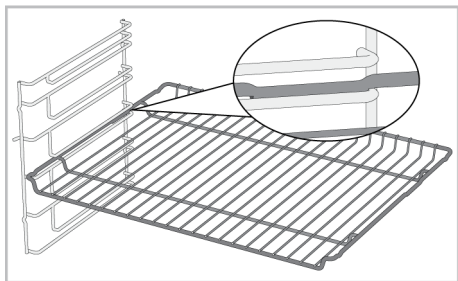

Pri modeloch bez drôtených policí :

Je veľmi dôležité správne umiestniť drôtený gril na bočné police. Drôtený rošt má pri umiestnení na policu jeden smer. Pri umiestňovaní drôteného grilu na požadovanú policu musí byť otvorená časť na prednej strane.

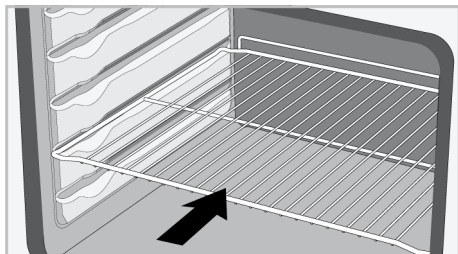

Umiestnenie plechu na varné police

Pri modeloch s drôtenými policami :

Rozhodujúce je tiež správne umiestnenie plechov na drôtené bočné police. Pri umiestňovaní podnosu na požadovanú policu musí byť jeho strana určená na držanie vpredu. Na lepšie varenie musí byť podnos zaistený na dorazovej zásuvke na drôtenej polici. Nesmie prechádzať cez zásuvky zastavenia a dotýkať sa zadnej steny rúry.

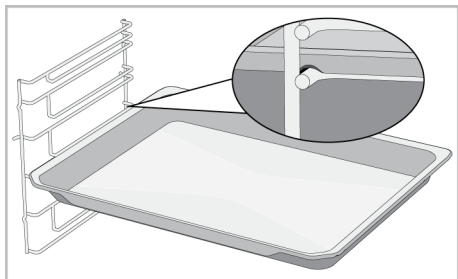

Pri modeloch bez drôtených policí :

Rozhodujúce je tiež správne umiestnenie plechov na bočné police. Plech má pri umiestňovaní na policu jeden smer. Pri umiestňovaní podnosu na požadovanú policu musí byť jeho strana určená na držanie vpredu.

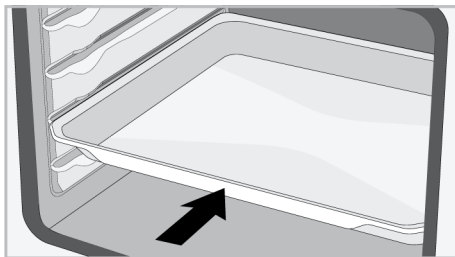

Zastavovacia funkcia drôteného roštu

K dispozícii je funkcia zastavenia, ktorá zabraňuje vyklopeniu drôteného roštu z drôtenej police. Vďaka tejto funkcii môžete ľahko a bezpečne vybrať jedlo. Počas vyberania drôteného grilu ho môžete ťahať dopredu, kým nedosiahne bod zastavenia. Ak ho chcete úplne vybrať, musíte prejsť cez tento bod.

Pri modeloch s drôtenými policami :

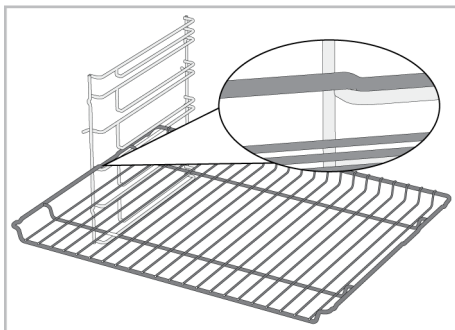

Pri modeloch bez drôtených policí :

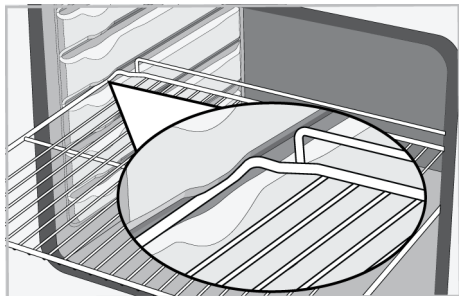

Funkcia zastavenia plechu - Pri modeloch s drôtenými policami

K dispozícii je aj funkcia zastavenia, ktorá zabraňuje vyklopeniu podnosu z drôtej police. Počas vyberania lechu ho uvoľnite zo zadnej zarážky a ťahajte ho k sebe, kým nedosiahne prednú stranu. Ak chcete zásobník úplne vybrať, musíte prejsť cez túto zastavovaciu zásuvku.

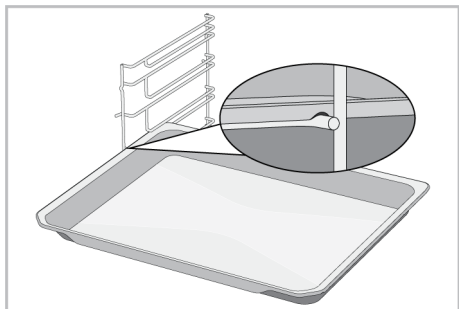
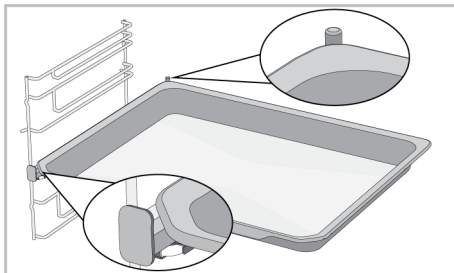
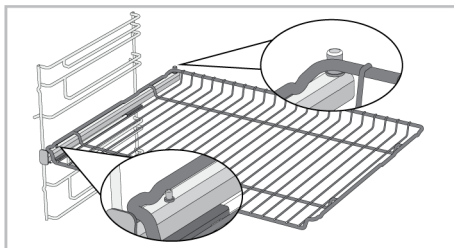

Správne umiestnenie drôteného roštu a plechu na teleskopických lištách -Modely s drôtenými policami a teleskopické modely

Vďaka teleskopickým koľajniciam možno podnosy alebo drôtenú mriežku ľahko inštalovať a vyberať. Pri používaní vaničiek a drôtených mriežok s teleskopickou koľajnicou treba dbať na to, aby sa kolíky na prednej a zadnej strane teleskopických koľajníc opierali o okraje mriežky a vaničky (znázornené na obrázku).

3.6 Technické špecifikácie

SK

Všeobecné špecifikácie	
Vonkajšie rozmery produktu (výška/šírka/hĺbka) (mm)	595 /594 /567
Inštaláčn é rozmery rúry (výška / šírka / hĺbka) (mm)	590 - 600 /560 /min. 550
Napätie/Frekvencia	220-240 V ~; 50 Hz
Použitý typ a prierez kábla/vhodný na použitie vo výrobku	min. H05VV-FG 3 x 1,5 mm ²
Celková spotreba energie (kW)	2,7
Typ rúry	Multifunkčná rúra

Základné údaje: Informácie na energetickom štítku elektrických rúr domáceho typu sú uvedené v súlade s normou EN 60350-1 / IEC 60350-1. Hodnoty sa určujú vo funkciách Horné a spodné ohrievanie alebo (ak je prítomná) Spodné / horné ohrievanie pomocou ventilátora so štandardným zaťažením.

Trieda energetickej účinnosti sa určuje v súlade s nasledujúcou prioritizáciou v závislosti od toho, či príslušné funkcie na výrobku existujú alebo nie. 1-Ekologické ohrievanie ventilátorom , 2-Ohrievanie ventilátorom , 3-Slabé grilovanie pomocou ventilátora , 4-Horné a spodné ohrievanie.



Technické špecifikácie sa môžu zmeniť bez predchádzajúceho upozornenia, s cieľom zlepšiť kvalitu produktu.



Obrázky v tejto príručke sú schematické a nemusia sa presne zhodovať s vaším produktom.



Hodnoty uvedené na etiketách výrobkov alebo v sprievodnej dokumentácii boli získané v laboratórnych podmienkach v súlade s príslušnými normami. V závislosti od prevádzkových a environmentálnych podmienok produktu sa tieto hodnoty môžu líšiť.

4 Prvé uvedenie do prevádzky

Skôr ako začnete výrobok používať, odporúčame vykonať nasledujúce kroky uvedené v nasledujúcich častiach.

4.1 Prvé nastavenie časovača

i Pred použitím rúry vždy nastavte denný čas. Ak ho nenastavíte, v niektorých modeloch rúry nebudete môcť variť.

1. Pri prvom spustení rúry bude na displeji blikať "12:00" a symbol ⌚.
2. Denný čas nastavíte dotykom tlačidiel (+)/(-).

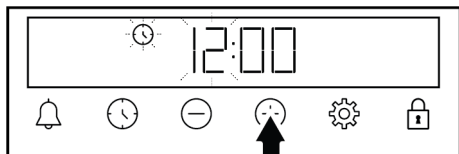

3. Dotknite sa tlačidla ⌚ alebo ⚙, aby ste aktivovali pole minút.

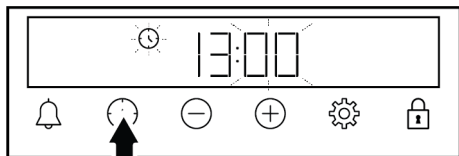

4. Dotykom tlačidiel (+)/(-) nastavíte minúty.

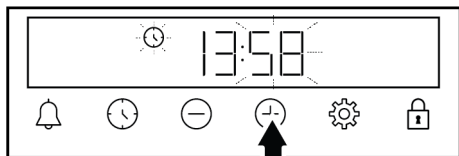

5. Potvrďte nastavenia opätovným dotykom tlačidla ⌚.

⇒ Nastaví sa denný čas a na displeji zmizne symbol ⌚.

i Ak nie je nastavený prvý časovač, "12:00" a symbol ⌚ budú naďalej blikať a rúra sa nespustí. Aby vaša rúra fungovala, musíte potvrdiť denný čas nastavením denného času alebo dotykom tlačidla ⌚, keď je na displeji "12:00". Neskôr môžete zmeniť nastavenie denného času, ako je to opísané v časti „Nastavenia“.

i V prípade výpadku prúdu sa nastavenie denného času zruší. Je potrebné ho znova nastaviť.

4.2 Prvé čistenie

1. Odstráňte všetky obalové materiály.
2. Z rúry vyberte všetko príslušenstvo dodané s výrobkom.
3. Výrobok prevádzkujte 30 minút a potom ho vypnite. Týmto spôsobom sa spália a vyčistia zvyšky a vrstvy, ktoré mohli zostať v rúre počas výroby.
4. Pri prevádzke výrobku zvolte najvyššiu teplotu a prevádzkovú funkciu, pri ktorej pracujú všetky ohrievače vo vašom výrobku. Pozrite si časť "Prevádzkové funkcie rúry [► 58]". V nasledujúcej časti sa dozviete, ako ovládať rúru.
5. Počkajte, kým rúra vychladne.
6. Povrch výrobku utrite vlhkou handričkou alebo špongiou a osušte handričkou.

Pred použitím príslušenstva:

Príslušenstvo, ktoré vyberiete z rúry, očistite čistiacou vodou a mäkkou čistiacou hubkou.

UPOZORNENIE: Niektoré čistiace prostriedky môžu spôsobiť poškodenie povrchu. Počas čistenia nepoužívajte abrazívne čistiace prostriedky, čistiace prášky, čistiace krémy alebo ostré predmety.

UPOZORNENIE: Počas prvého použitia sa môže na niekoľko hodín objaviť dym a zápach. Je to normálne a na jeho odstránenie

nie stačí dobré vetranie. Vyhnite sa priamemu vdychovaniu dymu a zápachu, ktoré sa tvoria.

5 Používanie rúry

5.1 Všeobecné informácie o používaní rúry

Chladiaci ventilátor (Líši sa v závislosti od modelu produktu. *Nemusí byť k dispozícii vo vašom produkte.)

Váš výrobok je vybavený chladiacim ventilátorom. Chladiaci ventilátor sa v prípade potreby aktivuje automaticky a ochladzuje prednú časť výrobku aj nábytok. Po ukončení chladiaceho procesu sa automaticky deaktivuje. Horúci vzduch vychádza cez dvierka rúry. Tieto vetracie otvory ničím nezakrývajte. V opačnom prípade môže dôjsť k prehriatiu rúry. Chladiaci ventilátor pokračuje v činnosti počas prevádzky rúry alebo po jej vypnutí (približne 20-30 minút). Ak pečiete naprogramovaním časovača rúry, na konci času pečenia sa chladiaci ventilátor vypne spolu so všetkými funkciami. Čas chodu chladiaceho ventilátora nemôže určiť používateľ. Zapína a vypína sa automaticky. Toto nie je chyba.

Osvetlenie rúry

Osvetlenie rúry sa zapne, keď rúra začne piecť. V niektorých modeloch je osvetlenie zapnuté počas pečenia, v niektorých modeloch sa po určitom čase vypne.

Pri niektorých funkciách pečenia sa lampa nikdy nezapína, aby sa šetrila energia.

Ak chcete, aby kontrolka rúry svietila nepreržite, zvolte pomocou gombíka na výber funkcií prevádzkový stav "Žiarovka v rúre".

5.2 Prevádzka Riadiacej jednotky rúry

Všeobecné varovania pre riadiacu jednotku rúry na pečenie

- Maximálny čas, ktorý je možné nastaviť pre proces pečenia, je 5 hodín a 59 minút. V prípade výpadku prúdu sa program zruší. Budete musieť preprogramovať.

- Pri nastavovaní na displeji blikajú príslušné symboly. Na uloženie nastavení treba chvíľu počkať.
- Ak bolo vykonané akékoľvek pečenie, denný čas nie je možné upraviť.
- Ak je nastavený čas pečenia pri začatí pečenia, na displeji sa zobrazí zostávajúci čas.
- V prípadoch, keď je nastavený čas pečenia alebo čas ukončenia pečenia; môžete ho automaticky zrušiť dlhým dotykom tlačidla ⌚.

Časovač

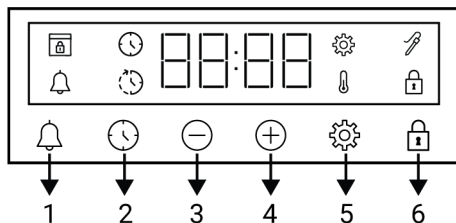

- 1 Tlačidlo alarmu
- 2 Tlačidlo nastavenia času
- 3 Tlačidlo zníženia
- 4 Tlačidlo zvýšenia
- 5 Tlačidlo nastavenia
- 6 Tlačidlo uzatvorenia tlačidiel

Symbody na displeji

- ⌚ : Symbol času pečenia
- ⌚ : Symbol času ukončenia pečenia *
- 🔔 : Symbol alarmu
- 🔪 : Symbol sondy na mäso *
- 🔒 : Rozsvieti sa Symbol Uzavretia tlačidiel
- 🌡️ : Symbol teploty
- ⚙️ : Symbol nastavení
- 🔒 : Symbol zámku dverí *

* Líši sa v závislosti od modelu produktu. *Nemusí byť k dispozícii vo vašom produkte.

Zapnutie rúry

Keď gombíkom na výber funkcií vyberiete prevádzkovú funkciu, ktorú chcete variť, a gombíkom na výber teploty nastavíte určitú teplotu, rúra začne pracovať.

Vypnutie rúry

Rúru môžete vypnúť otočením gombíka na výber funkcií a gombíka teploty do vypnutej (hornej) polohy.

Ručné pečenie pre výber teploty a prevádzkovej funkcie rúry

Môžete piecť manuálnym ovládaním (podľa vlastnej kontroly) bez nastavenia času pečenia výberom teploty a prevádzkových funkcií špecifických pre vaše jedlo.



1. Pomocou gombíka na výber funkcií vyberte prevádzkovú funkciu, v ktorej chcete variť.
2. Nastavte požadovanú teplotu varenia pomocou gombíka teploty.
⇒ Vaša rúra začne pracovať okamžite pri zvolenej funkcii a teplote a na displeji sa zobrazí . Na displeji sa zobrazí nastavená hodnota teploty a 3 riadková animácia. Potom sa v poradí zobrazí čas, ktorý uplynul od začiatku pečenia. Keď teplota vo vnútri rúry dosiahne nastavenú teplotu, symbol zmizne a ozve sa zvukové upozornenie. Trojriadková animácia zobrazujúca sa na displeji sa zastaví a vedľa hodnoty teploty sa zobrazí symbol C. Rúra sa automaticky nevypne, pretože sa ručné pečenie vykonáva bez nastavenia času pečenia. Pečenie musíte kontrolovať a vypnúť sami. Po dokončení prípravy jedál rúru vypnite otočením gombíka voľby funkcií a gombíka teploty do vypnutej (hornej) polohy.

Pečenie nastavením času pečenia:

Rúru môžete nechať na konci času automaticky vypnúť výberom teploty a prevádzkových funkcií špecifických pre vaše jedlo a nastavením času pečenia na časovači.

1. Vyberte prevádzkovú funkciu pečenia.
2. Dotknite sa tlačidla , kým sa na displeji nezobrazí symbol pre čas pečenia.

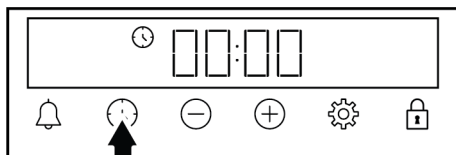

- Ak chcete rýchlo nastaviť čas pečenia, môžete sa dotknúť tlačidla a po nastavení prevádzkovej funkcie a teploty nastaviť čas pečenia na 30 minút, potom pomocou tlačidiel zmeniť čas.

3. Čas pečenia nastavíte pomocou tlačidiel .

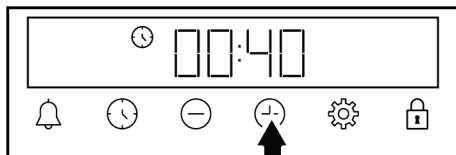

- Čas pečenia sa počas prvých 15 minút predĺži o 1 minútu a po 15 minútach o 5 minút.

4. Vložte jedlo do rúry a nastavte teplotu pomocou gombíka teploty.
⇒ Vaša rúra začne pracovať okamžite pri zvolenej funkcii a teplote. Začne sa odpočítavať nastavený čas pečenia a na displeji sa zobrazí . V poradí sa zobrazujú odpočítavateľný čas pečenia a nastavená hodnota teploty a vedľa nich 3-riadková animácia. Keď teplota vo vnútri rúry dosiahne nastavenú teplotu, symbol zmizne a ozve sa

zvukové upozornenie. Trojriadková animácia zobrazujúca sa na displeji sa zastaví a vedľa hodnoty teploty sa zobrazí symbol C.

- Po uplynutí nastaveného času pečenia sa na displeji zobrazí správa "Koniec", bliká symbol ⌚ a časovač vydá zvukové upozornenie.
- Výstražný zvuk znie dve minúty. Stlačením ľubovoľného tlačidla zvukovú výstrahu zastavíte. Varovanie sa zastaví a na displeji sa zobrazí denný čas.



Ak po skončení zvukovej výstrahy stlačíte ľubovoľné tlačidlo, rúra začne opäť pracovať. Ak chcete zabrániť opätovnému spusteniu rúry po skončení upozornenia, vypnite rúru otočením gombíka teploty a funkčného gombíka do (vypnutej) polohy "0".

5.3 Varenie za pomoci pary

Vaša rúra má funkciu pečenia za pomoci pary. Lepšie výsledky pečenia sa dosahujú s asistentom pary. Asistent pary zabezpečuje, že povrch múčnikov je jasnejší, ich kôrka je chrumkavejšia a sú objemnejšie. Pomocou pary sa tiež znižuje strata vlhkosti potravín, ako je mäso, a umožňuje, aby boli zvnútra šťavnatejšie a chutnejšie.

Všeobecné upozornenia

- Varenie s podporou pary je možné vykonávať len s funkciami varenia s podporou pary uvedenými v návode na obsluhu.
- Objem nádržky na vodu je 250 ml. Počas pečenia nedávajte do nádržky na vodu viac ako 250 ml vody.
- Po otvorení dvierok rúry na pečenie môže po varení s parou kvapkať kondenzácia vytvorená na dvierkach. Hneď po otvorení dvierok kondenzáciu utrite.
- Pri otváraní dvierok rúry na pečenie sa držte ďalej, pretože počas a po príprave pary môže uniknúť para a teplo. Para vás môže popáliť na rukách, tvári a/alebo očiach.

- Ak vo vnútri rúry zostáva voda po každom varení s parou, zvyšnú vodu po vychladnutí rúry vysušte suchou handričkou. V opačnom prípade môže zvyšková voda viesť k tvorbu vodného kameňa.

Pre varenie pomocou pary:

- Pečenie spustíte po skontrolovaní tabuľky parného varenia a nastavení funkcie, teploty a času podľa pokrmu, ktorý chcete pripraviť. Môžete určiť množstvo pridanej vody, teplotu, funkciu pečenia a čas pečenia, ktoré nie sú uvedené v tabuľke.
- Vložte jedlo do rúry na odporúčanú pozíciu stojana.
- Keď nastane čas na prídanie vody podľa tabuľky pečenia, zatlačte nádržku na vodu na ovládacom paneli rúry.

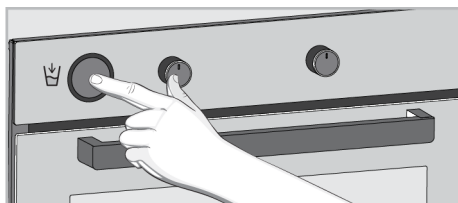

4. Vyberte nádržku na vodu z jej otvoru.

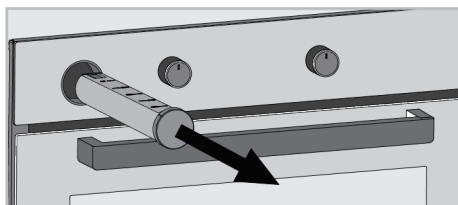

5. Otvorte veko zásobníka na vodu a doplňte množstvo uvedené v tabuľke na pečenie.



Nepoužívajte destilovanú ani filtrovanú vodu. Používajte len hotovú vodu. Nepoužívajte namiesto vody horľavé, alkoholické alebo pevné časticové roztoky.

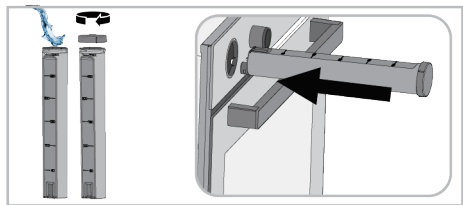

6. Zatvorte veko a umiestnite nádržku na vodu na jej miesto. Nádržku na vodu úplne zatlačte.

⇒ Voda v nádržke na vodu začne pomaly prúdiť na dno rúry, čím sa para dostane k jedlu.



7. Po skončení pečenia vypnite rúru nastavením gombíkov funkcií a teploty do polohy vypnuté.

i Ak po každom varení s asistenciou pary zostane na dne rúry voda, po vychladnutí rúry vysušte zvyšnú vodu suchou handričkou. V opačnom prípade môže voda zostávajúca na dne rúry spôsobiť tvorbu vodného kameňa.



5.4 Nastavenia

Aktivácia zámku tlačidiel

Pomocou funkcie blokovania tlačidiel môžete chrániť časovač pred rušením.

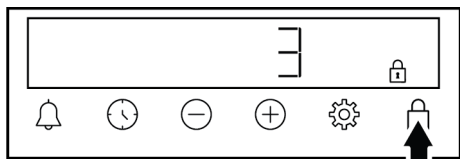
1. Klepnite na tlačidlo , až kým sa na obrazovke nezobrazí symbol .





⇒ Na displeji sa zobrazí symbol  a začne sa odpočítavanie 3-2-1. Po skončení odpočítavania sa aktivuje zámok tlačidla. Ak sa dotknete niektorého tlačidla, keď je nastavené blokovanie tlačidiel, časovač vydá zvukový signál a bliká symbol .

i Ak uvoľníte tlačidlo  pred koncom odpočítavania, zámok tlačidla sa neaktivuje.

i Keď je zámok tlačidiel zapnutý, nemôžno použiť tlačidlá časovača. Zámok tlačidiel sa nezruší v prípade výpadku napájania.

Deaktivácia zámku tlačidiel



1. Klepnite na tlačidlo , až kým z obrazovky nezmizne symbol .

⇒ Symbol  zmizne z displeja a blokovanie tlačidla je deaktivované.



Nastavenie alarmu

Časovač produktu môžete tiež použiť na akékoľvek varovanie alebo pripomienku okrem pečenia. Hodiny alarmu nemajú žiadny vplyv na prevádzkové funkcie rúry. Používa sa na varovné účely. Napríklad môžete použiť alarm, keď chcete v určitom čase otočiť jedlo v rúre. Hneď ako vyprší nastavený čas, časovač vás upozorní zvukovým varovaním.

i Maximálny čas alarmu môže byť 23 hodín 59 minút.

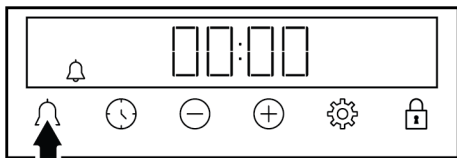
1. Klepnite na tlačidlo , až kým sa na obrazovke nezobrazí symbol .



2. Čas alarmu nastavíte pomocou tlačidiel  / .

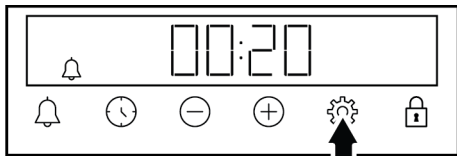

⇒ Po nastavení času alarmu zostane svietiť symbol  a na displeji sa začne odpočítavať čas alarmu. Ak

sú čas alarmu a čas pečenia nastavené súčasne, na obrazovke sa zobrazí kratší čas.

- Po uplynutí času alarmu začne blikať symbol 🔔 a zaznie zvukové upozornenie.

Vypnutie alarmu

- Na konci doby alarmu zaznie výstraha v trvaní dvoch minút. Stlačením ľubovoľného tlačidla zvukovú výstrahu zastavíte.

⇒ Varovanie sa zastaví a na displeji sa zobrazí denný čas.

Ak chcete zrušiť alarm;

- Dotknite sa tlačidla 🔔, kým sa na displeji nezobrazí symbol 🔔, čím vynulujete čas alarmu. Klepnite na tlačidlo ⊖, až kým sa na obrazovke nezobrazí symbol "00:00".
- Môžete tiež zrušiť alarm stlačením tlačidla 🔔 po dlhú dobu.

Nastavenie hlasitosti

- Dotýkajte sa tlačidla ⚙️, kým sa na displeji nezobrazí jedna z hodnôt **b-01-b-02-b-03** a symbol ⚙️.

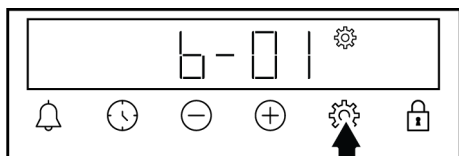

- Nastavte požadovaný tón pomocou tlačidiel ⊕/⊖. (**b-01-b-02-b-03**)

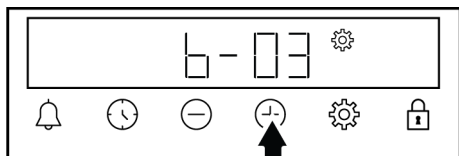

⇒ Dotknite sa tlačidla ⚙️ na potvrdenie alebo počkajte bez toho, aby ste sa dotkli akéhokoľvek tlačidla. Súprava hlasitosti sa po chvíli aktivuje.

Nastavenie jasu displeja

- Dotýkajte sa tlačidla ⚙️, kým sa na displeji nezobrazí jedna z hodnôt **d-01-d-02-d-03** a symbol ⚙️.

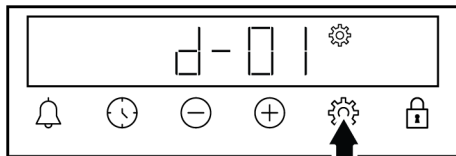

- Nastavte požadovaný jas pomocou tlačidiel ⊕/⊖. (**d-01-d-02-d-03**)

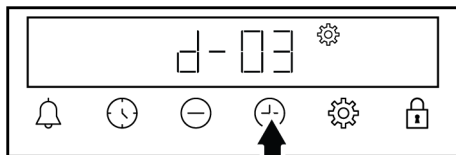

⇒ Dotknite sa tlačidla ⚙️ na potvrdenie alebo počkajte bez toho, aby ste sa dotkli akéhokoľvek tlačidla. Nastavenie jasu sa po chvíli aktivuje.

Zmena denného času

Na rúre môžete zmeniť čas dňa, ktorý ste predtým nastavili:

- Klepnite na tlačidlo ⚙️, až kým sa na obrazovke nezobrazí symbol 🕒.
- Denný čas nastavíte dotykom tlačidiel ⊕/⊖.

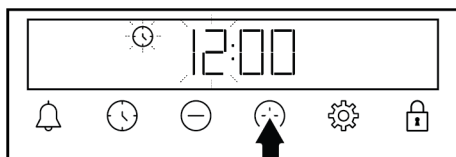

- Dotknite sa tlačidla 🕒 alebo ⚙️, aby ste aktivovali pole minút.

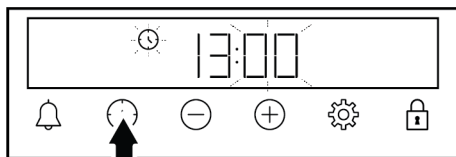

- Dotykom tlačidiel ⊕/⊖ nastavíte minúty.

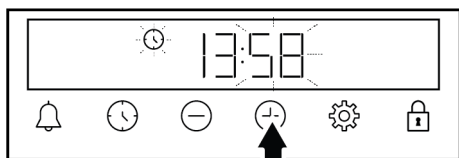

6 Všeobecné informácie o pečení

V tejto časti nájdete tipy na prípravu a pečenie pokrmov.

Okrem toho sú v tejto časti opísané niektoré potraviny testované ako výrobcovia a najvhodnejšie nastavenia pre tieto potraviny. Uvedené sú aj vhodné nastavenia rúry a príslušenstvo pre tieto potraviny.

6.1 Všeobecné upozornenia týkajúce sa pečenia v rúre

- Pri otváraní dvierok rúry počas pečenia alebo po ňom môže vychádzať horúca para. Para vás môže popáliť na rukách, tvári a/alebo očiach. Pri otváraní dvierok rúry sa držte ďalej.
- Intenzívna para vznikajúca počas pečenia môže v dôsledku rozdielu teplôt vytvárať na vnútornom a vonkajšom povrchu rúry a na horných častiach nábytku skonden-zované kvapky vody. Je to normálny a fyzikálny jav.
- Hodnoty teploty a času pečenia uvedené pre potraviny sa môžu líšiť v závislosti od receptu a množstva. Z tohto dôvodu sú tieto hodnoty uvedené ako rozsahy.
- Pred začatím varenia vždy vyberte z rúry nepoužívané príslušenstvo. Príslušenstvo, ktoré zostane v rúre, môže zabrániť tomu, aby sa jedlo uvarilo pri správnych hodnotách.
- Pri jedlách, ktoré budete variť podľa vlastného receptu, sa môžete odvolať na podobné jedlá uvedené v tabuľkách varenia.
- Používanie dodaného príslušenstva vám zabezpečí najlepší výkon varenia. Vždy dodržiavajte upozornenia a informácie uvedené výrobcom pre externý riad, ktorý budete používať.

5. Potvrďte nastavenia opätovným dotykom tlačidla .

⇒ Nastaví sa denný čas a na displeji zmizne symbol.

- Mastný papier, ktorý budete používať pri varení, nastrihajte na vhodné rozmery podľa nádoby, v ktorej budete variť. Mastnotvorné papiere, ktoré z nádoby pretekajú, môžu spôsobiť riziko popálenia a ovplyvniť kvalitu vášho pečenia. Používajte mastný papier, ktorý budete používať v uvedenom teplotnom rozsahu.
- Na dosiahnutie dobrého výkonu pečenia umiestnite jedlo na odporúčanú správnu poličku. Počas pečenia nemeňte polohu políc.

6.1.1 Pečivo a potraviny v rúre

Všeobecné informácie

- Pre dobrý výkon pečenia odporúčame používať príslušenstvo výrobku. Ak budete používať externý riad, uprednostnite tmavý, nepríľnavý a žiaruvzdorný riad.
- Ak je v tabuľke varenia odporúčané predhrievanie, nezabudnite jedlo vložiť do rúry až po predhriatí.
- Ak budete variť pomocou kuchynského riadu na drôtenom grile, umiestnite ho do stredu drôteného grilu, nie k zadnej strane.
- Všetky materiály použité pri príprave pečiva musia byť čerstvé a mať izbovú teplotu.
- Stav tepelnej úpravy potravín sa môže líšiť v závislosti od množstva potravín a veľkosti kuchynského riadu.
- Kovové, keramické a sklenené formy predlžujú čas pečenia a spodné povrchy pečiva nie sú rovnomerne hnedé.
- Ak používate papier na pečenie, na spodnom povrchu potravín možno pozorovať malé zhnednutie. V takejto situácii môže byť potrebné predĺžiť dobu pečenia približne o 10 minút.

- Hodnoty uvedené v tabuľkách na pečenie sú stanovené ako výsledok testov vykonaných v našich laboratóriách. Hodnoty vhodné pre vás sa môžu od týchto hodnôt líšiť.
- Potraviny umiestnite na príslušnú policičku odporúčanú v tabuľke varenia. Spodná policica rúry je označená ako policica 1.

Tipy na pečenie koláčov

- Ak je koláč príliš suchý, zvýšte teplotu o 10 °C a skráťte čas pečenia.
- Ak je koláč vlhký, použite malé množstvo tekutiny alebo znížte teplotu o 10 °C.
- Ak je vrch koláča spálený, položte ho na spodnú policu, znížte teplotu a predĺžte čas pečenia.
- Ak je vnútro koláča dobre prepečené, ale zvonka je lepkavé, použite menej tekutiny, znížte teplotu a predĺžte čas pečenia.

Tabuľka pečenia na pečivo a jedlo v rúre

Návrhy na pečenie s jedným plechom

Potraviny	Príslušenstvo na použitie	Prevádzková funkcia	Poloha police	Teplota (°C)	Čas pečenia (min) (cca)
Koláč na plechu	Štandardný plech *	Horné a spodné ohrievanie	3	180	30 ... 40
Koláč vo forme	Forma na tortu na drôtenom grile **	Ohrievanie ventilátorom	2	180	30 ... 40
Koláčiky	Štandardný plech *	Horné a spodné ohrievanie	3	160	25 ... 35
Koláčiky	Štandardný plech *	Ohrievanie ventilátorom	Pri modeloch s drôtenými policami : 3 Pri modeloch bez drôtených polic : 2	150	25 ... 35
Piškótový múčnik	Okrúhla tortová forma s priemerom 26 cm so svorkou na drôtenom grile **	Horné a spodné ohrievanie	2	150	30 ... 40
Piškótový múčnik	Okrúhla tortová forma s priemerom 26 cm so svorkou na drôtenom grile **	Ohrievanie ventilátorom	2	155	30 ... 40
Koláčiky	Plech na pečivo *	Horné a spodné ohrievanie	3	170	25 ... 35
Koláčiky	Plech na pečivo *	Ohrievanie ventilátorom	3	170	20 ... 30
Lístkové cesto	Štandardný plech *	Spodné / horné ohrievanie pomocou ventilátora	2	180	35 ... 45

Tipy pre pečivo

- Ak je cesto príliš suché, zvýšte teplotu o 10 °C a skráťte čas pečenia. Pláty cesta navlhčite omáčkou pozostávajúcou zo zmesi mlieka, oleja, vajca a jogurtu.
- Ak sa cesto pečie pomaly, dbajte na to, aby hrúbka pripraveného cesta nepretiekla cez plech.
- Ak je cesto na povrchu hnedé, ale dno nie je upečené, uistite sa, že množstvo omáčky, ktoré použijete na cesto, nie je na dne cesta príliš veľké. Na rovnomerné zhnedenutie sa snažte omáčku rovnomerne rozotrieť medzi pláty cesta a pečivo.
- Pečivo pečte v polohe a pri teplote zodpovedajúcej tabuľke varenia. Ak spodok ešte nie je dostatočne prepečený, na ďalšie pečenie ho umiestnite na spodnú policičku.

Potraviny	Príslušenstvo na použitie	Prevádzková funkcia	Poloha police	Teplota (°C)	Čas pečenia (min) (cca)
Lístkové cesto	Štandardný plech *	Ohrievanie ventilátorom	2	180	30 ... 40
Buchta	Štandardný plech *	Horné a spodné ohrievanie	2	200	20 ... 30
Buchta	Štandardný plech *	Ohrievanie ventilátorom	3	180	20 ... 30
Celý chlieb	Štandardný plech *	Horné a spodné ohrievanie	3	200	30 ... 40
Celý chlieb	Štandardný plech *	Ohrievanie ventilátorom	3	200	30 ... 40
Lasagne	Sklenená / kovová obdĺžniková nádoba na drôtenom grile **	Horné a spodné ohrievanie	2 alebo 3	200	30 ... 40
Jablkový koláč	Okrúhla čierna kovová forma, priemer 20 cm na drôtenom grile **	Horné a spodné ohrievanie	2	180	50 ... 65
Jablkový koláč	Okrúhla čierna kovová forma, priemer 20 cm na drôtenom grile **	Ohrievanie ventilátorom	3	170	50 ... 65
Pizza	Štandardný plech *	Horné a spodné ohrievanie	2	200 ... 220	10 ... 20

Návrhy na varenie s dvoma podnosmi

Potraviny	Príslušenstvo na použitie	Prevádzková funkcia	Poloha police	Teplota (°C)	Čas pečenia (min) (cca)
Koláčiky	2-Štandardný plech * 4-Plech na pečivo *	Ohrievanie ventilátorom	2 - 4	Pri modeloch s drôtenými policami :150 Pri modeloch bez drôtených políc :140	Pri modeloch s drôtenými policami : 25 ... 40 Pri modeloch bez drôtených políc : 30 ... 45
Koláčiky	2-Štandardný plech * 4-Plech na pečivo *	Ohrievanie ventilátorom	2 - 4	170	25 ... 35
Lístkové cesto	1-Štandardný plech * 4-Plech na pečivo *	Ohrievanie ventilátorom	1 - 4	180	35 ... 45
Buchta	2-Štandardný plech * 4-Plech na pečivo *	Ohrievanie ventilátorom	2 - 4	180	20 ... 30

P prípade každého jedla sa odporúča predohrev.

*Toto príslušenstvo váš spotrebič nemusí obsahovať.

**Toto príslušenstvo nie je súčasťou produktu. Sú to komerčne dostupné doplnky.

Tabuľka pečenia s prevádzkovou funkciou "Ekologické ohrievanie ventilátorom"

- Po začatí pečenia v prevádzkovej funkcii "Ekologické ohrievanie ventilátorom" nemeňte nastavenie teploty.
- Počas pečenia v prevádzkovej funkcii "Ekologické ohrievanie ventilátorom" neotvárajte dverka rúry. Ak sa dverka neot-

vorí, vnútorná teplota je optimalizovaná na úsporu energie a táto teplota sa môže líšiť od teploty zobrazenej na displeji.

- V prevádzkovej funkcii "Ekologické ohrievanie ventilátorom" neuskutočňujte predohrev.

Potraviny	Príslušenstvo na použitie	Poloha police	Teplota (°C)	Čas pečenia (min) (cca)
Koláčiky	Štandardný plech *	3	160	25 ... 35
Koláčiky	Štandardný plech *	3	180	25 ... 35
Lístkové cesto	Štandardný plech *	3	200	45 ... 55
Buchta	Štandardný plech *	3	200	35 ... 45

* Toto príslušenstvo váš spotrebič nemusí obsahovať.

6.1.2 Mäso, ryby a hydina

Kľúčové body týkajúce sa grilovania

- Pred pečením celého kurčaťa, morky a veľkých kusov mäsa ho ochuťte citrónovou šťavou a korením, čím sa zvýši výkon pečenia.
- Vykostené mäso sa pripravuje o 15 až 30 minút dlhšie ako filé vyprážením.
- Na každý centimeter hrúbky mäsa by ste mali počítať s približne 4 až 5 minútami varenia.

- Po uplynutí času varenia nechajte mäso v rúre približne 10 minút. Šťava z mäsa sa lepšie rozloží do vypráženého mäsa a pri krájaní mäsa nevyteká.
- Ryby by sa mali umiestniť na strednú alebo nízku úroveň police v žiaruvzdornom tanieri.
- Odporúčané pokrmy v tabuľke varenia pripravujte s jedným podnosom.

Tabuľka varenia pre mäso, ryby a hydinu

Potraviny	Príslušenstvo na použitie	Prevádzková funkcia	Poloha police	Teplota (°C)	Čas pečenia (min) (cca)
Steak (celý) / Roštenka (1 kg)	Štandardný plech *	Spodné / horné ohrievanie pomocou ventilátora	3	15 minút 250/ max, po 180 ... 190	60 ... 80
Jahňacie kolienko (1,5-2 kg)	Štandardný plech *	Spodné / horné ohrievanie pomocou ventilátora	3	170	85 ... 110
Vyprážené kura (1,8-2 kg)	Drôtené mreže * Jeden plech položte na spodnú policičku.	Spodné / horné ohrievanie pomocou ventilátora	2	15 minút 250/ max, po 190	60 ... 80
Vyprážené kura (1,8-2 kg)	Drôtené mreže * Jeden plech položte na spodnú policičku.	Funkcia „3D“	2	15 minút 250/ max, po 190	60 ... 80
Morčacina (5,5 kg)	Štandardný plech *	Spodné / horné ohrievanie pomocou ventilátora	1	25 minút 250/ max, po 180 ... 190	150 ... 210

Potraviny	Príslušenstvo na použitie	Prevádzková funkcia	Poloha police	Teplota (°C)	Čas pečenia (min) (cca)
Morčacina (5,5 kg)	Štandardný plech *	Funkcia „3D“	1	25 minúty 250/ max, po 180 ... 190	150 ... 210
Ryby	Drôtené mreže * Jeden plech položte na spodnú policičku.	Spodné / horné ohrievanie pomocou ventilátora	3	200	20 ... 30
Ryby	Drôtené mreže * Jeden plech položte na spodnú policičku.	Funkcia „3D“	3	200	20 ... 30

P prípade každého jedla sa odporúča predohrev.

*Toto príslušenstvo váš spotrebič nemusí obsahovať.

**Toto príslušenstvo nie je súčasťou produktu. Sú to komerčne dostupné doplnky.

6.1.3 Grilovanie

Červené mäso, ryby a hydinové mäso pri grilovaní rýchlo zhnednú, držia krásnu kôrku a nevysušujú sa. Na grilovanie sú obzvlášť vhodné filé, mäso na špíze, klobásy, ako aj šťavnatá zelenina (paradajky, cibuľa atď.).

Všeobecné upozornenia

- Potraviny nevhodné na grilovanie predstavujú nebezpečenstvo požiaru. Grilujte len potraviny, ktoré sú vhodné na silný oheň z grilu. Potraviny tiež neumiestňujte príliš ďaleko do zadnej časti grilu. Ide o najhorúcejšiu oblasť a mastné potraviny sa môžu vznietiť.
- **Počas grilovania zatvorte dvierka rúry. Nikdy negrilujte s otvorenými dvierkami rúry. Horúce povrchy môžu spôsobiť popáleniny!**

Grilovací stôl

Potraviny	Príslušenstvo na použitie	Poloha police	Teplota (°C)	Čas pečenia (min) (cca)
Ryby	Drôtené mreže	4 - 5	250/max	20 ... 25
Kuracie kúsky	Drôtené mreže	4 - 5	250/max	25 ... 35
Fašírka (teľacie mäso) - 12 čiastka	Drôtené mreže	4	250/max	20 ... 30
Jahňacie kotlety	Drôtené mreže	4 - 5	250/max	20 ... 25
Steak - (kocky mäsa)	Drôtené mreže	4 - 5	250/max	25 ... 30
Teľacie kotlety	Drôtené mreže	4 - 5	250/max	25 ... 30

Kľúčové body grilu

- Na gril pripravujte čo najviac potravín podobnej hrúbky a hmotnosti.
- Kusy určené na grilovanie umiestnite na drôtený rošt alebo drôtenú grilovaciu tácku tak, že ich rozložíte bez toho, aby ste prekročili rozmery ohrievača.
- V závislosti od hrúbky grilovaných kusov sa časy grilovania uvedené v tabuľke môžu líšiť.
- Posuňte drôtený gril alebo drôtený grilovací podnos na požadovanú úroveň v rúre. Ak pečiete na drôtenom grile, posuňte plech do rúry na spodnú policičku, aby sa zachytávali oleje. Plech do rúry, ktorý budete posúvať, musí mať takú veľkosť, aby pokryl celú plochu grilu. Tento plech sa nemusí dodávať spolu s výrobkom. Do plechu na pečenie dajte trochu vody, aby sa dal ľahko čistiť.

Potraviný	Príslušenstvo na použitie	Poloha police	Teplota (°C)	Čas pečenia (min) (cca)
Gratinovaná zelenina	Drôtené mreže	4 - 5	220	20 ... 30
Toastovaný chlieb	Drôtené mreže	4	250/max	1 ... 3

U všetkých grilovaných jedál sa odporúča predhriať rúru na 5 minút.
Po 1/2 celkového času grilovania kúsky jedla otočte.

6.1.4 Varenie za pomoci pary

Všeobecné informácie

- Varenie s podporou pary je možné vykonávať len s funkciami varenia s podporou pary uvedenými v návode na obsluhu. Funkcie varenia s asistenciou pary nájdete v časti "Prevádzkové funkcie rúry [▶ 58]".

- Ak je v tabuľke varenia odporúčané predhrievanie, nezabudnite jedlo vložiť do rúry až po predhriatí. Trvanie uvedené pri prívode vody udáva čas, ktorý uplynul po predhriatí.
- Tabuľka varenia obsahuje odporúčania na varenie testované výrobcom. Môžete nastaviť množstvo vody, teplotu, funkciu varenia v pare a čas pre potraviny, ktoré nie sú v tabuľke.
- Varenie v pare prebieha s jedným zásobníkom.

Návrhy na pečenie s jedným plechom - Funkcia „3D“

Potraviný	Príslušenstvo na použitie	Poloha police	Teplota (°C)	Množstvo vody, ktorú treba použiť (ml)	Čas prívodu vody (minúty)**	Čas pečenia (min) (cca)	Približná hmotnosť potravín (g)
Celý chlieb	Štandardný plech *	2	200	200	po predohre-ve	30 ... 40	820
Vyprážené kura (1,8-2 kg)	Drôtené mreže * Jeden plech položte na spodnú policičku.	2	25 minúty 250/max, po 190	250	25	60 ... 70	2000
Rebrový steak (jeden kus)	Štandardný plech *	3	180	250	15	40 ... 55	1000
Jahňacie kolená so zeleninou	Štandardný plech *	3	170	250+250***	po predohre-ve	90 ... 110	2000
Kvasená zemiľa	Štandardný plech *	3	180	100	po predohre-ve	25 ... 35	1200
Cheesecake	Štandardný plech *	3	120	150	pred predhrievaním	50 ... 60	1450
Kuracie paličky	Štandardný plech *	3	200	150	po predohre-ve	25 ... 35	800
Pečený zemiak	Štandardný plech *	3	190	150	25	45 ... 55	500

Potraviny	Príslušenstvo na použitie	Poloha police	Teplota (°C)	Množstvo vody, ktorú treba použiť (ml)	Čas prívodu vody (minúty)**	Čas pečenia (min) (cca)	Približná hmotnosť potravín (g)
Hamburgerový chlieb	Štandardný plech *	3	180	150	po predohre-ve	20 ... 30	800
Losos so zeleninou	Štandardný plech *	3	180	100	po predohre-ve	25 ... 35	500

* Toto príslušenstvo váš spotrebič nemusí obsahovať.

** Zobrazuje čas, ktorý uplynul po predhrievaní.

*** V polovici času pečenia pridajte ďalších 250 ml vody.

6.1.5 Testovanie potravín

- Potraviny v tejto tabuľke varenia sú pripravené podľa normy EN 60350-1, aby sa uľahčilo testovanie výrobku pre kontrolné ústavy.

Tabuľka na varenie testovacích jedál

Návrhy na pečenie s jedným plechom

Potraviny	Príslušenstvo na použitie	Prevádzková funkcia	Poloha police	Teplota (°C)	Čas pečenia (min) (cca)
Krehké pečivo (sladké pečivo)	Štandardný plech *	Horné a spodné ohrievanie	3	140	20 ... 30
Krehké pečivo (sladké pečivo)	Štandardný plech *	Ohrievanie ventilátorom	Pri modeloch s drôtenými policami :3 Pri modeloch bez drôtených políc :2	140	15 .. 25
Koláčiky	Štandardný plech *	Horné a spodné ohrievanie	3	160	25 ... 35
Koláčiky	Štandardný plech *	Ohrievanie ventilátorom	Pri modeloch s drôtenými policami : 3 Pri modeloch bez drôtených políc : 2	150	25 ... 35
Piškótový múčnik	Okrúhla tortová forma s priemerom 26 cm so svorkou na drôtenom grile **	Horné a spodné ohrievanie	2	150	30 ... 40

Potraviný	Príslušenstvo na použitie	Prevádzková funkcia	Poloha police	Teplota (°C)	Čas pečenia (min) (cca)
Piškótový múčnik	Okrúhla tortová forma s priemerom 26 cm so svorkou na drôtenom grile **	Ohrievanie ventilátorom	2	155	30 ... 40
Jablkový koláč	Okrúhla čierna kovová forma, priemer 20 cm na drôtenom grile **	Horné a spodné ohrievanie	2	180	50 ... 65
Jablkový koláč	Okrúhla čierna kovová forma, priemer 20 cm na drôtenom grile **	Ohrievanie ventilátorom	3	170	50 ... 65

Návrhy na varenie s dvoma podnosmi

Potraviný	Príslušenstvo na použitie	Prevádzková funkcia	Poloha police	Teplota (°C)	Čas pečenia (min) (cca)
Koláčiky	2-Štandardný plech * 4-Plech na pečivo *	Ohrievanie ventilátorom	2 - 4	Pri modeloch s drôtenými policami :150 Pri modeloch bez drôtených polic :140	Pri modeloch s drôtenými policami : 25 ... 40 Pri modeloch bez drôtených polic : 30 ... 45
Krehké pečivo (sladké pečivo)	2-Štandardný plech * 4-Plech na pečivo *	Ohrievanie ventilátorom	2 - 4	140	15 ... 25

P prípade každého jedla sa odporúča predohrev.

*Toto príslušenstvo váš spotrebič nemusí obsahovať.

**Toto príslušenstvo nie je súčasťou produktu. Sú to komerčne dostupné doplnky.

Grilovanie

Potraviný	Príslušenstvo na použitie	Poloha police	Teplota (°C)	Čas pečenia (min) (cca)
Fašírka (teľacie mäso) - 12 čiastka	Drôtené mreže	4	250/max	20 ... 30
Toastovaný chlieb	Drôtené mreže	4	250/max	1 ... 3

U všetkých grilovaných jedál sa odporúča predhriať rúru na 5 minút.

Po 1/2 celkového času grilovania kúsok jedla otočte.

7 Údržba a čistenie

7.1 Všeobecné informácie o čistení

Všeobecné upozornenia

- Pred čistením produktu počkajte, kým vychladne. Horúce povrchy môžu spôsobiť popáleniny!
- Nenanášajte čistiace prostriedky priamo na horúce povrchy. Môže to spôsobiť trvalé škvrny.

- Výrobok by sa mal po každej prevádzke dôkladne vyčistiť a vysušiť. Zvyšky potravín sa tak dajú ľahko vyčistiť a zabráni sa ich spáleniu pri neskoršom použití produktu. Tým sa predlžuje životnosť prístroja a znižujú sa často sa vyskytujúce problémy.

- Na čistenie nepoužívajte parné čistiace prostriedky.
- Niektoré čistiace prostriedky spôsobujú poškodenie povrchu. Nevhodné čistiace prostriedky sú: bieliná, čistiace prostriedky obsahujúce amoniak, kyseliny alebo chloridy, parné čistiace prostriedky, prostriedky na odstraňovanie vodného kameňa, prostriedky na odstraňovanie škvŕn a hrdze, abrazívne čistiace prostriedky (krémové čistiace prostriedky, prášok na drhnutie, krém na drhnutie, abrazívne a škrabacie drhnúce prostriedky, drôt, špongie, čistiace handričky obsahujúce nečistoty a zvyšky čistiacich prostriedkov).
- Pri čistení vykonanom po každom použití nie je potrebný žiadny špeciálny čistiaci materiál. Produkt čistíte čistiacim prostriedkom na riad, teplou vodou a mäkkou handričkou alebo špongiou a osušte ho suchou handričkou.
- Uistite sa, že ste po vyčistení ste úplne zotreli všetku zvyšnú tekutinu a okamžite vyčistíte všetky zvyšky jedla, ktoré okolo vás vystreknú počas varenia.
- Neumývajte žiadne časti spotrebiča v umývačke riadu.

Inox - nerezové povrchy

- Na čistenie nehrdzavejúcich, neoxidovaných povrchov a rukovätí nepoužívajte čistiace prostriedky obsahujúce kyselinu alebo chlór.
- Nerezový-inoxový povrch môže časom zmeniť farbu. To je normálne. Po každej operácii vyčistíte čistiacim prostriedkom vhodným na nehrdzavejúci alebo inoxový povrch.
- Čistíte mäkkou mydlovou handričkou a tekutým (neškrabajúcim) čistiacim prostriedkom vhodným pre povrchy z nehrdzavejúcej ocele. Utierajte jedným smerom.
- Odstráňte vápenaté, olejové, škrobové, mliečne a bielkovinové škvŕny na sklenených a inoxových povrchoch okamžite bez čakania. Škvŕny môžu po dlhšej dobe hrdzaviť.

- Čistiace prostriedky nastriekané/aplikované na povrch je potrebné ihneď vyčistiť. Abrazívne čistiace prostriedky ponechané na povrchu spôsobujú, že povrch bude biely.

Smaltované povrchy

- Po každom použití smaltované povrchy očistíte čistiacim prostriedkom na riad, teplou vodou a mäkkou handričkou alebo špongiou a osušte ich suchou handričkou.
- V prípade pretrvávajúcich škvŕn môžete použiť čistiaci prostriedok na rúry a grily odporúčaný na webovej stránke značky vášho produktu a hladkú čistiacu podložku. Nepoužívajte externý čistič rúry.
- Oblasť na pečenie rúry na pečenie musí byť pred čistením vychladnutá. Čistenie horúcich povrchov vedie k nebezpečenstvu požiaru a poškodeniu smaltovaným povrchom.

Katalytické povrchy

- Bočné steny v oblasti varenia môžu byť pokryté iba smaltovanými alebo katalytickými stenami. Líši sa v závislosti od modelu.
- Katalytické steny majú ľahký matný a pórovitý povrch. Katalytické steny rúry sa nemajú čistiť.
- Katalytické povrchy absorbujú olej vďaka svojej pórovitej štruktúre a začnú sa lesknúť, keď je povrch nasýtený olejom, v takom prípade sa odporúča vymeniť diely.

Sklenené povrchy

- Pri čistení sklenených povrchov nepoužívajte škrabky z tvrdého kovu a abrazívne čistiace prostriedky. Môžu poškodiť povrch skla.
- Spotrebič očistíte čistiacim prostriedkom na riad, teplou vodou a handričkou z mikrovlákná určenou pre sklenené povrchy. Osušte ho suchou handričkou z mikrovlákná.

- Ak po vyčistení zostanú zvyšky saponátu, utrite ho studenou vodou a osušte čistou a suchou handričkou z mikrovlákná. Zvyšky saponátu môžu nabudúce poškodiť povrch skla.
- Zaschnuté zvyšky na povrchu skla za žiadnych okolností nečistíte zúbkovanými nožmi, drôtenou vatou alebo podobnými škrabancami.
- Škrvny od vápnika (žlté škrvny) na povrchu skla môžete odstrániť komerčne dostupným odvápnovacím prostriedkom, odvápnovacím prostriedkom, ako je ocot alebo citrónová šťava.
- Ak je povrch silne znečistený, naneste špongiou na škrvnu čistiaci prostriedok a počkajte dlho, kým nebude správne fungovať. Potom povrch skla očistíte vlhkou handričkou.
- Zmena farby a škrvny na povrchu skla sú normálne a nejde o chyby.

Plastové diely a lakované povrchy

- Plastové diely a lakované povrchy očistíte čistiacim prostriedkom na riad, teplou vodou a mäkkou handričkou alebo špongiou a osušte ich suchou handričkou.
- Nepoužívajte škrabky z tvrdého kovu a drsné čistiace prostriedky. Môžu poškodiť povrchy.
- Dbajte na to, aby kĺby komponentov produktu nezostali vlhké a saponátové. V opačnom prípade môže na týchto spojoch dôjsť ku korózii.

7.2 Čistiace príslušenstvo

Príslušenstvo výrobku nekladajte do umývačky riadu, pokiaľ nie je v návode na použitie uvedené inak.

7.3 Čistenie ovládacieho panela

- Pri čistení panelov pomocou ovládača gombíkov utrite panel a ovládače vlhkou mäkkou handričkou a osušte suchou handričkou. Neodstraňujte gombíky a tesnenia zospodu, aby ste vyčistili panel. Môže byť poškodený ovládací panel a gombíky.

- Počas čistenia inox panelov s gombíkovým riadením, okolo gombíkov nepoužívajte čistiace prostriedky na inox. Indikátory okolo ovládacieho gombíka je možné vymazať.
- Dotykové ovládacie panely očistíte vlhkou mäkkou handričkou a osušte suchou handričkou. Ak je váš produkt vybavený funkciou blokovania klávesov, pred vykonaním čistenia ovládacieho panela nastavte blokovanie klávesov. V opačnom prípade môže dôjsť k nesprávnej detekcii klávesov.

7.4 Čistenie vnútra rúry (priestoru na pečenie)

Postupujte podľa krokov čistenia opísaných v časti "Všeobecné informácie o čistení" podľa typov povrchov vo vašej rúre.

Čistenie bočných stien rúry

Bočné steny v oblasti varenia môžu byť pokryté iba smaltovanými alebo katalytickými stenami. Líši sa v závislosti od modelu. Ak je na stene katalytický povrch, pozrite si informácie v časti "Katalytické povrchy". Ak je váš výrobok modelom s drôtenými policami, pred čistením bočných stien odstráňte drôtené police. Potom dokončíte čistenie podľa opisu v časti "Všeobecné informácie o čistení" podľa typu povrchu bočných stien.

Odstránenie bočných drôtených polic:

1. Odstráňte prednú časť drôtenej police ťahaním za bočnú stenu v opačnom smere.
2. Potiahnite drôtenú policu smerom k sebe, aby ste ju úplne odstránili.

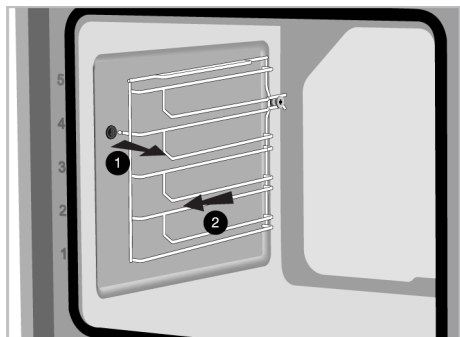

3. Pri opätovnom pripevnení poličky je potrebné zopakovať postupy použité pri ich demontáži od konca k začiatku.

Čistenie nádrže s vodou na dne rúry

V závislosti na frekvencii jednoduchého parného čistenia parou a tvrdosti použitej vody sa môžu v nádrži na vodu v spodnej časti rúry vyskytnúť vápenné škvrny.

Odstránenie vodného kameňa, ktorý sa môže vyskytnúť v nádrži na vodu na dne rúry po parnom varení - ľahkom čistení parou, po každých 2 alebo 3 operáciách:

1. Pridajte 350 cm³ bieleho octu (kyslosť octu nesmie byť vyššia ako 6%) do nádrže s vodou na dne rúry.



2. Počkejte najmenej 30 minút, aby ocot rozpustil zvyšky vápna pri izbovej teplote.
3. Nádrž s vodou očistite mäkkou vlhkou handričkou a suchou handričkou.



Na čistenie nádrže na dne rúry nepoužívajte čistiace prostriedky obsahujúce kyseliny alebo chloridy. Nečistite vodný kameň, ktorý sa môže tvoriť v nádrži v spodnej časti rúry, zoškrabaním. V opačnom prípade sa dno produktu môže poškodiť.

Pre zvýšenie účinnosti odstraňovania vodného kameňa najmä v bazéne, okrem vyššie uvedených krokov odstraňovania vodného kameňa, po každých 10 použitíach:

Zvoľte prevádzkovú funkciu, pri ktorej je aktívne spodné vykurovacie teleso, a rúru prevádzkujte pri teplote 100 °C počas 2-3 minút. Potom rúru vypnite a do bazéna s vodou na podlahe rúry nastriekajte čistiaci prostriedok na vnútornej strane rúry a grilu odporúčanej na webovej stránke pre značku vášho výrobku a nechajte pôsobiť 5 minút. Po 5 minútach utrite kaluž vody na podlahe rúry vlhkou handričkou z mikrovlákná a osušte ju.

7.5 Vysokoteplotné samočistenie

Rúra je vybavená funkciou pyrolýzy. Rúra sa zahreje na teplotu približne 420-480 °C a spaľuje, kým sa existujúce nečistoty nezmenia na popol. Môže sa vytvárať silný dym. Zabezpečte dobré vetranie. Čistenie pri vysokej teplote by sa malo vykonávať približne po každých 10 použitíach rúry.



Všeobecné upozornenia



Horúce povrchy môžu spôsobiť popáleniny!

Počas samočistenia sa výrobku nedotýkajte a nepúšťajte k nemu deti. Pred odstránením zvyškov počkajte aspoň 30 minút.

- Pred použitím funkcie pyrolýzy odstráňte všetko príslušenstvo, teleskopickú policu a bočné police (ak existujú). V prípade ich neodstránenia, sa príslušenstvo a bočné drôtené police poškodia.

- Ak je váš výrobok vybavený pyro odolným príslušenstvom (odolné voči samočisteniu pri vysokej teplote), nemusíte toto príslušenstvo z rúry vyberať. V časti s príslušenstvom je uvedené, či je vaše príslušenstvo chránené proti chemikáliám. Ak nie je uvedené inak, vaše príslušenstvo nie je odolné voči vysokým teplotám. Pred samočistením musí byť z rúry odstránené, aby nedošlo k jeho poškodeniu.
 - Tesnenie dverí nečistíte. Tesnenie zo sklenených vlákien je veľmi jemné a ľahko sa poškodí. Ak je tesnenie dverí poškodené, vymeňte ho za nové z autorizovaného servisu.
 - Pred výberom funkcie samočistenia s vysokou teplotou vypustíte nádržku na vodu. Keďže vnútro rúry dosiahne počas čistenia vyššie teploty, môže dôjsť k vysokej hlučnosti a poškodeniu vnútorného povrchu rúry, ak sa do vnútra rúry privedie voda.
5. Keď sa spustí funkcia pyrolýzy, rozsvieti sa "**P2:00**" a začne sa odpočítavať. Na displeji sa zobrazí čas pyrolýzy (2 hodiny). Túto dobu nie je možné zmeniť
 6. Keď rúra po spustení pyrolýzy dosiahne určitú teplotu, na displeji časovača sa zobrazí symbol  a dverka rúry nie je možné otvoriť. Nevyvíjajte na rúčku silu, aby ste dverka odblokovali, kým sa čistiaci proces nedokončí a symbol na displeji nezmizne.
 7. Po dokončení procesu čistenia sa na displeji zobrazí „**Koniec**“.
 8. Po zobrazení nápisu "**End**" (Koniec) na displeji otočte gombíky funkcií a teploty do polohy 0 (vypnuté), čím ukončíte proces.
 9. Keď na displeji zmizne symbol , odstráňte zvyšné usadeniny octovou vodou.
 10. Stlačením ľubovoľného tlačidla zvukovú výstrahu zastavíte.

Spustenie funkcie pyrolýzy:

1. Odstráňte všetko príslušenstvo z vnútra rúry. Pri modeloch s drôtenými policami nezabudnite odstrániť drôtenú policu.
2. Pred začatím čistenia očistite vonkajšie povrchy rúry a zvyšky jedla vo vnútri rúry mydlovou handričkou.
3. Vyberte funkciu "pyrolýza" (Pyrolýza).
 - ⇒ Na displeji bliká "**P2:00**". Ak je váš spotrebič vybavený funkciou Eco pyrolýza, na displeji sa najprv na 2 sekundy zobrazí správa "**Pro**" a potom začne blikáť správa **P2:00**.



Ak sa na displeji nezobrazí hlásenie "**Pro**" a potom "**ECO**", váš spotrebič nie je vybavený funkciou Eco pyrolýza.



4. Otočte gombík teploty na najvyššiu teplotu "**max**" (maximálna).



Po ukončení funkcie pyrolýzy bude blokovanie dverok aktívne, kým sa rúra neochladí na vhodnú teplotu. Ak chcete variť v tomto čase, na displeji sa zobrazí "**H**" a varenie nebude možné.

Samočistiaca funkcia s vysokou teplotou - Eco pyrolýza (Liši sa v závislosti od modelu produktu. *Nemusí byť k dispozícii vo vašom produkte.)

- ✓ Ak vaša rúra nie je veľmi znečistená, odporúčame použiť funkciu "Pyrolýza - ekonomický režim". "Pyrolýza - ekonomický režim" funkcia trvá kratšie ako funkcia Pyrolýza". Ak je rúra veľmi znečistená, funkcia Pyrolýza - ekonomický režim" nemusí byť dostatočná. V takom prípade ju vyčistíte pomocou funkcie "Pyrolýza".
1. Odstráňte všetko príslušenstvo z vnútra rúry. Pri modeloch s drôtenými policami nezabudnite odstrániť drôtenú policu.

2. Pred začatím čistenia očistite vonkajšie povrchy rúry a zvyšky jedla vo vnútri rúry mydlovou handričkou.
3. Vyberte funkciu "pyrolýza" (Pyrolýza).
 - ⇒ Na displeji sa približne na 2 sekundy zobrazí správa "P2:00" a "Pro" a potom začne blikať správa **P2:00**.
4. Ťuknite na tlačidlo ⊕ alebo ⊖.
 - ⇒ Na displeji sa približne na 2 sekundy zobrazí správa "**ECO**" a potom začne blikať správa **P1:30**.
5. Otočte gombík teploty na najvyššiu teplotu "**max**" (maximálna).
6. Keď sa spustí funkcia pyrolýzy, rozsvieti sa **P1:30** a začne sa odpočítavaie. Na displeji sa zobrazí čas pyrolýzy (1,5 hodiny). Túto dobu nie je možné zmeniť
7. Keď rúra po spustení pyrolýzy dosiahne určitú teplotu, na displeji časovača sa zobrazí symbol  a dvierka rúry nie je možné otvoriť. Nevyvíjajte na rúčku silu, aby ste dvierka odblokovali, kým sa čistiaci proces nedokončí a symbol na displeji nezmizne.
8. Po dokončení procesu čistenia sa na displeji zobrazí „**Koniec**“.
9. Po zobrazení nápisu "**End**" (Koniec) na displeji otočte gombíky funkcií a teploty do polohy 0 (vypnuté), čím ukončíte proces.
10. Keď na displeji zmizne symbol , odstráňte zvyšné usadeniny octovou vodou.
11. Stlačením ľubovoľného tlačidla zvukovú výstrahu zastavíte.

 Po ukončení funkcie pyrolýzy bude blokovanie dvierok aktívne, kým sa rúra neochladí na vhodnú teplotu. Ak chcete variť v tomto čase, na displeji sa zobrazí "**H**" a varenie nebude možné.

7.6 Čistenie dvierok rúry

Dvere rúry a sklá dvierok môžete demontovať a vyčistiť ich. Postup demontáže dvierok a okien je vysvetlený v častiach "**Demontáž dvierok rúry**" a "**Demontáž vnútorných skiel dverí**". Po vybratí vnútorných skiel dverí ich vyčistíte pomocou prostriedku na umývanie riadu, teplej vody a mäkkej handričky alebo špongie a vysušte ich suchou handričkou. Zvyšky vodného kameňa, ktoré sa môžu vytvoriť na skle rúry, utrite octom a opláchnite sklo.



Na čistenie dvierok a skla rúry nepoužívajte drsné abrazívne čistiace prostriedky, kovové škrabky, drôtenú vlnu ani bieliace materiály.

Odstránenie dvierok rúry

1. Otvorte dvierka rúry.
2. Otvorte svorky v zásuvke závesu predných dverí vpravo a vľavo zatlačením smerom nadol, ako je znázornené na obrázku.
3. Typy závesov sa líšia podľa modelu výrobku ako typy (A), (B), (C). Nasledujúce obrázky ukazujú, ako otvoriť jednotlivé typy závesov.
4. Záves typu (A) je k dispozícii pre bežné typy dverí.
5. Záves typu (B) je k dispozícii pre typy dverí s mäkkým zatváraním.

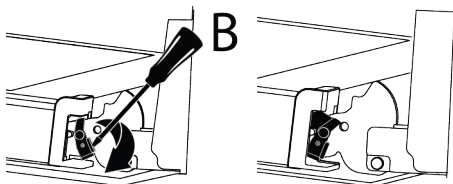
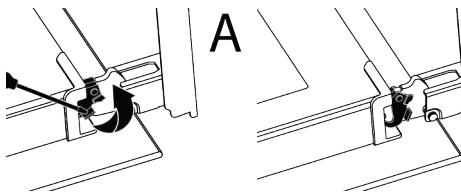

6. Záves typu (C) je k dispozícii v typoch dverí s mäkkým otváraním/zatváraním.

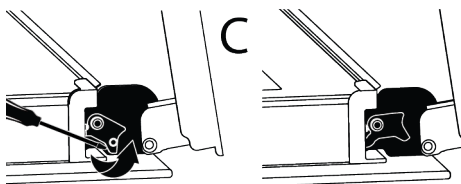

7. Dvere rúry dajte do polootvorenej polohy.

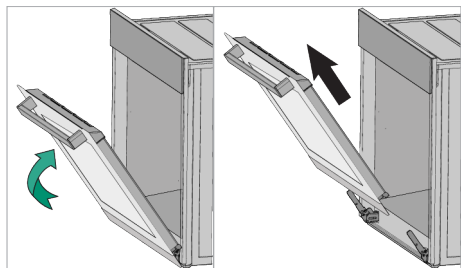

8. Vytiahnite odstránené dvere smerom nahor, aby sa uvoľnili z pravého a ľavého závesu, a vyberte ich.

i Pri opätovnom pripevnení dverí je potrebné zopakovať postupy použité pri ich demontáži od konca k začiatku. Pri montáži dverí nezabudnite zatvoriť svorky na zásuvke závesu.

7.7 Odstránenie vnútorného skla dverí rúry

Vnútoré sklo predných dverí výrobku sa môže z dôvodu čistenia odstrániť.

1. Otvorte dverka rúry.

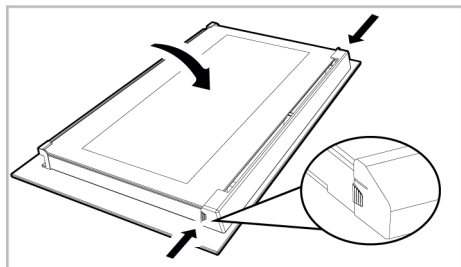

2. Plastový komponent pripevnený na hornej časti predných dverí potiahnite k sebe súčasným zatlačením na tlakové body na oboch stranách komponentu a vyberte ho.

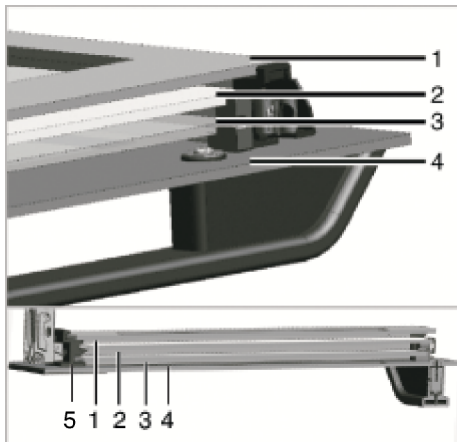

- | | |
|--|-----------------------|
| 1 Vnútoré sklo | 2 Druhé vnútorné sklo |
| 3 Tretie vnútorné sklo | 4 Vonkajšie sklo |
| 5 Plastová štrbina na sklo - spodná časť | |

3. Ako je znázornené na obrázku, jemne nadvihnite najvnútornejšie sklo smerom k "A" a potom ho vyberte ťahom smerom k "B".

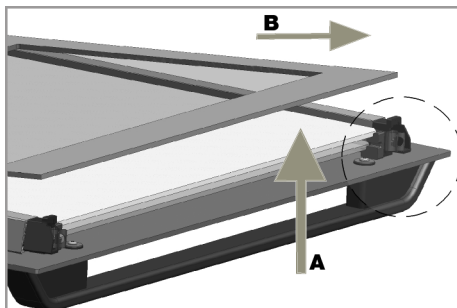

4. Rovnaký postup zopakujte aj pri odstraňovaní druhého a tretieho skla.



Prvým krokom preskupenia dverí je výmena druhého a tretieho skla (2, 3). Ako je znázornené na obrázku, umiestnite skosený okraj skla tak, aby sa stretol so skoseným okrajom plastového otvoru.

Poradie upevnenia druhého a tretieho vnútorného skla nie je dôležité, pretože sú zameniteľné.

Pri upevňovaní najvnútornejšieho skla (1) dávajte pozor, aby ste potlačenú stranu skla umiestnili na druhé vnútorné sklo. Je veľmi dôležité, aby sa spodné rohy všetkých vnútorných skiel stretli so spodnými plastovými drážkami (5). Zatlačte plastový komponent smerom k rámu, kým sa nezozve "cvaknutie".



Po vyčistení sa musia všetky sklá opäť zložiť.

7.8 Čistenie lampy rúry

V prípade, že sa sklenené dvierka lampy rúry na pečenie znečistia; vyčistite ich pomocou prostriedku na umývanie riadu, teplej vody a mäkkej handričky alebo špongie a vysušte suchou handričkou. V prípade poruchy lampy rúry môžete lampu rúry vymeniť podľa nasledujúcich častí.

Výmena lampy rúry

Všeobecné upozornenia

- Aby ste predišli riziku úrazu elektrickým prúdom, pred výmenou lampy rúry odpojte výrobok a počkajte, kým rúra vychladne. Horúce povrchy môžu spôsobiť popáleniny!

- Táto rúra je napájaná žiarovkou s výkonom menším ako 40 W, výškou menšou ako 60 mm a priemerom menším ako 30 mm alebo halogénovou žiarovkou s päticou G9 s výkonom menším ako 60 W. Žiarovky sú vhodné na prevádzku pri teplotách nad 300 °C. Lampsy do rúry sú k dispozícii v autorizovaných servisoch alebo u licencovaných technikov. Tento výrobok obsahuje žiarovku energetickej triedy G.
- Poloha lampy sa môže líšiť od polohy zobrazenej na obrázku.
- Lampa použitá v tomto výrobku nie je vhodná na použitie pri osvetľovaní domácich miestností. Účelom tejto lampy je pomôcť používateľovi vidieť potravinárske výrobky.
- Svietidlá použité v tomto výrobku musia odolávať extrémnym fyzikálnym podmienkam, napríklad teplotám nad 50 °C.

Ak má vaša rúra na pečenie okrúhlu lampu,

1. Odpojte výrobok od elektrickej energie.
2. Odstráňte sklenený kryt otočením proti smeru hodinových ručičiek.

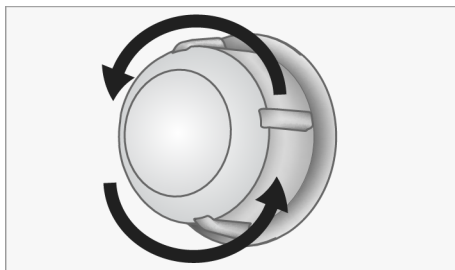

3. Ak je lampa rúry typu (A) znázornená na obrázku nižšie, otočte lampu rúry podľa obrázka a vymeňte ju za novú. Ak ide o model typu (B), vytiahnite ju podľa obrázka a vymeňte ju za novú.

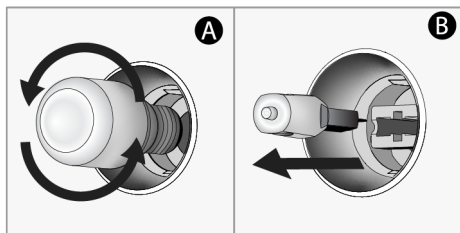

4. Nasadte späť sklenený kryt.

Ak má vaša rúra štvorcovú lampu,

1. Odpojte výrobok od elektrickej energie.
2. Odstráňte drôtené police podľa popisu.

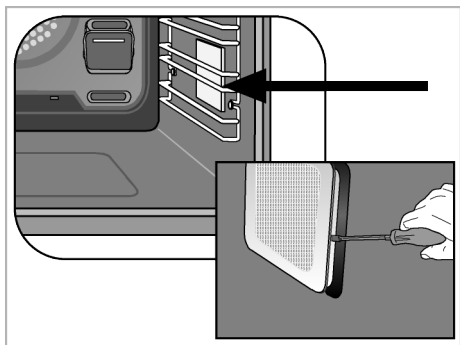

8 Riešenie problémov

Ak problém pretrváva aj po vykonaní pokynov v tejto časti, obráťte sa na svojho predajcu alebo na autorizovaný servis. Nikdy sa nepokúšajte opraviť svoj výrobok sami.

Počas prevádzky rúry vychádza para.

- Je normálne, že sa počas prevádzky objavuje para. >>> Toto nie je chyba.

Počas pečenia sa objavujú kvapky vody

- Para vznikajúca počas varenia kondenzuje, keď sa dostane do kontaktu s chladnými povrchmi mimo výrobku a môžu sa tvoriť kvapky vody. >>> Toto nie je chyba.

Počas ohrievania a chladnutia výrobku je počuť kovové zvuky.

- Kovové časti sa môžu pri zahrievaní rozpínať a vydávať zvuky. >>> Toto nie je chyba.

3. Skrutkovačom nadvihnite ochranný sklenený kryt lampy. Najprv odstráňte skrutku, ak je na štvorcovej lampe vo vašom produkte skrutka.

4. Ak je lampa rúry typu (A) znázornená na obrázku nižšie, otočte lampu rúry podľa obrázka a vymeňte ju za novú. Ak ide o model typu (B), vyťahnite ju podľa obrázka a vymeňte ju za novú.

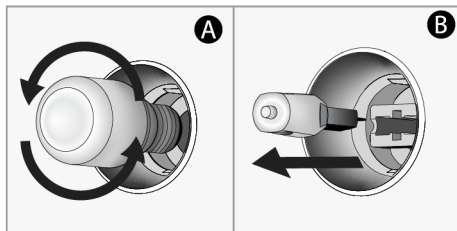

5. Opäť nasadte sklenený kryt a drôtené police.

Produkt nefunguje.

- Poistka môže byť chybná alebo spálená. >>> Skontrolujte poistky v poistkovej skrinke. V prípade potreby ich zmeňte alebo ich znova aktivujte.
- Spotrebič nemusí byť zapojený do (uzemnenej) zásuvky. >>> Skontrolujte, či je spotrebič zapojený do zásuvky.
- (Ak je na spotrebiči časovač) Tlačidlá na ovládacom paneli nefungujú. >>> Ak má váš výrobok zámok tlačidiel, zámok tlačidiel môže byť zapnutý, vypnite zámok tlačidiel.

Kontrolka rúry sa nerozsvieti.

- Kontrolka rúry môže byť chybná. >>> Vymeňte lampu rúry.
- Nie je elektrická energia. >>> Uistite sa, že sieť je v prevádzke a skontrolujte poistky v poistkovej skrinke. V prípade potreby vymeňte poistky alebo ich znova aktivujte.

Rúra sa nezahrieva.

- Rúra nemusí byť nastavená na konkrétnu funkciu pečenia a/alebo teplotu. >>> Nastavte rúru na konkrétnu funkciu pečenia a/alebo teplotu.
- Dvierka rúry môžu byť otvorené. >>> Uistite sa, že sú dvierka rúry na pečenie zatvorené. Ak dvierka rúry zostanú otvorené dlhšie ako 5 minút, nastavenie času vykonané pre varenie sa zruší a ohrievače nefungujú.
- V prípade modelov s časovačom nie je nastavený čas. >>> Nastavte čas.
- Nie je elektrická energia. >>> Uistite sa, že sieť je v prevádzke a skontrolujte poistky v poistkovej skrinke. V prípade potreby vymeňte poistky alebo ich znova aktivujte.

Chybové kódy/príčiny a možné riešenia

Chybové kódy	Dôvody chyby	Možné riešenia
Er 5	Chyba komunikácie so sondou do mäsa	Obráťte sa na autorizovaný servis, aby ste mohli opäť variť so sondou na mäso. Vyberte sondu do mäsa a nastavte gombík voľby funkcie do polohy off (0), aby ste mohli normálne piecť bez sondy do mäsa v rúre. Potom môžete pokračovať vo varení bez mäsovej sondy.
Er 1 - Er 7	Chyby v komunikácii	Požiadajte autorizovaný servis o odstránenie chyby.
Er 8 - Er 27	Chyby snímača	Požiadajte autorizovaný servis o odstránenie chyby.
Er 28 - Er 31	Chyby sondy do mäsa	Požiadajte autorizovaný servis o odstránenie chyby.
Er 32 - Er 41	Chyby ohrevu rúry	Požiadajte autorizovaný servis o odstránenie chyby.
Er 42 - Er 58	Chyby komponentov rúry	Požiadajte autorizovaný servis o odstránenie chyby.
Er 59 - Er 64	Chyby veka rúry	Požiadajte autorizovaný servis o odstránenie chyby.
Er 65 - Er 71	Chyby súvisiace s parou (v rúrach s funkciou pary)	Požiadajte autorizovaný servis o odstránenie chyby.
Er 72 - Er 80	Chyby súvisiace s hardvérom	Požiadajte autorizovaný servis o odstránenie chyby.
Er 81 - Er 85	Chyby zabezpečenia rúry	Požiadajte autorizovaný servis o odstránenie chyby.
Er 86 - Er 88	Chyby internetového pripojenia (v rúrach s funkciou HomeWhiz)	Požiadajte autorizovaný servis o odstránenie chyby.
Er 89 - Er 92	Chyby mikrovlnnej rúry (v rúrach s funkciou mikrovlnnej rúry)	Požiadajte autorizovaný servis o odstránenie chyby.
Er 93 - Er 99	Chyby karty a časovača	Požiadajte autorizovaný servis o odstránenie chyby.

- Dvierka rúry môžu byť otvorené. >>> Uistite sa, že sú dvierka rúry na pečenie zatvorené. Ak dvierka rúry zostanú otvorené dlhšie ako 5 minút, nastavený čas pečenia sa zruší, ohrievače nebudú fungovať a kontrolka sa nezapne.

(Pre modely s časovačom) Displej časovača bliká alebo symbol časovača zostane otvorený.

- Predtým došlo k výpadku elektrického prúdu. >>> Nastavenie času / Vypnite funkčné gombíky výrobku a opäť ich prepnite do požadovanej polohy.

