

# Uživatelská příručka

---

U28R55\*

Barva a vzhled se mohou lišit podle výrobku. Specifikace mohou být změněny bez předchozího upozornění za účelem zlepšení výkonu výrobku.

Změny obsahu této příručky za účelem zlepšení kvality bez upozornění jsou vyhrazeny.

© Samsung

Vlastníkem autorských práv k této příručce je společnost Samsung.

Používání nebo rozmnožování této příručky či jejích částí bez souhlasu společnosti Samsung je zakázáno.

Jiné ochranné známky než Samsung jsou majetkem příslušných vlastníků.

V následujících případech může být účtován správní poplatek:

(a) Pokud přivoláte technika, ale na výrobku nebude zjištěna žádná závada (např. protože jste si nepřečetli uživatelskou příručku).

(b) Pokud přístroj přinesete do opravy, ale na výrobku nebude zjištěna žádná závada (např. protože jste si nepřečetli uživatelskou příručku).

O výši správního poplatku budete informováni před návštěvou technika.

# Obsah

## Před použitím výrobku

Zabezpečení prostoru instalace	4
Bezpečnostní opatření	4
Čištění	5
Elektřina a bezpečnost	5
Instalace	6
Provoz	7

## Příprava

Části	9
Ovládací panely	9
Průvodce funkčními tlačítky	10
Průvodce směrovými tlačítky	11
Konfigurace položek Eye Saver Mode, Brightness a Contrast dle průvodce směrovými tlačítky	12
Změna nastavení hodnoty Volume	12
Typy konektorů	13
Upgrade softwaru prostřednictvím USB	13
Nastavení sklonu monitoru	15
Zámek proti krádeži	15
Opatření při přesouvání monitoru	16
Technické údaje sady pro upevnění na zeď (VESA)	16
Instalace	17
Přípevnění stojanu	17
Sejmutí stojanu	18

## Připojení a používání vstupních zařízení

Před montáží monitoru si přečtěte následující pokyny.	19
Připojení a užívání PC	19
Připojení pomocí kabelu HDMI	19
Připojení pomocí kabelu HDMI-DVI	20
Připojení pomocí kabelu DP	20
Připojení sluchátek nebo sluchátek do uší	20
Připojení napájení	20
Uspořádání připojených kabelů	21
Správné držení těla při používání monitoru	22
Instalace ovladače	22
Nastavení optimálního rozlišení	22
Seznam grafických karet podporujících formát HDR10	22

## Nastavení obrazovky

SAMSUNG MAGIC Bright	23
Brightness	24
Contrast	24
Sharpness	24
Color	24

SAMSUNG MAGIC Upscale	25
HDMI Black Level	25
Eye Saver Mode	25
Game Mode	25
Response Time	25
Screen Ratio	26
Screen Adjustment	26

## Konfigurace nastavení PIP/PBP

PIP/PBP Mode	27
Screen Size	28
Position	28
Sound Source	28
Source	28
Screen Ratio	29
Contrast	30

---

# Obsah

## Nastavení hodnot OSD (zobrazení na obrazovce)

Transparency	31
Position	31
H-Position	31
V-Position	31
Language	31
Display Time	31

## Nastavení a resetování

Self Diagnosis	32
DisplayPort Ver.	33
HDMI Mode	33
FreeSync	34
Eco Saving Plus	35
Off Timer Plus	35
PC/AV Mode	36
Source Detection	36
Key Repeat Time	36
Power LED On	36
Reset All	36

## Information

Information	37
-------------	----

## Instalace softwaru

Easy Setting Box	38
Omezení a problémy s instalací	38
Proveďte upgrade stáhnutím firmwaru z webové stránky	38
Požadavky na systém	38

## Průvodce odstraňováním potíží

Požadavky před kontaktováním centra služeb zákazníkům společnosti Samsung	39
Diagnostika produktu (problém s obrazem)	39
Kontrola rozlišení a frekvence	39
Kontrolní kroky	39
Otázky a odpovědi	41

## Specifikace

Obecné	42
Tabulka standardních režimů signálu	43

## Příloha

Odpovědnost za placenou službu (náklady pro zákazníky)	46
Nejedná se o vadu výrobku	46
Pokud dojde k poškození výrobku vinou zákazníka	46
jiného důvodu	46

# Kapitola 01

## Před použitím výrobku

### Zabezpečení prostoru instalace

Při umísťování monitoru dbejte na dostatek místa pro odvětrávání. Nadměrný nárůst vnitřní teploty může způsobit požár nebo poškození výrobku. Při instalaci monitoru zajistěte v jeho okolí dostatek místa v souladu se schématem.

— Vzhled se může lišit v závislosti na výrobku.

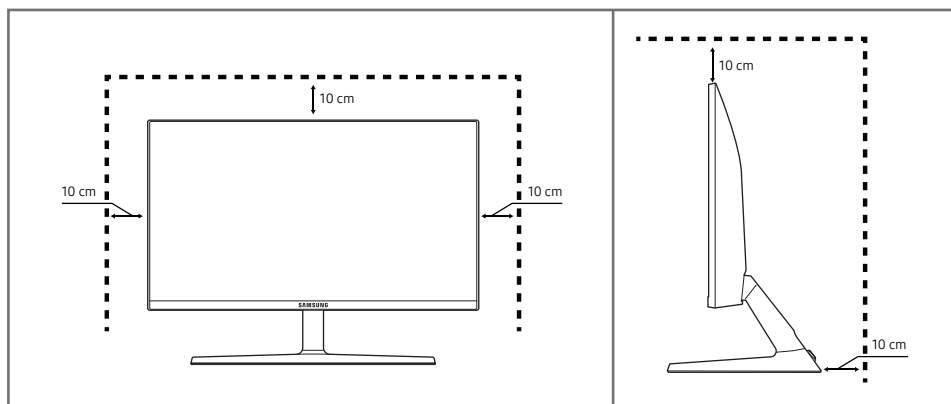

### Bezpečnostní opatření

#### Varování

Při nedodržení pokynů může dojít k vážným nebo smrtelným úrazům.







#### Upozornění

Při nedodržení pokynů může dojít k poranění osob nebo poškození majetku.

#### UPOZORNĚNÍ

##### RIZIKO ZASAŽENÍ ELEKTRICKÝM PROUDEM. NEOTVÍRAT

UPOZORNĚNÍ: ABYSTE ZAMEZILI NEBEZPEČÍ ÚRAZU ELEKTRICKÝM PRODEM, NEODSTRAŇUJTE KRYT (NEBO ZADNÍ STRANU). UVNITŘ SE NENACHÁZEJÍ UŽIVATELSKY OBSLUŽNÉ ČÁSTI VEŠKEROU ÚDRŽBU PŘENECHTE KVALIFIKOVANÝM OSOBÁM.

	Tento symbol znamená, že součásti uvnitř jsou pod vysokým napětím. Jakýkoli kontakt s vnitřní částí přístroje je nebezpečný.		Střídavé napětí (AC): Jmenovité napětí označené tímto symbolem je napětí AC.
	Tento symbol označuje, že k tomuto přístroji byla přiložena důležitá dokumentace týkající se provozu a údržby.		Stejnsměrné napětí (DC): Jmenovité napětí označené tímto symbolem je napětí DC.
	Výrobek třídy II: Tento symbol indikuje, že zařízení nevyžaduje ochranné elektrické uzemnění. Pokud se na výrobku, který je napájen napájecím kabelem, nevyskytuje tento symbol, výrobek MUSÍ BÝT uzemněn spolehlivým připojením.		Upozornění. Nahlédněte do pokynů k použití: Tento symbol radí uživateli, aby nahlédl do uživatelské příručky, kde najde další informace související s bezpečností.

---

## Čištění

Na modelech s vysoce lesklým povrchem může dojít k vytváření bílých skvrn, pokud je v jejich blízkosti použit ultrazvukový zvlhčovač.

— Chcete-li provést čištění vnitřní části monitoru, kontaktujte zákaznické středisko společnosti Samsung (údržba je zpoplatněna).

Netlačte na obrazovku monitoru rukama ani jinými předměty. Mohlo by dojít k poškození obrazovky.

— Při čištění dbejte opatrnosti, panel a vnější části moderních LCD monitorů jsou náchylné k poškrábání.

— Při čištění dodržujte následující kroky.

- 1 Vypněte monitor a počítač.
- 2 Odpojte napájecí kabel od televizoru.
  - Držte napájecí kabel za zástrčku a nedotýkejte se jej mokřýma rukama. Jinak může dojít k poranění elektrickým proudem.
- 3 Otřete televizor čistým, jemným, suchým hadříkem.
  - Na monitor nepoužívejte čisticí prostředky, které obsahují povrchově aktivní látky, alkohol nebo rozpouštědla.
  - Nestříkejte vodu a saponát přímo na výrobek.
- 4 Namočte měkký hadřík do vody, důkladně jej vyždímejte a následně s ním otřete vnější části monitoru.
- 5 Po dokončení čištění zapojte napájecí kabel zpět do televizoru.
- 6 Zapněte monitor a počítač.

---

## Elektřina a bezpečnost

### Varování

- Nepoužívejte poškozený napájecí kabel nebo zástrčku nebo uvolněnou elektrickou zásuvku.
- Nezapojujte více výrobků do jedné elektrické zásuvky.
- Nedotýkejte se napájecího kabelu mokřýma rukama.
- Zasuňte zástrčku zcela do zásuvky tak, aby nebyla uvolněná.
- Připojte elektrickou zástrčku do uzemněné elektrické zásuvky (pouze pro izolovaná zařízení typu 1)
- Napájecí kabel neohýbejte ani jej nevytahujte silou. Dejte pozor, abyste napájecí kabel nenechali pod těžkým předmětem.
- Nepokládejte napájecí kabel nebo výrobek do blízkosti zdrojů tepla.
- Suchým hadříkem očistěte prach kolem kolíků elektrické zástrčky a zásuvky.

### Upozornění

- Neodpojujte napájecí kabel během používání výrobku.
- Používejte pouze napájecí kabel dodaný s výrobkem společností Samsung. Nepoužívejte napájecí kabel s jinými výrobky.
- Nechte elektrickou zásuvku, do které je zapojen napájecí kabel, volně přístupnou.
  - V případě problému je třeba přerušit přísun elektrického proudu do výrobku odpojením napájecího kabelu.
- Při odpojování napájecího kabelu z elektrické zásuvky držte zástrčku.

---

## Instalace

### Varování

- Neumísťujte na monitor svíčky, odpuzovače hmyzu ani cigarety. Monitor neinstalujte do blízkosti zdrojů tepla.
- Plastové obaly schovejte před dětmi.
  - Děti by se mohly udusit.
- Neumísťujte výrobek na nestabilní nebo chvějící se povrch (vratká police, nakloněný povrch, atd.)
  - Může dojít k pádu monitoru a následně k jeho poškození nebo zranění osob.
  - Používání monitoru v oblasti se zvýšenou mírou vibrací může způsobit jeho poškození nebo požár.
- Monitor neinstalujte ve vozidle nebo na místech vystavených prachu, vlhkosti (kapky vody atd.), oleji nebo kouři.
- Nevystavujte monitor přímému působení slunečního světla, tepla nebo horkých předmětů (např. topení).
  - Může dojít ke zkrácení životnosti výrobku nebo k požáru.
- Neinstalujte výrobek v dosahu dětí.
  - Může dojít k pádu monitoru a ke zranění dětí.
- Jedlý tuk (např. sójový olej) může způsobit poškození nebo deformaci výrobku. Zajistěte, aby nedošlo ke znečištění produktu tukem. Produkt neinstalujte ani nepoužívejte v kuchyni nebo v blízkosti sporáku.

### Upozornění

- Při stěhování výrobek neupusťte.
- Nepokládejte výrobek na přední stranu.
- Při instalaci výrobku na skříňku nebo na polici se ujistěte, že jeho přední spodní hrana nevyčnívá.
  - Může dojít k pádu monitoru a následně k jeho poškození nebo zranění osob.
  - Výrobek instalujte pouze na skříňky a police správné velikosti.
- Televizor opatrně postavte.
  - Může dojít k poruše výrobku nebo poranění osob.
- Instalace monitoru na neobvyklá místa (místo vystavené velkému množství jemného prachu, chemickým látkám, extrémním teplotám a množství vlhkosti nebo umístění produktu na místo, kde by měl monitor delší dobu nepřetržitě fungovat) může vážně ovlivnit jeho výkon.
  - Chcete-li výrobek instalovat na podobné místo, poraďte se s centrem služeb zákazníkům společnosti Samsung.

---

## Provoz

### Varování

- Uvnitř výrobku je vysoké napětí. Produkt nikdy sami nerozebírejte, neopravujte ani neupravujte.
  - V případě nutnosti opravy kontaktujte centrum služeb zákazníkům společnosti Samsung.
- Chcete-li produkt přesunout, nejprve od něj odpojte všechny kabely včetně napájecího.
- Pokud výrobek vydává nezvyklé zvuky, je cítit spáleninou nebo produkuje kouř, okamžitě vytáhněte napájecí kabel ze zásuvky a kontaktujte centrum služeb zákazníkům společnosti Samsung.
- Nedovolte dětem věšet se na výrobek nebo na něj lézt.
  - Hrozí poranění nebo vážný úraz dětí.
- Pokud výrobek upustíte nebo dojde k poškození vnějšího pláště, vypněte napájení a odpojte napájecí kabel. Potom kontaktujte centrum služeb zákazníkům společnosti Samsung.
  - Při dalším používání může dojít k požáru nebo úrazu elektrickým proudem.
- Nenechávejte na horní hraně výrobku ležet těžké předměty, nebo předměty, které lákají děti (hračky, sladkosti, atd.).
  - Děti se mohou snažit na hračky nebo sladkosti dosáhnout a může na ně spadnout výrobek nebo těžký předmět a může dojít k vážnému zranění.
- Během bouřky výrobek vypněte a odpojte napájecí kabel.
- Chraňte výrobek před padajícími předměty a nárazy.
- Nepřesuňte monitor taháním za napájecí nebo anténní kabel.
- Pokud zjistíte, že uniká plyn, nedotýkejte se výrobku ani elektrické zástrčky. Prostor okamžitě vyvětrejte.
- Nezvedejte ani nehýbejte s výrobkem tahem za napájecí ani žádný jiný kabel.
- Nepoužívejte ani neuchovávejte v blízkosti výrobku hořlavý sprej nebo vznětlivé látky.
- Ujistěte se, že větrací otvory výrobku nejsou blokovány ubrusem nebo závěsem.
  - Zvýšená vnitřní teplota může způsobit požár.
- Nezasouvejte do výrobku (skrz větrací nebo vstupní/výstupní otvory) kovové předměty (tyčky, mince, vlásenky, atd) nebo snadno hořlavé předměty (papír, sirky, atd).
  - Pokud do výrobku vnikne voda nebo jiná cizí látka, bezpodmínečně výrobek vypněte a odpojte napájecí kabel. Potom kontaktujte centrum služeb zákazníkům společnosti Samsung.
- Nepokládejte na výrobek předměty obsahující tekutinu (vázy, nádoby, láhve, atd.) nebo kovové předměty,
  - Pokud do výrobku vnikne voda nebo jiná cizí látka, bezpodmínečně výrobek vypněte a odpojte napájecí kabel. Potom kontaktujte centrum služeb zákazníkům společnosti Samsung.

---

## Upozornění

- Pokud se na obrazovce bude delší dobu zobrazovat statický obraz, může dojít k vypálení obrazu nebo vzniku vadných bodů.
  - Pokud neplánujete monitor po delší dobu používat, uveďte obrazovku do úsporného režimu nebo zapněte spořič obrazovky.
- Pokud nebudete výrobek po delší dobu používat (dovolená atd.), vytáhněte napájecí kabel z elektrické zásuvky.
  - Hromadění prachu v kombinaci s horkem může způsobit požár, úraz elektrickým proudem nebo únik elektrického proudu.
- Dodržujte doporučené rozlišení a frekvenci výrobku.
  - Může dojít ke zhoršení zraku.
- Adaptéry AC/DC nenechávejte u sebe.
- Před použitím adaptéru AC/DC z něj odstraňte plastový sáček.
- Zabraňte vniknutí vody do adaptéru AC/DC nebo výskytu vlhkosti v tomto zařízení.
  - Mohlo by dojít k úrazu elektrickým proudem nebo požáru.
  - Monitor nesmí být používán venku, kde může být vystaven dešti nebo sněhu.
  - Při umývání podlahy dejte pozor, aby se do adaptéru AC/DC nedostala vlhkost.
- Adaptér AC/DC nesmí být umístěn v blízkosti zdroje tepla.
  - V opačném případě může dojít k požáru.
- Adaptér AC/DC musí být umístěn na dobře větraném místě.
- Pokud napájecí adaptér AC/DC umístíte tak, aby visel a kabelový vstup směřoval nahoru, může do adaptéru vniknout voda nebo jiné cizí látky a způsobit jeho selhání.

Ujistěte se, že napájecí adaptér AC/DC leží na rovném stole nebo na podlaze.
- Nepřevracejte televizor vzhůru nohama a při manipulaci jej nechte za podstavec.
  - Výrobek může spadnout a může dojít k jeho poškození nebo k úrazu.
- Při sledování obrazovky z příliš malé vzdálenosti po delší dobu může vést ke zhoršení zraku.
- V okolí výrobku nepoužívejte zvlhčovače nebo kamna.
- Po každé hodině používání monitoru nechte oči odpočinout po dobu delší než 5 minut nebo zaměřte svůj zrak na nějaký vzdálený předmět.
- Pokud byl monitor zapnutý delší dobu a zahřeje se, nedotýkejte se jeho obrazovky.
- Příslušenství malých rozměrů schovejte před dětmi.
- Při nastavování úhlu výrobku nebo výšky podstavce dbejte opatrnosti.
  - Může dojít k zaklínění a poranění prstu.
  - Při naklápění do příliš velkého úhlu může výrobek spadnout a způsobit zranění.
- Nepokládejte na výrobek těžké předměty.
  - Může dojít k poruše výrobku nebo poranění osob.



# Kapitola 02

## Příprava

### Části

### Ovládací panely

Barva a tvar vlastních součástí se může lišit od vzhledu na obrázku. Změna technických parametrů za účelem vylepšení je vyhrazena bez předchozího upozornění.

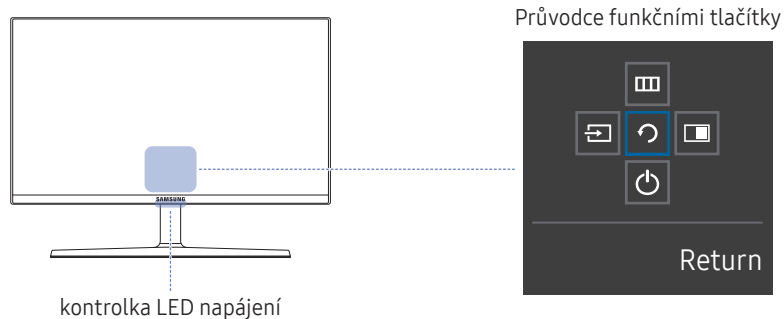
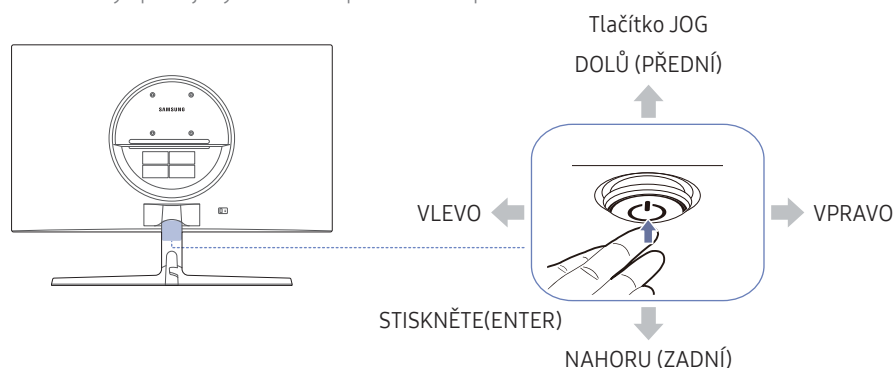

### Části

### Popis

Části	Popis
Tlačítko JOG	Tlačítko pro pohyb ve více směrech pro usnadnění navigace. Tlačítko JOG se nachází dole ve středu obrazovky a lze jím pohybovat v 5 směrech: NAHORU/DOLŮ/DOLEVA/DOPRAVA/STISKNĚTE(ENTER).
kontrolka LED napájení	Tato LED je kontrolka stavu napětí a funguje jako <ul style="list-style-type: none"><li>Napájení zapnuto (Tlačítko napájení): Vypnutá LED kontrolka napájení</li><li>Režim úspory energie: Blikající LED kontrolka napájení</li><li>Napájení vypnuto (Tlačítko napájení): Zapnutá LED kontrolka napájení</li></ul> Funkci LED kontrolky napájení lze změnit v nabídce. ( <b>System</b> → <b>Power LED On</b> ) Průvodce funkčními tlačítky se může lišit v závislosti na funkci nebo modelu výrobku. Viz konkrétní výrobek. Pomocí tlačítka napájení  na tlačítku JOG je zapnete nebo vypnete.
Průvodce funkčními tlačítky	Po zapnutí obrazovky stiskněte tlačítko JOG. Zobrazí se průvodce funkčními tlačítky. Chcete-li získat přístup k nabídce na obrazovce při zobrazení průvodce, stiskněte znovu odpovídající směrové tlačítko. Průvodce funkčními tlačítky se může lišit v závislosti na funkci nebo modelu výrobku. Viz konkrétní výrobek.





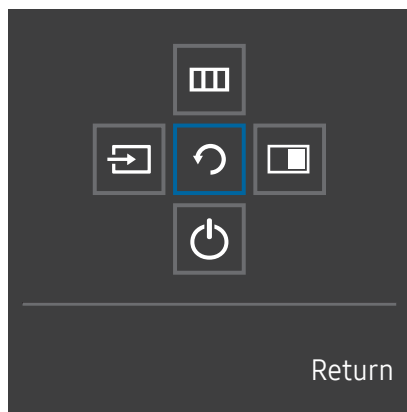





## Průvodce funkčními tlačítky

Průvodce funkčními tlačítky použijete stisknutím tlačítka JOG. Pak se objeví následující okno.



NAHORU/DOLŮ/DOLEVA/DOPRAVA: Přejděte na požadovanou položku. Při změně výběru se zobrazí popis pro jednotlivé položky.

STISKNĚTE(ENTER): Bude použita vybraná položka.

Části	Popis
Source	 Vyberte položku  a změňte vstupní zdroj pohybem tlačítka JOG na obrazovce průvodce funkčními tlačítky. Pokud dojde ke změně vstupního zdroje, zobrazí se v levém horním rohu obrazovky zpráva.
Menu	 Vybere  pohybem tlačítka JOG na obrazovce průvodce funkčními tlačítky. Tento monitor zobrazuje nabídku v podobě zobrazení displeje na obrazovce. Zamknutí nabídky OSD: Zamknutím nabídky OSD zachováte aktuální nastavení, případně zabráníte jiným uživatelům, aby nastavení změnili. Aktivace/deaktivace: Chcete-li aktivovat či deaktivovat zamknutí nabídky OSD, zobrazte obrazovku „Nabídka“, stisknutím pravé části tlačítka JOG, přejděte na další fázi a poté stiskněte levou část tohoto tlačítka a 10 sekund je v této poloze podržte, dokud nezmizí průvodce funkčními tlačítky. <small>Je-li aktivováno zamknutí nabídky OSD, je možné nastavit funkce <b>Brightness</b> a <b>Contrast</b>. K dispozici je funkce <b>Eye Saver Mode</b>. Lze zobrazit nabídku <b>Information</b>.</small>
PIP/PBP	 Vybere  pohybem tlačítka JOG na obrazovce průvodce funkčními tlačítky. Následně stiskněte tlačítko JOG, pokud je vyžadována konfigurace nastavení funkce <b>PIP/PBP</b> .
Power Off	 Vybere  pro vypnutí monitoru pohybem tlačítka JOG na obrazovce průvodce funkčními tlačítky.
Return	 Pomocí tlačítka JOG opusťte nabídku průvodce funkčními tlačítky a po zobrazení obrazovky průvodce funkčními tlačítky vyberte ikonu  .

U skutečných modelů se budou možnosti průvodce funkčními tlačítky lišit z důvodu funkční variace.

Pokud se na monitoru nic nezobrazí (tj. v úsporném režimu nebo v režimu bez signálu), mohou být podle následující tabulky použita tři směrová tlačítka pro výběr zdroje a řízení napájení.

Tlačítko JOG	Úsporný režim/režim bez signálu
NAHORU	Změna zdroje
Dolů	
STISKNĚTE(ENTER) na 2 sekundy	Vypnutí napájení

Jakmile se na monitoru zobrazí nabídka můžete tlačítko JOG použít podle následující tabulky.

Tlačítko JOG	Akce
NAHORU/DOLŮ	Posunout možnost
VLEVO	Ukončete nabídku (průvodce funkčními tlačítky). Zavřete dílčí seznam bez uložení hodnoty. Hodnota na posuvníku se snižuje.
VPRAVO	Přejděte na podseznam. Hodnota na posuvníku se zvyšuje.
STISKNĚTE(ENTER)	Uložte hodnotu a zavřete dílčí seznam.

## Průvodce směrovými tlačítky

Na obrazovce průvodce směrovými tlačítky se po zapnutí obrazovky produktu nebo při změně vstupního zdroje zobrazí následující možnosti nabídky.

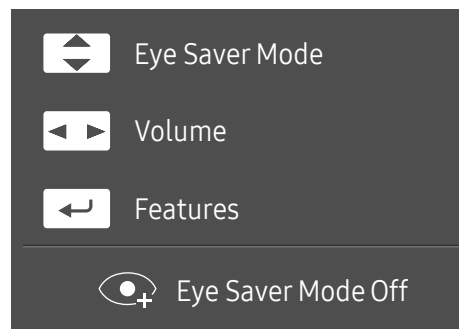

- NAHORU/DOLŮ: Nastavení funkce **Brightness, Contrast, Eye Saver Mode**.
- DOLEVA/DOPRAVA: Nastavení funkce **Volume**.
- STISKNĚTE(ENTER): Průvodce funkčními tlačítky displeje.

## Konfigurace položek Eye Saver Mode, Brightness a Contrast dle průvodce směrovými tlačítky

Pohybem tlačítka JOG nastavte parametry **Brightness**, **Contrast** a **Eye Saver Mode**.

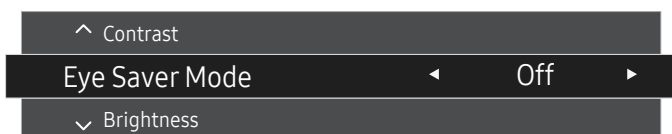

— Zobrazený obrázek se může v závislosti na modelu lišit.

— Výchozí jas se liší v závislosti na regionu.

### Brightness

— Tato nabídka není k dispozici, pokud je funkce **SAMSUNG MAGICBright** nastavena na režim **Dynamic Contrast**.

— Tato nabídka není k dispozici, pokud je aktivována funkce **Eco Saving Plus**.

— Tato nabídka není k dispozici, pokud je aktivována funkce **Eye Saver Mode**.

### Contrast

— Tato nabídka není k dispozici, pokud je funkce **SAMSUNG MAGICBright** v režimu **Cinema** nebo **Dynamic Contrast**.

— Tato nabídka není k dispozici, pokud je aktivována funkce **Game Mode**.

— Tato nabídka není dostupná, pokud je položka **PIP/PBP Mode** nastavena na **On** a položka **Screen Size** nastavena na  (režim PBP).

## Změna nastavení hodnoty Volume

Hodnotu **Volume** můžete nastavit pohybem tlačítka JOG doleva nebo doprava, je-li zobrazena nabídka OSD.



— Zobrazený obrázek se může v závislosti na modelu lišit.

— Je-li kvalita zvuku připojeného vstupního zařízení nízká, může funkce automatického ztlumení Auto Mute při připojení sluchátek nebo reproduktorů ztlumit zvuk nebo způsobovat trhaný zvuk. Nastavte vstupní hlasitost vstupního zařízení alespoň na 20 % a hlasitost ovládejte pomocí ovládání hlasitosti (Tlačítko JOG DOLEVA/DOPRAVA) na výrobku.

— Co je funkce Auto Mute?





Tato funkce ztlumí zvuk za účelem zlepšení zvukových efektů v případě šumů nebo v případě slabého vstupního signálu, obvykle způsobeného problémem hlasitosti vstupního zařízení.

— Chcete-li aktivovat funkci **Mute**, přejděte na obrazovku pro ovládání **Volume** a pomocí tlačítka JOG posuňte označení výběru dolů. Funkci **Mute** deaktivujete tak, že přejdete na obrazovku pro ovládání **Volume** a poté zvýšíte nebo snížíte **Volume**.

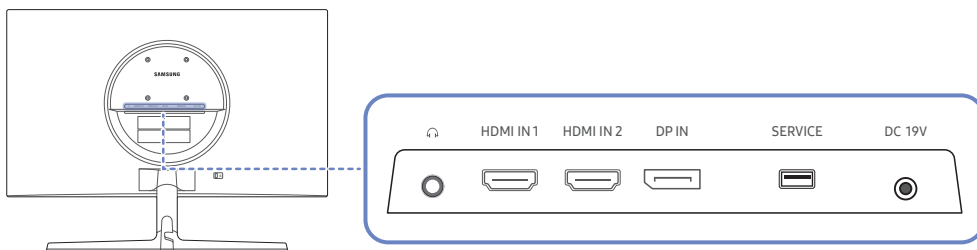
## Typy konektorů

— Dostupné funkce se mohou lišit v závislosti na modelu monitoru. Barva a tvar vlastních součástí se může lišit od vzhledu na obrázku. Změna technických parametrů za účelem vylepšení je vyhrazena bez předchozího upozornění. Viz konkrétní výrobek.



Konektor	Popis
	Připojuje se do výstupního zvukového zařízení, např. sluchátek nebo sluchátek do uší. — Zvuk uslyšíte pouze při použití kabelu HDMI–HDMI nebo kabelu DP.
	Připojení vstupního zařízení (zdroje signálu) pomocí kabelu HDMI nebo HDMI-DVI.
	Slouží k připojení k počítači pomocí kabelu DP.
	Pomocí paměťového zařízení USB můžete provést upgrade softwaru.
	Připojení adaptéru AC/DC.

## Upgrade softwaru prostřednictvím USB

1 Do konektoru **SERVICE** na obrázku zapojte paměť USB.

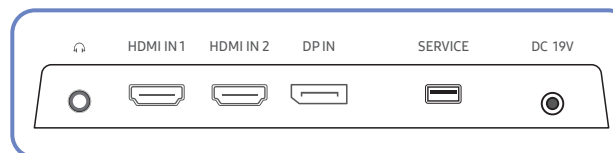

Po zapnutí obrazovky zobrazte stisknutím tlačítka JOG průvodce funkčními tlačítky. Jakmile se zobrazí průvodce funkčními tlačítky, stiskněte spodní část tlačítka JOG a přibližně 5 sekund je v této poloze podržte.

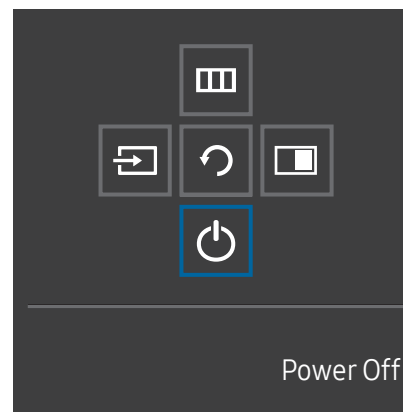

2 Pokud se na produktu zobrazí zpráva jako na následujícím obrázku, upgradujte software výběrem možnosti **Yes**.

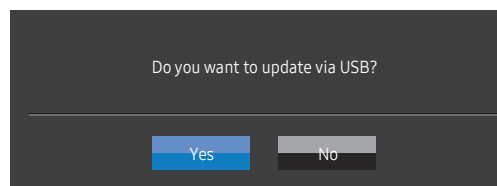

- 3 Pokud se zobrazí obrazovka jako na následujícím obrázku, vyberte možnost **Yes**.

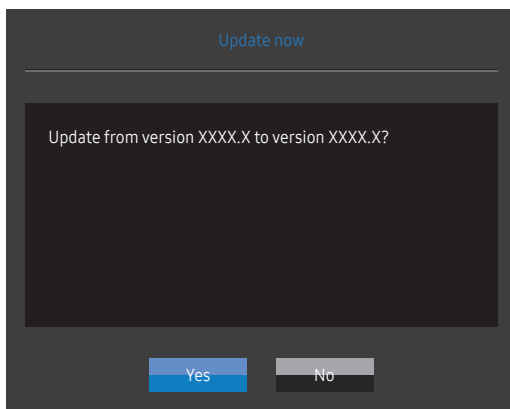

- 4 Upgrade softwaru bude pokračovat.

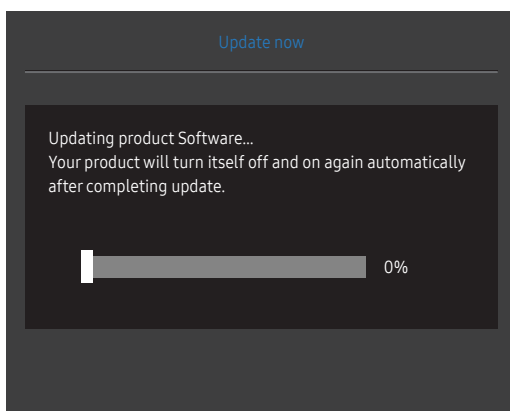

- 5 Po dokončení aktualizace se výrobek automaticky vypne a znovu zapne. Poté výrobek vypněte.
- 6 Po vypnutí vytáhněte síťový kabel z elektrické zásuvky a poté jej znovu zapojte.

### Poznámka

- 1 Chcete-li provést upgrade softwaru pomocí paměti USB, je třeba nejprve toto paměťové zařízení USB naformátovat na FAT32.
- 2 Při provádění upgradu musí být v kořenovém adresáři uložen pouze jeden soubor BIN (.bin).
- 3 Chcete-li upgradovat software pro model UR55, musí být soubory upgradu ve formátu .bin. Název souboru musí odpovídat zásadám vytváření názvů pro model UR55 (např. M-R55\*\*UGDA-\*\*\*\*.\*[čtyřmístné číslo].bin). Část \*\* představuje velikost obrazovky v palcích, část \*\*\*\*.\* představuje číslo verze a čtyřmístné číslo znamená kontrolní součet. Například soubor „M-R5528UGDA-0804.0[1899].bin“ splňuje zásady vytváření názvů pro model UR55 28“ a je třeba jej zkopírovat do kořenového adresáře.
- 4 Pokud se zobrazí zpráva **No valid update files found. Please check your USB device and try again.**, mohou být důvody následující.

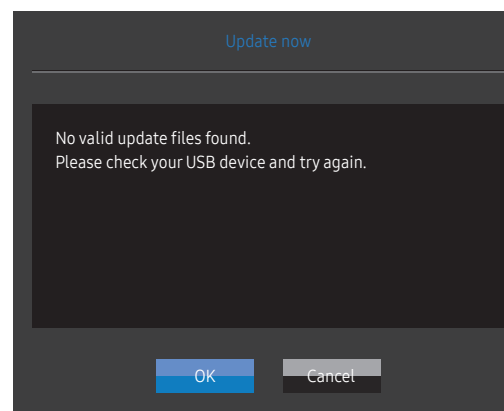

- Do konektoru **SERVICE** není zapojeno paměťové zařízení USB.
  - Soubory v připojené paměti USB nejsou v kompatibilním formátu.
  - V připojené paměti USB nebyly nalezeny žádné platné soubory upgradu. (V paměti nejsou uloženy žádné soubory upgradu nebo jsou názvy souborů nesprávné.)
- 5 Produkt nevypínejte. A pokud možno zabraňte, aby během upgradu docházelo k přerušování. Při přerušování upgradu se software produktu obvykle vrátí na předchozí verzi.

## Nastavení sklonu monitoru

Barva a tvar vlastních součástí se může lišit od vzhledu na obrázku. Změna technických parametrů za účelem vylepšení je vyhrazena bez předchozího upozornění.

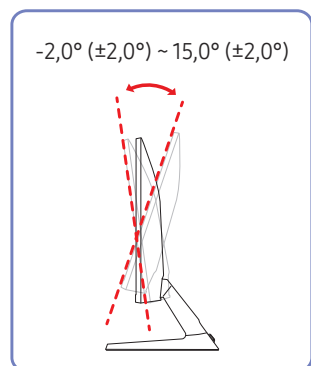

- Naklonění monitoru je nastavitelné.
- Uchopte dolní část výrobku a opatrně nastavte náklon.

## Zámek proti krádeži

- Zámek proti krádeži umožňuje výrobek zabezpečit při použití na veřejných místech.
- Tvar a zajišťovací mechanismus zámku je závislý na výrobci. Pokyny k použití naleznete v příručce dodávané se zámekem.

### Postup instalace zámku:

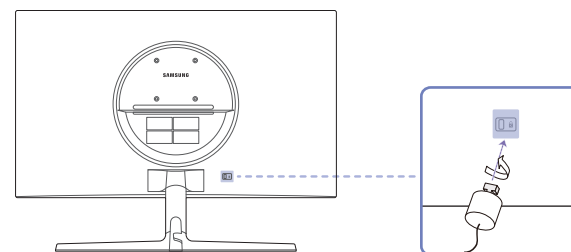

- 1 Upevněte lanko zámku k těžkému předmětu, jako je například stůl.
- 2 Protáhněte jeden konec lanka okem na druhé straně lanka.
- 3 Vložte zámek do bezpečnostního slotu na zadní straně monitoru.
- 4 Uzamkněte zámek.
  - Zámek je třeba koupit zvlášť.
  - Pokyny k použití naleznete v příručce dodávané se zámekem.
  - Zámky proti krádeži je možné zakoupit u prodejců elektroniky nebo výpočetní techniky.

## Opatření při přesouvání monitoru

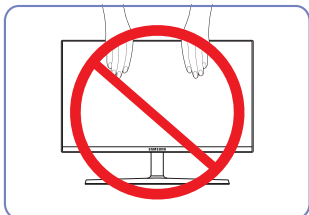

- Nevyvíjejte přímý tlak na obrazovku.
- Při přesouvání monitoru se nedotýkejte obrazovky.

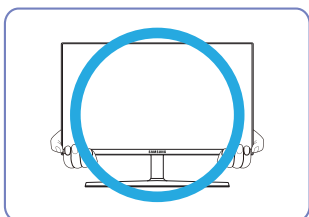

- Při přesouvání držte monitor za spodní rohy nebo okraje.

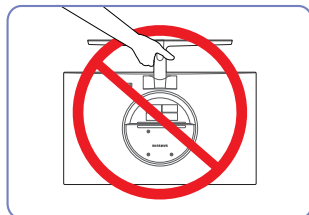

- Nedržte výrobek vzhůru nohama pouze za stojan.

## Technické údaje sady pro upevnění na zeď (VESA)

— Sadu pro upevnění instalujte na pevnou zeď, která je kolmá k podlaze. Před upevněním sady na povrch, jako je sádkarton, kontaktujte svého nejbližšího prodejce, aby vám poskytl další informace. Pokud produkt instalujete na nakloněnou zeď, může spadnout a způsobit vážné zranění. Sady pro upevnění na zeď Samsung obsahují podrobnou instalační příručku a všechny díly nezbytné pro montáž.

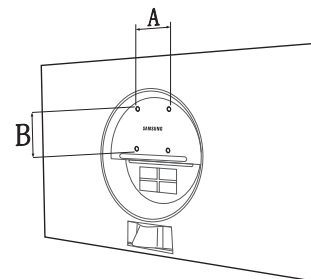

- Nepoužívejte šrouby, které jsou delší než šrouby standardní délky nebo neodpovídají specifikaci šroubů standardu VESA. Příliš dlouhé šrouby mohou poškodit vnitřek televizoru.
- Při montážích na stěnu, které neodpovídají specifikaci šroubů standardu VESA, se může délka šroubů lišit v závislosti na specifikaci sady pro upevnění na zeď.
- Neutahujte šrouby příliš pevně. Mohlo by dojít k poškození televizoru nebo k jeho pádu a následně ke zranění osob. Společnost Samsung není zodpovědná za tento druh poškození nebo zranění.
- Společnost Samsung není zodpovědná za poškození výrobku nebo zranění osoby v případě použití držáku na zeď jiného než uvedeného, popřípadě držáku, který neodpovídá standardu VESA, nebo v případě nedodržení pokynů k instalaci výrobku.
- Neprovádějte montáž televizoru na stěnu se sklonem větším než 15 stupňů.
- V následující tabulce jsou uvedeny standardní rozměry sad pro upevnění na zeď.

Jednotka: mm

Název modelu	Specifikace otvorů pro šrouby standardu VESA (A * B) v milimetrech	Standardní šroub	Množství
U28R55*	75,0 x 75,0	M4	4

— Sadu pro upevnění na zeď neinstalujte, když je televizor zapnutý. Mohlo by dojít ke zranění osob elektrickým proudem.



# Instalace

## Přípevnění stojanu

— Než výrobek sestavíte, položte jej na rovnou a stabilní plochu tak, aby obrazovka směřovala dolů.

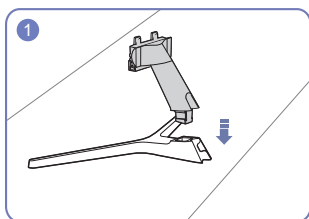

Zapojte konektor stojanu do stojanu ve směru znázorněném na obrázku.

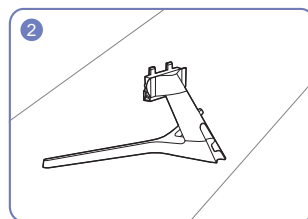

Zkontrolujte, zda je konektor stojanu pevně připojen.

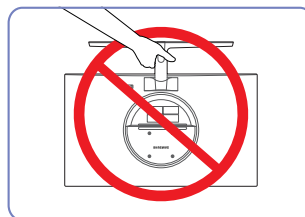

**Upozornění**

Nedržte výrobek vzhůru nohama pouze za stojan.



**Upozornění**

Na monitor netlačte. Mohlo by dojít k poškození monitoru.

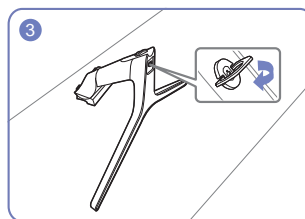

Otočte spojovacím šroubem na spodní straně stojanu nadoraz, aby byl stojan zcela upevněn.

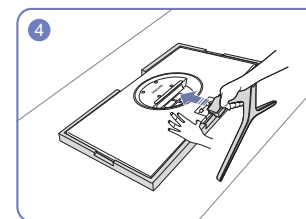

Na podlahu umístěte ochranný prostředek Styrofoam (podložka), který je součástí balení, a umístěte výrobek na prostředek Styrofoam horní částí směrem dolů podle nákresu. Nemáte-li k dispozici prostředek Styrofoam, použijte silnou sedací podložku.



Držte hlavní těleso výrobku rukou tak, jak je znázorněno na obrázku. Zasuňte sestavený stojan do tělesa výrobku ve směru šipky znázorněné na obrázku.

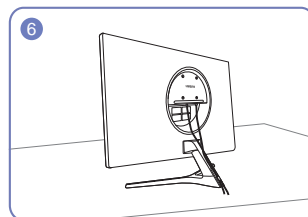

Podle obrázku připojte napájecí a signálový kabel.

## Sejmutí stojanu

— Před demontáží stojanu z monitoru umístěte monitor na rovný a stabilní povrch obrazovkou směrem dolů.

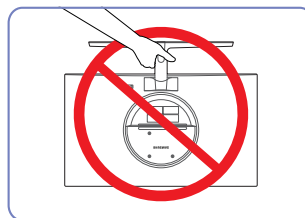

### Upozornění

Nedržte výrobek vzhůru nohama pouze za stojan.



### Upozornění

Na monitor netlačte. Mohlo by dojít k poškození monitoru.

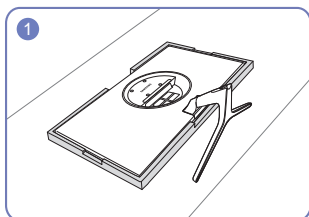

1 Na podlahu umístěte ochranný prostředek Styrofoam (podložka), který je součástí balení, a umístěte výrobek na prostředek Styrofoam horní částí směrem dolů podle nákresu. Nemáte-li k dispozici prostředek Styrofoam, použijte silnou sedací podložku.

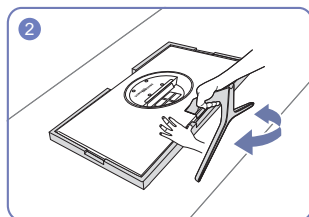

2 Chcete-li odmontovat stojan od monitoru, zatlačte jednou rukou na spodní část monitoru a druhou rukou kývejte stojanem ze strany na stranu tak, aby mezi monitorem a stojanem vznikla mezera.

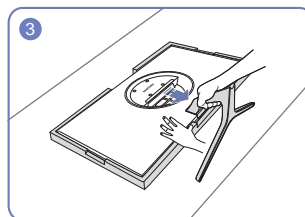

3 Zatlačte jednou rukou na spodní část monitoru a druhou rukou zatáhněte za stojan ve směru šipky na obrázku.

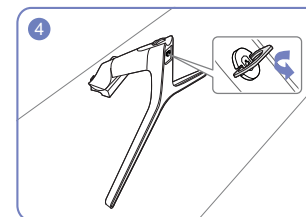

4 Vytáhněte konektor stojanu ze stojanu otáčením závitu ve směru šipky znázorněné na obrázku.

# Kapitola 03

## Připojení a používání vstupních zařízení

### Před montáží monitoru si přečtěte následující pokyny.

- 1 Před instalací produktu ověřte tvar obou portů dodaných signálových kabelů a tvar a umístění portů na produktu a externím zařízení.
- 2 Před instalací produktu nezapomeňte z produktu i z externího zařízení odpojit napájecí kabely. Zabráníte tím poškození produktu v důsledku zkratu či nadproudu.
- 3 Po správném zapojení všech signálových kabelů připojte napájecí kabely zpět k produktu a externímu zařízení.
- 4 Po dokončení instalace si v zájmu správného používání produktu nezapomeňte přečíst uživatelskou příručku, která obsahuje další informace o funkcích produktu, bezpečnostních opatřeních aj.

### Připojení a užívání PC

Použijte připojení vhodné pro váš počítač.

- Dostupné konektory a kabely se mohou u různých výrobků lišit.
- Dostupné konektory se mohou lišit podle typu výrobku.

### Připojení pomocí kabelu HDMI



Nejdříve odpojte napájecí kabely monitoru a dalších zařízení (např. počítač, settop box atd.).

HDMI IN 1, HDMI IN 2



- Při připojování kabelu HDMI použijte kabel dodaný společně se součástmi monitoru. Použití jiného kabelu HDMI, než který byl dodán společností Samsung, může způsobit snížení kvality obrazu.

## Připojení pomocí kabelu HDMI-DVI

 Nejdříve odpojte napájecí kabely monitoru a dalších zařízení (např. počítač, settop box atd.).

HDMI IN 1, HDMI IN 2



- Funkce zvuku není podporována, pokud je zdrojové zařízení připojeno kabelem HDMI-DVI.
- Optimální rozlišení nemusí být v propojení kabelem HDMI-DVI k dispozici.

## Připojení pomocí kabelu DP

 Nejdříve odpojte napájecí kabely monitoru a dalších zařízení (např. počítač, settop box atd.).

DP IN



- Doporučujeme použít kabel DP kratší než 1,5 m. Kabel delší než 1,5 m může mít vliv na kvalitu obrazu.

## Připojení sluchátek nebo sluchátek do uší



- Aktivujete-li zvuk prostřednictvím kabelu HDMI-HDMI nebo DP, použijte sluchátka nebo sluchátka do uší.
- Konektor sluchátek podporuje pouze 3-vodičový konektor typu TRS (tip-ring-sleeve).

## Připojení napájení

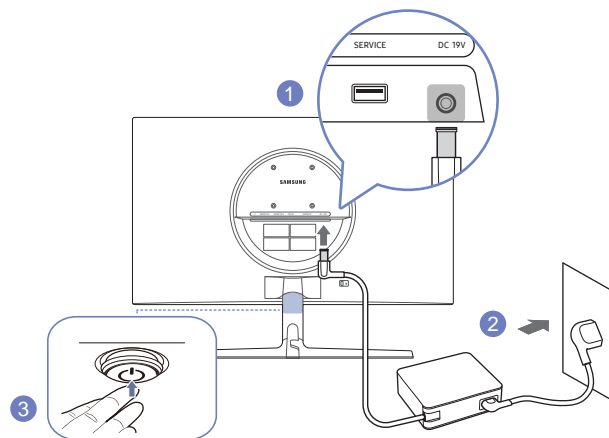

- 1 Připojte napájecí kabel k adaptéru AC/DC. Poté připojte adaptér AC/DC ke konektoru DC 19V na zadní straně cloudboxu.
  - 2 Dále připojte napájecí kabel do elektrické zásuvky.
  - 3 Zapněte výrobek stisknutím tlačítka JOG na jeho spodní straně.
- Výstupní napětí se přepne automaticky.

## Uspořádání připojených kabelů

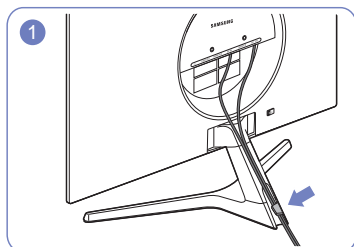

1 Zapojte kabely do příslušných konektorů a protáhněte je kroužkem na zadní straně stojanu.

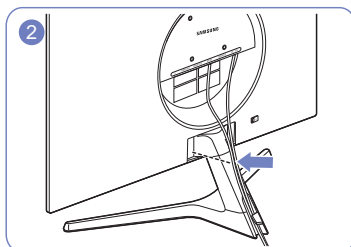

2 Zatlačte kabely blíže ke stojanu.

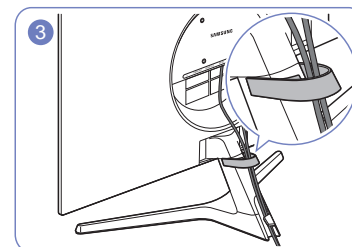

3 Protáhněte kabely DRŽÁKEM KABELŮ.

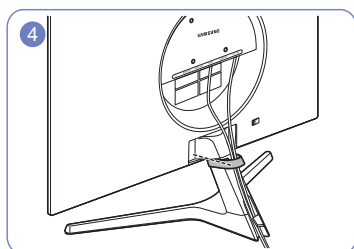

4 Upevněte DRŽÁK KABELŮ ke stojanu. (typ s HÁČKEM)

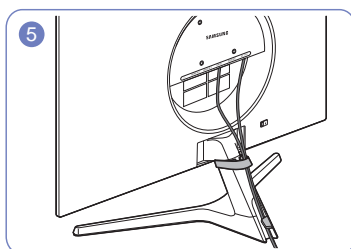

5 Uspořádání kabeláže je dokončeno.

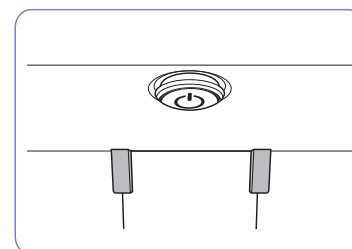

Pohled zředu

---

## Správné držení těla při používání monitoru



Zde jsou pokyny pro správné držení těla při používání monitoru:

- Snažte se držet rovná záda.
- Vzdálenost očí od obrazovky by měla být 45 až 50cm a na obrazovku byste se měli dívat směrem mírně dolů.
- Mějte obrazovku přímo před sebou.
- Nastavte úhel tak, aby obrazovka neodrážela světlo.
- Mějte lokty v pravém úhlu a udržujte paže v rovině s hřbetem ruky.
- Lokty by měly svírat zhruba pravý úhel.
- Nastavte výšku monitoru tak, aby byla chodidla položena na zemi a kolena udržujte v úhlu 90 stupňů nebo větším. Udržujte paže v pozici pod úrovní srdce.
- Úlevu od únavy očí dosáhnete prováděním očních cviků nebo pravidelným mrkáním.

---

## Instalace ovladače

- Nastavení optimálního rozlišení a frekvence monitoru zajistíte instalací příslušného ovladače zařízení.
- Chcete-li nainstalovat nejnovější verzi ovladače produktu, stáhněte si ji z webu Samsung na adrese <http://www.samsung.com>.

## Nastavení optimálního rozlišení

Při prvním zapnutí monitoru po zakoupení se zobrazí informační zpráva o nastavení optimálního rozlišení.

Vyberte jazyk v informační zprávě a změňte rozlišení ve vašem počítači na optimální hodnotu.

- Pokud není vybráno optimální rozlišení, zpráva se zobrazí až třikrát po určitou dobu, a to i v případě, že dojde k vypnutí a opětovnému zapnutí monitoru.
- Pokud chcete nastavit optimální rozlišení pro svůj počítač. Přečtěte si (otázky a odpovědi) → [„Jak lze změnit rozlišení?“](#)

## Seznam grafických karet podporujících formát HDR10

Formát HDR10 je dostupný pouze u systémů Windows 10 s grafickými kartami, které podporují správu digitálních práv Play Ready 3.0 (pro chráněný obsah HDR). Pro formát HDR10 používejte níže uvedené grafické karty.

- NVIDIA GeForce 1000 series nebo vyšší
  - AMD Radeon™ RX 400 series nebo vyšší
  - Intel UHD Graphics 600 series nebo vyšší
- Doporučujeme používat grafické karty, které podporují hardwarově akcelerované dekódování 10bitového videa pro videokodeky HDR.

# Kapitola 04

## Nastavení obrazovky

Průvodce funkčními tlačítky →  → **Picture**

Nakonfigurujte nastavení obrazovky, jako je například jas. K dispozici je podrobný popis všech funkcí. Pokud jde o podrobnosti, viz váš produkt.

— Dostupné funkce se mohou lišit v závislosti na modelu monitoru. Barva a tvar vlastních součástí se může lišit od vzhledu na obrázku. Změna technických parametrů za účelem vylepšení je vyhrazena bez předchozího upozornění.

## SAMSUNG MAGIC Bright

Tato nabídka poskytuje optimální kvalitu obrazu vhodnou pro prostředí, kde bude výrobek používán.

- Tato nabídka není k dispozici, pokud je aktivována funkce **Eco Saving Plus**.
- Tato nabídka není k dispozici, pokud je aktivována funkce **Game Mode**.
- Tato nabídka není k dispozici, pokud je aktivována funkce **Eye Saver Mode**.
- Není k dispozici, pokud je funkce **PIP/PBP Mode** nastavena na hodnotu **On**.

### V režimu PC

- **Custom**: Podle potřeby přizpůsobte kontrast a jas.
- **Standard**: Umožňuje získat kvalitu obrazu pro úpravu dokumentů nebo používání Internetu.
- **Cinema**: Umožňuje získat jas a ostrost monitorů vhodných pro sledování videa a obsahu disku DVD.
- **Dynamic Contrast**: Umožňuje získat vyvážený jas prostřednictvím automatického nastavení kontrastu.

### V režimu AV

Je-li externí vstup připojen prostřednictvím konektoru HDMI/DP a režim **PC/AV Mode** je nastaven na hodnotu **AV**, bude mít funkce **SAMSUNG MAGIC Bright** k dispozici čtyři automatická nastavení obrazu (**Dynamic**, **Standard**, **Movie** a **Custom**), která jsou továrně přednastavena. Můžete zvolit nastavení **Dynamic**, **Standard**, **Movie** nebo **Custom**. Při zvolení možnosti **Custom** je obraz automaticky nastaven podle vašeho vlastního nastavení.

- **Dynamic**: Volbou tohoto nastavení získáte ostřejší obraz než v režimu **Standard**.
- **Standard**: Tento režim zvolte, pokud je okolí jasné.
- **Movie**: Tento režim zvolte, pokud je okolí tmavé. Režim je energeticky úsporný a šetří vaše oči.
- **Custom**: Tento režim zvolte, pokud chcete nastavit obraz podle vlastní volby.

---

## Brightness

Nastavení celkového jasu obrazu. (Rozsah: 0–100)

Čím vyšší bude hodnota jasu, tím bude obraz světlejší.

- Tato nabídka není k dispozici, pokud je funkce **SAMSUNG MAGICBright** nastavena na režim **Dynamic Contrast**.
- Tato nabídka není k dispozici, pokud je aktivována funkce **Eco Saving Plus**.
- Tato nabídka není k dispozici, pokud je aktivována funkce **Eye Saver Mode**.

## Contrast

Nastavení kontrastu mezi objekty a pozadím (Rozsah: 0–100)

Čím vyšší bude hodnota kontrastu, tím budou objekty na obrazovce zřetelnější.

- Tato možnost není k dispozici, pokud je **SAMSUNG MAGICBright** v režimu **Cinema** nebo **Dynamic Contrast**.
- Tato nabídka není k dispozici, pokud je aktivována funkce **Game Mode**.
- Tato nabídka není dostupná, pokud je položka **PIP/PBP Mode** nastavena na **On** a položka **Screen Size** nastavena na  (režim PBP).

## Sharpness

Zvýrazňuje nebo rozmazává obrysy objektů (Rozsah: 0–100)

Čím bude hodnota vyšší, tím budou obrysy objektů výraznější.

- Tato možnost není k dispozici, pokud je **SAMSUNG MAGICBright** v režimu **Cinema** nebo **Dynamic Contrast**.
- Tato nabídka není k dispozici, pokud je aktivována funkce **Game Mode**.
- Není k dispozici, pokud je funkce **PIP/PBP Mode** nastavena na hodnotu **On**.

---

## Color

Nastavte odstín obrazovky.

- Tato nabídka není k dispozici, pokud je funkce **SAMSUNG MAGICBright** nastavena na režim **Cinema** nebo **Dynamic Contrast**.
- Tato nabídka není k dispozici, pokud je aktivována funkce **Game Mode**.
- Tato nabídka není k dispozici, pokud je aktivována funkce **Eye Saver Mode**.
- Není k dispozici, pokud je funkce **PIP/PBP Mode** nastavena na hodnotu **On**.
- **Red**: Nastavení úrovně sytosti červené. Hodnoty blížící se 100 znamenají větší intenzitu barvy.
- **Green**: Nastavení úrovně sytosti zelené. Hodnoty blížící se 100 znamenají větší intenzitu barvy.
- **Blue**: Nastavení úrovně sytosti modré. Hodnoty blížící se 100 znamenají větší intenzitu barvy.
- **Color Tone**: Vyberte barevný odstín, který nejlépe odpovídá vašim požadavkům na zobrazení.
  - **Cool 2**: Umožňuje nastavit teplotu barev na chladnější hodnotu než **Cool 1**.
  - **Cool 1**: Umožňuje nastavit teplotu barev na chladnější hodnotu než režim **Normal**.
  - **Normal**: Zobrazí standardní teplotu barev.
  - **Warm 1**: Umožňuje nastavit teplotu barev na teplejší hodnotu než režim **Normal**.
  - **Warm 2**: Umožňuje nastavit teplotu barev na teplejší hodnotu než **Warm 1**.
  - **Custom**: Přizpůsobí teplotu barev.
- Pokud je externí vstup připojen prostřednictvím rozhraní HDMI/DP a režim **PC/AV Mode** je nastaven na hodnotu **AV**, funkce **Color Tone** má čtyři možnosti nastavení teploty barev (**Cool**, **Normal**, **Warm** a **Custom**).
- **Gamma**: Nastavení střední úrovně jasu.
  - **Mode1** / **Mode2** / **Mode3**



---

## SAMSUNG MAGIC Upscale

Funkce **SAMSUNG MAGIC Upscale** slouží ke zvýšení úrovně detailů a živosti obrazu.

Účinek funkce je patrnější u obrázků s malým rozlišením.

- Tato nabídka není k dispozici, pokud je funkce **SAMSUNG MAGIC Bright** nastavena na režim **Cinema** nebo **Dynamic Contrast**.
- Tato nabídka není k dispozici, pokud je aktivována funkce **Game Mode**.
- Není k dispozici, pokud je funkce **PIP/PBP Mode** nastavena na hodnotu **On**.
  - **Off / Mode1 / Mode2**
- V porovnání s režimy **Mode1**, **Mode2** má větší účinek.

## HDMI Black Level

Je-li přehrávač DVD nebo set-top box připojen k výrobku prostřednictvím rozhraní HDMI, může v závislosti na připojeném vstupním zařízení docházet ke snižování kvality obrazu (snižování kvality kontrastu/barev, úrovně černé atd.).

V takovém případě je možné použít k úpravě kvality obrazu funkci **HDMI Black Level**.

- Tato funkce je dostupná pouze v režimu **HDMI**.
- Není k dispozici, pokud je funkce **PIP/PBP Mode** nastavena na hodnotu **On**.
  - **Normal**: Tento režim vyberte, pokud nedochází ke snižování úrovně kontrastu.
  - **Low**: Tento režim vyberte k omezení úrovně černé a zvýšení úrovně bílé, pokud dochází ke snižování úrovně kontrastu.
- **HDMI Black Level** nemusí být kompatibilní s některými zdrojovými zařízeními.
- Funkce **HDMI Black Level** se aktivuje pouze při určitém rozlišení **AV**, například 720P při 60 Hz a 1080P při 60 Hz.

---

## Eye Saver Mode

V tomto režimu je nastavena optimální kvalita obrazu, která snižuje námahu očí.

TÜV Rheinland „Low Blue Light Content“ představuje certifikaci pro výrobky, které splňují požadavky na nižší intenzitu modrého světla. Je-li u položky **Eye Saver Mode** nastavena možnost **On**, intenzita modrého světla o vlnové délce přibližně 400 nm klesne tak, aby byla zajištěna optimální kvalita obrazu potřebná ke snížení namáhání očí. Intenzita modrého světla bude zároveň nižší než ve výchozím nastavení, což je prokázáno testy společnosti TÜV Rheinland a udělením certifikace, která osvědčuje splnění požadavků norem TÜV Rheinland „Low Blue Light Content“.

## Game Mode



Konfigurujte nastavení obrazovky produktu pro herní režim.

Funkci použijte, pokud hrajete hry na počítači, nebo je-li připojena herní konzola, jako například PlayStation™ nebo Xbox™.

- Tato nabídka není k dispozici, pokud je aktivována funkce **Eye Saver Mode**.
- Dojde-li k vypnutí monitoru, aktivaci režimu úspory energie nebo změně vstupního zdroje, přejde režim **Game Mode** do stavu **Off** i v případě, že je nastaven na **On**.
- Chcete-li, aby režim **Game Mode** zůstal stále zapnutý, zaškrtněte možnost **Always On**.
- Není k dispozici, pokud je funkce **PIP/PBP Mode** nastavena na hodnotu **On**.

## Response Time

Zrychlením frekvence odezvy panelu získáte živější a přirozenější obraz videa.

- Režim **Standard** používejte, pokud právě nepřehráváte videa a nehrajete hry.
- Tato nabídka není dostupná, pokud je položka **PIP/PBP Mode** nastavena na **On** a položka **Screen Size** nastavena na  /  /  (režim PBP).

---

## Screen Ratio

Umožňuje změnit velikost obrazu.

- Tato nabídka není dostupná, pokud je položka **PIP/PBP Mode** nastavena na **On** a položka **Screen Size** nastavena na  (režim PBP).

### V režimu PC

- **Auto**: Obraz se zobrazuje s poměrem stran odpovídajícím vstupnímu zdroji.
- **Wide**: Obraz se zobrazuje na celou obrazovku bez ohledu na poměr stran vstupního zdroje.

### V režimu AV

- **4:3**: Zobrazí obraz v poměru 4:3. Vhodné pro videa a standardní vysílání.
  - **16:9**: Obraz se zobrazuje v poměru 16:9.
  - **Screen Fit**: Obraz se zobrazuje v původním poměru 16:9 bez oříznutí.
- Tato funkce nemusí být v závislosti na konektorech monitoru podporována.
  - Změna parametru **Screen Ratio** je dostupná při splnění následujících podmínek.
    - Vstupní zdroj má rozlišení 480p, 576p, 720p nebo 1080p a monitor zobrazuje normálně. (Některé modely nemusí uvedené signály podporovat.)
    - Tyto možnosti lze nastavit pouze v případě, že je externí vstup připojen prostřednictvím portu HDMI/DP a položka **PC/AV Mode** je nastavena na hodnotu **AV**.

---

## Screen Adjustment

- Tato možnost je k dispozici, pouze pokud je funkce **PC/AV Mode** nastavena na **AV**.
- Tato nabídka je k dispozici pouze tehdy, pokud je funkce **Screen Ratio** nastavena na možnost **Screen Fit** v režimu **AV**.
  - Pokud je signál 480p, 576p, 720p nebo 1080p připojen v režimu **AV** a monitor může zobrazovat normálně, vyberte možnost **Screen Fit** a upravte horizontální a vertikální polohu v 0 až 6 úrovních.

### Konfigurace funkce H-Position & V-Position

**H-Position**: Přesune obraz doleva nebo doprava.

**V-Position**: Posuňte obrazovku nahoru nebo dolů.

# Kapitola 05

## Konfigurace nastavení PIP/PBP

Průvodce funkčními tlačítky →  → PIP/PBP

K dispozici je podrobný popis všech funkcí. Pokud jde o podrobnosti, viz váš produkt.

— Dostupné funkce se mohou lišit v závislosti na modelu monitoru. Barva a tvar vlastních součástí se může lišit od vzhledu na obrázku. Změna technických parametrů za účelem vylepšení je vyhrazena bez předchozího upozornění.

### PIP/PBP Mode

Aktivace nebo deaktivace funkce **PIP/PBP Mode**.

Funkce PIP (Picture in Picture) umožňuje rozdělit obrazovku na dvě části. Jedno zdrojové zařízení je zobrazeno na hlavní obrazovce a druhé zdrojové zařízení je současně zobrazeno ve vložených oknech.

Funkce PBP (Picture by Picture) rozdělí obrazovku na poloviny a zobrazí současně výstup ze dvou různých vstupních zařízení na levé a pravé straně obrazovky.

- Režim **PIP/PBP** je kompatibilní se systémem Windows 7, Windows 8 a Windows 10.
- V závislosti na specifikacích použité grafické karty nemusí být funkce **PIP/PBP** dostupná. Pokud jste nastavili režim **PIP/PBP** a obrazovka je při optimálním rozlišení prázdná, vyberte v počítači možnost Ovládací panely → Zobrazení → Rozlišení obrazovky a klepněte na možnost **Rozpoznat**. (Pokyny v systému Windows 7.) Pokud je obrazovka při optimálním rozlišení prázdná, změňte rozlišení na 1280 × 1024.

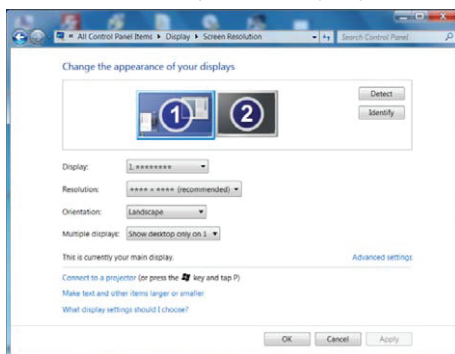

- Obrazovka může krátce zablikat nebo se zobrazit se zpožděním, když aktivujete nebo deaktivujete funkci **PIP/PBP** nebo když změníte velikost obrazovky s aktivovanou funkcí **PIP/PBP**. Tyto projevy mohou zesílit, pokud jsou počítač a monitor připojeny ke dvěma nebo více vstupním zdrojům. Nijak to nesouvisí s funkcí monitoru. K tomuto problému dochází převážně tehdy, je-li zpožděn přenos videosignálu do monitoru kvůli výkonu grafické karty.
- Po aktivaci funkce **PIP/PBP** nebude možné automaticky přepnout na optimální rozlišení z důvodu problému s kompatibilitou mezi grafickou kartou a systémem Windows. Nastavte **PIP/PBP Mode** na hodnotu **Off**. Nebo monitor restartujte a v rozhraní systému Windows nastavte optimální hodnotu rozlišení.
- Pokud je na monitoru nastaveno nekompatibilní rozlišení, může se projevit nezvyklým zobrazením nebo prázdnou obrazovkou. Nastavte podporované rozlišení dle tabulky standardních režimů signálu.

## Screen Size

Vyberte velikost a poměr stran vložené obrazovky.

- 

## Position

Z dostupných možností vyberte polohu vložené obrazovky.

- 

— Tato funkce není k dispozici, je-li vybrán režim PBP.

— Obrazovka může blikat, pokud je vstupní zdroj nestabilní.

## Sound Source

Nastavte, z které obrazovky chcete poslouchat zvuk.

### Režim PBP



### Režim PIP



## Source

Vyberte zdroj pro každou obrazovku.

### Režim PBP (funkce je dostupná v režimu PBP(Screen Size ))

— Vstupní zdroj pro jednotlivé obrazovky se změní.

— Obrazovka může blikat, pokud je vstupní signál nestabilní.

— Pokud jsou vstupní signály levé a pravé obrazovky stejné, nelze danou operaci provést.

— Po zobrazení průvodce funkčními tlačítky posuňte tlačítko JOG doleva, vyberte ikonu  a tlačítko JOG stiskněte. Zobrazí se stejná nabídka pro nastavení zdroje PBP. Režim se přepíná v pořadí **DisplayPort** → **HDMI1** → **HDMI2**.

### Režim PIP (funkce je dostupná v režimu PIP(Screen Size / / ))

— Vstupní zdroj pro vloženou obrazovku se změní.

— S výjimkou aktuálního vstupního zdroje hlavní obrazovky bude možné vybrat ostatní dva vstupní zdroje. Použijte funkční tlačítko, přejděte na  → **PIP/PBP Mode** → **Source** a vyberte vstupní zdroj.

— Obrazovka může blikat, pokud je vstupní signál nestabilní.

— Po zobrazení průvodce funkčními tlačítky posuňte tlačítko JOG doleva, vyberte ikonu  a tlačítko JOG stiskněte. Hlavní obrazovku bude možné přepínat v pořadí **DisplayPort** → **HDMI1** → **HDMI2**. S výjimkou aktuálního vstupního zdroje vložené obrazovky bude možné pro hlavní obrazovku vybrat ostatní dva vstupní zdroje.

## Screen Ratio

Vyberte velikost obrazu jednotlivých obrazovek.

### Režim PBP (funkce je dostupná v režimu PBP(Screen Size ))

#### V režimu PC

- **Auto:** Zobrazení obrazu podle poměru stran odpovídajícímu vstupnímu zdroji jednotlivých obrazovek.
- **Wide:** Obraz se zobrazuje na celou obrazovku bez ohledu na poměr stran vstupního zdroje jednotlivých obrazovek.

#### V režimu AV

- **4:3:** Zobrazí obraz vložené obrazovky v poměru 4:3. Vhodné pro videa a standardní vysílání.
- **16:9:** Zobrazí obraz vložené obrazovky v poměru 16:9.
- **Screen Fit:** Zobrazení obrazu vložené obrazovky s původním poměrem stran bez jakéhokoli oříznutí.

— Tato funkce nemusí být v závislosti na konektorech monitoru podporována.

— Změnu velikosti obrazovky lze provést po splnění následujících podmínek.

— Vstupní zdroj má rozlišení 480p, 576p, 720p nebo 1080p a monitor zobrazuje normálně. (Některé modely nemusí uvedené signály podporovat.).

— Tyto možnosti lze nastavit pouze v případě, že je externí vstup připojen prostřednictvím portu HDMI/DP a položka **PC/AV Mode** je nastavena na hodnotu **AV**.

### Režim PIP (funkce je dostupná v režimu PIP (Screen Size / / ))

#### V režimu PC

- **Auto:** Zobrazení obrazu podle poměru stran odpovídajícímu vstupnímu zdroji jednotlivých obrazovek.
- **Wide:** Obraz se zobrazuje na celou obrazovku bez ohledu na poměr stran vstupního zdroje jednotlivých obrazovek.

#### V režimu AV

- **4:3:** Zobrazí obraz vložené obrazovky v poměru 4:3. Vhodné pro videa a standardní vysílání.
- **16:9:** Zobrazí obraz vložené obrazovky v poměru 16:9.
- **Screen Fit:** Zobrazení obrazu vložené obrazovky s původním poměrem stran bez jakéhokoli oříznutí.

— Tato funkce nemusí být v závislosti na konektorech monitoru podporována.

— Změnu velikosti obrazovky lze provést po splnění následujících podmínek.

— Vstupní zdroj má rozlišení 480p, 576p, 720p nebo 1080p a monitor zobrazuje normálně. (Některé modely nemusí uvedené signály podporovat.).

— Tyto možnosti lze nastavit pouze v případě, že je externí vstup připojen prostřednictvím portu HDMI/DP a položka **PC/AV Mode** je nastavena na hodnotu **AV**.

---

## Contrast

Režim PBP (funkce je dostupná v režimu PBP(Screen Size ))

Nastavte úroveň kontrastu pro každou obrazovku.

Režim PIP (funkce je dostupná v režimu PIP(Screen Size  /  / ))

Nastavte úroveň kontrastu pro vloženou obrazovku.

# Kapitola 06

## Nastavení hodnot OSD (zobrazení na obrazovce)

Průvodce funkčními tlačítky →  → [On Screen Display](#)

K dispozici je podrobný popis všech funkcí. Pokud jde o podrobnosti, viz váš produkt.

— Dostupné funkce se mohou lišit v závislosti na modelu monitoru. Barva a tvar vlastních součástí se může lišit od vzhledu na obrázku. Změna technických parametrů za účelem vylepšení je vyhrazena bez předchozího upozornění.

### Transparency

Nastavení průhlednosti pro okna nabídek.

### Position

#### H-Position

Přesune polohu nabídky doleva nebo doprava.

#### V-Position

Posuňte polohu nabídky nahoru nebo dolů.

### Language

Nastavuje jazyk nabídky.

— Nastavení jazyka má vliv pouze na jazyk nabídky na obrazovce.

— Nemá vliv na fungování aplikací v počítači.

### Display Time

Nabídka OSD automaticky zmizí, pokud nebude po určitou dobu používána.

Funkce **Display Time** slouží k nastavení doby, po jejímž uplynutí má nabídka OSD zmizet.

# Kapitola 07

## Nastavení a resetování

Průvodce funkčními tlačítky →  → **System**  
K dispozici je podrobný popis všech funkcí. Pokud jde o podrobnosti, viz váš produkt.

— Dostupné funkce se mohou lišit v závislosti na modelu monitoru. Barva a tvar vlastních součástí se může lišit od vzhledu na obrázku. Změna technických parametrů za účelem vylepšení je vyhrazena bez předchozího upozornění.

## Self Diagnosis

— Není k dispozici, pokud je funkce **PIP/PBP Mode** nastavena na hodnotu **On**.

1 Pomocí průvodce funkčními tlačítky přejděte na  → **System** → **Self Diagnosis**.

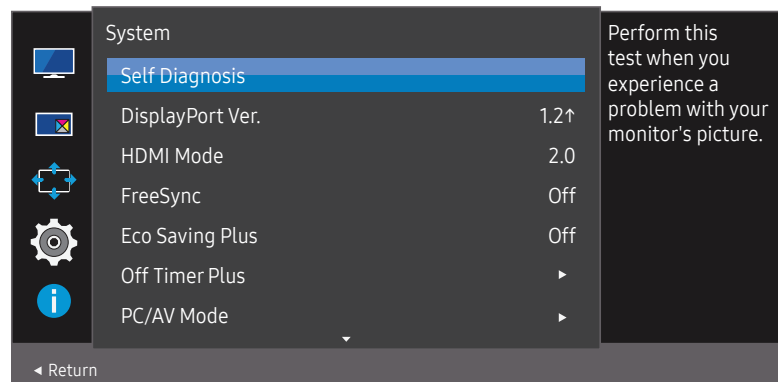

2 Vyberte **OK**, pokud se objeví následující obrazovka.

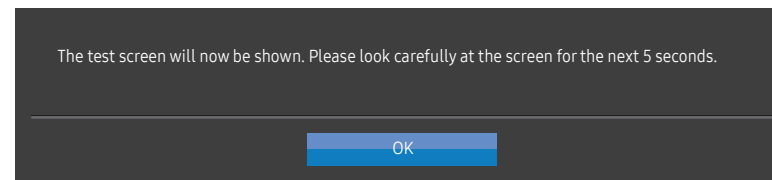

• Zobrazení testovací obrazovky.



— Během automatické diagnostiky nikdy výrobek nevypínejte, ani neměňte vstupní zdroj. Je-li to možné, nepokoušejte se testování přerušit.



### 3 Podle výsledku testu vyberte **Yes / No / Show Again**.

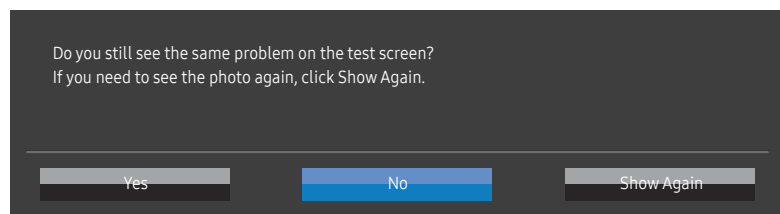

- Při výběru **Yes** uvidíte následující obrazovku.

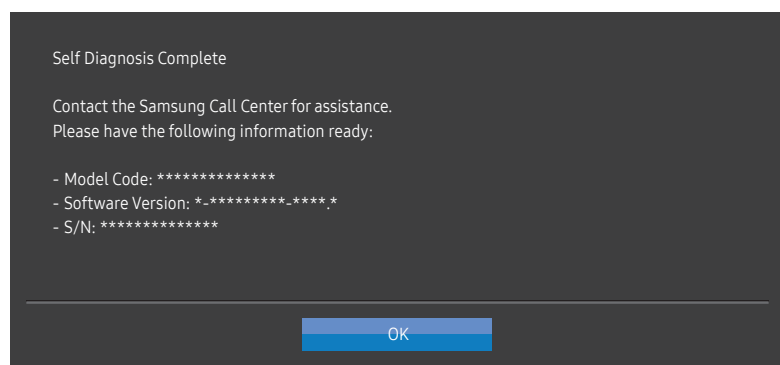

- Při výběru **No** uvidíte následující obrazovku.

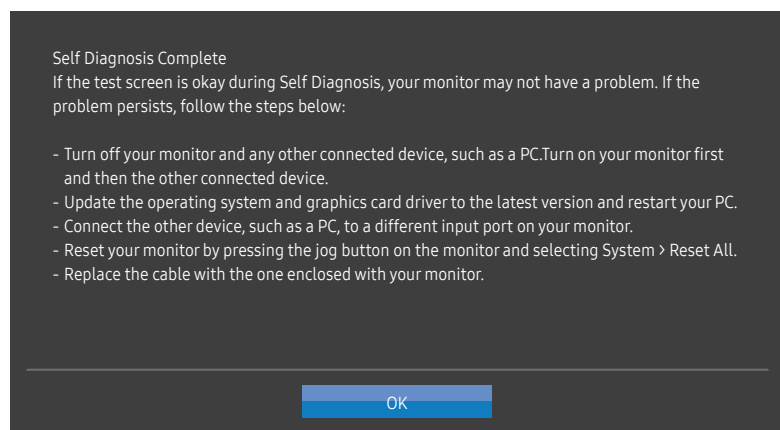

## DisplayPort Ver.

Vyberte verzi rozhraní DisplayPort, kterou chcete použít.

- Nesprávné nastavení může způsobit zobrazení prázdné obrazovky. V takovém případě zkontrolujte specifikace zařízení.
- Pokud monitor (při nastavení na režim **DisplayPort**) zobrazí zprávu **Check the cable connection and the settings of the source device**, stiskem tlačítka JOG zobrazte obrazovku průvodce funkčními tlačítky a následně vyberte  → **System** → **DisplayPort Ver.** → **1.1** nebo **1.2**.

## HDMI Mode

Vyberte režim HDMI, který chcete použít.

- Podporované zařízení a rozlišení se může lišit v závislosti na verzi.
- Po změně verze může obrazovka blikat.
- Když u položky **HDMI Mode** nastavíte **1.4**, některá vysoká rozlišení nemusí být podporována z důvodu omezení šířky pásma protokolu HDMI 1.4.
- Nemá-li nastavení vhodné, může se zobrazit prázdná obrazovka. V takovém případě zkontrolujte specifikace zařízení.
- Tato nabídka není dostupná, pokud je položka **PIP/PBP Mode** nastavena na **On** a položka **Screen Size** nastavena na  (režim PBP).

## FreeSync

Technologie **FreeSync** je řešení eliminující trhání obrazovky bez obvyklého zpoždění a latence. Tato funkce eliminuje trhání a zpoždění obrazovky v průběhu hry. Získejte lepší zážitek ze hry. Zobrazené položky nabídky funkce **FreeSync** na monitoru se mohou lišit v závislosti na modelu monitoru a kompatibilitě s grafickou kartou AMD.

- **Off**: Slouží k deaktivaci funkce **FreeSync**.
- **On**: Zapněte funkci **FreeSync** grafické karty AMD. Při hraní některých her se může objevit problikávání.

Při použití funkce **FreeSync** použijte optimální rozlišení.

Správnou metodu nastavení frekvence obnovení naleznete v části **Otázky a odpovědi** → – **Jak lze změnit frekvenci?**

— Funkce **FreeSync** se aktivuje pouze v režimu **HDMI** nebo **DisplayPort**.  
Používáte-li funkci **FreeSync**, používejte dodávaný kabel HDMI/DisplayPort.

— Není k dispozici, pokud je funkce **PIP/PBP Mode** nastavena na hodnotu **On**.

Pokud používáte funkci **FreeSync** při hraní her, může dojít k následujícím problémům:

- V závislosti na typu grafické karty, nastavení možností hry nebo přehrávaném videu může obrazovka blikat. Zkuste provést tyto akce: snižte hodnoty nastavení hry, změňte aktuální režim **FreeSync** na **Off** nebo na webu společnosti AMD zkontrolujte verzi ovladače vaší grafické karty a ovladač aktualizujte na nejnovější verzi.
- Při použití funkce **FreeSync** může blikat obrazovka z důvodu kolísání výstupní frekvence z grafické karty.
- Frekvence odezvy se může v závislosti na rozlišení během hraní hry měnit. Vyšší rozlišení obecně snižuje frekvenci odezvy.
- Může docházet k poklesu kvality zvuku monitoru.

— Pokud při používání této funkce narazíte na problémy, kontaktujte servisní středisko společnosti Samsung.

— Pokud změníte rozlišení obrazovky, když je u funkce nastavena možnost **On**, obrazovka může být vlivem grafické karty na chvíli prázdná. Nastavte funkci **FreeSync** na **Off** a změňte rozlišení.

— Funkce je nedostupná u zařízení (např. AV zařízení), která neobsahují žádnou grafickou kartu AMD. V případě použití funkce, může selhávat obrazovka.

## Seznam modelů grafických karet podporujících technologii FreeSync

Technologii **FreeSync** lze použít pouze ve spojení s určitými grafickými kartami AMD. Podporované grafické karty naleznete na následujícím seznamu:

Nainstalujte nejnovější oficiální grafické ovladače společnosti AMD podporující technologii **FreeSync**.

— Další modely grafických karet AMD, které podporují funkci **FreeSync**, najdete na webu společnosti AMD.

— Používáte-li grafickou kartu jiného výrobce, vyberte možnost **FreeSync Off**.

— Při použití funkce **FreeSync** prostřednictvím kabelu HDMI nemusí tato funkce fungovat z důvodu omezení šířky pásma určitými grafickými kartami AMD.

- Radeon™ RX Vega series
- Radeon™ RX 500 series
- Radeon™ RX 400 series
- Radeon™ R9/R7 300 series (s výjimkou R9 370/X, R7 370/X, R7 265)
- Radeon™ Pro Duo (2016 edition)
- Radeon™ R9 Nano series
- Radeon™ R9 Fury series
- Radeon™ R9/R7 200 series (s výjimkou R9 270/X, R9 280/X)

---

## Eco Saving Plus

Umožňuje snížit spotřebu energie v porovnání se spotřebou při maximální úrovni jasu.

- Tato možnost není k dispozici, pokud je **SAMSUNG MAGICBright** v režimu **Dynamic Contrast**.
- Tato nabídka není k dispozici, pokud je aktivována funkce **Game Mode**.
- Tato nabídka není k dispozici, pokud je aktivována funkce **Eye Saver Mode**.
- Není k dispozici, pokud je funkce **PIP/PBP Mode** nastavena na hodnotu **On**.
- **Off**: Deaktivuje funkci **Eco Saving Plus**.
- **Auto**: Spotřeba energie automaticky klesne o 10% oproti aktuálnímu nastavení.  
(Míra snížení spotřeby energie závisí na jasu obrazovky.)
- **Low**: Umožňuje ušetřit až 25 % energie v porovnání se spotřebou při maximální úrovni jasu.
- **High**: Umožňuje ušetřit až 50 % energie v porovnání se spotřebou při maximální úrovni jasu.

---

## Off Timer Plus

### Konfigurace režimu Off Timer

**Off Timer**: Zapněte režim **Off Timer**.

**Turn Off After**: Časovač vypnutí lze nastavit v rozsahu 1 až 23 hodin. Monitor se automaticky vypne po určitém počtu hodin.

- Tato možnost je k dispozici, pouze pokud je funkce **Off Timer** nastavena na **On**.
- U produktů určených pro trh v některých oblastech je funkce **Off Timer** nastavena tak, aby byla automaticky aktivována 4 hodiny po zapnutí monitoru. K tomu dochází v souladu s předpisy napájení. Pokud si nepřejete, aby se časovač aktivoval, přejděte na položku **[[[** → **System** → **Off Timer Plus** a nastavte položku **Off Timer** na **Off**.

### Konfigurace režimu Eco Timer

**Eco Timer**: Zapněte režim **Eco Timer**.

**Eco Off After**: **Eco Timer** lze nastavit v rozmezí 10 a 180 minut. Monitor se automaticky vypne po uplynutí určité doby.

- Tato možnost je k dispozici, pouze pokud je funkce **Eco Timer** nastavena na **On**.

---

## PC/AV Mode

Nastavte **PC/AV Mode** na hodnotu **AV**. Velikost obrazu se zvětší.

Tato možnost je užitečná při sledování filmů.

- Při připojení k počítači nastavte na hodnotu „**PC**“.
- Při připojení k zařízení AV nastavte na hodnotu „**AV**“.

— Jsou podporovány pouze produkty s oblastí zobrazení 16:9 nebo 16:10.

— Pokud se monitor nachází v režimu **HDMI, DisplayPort** a na obrazovce se objeví zpráva **Check the cable connection and the settings of the source device.**, stiskem tlačítka JOG si zobrazte obrazovku průvodce funkčními tlačítky a následně vyberte **[[[[** → **System** → **PC/AV Mode** → **HDMI, DisplayPort** → **PC** nebo **AV**.

## Source Detection

Pro rozeznání vstupního zdroje zvolte buď metodu **Auto**, nebo **Manual**.

— Není k dispozici, pokud je funkce **PIP/PBP Mode** nastavena na hodnotu **On**.

---

## Key Repeat Time

Umožňuje řídit frekvenci odezvy tlačítka, pokud je toto tlačítko stisknuto.

Lze vybrat hodnoty **Acceleration, 1 sec** nebo **2 sec**. Je-li vybrána hodnota **No Repeat**, příkaz bude reagovat jen jednou, pokud je tlačítko stisknuto.

## Power LED On

Konfigurací nastavení zapněte nebo vypněte LED napájení ve spodní části produktu.

- **Working:** LED svítí, když je produkt zapnutý.
- **Stand-by:** LED svítí, když je produkt vypnutý.

## Reset All

Umožňuje vrátit veškerá nastavení monitoru na výchozí tovární nastavení.

# Kapitola 08

## Information

Průvodce funkčními tlačítky →  → Information

K dispozici je podrobný popis všech funkcí. Pokud jde o podrobnosti, viz váš produkt.

— Dostupné funkce se mohou lišit v závislosti na modelu monitoru. Barva a tvar vlastních součástí se může lišit od vzhledu na obrázku. Změna technických parametrů za účelem vylepšení je vyhrazena bez předchozího upozornění.

## Information

Zobrazte si režim vstupního zdroje, frekvenci a rozlišení, které využívá aktuální verze monitoru.

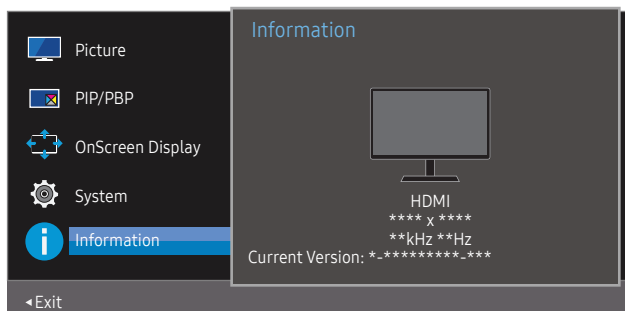

— Zobrazený obrázek se může v závislosti na modelu lišit.

## PIP

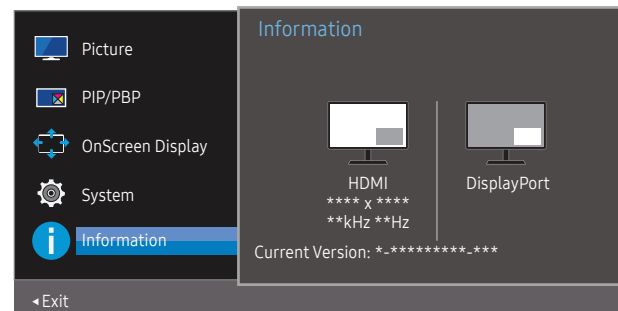

## PBP

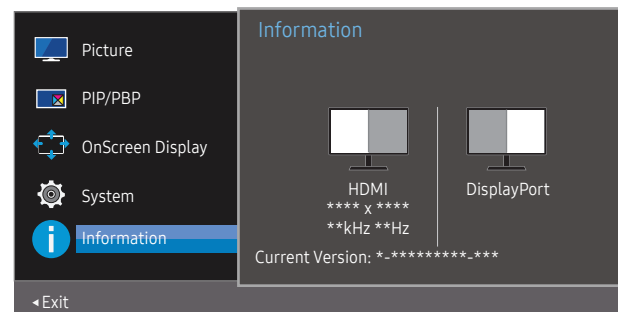

# Kapitola 09

## Instalace softwaru

### Easy Setting Box



Funkce **Easy Setting Box** umožňuje uživatelům používat monitor prostřednictvím segmentování na více oddílů.

Chcete-li nainstalovat nejnovější verzi **Easy Setting Box**, stáhněte si ji z webu Samsung na adrese <http://www.samsung.com>.

- Pokud po instalaci neprovedete restartování počítače, software nemusí pracovat správně.
- V závislosti na operačním systému počítače a na specifikacích monitoru se nemusí zobrazit ikona Easy Setting Box.
- Jestliže se nezobrazí ikona zástupce, stiskněte tlačítko F5.

### Omezení a problémy s instalací

Instalaci softwaru **Easy Setting Box** může ovlivnit grafická karta, základní deska počítače a síťové prostředí.

### Proved'te upgrade stáhnutím firmwaru z webové stránky

Otevřete si webovou stránku Samsung <http://www.samsung.com>, zadejte model produktu a stáhněte si soubor firmwaru.

- Bližší informace naleznete na webové stránce v souboru návodu pro upgrade.

### Požadavky na systém

OS	Hardware
• Windows 7 32Bit/64Bit	• Minimálně 32 MB paměti
• Windows 8 32Bit/64Bit	• Minimálně 60MB volného místa na pevném disku
• Windows 8.1 32Bit/64Bit	
• Windows 10 32Bit/64Bit	

# Kapitola 10

## Průvodce odstraňováním potíží

### Požadavky před kontaktováním centra služeb zákazníků společnosti Samsung

— Předtím, než se obrátíte na zákaznické středisko společnosti Samsung, ověřte následujícím způsobem funkci výrobku. Pokud se problém nevyřeší, kontaktujte zákaznické středisko společnosti Samsung.

#### Diagnostika produktu (problém s obrazem)

Pokud se u produktu objeví problém s obrazem, spusťte [Self Diagnosis](#) pro ověření správné funkčnosti produktu.

#### Kontrola rozlišení a frekvence

Pokud není rozlišení podporováno (viz [Tabulka standardních režimů signálu](#)), může se na krátkou dobu objevit zpráva **Not Optimum Mode**, případně se obrazovka nemusí zobrazovat správně.

— Zobrazené rozlišení se může lišit v závislosti na nastavení systému počítače a kabelech.

### Kontrolní kroky

#### Problémy při instalaci

---

##### Obrazovka se stále zapíná a vypíná.

Zkontrolujte, zda je kabel správně připojen k monitoru a počítači a zda jsou konektory správně zajištěny.

---

Pokud k televizoru nebo počítači připojíte kabel HDMI, na všech čtyřech stranách obrazovky budou prázdná místa.

Prázdná místa na obrazovce nesouvisí s funkcí televizoru.

Prázdná místa na obrazovce jsou způsobována počítačem nebo grafickou kartou. Chcete-li problém vyřešit, upravte velikost obrazu v nastaveních HDMI nebo DVI pro grafickou kartu.

Pokud nabídka nastavení grafické karty neobsahuje část s úpravou velikosti obrazu, aktualizujte ovladač grafické karty na nejnovější verzi.

(Další podrobnosti ohledně nastavení obrazu získáte od výrobce grafické karty nebo počítače.)

---

##### Z napájecího adaptéru nelze vytáhnout elektrickou zástrčku.

Po dokončení montáže nevytahujte elektrickou zástrčku.

— Elektrická zástrčka nemusí být u některých modelů k dispozici.

---

#### Problém s obrazem

---

##### Indikátor napájení nesvítí. Obrazovka se nezapne.

Zkontrolujte, zda je řádně zapojen napájecí kabel.

Pokud se u produktu objeví problém s obrazem, spusťte [Self Diagnosis](#) pro ověření správné funkčnosti produktu.

---

---

Zobrazí se zpráva **Check the cable connection and the settings of the source device..**

Zkontrolujte, zda je kabel správně připojen k monitoru.

Zkontrolujte, zda je připojené zařízení zapnuté.

Pokud se produkt nachází v režimu **HDMI** nebo **DisplayPort**, stisknutím tlačítka JOG si zobrazte obrazovku průvodce funkčními tlačítky a vyberte ikonu .

---

Zobrazí se zpráva **Not Optimum Mode.**

Tato zpráva se zobrazí v případě, že signál z grafické karty přesahuje maximální rozlišení nebo frekvenci monitoru.

Změňte maximální rozlišení a frekvenci tak, aby odpovídaly výkonu výrobku, podle tabulky standardních režimů signálu ([s.43](#)).

---

Obraz je deformovaný.

Zkontrolujte připojení kabelu k výrobku.

---

Obraz je neostrý. Obraz je rozmazaný.

Odpojte příslušenství (prodlužovací kabely apod.) a zkuste to znovu.

Nastavte doporučené rozlišení a frekvenci.

---

Obraz je nestabilní a roztřesený. V obrazu se zobrazují duchy nebo zdvojené obrysy.

Zkontrolujte, zda jsou rozlišení a frekvence počítače v rozsahu rozlišení a frekvence kompatibilní s výrobkem. Dále v případě potřeby změňte nastavení týkající se tabulky standardních režimů signálu ([s.43](#)) v této příručce a v nabídce **Information** výrobku.

---

Obraz je příliš světlý. Obraz je příliš tmavý.

Upravte nastavení **Brightness** a **Contrast**.

---

Barva obrazu je nerovnoměrná.

Změňte nastavení **Color**.

---

Barvy jsou zešedlé nebo zkráslené.

Změňte nastavení **Color**.

---

Bílá barva není skutečně bílá.

Změňte nastavení **Color**.

---

Nezobrazuje se žádný obraz a indikátor napájení bliká přibližně v půlsekundových až v sekundových intervalech.

Výrobek se nachází v úsporném režimu.

Po stisknutí libovolné klávesy na klávesnici nebo pohybu myši se obrazovka znovu zapne.

---

---

Text je rozmazaný.

Při použití operačního systému Windows (například Windows 7, Windows 8, Windows 8.1 nebo Windows 10): Přejděte na **Ovládací panely** → **Písma** → **Upravit text ClearType** a změňte na **Zapnout technologii ClearType**.

---

Přehrávání videa se zasekává.

Přehrávání velkých video souborů ve vysokém rozlišení se může zasekávat. Příčinou může být to, že videopřehrávač není optimalizován pro daný počítačový zdroj.

Zkuste soubor přehrát v jiném videopřehrávači.

---

## Problém se zvukem

---

Žádný zvuk

Znovu zkontrolujte stav připojeného zvukového kabelu a/nebo nastavte hlasitost.

Zkontrolujte hlasitost.

Zkontrolujte, zda je zvuk nastaven na ztlumení.

---

Úroveň hlasitosti je příliš nízká.

Nastavte hlasitost.

Pokud je po nastavení nejvyšší hlasitosti zvuk stále slabý, nastavte hlasitost v nastavení zvukové karty počítače nebo příslušného programu.

---

Video lze přehrávat, ale není slyšet zvuk.

Není slyšet zvuk, pokud se pro připojení vstupního zařízení používá kabel HDMI-DVI.

Připojte zařízení pomocí kabelu HDMI nebo DP.

---

## Problém se vstupním zařízením

---

Při spouštění počítače je slyšet pípání.

Pokud se při spouštění počítače ozývá pípání, doneste počítač do servisu.

---



---

## Otázky a odpovědi

— Další instrukce týkající se nastavení najdete v uživatelské příručce vašeho počítače nebo grafické karty.

---

### Jak lze změnit frekvenci?

Frekvenci nastavíte na obrazovce nastavení grafické karty.

- Systém Windows 7: Přejděte na možnost **Ovládací panely** → **Vzhled a přizpůsobení** → **Zobrazení** → **Rozlišení obrazovky** → **Upřesnit nastavení** → **Monitor** a nastavte možnost **Obnovovací frekvence** v části **Nastavení monitoru**.
  - Systém Windows 8 (Windows 8.1): Přejděte na možnost **Nastavení** → **Ovládací panely** → **Vzhled a přizpůsobení** → **Zobrazení** → **Rozlišení obrazovky** → **Upřesnit nastavení** → **Monitor** a nastavte možnost **Obnovovací frekvence** v části **Nastavení monitoru**.
  - Systém Windows 10: Přejděte na možnost **Nastavení** → **Systém** → **Zobrazení** → **Upřesňující nastavení zobrazení** → **Zobrazit vlastnosti adaptéru** → **Monitor** a upravte **Obnovovací frekvence** v části **Nastavení monitoru**.
- 

### Jak lze změnit rozlišení?

- Systém Windows 7: Rozlišení změníte v nabídce **Ovládací panely** → **Vzhled a přizpůsobení** → **Zobrazení** → **Rozlišení obrazovky** → **Upravit rozlišení**.
  - Systém Windows 8 (Windows 8.1): Rozlišení změníte v nabídce **Nastavení** → **Ovládací panely** → **Vzhled a přizpůsobení** → **Zobrazení** → **Upravit rozlišení**.
  - Systém Windows 10: Rozlišení změníte v nabídce **Nastavení** → **Systém** → **Zobrazení** → **Upřesňující nastavení zobrazení**.
- 

### Jak lze nastavit funkci úspory energie?

- Systém Windows 7: Přejděte do nabídky **Ovládací panely** → **Vzhled a přizpůsobení** → **Individuální nastavení** → **Nastavení spořiče obrazovky** → **Možnosti napájení** nebo můžete provést konfiguraci v nastavení systému BIOS počítače.
  - Systém Windows 8 (Windows 8.1): Přejděte do **Nastavení** → **Ovládací panely** → **Vzhled a přizpůsobení** → **Individuální nastavení** → **Nastavení spořiče obrazovky** → **Možnosti napájení** nebo můžete provést konfiguraci v nastavení systému BIOS počítače.
  - Systém Windows 10: Přejděte do **Nastavení** → **Individuální nastavení** → **Zamykací obrazovka** → **Nastavení časového limitu obrazovky** → **Napájení a režim spánku** nebo můžete provést konfiguraci v nastavení systému BIOS počítače.
-

# Kapitola 11

## Specifikace

### Obecné

Název modelu	U28R55*
Velikost	Třída 28 (27,9 palce / 70,8 cm)
Oblast zobrazení	620,928 mm (V) x 341,28 mm (Š)
Rozteč bodů	0,16 mm (V) x 0,16 mm (Š)
Maximální hodinová frekvence	600 MHz (HDMI, DisplayPort)
Napájení	AC100-240V~ 50/60Hz Podle střídavého napětí adaptéru. Informace o stejnosměrném napětí monitoru najdete na výrobním štítku.
Konektory signálu	HDMI, DisplayPort
Podmínky prostředí	<b>Provozní</b> Teplota: 10 °C – 40 °C (50 °F – 104 °F) Vlhkost: 10 % – 80 %, bez kondenzace <b>Skladování</b> Teplota: -20 °C – 45 °C (-4 °F – 113 °F) Vlhkost: 5 % – 95 %, bez kondenzace

- Plug-and-Play  
Tento monitor lze instalovat a používat se všemi systémy kompatibilními s funkcí Plug & Play. Tato funkce pro oboustrannou komunikaci mezi monitorem a počítačovým systémem slouží k optimalizaci nastavení monitoru. Instalace monitoru probíhá automaticky. Instalační nastavení lze v případě potřeby zvolit manuálně.
- Počet bodů panelu (v pixelech)  
Z důvodu technického postupu výroby tohoto výrobku může být u tohoto panelu LCD přibližně 1 pixel z milionu jasnější nebo tmavší. Tato skutečnost nemá vliv na funkci výrobku.
- Změna uvedených technických parametrů za účelem vylepšení je vyhrazena bez předchozího upozornění.
- Podrobné specifikace telefonu naleznete na webu Samsung.

## Tabulka standardních režimů signálu

Název modelu	U28R55*	
Synchronizace	Horizontální frekvence	30 ~ 135 kHz (HDMI, DisplayPort)
	Vertikální frekvence	50 ~ 75 Hz (HDMI, DisplayPort)
Rozlišení	Optimální rozlišení	3840 x 2160 při 60 Hz
	Maximální rozlišení	

Pokud je signál, který je součástí standardních režimů signálů, přenášen z počítače, bude nastavení obrazovky provedeno automaticky. Pokud signál z počítače nebude používat standardní režim, může se zobrazovat prázdná obrazovka a indikátor napájení bude svítit. V takovém případě změňte nastavení podle následující tabulky s přihlédnutím k uživatelské příručce grafické karty.

### Displayport

Rozlišení	Horizontální frekvence (kHz)	Vertikální frekvence (Hz)	Hodinová frekvence (MHz)	Synchronizační polarita (H/V)
IBM, 720 x 400	31,469	70,087	28,322	-/+
VESA, 640 x 480	31,469	59,940	25,175	-/-
MAC, 640 x 480	35,000	66,667	30,240	-/-
VESA, 640 x 480	37,861	72,809	31,500	-/-
VESA, 640 x 480	37,500	75,000	31,500	-/-
VESA, 800 x 600	35,156	56,250	36,000	+/+
VESA, 800 x 600	37,879	60,317	40,000	+/+
VESA, 800 x 600	48,077	72,188	50,000	+/+
VESA, 800 x 600	46,875	75,000	49,500	+/+
MAC, 832 x 624	49,726	74,551	57,284	-/-
VESA, 1024 x 768	48,363	60,004	65,000	-/-
VESA, 1024 x 768	56,476	70,069	75,000	-/-
VESA, 1024 x 768	60,023	75,029	78,750	+/+
VESA, 1152 x 864	67,500	75,000	108,000	+/+
MAC, 1152 x 870	68,681	75,062	100,000	-/-
VESA, 1280 x 720	45,000	60,000	74,250	+/+
VESA, 1280 x 800	49,702	59,810	83,500	-/+
VESA, 1280 x 1024	63,981	60,020	108,000	+/+

## Displayport

Rozlišení	Horizontální frekvence (kHz)	Vertikální frekvence (Hz)	Hodinová frekvence (MHz)	Synchronizační polarita (H/V)
VESA, 1280 x 1024	79,976	75,025	135,000	+/+
VESA, 1440 x 900	55,935	59,887	106,500	-/+
VESA, 1600 x 900	60,000	60,000	108,000	+/+
VESA, 1680 x 1050	65,290	59,954	146,250	-/+
VESA, 1920 x 1080	67,500	60,000	148,500	+/+
VESA, 2560 x 1440	88,787	59,951	241,500	+/-
VESA, 3840 x 2160	133,313	59,997	533,250	+/-

## HDMI

Rozlišení	Horizontální frekvence (kHz)	Vertikální frekvence (Hz)	Hodinová frekvence (MHz)	Synchronizační polarita (H/V)
IBM, 720 x 400	31,469	70,087	28,322	-/+
VESA, 640 x 480	31,469	59,940	25,175	-/-
MAC, 640 x 480	35,000	66,667	30,240	-/-
VESA, 640 x 480	37,861	72,809	31,500	-/-
VESA, 640 x 480	37,500	75,000	31,500	-/-
VESA, 800 x 600	35,156	56,250	36,000	+/+
VESA, 800 x 600	37,879	60,317	40,000	+/+
VESA, 800 x 600	48,077	72,188	50,000	+/+
VESA, 800 x 600	46,875	75,000	49,500	+/+
MAC, 832 x 624	49,726	74,551	57,284	-/-
VESA, 1024 x 768	48,363	60,004	65,000	-/-
VESA, 1024 x 768	56,476	70,069	75,000	-/-
VESA, 1024 x 768	60,023	75,029	78,750	+/+
VESA, 1152 x 864	67,500	75,000	108,000	+/+
MAC, 1152 x 870	68,681	75,062	100,000	-/-
VESA, 1280 x 720	45,000	60,000	74,250	+/+
VESA, 1280 x 800	49,702	59,810	83,500	-/+
VESA, 1280 x 1024	63,981	60,020	108,000	+/+
VESA, 1280 x 1024	79,976	75,025	135,000	+/+

## HDMI

Rozlišení	Horizontální frekvence (kHz)	Vertikální frekvence (Hz)	Hodinová frekvence (MHz)	Synchronizační polarita (H/V)
VESA, 1440 x 900	55,935	59,887	106,500	-/+
VESA, 1600 x 900	60,000	60,000	108,000	+/+
VESA, 1680 x 1050	65,290	59,954	146,250	-/+
VESA, 1920 x 1080	67,500	60,000	148,500	+/+
VESA, 2560 x 1440	88,787	59,951	241,500	+/-
CEA, 3840 x 2160	67,500	30,000	297,000	+/+
CEA, 3840 x 2160	135,000	60,000	594,000	+/+

### — Horizontální frekvence

Doba potřebná k vykreslení jednoho řádku obrazu ve směru zleva doprava se nazývá horizontální cyklus. Převrácená hodnota horizontálního cyklu se označuje jako horizontální frekvence. Horizontální frekvence se udává v kHz.

### — Vertikální frekvence

Opakování stejného obrazu několikrát za sekundu umožňuje zobrazení přirozeného obrazu. Frekvence opakování se nazývá „vertikální frekvence“ nebo „obnovovací frekvence“ a je uváděna v Hz.

— Tento výrobek z důvodu své konstrukce dokáže poskytovat optimální kvalitu obrazu pouze v jediném rozlišení obrazovky. Při nastavení jiného než specifikovaného rozlišení dochází ke snížení kvality obrazu. Nejvyšší kvality obrazu dosáhnete při použití doporučeného optimálního rozlišení televizoru.

— Některá rozlišení ve výše uvedené tabulce nemusí být v závislosti na specifikacích grafické karty k dispozici.

# Kapitola 12

## Příloha

### Odpovědnost za placenou službu (náklady pro zákazníky)

— Je-li tato služba požadována, můžeme vám v následujících případech bez ohledu na záruku účtovat za návštěvu servisního technika poplatek.

#### Nejedná se o vadu výrobku

Pokud je potřeba u monitoru provést čištění, nastavení, vysvětlení, opakovanou montáž atd.

- Pokud je servisní technik požádán o pokyny ohledně používání produktu nebo jednoduše nastavuje volby bez nutnosti demontáže výrobku.
- Je-li závada způsobena faktory vnějšího prostředí (internetem, anténou, signál kabelu atd.).
- Pokud dojde k opakované montáži výrobku nebo k dodatečnému připojení zařízení po první montáži zakoupeného výrobku.
- Pokud dojde k opakované montáži výrobku při přesunutí na jiné místo nebo do jiného domu.
- Pokud zákazník požaduje pokyny ohledně použití výrobku jiné společnosti.
- Pokud zákazník požaduje pokyny ohledně použití sítě nebo programu jiné společnosti.
- Pokud zákazník požaduje instalaci softwaru a nastavení výrobku.
- Pokud servisní technik odstraňuje (čistí) nečistoty nebo cizí částice uvnitř výrobku.
- Pokud zákazník požaduje dodatečnou instalaci po zakoupení výrobku prostřednictvím televizního vysílání nebo online.

### Pokud dojde k poškození výrobku vinou zákazníka

Pokud dojde k poškození výrobku v důsledku nesprávné manipulace nebo opravy prováděné zákazníkem.

Pokud došlo k poškození výrobku v důsledku:

- vnějšího nárazu nebo pádu;
- použití zařízení nebo samostatně zakoupeného výrobku, který nemůže společnost Samsung specifikovat;
- opravy osobou, která není technikem externí servisní společnosti nebo partnerem společnosti Samsung Electronics Co., Ltd.;
- úprav nebo oprav výrobku zákazníkem;
- používání výrobku při nesprávném napětí nebo neschválené elektrické instalaci;
- nedodržení upozornění v uživatelské příručce;

#### jiného důvodu

- Pokud dojde k poruše výrobku v důsledku přírodní katastrofy. (bouřka, požár, zemětřesení, povodně atd.)
- Pokud dojde k opotřebení spotřebních součástí. (baterie, toner, zářivka, hlava, vibrační zařízení, lampa, filtr, páska atd.)

— Pokud si zákazník vyžádá službu a výrobek nemá žádnou závadu, může mu být účtován servisní poplatek. Z tohoto důvodu si prosím nejprve přečtěte uživatelskou příručku.