

# *Ariete*



Vysávač  
Vysavač

---

**MODEL: 2759**

---

**CE EAC**

Návod na obsluhu  
Návod k obsluze

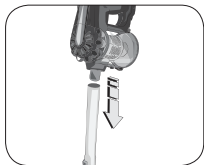
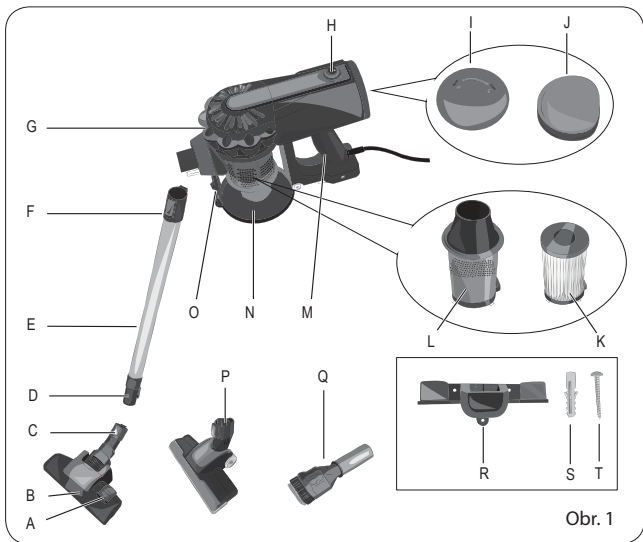

Obr. 2



Obr. 3



Obr. 4

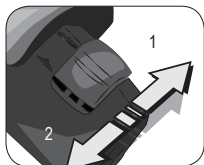

Obr. 5



Obr. 6



Obr. 7

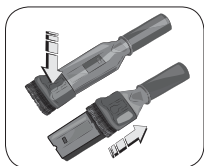

Obr. 8

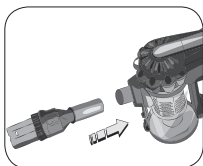

Obr. 9

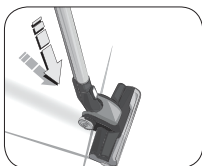

Obr. 10

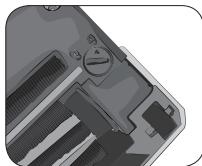

Obr. 11

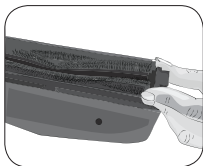

Obr. 12



Obr. 13

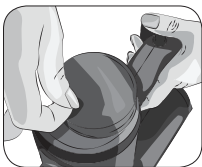

Obr. 14

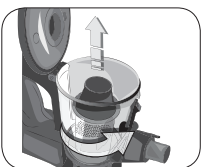

Obr. 15

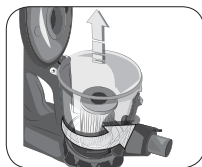

Obr. 16

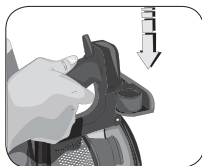

Obr. 17

## S OHLĎADOM NA TENTO NÁVOD

---

Tento spotrebič je vyrobený v súlade s platnými európskymi nariadeniami, aby chránili používateľov, pokiaľ je to možné, pred možnými nebezpečenstvami. Aj keď ste oboznámení s týmto typom spotrebiča, pozorne si prečítajte tento návod pred použitím. Tento spotrebič používajte len na účely, na ktoré je určený, aby sa zabránilo nehodám a poškodeniu. Uchovávajte tento návod v blízkosti pre jeho budúce využitie. Ak by ste sa rozhodli odovzdať tento spotrebič iným osobám, nezabudnite zahrnúť taktiež tento návod.

Informácie v tomto návodu sú označené nasledujúcimi symbolmi:



Nebezpečenstvo pre deti.



Nebezpečenstvo z elektrickej energie.



Riziko poškodenia vyplývajúce z iných príčin.



Nebezpečenstvo popálenia



Varovanie – poškodenie materiálu.

## ZAMÝŠĽANÉ POUŽITIE

---

Tento spotrebič je navrhnutý len a výhradne pre súkromné používanie a preto je považovaný za nevhodný na priemyselné alebo profesionálne účely. Spotrebič môžete používať na odstraňovanie prachu z povrchu. Nevysávajte ním horúci popol, tekutiny, veľké kusy skla, sutiny, špicaté alebo ostré predmety. Žiaden iný spôsob používania spotrebiča nie je plánovaný výrobcom, ktorý je oslobodený od akejkoľvek zodpovednosti za všetky druhy škôd spôsobených nesprávnym použitím spotrebiča. Nesprávne používanie má taktiež za následok predpadnutie akejkoľvek formy záruky.

## DÔLEŽITÉ BEZPEČNOSTNÉ POKYNY

---

### POZORNE SI PREČÍTAJTE TIETO POKYNY.

- Tento spotrebič je navrhnutý výhradne na použitie v domácnosti a podobné využitie
- v zamestnaneckej kuchyni v predajniach, kanceláriách a inom pracovnom prostredí;
- na farmách;
- klientmi hotelov, motelov a inom type ubytovacieho zariadenia;

- v mieste pre výdaj raňajok.
- Nevysávajte horúci popol, tekutiny, veľké kúsky skla, sutiny, špicaté alebo ostré predmety.
- Nepoužívajte spotrebič bez filtrov, alebo ak sú filtre poškodené.
- Nenesieme žiadnu zodpovednosť za nesprávne alebo iné použitie ako v tomto návode.
- Odporúčame uschovať si originálne balenie, pretože záruka sa nevzťahuje na poškodenia vzniknuté pri odoslaní do autorizovaného servisného strediska z dôvodu nedostatočného zabalenia.



### **Nebezpečenstvo pre deti**

- Tento spotrebič môže byť používaný deťmi staršími ako 8 rokov a osobami s obmedzenými fyzickými, zmyslovými alebo mentálnymi schopnosťami, alebo bez dostatočných skúseností a znalostí, ak sú pod dozorom alebo boli poučení o bezpečnom používaní spotrebiča a pochopili z toho vyplývajúce nebezpečenstvo.
- Čistenie a údržba by nemala byť vykonávaná deťmi mladšími ako 8 rokov a staršími deťmi bez dozoru.
- Deti musia byť neustále pod dozorom, aby sa nehrali so spotrebičom.
- Nenechávajte obalové materiály v dosahu detí, pretože predstavujú nebezpečenstvo.
- V prípade likvidácie starého spotrebiča ho znefunkčnite odrezaním napájacieho kábla. Taktiež sa odporúča znefunkčniť všetky potenciálne nebezpečné časti vrátane napájacieho kábla, aby sa zabránilo poraneniu osôb. Nedovoľte deťom, aby sa hrali so spotrebičom alebo jeho komponentmi.



### **Nebezpečenstvo z elektrickej energie**

- Vždy udržiavajte spotrebič a napájací kábel mimo dosahu detí mladších ako 8 rokov.
- Nenechávajte visieť napájací kábel nabíjačky na mieste, kde by ho mohlo zachytiť dieťa.
- Pred pripojením spotrebiča k elektrickej sieti sa uistite, že napätie na výrobnom štítku zodpovedá napätiu domácej elektrickej siete.

- Používanie nástavcov, ktoré neboli schválené výrobcom, môže spôsobiť poškodenie majetku a poranenie osôb.
- Nikdy nedávajte časti pod napätím do kontaktu s vodou: môže o spôsobiť skrat!
- Spotrebič nesmie byť napájaný prostredníctvom externých časovačov alebo samostatných diaľkovo ovládaných systémov.
- Neponárajte spotrebič do vody alebo iných tekutín.
- Pred použitím alebo nastavením spotrebiča a jeho ovládačov alebo dotykom zástrčky alebo napájacieho kábla sa uistite, že máte suché ruky.



### **Nebezpečenstvo vyplývajúce z iných príčin**

- Nikdy nenechávajte spotrebič bez dozoru, ak je pripojený k elektrickej sieti.
- Spotrebič sa nesmie používať vtedy, ak spadol, ak sú na ňom viditeľné známky poškodenia. Spotrebič nepoužívajte vtedy, ak je poškodený napájací kábel alebo jeho zástrčka, alebo ak je spotrebič chybný. Aby sa predišlo akejkolvek nehode, všetky opravy, vrátane výmeny napájacieho kábla, musia byť vykonané autorizovaným servisným strediskom alebo primerane kvalifikovanou osobou.
- Nevkladajte žiadne predmety do otvorov v spotrebiči a zabráňte tomu, aby akékoľvek predmety blokovali prúdeniu vzduchu.
- Uchovávajte otvory bez prachu, žmolkov, vlasov atď.
- Nepoužívajte spotrebič bez filtra.
- Nevysávajte veľmi horúce predmety alebo predmety ktoré dymia, či horia ako sú napríklad cigarety, zápalky alebo stále horúci popol.
- Nevysávajte horľavý materiál (prchavé tekutiny ako je benzín, petrolej atď.) ani nepoužívajte spotrebič v blízkosti veľkého množstva vody.
- Nepoužívajte spotrebič v uzavretých priestoroch a v blízkosti výparov z olejových farieb, rozpúšťadiel alebo hydroizolačných prostriedkov, alebo horľavých palív alebo iných toxických alebo výbušných výparov.
- Nevysávajte toxický materiál (chlórové bielidlo, čpavok, čistič odpadov, kyseliny atď.).



## **Varovanie - poškodenia materiálu**

- Spotrebič musí byť odložený na stabilnom povrchu.
- Ak je spotrebič otočený naopak, môžu z neho vypadnúť prach a nečistoty. Zaistite, aby nebol spotrebič v priebehu používania otočený naopak.
- Pred čistením lesklých povrchov, ako sú parkety alebo linoleum, skontrolujte, či kefka a jej štetiny neobsahujú materiály, ktoré by mohli poškodiť podlahu.
- Vyhnite sa poškodeniu podlahy. Nepoužívajte kefku na tej istej ploche na jemných povrchoch.
- Na voskovaných povrchoch môže pohyb kefky vytvárať krúžky. Ak sa to stane, vyčistite podlahu vlhkou handričkou, vyleštite ju voskom a počkajte pokiaľ nevyschne.
- Neumiestňujte spotrebič ani nabíjačku na veľmi horúce povrchy, alebo do blízkosti otvoreného plameňa, aby ste predišli poškodeniu povrchu spotrebiča.
- Kábel nabíjačky sa nesmie dotýkať horúcich častí spotrebiča.
- Nepoužívajte spotrebič vonku.
- Neumiestňujte spotrebič ani jeho nabíjačku do blízkosti alebo nad horúcu elektrickú pec alebo horáky, či v blízkosti mikrovlnnej rúry.
- Nenechávajte spotrebič a nabíjačku vystavenú poveternostným vplyvnom (dážď, slnko atď.).

 Pre správnu likvidáciu výrobku podľa platnej európskej smernice 2012/19/EÚ, si prosím prečítajte príbalový leták dodávaný spolu s výrobkom.

## **• ODLOŽTE SI TENTO NÁVOD PRE PRÍPAD JEHO BUDÚCEHO POUŽITIA**

## POPIS SPOTREBIČA

---

|   |                                |   |  |
|---|--------------------------------|---|--|
| A | Prepínač polohy kefky          | K | HEPA filter                              |
| B | Kefka                          | L | Ochranný filter motora                   |
| C | Tlačidlo uvoľnenia kefky       | M | Rukoväť                                  |
| D | Elektrické pripojenia          | N | Nádoba na prach                          |
| E | Trubica                        | O | Páčka na odomknutie veka nádoby na prach |
| F | Tlačidlo uvoľnenia tela motora | P | Motorická kefka                          |
| G | Telo motora                    | Q | Hubica                                   |
| H | Tlačidlo Zap./Vyp.             | R | Držiak na stenu                          |
| I | Veko                           | S | Hmoždinky (x 3)                          |
| J | Filter výstupu vzduchu         | T | Skrutky (x 3)                            |

### Identifikačné údaje

Na štítku pod základňou spotrebiča sú uvedené nasledujúce identifikačné údaje spotrebiča:

- výrobca a označenie CE
- model (Mod.)
- sériové číslo (SN)
- napájacie napätie (V) a frekvencia (Hz)
- spotreba elektrickej energie (W)
- telefónne číslo bezplatnej pomoci

Pri vykonávaní objednávok v autorizovaných servisných strediskách, uveďte model a sériové číslo.

## POKYNY PRE POUŽITIE

---

Odstráňte obalový materiál z vnútra a zvonku spotrebiča. Odstráňte všetky nálepky. Uchopte telo motora (G) za rukoväť (M). Namontujte trubicu (E) na telo motora (Obr. 2).

Namontujte trubicu na kefku (B) (Obr. 3).



### Varovanie!

Spotrebič môže spadnúť. Keď je spotrebič zmontovaný, nemôže stáť na kefke v zvislej polohe.

Zasuňte zástrčku do elektrickej zásuvky. Stlačte tlačidlo ZAP./VYP. (H).

Spotrebič začne pracovať s maximálnym výkonom.

Stlačte prepínač kefky (A) do polohy (2) na vysávanie tvrdých povrchov ako sú podlahy (Obr. 5).



Stlačte prepínač kefký (A) do polohy (1) na vysávanie mäkkých povrchov, ako sú napríklad koberce (Obr. 4).



### **Varovanie!**

Spotrebič ihneď vypnite v prípade, ak sa niečo dostane do vnútra kefký, ako je napríklad kus látky, okraje koberca atď. Pred opätovným zapnutím spotrebiča odstráňte všetko, čo spôsobilo zablokovanie kanálov nasávania.

Keď hladina prachu dosiahne úroveň MAX, je potrebné vyprázdniť nádobu na prach (N).

Vypnite spotrebič. Odmontujte trubicu.

Zoberte telo motora nad odpadkový kôš. Stlačte páčku na odomknutie veka nádoby na prach (O). Vyprázdňte všetok prach (Obr. 6).

Zatvorte veko nádoby na prach.

Spotrebič je možné použiť s trubicou a kefkou alebo s kefkou nasadenou priamo na tele motora (Obr. 7).

Príslušenstvo môže byť priamo nasadené na telo motora na vysávanie okien, interiéru vozidla (Obr. 9) alebo schodov. Ak chcete dosiahnuť najvyššie miesta, je možné toto príslušenstvo nasadiť na trubicu. Motorická kefka zahŕňa LED svetlá pre jednoduché nájdenie nečistôt a je ideálna na vysávanie kobercov.

## **PO POUŽITÍ**

---

Vypnite spotrebič. Vysypte nádobu na prach.

Odmontujte telo motora od trubice.

Umiestnite spotrebič na suché miesto a mimo dosahu detí.

Popríklad, použite držiak na zavesenie spotrebiča na stenu. Držiak je súčasťou balenia (R) so špecifickými skrutkami (T) a špecifickými hmoždinkami (S).

Umiestnite držiak na stenu. Nastavte výšku držiaka na stene podľa výšky spotrebiča. Pomocou ceruzky spravte na stene značky, ktorú zodpovedajú trom otvorom v držiaku. Odložte držiak od steny. Pomocou vŕtačky vyvŕtajte otvory na značkách. Vložte do otvorov dodávané hmoždinky (S). Umiestnite držiak na stenu s otvormi na hmoždinkách. Do otvorov vložte dodávané skrutky (T). Dotiahnite skrutky pomocou skrutkovača. Zaveste spotrebič na držiak (Obr. 17).

## ČISTENIE SPOTREBIČA

---



### **Varovanie!**

Všetky čistiace práce opísané nižšie musia byť vykonané s vypnutým spotrebičom a odpojenou zástrčkou od elektrickej zásuvky. Nikdy neponárajte telo motora, zástrčku ani napájací kábel do vody alebo iných kvapalín - na čistenie použite len vlhkú tkaninu. Nepoužívajte priamy prúd vody.



### **Varovanie!**

Pravidelná údržba a čistenie zachováva a udržiava spotrebič účinný na dlhšiu dobu.

Nečistoty vstupujú do nádoby na prach (N). Vzduch je čistený Hepa filtrom (K), ktorý je vo vnútri nádoby na prach, ochranným filtrom motora (L) a filtrom výstupu vzduchu (J), ktorý sa nachádza v hornej časti tela motora.



### **Varovanie!**

Spotrebič nikdy nepoužívajte bez filtra alebo s poškodeným filtrom. Nasávaný prach by mohol vniknúť do spotrebiča a poškodiť motor.

## Čistenie tela spotrebiča



### **Varovanie!**

Pevné časti spotrebiča vyčistite pomocou jemnej vlhkej tkaniny, aby ste zabránili poškodeniu tela.

## Čistenie motorickej kefy

**Nemažte rotujúce časti, aby ste zabránili uviaznutiu vlasov a vlákien.**

Motorickú kefku (P) je možné vybrať z jej uchytenia a vyčistiť štetiny.

Odpojte kefku (P) z trubice. Stlačte tlačidlo uvoľnenia kefy (C).

Otočte kefku naopak. Na zaistovacej skrutke kefy sú dva symboly (Obr. 11).

Pomocou kľúča alebo mince otočte zaistovaciu skrutku do polohy „otvorené“ (  ).

Zdvihnite motorickú kefku na strane zaistovacej skrutky. Odpojte motorickú kefku úplne.

Vyčistite štetiny od nečistôt.

Na opätovné zloženie rotačnej kefy, zasuňte najskôr stranu oproti zaistovacej skrutke.

Zatlačte motorickú kefku smerom dole od strany zaistovacej skrutky a zasuňte podperu motorickej kefy do jej uchytenia v zvislom smere (Obr. 12).

Pomocou kľúča alebo mince otočte zaistovaciu skrutku do polohy „zatvorené“ (  ) (Obr. 11).

### Čistenie filtra výstupu vzduchu

Filter výstupu vzduchu (Obr. 14) je umiestnený pod krytom (I), na tele motora. Na otvorenie otočte veko (I) proti smeru hodinových ručičiek. Vyberte filter výstupu vzduchu (J).



#### **Varovanie!**

Filter výstupu vzduchu vyperte len v čistej vode bez mydla alebo čistiaceho prostriedku.

Filter výstupu vzduchu vráťte na svoje miesto. Zatvorte veko na tele motora jeho otočením v smere hodinových ručičiek.

### Čistenie Hepa filtra a filtra na ochranu motora

Hepa filter (K) je vysokoúčinný filter, ktorý odstraňuje nečistoty a filtruje čiaštočky a baktérie. Hepa filter sa nachádza v nádobe na prach. Zoberte telo motora nad odpadkový kôš. Stlačte páčku odomknutia veka nádoby na prach. Vysypte všetok prach.

Vyberte filter ochrany motora z nádoby na prach (Obr. 15). Vyberte Hepa filter z nádoby na prach (Obr. 16). Vyperte filtre vo vode.



#### **Varovanie!**

Hepa filter perte len v čistej vode bez mydla alebo čistiaceho prostriedku.

Hepa filter často vymieňajte (každých 4 - 6 mesiacov), aby ste tak zabránili cirkulácii baktérií vo vzduchu.

Hepa filter vložte do nádoby na prach. Filter ochrany motora má referenčný bod, ktorý sa musí zhodovať s umiestnením v nádobe na prach.

Filter ochrany motora vložte do nádoby na prach s veľkou časťou smerujúcou na telo motora.

## **ODSTAVENIE SPOTREBIČA MIMO PREVÁDZKY**

---

V prípade odstavenia spotrebiča, musí byť spotrebič odpojený od elektrickej siete. Vyprázdňte nádobu na prach. V prípade likvidácie, budete musieť oddeliť rozličné materiály použité v konštrukcii spotrebiča a zlikvidovať ich podľa ich zloženia a zákonov platných v štáte používania.

## Informácie o likvidácii opotrebovaného elektrického zariadenia (súkromné domácnosti)



Tento symbol na produktoch a/alebo na priložených dokumentoch znamená, že sa pri likvidácii nesmú elektrické a elektronické zariadenia miešať so všeobecným domácim odpadom. V záujme správneho obhospodarovania, obnovy a recyklácie odveďte, prosím, tieto produkty na určené zberné miesta, kde budú prijaté bez poplatku. V niektorých krajinách je možné tieto produkty vrátiť priamo miestnemu maloobchodu v prípade, ak si objednáte podobný nový výrobok. Správna likvidácia týchto produktov pomôže ušetriť hodnotné zdroje a zabrániť možným negatívnym vplyvom na ľudské zdravie a prostredie, ktoré môžu inak vzniknúť v dôsledku nesprávneho zaobchádzania s odpadom. Bližšie informácie o najbližšom zbernom mieste získate na miestnom úrade. V prípade nesprávnej likvidácie odpadu môžu byť uplatnené pokuty v súlade s platnou legislatívou.

### Pre právnické osoby v Európskej únii

Ak potrebujete zlikvidovať opotrebované elektrické a elektronické zariadenia, bližšie informácie získate od svojho miestneho predajcu alebo dodávateľa.

### Informácie o likvidácii v krajinách mimo Európskej únie

Tento symbol je platný len v Európskej únii. Ak si želáte zlikvidovať toto zariadenie, obráťte sa na miestny úrad alebo predajcu a poinformujte sa o správnom spôsobe likvidácie tohto typu odpadu.

### Autorizovaný dovozca a distribútor pre Slovensko:

DSI Slovakia s.r.o.  
Letná 42  
040 01 Košice  
Slovenská republika  
Tel: +421 556 118 110



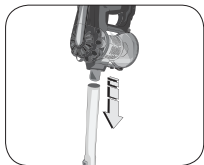
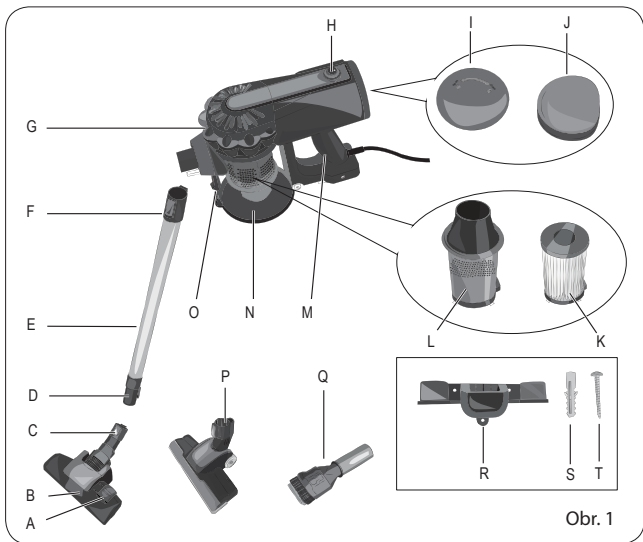

Obr. 2



Obr. 3



Obr. 4

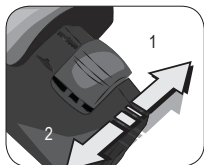

Obr. 5



Obr. 6



Obr. 7

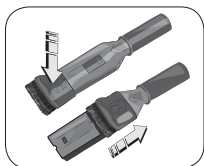

Obr. 8

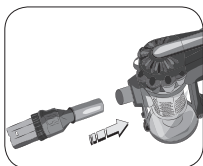

Obr. 9

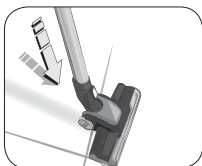

Obr. 10

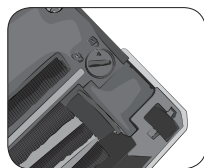

Obr. 11

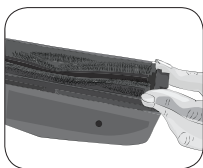

Obr. 12



Obr. 13



Obr. 14

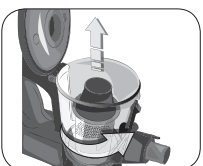

Obr. 15

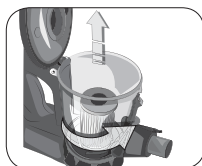

Obr. 16

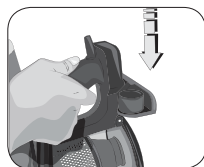

Obr. 17

## S OHLEDEM NA TENTO NÁVOD

---

Tento spotřebič je vyroben v souladu s platnými evropskými nařízeními, aby chránily uživatele, pokud je to možné, před možnými nebezpečími. I když jste obeznámeni s tímto typem spotřebiče, pozorně si přečtěte tento návod před použitím. Tento spotřebič používejte pouze pro účely, pro které je určen, aby se zabránilo nehodám a poškození.

Uchovávejte tento návod v blízkosti pro jeho budoucí využití. Pokud byste se rozhodli předat tento spotřebič jiným osobám, nezapomeňte zahrnout také tento návod.

Informace v tomto návodu jsou označeny následujícími symboly:



Nebezpečí pro děti.



Nebezpečí z elektrické energie.



Riziko poškození vyplývající z jiných příčin.



Nebezpečí popálení



Varování – poškození materiálu.

## ZAMÝŠLENÉ POUŽITÍ

---

Tento spotřebič je navržen pouze a výhradně pro soukromé používání a proto je považován za nevhodný pro průmyslové nebo profesionální účely. Spotřebič můžete používat na odstraňování prachu z povrchu.

Nevysávejte jím horký popel, tekutiny, velké kousky skla, suti, špičaté nebo ostré předměty. Žádný jiný způsob používání spotřebiče není plánovaný výrobcem, který je osvobozen od jakékoli odpovědnosti za všechny druhy škod způsobené nesprávným použitím spotřebiče. Nesprávné používání má také za následek propadnutí jakékoliv formy záruky.

## DŮLEŽITÉ BEZPEČNOSTNÍ POKYNY

---

### POZORNĚ SI PŘEČTĚTE TYTO POKYNY.

- Tento spotřebič je navržen výhradně pro použití v domácnosti a podobné využití
- v zaměstnanecké kuchyni v prodejnách, kancelářích a jiném pracovním prostředí;
- na farmách;
- klienty hotelů, motelů a jiném typu ubytovacího zařízení;



- v místě pro výdej snídaní.
- Nevysávejte horký popel, tekutiny, velké kousky skla, suti, špičaté nebo ostré předměty.
- Nepoužívejte spotřebič bez filtrů, nebo pokud jsou filtry poškozené.
- Neneseme žádnou odpovědnost za nesprávné nebo jiné použití než v tomto návodu.
- Doporučujeme uschovat si originální balení, protože záruka se nevztahuje na poškození vzniklá při odeslání do autorizovaného servisního střediska z důvodu nedostatečného zabalení.



### **Nebezpečí pro děti**

- Tento spotřebič může být používán dětmi staršími 8 let a osobami s omezenými fyzickými, smyslovými nebo mentálními schopnostmi, nebo bez dostatečných zkušeností a znalostí, pokud jsou pod dozorem nebo byly poučeny o bezpečném používání spotřebiče a pochopily z toho vyplývající nebezpečí.
- Čištění a údržba by neměla být prováděna dětmi mladšími 8 let a staršími dětmi bez dozoru.
- Děti musí být neustále pod dozorem, aby si nehrály se spotřebičem.
- Nenechávejte obalové materiály v dosahu dětí, protože představují nebezpečí.
- V případě likvidace starého spotřebiče ho znehodnoťte odříznutím napájecího kabelu. Rovněž se doporučuje vyřadit všechny potenciálně nebezpečné části včetně napájecího kabelu, aby se zabránilo poranění osob. Nedovolte dětem, aby si hrály se spotřebičem nebo jeho komponenty.



### **Nebezpečí z elektrické energie**

- Vždy Udržujte spotřebič a napájecí kabel mimo dosahu dětí mladších 8 let.
- Nenechávejte viset napájecí kabel nabíječky na místě, kde by ho mohlo zachytit dítě.
- Před připojením spotřebiče k elektrické síti se ujistěte, že napětí na výrobním štítku odpovídá napětí domácí elektrické sítě.

- Používání nástavců, které nebyly schváleny výrobcem, může způsobit poškození majetku a poranění osob.
- Nikdy nedávejte části pod napětím do kontaktu s vodou: může to způsobit zkrat!
- Spotřebič nesmí být napájen prostřednictvím externích časovačů nebo samostatných dálkově ovládaných systémů.
- Neponořujte spotřebič do vody nebo jiných tekutin.
- Před použitím nebo nastavením spotřebiče a jeho ovladačů nebo dotykem zástrčky nebo napájecího kabelu se ujistěte, že máte suché ruce.



### **Nebezpečí vyplývající z jiných příčin**

- Nikdy nenechávejte spotřebič bez dozoru, pokud je připojen k elektrické síti.
- Spotřebič se nesmí používat, pokud spadl, pokud jsou na něm viditelné známky poškození. Spotřebič nepoužívejte, pokud je poškozen napájecí kabel nebo jeho zástrčka, nebo pokud je spotřebič vadný. Aby se předešlo jakékoliv nehodě, všechny opravy, včetně výměny napájecího kabelu, musí být provedeny autorizovaným servisním střediskem nebo přiměřeně kvalifikovanou osobou.
- Nevkládejte žádné předměty do otvorů ve spotřebiči a zabraňte tomu, aby jakékoliv předměty blokovaly proudění vzduchu.
- Uchovávejte otvory bez prachu, žmolků, vlasů atd.
- Nepoužívejte spotřebič bez filtru.
- Nevysávejte velmi horké předměty nebo předměty, které kouří, či hoří, jako jsou cigarety, zápalky nebo horký popel.
- Nevysávejte hořlavý materiál (těkavé tekutiny jako je benzin, petrolej atd.) ani nepoužívejte spotřebič v blízkosti velkého množství vody.
- Nepoužívejte spotřebič v uzavřených prostorách a v blízkosti výparů z olejových barev, rozpouštědel nebo hydroizolačních prostředků nebo hořlavých paliv nebo jiných toxických nebo výbušných výparů.
- Nevysávejte toxický materiál (chlorové bělidlo, čpavek, čistič odpadů, kyseliny atd.).



## **Varování – poškození materiálu**

- Spotřebič musí být odložen na stabilním povrchu.
  - Pokud je spotřebič otočený obráceně, může z něj vypadnout prach a nečistoty. Zajistěte, aby nebyl spotřebič v průběhu používání otočený naopak.
  - Před čištěním lesklých povrchů, jako jsou parkety nebo linoleum, zkontrolujte, zda kartáček a její štětiny neobsahují materiály, které by mohly poškodit podlahu.
  - Vyhněte se poškození podlahy. Nepoužívejte kartáček na téže ploše na jemných površích.
  - Na voskovaných površích může pohyb kartáčku vytvářet kroužky. Pokud se to stane, vyčistěte podlahu vlhkým hadříkem, vyleštěte ji voskem a počkejte, dokud nevyschne.
  - Neumísťujte spotřebič ani nabíječku na velmi horké povrchy nebo do blízkosti otevřeného plamene, aby nedošlo k poškození povrchu spotřebiče.
  - Kabel nabíječky se nesmí dotýkat horkých částí spotřebiče.
  - Nepoužívejte spotřebič venku.
  - Neumísťujte spotřebič ani jeho nabíječku do blízkosti nebo nad horká elektrická kamna nebo hořáky, či v blízkosti mikrovlnné trouby.
  - Nenechávejte spotřebič a nabíječku vystavenou povětrnostním vlivům (déšť, slunce atd.).
-  Pro správnou likvidaci výrobku podle platné evropské směrnice 2012/19/EU, si prosím přečtěte příbalový leták dodávaný spolu s výrobkem.
- **USCHOVEJTE SI TENTO NÁVOD PRO PŘÍPAD JEHO BUDOUCÍ POUŽITÍ.**

## POPIS SPOTŘEBIČE

---

|   |                               |   |   |
|---|-------------------------------|---|---|
| A | Přepínač polohy kartáčku      | K | HEPA filtr                              |
| B | Kartáček                      | L | Ochranný filtr motoru                   |
| C | Tlačítko uvolnění kartáčku    | M | Rukojeť                                 |
| D | Elektrická připojení          | N | Nádoba na prach                         |
| E | Trubice                       | O | Páčka na odemknutí víka nádoby na prach |
| F | Tlačítko uvolnění těla motoru | P | Motorický kartáček                      |
| G | Tělo motoru                   | Q | Hubice                                  |
| H | Tlačítko Zap./Vyp. I Víko     | R | Držák na stěnu                          |
| J | Filtr výstupu vzduchu         | S | Hmoždinky (x 3)                         |
|   |                               | T | Šrouby (x 3)                            |

### Identifikační údaje

Na štítku pod základnou spotřebiče jsou uvedeny následující identifikační údaje spotřebiče:

- výrobce a označení CE
- model (Mod.)
- sériové číslo (SN)
- napájecí napětí (V) a frekvence (Hz)
- spotřeba elektrické energie (W)
- telefonní číslo bezplatné pomoci

Při provádění objednávek v autorizovaných servisních střediscích, uveďte model a sériové číslo.

## POKYNY PRO POUŽITÍ

---

Odstraňte obalový materiál z vnitřku a vnějšku spotřebiče. Odstraňte všechny nálepky. Uchopte tělo motoru (G) za rukojeť (M). Namontujte trubici (E) na tělo motoru (Obr. 2).

Namontujte trubici na kartáček (B) (Obr. 3).



### Varování!

Spotřebič může spadnout. Když je spotřebič smontovaný, nemůže stát na kartáčku ve svislé poloze.

Zasuňte zástrčku do elektrické zásuvky. Stiskněte tlačítko ZAP./VYP. (H).

Spotřebič začne pracovat s maximálním výkonem.

Stiskněte přepínač kartáčku (A) do polohy (2) na vysávání tvrdých povrchů jako jsou podlahy (Obr. 5).

Stiskněte přepínač kartáčku (A) do polohy (1) na vysávání měkkých povrchů, jako jsou například koberce (Obr. 4).



### **Varování!**

Spotřebič ihned vypněte v případě, pokud se něco dostane dovnitř kartáčku jako je například kus látky, okraje koberce atd. Před opětovným zapnutím spotřebiče odstraňte vše, co způsobilo zablokování kanálů sání.

Když hladina prachu dosáhne úrovně MAX, je třeba vyprázdnit nádobu na prach (N).

Vypněte spotřebič. Odmontujte trubici.

Vezměte tělo motoru nad odpadkový koš. Stiskněte páčku na odemknutí víka nádoby na prach (O). Vyprázdněte všechny prach (Obr. 6).

Zavřete víko nádoby na prach.

Spotřebič lze použít s trubicí a kartáčkem nebo kartáčkem nasazeným přímo na těle motoru (Obr. 7). Příslušenství může být přímo nasazeno na tělo motoru na vysávání oken, interiéru vozidla (Obr. 9) nebo schodů. Chcete-li dosáhnout na nejvyšší místa, je možné toto příslušenství nasadit na trubicí. Motorický kartáček zahrnuje LED světla pro snadné nalezení nečistot a je ideální pro vysávání koberců.

## **PO POUŽITÍ**

---

Vypněte spotřebič.

Vysypte nádobu na prach.

Odmontujte tělo motoru od trubice.

Umístěte spotřebič na suché místo a mimo dosahu dětí. Popřípadě, použijte držák na zavěšení spotřebiče na stěnu. Držák je součástí balení (R) se specifickými šrouby (T) a specifickými hmoždinkami (S).

Umístěte držák na zeď. Nastavte výšku držáku na stěně podle výšky spotřebiče. Pomocí tužky udělejte na stěně značky, které odpovídají třem otvorům v držáku. Sundejte držák ze stěny. Pomocí vrtačky vyvrtejte otvory na značkách. Vložte do otvorů dodávané hmoždinky (S). Umístěte držák na zeď s otvory na hmoždinkách. Do otvorů vložte dodávané šrouby (T). Dotáhněte šrouby pomocí šroubováku. Zavěste spotřebič na držák (Obr. 17).

## ČIŠTĚNÍ SPOTŘEBIČE

---



### **Varování!**

Všechny čisticí práce popsané níže musí být provedeny s vypnutým spotřebičem a odpojenou zástrčkou od elektrické zásuvky. Nikdy neponořujte tělo motoru, zástrčku ani napájecí kabel do vody nebo jiných kapalin – na čištění použijte jen vlhkou tkaninu. Nepoužívejte přímý proud vody.



### **Varování!**

Pravidelná údržba a čištění zachovává a udržuje spotřebič účinný na delší dobu.

Nečistoty vstupují do nádoby na prach (N). Vzduch je čištěn Hepa filtrem (K), který je uvnitř nádoby na prach, ochranným filtrem motoru (L) a filtrem výstupu vzduchu (J), který se nachází v horní části těla motoru.



### **Varování!**

Spotřebič nikdy nepoužívejte bez filtru nebo s poškozeným filtrem. Nasávaný prach by mohl vniknout do spotřebiče a poškodit motor.

## Čištění těla spotřebiče



### **Varování!**

Pevné části spotřebiče vyčistěte pomocí jemné vlhké tkaniny, abyste zabránili poškození těla.

## Čištění motorického kartáčku

**Nemažte rotující části, abyste zabránili uvíznutí vlasů a vláken.**

Motorický kartáček (P) lze vyjmout z jeho uchycení a vyčistit štětiny. Odpojte kartáček (P) z trubice. Stiskněte tlačítko uvolnění kartáčku (C). Otočte kartáček naopak. Na zajišťovací šroubu kartáčku jsou dva symboly (Obr. 11). Pomocí klíče nebo mince otočte zajišťovací šroub do polohy „otevřeno“ (  ).

Zvedněte motorický kartáček na straně zajišťovacího šroubu. Odpojte motorický kartáček zcela.

Vyčistěte štětiny od nečistot. Na opětovné složení rotačního kartáčku, zasuňte nejprve stranu oproti zajišťovacímu šroubu.

Zatlačte motorický kartáček směrem dolů od strany zajišťovacího šroubu a zasuňte podpěru motorického kartáčku do jeho uchycení ve svislém směru (Obr. 12).

Pomocí klíče nebo mince otočte zajišťovací šroub do polohy „zavřeno“ (  ) (Obr. 11).

### Čištění filtru výstupu vzduchu

Filtr výstupu vzduchu (Obr. 14) je umístěn pod krytem (I), na těle motoru. Na otevření otočte víko (I) proti směru hodinových ručiček. Vyjměte filtr výstupu vzduchu (J).



#### **Varování!**

Filtr výstupu vzduchu vyperte jen v čisté vodě bez mýdla nebo čistícího prostředku.

Filtr výstupu vzduchu vraťte na své místo. Zavřete víko na těle motoru jeho otočením ve směru hodinových ručiček.

### Čištění Hepa filtru a filtru na ochranu motoru

Hepa filtr (K) je vysoce účinný filtr, který odstraňuje nečistoty a filtruje částečky a bakterie. Hepa filtr se nachází v nádobě na prach.

Vezměte tělo motoru nad odpadkový koš. Stiskněte páčku odemknutí víka nádoby na prach. Vysypte veškerý prach.

Vyjměte filtr ochrany motoru z nádoby na prach (Obr. 15). Vyjměte Hepa filtr z nádoby na prach (Obr. 16). Vyperte filtry ve vodě.



#### **Varování!**

Hepa filtr perte pouze v čisté vodě bez mýdla nebo čistícího prostředku.

Hepa filtr často vyměňujte (každých 4–6 měsíců), abyste tak zabránili cirkulaci bakterií ve vzduchu. Hepa filtr vložte do nádoby na prach. Filtr ochrany motoru má referenční bod, který se musí shodovat s umístěním v nádobě na prach.

Filtr ochrany motoru vložte do nádoby na prach s velkou částí směřující na tělo motoru.

## **ODSTAVENÍ SPOTŘEBIČE MIMO PROVOZ**

---

V případě odstavení spotřebiče, musí být spotřebič odpojen od elektrické sítě. Vyprázdněte nádobu na prach. V případě likvidace, budete muset oddělit různé materiály použité v konstrukci spotřebiče a zlikvidovat je podle jejich složení a zákonů platných ve státě užívání.

## Informace pro uživatele k likvidaci elektrických a elektronických zařízení (domácnosti)



Tento symbol na produktech anebo v průvodních dokumentech znamená, že použité elektrické a elektronické výrobky nesmí být přidány do běžného komunálního odpadu.

Ke správné likvidaci, obnově a recyklaci doručte tyto výrobky na určená sběrná místa, kde budou přijata zdarma. Alternativně v některých zemích můžete vrátit své výrobky místnímu prodejci při koupi ekvivalentního nového produktu. Správnou likvidací tohoto produktu pomůžete zachovat cenné přírodní zdroje a napomáháte prevenci potenciálních negativních dopadů na životní prostředí a lidské zdraví, což by mohly být důsledky nesprávné likvidace odpadů. Další podrobnosti si vyžádejte od místního úřadu nebo nejbližšího sběrného místa. Při nesprávné likvidaci tohoto druhu odpadu mohou být v souladu s národními předpisy uděleny pokuty.

### Pro podnikové uživatele v zemích Evropské unie

Chcete-li likvidovat elektrická a elektronická zařízení, vyžádejte si potřebné informace od svého prodejce nebo dodavatele.

### Informace k likvidaci v ostatních zemích mimo Evropskou unii

Tento symbol je platný jen v Evropské unii.

Chcete-li tento výrobek zlikvidovat, vyžádejte si potřebné informace o správném způsobu likvidace od místních úřadů nebo od svého prodejce.

### Autorizovaný dovozce a distributor pro ČR:

DSI Czech, spol. s.r.o.  
Křižíkova 237/36A  
186 00 Praha 8 – Karlín  
Česká republika  
Tel: + 420 225 386 130