

OBSAH

01	Kontrola súčastí	3	09	Montáž nástenného držiaka	29
02	Prehľad produktu	4		Upozornenia k montáži	29
	Horný panel zariadenia Soundbar	4		Súčasti nástennej montáže	29
	Spodný panel zariadenia Soundbar	5		Montáž priestorových reproduktorov na stenu (iba pre príslušné modely)	30
03	Použitie diaľkového ovládania zariadenia Soundbar	6	10	Inštalácia zariadenia Soundbar pred televízorom	30
	Vloženie batérií pred použitím diaľkového ovládania (2 batérie AAA)	6		Súčasť	30
	Ako používať diaľkové ovládanie	6	11	Aktualizácia softvéru	31
	Aktívny zosilňovač hlasu (AVA)	8		Automatická aktualizácia	31
	Používanie skrytých tlačidiel (tlačidlá s viac ako jednou funkciou)	8		Aktualizácia prostredníctvom jednotky USB	31
	Špecifikácie výstupu pre rôzne režimy zvukových efektov	8		Inicializácia	32
	Nastavenie hlasitosti zariadenia Soundbar pomocou diaľkového ovládača televízora	10	12	Riešenie problémov	32
04	Pripojenie zariadenia Soundbar	11			
	Pripojenie k elektrickej sieti a zariadeniam	11			
	– Odporúčané rozmiestnenie reproduktorov	12			
	– Režim Surround speaker (iba HW-Q9**C, HW-Q9**GC)	12			
	– Manuálne pripojenie subwoofera alebo priestorových reproduktorov	13			
	– Kontrolka LED svieti na zadnej strane subwoofera a priestorových reproduktorov	14			
05	Pripojenie k televízoru	15			
	Pripojenie k televízoru, ktorý podporuje funkciu HDMI ARC (spätný zvukový kanál)	15			
	Pripojenie pomocou optického kábla	16			
	Pripojenie cez Bluetooth	17			
	Pripojenie cez Wi-Fi	19			
	Používanie funkcie Q-Symphony	20			
	Používanie funkcie SpaceFit Sound	21			
06	Pripojenie k externému zariadeniu	22			
	Spôsob 1. Pripojenie pomocou kábla HDMI (umožňuje dekódovanie a prehrávanie obsahu použitím technológie Dolby Atmos/DTS:X)	22			
	Spôsob 2. Pripojenie pomocou optického kábla	23			
07	Pripojenie k mobilnému zariadeniu	24			
	Spôsob 1. Pripojenie cez rozhranie Bluetooth	24			
	Spôsob 2. Pripojenie cez Wi-Fi (bezdrôtovú sieť)	26			
	Používanie funkcie Tap Sound	27			
08	Pripojenie cez Apple Airplay 2	28			

01 KONTROLA SÚČASTÍ

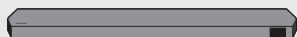

Hlavná jednotka zariadenia Soundbar



Diaľkové ovládanie zariadenia Soundbar/Batérie



Basový reproduktor



Priestorový reproduktor (voliteľné)
(ľavý/pravý)



Napájací kábel (subwoofer, priestorový
reproduktor, Soundbar) (voliteľné)



Kábel HDMI



Inštalčná pomôcka na montáž na stenu



Skrutka držiaka



Skrutka
(M4 × L10)



Konzola nástenného držiaka



Gumená päťka

- Ďalšie informácie týkajúce sa zdroja napájania a spotreby energie nájdete na štítku upevnenom na produkte. (Štítok: Zadná strana hlavnej jednotky zariadenia Soundbar)
- V prípade záujmu o zakúpenie ďalších súčastí alebo doplnkových káblov sa obráťte na servisné stredisko spoločnosti Samsung alebo na stredisko starostlivosti o zákazníkov spoločnosti Samsung.
- Ďalšie informácie o nástennom držiaku a gumenej päťke nájdete na stranách 29~31.
- Dizajn, špecifikácie a obrazovka Aplikácie sa môžu bez predchádzajúceho upozornenia zmeniť.
- Vzhľad príslušenstva sa môže mierne líšiť od vyššie uvedených ilustrácií.
- Spoločnosť Samsung Electronics Co., Ltd si vyhradzuje právo zmeniť technické údaje bez predchádzajúceho upozornenia.
- Hmotnosť a rozmery sú približné.

02 PREHĽAD PRODUKTU



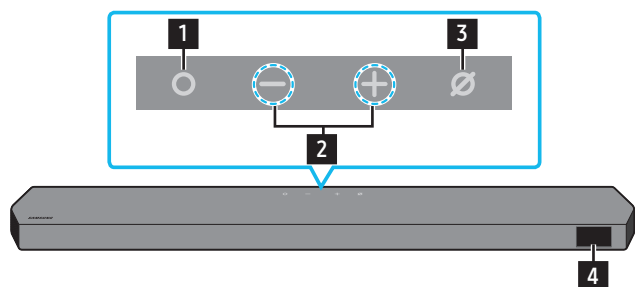



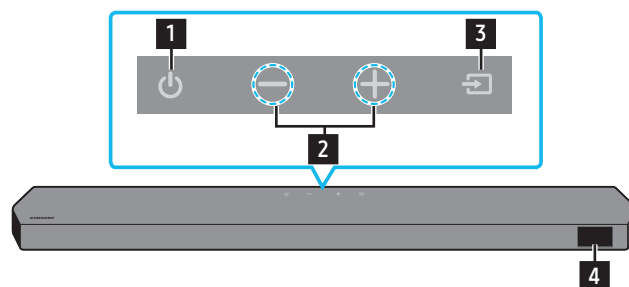



Horný panel zariadenia Soundbar



HW-Q9**C, HW-Q9**GC / HW-Q8**C, HW-Q8**GC



HW-Q7**C, HW-Q7**GC

1	Tlačidlo  (Multifunkčné) (modely HW-Q9**C, HW-Q9**GC / HW-Q8**C, HW-Q8**GC) <ul style="list-style-type: none">• Stlačením tlačidla  (Multifunkčné) v režime Standby zapnete zariadenie Soundbar.• Stlačením tlačidla  (Multifunkčné) zmeníte vstupný zdroj.	
1	Tlačidlo  (Napájania) (model HW-Q7**C, HW-Q7**GC) Zapína a vypína napájanie.	
2	Tlačidlo  (Hlasitosť) Nastavenie hlasitosti.	
3	Tlačidlo  (Zapnúť/vypnúť mikrofón) (modely HW-Q9**C, HW-Q9**GC / HW-Q8**C, HW-Q8**GC) Stlačením tohto tlačidla zapnete alebo vypnete mikrofón. Keď je mikrofón vypnutý, LED indikátor bude svietiť načerveno.	 <p>Vypnúť mikrofón</p> <p>Svieti načerveno</p>  <p>Zapnúť mikrofón</p> <p>Zhasne načerveno</p>
3	Tlačidlo  (Zdroj) (model HW-Q7**C, HW-Q7**GC) Stlačením tlačidla  (Zdroj) zmeníte vstupný zdroj.	
4	Displej Zobrazuje stav a aktuálny režim výrobu. D.IN → HDMI → Wi-Fi → BT	

- Keď zapojíte napájací kábel, tlačidlo napájania začne fungovať o 4 až 6 sekúnd.
- Po zapnutí začne jednotka vydávať zvuk až po približne 4 až 5 sekundách.
- Ak počujete zvuk z TV aj zo zariadenia Soundbar, prejdite do ponuky **Nastavenia** zvuku TV a zmeňte reproduktor TV na možnosť **Externý reproduktor**.

Spodný panel zariadenia Soundbar

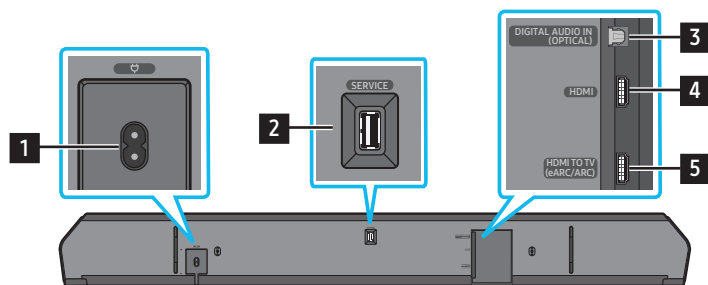

1	POWER Pripojte napájací kábel zariadenia Soundbar. (Pozrite si stranu 11)
2	SERVICE Pripojenie ukladacieho zariadenia USB na aktualizáciu softvéru produktu.
3	DIGITAL AUDIO IN (OPTICAL) Prepojenie s digitálnym (optickým) výstupom externého zariadenia. (Pozrite si stranu 23)
4	HDMI Poskytuje vstup pre digitálny audiosignál a videosignál súčasne prostredníctvom kábla HDMI. Prepojenie s výstupom HDMI externého zariadenia. (Pozrite si stranu 22)
5	HDMI TO TV (eARC/ARC) Prepojenie s portom HDMI na televízore. (Pozrite si stranu 15)

- Pri odpájaní napájacieho kábla z elektrickej zásuvky držte kábel za zástrčku. Neťahajte za kábel.
- Nepripájajte túto jednotku ani iné súčasti do elektrickej zásuvky, kým nie sú všetky súčasti vzájomne prepojené.

03 POUŽITIE DIAĽKOVÉHO OVLÁDANIA ZARIADENIA SOUNDBAR





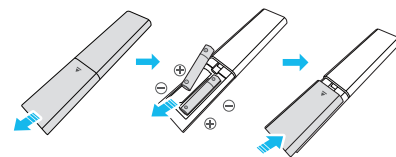

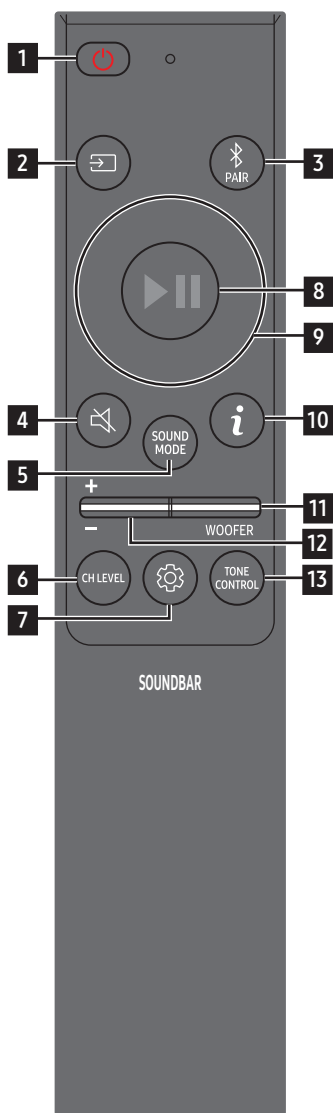

Vloženie batérií pred použitím diaľkového ovládania (2 batérie AAA)











Posúvajte zadný kryt v smere šípky, kým ho úplne nezložíte. Vložte 2 batérie AAA (1,5 V) so správnym nasmerovaním príslušných pólov. Zasuňte kryt batérií späť na miesto.

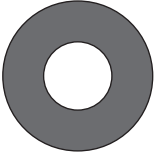

Ako používať diaľkové ovládanie

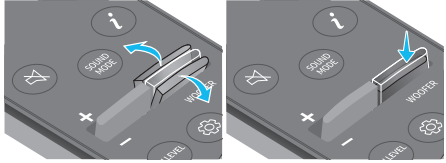

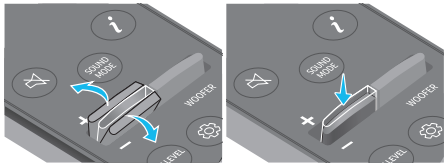

1	 Napájanie	Slúži na zapnutie a vypnutie zariadenia Soundbar. <ul style="list-style-type: none">Funkcia automatického vypnutia napájania Jednotka sa automaticky vypne v nasledujúcich situáciách:<ul style="list-style-type: none">V režimoch D.IN/HDMI/Wi-Fi/BT v prípade, že zariadenie počas 18 minút neprijme žiaden zvukový signál.
2	 Zdroj	Stlačením tlačidla vyberte zdroj signálu pripojený k zariadeniu Soundbar. <ul style="list-style-type: none">Zapnutie/vypnutie hlasovej spätnej väzby Funkciu Hlasová spätná väzba môžete zapnúť alebo vypnúť. Stlačte a podržte tlačidlo  (Zdroj) na diaľkovom ovládači na 5 sekúnd pri vypnutom zariadení Soundbar (režim Standby). Pri každej zmene nastavenia funkcie Hlasová spätná väzba sa na OLED displeji zobrazí nápis „AUI OFF“ (predvolené) alebo „AUI ON“.
3	 Bluetooth PAIR	Prepnutie zariadenia Soundbar do režimu párovania cez Bluetooth. Stlačte tlačidlo a pred pripojením nového zariadenia cez Bluetooth počkajte, kým sa zobrazí obrazovka „ BT PAIRING “.
4	 Stlmiť	Stlačením tlačidla  (Stlmiť) stlmíte zvuk. Opätovným stlačením tlačidla zrušíte stlmenie zvuku.
5	 SOUND MODE	Stlačením tohto tlačidla môžete vybrať požadovaný režim zvuku, ako napr. Surround, Game Pro, Standard, Adaptive Sound . <ul style="list-style-type: none">Standard Poskytuje výstup pôvodného zvuku.Surround Vytvára širšie zvukové pole než štandardný režim.Game Pro Vytvára stereofónny zvuk, aby ste sa pri hraní mohli ponoriť do diania.Adaptive Sound Analyzuje obsah v reálnom čase a automaticky vytvára optimálne zvukové pole na základe charakteristiky obsahu.
6	 CH LEVEL	Stlačením tlačidla môžete nastaviť hlasitosť každého reproduktora, napr. Centre level, Side level, Wide level, Front Top level, Rear level a Rear top level . <ul style="list-style-type: none">Na ovládanie hlasitosti zvuku jednotlivých reproduktorov vyberte v nastaveniach zvuku možnosť Centre level, Side level, Wide level alebo Front Top level a potom pomocou tlačidiel Nahor/Nadol upravte hlasitosť v rozsahu -6 až +6.Ak sú pripojené priestorové reproduktory, zvolte možnosť Rear level alebo Rear top level a následne pomocou tlačidiel Nahor/Nadol upravte hlasitosť v rozsahu -6 až +6.Špecifikácie nastavenia CH LEVEL sa môžu líšiť v závislosti od príslušného modelu.

<p>7</p>	 <p>Ovládanie zvuku</p>	<p>Stlačením tohto tlačidla môžete nastaviť funkciu zvuku, ako napr. SpaceFit Sound, AVA, Voice enhance mode, Night mode, Sync, Surround speaker mode, Virtual. Požadovanú položku možno nastaviť stlačením tlačidiel Nahor/Nadol.</p> <ul style="list-style-type: none"> Funkcie SpaceFit Sound a AVA nepodporuje model HW-Q7**C, HW-Q7**GC. Vďaka režimu Voice enhance mode sa dá jednoduchšie počuť hovorený dialóg vo filmoch a televízore. Režim Night Mode je optimalizovaný na sledovanie v noci – nastavenia sú upravené tak, aby hlasitosť bola nižšia, ale dialóg je stále zreteľný. Stlačte a podržte tlačidlo  (Ovládanie zvuku) na približne 5 sekúnd na úpravu zvuku pre každé frekvenčné pásmo. Na výber sú možnosti 150 Hz, 300 Hz, 600 Hz, 1,2 kHz, 2,5 kHz, 5 kHz a 10 kHz pomocou tlačidiel Doľava/Doprava, pričom každú z nich možno nastaviť v rozsahu –6 až +6 pomocou tlačidiel Nahor/Nadol. (Uistite sa, že režim Sound mode je nastavený na možnosť „Standard“.) Ak nie je zosynchronizovaný obraz a zvuk medzi televízorom a zariadením Soundbar, v ponuke Sound Control vyberte možnosť Sync a potom pomocou tlačidiel Nahor/Nadol nastavte oneskorenie zvuku v rozsahu 0 až 300 milisekúnd. Režim Sync sa podporuje len pri niektorých funkciách. Dostupné nastavenia režimu Surround speaker mode podporuje iba model HW-Q9**C, HW-Q9**GC. Funkciu Virtual Speaker je možné nastaviť ako ON/OFF pomocou tlačidiel Nahor/Nadol.
<p>8</p>	 <p>Prehrať/pozastaviť</p>	<p>Stlačením tlačidla môžete spustiť alebo pozastaviť prehrávanie hudby.</p>
<p>9</p>	 <p>Nahor/Nadol/ Doľava/Doprava</p>	 <p>Stlačením vyznačených častí vyberiete smer Nahor/Nadol/Doľava/Doprava.</p> <p>Stláčaním možností Nahor/Nadol/Doľava/Doprava na tomto tlačidle môžete vybrať alebo nastaviť funkcie.</p> <ul style="list-style-type: none"> Preskočenie hudby Stlačením tlačidla Doprava vyberiete nasledujúci hudobný súbor. Stlačením tlačidla Doľava vyberiete predchádzajúci hudobný súbor. ID SET Túto možnosť použite, keď nie je pripojený basový reproduktor alebo priestorové reproduktory, alebo ak je potrebné ich znova pripojiť. Keď je zariadenie vypnuté, stlačte a podržte tlačidlo Nahor na 5 sekúnd na vykonanie nastavenia ID SET. (Pozrite si stranu 13.)
<p>10</p>	 <p>Informácie</p>	<p>Stlačením sa zobrazia informácie o aktívnej funkcii alebo dostupnom kodeku. V režime BT zobrazí pripojené zariadenie (ak je spárované) alebo „BT ready“ (keď je potrebné párovanie).</p>
<p>11</p>	 <p>WOOFER LEVEL</p>	 <p>Stlačením tlačidla nahor alebo nadol nastavíte hlasitosť woofera (basy).</p>
<p>12</p>	 <p>HLASITOSŤ</p>	 <p>Potlačením tlačidla nahor alebo nadol upravte hlasitosť.</p> <ul style="list-style-type: none"> Stlmiť Stlačením tlačidla HLASITOSŤ stlmíte zvuk. Opätovným stlačením tlačidla zrušíte stlmenie zvuku.
<p>13</p>	 <p>TONE CONTROL</p>	<p>Stlačením tohto tlačidla môžete upraviť nastavenia vysokých alebo hlbokých tónov. Požadovanú položku možno nastaviť stlačením tlačidiel Nahor/Nadol. Táto funkcia je povolená v režime Sound mode okrem režimu Standard.</p> <ul style="list-style-type: none"> Na ovládanie hlasitosti zvuku vysokých alebo hlbokých tónov vyberte v nastaveniach zvuku možnosť TREBLE alebo BASS a následne pomocou tlačidiel Nahor/Nadol upravte hlasitosť v rozsahu –6 až +6. Po zmene úrovne basov sa zodpovedajúcim spôsobom upraví aj úroveň woofera.

Aktívny zosilňovač hlasu (AVA)

- Analyzuje vonkajší hluk v reálnom čase počas prehrávania zariadenia Soundbar, aby zvuk s hlasom bolo vždy zreteľne počuť.
- Počas analýzy sa neukladajú žiadne údaje.
- Túto funkciu nepodporuje model HW-Q7**C, HW-Q7**GC.

Používanie skrytých tlačidiel (tlačidlá s viac ako jednou funkciou)

Skryté tlačidlo		Referenčná strana
Tlačidlo na diaľkovom ovládaní	Funkcia	
WOOFER (Nahor)	Diaľkové ovládanie televízora zap./vyp. (pohotovostný režim)	strana 10
Nahor	ID SET	strana 13
 (Ovládanie zvuku)	7-pásmový ekvalizér	strana 7
 (Zdroj)	Zapnutie/vypnutie hlasovej spätnej väzby (režim Standby)	strana 6

Špecifikácie výstupu pre rôzne režimy zvukových efektov

<HW-Q9**C, HW-Q9**GC>

Efekt	Vstup	Výstup
		So subwooferom a priestorovým reproduktorom
Standard	2.0 k.	2.1 k.
	5.1 k.	5.1-k / 7.1-k (DTS)
	7.1 k.	7.1 k.
	Dolby Atmos®, DTS:X	7.1.4-k.
Surround	2.0 k.	9.1.4 k.
	5.1 k.	9.1.4 k.
	7.1 k.	9.1.4 k.
	Dolby Atmos®, DTS:X	9.1.4 k.
Game Pro	2.0 k.	9.1.4 k.
	5.1 k.	9.1.4 k.
	7.1 k.	9.1.4 k.
	Dolby Atmos®, DTS:X	9.1.4 k.
Adaptive Sound	2.0 k.	9.1.4 k.
	5.1 k.	9.1.4 k.
	7.1 k.	9.1.4 k.
	Dolby Atmos®, DTS:X	9.1.4 k.

<HW-Q8**C, HW-Q8**GC>

Efekt	Vstup	Výstup	
		Len s basovým reproduktorom	So subwooferom a priestorovým reproduktorom
Standard	2.0 k.	2,1 k.	2.1 k.
	5.1 k.	5,1 k.	5.1-k / 7.1-k (DTS)
	7.1 k.	5,1 k.	7.1 k.
	Dolby Atmos®, DTS:X	5.1.2 k.	7.1.4-k.
Surround	2.0 k.	5.1.2 k.	7.1.4-k.
	5.1 k.	5.1.2 k.	7.1.4-k.
	7.1 k.	5.1.2 k.	7.1.4-k.
	Dolby Atmos®, DTS:X	5.1.2 k.	7.1.4-k.
Game Pro	2.0 k.	5.1.2 k.	7.1.4-k.
	5.1 k.	5.1.2 k.	7.1.4-k.
	7.1 k.	5.1.2 k.	7.1.4-k.
	Dolby Atmos®, DTS:X	5.1.2 k.	7.1.4-k.
Adaptive Sound	2.0 k.	5.1.2 k.	7.1.4-k.
	5.1 k.	5.1.2 k.	7.1.4-k.
	7.1 k.	5.1.2 k.	7.1.4-k.
	Dolby Atmos®, DTS:X	5.1.2 k.	7.1.4-k.

<HW-Q7**C, HW-Q7**GC>

Efekt	Vstup	Výstup	
		Len s basovým reproduktorom	So subwooferom a priestorovým reproduktorom
Standard	2.0 k.	2.1 k.	2.1 k.
	5.1 k.	3.1 k.	5.1 k.
	Dolby Atmos®, DTS:X	3.1.2 k.	5.1.4 k.
Surround	2.0 k.	3.1.2 k.	5.1.4 k.
	5.1 k.	3.1.2 k.	5.1.4 k.
	Dolby Atmos®, DTS:X	3.1.2 k.	5.1.4 k.
Game Pro	2.0 k.	3.1.2 k.	5.1.4 k.
	5.1 k.	3.1.2 k.	5.1.4 k.
	Dolby Atmos®, DTS:X	3.1.2 k.	5.1.4 k.
Adaptive Sound	2.0 k.	3.1.2 k.	5.1.4 k.
	5.1 k.	3.1.2 k.	5.1.4 k.
	Dolby Atmos®, DTS:X	3.1.2 k.	5.1.4 k.

Keď sa používa režim **Standard**, priestorové reproduktory nebudú vydávať zvuk pre 2-kanálový výstup. Ak chcete zapnúť zvuk pre priestorové reproduktory, zmeňte režim efektov na **Surround**.

Nastavenie hlasitosti zariadenia Soundbar pomocou diaľkového ovládača televízora







Hlasitosť zariadenia Soundbar môžete nastaviť pomocou diaľkového ovládania televízora.

- Túto funkciu je možné používať iba s infračerveným diaľkovým ovládačom. Diaľkové ovládania Bluetooth (diaľkové ovládania, ktoré vyžadujú párovanie) nie sú podporované.
- Ak chcete používať túto funkciu, nastavte reproduktor televízora na možnosť **Externý reproduktor**.
- Výrobcovia, ktorí podporujú túto funkciu:
Samsung, VIZIO, LG, Sony, Sharp, PHILIPS, PANASONIC, TOSHIBA, Hisense, RCA

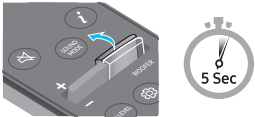
1. Vypnite zariadenie Soundbar.

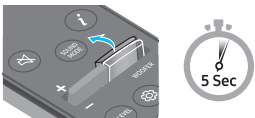
2. Stlačte nahor a na 5 sekúnd podržte tlačidlo **WOOFER**.

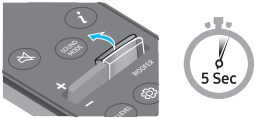
Vždy, keď potlačíte tlačidlo **WOOFER** nahor a podržíte ho na 5 sekúnd, režim sa prepne v tomto poradí: „**OFF-TV REMOTE**“ (predvolený režim), „**SAMSUNG-TV REMOTE**“, „**ALL-TV REMOTE**“.

Tlačidlo na diaľkovom ovládaní	Displej	Stav
	(Predvolený režim) 	Vypnúť diaľkové ovládanie televízora.
		Zapnúť infračervené diaľkové ovládanie televízora Samsung TV.
		Zapnúť infračervené diaľkové ovládanie televízora od iného výrobcu.

Odporúčané rozmiestnenie reproduktorov

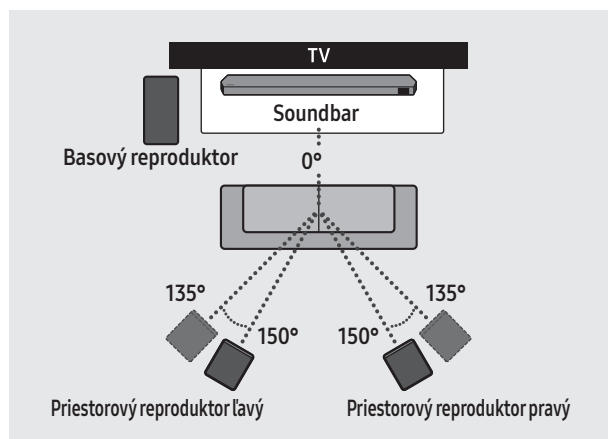

⚠ POZOR

- V subwooferi a priestorových reproduktoroch sú vstavané prijímacie antény bezdrôtového signálu. Tieto zariadenia chráňte pred vodou a vlhkosťou.
- Na dosiahnutie optimálneho zvukového zážitku sa uistite, že v blízkosti subwoofera a priestorových reproduktorov sa nenachádzajú žiadne prekážky.

Režim Surround speaker (iba HW-Q9**C, HW-Q9**GC)

Optimálny priestorový zvuk je možné dosiahnuť v závislosti od pozície priestorového reproduktora. Umiestnenie reproduktorov znázorňuje obrázok nižšie. Ak chcete aktivovať tento režim, vyberte režim Surround Speaker pomocou diaľkového ovládača zariadenia Soundbar.

(🔊 (Ovládanie zvuku) → Priestorový reproduktor → ▲ (Nahor)/▼ (Nadol) → Front/Rear)

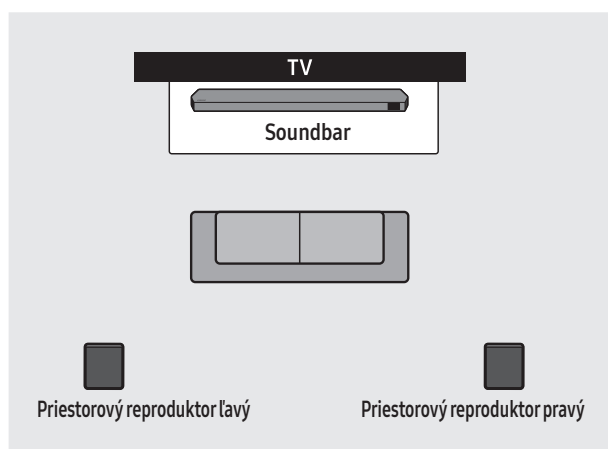

Umiestnenie vzadu

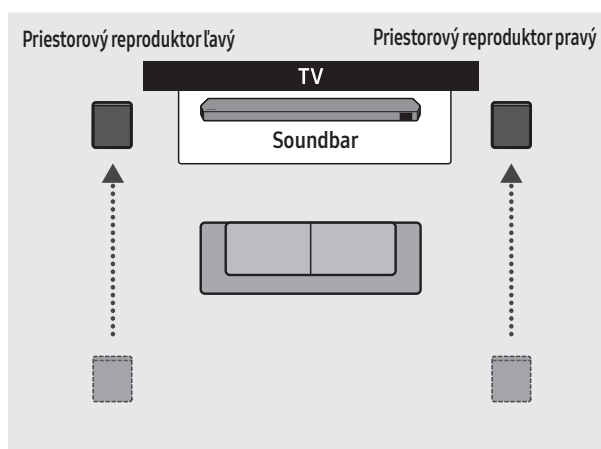

Umiestnenie vpredu

POZNÁMKA

- Tento režim je k dispozícii iba s modelmi zariadenia Soundbar, ktorých súčasťou je konkrétny priestorový reproduktor.
- V režime Front speaker umiestnite predné reproduktory tak, aby boli otočené k vám.
- Predvolene je zapnutý režim Surround Speaker.

Manuálne pripojenie subwoofera alebo priestorových reproduktorov

Pred manuálnym pripojením podľa nižšie uvedeného postupu:

- Skontrolujte, či sú napájacie káble pre panel Soundbar a subwoofer alebo priestorové reproduktory riadne pripojené.
- skontrolujte, či je zariadenie Soundbar vypnuté.

1. Vypnite hlavnú jednotku zariadenia Soundbar.
2. Stlačte a podržte tlačidlo **ID SET** na zadnej strane subwoofera a priestorových reproduktorov aspoň na 5 sekúnd.
 - Červený indikátor na zadnej strane jednotlivých reproduktorov zhasne a začne blikať modrý indikátor.

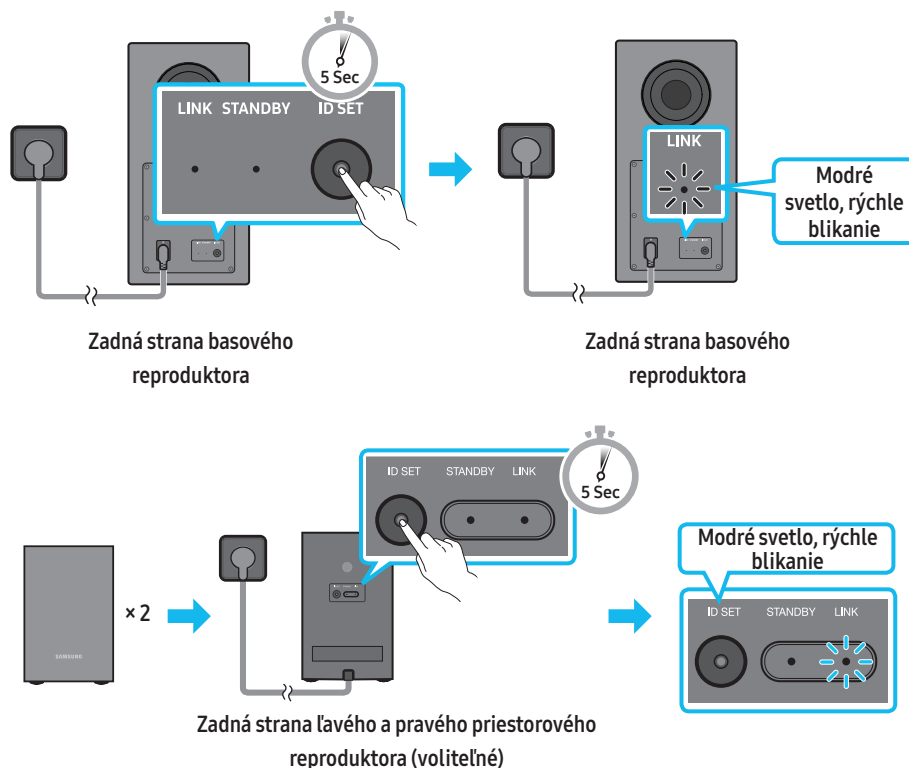

3. Stlačte tlačidlo **Nahor** na diaľkovom ovládači na 5 sekúnd.
 - Na displeji zariadenia Soundbar sa na krátko zobrazí hlásenie **ID SET** a potom zmizne.
 - Keď sa nastavenie **ID SET** dokončí, Soundbar sa automaticky zapne.

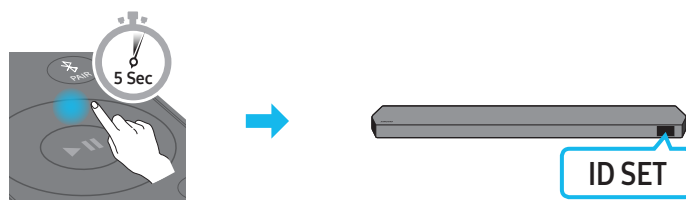



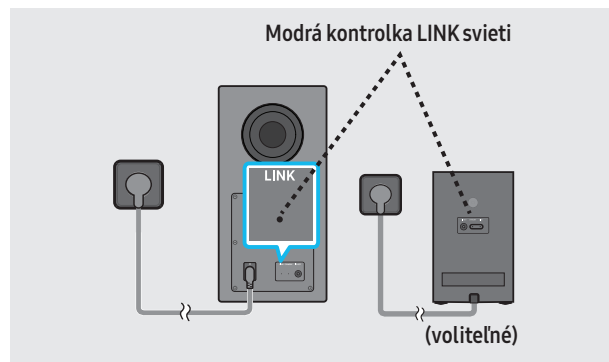



4. Skontrolujte, či kontrolka LED s označením **LINK** svieti namodro (pripojené).

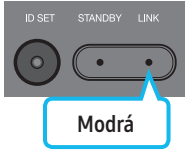

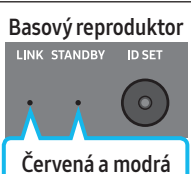
Po nadviazaní prepojenia medzi zariadením Soundbar a subwooferom a priestorovými reproduktormi LED indikátor LINK prestane blikať a zostane svietiť namodro.

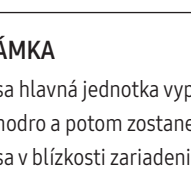
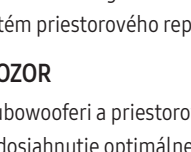
Kontrolka LED svieti na zadnej strane subwoofera a priestorových reproduktorov

LED	Stav	Popis	Riešenie
<p>Basový reproduktor</p>  <p>Priestorové reproduktory (iba pre príslušné modely)</p> 	Zapnutý	Úspešne pripojené (bežná prevádzka)	-
<p>Basový reproduktor</p>  <p>Priestorové reproduktory (iba pre príslušné modely)</p> 	Blikanie	Obnovovanie pripojenia	Skontrolujte, či je napájací kábel riadne pripojený k hlavnej jednotke zariadenia Soundbar alebo počkajte asi 5 minút. Ak kontrolka stále bliká, skúste subwoofer a priestorové reproduktory pripojiť manuálne. Pozrite si stranu 13.
<p>Basový reproduktor</p>  <p>Priestorové reproduktory (iba pre príslušné modely)</p> 	Zapnutý	Úsporný režim (s vypnutou hlavnou jednotkou zariadenia Soundbar)	Skontrolujte, či je napájací kábel riadne pripojený k hlavnej jednotke zariadenia Soundbar.
<p>Basový reproduktor</p>  <p>Priestorové reproduktory (iba pre príslušné modely)</p> 	Zapnutý	Pripojenie zlyhalo	Pripojte sa znovu. Pozrite si pokyny na manuálne pripojenie na strane 13.
<p>Basový reproduktor</p>  <p>Priestorové reproduktory (iba pre príslušné modely)</p> 	Blikanie	Porucha	Vyhľadajte kontaktné údaje servisného strediska spoločnosti Samsung v tomto návode.

POZNÁMKA

- Ak sa hlavná jednotka vypne, subwoofer prejde do režimu STANDBY a indikátor pohotovostného režimu na zadnej strane subwoofera najskôr niekoľkokrát zabliká namodro a potom zostane svietiť načerveno.
- Ak sa v blízkosti zariadenia Soundbar používa iné zariadenie, ktoré využíva rovnakú frekvenciu, môže dochádzať k rušeniu a vypadávaniu zvuku.
- Maximálna vzdialenosť na prenos bezdrôtového signálu hlavnej jednotky je približne 10 m, môže sa však líšiť v závislosti od prevádzkového prostredia. Ak sa medzi hlavnou jednotkou a subwooferom nachádza železobetónová alebo kovová stena, systém nemusí fungovať, pretože kov znemožňuje prechod bezdrôtového signálu.
- Systém priestorového reproduktora je podporovaný iba príslušnými modelmi.

⚠ POZOR

- V subwooferi a priestorových reproduktoroch sú vstavané prijímacie antény bezdrôtového signálu. Zariadenie chráňte pred vodou a vlhkosťou.
- Na dosiahnutie optimálneho zvukového zážitku sa uistite, že v blízkosti subwoofera a priestorových reproduktorov sa nenachádzajú žiadne prekážky.

05 PRIPOJENIE K TELEVÍZORU

Pripojenie k televízoru, ktorý podporuje funkciu HDMI ARC (spätný zvukový kanál)

⚠ POZOR

- Keď sú zároveň pripojené kábel HDMI aj optický kábel, signál HDMI sa prijíma prednostne.
- Ak chcete zariadenie Soundbar prepojiť s televízorom prostredníctvom kábla HDMI, zapojte ho do portov s označením ARC. V opačnom prípade sa zvuk z televízora nemusí prehrávať.
- Odporúča sa kábel **Premium High Speed HDMI Cable with Ethernet** certifikovaný spoločnosťou HDMI.org.

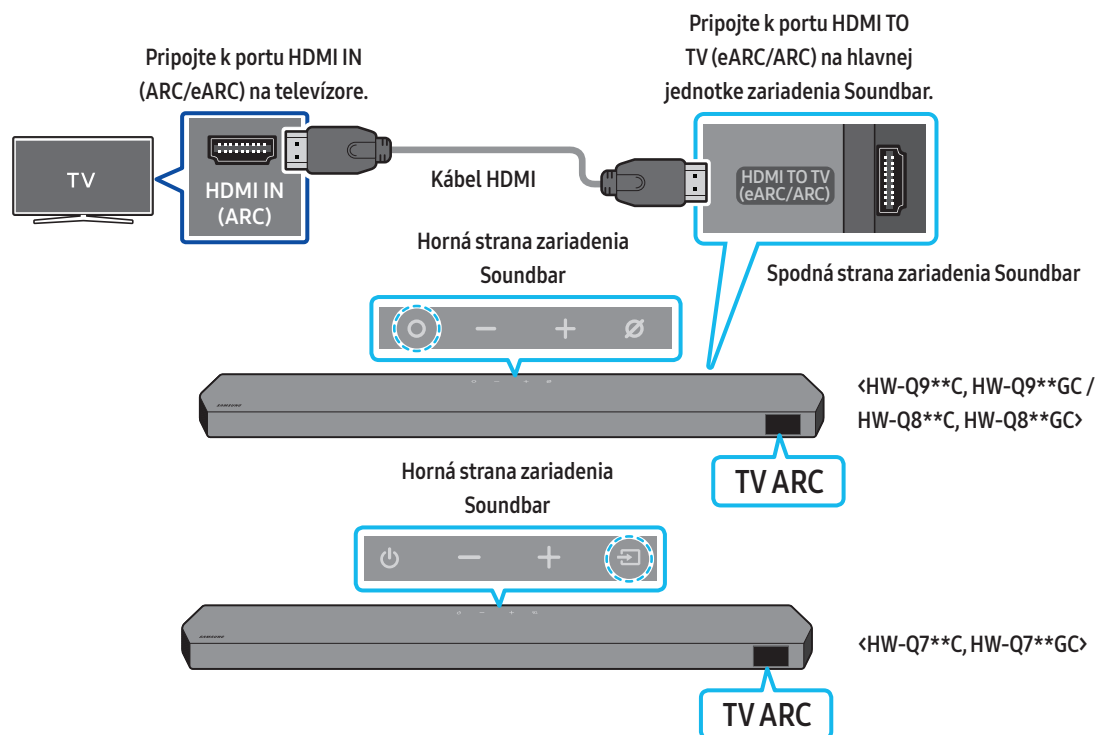

1. Keď sú zariadenie Soundbar a televízor vypnuté, pripojte kábel HDMI tak, ako je znázornené na obrázku.
2. Zapnite zariadenie Soundbar a televízor.
3. Na displeji hlavnej jednotky zariadenia Soundbar sa zobrazí položka „TV ARC“ a bude sa prehrávať zvuk z televízora.
 - Ak sa neprehráva zvukový výstup z televízora, stlačením tlačidla **O (Multifunkčné)**/**↔ (Zdroj)** na hornej strane zariadenia Soundbar alebo tlačidla **↔ (Zdroj)** na diaľkovom ovládači vyberiete režim „D.IN“. Na obrazovke sa postupne zobrazia hlásenia **D.IN** a **TV ARC** a zvuk televízora sa zapne.
 - Pri pripájaní TV s podporou funkcie eARC sa na displeji zobrazí hlásenie „eARC“ a ozve sa zvuk.
 - Ak sa chcete pripojiť pomocou funkcie eARC, funkcia eARC musí byť zapnutá v ponuke televízora. Podrobnosti o nastavení nájdete v návode na používanie TV. (napr. televízor Samsung: Domov (🏠) → Menu → Nastavenia (⚙) → Všetky nastavenia (⚙) → Zvuk → Expert Settings → HDMI-eARC Mode (Auto))
 - Ak sa na displeji hlavnej jednotky zariadenia Soundbar nezobrazí položka „TV ARC“, skontrolujte, či je kábel HDMI pripojený ku správnejmu portu.
 - Ak chcete zmeniť hlasitosť zariadenia Soundbar, použite tlačidlá ovládania hlasitosti na diaľkovom ovládaní televízora.

POZNÁMKA

- Ak k zariadeniu Soundbar pripojíte prostredníctvom kábla HDMI televízor, ktorý podporuje kanál HDMI ARC (spätný zvukový kanál), získate možnosť prenášať údaje digitálneho videa a zvuku bez toho, aby bolo potrebné pripájať ďalší optický kábel.
- Ak je to možné, odporúčame použiť netienený kábel HDMI. Ak použijete tienенý kábel HDMI, použite taký, ktorého priemer je menší ako 14 mm.
- Táto funkcia nie je k dispozícii, ak kábel HDMI nepodporuje kanál ARC.
- Ak je zvuk vysielania kódovaný vo formáte Dolby Digital a parameter „Formát digitálneho zvukového výstupu“ na vašom televízore je nastavený na formát PCM, odporúčame zmeniť nastavenie na formát Dolby Digital. Keď nastavenie televízora zmeníte, zvýši sa kvalita zvuku. (V ponuke televízora môžu byť na označenie formátov Dolby Digital a PCM v závislosti od výrobcu použité iné výrazy.)
- Protokoly ARC/eARC podporujú technológiu Dolby Atmos.
- Uistite sa, že obsah podporuje technológiu Dolby Atmos®.

Pripojenie pomocou optického kábla

Kontrolný zoznam pred pripojením

- Keď sú zároveň pripojené kábel HDMI aj optický kábel, signál HDMI sa prijíma prednostne.
- Ak sa rozhodnete použiť optický kábel a na portoch sú umiestnené krytky, nezabudnite ich odstrániť.

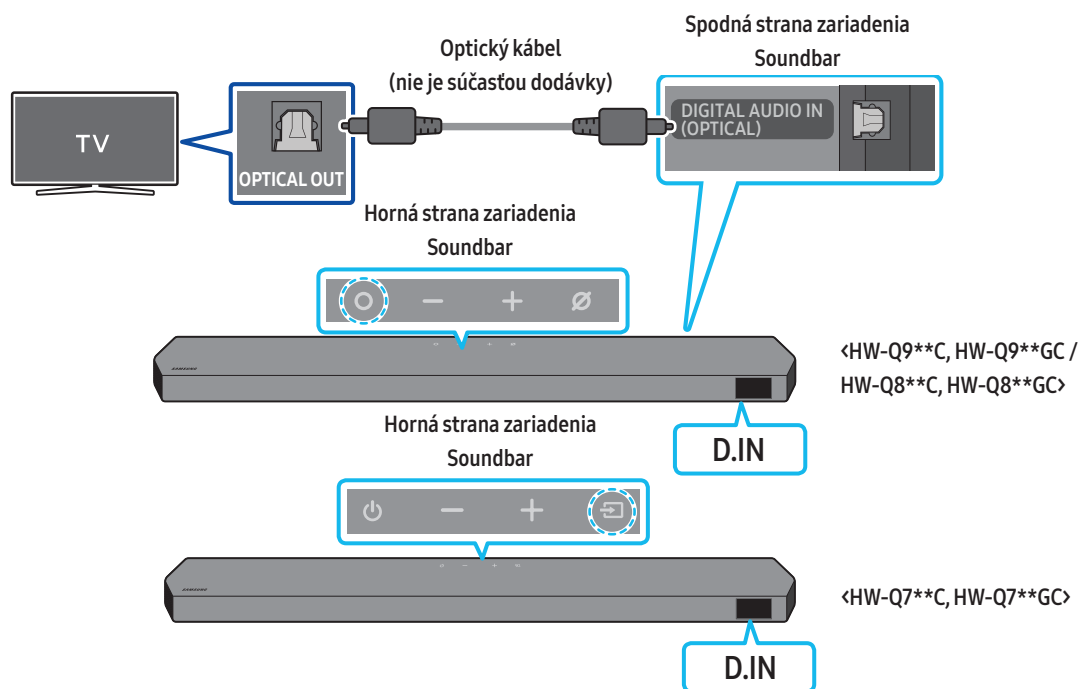

1. Keď sú televízor a zariadenie Soundbar vypnuté, optickým káblom (nie je súčasťou dodávky) prepojte port **DIGITAL AUDIO IN (OPTICAL)** na zariadení Soundbar s portom výstupu **OPTICAL** na televízore tak, ako je znázornené na obrázku.
2. Zapnite zariadenie Soundbar a televízor.
3. Stlačením tlačidla **● (Multifunkčné)**/**⇒ (Zdroj)** na hornej strane zariadenia Soundbar alebo tlačidla **⇒ (Zdroj)** na diaľkovom ovládači vyberte režim „**D.IN**“.
4. Zvuk z televízora sa prehráva zo zariadenia Soundbar.

Pripojenie cez Bluetooth

Keď je prostredníctvom rozhrania Bluetooth pripojený televízor Samsung TV, budete môcť počúvať zvuk stereo bez zbytočných starostí so zapájaním káblov.

- Súčasne možno pripojiť iba jeden televízor Samsung TV.
- Je možné pripojiť televízor Samsung TV, ktorý podporuje rozhranie Bluetooth. Skontrolujte technické údaje televízora.

Prvotné pripojenie

1. Stlačením tlačidla **PAIR** na diaľkovom ovládači zariadenia Soundbar prejdite do režimu **BT PAIRING**.

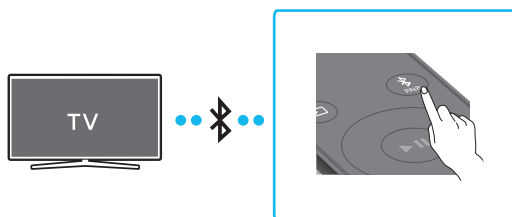

- (ALEBO) a. Stlačte tlačidlo **○ (Multifunkčné) / ↗ (Zdroj)** na hornom paneli a potom vyberte možnosť „BT“.
Po niekoľkých sekundách sa nápis „BT“ automaticky zmení na „BT PAIRING“ alebo, ak je prítomný záznam pripojenia, na „BT READY“.

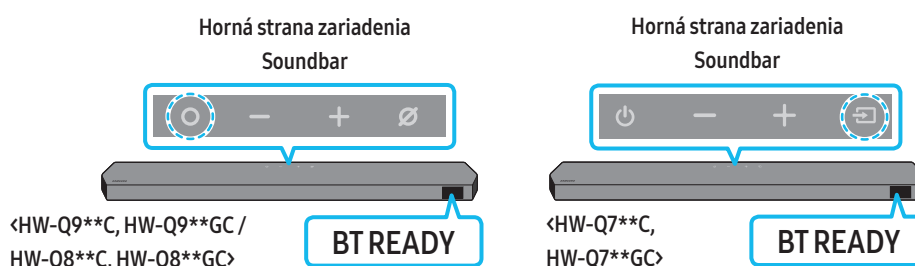

- b. Keď sa zobrazí hlásenie „BT READY“, stlačte a podržte tlačidlo **⊗ (Zapnúť/vypnúť mikrofón) / ↗ (Zdroj)** na hornom paneli zariadenia Soundbar dlhšie ako 5 sekúnd, kým sa zobrazí hlásenie „BT PAIRING“.

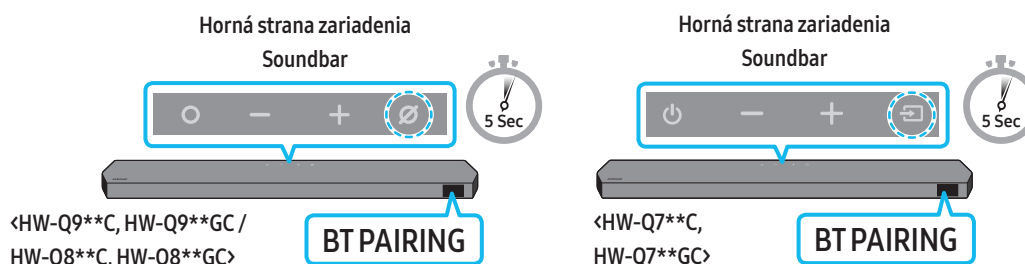

2. Na televízore Samsung TV vyberte režim rozhrania Bluetooth.
(e.g. Domov (🏠) → Menu → Nastavenia (⚙️) → Všetky nastavenia (⚙️) → Zvuk → Výstup zvuku → Zoznam reproduktorov Bluetooth → Soundbar Q***C (Bluetooth))
3. Zo zoznamu na obrazovke televízora vyberte možnosť „Soundbar Q***C“.
Dostupné zariadenie Soundbar je na televízore v zozname zariadení Bluetooth označené nápisom „Potrebné párovanie“ alebo „Spárované“. Ak chcete pripojiť televízor Samsung TV so zariadením Soundbar, vyberte hlásenie a nadviažte pripojenie.
 - Keď je televízor Samsung pripojený, na prednom displeji zariadenia Soundbar sa zobrazuje nápis [Názov TV] → BT.
4. Zo zariadenia Soundbar by ste teraz mali počuť zvuk z televízora Samsung TV.
 - Po prvom pripojení zariadenia Soundbar k televízoru Samsung TV už môžete na opätovné pripojenie používať režim „BT READY“.

Ak pripojenie zariadenia zlyhá



- Ak sa v zozname reproduktorov v televízore Samsung už nachádza zariadenie Soundbar (napr. Soundbar Q***C), odstráňte ho.
- Potom zopakujte kroky 1 až 3.

Odpojenie zariadenia Soundbar od televízora Samsung TV

Stlačením tlačidla **○ (Multifunkčné) / ↗ (Zdroj)** na hornej strane zariadenia Soundbar alebo tlačidla **↗ (Zdroj)** na diaľkovom ovládači vyberte iný režim ako režim „BT“.

- Odpojenie chvíľu trvá, pretože televízor Samsung TV musí najprv prijať odpoveď od zariadenia Soundbar.
(Čas potrebný na odpojenie sa môže v závislosti od modelu televízora Samsung TV líšiť.)

Aký je rozdiel medzi režimami BT READY a BT PAIRING?

- **BT READY:** V tomto režime môžete opätovne pripojiť akýkoľvek televízor Samsung TV alebo mobilné zariadenie, ktoré už bolo pripojené predtým.
- **BT PAIRING:** V tomto režime môžete k zariadeniu Soundbar pripojiť nové zariadenie.
(Na diaľkovom ovládači zariadenia Soundbar stlačte tlačidlo **PAIR** alebo stlačte a podržte tlačidlo  (Zapnúť/vypnúť mikrofón)/ (Zdroj) na hornej strane zariadenia Soundbar aspoň 5 sekúnd, kým zariadenie Soundbar neprejde do režimu „BT“.)

Poznámky k pripojeniu cez rozhranie Bluetooth

- Nové zariadenie, ktoré chcete pripojiť cez komunikačné rozhranie Bluetooth, umiestnite vo vzdialenosti najviac 1 meter.
- Ak sa pri pripájaní zariadenia Bluetooth požaduje kód PIN, zadajte kód 0000 (štyri nuly).
- Zariadenie Soundbar sa automaticky vypne po 18 minútach v režime Ready (Pripravené).
- Zariadenie Soundbar nemusí vyhľadávať alebo uskutočňovať pripojenie cez rozhranie Bluetooth správne v nasledujúcich prípadoch:
 - Okolo zariadenia Soundbar je prítomné silné elektrické pole.
 - So zariadením Soundbar sú súčasne spárované aspoň dve zariadenia Bluetooth.
 - Zariadenie Bluetooth je vypnuté, nie je na mieste alebo má poruchu.
- Elektronické zariadenia môžu spôsobovať rádiové rušenie. V blízkosti hlavnej jednotky zariadenia Soundbar sa nesmú nachádzať zariadenia, ktoré vytvárajú elektromagnetické vlny – napríklad mikrovlnná rúra, zariadenia bezdrôtovej siete LAN atď.

Pripojenie cez Wi-Fi

Kontrolný zoznam pred pripojením

- Pripojenie Wi-Fi je k dispozícii len na televízore Samsung.
- Skontrolujte, či **bezdrôtový smerovač (Wi-Fi)** je zapnutý a **TV je pripojený k smerovaču**.
- TV a Soundbar musia byť pripojené k rovnakej bezdrôtovej sieti (Wi-Fi).
- Ak bezdrôtový smerovač (Wi-Fi) používa kanál DFS, nebudete môcť vytvoriť pripojenie Wi-Fi medzi TV a zariadením Soundbar. Podrobnosti vám poskytne poskytovateľ internetového pripojenia.
- Keďže ponuky sa môžu líšiť v závislosti od roku výroby, pozrite si návod k TV.
- Ak chcete pripojiť TV k panelu Soundbar cez Wi-Fi, najskôr pripojte Soundbar k bezdrôtovému smerovaču. Podrobnosti o vytvorení pripojenia Wi-Fi nájdete na strane 26.

1. Podrobné informácie o pripojení zariadenia Soundbar cez Wi-Fi nájdete na strane 26, „**Spôsob 2. Pripojenie cez Wi-Fi (bezdrôtová sieť)**“.

2. Zmeňte zdroj vstupu TV pomocou ponuky Zvuk na Soundbar.

- **Televízory Samsung uvedené na trh v roku 2017 alebo neskôr**

Domov (🏠) → Menu → Nastavenia (⚙️) → Všetky nastavenia (⚙️) → Zvuk → Výstup zvuku → Soundbar Q***C (Wi-Fi)

POZNÁMKA

Pripojenie Wi-Fi Dolby Atmos je k dispozícii v niektorých televízoroch Samsung a niektorých modeloch zariadenia Soundbar.

Upozornenie: Ak zapnete/vypnete rozhranie Wi-Fi, zariadenie Soundbar sa automaticky reštartuje.

Wi-Fi Spôsob deaktivácie portu	Stlačením tlačidla CH LEVEL na diaľkovom ovládači zariadenia Soundbar na 30 sekúnd zapnete alebo vypnete sieť Wi-Fi.
Bluetooth Spôsob deaktivácie portu	Stlačením tlačidla TONE CONTROL na diaľkovom ovládači zariadenia Soundbar na 30 sekúnd zapnete alebo vypnete Bluetooth.

Používanie funkcie Q-Symphony

- Keď sa zariadenie Soundbar pripojí k televízoru Samsung, ktorý podporuje funkciu Q-Symphony, zvuk môžete prehrávať súčasne cez zariadenie Soundbar aj televízor. Ak používate funkciu Q-Symphony, priestorový zvuk prehrávaný televízorom vám poskytuje bohatší, trojrozmerný priestorový zvukový efekt.
- Keď je zariadenie Soundbar pripojené, na televízore sa zobrazí ponuka „TV+Soundbar“:
Nastavenia (⚙️) → Všetky nastavenia (⚙️) → Zvuk → Výstup zvuku

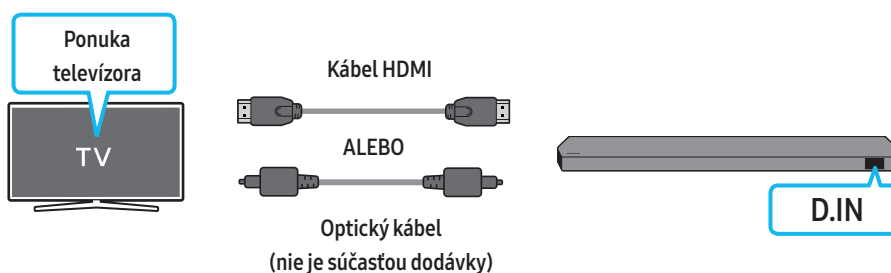

- Príklad ponuky televízora: TV + [AV] označenie radu zariadenia Soundbar (HDMI) / TV + [AV] označenie radu zariadenia Soundbar (optický)

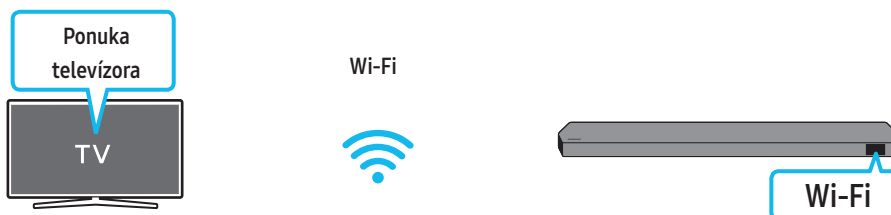

- Príklad ponuky televízora: TV + [AV] Soundbar – názov série (Wi-Fi)

POZNÁMKA

- Funkčnosť závisí od kodeku podporovaného televízorom.
- Táto funkcia je podporovaná, len ak je pripojený kábel HDMI alebo optický kábel (nie je súčasťou dodávky) alebo v prípade pripojenia k Wi-Fi.
- Zobrazená správa sa môže líšiť v závislosti od modelu televízora.
- Uistite sa, že televízor aj zariadenie Soundbar sú pripojené k rovnakému bezdrôtovému smerovaču/frekvencii.
- Táto funkcia je k dispozícii v niektorých televízoroch Samsung TV a niektorých modeloch zariadenia Soundbar.

Používanie funkcie SpaceFit Sound

Táto funkcia analyzuje priestor počívania používateľa použitím mikrofónu zariadenia Soundbar a poskytuje optimálny zvuk pre príslušný priestor. Optimalizácia zvuku sa uskutočňuje automaticky.

Spôsob 1. Pripojenie cez zariadenie Soundbar

Ak chcete povoliť túto funkciu, zapnite režim **SpaceFit Sound** pomocou diaľkového ovládača zariadenia Soundbar.

1. Stlačením tlačidla  (Ovládanie zvuku) zapnete režim **SpaceFit Sound**.

Na displeji sa zobrazí „SPACEFIT SOUND OFF“.

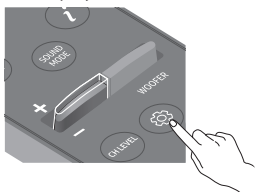

2. Stlačením tlačidla **Nahor** na diaľkovom ovládači zapnete režim **SpaceFit Sound**.

Na displeji sa zobrazí „ON“.

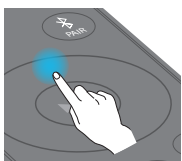

3. Stlačením tlačidla **Nadol** na diaľkovom ovládači vypnete režim **SpaceFit Sound**.

Na displeji sa zobrazí „OFF“.

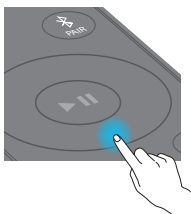

- Táto funkcia je k dispozícii vo všetkých režimoch zvuku.

Spôsob 2. Pripojenie cez televízor

Ak chcete povoliť túto funkciu, zapnite režim Adaptive Sound+ v ponuke televízora Samsung.

(Domov (🏠) → Menu → Nastavenia (⚙️) → Všetky nastavenia (⚙️) → General → Nastavenia inteligentného režimu → Adaptive Sound+)

- Ak povolíte režim **Adaptive Sound+** v televízore, režim zvuku v zariadení Soundbar sa automaticky zmení na **Adaptive Sound+**.

POZNÁMKA

- Táto funkcia funguje len po pripojení zariadenia Soundbar k niektorým televízorom Samsung.
- Modely **HW-Q7**C**, **HW-Q7**GC** podporujú iba spôsob „Pripojenie cez televízor“.

06 PRIPOJENIE K EXTERNÉMU ZARIADENIU

Spôsob 1. Pripojenie pomocou kábla HDMI (umožňuje dekódovanie a prehrávanie obsahu použitím technológie Dolby Atmos/DTS:X)

Kontrolný zoznam pred pripojením

- Ak možnosti zvukového výstupu umožňujú nastavenie sekundárneho zvuku, uistite sa, že je vypnutý.
- Uistite sa, že obsah podporuje technológiu Dolby Atmos®/DTS:X.

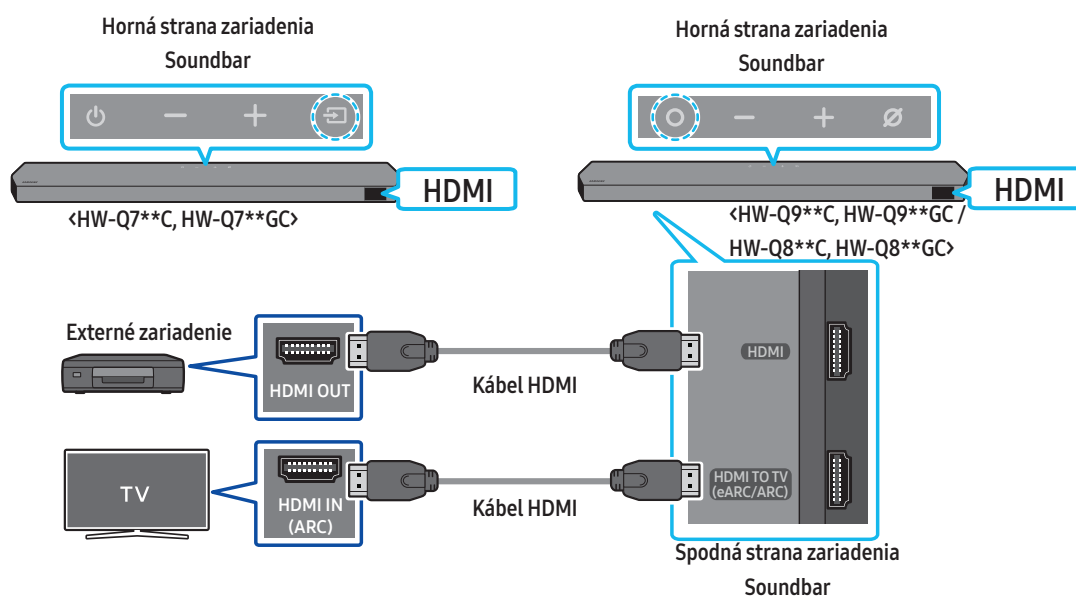

1. Pomocou kábla HDMI prepojte port HDMI OUT na externom zariadení a port HDMI na spodnej časti zariadenia Soundbar.
2. Pomocou kábla HDMI prepojte port HDMI IN na TV a port HDMI TO TV (eARC/ARC) na spodnej časti zariadenia Soundbar.
3. Zapnite Soundbar, TV a externé zariadenie.
4. Stlačením tlačidla **○ (Multifunkčné)**/**⇒ (Zdroj)** v hornej časti zariadenia Soundbar alebo tlačidla **⇒ (Zdroj)** na diaľkovom ovládači vyberte režim „HDMI“.
5. Na paneli Soundbar sa zobrazí informácia, že je aktivovaný režim HDMI, cez Soundbar sa začne prehrávať zvuk.

POZNÁMKA

- Keď používate technológiu Dolby Atmos®/DTS:X: Ak je vstupným zdrojom Dolby Atmos®/DTS:X, prečítajte si časť „Špecifikácie výstupu pre rôzne režimy zvukových efektov“ na strane 8.
- Po aktivácii technológie Dolby Atmos® sa na prednom displeji zobrazí hlásenie DOLBY ATMOS.
- Keď je DTS:X aktivované, na prednom displeji sa zobrazuje „DTS:X“.
- Konfigurácia technológie Dolby Atmos®/DTS:X na prehrávači diskov Blu-Ray alebo inom zariadení

Otvorte možnosti zvukového výstupu v ponuke nastavení prehrávača diskov Blu-Ray alebo iného zariadenia a uistite sa, že pre dátový tok je vybratá možnosť „Žiadne kódovanie“. Napríklad pre prehrávač diskov Blu-Ray značky Samsung prejdite do Ponuka Domov → Zvuk → Digitálny výstup a následne vyberte možnosť Bitstream (nespracovaný).

Podporovaná špecifikácia signálu UHD (3840 x 2160p)

Frekvencia snímkov (sn./s)	Farebná hĺbka	RGB 4:4:4	YCbCr 4:4:4	YCbCr 4:2:2	YCbCr 4:2:0
< 60	8 bitov	0	0	0	0
	10 bitov	-	-	0	0
	12 bitov	-	-	0	0
120	8 bitov	-	-	-	-
	10 bitov	-	-	-	-

- Podporovaná špecifikácia sa môže líšiť v závislosti od pripojeného externého zariadenia alebo podmienok používania.

Spôsob 2. Pripojenie pomocou optického kábla

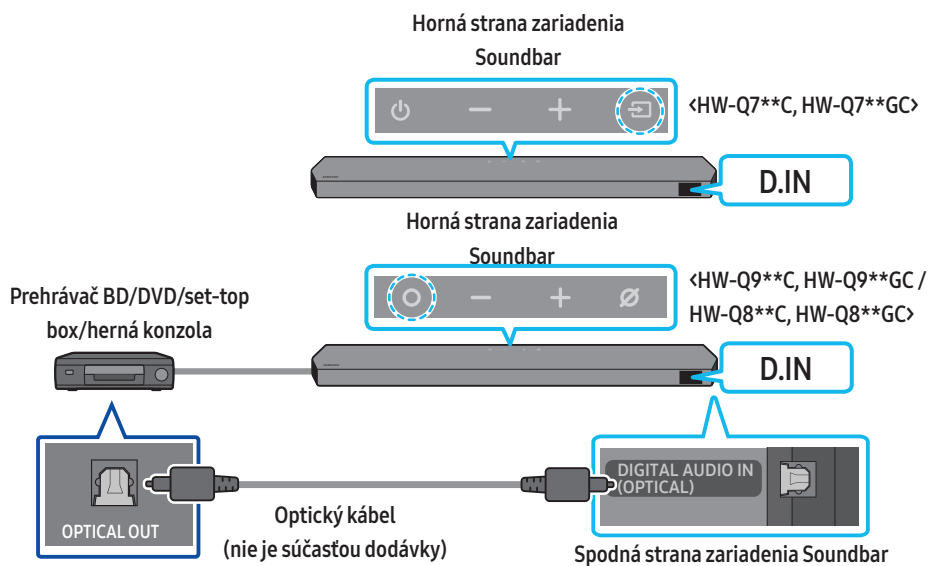

1. Pomocou optického kábla (nie je súčasťou dodávky) prepojte port **DIGITAL AUDIO IN (OPTICAL)** na hlavnej jednotke zariadenia Soundbar a port **OPTICAL OUT** na externom zariadení.
2. Zapnite zariadenie Soundbar a externé zariadenie.
3. Ak chcete vybrať režim „D.IN“, stlačte tlačidlo **○ (Multifunkčné)/⇒ (Zdroj)** v hornej časti zariadenia Soundbar alebo tlačidlo **⇒ (Zdroj)** na diaľkovom ovládači.
4. Zariadenie Soundbar bude prehrávať zvuk z externého zariadenia.

07 PRIPOJENIE K MOBILNÉMU ZARIADENIU

Spôsob 1. Pripojenie cez rozhranie Bluetooth

Keď je prostredníctvom rozhrania Bluetooth pripojené mobilné zariadenie, budete môcť počúvať zvuk stereo bez zbytočných starostí so zapájaním káblov.

- Ak pripojíte spárované zariadenie s rozhraním Bluetooth k vypnutému zariadeniu Soundbar, zariadenie Soundbar sa automaticky zapne.

Prvotné pripojenie

- Pri pripájaní nového zariadenia cez rozhranie Bluetooth umiestnite toto zariadenie vo vzdialenosti najviac 1 meter od zariadenia Soundbar.
1. Stlačením tlačidla **PAIR** na diaľkovom ovládači zariadenia Soundbar prejdete do režimu **BT PAIRING**.

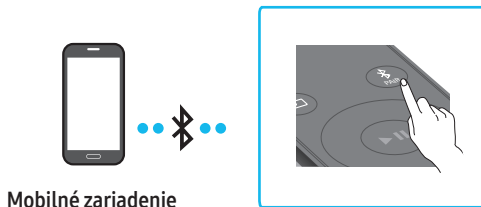

- (ALEBO) a. Stlačte tlačidlo **○ (Multifunkčné) / [Zdroj]** na hornom paneli a potom vyberte možnosť „BT“.
Po niekoľkých sekundách sa nápis „BT“ automaticky zmení na „BT PAIRING“ alebo, ak je prítomný záznam pripojenia, na „BT READY“.

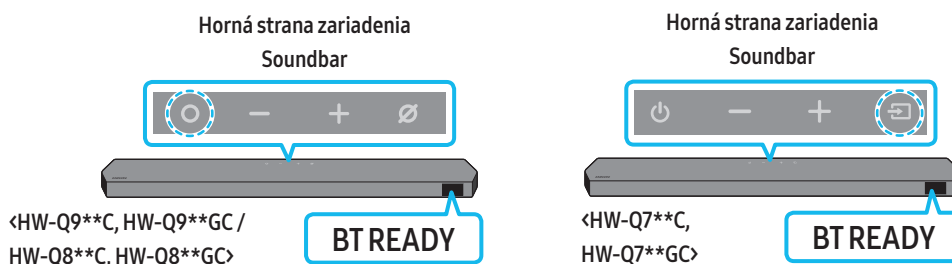

- b. Keď sa zobrazí hlásenie „BT READY“, stlačte a podržte tlačidlo **⊘ (Zapnúť/vypnúť mikrofón) / [Zdroj]** na hornom paneli zariadenia Soundbar dlhšie ako 5 sekúnd, kým sa zobrazí hlásenie „BT PAIRING“.

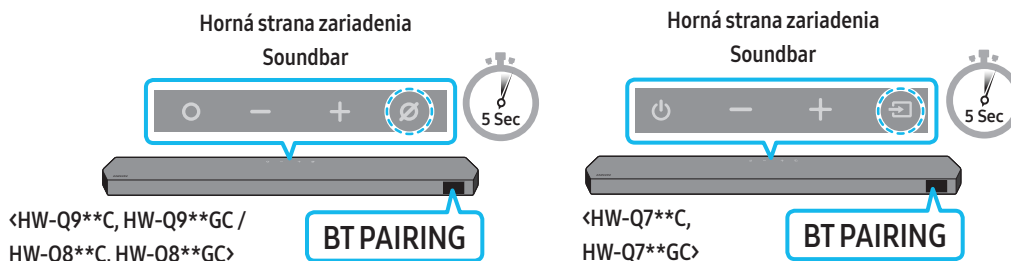

2. V zariadení vyberte zo zobrazeného zoznamu položku „Soundbar Q***C“.
 - Keď je zariadenie Soundbar pripojené k mobilnému zariadeniu, na prednom displeji sa zobrazuje nápis [Názov mobilného zariadenia] → BT.
3. Prehrajte hudobné súbory zo zariadenia pripojeného cez rozhranie Bluetooth prostredníctvom zariadenia Soundbar.
 - Po prvom pripojení zariadenia Soundbar k mobilnému zariadeniu už môžete na opätovné pripojenie používať režim „BT READY“.

Ak pripojenie zariadenia zlyhá

- Ak sa v zozname reproduktorov v mobilnom zariadení už nachádza zariadenie Soundbar (napr. „Soundbar Q***C“), odstráňte ho.
- Zopakujte kroky 1 a 2.

Aký je rozdiel medzi režimami BT READY a BT PAIRING?

- **BT READY:** V tomto režime môžete opätovne pripojiť akýkoľvek televízor Samsung TV alebo mobilné zariadenie, ktoré už bolo pripojené predtým.
- **BT PAIRING:** V tomto režime môžete k zariadeniu Soundbar pripojiť nové zariadenie.
(Na diaľkovom ovládači zariadenia Soundbar stlačte tlačidlo **PAIR** alebo stlačte a podržte tlačidlo **⊘ (Zapnúť/vypnúť mikrofón) / [Zdroj]** na hornej strane zariadenia Soundbar aspoň 5 sekúnd, kým zariadenie Soundbar neprejde do režimu „BT“.)

Poznámky k pripojeniu cez rozhranie Bluetooth

- Nové zariadenie, ktoré chcete pripojiť cez komunikačné rozhranie Bluetooth, umiestnite vo vzdialenosti najviac 1 meter.
- Ak sa pri pripájaní zariadenia Bluetooth požaduje kód PIN, zadajte kód 0000 (štyri nuly).
- Zariadenie Soundbar sa automaticky vypne po 18 minútach v režime Ready (Pripravené).
- Zariadenie Soundbar nemusí vyhľadávať alebo uskutočňovať pripojenie cez rozhranie Bluetooth správne v nasledujúcich prípadoch:
 - Okolo zariadenia Soundbar je prítomné silné elektrické pole.
 - So zariadením Soundbar sú súčasne spárované aspoň dve zariadenia Bluetooth.
 - Zariadenie Bluetooth je vypnuté, nie je na mieste alebo má poruchu.
- Elektronické zariadenia môžu spôsobovať rádiové rušenie. V blízkosti hlavnej jednotky zariadenia Soundbar sa nesmú nachádzať zariadenia, ktoré vytvárajú elektromagnetické vlny – napríklad mikrovlnné rúry, zariadenia bezdrôtovej siete LAN atď.
- Soundbar podporuje dáta SBC (44,1 kHz, 48 kHz).
- Pripájajte sa iba k zariadeniu Bluetooth, ktoré podporuje funkciu A2DP (AV).
- Soundbar sa nedá pripojiť k zariadeniu Bluetooth, ktoré podporuje iba funkciu HF (Hands Free).
- Keď pripájate Soundbar k zariadeniu Bluetooth, umiestnite ich čo najbližšie k sebe.
- Čím sú zariadenia Soundbar a Bluetooth ďalej od seba, tým nižšia bude kvalita zvuku. Keď sú zariadenia mimo účinného dosahu, môže sa spojenie Bluetooth prerušiť.
- V oblastiach so slabým príjmom nemusí pripojenie Bluetooth fungovať podľa očakávania.
- Na zariadení Bluetooth môže dôjsť k šumu alebo poruchám za nasledujúcich podmienok:
 - Pri kontakte tela s prijímačom/vysielačom signálu na zariadení Bluetooth alebo zariadení Soundbar
 - V rohoch alebo v blízkosti prekážok, ako je napríklad stena alebo priečka, kde môže dochádzať k zmenám elektrického poľa.
 - Pri vystavení rádiovému rušeniu inými produktmi, ktoré fungujú v rovnakých frekvenčných rozsahoch, ako sú napríklad lekárske zariadenia, mikrovlnné rúry a bezdrôtové zariadenia LAN.
 - Aj prekážky, ako sú dvere a steny, môžu mať vplyv na kvalitu zvuku, aj keď sú zariadenia v účinnom dosahu.
- Počas používania možnosti Bluetooth nie je možné zariadenie Soundbar spárovať s inými zariadeniami Bluetooth.
- Toto bezdrôtové zariadenie môže počas prevádzky spôsobovať elektrické rušenie.

Odpojenie zariadenia Bluetooth od zariadenia Soundbar

Zariadenie Bluetooth je možné odpojiť od zariadenia Soundbar. Pokyny nájdete v návode na používanie zariadenia Bluetooth.

- Soundbar sa odpojí.
- Keď je Soundbar odpojený od zariadenia Bluetooth, na prednom displeji zariadenia Soundbar sa zobrazuje nápis **BT DISCONNECTED**.

Odpojenie zariadenia Soundbar od zariadenia Bluetooth

Stlačením tlačidla **○ (Multifunkčné)**/**↔ (Zdroj)** v hornej časti zariadenia Soundbar alebo tlačidla **↔ (Zdroj)** na diaľkovom ovládači prepnete na iný režim ako „BT“.

- Odpojenie chvíľu trvá, pretože zariadenie Bluetooth musí najprv prijať odpoveď od zariadenia Soundbar. (Čas potrebný na odpojenie sa môže líšiť v závislosti od zariadenia Bluetooth.)
- Keď je Soundbar odpojený od zariadenia Bluetooth, na prednom displeji zariadenia Soundbar sa zobrazuje nápis **BT DISCONNECTED**.

Spôsob 2. Pripojenie cez Wi-Fi (bezdrôtová sieť)

Ak chcete pripojiť zariadenie Soundbar k mobilnému zariadeniu prostredníctvom bezdrôtovej siete (Wi-Fi), vyžaduje sa aplikácia **SmartThings**.

Prvotné pripojenie

1. Na mobilnom zariadení (smartfóne alebo tablete) nainštalujte a spustíte aplikáciu **SmartThings**.
2. V aplikácii pridajte zariadenie Soundbar podľa pokynov na obrazovke.
 - Na niektorých zariadeniach sa kontextové okno (druhá snímka nižšie) nemusí zobraziť. Ak sa kontextové okno nezobrazí, stlačte ikonu **+** na obrazovke **Home**. Zariadenie Soundbar sa pridá do aplikácie.
 - Obrázok nižšie sa môže líšiť v závislosti od verzie aplikácie.

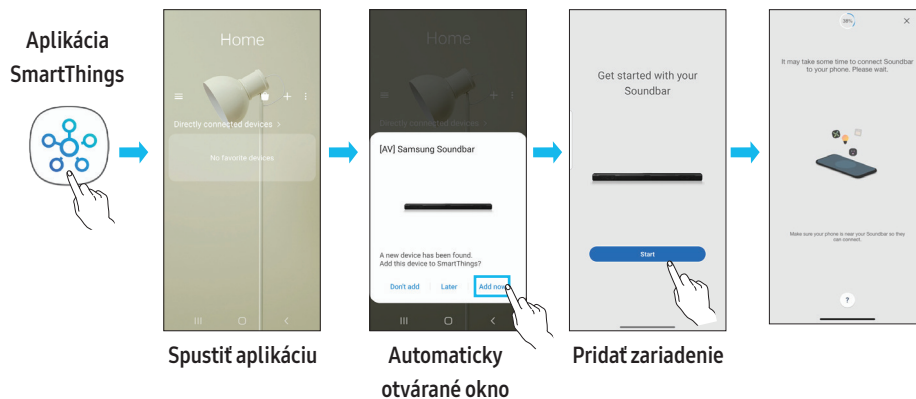

Používanie funkcie Tap Sound

Keď na zariadenie Soundbar ťuknete mobilným zariadením, obsah z mobilného zariadenia sa prehrá prostredníctvom zariadenia Soundbar.

- V závislosti od mobilného zariadenia táto funkcia nemusí byť podporovaná.
- Táto funkcia je kompatibilná len s mobilnými zariadeniami Samsung so systémom Android 8.1 alebo novším.

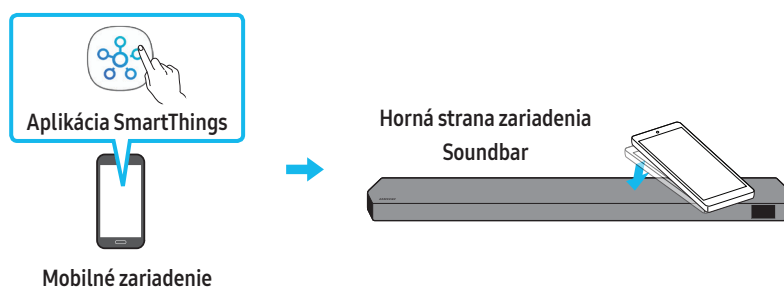

1. Zapnite funkciu **Tap Sound** na mobilnom zariadení.
 - Podrobnosti o postupe zapnutia tejto funkcie nájdete v časti „**Nastavenie funkcie Tap Sound**“ nižšie.
2. Ťuknite mobilným zariadením na zariadenie Soundbar. V zobrazenom okne so správou vyberte položku „**Start now**“.
Vytvorí sa pripojenie medzi mobilným zariadením a zariadením Soundbar prostredníctvom rozhrania Bluetooth.
3. Prehrajte obsah z mobilného zariadenia prostredníctvom zariadenia Soundbar.
 - Táto funkcia pripojí mobilné zariadenie k zariadeniu Soundbar prostredníctvom rozhrania Bluetooth na základe detekcie vibrácií, ktoré vzniknú, keď sa mobilné zariadenie dotkne zariadenia Soundbar.
 - Dajte pozor, aby ste mobilným zariadením neťukli na ostrý roh zariadenia Soundbar. Zariadenie Soundbar alebo mobilné zariadenie by sa mohlo poškriabať alebo poškodiť.
 - Odporúča sa, aby mobilné zariadenie bolo vložené v obale. Zľahka ťuknite na širokú plochu v hornej časti zariadenia Soundbar, pričom nepoužívajte nadmernú silu.
 - Aby ste mohli používať túto funkciu, aktualizujte aplikáciu **SmartThings** na najnovšiu verziu.
V závislosti od verzie aplikácie nemusí byť táto funkcia podporovaná.

Nastavenie funkcie Tap Sound

Pomocou aplikácie **SmartThings** zapnite funkciu **Tap View, Tap Sound**.

1. Na mobilnom zariadení spustíte aplikáciu **SmartThings**.
2. Vyberte položky (☰ → ⚙) na obrazovke aplikácie **SmartThings** zobrazenej na mobilnom zariadení.
3. Nastavte položku „**Tap View, Tap Sound**“ na možnosť Zapnuté, aby táto funkcia fungovala, keď sa k zariadeniu Soundbar priblíži mobilné zariadenie. Funkcia je zapnutá.

POZNÁMKA

- Keď je mobilné zariadenie v režime úspory energie, funkcia **Tap Sound** nefunguje.
- Funkcia **Tap Sound** nemusí fungovať, ak sa v blízkosti zariadenia Soundbar nachádzajú zariadenia spôsobujúce rádiové rušenie, napríklad elektrické zariadenia. Zabezpečte, aby sa zariadenia, ktoré môžu spôsobovať rádiové rušenie, nachádzali v dostatočnej vzdialenosti od zariadenia Soundbar.

08 PRIPOJENIE CEZ APPLE AIRPLAY 2

- Táto funkcia nemusí byť v niektorých krajinách k dispozícii.
- Toto zariadenie Samsung Soundbar podporuje technológiu AirPlay 2 a vyžaduje systém iOS 13.4 alebo novší.

Vďaka technológii AirPlay 2 môžete streamovať hudbu, podcasty a ďalší zvukový obsah zo zariadení Apple do zariadenia Samsung Soundbar.

- Ak chcete aktivovať AirPlay2 vo svojom zariadení Soundbar, najskôr musíte zaregistrovať svoje zariadenie v aplikácii Samsung Smart Things súhlasom s podmienkami aplikácie.
- Uistite sa, že zariadenie Soundbar je zapnuté a pripojené k rovnakej sieti Wi-Fi ako zariadenie Apple.
- V aplikácii s podporou technológie AirPlay alebo v centre ovládania v zariadení iPhone, iPad alebo Mac vyberte položku .
- V zozname zariadení, ktoré sú dostupné na prehrávanie aktuálneho zvuku, vyberte zariadenie Soundbar.

09 MONTÁŽ NÁSTENNÉHO DRŽIAKA

Upozornenia k montáži

- Na upevnenie používajte iba zvislé steny.
- Nemontujte ho na miestach s vysokou teplotou alebo vlhkosťou.
- Skontrolujte, či je stena dost' pevná na udržanie hmotnosti výrobku. Ak nie, stenu spevnite alebo vyberte iné miesto na montáž.
- Zakúpte a použite upevňovacie skrutky alebo ukotvenia vhodné pre daný typ steny (sadrokartón, kov, drevo atď.). Ak je to možné, upevnite podporné skrutky do podpornej konštrukcie steny.
- Zakúpte si skrutky na montáž na stenu podľa typu a hrúbky steny, na ktorú chcete zariadenie Soundbar upevniť.
 - Priemer: M5
 - Dĺžka: Odporúča sa aspoň 35 milimetrov.
- Pripojte káble od externých zariadení k jednotke ešte pred samotnou montážou zariadenia Soundbar na stenu.
- Zariadenie pred montážou vypnite a odpojte. V opačnom prípade hrozí zásah elektrickým prúdom.

Súčasti nástennej montáže

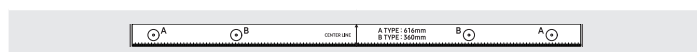

Inštalčná pomôcka na montáž na stenu

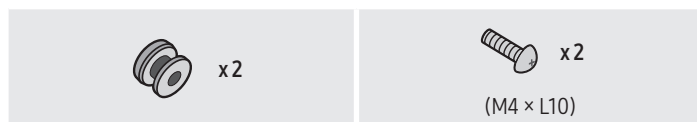

Skrutka držiaka

Skrutka



Konzola nástenného držiaka

1. Na povrch steny sa umiestni inštalčná pomôcka na montáž na stenu.
 - Šablóna na montáž na stenu musí byť umiestnená vodorovne.
 - Ak je televízor pripojený na stenu, Soundbar nainštalujte najmenej 5 cm pod televízor.

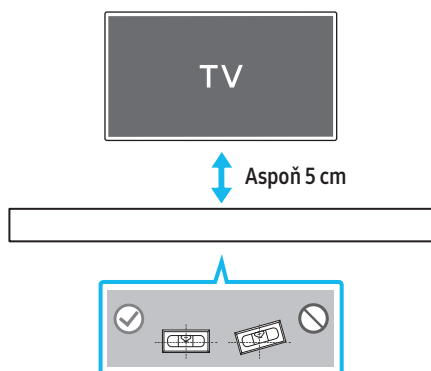

2. Zarovnajzte stredovú čiaru šablóny na montáž na stenu so stredom televízora (ak Soundbar upevňujete pod televízor) a potom upevnite šablónu na montáž na stenu k stene pomocou pásky.
 - Ak zariadenie neinstalujete pod TV, umiestnite stredovú čiaru do stredu inštalčnej plochy.

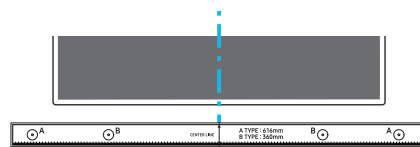

Stredová línia

3. Zatláčte hrot pera alebo zastrúhaný hrot ceruzky cez stred obrázkov s označením TYP A na oboch koncoch inštalčnej pomôcky, čím označíte otvory na montážne skrutky. Potom demontujte inštalčnú pomôcku na montáž na stenu.

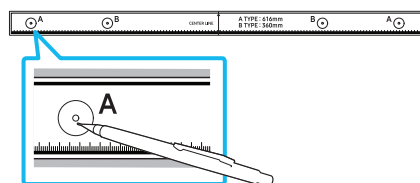

4. Pomocou vrtáka vhodnej veľkosti vyvrtajte do steny otvor v mieste každej značky.
 - Ak značky nezodpovedajú polohám výstupkov, pred vložením montážnych skrutiek vložte do otvorov vhodné kotvy alebo hmoždinky. Ak používate kotvy alebo hmoždinky, uistite sa, že vyvrtané otvory sú dostatočne veľké pre dané kotvy alebo hmoždinky.
5. Zatláčte skrutku (nie je súčasťou dodávky) cez skrutku držiaka a potom pevne zaskrutkujte každú skrutku do otvoru montážnej skrutky.

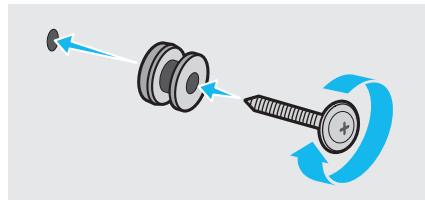

6. Namontujte 2 držiaky konzoly na stenu so správnou orientáciou na spodnú stranu zariadenia Soundbar pomocou 2 skrutiek.

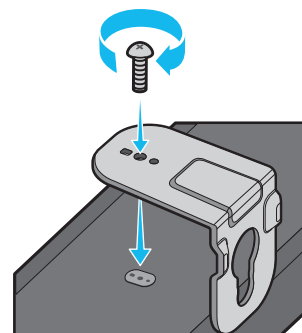

- Pri montáži sa uistite, že diely držiakov konzoly na stenu určené na zavesenie sú umiestnené za zadnou stranou zariadenia Soundbar.

Zadná strana zariadenia Soundbar



Pravý koniec zariadenia Soundbar

7. Soundbar s pripevnenými **držiakmi konzoly na stenu** nainštalujte tak, že **držiaky konzoly na stenu** zaveste na **skrutky držiaka** na stene.

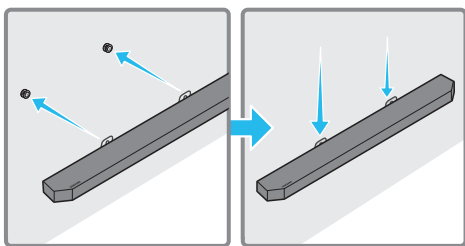

8. Posuňte Soundbar nadol podľa znázornenia nižšie tak, aby **držiaky konzoly na stenu** pevne spočívali na **skrutkách držiaka**.

- Zasuňte **skrutky držiaka** do širokej (spodnej) časti **držiakov konzoly na stenu** a potom spustite **držiaky konzoly na stenu** nadol tak, aby **držiaky konzoly na stenu** pevne spočívali na **skrutkách držiaka**.

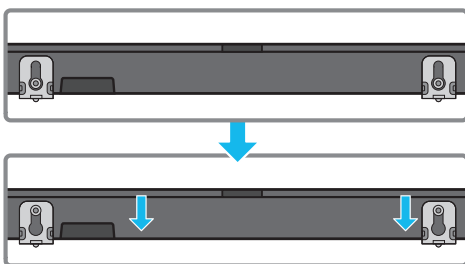

Montáž priestorových reproduktorov na stenu (iba pre príslušné modely)

Priestorové reproduktory je možné namontovať na stenu pomocou nástenných držiakov, ktoré je možné zakúpiť zvlášť.

Nástenné držiaky nepredáva spoločnosť Samsung Electronics.

Poznámky pre montáž priestorových reproduktorov na stenu

- Nástenné držiaky na priestorové reproduktory musia mať nosnosť aspoň 8,0 kg.
- Veľkosť otvoru: Závitová vložka 1/4 - 20 UNC (M6)
 - Štandardná skrutka: \varnothing 6,35 mm, stúpanie 1,27 mm
 - Dĺžka: 18 mm
 - Množstvo: Ľavý 1 ks / pravý 1 ks

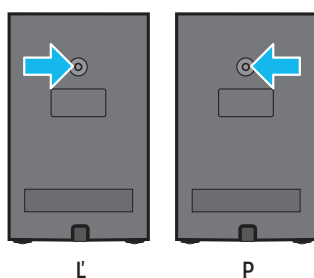

- Pred montážou nástenných držiakov sa uistite, že stena je dostatočne silná. Ak stena nie je dostatočne pevná, pred montážou konzol na upevnenie na stenu a reproduktorov zabezpečte jej spevnenie.
- Spoločnosť Samsung nezodpovedá za akékoľvek poškodenie výrobku v dôsledku nevhodnej montáže produktu.
- Dajte pozor, aby ste reproduktory nenamontovali otočené nabok alebo prevrátené.

10 INŠTALÁCIA ZARIADENIA SOUNDBAR PRED TELEVÍZOROM

Súčasť

 x 4

Gumová päťka

Pri inštalácii pripevnite **gumené päťky** na spodnú stranu zariadenia Soundbar a umiestnite ho na svoje miesto nad stojanom televízora. Dbajte na to, aby ste **gumené nožičky** pripojili tak, aby ich nebolo spod okraja stojana TV vidno. Pozrite si obrázok zobrazený nižšie.

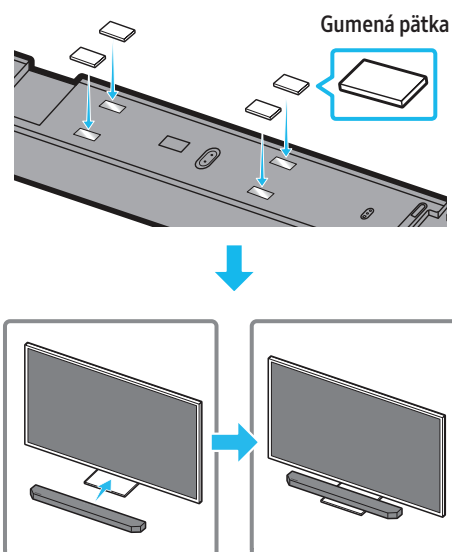

Zariadenie Soundbar umiestnite na stojan televízora.

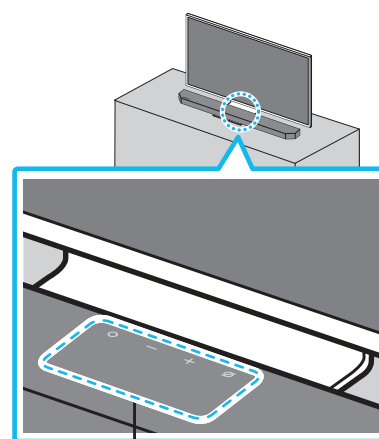

Mikrofóny (iba pre príslušné modely)

Podľa znázornenia na obrázku zarovnajte stred zariadenia Soundbar so stredom televízora a zariadenie Soundbar opatrne umiestnite na stojan televízora. Teraz umiestnite mikrofóny (iba pre príslušné modely) na prednú stranu stojana, aby nerušili rozpoznávanie hlasu.

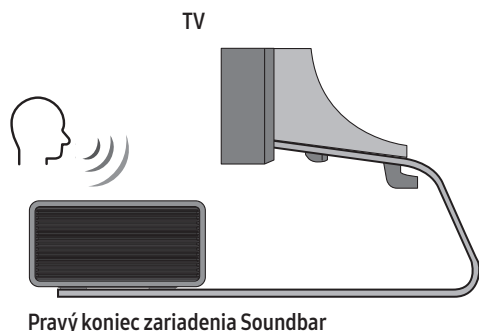

POZNÁMKA

- Dbajte na to, aby bolo zariadenie Soundbar umiestnené na rovnom a pevnom povrchu.
- Nedostatočná vzdialenosť od televízora môže spôsobiť akustické problémy a problémy s rozpoznávaním hlasu.
- Obrázok vyššie sa líši v závislosti od príslušného modelu.
- Túto funkciu nepodporuje model **HW-Q7**C**, **HW-Q7**GC**.
- V záujme dosiahnutia najlepšieho výkonu mikrofónov umiestnite zariadenie Soundbar aspoň 2 cm od panela televízora.

11 AKTUALIZÁCIA SOFTVÉRU

Automatická aktualizácia

Keď je zariadenie Soundbar pripojené k internetu, aktualizácie softvéru prebiehajú automaticky aj v čase, keď je zariadenie Soundbar vypnuté.

- Ak chcete využiť funkciu Automatická aktualizácia, je potrebné pripojiť zariadenie Soundbar k internetu.
Pripojenie zariadenia Soundbar k sieti Wi-Fi sa ukončí, ak sa odpojí napájací kábel alebo sa preruší dodávka elektrickej energie. Ak sa preruší dodávka elektrickej energie, po jej obnovení alebo po opätovnom pripojení napájacieho kábla zapnite zariadenie Soundbar a opäť ho pripojte k internetu.

Aktualizácia prostredníctvom jednotky USB

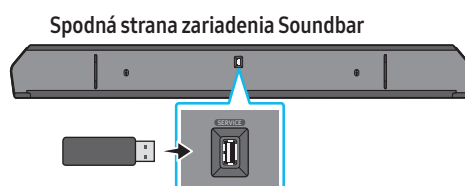

Spoločnosť Samsung môže v budúcnosti poskytnúť aktualizácie k firmvéru systému zariadenia Soundbar.

Keď bude aktualizácia k dispozícii, zariadenie Soundbar môžete aktualizovať zapojením jednotky USB, ktorá obsahuje aktualizáciu firmvéru, do portu **SERVICE** na zariadení Soundbar.

1. Prejdite na webovú lokalitu spoločnosti Samsung (www.samsung.com) → vyhľadajte názov modelu v ponuke podpory pre zákazníkov.
 - Ďalšie informácie o aktualizácii nájdete v Sprievodcovi aktualizáciami.
2. Prevezmite súbor s aktualizáciou (typ USB).
3. Rozbalte súbor a vytvorte priečinok s názvom súboru.
4. Vytvorený priečinok uložte na USB a potom ho pripojte k zariadeniu Soundbar.
5. Zapnite zariadenie Soundbar. Potom sa výrobok do 3 minút aktualizuje a zobrazí sa hlásenie **UPDATE**.
 - Počas aktualizácie zariadenie nevypínajte ani nevyberajte USB.
 - Ak sa na displeji nezobrazí hlásenie **UPDATE**, odpojte napájací kábel od zariadenia Soundbar a potom ho znova pripojte.
 - Keď je nainštalovaná najnovšia verzia, nevykoná sa žiadna aktualizácia.
 - V závislosti od typu USB nemusí byť aktualizácia podporovaná.

Inicializácia

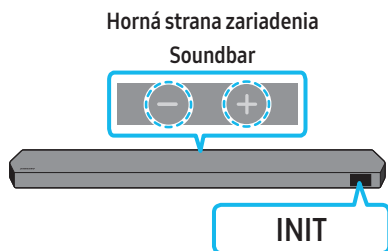

Keď je zariadenie Soundbar zapnuté, stlačte naraz tlačidlá **— + (Hlasitosť)** na zariadení a podržte ich aspoň 5 sekúnd. Na displeji sa zobrazí nápis **INIT** (Inicializácia) a Soundbar sa inicializuje.

⚠ POZOR

- Všetky nastavenia zariadenia Soundbar sa inicializujú (resetujú). Tento krok preto vykonávajte len vtedy, keď sa vyžaduje inicializácia.

12 RIEŠENIE PROBLÉMOV

Skôr ako sa obrátite na technickú podporu, skontrolujte nasledujúce skutočnosti.

Soundbar sa nezapne.

- Skontrolujte, či je napájací kábel zariadenia Soundbar správne zapojený do elektrickej zásuvky.

Soundbar funguje chybné.

- Vytiahnite napájací kábel a zapojte ho znova.
- Vypnite a zapnite napájanie externého zariadenia a skúste to znova.
- Ak nie je k dispozícii žiaden signál, po istom čase sa zariadenie Soundbar vypne. Zapnite zariadenie Soundbar (Pozrite si stranu 6.)

Diaľkový ovládač nefunguje

- Namierte diaľkový ovládač priamo na Soundbar.
- Vymeňte batérie.

Indikátor zariadenia Soundbar svieti načerveno.

- Mikrofón je vypnutý.
Zapnite mikrofón. (Pozrite si stranu 4.)

Zvuk sa neprehráva zo zariadenia Soundbar.

- Zvuk zo zariadenia Soundbar je príliš tichý alebo stlmený. Upravte hlasitosť.
- Ak je pripojené externé zariadenie (set-top box, zariadenie Bluetooth, mobilné zariadenie atď.), upravte jeho hlasitosť.
- V ponuke zvukového výstupu televízora vyberte položku Soundbar. (Televízory Samsung TV: Domov (🏠) → Menu → Nastavenia (⚙) → Všetky nastavenia (⚙) → Zvuk → Výstup zvuku → Select Soundbar)
- Káblové pripojenie k zariadeniu Soundbar nesmie byť uvoľnené. Odpojte kábel a znova ho pripojte.
- Napájací kábel úplne vytriahnite, znova ho zapojte a zapnite napájanie.
- Inicializujte výrobok a skúste to znova. (Pozrite si stranu 32.)

Zvuk sa neprehráva zo subwoofera alebo zadných reproduktorov.

- Skontrolujte, či kontrolka na zadnej strane subwoofera a priestorových reproduktorov svieti namodro. Ak indikátor bliká namodro alebo svieti načerveno, znova pripojte Soundbar, subwoofer a priestorové reproduktory. (Pozrite si stranu 13.)
- Problém môže nastať, ak je medzi zariadením Soundbar a basovým reproduktorom nejaká prekážka. Premiestnite zariadenia do oblasti mimo prekážok.
- Aj iné zariadenia vysielajúce vysokofrekvenčné signály v blízkosti môžu rušiť spojenie.
Reproduktor by mal byť umiestnený ďalej od takýchto zariadení.
- Vytiahnite a znova pripojte napájaciu zástrčku.

Ak je zvuk zo subwoofera a priestorových reproduktorov sekaný, oneskorený alebo obsahuje šum

- Ak sa medzi panelom Soundbar a subwooferom nachádzajú nejaké predmety, môže to spôsobovať problém. Zmeňte ich polohu tak, aby medzi nimi neboli žiadne predmety.
- Ak sú subwoofer alebo priestorový reproduktor ďaleko od zariadenia Soundbar, zvuk môže byť sekaný alebo oneskorený. Umiestnite ich bližšie k panelu Soundbar.
- Ak je Soundbar blízko nejakého prístroja alebo elektrického zariadenia, ktoré môže spôsobovať rádiové rušenie, zvuk môže byť sekaný alebo oneskorený. Umiestnite Soundbar ďalej od zariadení, ktoré môžu spôsobovať rušenie. (napr. bezdrôtový smerovač)
- Zmeňte sieťové pripojenie televízora z bezdrôtového na káblové.

Hlasitosť basového reproduktora je príliš nízka

- Pôvodná hlasitosť prehrávaného obsahu môže byť nízka. Skúste upraviť úroveň hlasitosti basového reproduktora. (Pozrite si stranu 7.)
- Presuňte basový reproduktor bližšie k sebe.

Ak nie je televízor pripojený prostredníctvom portu HDMI TO TV (eARC/ARC)

- Skontrolujte, či je kábel HDMI správne pripojený do portu ARC. (Pozrite si stranu 15.)
- Pripojenie zrejme nemožno nadviazať, pretože je pripojené externé zariadenie (set-top box, herná konzola atď.). Zariadenie Soundbar pripojte priamo.
- Na televízore zrejme nie je aktivované rozhranie HDMI-CEC. V ponuke televízora zapnite rozhranie CEC. (Televízory Samsung TV: Domov (🏠) → Menu → Nastavenia (⚙️) → Všetky nastavenia (⚙️) → Pripojenie → External Device Manager → Anynet+ (HDMI-CEC) ON)
- Ak sa chcete pripojiť pomocou funkcie eARC, funkcia eARC musí byť zapnutá v ponuke televízora. (Televízory Samsung TV: Domov (🏠) → Menu → Nastavenia (⚙️) → Všetky nastavenia (⚙️) → Zvuk → Expert Settings → HDMI-eARC Mode (Auto))

Pri pripájaní k televízoru v režime HDMI TO TV (eARC/ARC) nepočuť žiadny zvuk

- Zariadenie nedokáže prehrať vstupný signál. Zmeňte zvukový výstup televízora na PCM alebo Dolby Digital. (V prípade televízora Samsung TV: Domov (🏠) → Menu → Nastavenia (⚙️) → Všetky nastavenia (⚙️) → Zvuk → Expert Settings → Digital Output Audio Format)

Soundbar sa nepripojí cez Bluetooth.

- Pri pripájaní nového zariadenia vytvorte pripojenie v režime **BT PAIRING**. (Na diaľkovom ovládači stlačte tlačidlo **PAIR** alebo na zariadení stlačte tlačidlo **🔊 (Zapnúť/vypnúť mikrofón)**/**🔊 (Zdroj)** a podržte ho aspoň 5 sekúnd.)
- Ak je zariadenie Soundbar pripojené k inému zariadeniu, najprv odpojte toto zariadenie a potom prepnite zariadenie.
- Na zariadení Bluetooth, ktoré chcete pripojiť, odstráňte zoznam reproduktorov Bluetooth a opäť ho pripojte. (Televízory Samsung TV: Domov (🏠) → Menu → Nastavenia (⚙️) → Všetky nastavenia (⚙️) → Zvuk → Výstup zvuku → Zoznam reproduktorov Bluetooth)
- Automatické pripájanie k televízoru môže byť vypnuté. Keď je zariadenie Soundbar v režime „**BT READY**“, stlačte a podržte tlačidlo **Doľava** na diaľkovom ovládači zariadenia Soundbar na 5 sekúnd a vyberte možnosť **ON-TV CONNECT**. Ak sa zobrazí hlásenie **OFF-TV CONNECT**, znovu stlačte a podržte tlačidlo **Doľava** na 5 sekúnd a voľbu prepnite.
- Vytiahnite a znovu pripojte napájaciu zástrčku, a potom to skúste znovu.
- Inicializujte výrobok a skúste to znova. (Pozrite si stranu 32.)

Zvuk sa prehráva prerušovane pri pripojení cez Bluetooth.

- Niektoré zariadenia, napr. mikrovlnné rúry, bezdrôtové smerovače atď., môžu spôsobovať rádiové rušenie, ak sa nachádzajú príliš blízko zariadenia Soundbar.
- Ak sa zariadenie, ktoré je pripojené cez Bluetooth, nachádza príliš ďaleko od zariadenia Soundbar, zvuk sa môže prehrávať prerušovane. Zariadenie presuňte bližšie k zariadeniu Soundbar.
- Ak je časť vášho tela v kontakte s vysielateľom signálu Bluetooth, alebo ak je produkt umiestnený na kovovom nábytku, môže dochádzať k prerušovaniu zvuku. Skontrolujte umiestnenie produktu a podmienky, v ktorých sa používa.

Soundbar sa nepripojí cez Wi-Fi.

- Skontrolujte, či je bezdrôtový smerovač zapnutý.
- Smerovač vypnite, znova ho zapnite a skúste to znova.
- Soundbar sa nepripojí, ak je bezdrôtový signál príliš slabý. Skúste premiestniť smerovač bližšie k zariadeniu Soundbar alebo odstrániť prekážky medzi zariadením Soundbar a smerovačom, ak je to možné.
- Ak je bezdrôtový smerovač nový, budete musieť znova nakonfigurovať sieťové nastavenia reproduktora.

Soundbar sa nezapne automaticky spolu s TV.

- Ak vypnete zariadenie Soundbar počas sledovania televízie, synchronizácia vypínača s televízorom sa zakáže. Najprv vypnite televízor.

Funkcia AVA (iba pre príslušné modely) nie je k dispozícii v nasledovných prípadoch.

- Funkcia AVA (iba pre príslušné modely) nebude k dispozícii, keď je mikrofón vypnutý.

Po pripojení televízora k zariadeniu Soundbar sme prepli režim zariadenia Soundbar. Potom sa z televízora neprehráva žiadny zvuk.

- Ak pripojíte zariadenie Soundbar k mobilnému zariadeniu, kým je zariadenie Soundbar pripojené k televízoru, zariadenie Soundbar prehráva zvuk z mobilného zariadenia, pričom pripojenie k televízoru ostáva nadviazané. Zvuk z televízora sa teda nebude prehrávať nikde.
- Odpojte mobilné zariadenie a zvuk z televízora sa bude znova prehrávať zo zariadenia Soundbar.

Zariadenie Soundbar sa nezobrazuje v AirPlay2

- Ak chcete aktivovať AirPlay2 vo svojom zariadení Soundbar, najskôr musíte zaregistrovať svoje zariadenie v aplikácii Samsung Smart Things súhlasom s podmienkami aplikácie. (Pozrite si stranu 28.)
- AirPlay2 nefunguje, ak si vymažete zariadenie Soundbar z aplikácie Smart Things.
- Overte si, či sú zariadenie Soundbar a zariadenie Apple pripojené k rovnakej sieti Wi-Fi.
- Zariadenie Soundbar je kompatibilné s AirPlay2 nainštalovaným na operačnom systéme iOS 13.4 alebo novšom.