

NÁVOD NA POUŽÍVANIE

PRÁČKA



Pred inštaláciou si pozorne prečítajte tieto pokyny. Inštalácia tak bude jednoduchšia a bude zaručené, že produkt je nainštalovaný správne a bezpečne. Uchovajte si tieto pokyny v blízkosti produktu na budúce použitie.

SLOVENČINA

FA49T2VS6W



52425189
Rev.00_022823

www.lg.com

Copyright © 2023 LG Electronics Inc. Všetky práva vyhradené

OBSAH

Tento návod na používanie môže obsahovať obrazový materiál a obsah, ktoré sa líšia od modelu, ktorý ste si zakúpili.

Tento návod podlieha revízií vykonanej výrobcom.

OCHRANA ŽIVOTNÉHO PROSTREDIA

Environmentálne a ekonomické tipy 3

BEZPEČNOSTNÉ POKYNY

PRED POUŽITÍM SI PREČÍTAJTE VŠETKY POKYNY 5

VAROVANIE 5

INŠTALÁCIA

Časti a špecifikácie 10

Požiadavky na miesto inštalácie..... 13

Uvedenie spotrebiča do vodorovnej polohy..... 14

Pripojenie prívodnej hadice 15

Namontovanie odtokovej hadice 16

PREVÁDZKA

Prevádzka – prehľad 18

Príprava náplne prania..... 20

Pridanie pracieho prostriedku a aviváže..... 20

Ovládací panel 23

Tabuľka programov 24

Ďalšie možnosti a funkcie 30

Pomocné funkcie..... 32

ÚDRŽBA

Čistenie po každom praní 34

Pravidelné čistenie spotrebiča 35

RIEŠENIE PROBLÉMOV

Skôr ako zavoláte servis 38

DODATOK

Technické údaje..... 44

OCHRANA ŽIVOTNÉHO PROSTREDIA

Environmentálne a ekonomické tipy

Spotreba energie a vody

- Spotreba vody a spotreba energie môžu byť ovplyvnené hmotnosťou náplne. Pre čo najlepšie využitie vášho spotrebiča vložte maximálne množstvo suchého oblečenia pre konkrétny program.
- Rovnomerné plnenie bielizňou do kapacity stanovenej výrobcom pre príslušné programy prispeje k úsporám energie a vody.
- Najúčinnšie programy z hľadiska spotreby energie sú vo všeobecnosti tie, ktoré fungujú pri nižších teplotách a dlhšom trvaní.
- Hluk a zvyšková vlhkosť sú ovplyvňované rýchlosťou odstreďovania: čím vyššia je rýchlosť odstreďovania vo fáze odstreďovania, tým vyšší je hluk a tým nižšia je zvyšková vlhkosť.
- Pri praní menších množstiev oblečenia automatický systém rozpoznania dávky pomôže znížiť množstvo spotrebovanej vody a energie.
- Pre úsporu energie a vody použite rýchly program pre malé, mierne znečistené náplne.
- Pracie prostriedky na pranie v studenej vode môžu byť rovnako účinné pri nižších teplotách (približne 20 °C). Pri použití nastavení 20 °C sa spotrebuje menej energie ako pri 30 °C alebo vyšších teplotách.

Prací prostriedok

- Prací prostriedok by sa mal zvoliť podľa typu, farby, znečistenia textílie a teploty vody pri praní. A mal by sa používať podľa pokynov výrobcu pracieho prostriedku. Používajte iba pracie prostriedky, ktoré sú vhodné pre daný typ bubna práčky (predné plnenie).
- Na menšie náplne používajte menej pracieho prostriedku.

Výber ďalších možností a funkcií

- Vyberte vhodnú teplotu vody pre typ bielizne, ktorú periete. Najlepšie výsledky dosiahnete, keď budete dodržiavať informácie na štítkoch na oblečení.
- Možnosť Předpírka (Predpierka) sa odporúča na pranie veľmi znečistenej náplne.

Likvidácia obalového materiálu

- Obalové materiály sú určené na ochranu spotrebiča pred neočakávaným poškodením počas prepravy.
- Po nainštalovaní spotrebiča zlikvidujte odpad z obalov podľa recyklačných symbolov jednotlivých typov materiálov. Odpad z obalov dajte do príslušných kontajnerov na recykláciu.

Zneškodnenie starého spotrebiča



- Tento symbol prečiarknutého odpadkového koša na kolieskach znamená, že odpad z elektrických a elektronických zariadení (WEEE) musí byť zneškodnený samostatne od komunálneho odpadu.
- Staré elektrické produkty môžu obsahovať nebezpečné latky, preto správne zneškodnenie vášho starého spotrebiča pomôže zabrániť potenciálnym negatívnym dopadom na prostredie a ľudské zdravie. Váš starý spotrebič môže obsahovať diely, ktoré možno opätovne použiť na opravu iných produktov, a iné cenné materiály, ktoré možno recyklovať s cieľom chrániť obmedzené zdroje.
- Svoj spotrebič môžete zaniest' do predajne, kde ste produkt zakúpili, alebo sa môžete obrátiť na oddelenie odpadov miestnej samosprávy a požiadať o informácie o najbližšom zbernom mieste odpadu z elektrických a elektronických zariadení (WEEE). Najnovšie informácie platné pre vašu krajinu nájdete na stránke www.lg.com/global/recycling

BEZPEČNOSTNÉ POKYNY

PRED POUŽITÍM SI PREČÍTAJTE VŠETKY POKYNY

Cieľom týchto bezpečnostných pravidiel je predchádzať nepredvídaným rizikám a škodám spôsobeným nebezpečným alebo nesprávnym používaním produktu.

Tieto pravidlá sú rozdelené do skupín „VAROVANIA“ a „UPOZORNENIA“, ktoré sú podrobnejšie vysvetlené nižšie.

Bezpečnostné upozornenia



Tento symbol označuje situácie a činnosti, ktoré môžu predstavovať riziko. Text označený týmto symbolom si dôkladne prečítajte a postupujte podľa pokynov, aby ste týmto rizikám predišli.



VAROVANIE

označuje situácie, v ktorých môže mať nedodržanie pokynov za následok závažné zranenie alebo smrť.



UPOZORNENIE

označuje situácie, v ktorých môže nedodržanie pokynov spôsobiť menej závažné zranenie alebo poškodenie výrobku.

VAROVANIE

VAROVANIE

Aby ste pri používaní tohto výrobku znížili riziko výbuchu, vzniku požiaru, usmrtenia, zásahu elektrickým prúdom, poranenia alebo obarenia osôb, dodržiavajte základné bezpečnostné opatrenia vrátane opatrení, ktoré sa uvádzajú nižšie:

Technická bezpečnosť

- Toto zariadenie smú používať deti vo veku aspoň 8 rokov a osoby so zníženými fyzickými, zmyslovými alebo duševnými schopnosťami či s nedostatkom skúseností a znalostí len pod dozorom alebo po

poučení o bezpečnom používaní spotrebiča a za predpokladu, že prípadným rizikám porozumeli. Deťom nedovoľte hrať sa so spotrebičom. Deti nesmú bez dozoru spotrebič čistiť ani vykonávať jeho používateľskú údržbu.

- Deti mladšie ako 3 roky musia byť v dostatočnej vzdialenosti od spotrebiča, ak nie sú pod neustálym dozorom.
- Ak dôjde k poškodeniu napájacieho kábla, musí ho vymeniť výrobca, jeho servisný zástupca alebo podobne kvalifikovaná osoba, aby sa zabránilo riziku.
- Vetracie otvory nesmie zakrývať koberec.
- Tento spotrebič je určený len na použitie v domácnosti.
- Použite novú hadicu alebo súpravu hadíc dodanú so spotrebičom. Opätovné použitie starých hadíc môže spôsobiť únik vody a následné majetkové škody.
- Tlak vody musí byť od 50 kPa do 800 kPa.

Maximálna kapacita

Maximálna kapacita pri niektorých cykloch pre suchú bielizeň, ktorá sa má prať, je **9 kg**.

Odporúčaná maximálna kapacita pre jednotlivé programy prania sa môže líšiť. Ak chcete pri praní dosiahnuť dobré výsledky, ďalšie podrobnosti nájdete v časti **Tabuľka programov** v kapitole **PREVÁDZKA**.

Inštalácia

- Tento spotrebič by mali prepravovať aspoň dve osoby, ktoré ho budú bezpečne držať.
- Spotrebič neinštalujte na vlhkom a prašnom mieste. Spotrebič neinštalujte ani neskladujte vonku, ani na miestach podliehajúcim vplyvom počasia ako je priame slnečné svetlo, vietor, dážď alebo teploty pod bodom mrazu.
- Skontrolujte, či je koncovka úplne zasunutá do elektrickej zásuvky.
- Spotrebič nezapájajte do viacerých zásuviek, napájacích dosiek alebo predlžovacieho kábla.

- Sietťovú koncovku dodanú so spotrebičom nijako neupravujte. Ak sa nedá zapojiť do napájacej zásuvky, zavolajte kvalifikovaného elektrikára, ktorý nainštaluje správnu koncovku.
- Spotrebič je vybavený napájacím káblom s ochranným vodičom a uzemňovacou zástrčkou. Zástrčka musí byť zapojená do zodpovedajúcej elektrickej zásuvky, ktorá je správne nainštalovaná a uzemnená v súlade so všetkými miestnymi predpismi a nariadeniami.
- Nesprávne pripojenie ochranného vodiča môže mať za následok riziko zásahu elektrickým prúdom. Ak máte pochybnosti o správnom uzemnení spotrebiča, poraďte sa s kvalifikovaným elektrikárom alebo servisným pracovníkom.

Prevádzka

- Nikdy sa nesnažte používať spotrebič, ak je poškodený, nefunguje správne, je čiastočne rozobratý, alebo niektoré jeho časti chýbajú alebo sú pokazené vrátane poškodeného kábla alebo zástrčky.
- Za účelom prevádzkovania spotrebiča nevystavujte ovládací panel žiadnym ostrým objektom.
- Nepokúšajte sa oddeľovať žiadne panely alebo demontovať spotrebič.
- Nevykonávajte opravu ani výmenu žiadneho dielu spotrebiča. Pokiaľ sa v návode na použitie výslovne neodporúča inak, všetky opravy a servis musia vykonávať kvalifikovaní servisní pracovníci. Používajte iba výrobcom schválené náhradné diely.
- Keď sú dvierka spotrebiča otvorené, netlačte na ne nadmernou silou.
- Do spotrebiča nevkladajte zvieratá, napríklad domácich miláčikov.
- Neperte veci, ktoré ich výrobca na štítku s informáciami o starostlivosti klasifikoval ako nevhodné na pranie.
- V okolí spotrebiča a pod spotrebičom sa nesmú nachádzať horľavé materiály, ako napríklad vlákna tkanín, papier, handry, chemikálie a podobne.

- Dvierka spotrebiča nenechávajte otvorené. Deti by sa mohli vešať na dvierka alebo vliezť dovnútra spotrebiča a zraniť sa alebo poškodiť spotrebič.
- Textílie, ktoré boli čistené, prané, namočené alebo sú znečistené horľavými alebo výbušnými látkami (napríklad vosky, odstraňovače voskov, olej, farba, benzín, odmastovacie prostriedky, prostriedky na suché čistenie, petrolej, odstraňovače škvŕn, terpentín, rastlinný olej, kuchynský olej, acetón, alkohol atď.), nevkladajte do spotrebiča, neperte ani nesusťe v spotrebiči. Nesprávne používanie môže spôsobiť požiar alebo výbuch.
- Nepoužívajte ani neskladujte horľavé ani zápalné látky (éter, benzén, alkohol, chemikálie, LPG, horľavé spreje, benzín, riedidlo, ropu, insekticídy, osviežovače vzduchu, kozmetiku, atď.) v blízkosti spotrebiča.
- Do spotrebiča nikdy nesiahajte, keď je spustený. Počkejte, kým sa bubon úplne zastaví.
- Nedotýkajte sa dvierok v priebehu programu s vysokou teplotou.
- V prípade úniku vody zo spotrebiča alebo vytečenia odpojte sieťovú koncovku a obráťte sa na zákaznícke informačné centrum spoločnosti LG Electronics.
- Zavrite vodovodné kohútiky, aby ste uvoľnili tlak na hadiciach a ventiloch a minimalizovali únik, ak by došlo k prasknutiu alebo poškodeniu. Skontrolujte stav plniacich hadíc, po 5 rokoch by malo dôjsť k ich výmene.
- V prípade úniku plynu (izobutánu, propánu, zemného plynu a pod.) v domácnosti sa nedotýkajte spotrebiča ani koncovky a miestnosť okamžite vyvetrajte.
- Ak odtoková alebo prírodná hadica v zime zamrznú, používajte ich až po rozmrazení.
- Všetky pracie prostriedky, aviváže a bielidlá uschovajte mimo dosahu detí.
- Elektrickej zástrčky a ovládačov spotrebiča sa nedotýkajte mokkými rukami.
- Napájací kábel nadmerne neohýbajte, ani naň nekladte ťažké predmety.

- Počas prania sa nedotýkajte vody, ktorá je vypustená zo spotrebiča.
- Uistite sa, že vypúšťanie funguje správne. Ak voda nie je vypustená správne, môže dôjsť k zaplaveniu podlahy.
- Ak je teplota vzduchu vysoká a teplota vody je nízka, môže dôjsť ku kondenzácii a tým k navlhnutiu podlahy.
- Utrite nečistoty alebo prach z kontaktov sieťovej zástrčky.

Údržba

- Pred čistením spotrebiča je potrebné, aby ste ho odpojili od napájania. Nastavením ovládacích prvkov do polohy VYP. alebo pohotovostného režimu sa spotrebič neodpojí od napájania.
- Po úplnom odstránení všetkej vlhkosti a prachu elektrickú zástrčku bezpečne zapojte do zásuvky.
- Počas čistenia spotrebiča nestriekajte vodu na jeho vnútorný ani vonkajší povrch.
- Pri odpájaní spotrebiča od zásuvky nikdy neťahajte za napájací kábel. Zástrčku vždy pevne uchopte a vytiahnite ju priamo z elektrickej zásuvky.
- Rozoberať, opravovať alebo upravovať spotrebič by mal iba kvalifikovaný servisný personál zo servisného strediska spoločnosti LG Electronics. Ak chcete premiestniť a nainštalovať spotrebič na inom mieste, kontaktujte zákaznícke informačné stredisko spoločnosti LG Electronics.

Likvidácia

- Starý spotrebič pred jeho likvidáciou odpojte od elektrickej siete. Odrežte kábel čo najbližšie k spotrebiču, aby sa zabránilo jeho ďalšiemu použitiu.
- Zlikvidujte všetok obalový materiál (ako plastové vrecia a polystyrén) mimo dosahu detí. Obalový materiál môže spôsobiť udusenie.
- Pred likvidáciou tohto spotrebiča odrežte napájací kábel a odstráňte dvierka, aby ste predišli nebezpečenstvu, že deti alebo malé zvieratá uviaznu vo vnútri.

INŠTALÁCIA

Časti a špecifikácie

POZNÁMKA

- Vzhľad a technické údaje sa môžu bez predchádzajúceho upozornenia zmeniť z dôvodu zvýšenia kvality spotrebiča.

Pohľad z prednej strany

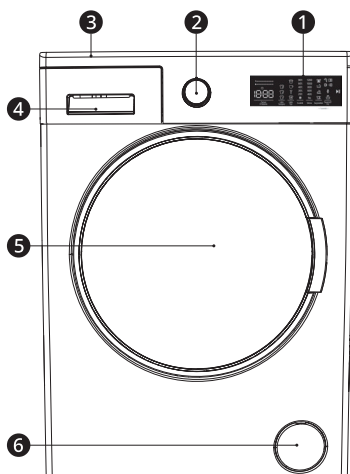

- ❶ Ovládací panel
- ❷ Volič programov
- ❸ Horná doska
- ❹ Zásuvka dávkovača pracieho prostriedku
- ❺ Bubon
- ❻ Kryt filtra čerpadla

Pohľad zozadu

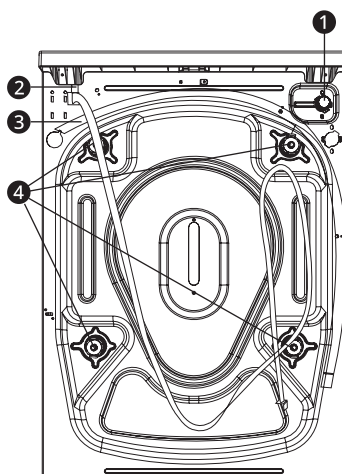

- ❶ Ventil prívodu vody
- ❷ Napájací kábel
- ❸ Odtoková hadica
- ❹ Prepravné skrutky

Technické údaje

Model	FA49T2VS6W
Napájanie	220-240 V~, 50 Hz
Hmotnosť produktu	74,0 kg

Rozmery(mm)

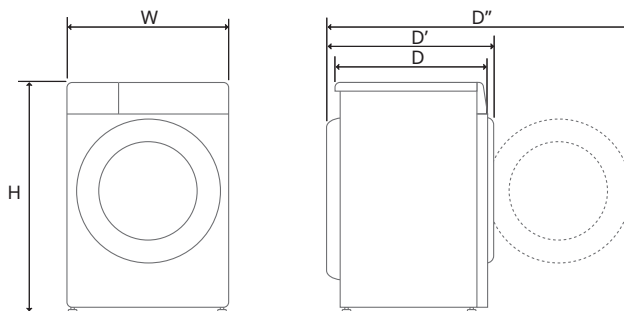

W	600	D	580	D''	1055
H	850	D'	615		

Príslušenstvo

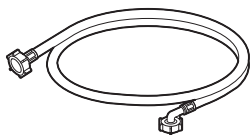

Hadica na prívod studenej vody

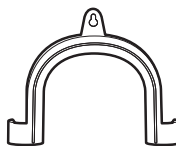

Kolenový držiak na upevnenie odtokovej hadice

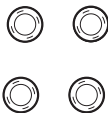

Kryty otvorov na prepravné skrutky

Požiadavky na miesto inštalácie

Pred inštaláciou spotrebiča si prečítajte nasledujúce informácie, aby sa zabezpečilo, že spotrebič sa nainštaluje na správne miesto.

Umiestnenie inštalácie

- Tento spotrebič musí byť nainštalovaný na pevnej podlahe, aby sa minimalizovali vibrácie počas cyklu odstreďovania. Betónové podlahy sú najlepšie, pretože počas cyklu odstreďovania sú oveľa menej náchylné na vibrácie ako drevené podlahy alebo koberec.
- Ak nie je možné vyhnúť sa umiestneniu spotrebiča vedľa plynového sporáka alebo kachiel na uhlie, medzi oba spotrebiče musíte vložiť izolačný panel (85 x 60 cm) pokrytý hliníkovou fóliou na strane smerom k sporáku alebo kachliam.
- Spotrebič nainštalujte na také miesto, aby k nemu mal technik v prípade poruchy jednoduchý prístup.
- Pri inštalácii spotrebiča nastavte všetky štyri nožičky pomocou kľúča, aby ste zaistili stabilitu spotrebiča.
- Dbajte na to, aby v okolí spotrebiča bolo dost' miesta na úplné otvorenie jeho dverí.
- Aby ste zabezpečili dostatočný voľný priestor pre prívodné hadice na vodu, vypúšťaciu hadicu a prúdenie vzduchu, ponechajte po stranách minimálne 20 mm a za spotrebičom 100 mm. Nezabudnite na steny, dvere alebo podlahové lišty, ktoré môžu zvýšiť požadovanú veľkosť voľného priestoru.

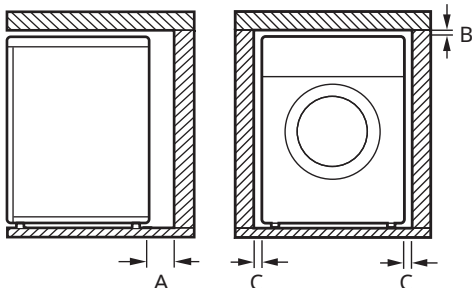

Index	Vzdialenosť (mm)
A	100
B	5
C	20

VAROVANIE

- Tento spotrebič je určený len na domáce použitie. Nie je určený na používanie v mobilných zariadeniach, napr. vozidlách.

Vetrание

- Prúdeniu vzduchu okolo spotrebiča nesmú brániť koberec, predložky atď.

Okolité teplota

- Spotrebič neinštalujte do miestností, v ktorých môže teplota klesnúť pod bod mrazu. Zamrznuté hadice môžu z dôvodu vysokého tlaku prasknúť. Spofahlivosť elektronickej ovládacej jednotky môže byť pri teplotách pod bodom mrazu znížená.
- Ak je spotrebič dodaný v zime a teploty sú pod bodom mrazu, pred uvedením do prevádzky ho umiestnite na niekoľko hodín na miesto s izbovou teplotou.

Zapojenie do elektrickej siete

- Nepoužívajte predlžovací kábel ani rozdvojku.
- Po použití spotrebič vždy odpojte od elektrickej siete a vypnite prívod vody.
- Spotrebič zapojte do uzemnenej sieťovej zásuvky, ktorá spĺňa požiadavky platných predpisov o elektrickom zapojení.
- Spotrebič musí byť umiestnený tak, aby bol zabezpečený voľný prístup k zástrčke.
- Elektrická zásuvka musí byť od každej strany spotrebiča vzdialená do 1 metra.

⚠ VAROVANIE

- Opravu spotrebiča smie vykonávať len kvalifikovaný personál. Opravy vykonávané neskúsenými osobami môžu viesť k zraneniu alebo závažnému poškodeniu spotrebiča. Obráťte sa na vášho miestneho autorizovaného opravára LG.
- Zástrčka musí byť zapojená do zodpovedajúcej elektrickej zásuvky, ktorá je nainštalovaná a uzemnená v súlade so všetkými miestnymi predpismi a nariadeniami.

Uvedenie spotrebiča do vodorovnej polohy

Odobratie súprav prepravných skrutiek

⚠ UPOZORNENIE

- Aby ste zabránili silným vibráciám a poškodeniu zariadenia, odstráňte prepravné skrutky a príchytky.

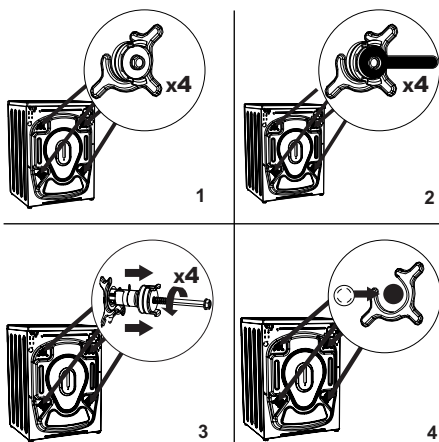

- 1 Vyberte 4 prepravné skrutky a gumené rozpery zo zadnej časti spotrebiča.

- 2 Prepravné skrutky uvoľníte otáčaním proti smeru hodinových ručičiek pomocou vhodného kľúča.
- 3 Prepravné skrutky vyberte priamym potiahnutím.
- 4 Do medzier, ktoré zostali po vybratí prepravných skrutiek, nasadíte plastové záslepky dodané vo vrecku s príslušenstvom. Prepravné skrutky si uschovajte pre budúce použitie.

Kontrola vyrovnania

Pri uhlopriečnom zatlačení na okraje hornej dosky by sa spotrebič nemal vôbec pohybovať hore a dole (skontrolujte obidva smery).

- Ak sa spotrebič kýva pri potlačení hornej dosky spotrebiča v uhlopriečnom smere, znova nastavte nožičky.
- Po inštalácii skontrolujte, či je spotrebič dokonale vyrovnaný.

POZNÁMKA

- Drevené alebo plávajúce podlahy môžu prispievať k nadmerným vibráciám a nevyváženosti. Možno bude potrebné zvážiť vystuženie alebo spevnenie drevenej podlahy na zastavenie alebo zníženie nadmerného hluku a vibrácií.
- Nikdy sa nepokúšajte vyrovnávať nerovnú podlahu podkladaním kusov dreva, lepenky alebo podobných materiálov pod spotrebič.

Nastavenie a vyrovnanie nožičiek

Pri inštalácii spotrebiča by mal byť spotrebič vyrovnaný a dokonale rovný. Ak spotrebič nie je správne vyrovnaný a rovný, môže sa poškodiť, alebo nemusí pracovať správne.

- 1** Uvoľnite plastovú poistnú maticu.
- Pod nožičky nekladte kusy dreva atď.
 - Zabezpečte, aby boli všetky štyri nožičky stabilné a dotýkali sa podlahy.

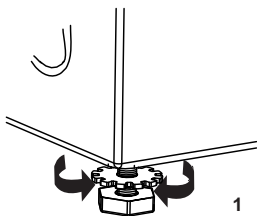

POZNÁMKA

- Spotrebič neumiestňujte na podstavec, stojan ani vyvýšený povrch, pokiaľ neboli vyrobené spoločnosťou LG Electronics a určené na použitie s týmto modelom.

- 2** Ak chcete zväčšiť výšku spotrebiča, otočte nožičky v smere hodinových ručičiek. Ak chcete zmenšiť výšku spotrebiča, otočte nožičky proti smeru hodinových ručičiek.

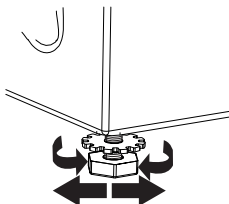

- 3** Skontrolujte, či sú uzamykacie matice na spodku spotrebiča správne zaistené.

POZNÁMKA

- Správne umiestnenie a uvedenie spotrebiča do vodorovnej polohy zaručí dlhodobé, plynulé a spoľahlivé fungovanie.
- Spotrebič musí byť umiestnený v 100 % vodorovnej polohe a musí pevne stáť na pevnom, rovnom povrchu.
- Pri záťaži sa nesmie kolísať od jedného rohu k druhému.

- Zabráňte navlhnutiu nožičiek spotrebiča. V opačnom prípade môže dôjsť k vibráciám alebo hluku.

Pripojenie prívodnej hadice

Poznámka k pripojeniu

- Tlak vody musí byť medzi **50 kPa** a **800 kPa** (0,5–8,0 kgf/cm²). Ak je tlak vody viac ako **800 kPa**, musí sa nainštalovať dekompresné zariadenie.
- Stav prívodnej hadice vody pravidelne kontrolujte a v prípade potreby ju vymeňte.

POZNÁMKA

- Prívodnú hadicu na vodu príliš neutahujte ani na jej utiahnutie na prívodné ventily nepoužívajte mechanické nástroje.
- Na pripojenie k prívodu vody nie je potrebná žiadna ďalšia ochrana proti spätnému prúdeniu.

Kontrola gumového tesnenia

S prívodnou hadicou na vodu sa dodávajú dve gumené tesnenia ❶. Slúžia na zabránenie úniku vody. Skontrolujte, či je pripojenie ku kohútikom dostatočne tesné.

- Na dotiahnutie prívodnej hadice na vodu nepoužívajte mechanické zariadenia, ako napr. inštalátorske kliešte. Uistite sa, že zakrivený koniec prívodnej hadice na vodu je pripojený k spotrebiču.

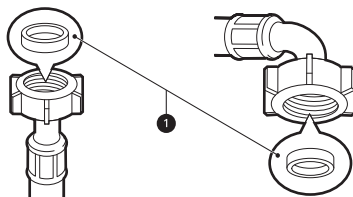

Pripojenie hadice k vodovodnému kohútiku

Pripojenie hadice skrutkovacieho typu k prívodu vody so závitom

Priskrutkujte konektor prívodnej hadice k vodovodnému kohútiku. Ručne ho dotiahnite iba pomocou mäkkej handričky. Napájajúcu hadicu neutahujte nadmieru žiadnym mechanickým zariadením.

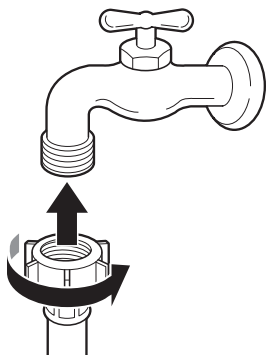

POZNÁMKA

- Po pripojení prívodnej hadice na vodu k prívodu vody spustíte vodu, aby sa z vodovodného potrubia vypláchli cudzie predmety (nečistoty, piesok, piliny atď.). Nechajte vodu odtečť do vedra a skontrolujte teplotu vody.

Pripojenie hadice k spotrebiču

Prívodnú hadicu naskrutkujte na ventil prívodu vody na zadnej strane spotrebiča.

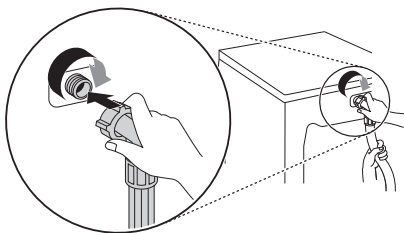

- V prípade modelov s jedným prívodom vody nepripájajte hadicu k prívodu teplej vody. Pripojte len prívod studenej vody.

POZNÁMKA

- Ak po dokončení pripojenia z hadice uniká voda, postup zopakujte. Ako prívod vody používajte najbežnejší typ kohútika prívodu. Ak má kohútik prívodu štvorcový tvar alebo je príliš široký, pred umiestnením do adaptéra vyberte redukciu.
- Uistite sa, že hadica nie je zalomená alebo stlačená.

Namontovanie odtokovej hadice

Inštalácia odtokovej hadice a kolenového držača

Odtoková hadica by nemala byť namontovaná viac ako **100 cm** nad zemou. Voda by zo spotrebiča nemusela odtekať alebo by odtekala pomaly.

- Správnym upevnením odtokovej hadice ochránite podlahu pred poškodením spôsobeným únikom vody.

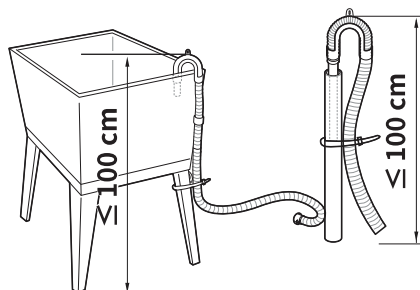
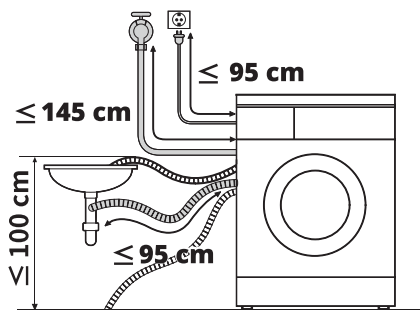

- Ak je odtoková hadica príliš dlhá, nesnažte sa ju zatlačiť do spotrebiča. Spôsobí to vznik nadmerného hluku.
- Ak montujete odtokovú hadicu do umývadla, pevne ju zaistite lankom.

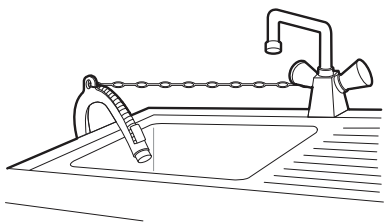

PREVÁDZKA

Prevádzka – prehľad

Používanie spotrebiča

Pred prvým práním vyberte prací program **Bavlna** a pridajte polovičnú dávku pracieho prostriedku. Spustite spotrebič bez oblečenia. Týmto sa odstráni z bubna možná usadeniny a voda, ktoré tam mohli zostať počas výroby.

- 1 Roztriedte oblečenie a vložte ho do práčky.
 - Roztriedte oblečenie podľa typu textílie, stupňa znečistenia, farby a veľkosti náplne. Otvorte dverka a jednotlivé kusy vložte do spotrebiča.

⚠ UPOZORNENIE

- Pred zatvorením dveriek sa uistite, že všetky kusy oblečenia a položky určené na pranie sú vo vnútri bubna a nevyčnievajú na gumené tesnenie dveriek, kde sa môžu zachytiť pri zatvorení dverí. Ak tak neurobíte, poškodíte tesnenie dverí a oblečenie.

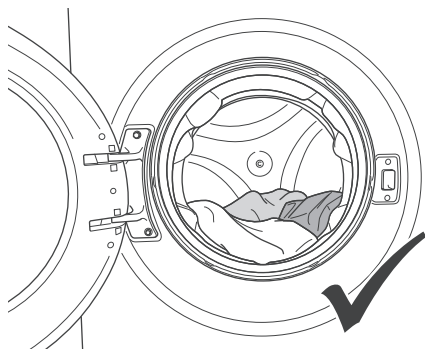

⚠ UPOZORNENIE

- Odstráňte oblečenie alebo iné predmety z tesnenia dveriek, aby ste zabránili poškodeniu oblečenia a tesnenia dveriek.

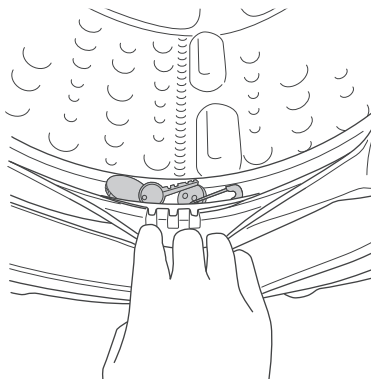

- 2 Pridajte čistiace prostriedky alebo prací prostriedok a aviváž.
 - Do dávkovača pracieho prostriedku pridajte správne množstvo pracieho prostriedku. V prípade potreby pridajte do príslušných priehradiek dávkovača bielicidlo alebo aviváž.
- 3 Práčku zapojte do siete a potom zapnite prívod vody.
- 4 Vyberte požadovaný cyklus.
 - Požadovaný cyklus vyberte otáčaním gombíka voliča cyklov.
 - Teraz vyberte teplotu prania a rýchlosť odstredovania. Venujte pozornosť informáciám o starostlivosti o textil uvedeným na štítku vášho oblečenia.
- 5 Spustite program.



- Stlačením tlačidla **Štart/Pauza** spustíte program. Spotrebič krátko premieša bielizeň bez vody, aby sa zmerala hmotnosť náplne.

6 Ukončíte program.

- Po dokončení programu sa na elektronickom displeji zobrazí **End**.

POZNÁMKA

- Práčka je vybavená systémom detekcie polovičnej náplne.
 - Ak do práčky vložíte menej ako polovicu maximálnej náplne bielizne, automaticky sa nastaví funkcia polovičnej náplne, bez ohľadu na vybraný program.
 - Znamená to, že vybraný program sa dokončí za kratší čas a spotrebuje sa menej vody a energie.
- Ak chcete pozastaviť/zrušiť spustený program alebo pridať bielizeň

	<p>Stlačte tlačidlo na pozastavenie alebo opätovné spustenie vybratého programu.</p> <ul style="list-style-type: none"> - Keď chcete pridať bielizeň, môžete použiť túto funkciu.
	<p>Pri spustení programu a odomknutí dvierok sa rozsvieti LED.</p> <ul style="list-style-type: none"> - Môžete otvoriť nakladacie dvierka a pridať bielizeň.
	<p>Pri spustení programu a zamknutí dvierok sa rozsvieti LED.</p> <ul style="list-style-type: none"> - Krok, kedy môžete pridať bielizeň, už prebehol.
<p>Vypnuto (Vypnuté)</p>	<p>Ak chcete spustený program zrušiť, otočte volič programov do polohy „Vypnuté“.</p> <ul style="list-style-type: none"> - Práčka zastaví proces prania a program sa zruší. - Ak chcete vypustiť vodu v práčke, otočte volič programov do polohy ľubovoľného programu. Práčka vypustí vodu a zruší program.

Príprava náplne prania

Na dosiahnutie najlepších výsledkov pri praní roztriedte oblečenie a potom pripravte dávku na pranie v súlade so symbolmi na štítkoch oblečenia.





Triedenie bielizne

- Stupeň znečistenia (vysoký, normálny, nízky): Oddelte bielizeň podľa stupňa znečistenia. Ak je to možné, neperte značne znečistené veci s mierne znečistenými vecami.
- Farba (biele, svetlé, tmavé): Perte oddelene tmavé alebo farebné oblečenie od bielej alebo svetlej bielizne. Zmiešanie farebného oblečenia so svetlým môže viesť k zafarbeniu alebo strate farieb svetlejších kusov.
- Vyzrnená bavlna (látky uvoľňujúce vlákna, látky zbierajúce vlákna): Perte osobitne látky z vyzrnenej bavlny, ktoré uvoľňujú vlákna, oddelene od látok z vyzrnenej bavlny, ktoré zbierajú vlákna. Látky, ktoré uvoľňujú vlákna, môžu spôsobiť nahromadenie vlákien v látkach, ktoré zbierajú vlákna.

Kontrola štítkov na bielizni

Tieto symboly poskytujú informácie o textilnom zložení odevu a pokyny na pranie.

Symbole na štítkoch starostlivosti o odev

Symbol	Pranie/typ textílie
	<ul style="list-style-type: none"> • Normálne pranie • Bavlna, zmiešaná textília
	<ul style="list-style-type: none"> • Syntetika • Syntetika, zmiešaná textília
	<ul style="list-style-type: none"> • Špeciálne jemné pranie • Jemná bielizeň
	<ul style="list-style-type: none"> • Pranie iba ručne • Vlna, hodváb
	<ul style="list-style-type: none"> • Neprať

POZNÁMKA

- Pod symbolmi sú uvedené informácie o type textílie a maximálne povolenej mechanickej záťaži.

Kontrola bielizne pred naložením

- Aby sa počas odstreďovania bielizeň rovnomernejšie rozložila, naložte do práčky veľké aj malé veci.
- Neperte osobitne malé veci. Pridajte 1 - 2 podobné veci do dávky, aby sa zabránilo nevyváženej dávke.
- Skontrolujte všetky vrecká a vyprázdnite ich. Predmety ako klince, vlasové sponky, zápalky, perá, mince alebo kľúče môžu poškodiť spotrebič aj bielizeň.

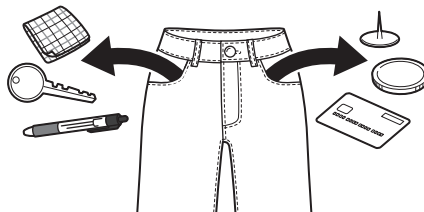

- Jemnú bielizeň (pančuchy, podprsienky s kosticami) perte v sieťke na pranie.
- Zapnite zipsy aj háčiky a zviažte šnúrky, aby sa tieto kusy bielizne nezachytili o ostatné kusy.
- Predperťe špinavé miesta a škrvny nanosením malého množstva pracieho prostriedku a vody na škrvny, aby sa ľahšie odstránili.

Pridanie pracieho prostriedku a aviváže

Dávkovanie pracieho prostriedku

- Prací prostriedok používajte podľa pokynov výrobcu pracieho prostriedku a vyberte ho podľa typu, farby, stupňa znečistenia textílie a teploty

vody pri praní. Používajte iba pracie prostriedky, ktoré sú vhodné pre daný typ bubna pračky (predné plnenie).

- Ak sa vytvára príliš veľa mydlín, používajte menšie množstvo pracieho prostriedku.
- Ak použijete príliš veľa pracieho prostriedku, môže sa vytvoriť priveľa mydlín, čo znižuje výsledky prania alebo zvyšuje záťaž motora.
- Ak chcete použiť tekutý prací prostriedok, dodržujte pokyny výrobcu pracieho prostriedku.
- Ak spustíte cyklus ihneď, môžete naliať tekutý prací prostriedok priamo do hlavnej zásuvky na prací prostriedok.
- Nepoužívajte tekuté pracie prostriedky, ak používate funkciu **Odložený start (Odložený štart)**, alebo ak ste zvolili možnosť **Předpírka (Predpírka)**, pretože tekutý prací prostriedok sa okamžite vypustí a môže stvrdnúť v zásuvke dávkovača alebo v bubne.
- Používanie pracieho prostriedku by sa malo prispôbiť teplote a tvrdosti vody, ako aj veľkosti a stupňu znečistenia dávky. Ak chcete dosiahnuť najlepšie výsledky, zabráňte použitiu nadmerného množstva pracieho prášku. Ak to nedodržíte, dôjde k vzniku nadmerného množstva mydlín.
- Pred pridaním pracieho prostriedku a výberu teploty vody si pozrite štítky na oblečení.
- Používajte iba prací prostriedok vhodný pre príslušný typ odevu:
 - Tekutý prací prostriedok je často navrhnutý a určený na špeciálne použitia, napr. na farebné textilie, vlnu, jemné alebo tmavé oblečenie.
 - Práškový prací prostriedok je vhodný na všetky typy textílií.
 - Na dosiahnutie lepších výsledkov pri praní bielych a svetlých odevov používajte práškový prací prostriedok s bielidlom.
 - Prací prostriedok sa na začiatku cyklu prania vypláchne zo zásuvky.

- Minimálna náplň: 1/3 plnej náplne.

Používanie dávkovača

Pridanie dávky pracieho prostriedku do dávkovača:

- 1 Otvorte zásuvku dávkovača.
- 2 Pridajte prací prostriedok a aviváž do príslušných priehradiek.

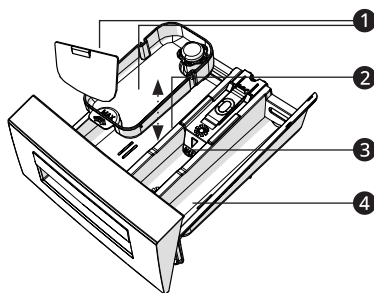

- 1 Nástavce na tekutý prací prostriedok
- 2 Priehradka na prací prostriedok na hlavné pranie
- 3 Priehradka na tekutú aviváž
- 4 Priehradka na prací prostriedok na predpíranie

- 3 Pred spustením cyklu opatrne zatvorte zásuvku na prací prostriedok.
 - Prudké zavretie zásuvky môže mať za následok pretečenie čistiaceho prostriedku do inej priehradky alebo jeho vypustenie do bubna skôr, ako bolo naprogramované.
 - Dávajte pozor, aby ste si pri zatváraní neprivilreli do zásuvky ruku.
 - Je normálne, že na konci cyklu zostane v dávkovacích priehradkách malé množstvo vody.

POZNÁMKA

- Nenechajte prací prostriedok stuhnúť. Môže to spôsobiť upchatie, nedostatočný výsledok pláchania alebo neželaný zápach.
- Plná náplň: podľa odporúčaní výrobcu.
- Čiastočná náplň: 1/2 bežného množstva.

Priehradka na aviváž

Táto priehradka obsahuje tekutú aviváž, ktoré sa automaticky dávkuje počas posledného cyklu pláchania. Môžete použiť buď práškovú alebo tekutú aviváž.

- Nalejte aviváž až po čiaru maximálneho naplnenia. Naliatie nadbytočnej aviváže nad čiaru maximálneho naplnenia môže spôsobiť, že aviváž sa bude dávkovať príliš skoro, čo môže spôsobiť škvrny na oblečení.

POZNÁMKA

- Nelejte aviváž priamo na oblečenie v pracom bubne, pretože by to spôsobilo tmavé škvrny na oblečení, ktoré pôjdu ťažko odstrániť.
 - Nenechávajte aviváž v priehradke na prací prostriedok dlhšie ako 1 deň. Aviváž môže stvrdnúť. Ak je aviváž príliš hustá, môže zostať v dávkovači. Ak je aviváž príliš hustá, mali by ste ju zriediť, aby mohla ľahko odtiecť.
 - Zásuvku neotvárajte, keď priteká voda počas prania.
 - Nikdy nepoužívajte rozpúšťadlá (benzén atď.).
-

Pridanie zmäkčovača vody

Zmäkčovač vody ako prostriedok proti tvorbe vodného kameňa sa môže použiť na zníženie použitého množstva pracieho prostriedku v oblastiach s vysokou tvrdosťou vody.

- Najskôr pridajte prací prostriedok a potom pridajte zmäkčovač vody. Dávkujte v súlade s množstvom uvedeným na obale.

Ovládací panel

Skutočný ovládací panel sa môže líšiť podľa modelu.

Ovládací panel - funkcie

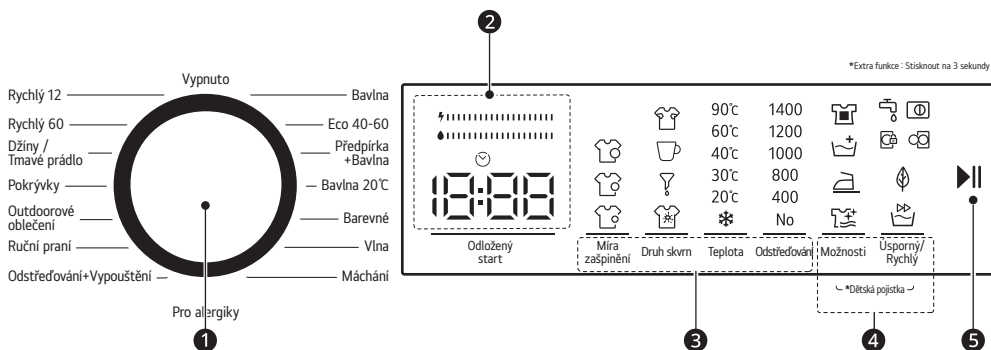

Opis	
1	<p>Volič programov</p> <ul style="list-style-type: none"> Programy sú k dispozícii podľa typu oblečenia. Pri zvolenom programe sa rozsvieti indikátor.
2	<p>Displej</p> <ul style="list-style-type: none"> Displej zobrazuje nastavenia, odhadovaný zostávajúci čas, možnosti a stavové hlásenia. Keď sa spotrebič zapne, na displeji sa rozsvietia predvolené nastavenia.
3	<p>Tlačidlá na prispôsobenie programu prania</p> <p>Pomocou týchto tlačidiel môžete nastaviť teplotu vody a nastavenia rýchlosti odstreďovania pre vybraný program.</p> <ul style="list-style-type: none"> Na displeji sa zobrazia aktuálne nastavenia. Stlačením tlačidla pre túto možnosť vyberiete ďalšie nastavenia.
4	<p>Ďalšie možnosti a funkcie</p> <ul style="list-style-type: none"> Na použitie ďalších funkcií stlačte a držte stlačené príslušné tlačidlo po dobu 3 sekúnd. Na displeji sa rozsvieti príslušný symbol. Tu môžete vybrať dodatočné programy a pri vybranej možnosti sa rozsvieti indikátor.
5	<p>Tlačidlo štart/pauza</p> <ul style="list-style-type: none"> Tlačidlo sa používa na spustenie alebo pozastavenie pracieho cyklu. Ak potrebujete prací cyklus dočasne zastaviť, stlačte toto tlačidlo. Ak práčku prepnete do pohotovostného režimu, LED štart/pauza na elektronickom displeji bude blikať.

Tabuľka programov

Program prania

Bavlna	60 °C (60 °C alebo 90 °C)	Max. náplň: 9 kg
Opis	Veľmi znečistené, bavlnené a ľanové textilie. (Spodná bielizeň, plátno, obrusy, uteráky (max. 4,0 kg), posteľná bielizeň atď.)	

Eco 40-60	40 °C (40 °C alebo 60 °C)	Max. náplň: 9 kg
Opis	Znečistené bavlnené a ľanové textilie. (Spodná bielizeň, plátno, obrusy, uteráky (max. 4,0 kg), posteľná bielizeň atď.)	

Předpírka + Bavlna (Predpírka + Bavlna)	60 °C (Studená, 30 °C až 60 °C)	Max. náplň: 9 kg
Opis	Znečistené bavlnené a ľanové textilie. (Spodná bielizeň, plátno, obrusy, uteráky (max. 4,0 kg), posteľná bielizeň atď.)	

Bavlna 20°C	20 °C (Studená až 20 °C)	Max. náplň: 4,5 kg
Opis	Menej znečistené, bavlnené a ľanové textilie. (Spodná bielizeň, posteľné plachty, obrusy, uteráky (max. 2,0 kg), posteľná bielizeň atď.)	

Barevné (Starostlivosť o farby)	40 °C (Studená, 30 °C až 40 °C)	Max. náplň: 9 kg
Opis	Menej znečistené, bavlnené a ľanové textilie. (Spodná bielizeň, posteľné plachty, obrusy, uteráky (max. 4,0 kg), posteľná bielizeň atď.)	

Vlna	30 °C (Studená, 30 °C)	Max. náplň: 2,5 kg
Opis	Vlnená bielizeň so štítkami o možnosti prania v práčke.	

Máchání (Pláchanie)	Studená	Max. náplň: 9 kg
Opis	Poskytuje po pracom cykle dodatočné pláchanie pre akýkoľvek typ bielizne.	

Pro alergiky (Pre alergikov)	60 °C (Studená, 30 °C až 60 °C)	Max. náplň: 4 kg
Opis	Detská bielizeň	

Odstředování + Vypouštění (Odstredovanie + vypúšťanie)		Studená	Max. náplň: 9 kg
Opis	Tento program môžete použiť pre akýkoľvek typ bielizne, ak chcete po pracom cykle vykonať ďalšie odstreďovanie. Na vypustenie vody nahromadenej vo vnútri práčky (pridanie alebo vybratie bielizne) môžete použiť program vypúšťania. Ak chcete aktivovať program vypúšťania, otočte volič programov na program odstreďovania/ vypúšťania. Program sa spustí po výbere možnosti „odstreďovanie zrušené“ pomocou pomocnej funkcie.		

Ruční praní (Ručné Pranie)		30 °C (Studená, 30 °C)	Max. náplň: 2,5 kg
Opis	Bielizeň odporúčaná na ručné pranie alebo citlivá bielizeň.		

Outdoorové oblečení (Vonku)		40 °C (Studená, 30 °C až 40 °C)	Max. náplň: 3,5 kg
Opis	Veľmi znečistené alebo syntetické zmesové textilie. (Nylonové ponožky, košele, blúzky, nohavice s obsahom syntetiky atď.)		

Pokrývky (Prikrývky)		40 °C (Studená, 30 °C až 40 °C)	-
Opis	Na pranie vláknovej prikrývky so štítkom o možnosti prania v práčke. (max. 2,5 kg)		

Džínsy / Tmavé prádlo (Pranie džínsy/ tmavej látky)		30 °C (Studená, 30 °C)	Max. náplň: 3,5 kg
Opis	Čierne a tmavé kusy oblečenia z bavlny, zmesových vlákien alebo džínsy. Perte naruby. Džínsy často obsahujú prebytočné farbivo a počas niekoľkých prvých praní môžu púšťať farbu. Svetlé a tmavé kusy oblečenia perte oddelene.		

Rychlý 60 (Rýchly 60)		60 °C (Studená, 30 °C až 60 °C)	Max. náplň: 4 kg
Opis	Znečistené, bavlnené, farebné a ľanové textilie prané pri 60 °C 60 minút.		

Rychlý 12 (Rýchly 12)		30 °C (Studená, 30 °C)	Max. náplň: 2 kg
Opis	Za krátky čas 12 minút môžete vyprať ľahko znečistené, bavlnené, farebné a ľanové textilie.		

POZNÁMKA

- Vyberte vhodnú teplotu vody pre zvolený prací program. Pri praní vždy dodržujte pokyny na štítku na oblečení od výrobcu, aby ste sa vyhli zničeniu oblečenia.
- Nastavte správnu teplotu prania a rýchlosť odstreďovania pre požadované programy.
- Skutočná teplota vody sa môže líšiť od deklarovanej teploty cyklu.
- Odporúča sa použitie neutrálneho pracieho prostriedku.

Ďalšie možnosti

*1 Táto možnosť je automaticky vložená do programu a nie je možné ju odstrániť z výberu.

POZNÁMKA

- LED sa rozsvieti, keď je táto možnosť vybratá.
- LED bliká, keď táto možnosť nebude aktivovaná.

Program	Míra zašpinění (Úroveň znečistenia)	Druh skvrn (Typ znečistenia)	Režim Uložit+ (Režim Uložit+)	Rychlostní režim (Rýchlostný režim)
Bavlna	●	●	●	●
Eco 40-60	●		●*1	
Předpírka + Bavlna (Predpierka + Bavlna)	●	●		
Bavlna 20°C			●*1	
Barevné (Starostlivosť o farby)	●	●	●	●
Vlna	●			
Máchání (Pláchanie)				
Pro alergiky (Pre alergikov)		●		
Odstředování + Vypouštění (Odstredovanie + vypúšťanie)				
Ruční praní (Ručné Pranie)	●		●	●
Outdoorové oblečení (Vonku)	●	●	●	●
Pokrývky (Prikrývky)	●	●	●	●

Program	Míra zašpinění (Úroveň znečistenia)	Druh skvrn (Typ znečistenia)	Režim Uložit+ (Režim Uložit+)	Rychlostní režim (Rýchlostný režim)
Džíny / Tmavé prádlo (Pranie džínsy/ tmavej látky)	●	●	●	●
Rychlý 60 (Rýchly 60)		●		●
Rychlý 12 (Rýchly 12)				●*1

Program	Předpírka (Predpierka)	Extra máchání (Extra opláchnutie)	Snadné žehlení (Jednoduché žehlenie)	Antialergické
Bavlna	●	●	●	●
Eco 40-60	●	●	●	
Předpírka + Bavlna (Predpierka + Bavlna)	●*1			
Bavlna 20°C		●	●	
Barevné (Starostlivosť o farby)	●	●	●	
Vlna		●		
Máchání (Pláchanie)		●	●	●
Pro alergiky (Pre alergikov)	●		●	●*1
Odstředování + Vypouštění (Odstredovanie + vypúšťanie)			●	
Ruční praní (Ručné Pranie)		●		
Outdoorové oblečení (Vonku)	●	●	●	●

Program	Předpírka (Predpierka)	Extra máchání (Extra opláchnutie)	Snadné žehlení (Jednoduché žehlenie)	Antialergické
Pokrývky (Prikrývky)	●	●	●	●
Džíny / Tmavé prádlo (Pranie džínsy/ tmavej látky)	●	●	●	●
Rychlý 60 (Rýchly 60)			●	
Rychlý 12 (Rýchly 12)			●	

Voliteľná maximálna rýchlosť odstredovania

Program	Rýchlosť otáčok	
	Východzie	K dispozícii
Bavlna	1400 ot./min.	Všetky
Eco 40-60	1400 ot./min.	Všetky
Předpírka + Bavlna (Predpierka + Bavlna)	1400 ot./min.	Všetky
Bavlna 20°C	1400 ot./min.	Všetky
Barevné (Starostlivosť o farby)	1400 ot./min.	Všetky
Vlna	800 ot./min.	Až 800 ot./min.
Máchání (Pláchanie)	1400 ot./min.	-
Pro alergiky (Pre alergikov)	800 ot./min.	Až 800 ot./min.
Odstředování + Vypouštění (Odstredovanie + vypúšťanie)	1400 ot./min.	Všetky
Ruční praní (Ručné Pranie)	800 ot./min.	Až 800 ot./min.
Outdoorové oblečení (Vonku)	1200 ot./min.	Až 1200 ot./min.
Pokrývky (Prikrývky)	800 ot./min.	Až 800 ot./min.
Džíny / Tmavé prádlo (Pranie džínsy/ tmavej látky)	800 ot./min.	Až 800 ot./min.

Program	Rýchlosť otáčok	
	Východzie	K dispozícii
Rychlý 60 (Rýchly 60)	1400 ot./min.	Všetky
Rychlý 12 (Rýchly 12)	800 ot./min.	Až 800 ot./min.

POZNÁMKA













- Reálna maximálna rýchlosť odstreďovania sa môže líšiť v závislosti od naplnenia práčky. Vyššie uvedené hodnoty sa zaokrúhľujú k najbližšej stovke.

Ďalšie možnosti a funkcie

Ďalšie možnosti a funkcie môžete použiť na prispôsobenie programov.

Prispôsobenie programu prania

Každý program má predvolené nastavenia, ktoré sa vyberajú automaticky. Po výbere programu prania môžete tieto nastavenia tiež prispôsobiť ako svoje vlastné.

		90°C	1400
		60°C	1200
		40°C	1000
		30°C	800
		20°C	400
		No	
1	2	3	4

1 Stlačením tlačidla **1** vyberte **Míra zašpinění (Úroveň znečistenia)**.

- Výberom úrovne znečistenia v závislosti od úrovne znečistenia bielizne môžete bielizeň prať kratšie alebo dlhšie, pri nižšej alebo vyššej teplote.





POZNÁMKA

- Úrovně znečistenia sa v niektorých programoch nastavujú automaticky. Zmeny môžete vykonať podľa vlastného uváženia.
- Ak sa po dotyku tlačidla úroveň nezmení, znamená to, že v programe, ktorý ste vybrali, nie je možné vybrať úroveň znečistenia.

2 Stlačením tlačidla **2** vyberte **Druh skvrn (Typ znečistenia)**.

VAROVANIE

- Nenechajte škrvny na bielizni zaschnúť a prilepiť sa, aby pomocná funkcia určená na výber úrovne znečistenia mohla plne vykonávať svoje funkcie.
- Pevné látky očistite vopred. Zatlačte na novovzniknuté škrvny na bielizni kúskom handričky predtým, ako ich začnete prať vo vašom produkte. Nedrhňte!

Druh skvrn (Typ znečistenia)	Opis
 Škrvna od potu	Táto doplnková funkcia pridá pred vybratý program studené pláchanie. Bielizeň sa tak pred spustením vybratého programu prania namočí do studenej vody, aby sa vyčistili škrvny od potu.
 Škrvna od kávy	Táto doplnková funkcia pridá k vybratému programu nové kroky prania. Predlži sa tým doba prania a na odstránenie škvryn sa použije prací algoritmus.
 Olejová škrvna	Táto doplnková funkcia pridá pred vybratý program studené pláchanie a k vybratému programu pridá nové kroky prania. Bielizeň sa tak pred vybratým programom prania namočí do studenej vody a na vyčistenie olejovej škvry sa použije prací algoritmus.
 Mix (Zmiešaná bielizeň)	Táto doplnková funkcia pridá pred vybratý program teplé pláchanie a k vybratému programu prania pridá nové kroky prania. Bielizeň sa tak pred spustením vybratého programu prania namočí do teplej vody, aby sa zmäččili rôzne škrvny.

POZNÁMKA

- Pred spustením práčky môžete prepínať medzi typmi škvryn. Po spustení práčky nie je možné zrušiť ani zmeniť vybratý typ škvry.
- Môžete zrušiť program prania práčky, vybrať správny typ škvry a znova spustiť program.
- Ak sa na konci prania nepodarilo dosiahnuť požadované výsledky s nastaveným výberom škvry, možno ste zvolili nesprávny typ; aby ste škrvnu odstránili, znova spustite prací cyklus so správnym výberom škvry.

- 3** Stláčaním tlačidla **3** vyberte teplotu vody.
- Stláčaním tlačidla nastavenia teploty práce vody môžete postupne znižovať teplotu práce vody medzi maximálnou teplotou vody vybraného programu a práním v studenej vode.

- 4** Stláčaním tlačidla **4** vyberte rýchlosť odstreďovania.
- Pomocou tlačidla nastavenia rýchlosti môžete pre bielizeň nastaviť rýchlosť odstreďovania. Keď vyberiete nový program, na displeji rýchlosti odstreďovania sa zobrazí maximálna rýchlosť odstreďovania vybraného programu.
 - Stláčaním tlačidla nastavenia rýchlosti odstreďovania môžete postupne znižovať rýchlosť odstreďovania medzi maximálnou rýchlosťou odstreďovania vybraného programu a možnosťou zrušenia odstreďovania.

- 5** Stláčením tlačidla **Štart/Pauza** spustíte prispôsobený program.
- Ak práčku prepnete do pohotovostného režimu, LED **Štart/Pauza** na elektronickom displeji bude blikať.

Oddialenie

Môžete nastaviť túto funkciu, aby sa spotrebič spustil automaticky a dokončil program po určitom časovom intervale.

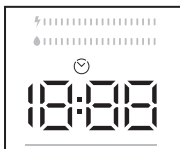

- 1** Vyberte program prania.

- 2** V prípade potreby stlačte tlačidlo **Odložený štart (Odložený štart)**.

- 3** Stlačte tlačidlo **Štart/Pauza**.

POZNÁMKA

- Po výbere funkcie oddialenia môžete vybrať iné funkcie bez dotyku tlačidla **Štart/Pauza**, a potom môžete dotykom tlačidla **Štart/Pauza** aktivovať časové oddialenie.
- Zrušenie funkcie oddialenia:
 - Ak ste nestlačili tlačidlo **Štart/Pauza**, dotýkajte sa tlačidla **Odložený štart (Odložený štart)**, kým sa na elektronickom displeji nezobrazí trvanie programu, ktorý ste vybrali. Keď na elektronickom displeji uvidíte čas programu, znamená to, že oddialenie sa zrušilo.
 - Ak ste stlačili tlačidlo **Štart/Pauza** na spustenie práčky, stačí, keď sa jedenkrát dotknete tlačidla **Odložený štart (Odložený štart)**, na elektronickom displeji zhasne, a stláčením tlačidla **Štart/Pauza** spustíte prací cyklus.

Ukazovateľ energetickej/vodnej účinnosti

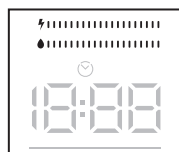

Ukazovateľ energetickej/vodnej účinnosti je indikátor účinnosti, ktorý pozostáva z 2 pruhov. Ukazovateľ energetickej/vodnej účinnosti ukazuje množstvo spotrebúvanej energie a vody. Čím väčší je pruh, tým väčšiu spotrebu energie alebo vody budete mať. Ukazovateľ energetickej/vodnej účinnosti sa môže predĺžiť alebo skrátiť v závislosti od trvania vybraného programu, nastavenia teploty, rýchlosti odstreďovania a ďalších pomocných funkcií.

Dětská pojistka (Detská pojistka)

Funkcia detskej pojistky umožňuje uzamknúť tlačidlá, aby sa prací cyklus, ktorý ste zvolili, nedal neúmyselne zmeniť.

Aktivácia detskej pojistky

Naraz stlačte a najmenej 3 sekundy podržte tlačidlá **Možnosti** a **Úsporný / Rychlý (Uložit +/rýchlost)**. Keď je aktivovaná detská pojistka, na elektronickom displeji bude 2 sekundy blikať **CL**.

POZNÁMKA

- Ak je aktívna funkcia detskej pojistky a je spustený program, po otočení voliča programov do polohy „Vypnuté“ a vybratí iného programu bude predtým vybraný program pokračovať tam, kde bol prerušený.

Deaktivácia detskej pojistky

Naraz stlačte a najmenej 3 sekundy podržte tlačidlá **Možnosti** a **Úsporný / Rychlý (Uložit +/rýchlost)**, kým nezmizne symbol **CL** na elektronickom displeji.

POZNÁMKA

- Dvierka zostanú odomknuté pre prípad, že je aktívna detská pojistka a dôjde k výpadku prúdu.

Pomocné funkcie

- Umiestnenie symbolu

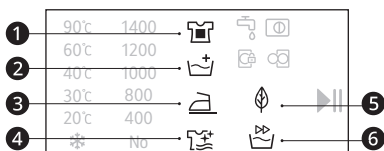

Pre Wash (Predpierka)

Túto pomocnú funkciu môžete použiť na vykonanie predpierky pred hlavným pracím cyklom pri veľmi znečistenej bielizni. Keď použijete túto funkciu, musíte pridať prací prostriedok do dávkovača predpierky v zásuvke na prací prostriedok. Ak

chcete aktivovať pomocnú funkciu predpierky, stlačte tlačidlo **Možnosti**, kým sa nerozsvieti symbol predpierky (1). Ak je symbol predpierky (1) na elektronickom displeji trvale rozsvietený, znamená to, že táto pomocná funkcia je vybratá.

POZNÁMKA

- Keď chcete vybrať pomocnú funkciu predpierky, tak ak sa symbol predpierky (1) na displeji nezobrazí, znamená to, že táto funkcia nie je vo vybratom pracom programe k dispozícii.

Extra opláchnutie

Túto pomocnú funkciu môžete použiť na ďalšie pláchanie bielizne. Ak chcete aktivovať funkciu ďalšieho pláchania, podržte stlačené tlačidlo **Možnosti**, kým sa nerozsvieti symbol ďalšieho pláchania (2). Ak je symbol ďalšieho pláchania (2) na elektronickom displeji trvale rozsvietený, znamená to, že táto pomocná funkcia je vybratá.

POZNÁMKA

- Keď chcete vybrať pomocnú funkciu ďalšieho pláchania, tak ak sa symbol ďalšieho pláchania (2) na displeji nezobrazí, znamená to, že táto funkcia nie je vo vybratom pracom programe k dispozícii.

Jednoduché žehlenie

Táto funkcia umožňuje, aby ste mali po vypratí menej pokrčené oblečenie. Ak chcete aktivovať pomocnú funkciu jednoduchého žehlenia, stlačte tlačidlo **Možnosti**, kým sa nerozsvieti symbol jednoduchého žehlenia (3). Ak je symbol jednoduchého žehlenia (3) na elektronickom displeji trvale rozsvietený, znamená to, že táto pomocná funkcia je vybratá.

POZNÁMKA

- Keď chcete vybrať pomocnú funkciu jednoduchého žehlenia, tak ak sa symbol jednoduchého žehlenia (3) na displeji

ne zobrazí, znamená to, že táto funkcia nie je vo vybratom pracom programe k dispozícii.

Antialergické

Túto pomocnú funkciu môžete použiť na pridanie ďalšieho cyklu pláchania bielizne. Práčka použije horúcu vodu vo všetkých krokoch pláchania. (Odporúča sa pri oblečení na citlivú pokožku, detskom oblečení a spodnej bielizni.) Ak chcete aktivovať pomocnú funkciu proti alergii, podržte stlačené tlačidlo **Možnosti**, kým sa nerozsvieti symbol funkcie proti alergii (4). Ak je symbol proti alergii (4) na elektronickom displeji trvale rozsvietený, znamená to, že táto pomocná funkcia je vybratá.

POZNÁMKA

- Keď chcete vybrať pomocnú funkciu proti alergii, tak ak sa symbol proti alergii (4) na displeji nezobrazí, znamená to, že táto funkcia nie je vo vybratom pracom programe k dispozícii.

Režim Uložiť+

Ak vyberiete túto pomocnú funkciu, práčka mierne predĺži trvanie pracieho programu. Na prací cyklus však spotrebuje menej energie a vody. Ak chcete aktivovať túto funkciu, môžete sa dotknúť tlačidla **Úsporný / Rychlý (Uložiť +/rýchlost)** na zobrazovacom paneli, aby sa rozsvietil symbol eko prania (5).

Rýchlostný režim

Ak vyberiete túto pomocnú funkciu, práčka skráti trvanie pracieho programu. (Práčku sa odporúča naplniť na polovicu alebo menej ako polovicu kapacity vybratého pracieho programu.) Ak chcete aktivovať túto funkciu, môžete sa dotknúť tlačidla **Úsporný / Rychlý (Uložiť +/rýchlost)** na zobrazovacom paneli, aby sa rozsvietil symbol rýchleho prania (6).

POZNÁMKA

- Ak práčku naplníte na polovicu alebo menej ako polovicu kapacity bielizne vybratého pracieho programu, práčka to rozpozná vďaka systému detekcie polovičnej náplne, a bielizeň tak vyperie s menšou energiou a menším množstvom vody za kratší čas. Keď práčka zistí polovičnú náplň, na zobrazovacom paneli sa automaticky rozsvieti symbol rýchleho prania (6).

ÚDRŽBA

⚠ VAROVANIE

- Pred čistením spotrebič odpojte z elektrickej zásuvky, aby ste predišli riziku zasiahnutia elektrickým prúdom. Ak nebudete rešpektovať toto varovanie, môže dôjsť k závažnému zraneniu, požiaru, zásahu elektrickým prúdom alebo usmrteniu.
- Na čistenie spotrebiča nikdy nepoužívajte agresívne chemikálie, abrazívne čistiace prostriedky ani rozpúšťadlá. Môžu poškodiť povrch.

Čistenie po každom praní

Čo čistiť

Bielizeň vyberte z práčky ihneď po dokončení cyklu. Ak necháte vlhkú bielizeň v práčke, môže sa pokrčiť, zafarbiť alebo zatuhnúť.

- Po ukončení cyklu utrite dvierka a vnútro tesnenia dvierok, aby nezostali vlhké.
- Dvierka nechajte mierne otvorené, aby sa vysušilo vnútro bubna.
- Povrch spotrebiča utrite suchou handričkou, aby ste odstránili všetku vlhkosť.

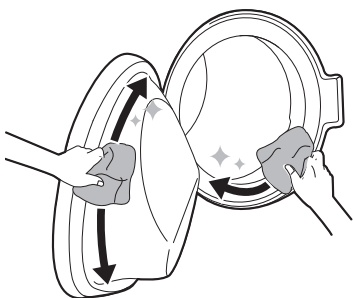

⚠ VAROVANIE

- Dvierka nechávajúce za účelom vyschnutia vnútra spotrebiča otvorené iba vtedy, keď sú deti pod dozorom.

Čistenie vonkajšieho povrchu a bubna

Správna starostlivosť o váš spotrebič môže predĺžiť jeho životnosť.

Vonkajší povrch

- Ihneď utrite akúkoľvek rozliatu tekutinu.
- Utrite ho vlhkou handričkou a potom znova suchou handričkou, pričom sa uistite, že sa v spojoch ani štrbinách nenachádza žiadna vlhkosť.
- Na povrch ani na displej netlačte ostrými predmetmi.

Dvierka

- Dvierka utrite zvonku aj zvnútra vlhkou handričkou a potom ich utrite dosucha mäkkou handričkou.

Bubon

- V práčke nenechávajte kovové predmety, napríklad ihly, kancelárske sponky, mince a pod. Tieto predmety vedú k tvorbe škvŕn od hrdze v bubne.
- Na čistenie takýchto škvŕn od hrdze použite čistiaci prostriedok bez obsahu chlóru a postupujte podľa pokynov výrobcu čistiaceho prostriedku. Na čistenie škvŕn od hrdze nikdy nepoužívajte drôtenku ani podobné tvrdé predmety.

VAROVANIE

- Nepokúšajte sa oddeľovať žiadne panely ani rozoberať spotrebič. Na ovládanie spotrebiča pomocou ovládacieho panela nepoužívajte ostré predmety.

Pravidelné čistenie spotrebiča

Čistenie filtra prívodnej hadice

VAROVANIE

- Filtre na ventile prívodu vody sa môžu zaniest' kvôli kvalite vody alebo nedostatočnej požadovanej údržbe a môžu sa pokaziť. Môže to spôsobiť únik vody. Akékoľvek takéto poruchy sú mimo rozsahu záruky.

Vo filtri prívodu vody sa usádza vápno alebo akékoľvek sedimenty, ktoré sa môžu nachádzať vo vode dodávanej do spotrebiča. Vstupný filter čistite približne **každé 2 mesiace** alebo častejšie, ak je voda veľmi tvrdá alebo obsahuje stopy vodného kameňa.

- Ak budete dlhší čas preč (napr. na dovolenke), vypnite kohútiky na prívod vody, najmä ak nie je v blízkosti spotrebiča odtok vody (otvor).

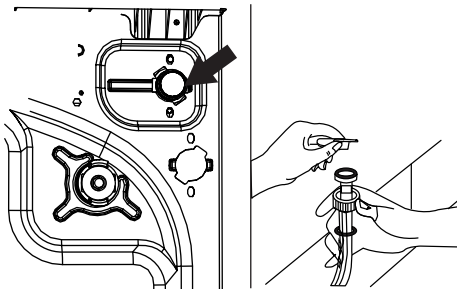

- Vypnite napájanie, zatvorte kohútik na prívod vody a odskrutkujte prívodnú hadicu na vodu.

- Na vybratie filtra prívodu vody z ventilu prívodu vody použite kliešte s dlhými čelustami, ktorými môžete jemne potiahnuť plastovú tyč vo filtri.

- Druhý filter prívodu vody sa nachádza na konci prívodnej hadice na vodu upevňovanom ku kohútiku. Na vybratie druhého filtra prívodu vody použite kliešte s dlhými čelustami, ktorými môžete jemne potiahnuť plastovú tyč vo filtri.

- Filter dôkladne vyčistite mäkkou kefkou, umyte mydlovou vodou a dôkladne opláchnite.

- Filter znova vložte jemným zatlačením späť na miesto.

Čistenie filtra odtokového čerpadla

Vo filtri odtokového čerpadla sa zachytávajú vlákna a malé predmety, ktoré mohli byť omylom ponechané v oblečení. **Každé 2 mesiace** kontrolujte, či je filter čistý, aby spotrebič fungoval bez problémov.

Pred čistením filtra odtokového čerpadla nechajte vodu vychladnúť.

Čistenie filtra čerpadla

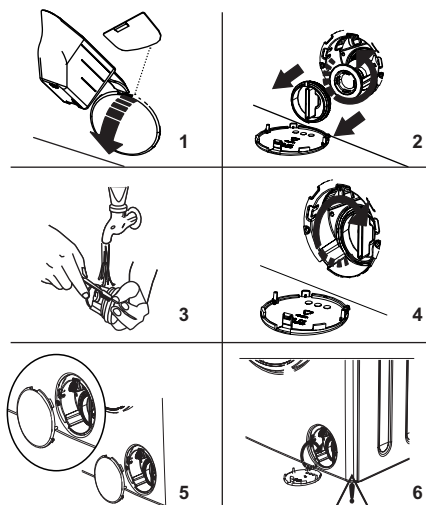

- Kryt čerpadla môžete otvoriť odmerkou na prací prášok (*) dodanou s práčkou alebo

platničkou na určenie hladiny tekutého pracieho prostriedku.

2 Zasuňte koniec odmerky na prací prášok alebo platničky na určenie hladiny tekutého pracieho prostriedku do otvoru krytu a jemne zatlačte dozadu. Kryt sa otvorí.

- Pred otvorením krytu filtra umiestnite pod kryt filtra nádobu na zachytávanie vody, ktorá zostala v práčke.
- Uvoľnite filter otáčaním proti smeru hodinových ručičiek a potiahnutím ho vyberte. Počkajte, kým voda vytečie.

POZNÁMKA

- Podľa toho, koľko je v práčke vody, sa môže stať, že nádobu na zachytávanie vody budete musieť niekoľkokrát vyprázdniť.

3 Pomocou mäkkej kefy odstráňte z filtra cudzie materiály.

4 Po vyčistení nasadte filter späť vložením a otočením v smere hodinových ručičiek.

5 Pri zatváraní krytu čerpadla sa uistite, že úchytky vo vnútri krytu zapadajú do otvorov na strane predného panela.

6 Zatvorte kryt filtra.

⚠ UPOZORNENIE

- Pri vypúšťaní vody buďte opatrní, pretože môže byť horúca.

súčasti zásuvky a skontrolujte, či nedošlo k vytvoreniu nánosov usadenín čistiacich prostriedkov.

1 Zásuvku ťahajte smerom dopredu, kým sa úplne nevytiahne.

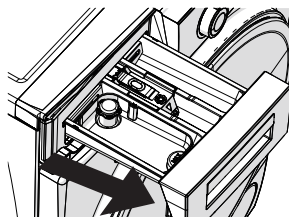

2 Stlačte nižšie zobrazenú oblasť vo vnútri zásuvky na prací prostriedok, ktorú ste potiahli úplne dozadu, pokračujte v ťahaní a vyberte zásuvku na prací prostriedok z jej miesta.

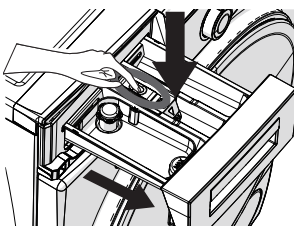

3 Vyberte zásuvku na prací prostriedok a demontujte splachovaciu zátku. Dôkladne vyčistite, aby ste úplne odstránili všetky zvyšky aviváže. Po vyčistení namontujte splachovaciu zátku späť a skontrolujte, či je správne nasadená.

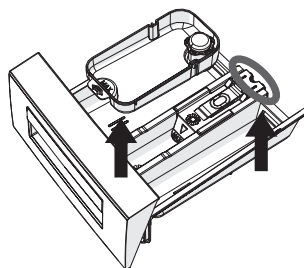

Čistenie zásuvky dávkovača

Prací prostriedok a aviváž sa môžu usadzovať v zásuvke dávkovača. Tekuté pracie prostriedky môžu zostať pod zásuvkou dávkovača a nemusia sa úplne použiť. **Každé 2 mesiace** vyberte zásuvku a

4 Opláchnite kefou a veľkým množstvom vody. Pozbierajte zvyšky v štrbine zásuvky na prací prostriedok, aby nespadli do práčky.

- 5 Po čistení utrite prípadnú vlhkosť suchým uterákom alebo handričkou.
- 6 Opätovne nainštalujte súčasti zásuvky do správnych priehradiek a vložte zásuvku na dávkovač pracieho prostriedku.



RIEŠENIE PROBLÉMOV

Prevádzka vášho spotrebiča môže spôsobiť chyby a poruchy. V nasledujúcich tabuľkách sú uvedené možné príčiny a poznámky k odstráneniu chybového hlásenia alebo poruchy. Odporúčame dôkladne prečítať tabuľky uvedené nižšie za účelom úspory času a financií vynaložených na zavolanie servisného strediska LG Electronics.

Skôr ako zavoláte servis

Váš spotrebič je vybavený systémom automatického monitorovania chýb na zistenie a diagnostiku problémov v rannom štádiu. Ak spotrebič nepracuje správne alebo nepracuje vôbec, skôr, ako zavoláte servisné stredisko LG Electronics, postupujte podľa informácií uvedených v nasledujúcich tabuľkách.

Chybové hlásenia

Prejavy problému	Možné príčiny a riešenie
 E01	<p>Dvierka spotrebiča nie sú riadne zatvorené.</p> <ul style="list-style-type: none"> Dvierka riadne zatvorte, aby ste počuli cvaknutie. Ak spotrebič naďalej signalizuje poruchu, vypnite ho, odpojte ho zo siete a hneď sa obráťte na najbližšieho autorizovaného servisného zástupcu.
 E02	<p>Tlak vody alebo hladina vody vo vnútri spotrebiča môžu byť nízke.</p> <ul style="list-style-type: none"> Skontrolujte, či je kohútik úplne otvorený. Prívod vody z vodovodu môže byť odpojený. Ak problém stále pretrváva, práčka sa po chvíli automaticky zastaví. Práčku odpojte od siete, zatvorte kohútik a obráťte sa na najbližšieho autorizovaného servisného zástupcu.
 E03	<p>Čerpadlo je chybné, filter čerpadla je zanesený alebo je chybné elektrické pripojenie čerpadla.</p> <ul style="list-style-type: none"> Vyčistite filter čerpadla. Ak problém pretrváva, obráťte sa na najbližšieho autorizovaného servisného zástupcu.
E04	<p>V spotrebiči je nadmerné množstvo vody.</p> <ul style="list-style-type: none"> Spotrebič sám vypustí vodu. Keď voda vytečie, vypnite spotrebič a odpojte ho od siete. Zatvorte vodovodný kohútik a obráťte sa na najbližšieho autorizovaného servisného zástupcu.

Možné hluky

Prejavy problému	Možné príčiny a riešenie
Hrkotanie alebo rachot	<p>V bubne sa môžu nachádzať cudzie predmety, napríklad kľúče, mince alebo zatváracie špendlíky.</p> <ul style="list-style-type: none"> Zastavte spotrebič, skontrolujte, či sa v bubne nenachádzajú cudzie objekty. Ak hluk pretrváva aj po opätovnom spustení spotrebiča, zavolajte servis.
Dunivý zvuk	<p>Dunivý zvuk môže spôsobovať ťažké oblečenie. Tento zvuk je zvyčajne bežný.</p> <ul style="list-style-type: none"> Ak zvuk pretrváva, spotrebič je pravdepodobne nevyvážený. Zastavte práčku a znova rozložte oblečenie v práčke.
	<p>Oblečenie v práčke nie je pravdepodobne rovnomerne rozložené.</p> <ul style="list-style-type: none"> Pozastavte program a po odblokovaní dvierok oblečenie opätovne rozložte.
Vibračný hluk	<p>Obalové materiály neboli odstránené.</p> <ul style="list-style-type: none"> Odstráňte obalové materiály.
	<p>Je možné, že oblečenie v bubne nie je rovnomerne rozložené.</p> <ul style="list-style-type: none"> Pozastavte program a po odblokovaní dvierok oblečenie opätovne rozložte.
	<p>Nie všetky vyrovnávacie nožičky sa pevne a rovno dotýkajú podlahy.</p> <ul style="list-style-type: none"> Pozri Uvedenie spotrebiča do vodorovnej polohy na nastavenie vyrovnania spotrebiča.
	<p>Podlaha nie je dostatočne stabilná, tuhá a pevná.</p> <ul style="list-style-type: none"> Skontrolujte, či je podlaha pevná a či sa neohýba. Pozri Požiadavky na miesto inštalácie na výber správneho miesta.

Prevádzka

Prejavy problému	Možné príčiny a riešenie
Uniká voda	<p>Domové odtokové potrubie je upchaté.</p> <ul style="list-style-type: none"> Odstráňte upchatie odtokového potrubia. Ak je to potrebné, obráťte sa na inštalátéra.
	<p>Únik vody je spôsobený nesprávnou inštaláciou odtokovej hadice alebo upchatou odtokovou hadicou.</p> <ul style="list-style-type: none"> Vyčistite a vyrovnajte odtokovú hadicu. Pravidelne kontrolujte a čistite odtokový filter.
	<p>Uzáver filtra odtokového čerpadla nie je správne nasadený.</p> <ul style="list-style-type: none"> Namontujte späť filter odtokového čerpadla.

Prejavy problému	Možné príčiny a riešenie
Spotrebič nie je v prevádzke.	Zariadenie je odpojené. <ul style="list-style-type: none"> Uistite sa, že kábel je bezpečne zasunutý do funkčnej elektrickej zásuvky.
	Zásobovanie vodou je vypnuté. <ul style="list-style-type: none"> Úplne otvorte prívod vody.
	Ovládače nie sú správne nastavené. <ul style="list-style-type: none"> Uistite sa, že program je správne nastavený. Zatvorte dvere a stlačte tlačidlo Štart/Pauza.
	Dvierka sú otvorené. <ul style="list-style-type: none"> Zatvorte dvierka a uistite sa, že žiadna prekážka nebráni úplnému zatvoreniu dvierok.
	Istič/poistka je aktivovaný/spálená. <ul style="list-style-type: none"> Skontrolujte domové/bytové ističe/poistky. Vymeňte poistky alebo resetujte istič. Spotrebič by mal byť pripojený k vyhradenému vedľajšiemu okruhu. Po obnovení napájania bude spotrebič pokračovať v programe, v ktorom sa zastavil.
	Tlačidlo Štart/Pauza sa nestlačilo po nastavení cyklu. <ul style="list-style-type: none"> Stlačte tlačidlo Štart/Pauza.
	Extrémne nízky tlak vody. <ul style="list-style-type: none"> Skontrolujte iný kohútik v domácnosti a uistite sa, že tlak vody v domácnosti je dostatočný.
	Spotrebič zohrieva vodu alebo vytvára paru. <ul style="list-style-type: none"> Môže sa stať, že bubon dočasne zastaví počas určitých cyklov, zatiaľ čo sa voda bezpečne zohrieva na nastavenú teplotu.
Spotrebič sa na niekoľko minút zastaví a potom sa znova spustí.	Aktivovalo sa zariadenie na ochranu motora, aby sa zabránilo prehriatiu motora. <ul style="list-style-type: none"> Je to normálny jav. Ak sa aktivuje zariadenie na ochranu motora, spotrebič sa na niekoľko minút zastaví a potom sa znova spustí.
Tlačidlá nefungujú správne.	Je aktivovaná možnosť Detská pojistka (Detská pojistka). <ul style="list-style-type: none"> V prípade potreby možnosť Detská pojistka (Detská pojistka) deaktivujte.
Dvierka sa nedajú otvoriť.	Keď spotrebič začne pracovať, dvierka sa z bezpečnostných dôvodov nedajú otvoriť. <ul style="list-style-type: none"> To je bežné. Dvierka môžete bezpečne otvoriť po vypnutí ikony .
Spotrebič sa neplní správne.	Prívodný filter sa upchal. <ul style="list-style-type: none"> Uistite sa, že prívodné filtre na plniacich ventiloch nie sú upchaté.
	Prívodné hadice môžu byť prehnuté. <ul style="list-style-type: none"> Skontrolujte, či prívodné hadice nie sú prehnuté alebo upchaté.

Prejavy problému	Možné príčiny a riešenie
Spotrebič sa neplní správne.	Nedostatočné zásobovanie vodou. <ul style="list-style-type: none"> Uistite sa, že kohútiky pre teplú a studenú vodu sú úplne otvorené.
	Prívodné hadice teplej a studenej vody sú naopak. <ul style="list-style-type: none"> Skontrolujte pripojenia prívodných hadíc.
Zo spotrebiča neodteká voda.	Zalomená odtoková hadica. <ul style="list-style-type: none"> Zabezpečte, aby odtoková hadica nebola zalomená.
	Odtok umiestnený vyššie ako 1 m nad podlahou. <ul style="list-style-type: none"> Zabezpečte, aby odtoková hadica nebola umiestnená vyššie ako 1 m nad spodkom spotrebiča.
Prací prostriedok sa dávkuje nekompletne alebo sa nedávkuje vôbec.	Používa sa príliš veľa pracieho prostriedku. <ul style="list-style-type: none"> Riadte sa pokynmi výrobcu pracieho prostriedku.
	Filter odtokového čerpadla môže byť upchatý. <ul style="list-style-type: none"> Vyčistite odtokový filter.
Doba cyklu je dlhšia ako zvyčajne.	Príliš málo náplne. <ul style="list-style-type: none"> Pridajte viacej položiek, aby zariadenie mohlo vyvážiť náplne.
	Ťažké položky sa pomiešajú s ľahkými položkami. <ul style="list-style-type: none"> Vždy sa snažte prať položky s podobnou hmotnosťou, aby zariadenie mohlo rovnomerne rozložiť hmotnosť náplne pre odstreďovanie.
	Náplň nie je vyvážená. <ul style="list-style-type: none"> Ručne rozložte náplň, ak sa položky zamotali.
Koniec cyklu je oneskorený	Zistilo sa nevyváženie alebo je zapnutý program na odstraňovanie mydlín. <ul style="list-style-type: none"> Ide o bežný jav. Zostávajúci čas zobrazený na displeji je iba odhadované trvanie. Skutočný čas môže byť iný.

Výkon

Prejavy problému	Možné príčiny a riešenie
Nedostatočné odstraňovanie škvŕn	Škvŕny z predošlého prania. <ul style="list-style-type: none"> Na položkách, ktoré sa predtým už prali sa môžu nachádzať škvŕny. Môže sa stať, že tieto škvŕny sa ťažko odstraňujú a vznikne potreba ručného prania alebo ošetrenia bielizne vopred, aby bolo možné škvŕnu odstrániť.
Tvorba škvŕn	Bielidlo alebo aviváž sú dávkované príliš skoro. <ul style="list-style-type: none"> Dávkovací priečinok je preplnený. Spôsobí to rýchle dávkovanie bielidla alebo aviváže. Vždy zmerajte množstvo bielidla alebo aviváže, aby ste predišli preplneniu. Pomaly zatvorte dávkovač pracieho prostriedku.

Prejavy problému	Možné príčiny a riešenie
Tvorba škvŕn	Bielidlo alebo zmäkčovadlo sa pridali priamo na oblečenie v bubne. <ul style="list-style-type: none"> Na zaručenie správneho dávkovania bielidla alebo zmäkčovadlo v správnom čase programu vždy používajte dávkovač pracieho prostriedku.
	Šaty neboli správne vytriedené. <ul style="list-style-type: none"> Odevy tmavej farby vždy perte oddelene od odevov svetlej farby a bielej farby, aby ste zabránili strate a zmene farby. Veľmi znečistené položky nikdy neperte spolu s mierne znečistenými položkami.
Pokrčenie	Spotrebič nie je vykladaný správne. <ul style="list-style-type: none"> Vždy vyložte položky zo spotrebiča ihneď po ukončení programu.
	Spotrebič je preplnený. <ul style="list-style-type: none"> Spotrebič môže byť plne naložený, no veci by nemali byť tesne naprotané do bubna. Dvierka spotrebiča by sa mali dať jednoducho zatvoriť.
	Prívodné hadice teplej a studenej vody sú naopak. <ul style="list-style-type: none"> Pláchanie teplou vodou môže spôsobiť pokrčenie odevov. Skontrolujte pripojenia prívodných hadíc.
	Rýchlosť odstreďovania môže byť príliš vysoká. <ul style="list-style-type: none"> Nastavte rýchlosť odstreďovania podľa typu odevov.

Zápach

Prejavy problému	Možné príčiny a riešenie
Zápach plesne alebo hrdze v spotrebiči	Zápach môže byť zapríčinený nesprávnou inštaláciou odtokovej hadice, čo zapríčiňuje sifónový efekt (voda vteká späť do práčky). <ul style="list-style-type: none"> Pri inštalácii odtokovej hadice sa uistite, že nie je zalomená alebo zablokovaná.
	Ak pravidelne nečistíte dávkovač pracieho prostriedku, môže to zapríčiniť zápach z plesní alebo zo zvyškov iných látok. <ul style="list-style-type: none"> Vyberte a vyčistite dávkovač pracieho prostriedku, obzvlášť hornú a spodnú časť jeho otvoru.

Núdzové vypustenie vody a otvorenie zamknutých dvierok

Keď je spotrebič spustený, pri akomkoľvek výpadku prúdu alebo keď sa program ešte neskončil, zostanú dvierka zamknuté.

1 Odpojte spotrebič.

- 2 Vodu vypustíte podľa pokynov uvedených v časti „Čistenie filtra odtokového čerpadla“.
- 3 Pomocou nástroja stiahnite mechanizmus núdzového otvárania dvierok a súčasne dvierka otvorte.



- 4 Ak dvierka zostanú zamknuté, po opätovnom zatvorení presuňte rukoväť núdzového otvárania do otvorenej polohy.

Starostlivosť o zákazníka a servis

Obráťte sa na zákaznícke informačné centrum spoločnosti LG Electronics.

- Ak chcete nájsť autorizovaný servisný personál spoločnosti LG Electronics, navštívte našu webovú stránku na adrese **www.lg.com** a postupujte podľa pokynov, ktoré sú tam uvedené.
- Vlastná oprava sa neodporúča, pretože by mohla ďalej poškodiť zariadenie a spôsobiť stratu záruky.
- Náhradné diely uvedené v nariadení 2019/2023 sú k dispozícii minimálne 10 rokov.

DODATOK

Technické údaje

Tabuľka spotreby

Opis jednotiek

kg: Dávka bielizne

h:mm: Trvanie programu

kWh: Spotreba energie

°C: Maximálna teplota vo vnútri praných textílií

Litre: Spotreba vody

ot./min.: Max. rýchlosť odstreďovania

%: Zostávajúca vlhkosť na konci fázy odstreďovania. Čím vyššia je rýchlosť odstreďovania, tým vyšší je hluk a tým nižšia je zostávajúca vlhkosť.

Bežné programy

Program	kg	h:mm	kWh	°C	Litrov	ot./min.	%
Bavlna 90 °C	9	3:15	2,300	81	76	1330	53,0
Bavlna 60 °C	9	2:25	0,950	56	39	1330	53,0
Bavlna 20°C	4,5	0:59	0,100	17	33	1330	53,0
Rychlý 60 (Rychlý 60)	4	1:00	0,740	54	30	1330	53,0
Outdoorové oblečení (Vonku)	3,5	1:50	0,710	44	49	1200	28,0
Eco 40-60 (Plné)*1	9	3:48	0,962	38	56	1330	52,5
Eco 40-60 (Polovica)*1	4,5	2:45	0,342	26	31	1330	52,5
Eco 40-60 (Štvrtina)*1	2,5	2:15	0,193	23	22	1330	52,5

*1 Umožňuje vyčistenie bežne znečistenej bavlnenej bielizne, ktorú je možné prať pri teplote 40 °C alebo 60 °C spolu v rovnakom cykle a tento program sa používa na hodnotenie súladu s právnymi predpismi EÚ o ekodizajne (EÚ 2019/2023).

POZNÁMKA

- Hodnoty pre bežné programy, s výnimkou cyklu **Eco 40-60**, sú len orientačné.
- Naskenujte QR kód na energetickom štítku dodanom so spotrebičom, ktorý poskytuje webový odkaz na informácie týkajúce sa výkonu spotrebiča v databáze EÚ EPREL. Energetický štítok uschovajte pre

použitie v budúcnosti spolu s návodom na použitie a všetkou ostatnou dokumentáciou dodanou so spotrebičom.

- Názov modelu je uvedený na výrobnom štítku spotrebiča, otvorte dvierka, ktoré sú okolo otvoru k bubnu.
- Ak chcete nájsť tie isté informácie v databáze EPREL, navštívte stránku <https://eprel.ec.europa.eu> a vyhľadajte podľa názvu modelu. (Platné od 1. marca 2021)

Poznámka pre zákazníkov

Nariadenie EÚ 2019/2023, platné od 1. marca 2021, sa týka tried energetickej účinnosti podľa nariadenia EÚ 2019/2014.

- Výsledky testu závisia od tlaku vody, tvrdosti vody, teploty privádzanej vody, teploty miestnosti, typu a množstva náplne, stupňa znečistenia, pracieho prostriedku, fluktuácii v hlavnom elektrickom prívode a zvolených dodatočných možností.

Poznámky

Poznámky

